

---

# Benelux-Modellenblad

## Recueil des Dessins ou Modèles Benelux

### Inhoudsopgave

### Table des matières

---

Inhoudsopgave	
Table des matières .....	i
Algemeen	
Généralités .....	3
Inhoud van de rubrieken	
Contenu des rubriques .....	5
Mededeling	
Communication .....	9
Rubriek I	
Rubrique I .....	11
Rubriek II	
Rubrique II .....	33
Rubriek III	
Rubrique III .....	35
Rubriek VII	
Rubrique VII .....	39
Rubriek VIII	
Rubrique VIII .....	89
OVERDRACHTEN	
CESSIONS.....	90
NAAMSWIJZIGINGEN	
CHANGEMENTS DE NOM.....	90
AANSTELLING of WIJZIGING VAN GEMACHTIGDE	
INSTITUTION ou CHANGEMENT DE MANDATAIRE .....	91
NAAMS- of ADRESWIJZIGING VAN GEMACHTIGDE	
CHANGEMENTS DE NOM ou D'ADRESSE DU MANDATAIRE.....	91
NAAMS- EN ADRESWIJZIGINGEN	
CHANGEMENTS DE NOM ET D'ADRESSE.....	92
OVERIGE VERBETERINGEN	
AUTRES RECTIFICATIONS.....	92
Index: Gemachtigden	
Mandataires .....	93
Index: Deposanten	

---

---

	Déposants .....	97
Index:	Klassen en onderklassen	
	Classes et sous-classes .....	101
Index:	Produits .....	105
Index:	Producten .....	109



# Algemeen Généralités

**Adressen:** **Benelux-Bureau voor de Intellectuele Eigendom**  
Bordewijklaan 15  
Postbus 90404  
NL-2509 LK Den Haag  
Nederland  
T +31 70 349 11 11  
F +31 70 347 57 08  
Internet: [www.boip.int](http://www.boip.int)  
E-mail: [info@boip.int](mailto:info@boip.int)

**Federale Overheidsdienst Economie, K.M.O.,  
Middenstand & Energie**  
Intellectuele Eigendom  
North Gate III  
Koning Albert II-laan, 16  
B-1000 Brussel  
België  
T +32 2 277 52 97  
F +32 2 277 52 77  
Internet: [www.mineco.fgov.be](http://www.mineco.fgov.be)  
E-mail: [piie\\_dir@mineco.fgov.be](mailto:piie_dir@mineco.fgov.be)

**Ministère de l'Economie et du Commerce  
Extérieur**  
Direction de la Propriété Intellectuelle  
19-21, boulevard Royal  
L-2449 Luxembourg  
Groot-Hertogdom Luxemburg  
T +352 478 41 87  
F +352 22 26 60  
Internet: [www.eco.public.lu](http://www.eco.public.lu)  
E-mail: [dpi@eco.etat.lu](mailto:dpi@eco.etat.lu)

Verschijningsdatum de 21ste van iedere maand of, indien het Benelux-Bureau voor de Intellectuele Eigendom op die dag is gesloten, op de eerste daarna volgende werkdag waarop het Bureau is geopend.

**Openingstijden:** Het Benelux-Bureau voor de Intellectuele Eigendom en de nationale diensten zijn voor het publiek geopend van maandag tot en met vrijdag van tien uur tot twaalf uur en van veertien uur tot zestien uur, behalve op feestdagen. Voor meer informatie kunt onze website ([www.boip.int](http://www.boip.int)) raadplegen.

**Inhoud**

- A Alle ingeschreven gegevens betreffende Benelux-depots, bedoeld in de regel 3.13 sub a. van het Uitvoeringsreglement van het Benelux-verdrag inzake de intellectuele eigendom;
- B Alle ingeschreven gegevens betreffende internationale depots, bedoeld in regel 3.13 sub c. van het Uitvoeringsreglement van het Benelux-verdrag inzake de intellectuele eigendom;
- C Het feit van de inschrijving van de verklaring bedoeld regel 3.13 sub. d van het Uitvoeringsreglement van het Benelux-verdrag inzake de intellectuele eigendom;
- D Het feit van de inschrijving van de vordering tot opeising bedoeld regel 3.13 sub e. van het Uitvoeringsreglement van het Benelux-verdrag inzake de intellectuele eigendom.

Voor gespecificeerde inhoudsopgave wordt verwezen naar de volgende bladzijden.

**Prijzen:** € 8,- per losse aflevering (buiten het Beneluxgebied: € 9,-).  
€ 79,- per jaarabonnement.  
Deze prijs wordt verhoogd met € 8,- voor abonnementen buiten het Beneluxgebied.

**Adresses:** **Office Benelux de la Propriété intellectuelle**  
Bordewijklaan 15  
Boîte Postale 90404  
NL-2509 LK La Haye  
Pays-Bas  
T +31 70 349 11 11  
F +31 70 347 57 08  
Internet: [www.boip.int](http://www.boip.int)  
E-mail: [info@boip.int](mailto:info@boip.int)

**Service Public Fédéral Economie, P.M.E.,  
Classes Moyennes & Energie**  
Propriété intellectuelle  
North Gate III  
Boulevard du Roi Albert II, 16  
B-1000 Bruxelles  
Belgique  
T +32 2 277 52 97  
F +32 2 277 52 77  
Internet: [www.mineco.fgov.be](http://www.mineco.fgov.be)  
E-mail: [piie\\_dir@mineco.fgov.be](mailto:piie_dir@mineco.fgov.be)

**Ministère de l'Economie et du Commerce  
Extérieur**  
Direction de la Propriété Intellectuelle  
19-21, boulevard Royal  
L-2449 Luxembourg  
Luxembourg  
T +352 478 41 87  
F +352 22 26 60  
Internet: [www.eco.public.lu](http://www.eco.public.lu)  
E-mail: [dpi@eco.etat.lu](mailto:dpi@eco.etat.lu)

Date de parution le 21 de chaque mois ou en cas de fermeture de l'Office Benelux de la Propriété intellectuelle, le premier jour ouvrable qui suit.

**Dates et heures  
d'ouverture:** l'Office Benelux de la Propriété intellectuelle et les administrations nationales sont ouverts au public, du lundi au vendredi de dix heures à midi et de quatorze à seize heures, sauf les jours fériés. Pour plus d'informations veuillez consulter notre site internet ([www.boip.int](http://www.boip.int)).

**Contenu**

- A Toutes les indications enregistrées relatives aux dépôts Benelux visées à la règle 3.13 sous a. du Règlement d'exécution de la Convention Benelux en matière de propriété intellectuelle;
- B Toutes les indications enregistrées relatives aux dépôts internationaux visées à 3.13 sous c. du Règlement d'exécution de la Convention Benelux en matière de propriété intellectuelle;
- C L'enregistrement de la déclaration visée à la règle 3.13 sous d. du Règlement d'exécution de la Convention Benelux en matière de propriété intellectuelle;
- D L'enregistrement de l'action en revendication visée à la règle 3.13 sous e. du Règlement d'exécution de la Convention Benelux en matière de propriété intellectuelle.

Pour la table des matières détaillée, se référer aux pages suivantes.

**Prix:** € 8,- par fascicule (en dehors du territoire Benelux: € 9,-).  
€ 79,- par abonnement annuel.  
Ce prix est augmenté de € 8,- pour les abonnements fournis en dehors du territoire Benelux.



**Betaling:**

Betaling van losse afleveringen en van jaarabonnementen kan plaats vinden door overschrijving of storting op een van de hierna genoemde rekeningen ten name van het Benelux-Bureau voor de Intellectuele Eigendom:

**In Nederland:**

- bankrekening 24 00 36 700 (Fortis),  
IBAN: NL62 FTSB 0240 0367 00 BIC: FTSB NL2R.

**In België:**

- bankrekening 001-4318305-38(Fortis),  
IBAN: BE24 0014 3183 0538 BIC: GEBA BEBB.

**In Luxemburg:**

- bankrekening LU50 0030 0556 7430 0000 (Fortis),  
IBAN: LU50 0030 0556 7430 0000 BIC: BGLL LULL.

**Paiement:**

Le paiement des fascicules et des abonnements annuels peut être réglé, soit par virement ou versement à l'un des comptes suivants au nom de l'Office Benelux de la Propriété intellectuelle:

**Aux Pays-Bas:**

- compte bancaire 24 00 36 700 (Fortis),  
IBAN: NL62 FTSB 0240 0367 00 BIC: FTSB NL2R.

**En Belgique:**

- compte bancaire 001-4318305-38 (Fortis),  
IBAN: BE24 0014 3183 0538 BIC: GEBA BEBB.

**Au Luxembourg:**

- compte bancaire LU50 0030 0556 7430 0000 (Fortis),  
IBAN: LU50 0030 0556 7430 0000 BIC: BGLL LULL.

---





# Inhoud van de rubrieken

## Contenu des rubriques

### Rubriek I

Beneluxdepots ingeschreven overeenkomstig artikel 3.11 van het Benelux-verdrag inzake de intellectuele eigendom.

*Volgorde van publicatie (voorafgegaan door codering):*

- 01 Volgnummer van de inschrijving alsmede nummer en dagtekening (dag, uur en minuut) van het depot, datum van inschrijving;
- 02 Datum waarop de geldigheidsduur van de inschrijving verstrijkt;
- 03 Naam van de deposant;
- 04 Adres (straat);
- 05 Plaats en land;
- 06 In voorkomend geval, naam en adres van de gemachtigde of, in voorkomend geval, vermelding van het correspondentie-adres van de deposant;
- 08 Afbeelding(en) van de tekening of het model;
- 09 In voorkomend geval, vermelding van de kleur(en);
- 10 in voorkomend geval, nadere omschrijving van de onder code 09 genoemde kleur(en);
- 11 Vermelding van het voortbrengsel alsmede klasse(n) en onderklasse(n) aanduiding;
- 12 In voorkomend geval, vermelding van de kenmerkende eigenschappen van de tekening of het model;
- 13 In voorkomend geval, vermelding van het recht van voorrang als bedoeld in artikel 4 van het Verdrag van Parijs tot bescherming van de Industriële Eigendom;
- 14 In voorkomend geval, vermelding van de naam van de werkelijke ontwerper van de tekening of het model.

### Rubriek II

Beneluxdepots ingeschreven overeenkomstig artikel 3.11 van het Benelux-verdrag inzake de intellectuele eigendom waarvan door de deposant opschorting van de publicatie van de inschrijving is gevraagd (artikel 3.12 van het Benelux-verdrag inzake de intellectuele eigendom).

*Volgorde van publicatie (voorafgegaan door codering):*

- 01 Volgnummer van de inschrijving, datum van inschrijving;
- 15 Vermelding van de termijn waarvoor opschorting van de publicatie werd gevraagd.

### Rubriek III

Beneluxdepots ingeschreven overeenkomstig artikel 3.11 van het Benelux-verdrag inzake de intellectuele eigendom waarvan door de deposant opschorting van de publicatie van de inschrijving werd gevraagd.

*Volgorde van publicatie (voorafgegaan door codering):*

- 01 Volgnummer van de inschrijving alsmede nummer en dagtekening (dag, uur en minuut) van het depot, datum van inschrijving;
- 02 Datum waarop de geldigheidsduur van de inschrijving verstrijkt;
- 03 Naam van de deposant;
- 04 Adres (straat);
- 05 Plaats en land;
- 06 In voorkomend geval, naam en adres van de gemachtigde of, in voorkomend geval, vermelding van het correspondentie-adres van de deposant;
- 08 Afbeelding(en) van de tekening of het model;
- 09 In voorkomend geval, vermelding van de kleur(en);
- 10 in voorkomend geval, nadere omschrijving van de onder code 09 genoemde kleur(en);
- 11 Vermelding van het voortbrengsel alsmede klasse(n) en onderklasse(n) aanduiding;
- 12 In voorkomend geval, vermelding van de kenmerkende eigenschappen van de tekening of het model;
- 13 In voorkomend geval, vermelding van het recht van voorrang als bedoeld in artikel 4 van het Verdrag van Parijs tot bescherming van de Industriële Eigendom;
- 14 In voorkomend geval, vermelding van de naam van de werkelijke ontwerper van de tekening of het model;
- 15 Vermelding van de termijn waarvoor opschorting van de publicatie werd gevraagd.

### Rubrique I

Dépôts Benelux enregistrés conformément aux dispositions de l'article 3.11 de la Convention Benelux en matière de propriété intellectuelle.

*Ordre de la publication (précédé d'un code):*

- 01 Numéro d'ordre de l'enregistrement ainsi que le numéro et la date (jour, heure et minute) du dépôt, la date d'enregistrement;
- 02 Date d'échéance de la durée de protection de l'enregistrement;
- 03 Nom du déposant;
- 04 Adresse (rue);
- 05 Localité et pays;
- 06 Le cas échéant, le nom et l'adresse du mandataire ou, le cas échéant, l'indication de l'adresse postale du déposant;
- 08 Reproduction(s) du dessin ou du modèle;
- 09 Le cas échéant, l'indication de la (des) couleur(s);
- 10 Le cas échéant, la description de la (des) couleur(s) mentionnée(s) au code 09;
- 11 Indication du produit ainsi que l'indication de la (des) classe(s) et de la (des) sous-classe(s);
- 12 Le cas échéant, l'indication des éléments caractéristiques du dessin ou du modèle;
- 13 Le cas échéant, l'indication du droit de priorité tel que visé à l'article 4 de la Convention de Paris pour la protection de la Propriété Industrielle;
- 14 Le cas échéant, l'indication du nom du véritable créateur du dessin ou du modèle.

### Rubrique II

Dépôts Benelux enregistrés conformément aux dispositions de l'article 3.11 de la Convention Benelux en matière de propriété intellectuelle pour lesquels le déposant a demandé l'ajournement de la publication de l'enregistrement (article 3.12 de la Convention Benelux en matière de propriété intellectuelle).

*Ordre de la publication (précédé d'un code):*

- 01 Numéro d'ordre de l'enregistrement, la date d'enregistrement;
- 15 Indication de la période d'ajournement de la publication.

### Rubrique III

Dépôts Benelux enregistrés conformément aux dispositions de l'article 3.11 de la Convention Benelux en matière de propriété intellectuelle pour lesquels le déposant avait demandé l'ajournement de la publication.

*Ordre de la publication (précédé d'un code):*

- 01 Numéro d'ordre de l'enregistrement ainsi que le numéro et la date (jour, heure et minute) du dépôt, la date d'enregistrement;
- 02 Date d'échéance de la durée de protection de l'enregistrement;
- 03 Nom du déposant;
- 04 Adresse (rue);
- 05 Localité et pays;
- 06 Le cas échéant, le nom et l'adresse du mandataire ou, le cas échéant, l'indication de l'adresse postale du déposant;
- 08 Reproduction(s) du dessin ou du modèle;
- 09 Le cas échéant, l'indication de la (des) couleur(s);
- 10 Le cas échéant, la description de la (des) couleur(s) mentionnée(s) au code 09;
- 11 Indication du produit ainsi que l'indication de la (des) classe(s) et de la (des) sous-classe(s);
- 12 Le cas échéant, l'indication des éléments caractéristiques du dessin ou du modèle;
- 13 Le cas échéant, l'indication du droit de priorité tel que visé à l'article 4 de la Convention de Paris pour la protection de la Propriété Industrielle;
- 14 Le cas échéant, l'indication du nom du véritable créateur du dessin ou du modèle;
- 15 Indication de la période d'ajournement de la publication.



## Rubriek IV

Beneluxdepots ingeschreven overeenkomstig artikel 3.13 van het Benelux-verdrag inzake de intellectuele eigendom werd opgeschort (in strijd met de goede zeden of de openbare orde van één der Beneluxlanden).

## Rubriek V

Beneluxdepots ingeschreven overeenkomstig artikel 3.11 van het Benelux-verdrag inzake de intellectuele eigendom waarvan de publicatie overeenkomstig artikel 3.13 van het Benelux-verdrag inzake de intellectuele eigendom werd opgeschort.

### *Volgorde van publicatie (voorafgegaan door codering):*

- 01 Volgnummer van de inschrijving alsmede nummer en dagtekening (dag, uur en minuut) van het depot, datum van inschrijving;
- 02 Datum waarop de geldigheidsduur van de inschrijving verstrijkt;
- 03 Naam van de deponent;
- 04 Adres (straat);
- 05 Plaats en land;
- 06 In voorkomend geval, naam en adres van de gemachtigde of, in voorkomend geval, vermelding van het correspondentie-adres van de deponent;
- 08 Afbeelding(en) van de tekening of het model;
- 09 In voorkomend geval, vermelding van de kleur(en);
- 10 in voorkomend geval, nadere omschrijving van de onder code 09 genoemde kleur(en);
- 11 Vermelding van het voortbrengsel alsmede klasse(n) en onderklasse(n) aanduiding;
- 12 In voorkomend geval, vermelding van de kenmerkende eigenschappen van de tekening of het model;
- 13 In voorkomend geval, vermelding van het recht van voorrang als bedoeld in artikel 4 van het Verdrag van Parijs tot bescherming van de Industriële Eigendom;
- 14 In voorkomend geval, vermelding van de naam van de werkelijke ontwerper van de tekening of het model.

## Rubriek VI

Beneluxdepots ingeschreven overeenkomstig artikel 3.11 van het Benelux-verdrag inzake de intellectuele eigendom waarvan een tweede publicatie is verricht (artikel 3.11, lid 3 van het Benelux-verdrag inzake de intellectuele eigendom).

### *Volgorde van publicatie (voorafgegaan door codering):*

- 01 Volgnummer van de inschrijving alsmede nummer en dagtekening (dag, uur en minuut) van het depot, datum van inschrijving;
- 02 Datum waarop de geldigheidsduur van de inschrijving verstrijkt;
- 03 Naam van de deponent;
- 04 Adres (straat);
- 05 Plaats en land;
- 06 In voorkomend geval, naam en adres van de gemachtigde of, in voorkomend geval, vermelding van het correspondentie-adres van de deponent;
- 08 Afbeelding(en) van de tekening of het model;
- 09 In voorkomend geval, vermelding van de kleur(en);
- 10 in voorkomend geval, nadere omschrijving van onder code 09 genoemde kleur(en);
- 11 Vermelding van het voortbrengsel alsmede klasse(n) en onderklasse aanduiding;
- 12 In voorkomend geval, vermelding van de kenmerkende eigenschappen van de tekening of het model;
- 13 In voorkomend geval, vermelding van het recht van voorrang als bedoeld in artikel 4 van het Verdrag van Parijs tot bescherming van de Industriële Eigendom;
- 14 In voorkomend geval, vermelding van de naam van de werkelijke ontwerper van de tekening of het model;
- 15 In voorkomend geval, vermelding van de termijn waarvoor opschorting van de publicatie werd gevraagd.

## Rubriek VII

Vernieuwingen van de overeenkomstig artikel 3.11 van het Benelux-verdrag inzake de intellectuele eigendom ingeschreven Beneluxdepots (artikel 3.14 van het Benelux-verdrag inzake de intellectuele eigendom).

### *Volgorde van publicatie (voorafgegaan door codering):*

- 01 Volgnummer van de inschrijving alsmede nummer en dagtekening (dag, uur en minuut) van het depot, datum van inschrijving;
- 02 Datum waarop de geldigheidsduur van de inschrijving verstrijkt;
- 03 Naam van de deponent;
- 04 Adres (straat);
- 05 Plaats en land;
- 06 In voorkomend geval, naam en adres van de gemachtigde of, in voorkomend geval, vermelding van het correspondentie-adres van de deponent;
- 08 Afbeelding(en) van de tekening of het model;

## Rubrique IV

Dépôts Benelux pour lesquels la publication a été ajournée conformément à l'article 3.13 de la Convention Benelux en matière de propriété intellectuelle (contraire aux bonnes moeurs ou à l'ordre public d'un des pays du Benelux).

## Rubrique V

Dépôts Benelux enregistrés conformément à l'article 3.11 de la Convention Benelux en matière de propriété intellectuelle pour lesquels la publication a été ajournée, conformément aux dispositions de l'article 3.13 de la Convention Benelux en matière de propriété intellectuelle.

### *Ordre de la publication (précédé d'un code):*

- 01 Numéro d'ordre de l'enregistrement ainsi que le numéro et la date (jour, heure et minute) du dépôt, la date d'enregistrement;
- 02 Date d'échéance de la durée de protection de l'enregistrement;
- 03 Nom du déposant;
- 04 Adresse (rue);
- 05 Localité et pays;
- 06 Le cas échéant, le nom et l'adresse du mandataire ou, le cas échéant, l'indication de l'adresse postale du déposant;
- 08 Reproduction(s) du dessin ou du modèle;
- 09 Le cas échéant, l'indication de la (des) couleur(s);
- 10 Le cas échéant, la description de la (des) couleur(s) mentionnée(s) au code 09;
- 11 Indication du produit ainsi que l'indication de la (des) classe(s) et de la (des) sous-classe(s);
- 12 Le cas échéant, l'indication des éléments caractéristiques du dessin ou du modèle;
- 13 Le cas échéant, l'indication du droit de priorité tel que visé à l'article 4 de la Convention de Paris pour la protection de la Propriété Industrielle;
- 14 Le cas échéant, l'indication du nom du véritable créateur du dessin ou du modèle.

## Rubrique VI

Dépôts Benelux enregistrés conformément à l'article 3.11 de la Convention Benelux en matière de propriété intellectuelle pour lesquels une nouvelle publication est faite (article 3.11, alinéa 3 de la Convention Benelux en matière de propriété intellectuelle).

### *Ordre de la publication (précédé d'un code):*

- 01 Numéro d'ordre de l'enregistrement ainsi que le numéro et la date (jour, heure et minute) du dépôt, la date d'enregistrement;
- 02 Date d'échéance de la durée de protection de l'enregistrement;
- 03 Nom du déposant;
- 04 Adresse (rue);
- 05 Localité et pays;
- 06 Le cas échéant, le nom et l'adresse du mandataire ou, le cas échéant, l'indication de l'adresse postale du déposant;
- 08 Reproduction(s) du dessin ou du modèle;
- 09 Le cas échéant, l'indication de la (des) couleur(s);
- 10 Le cas échéant, la description de la (des) couleur(s) mentionnée(s) au code 09;
- 11 Indication du produit ainsi que l'indication de la (des) classe(s) et de la (des) sous-classe(s);
- 12 Le cas échéant, l'indication des éléments caractéristiques du dessin ou du modèle;
- 13 Le cas échéant, l'indication du droit de priorité tel que visé à l'article 4 de la Convention de Paris pour la protection de la Propriété Industrielle;
- 14 Le cas échéant, l'indication du nom du véritable créateur du dessin ou du modèle;
- 15 Le cas échéant, l'indication de la période d'ajournement de la publication.

## Rubrique VII

Renouvellements de dépôts Benelux enregistrés conformément à l'article 3.11 de la Convention Benelux en matière de propriété intellectuelle (article 3.14 de la Convention Benelux en matière de propriété intellectuelle).

### *Ordre de la publication (précédé d'un code):*

- 01 Numéro d'ordre de l'enregistrement ainsi que le numéro et la date (jour, heure et minute) du dépôt, la date d'enregistrement;
- 02 Date d'échéance de la durée de protection de l'enregistrement;
- 03 Nom du déposant;
- 04 Adresse (rue);
- 05 Localité et pays;
- 06 Le cas échéant, le nom et l'adresse du mandataire ou, le cas échéant, l'indication de l'adresse postale du déposant;

- 09 In voorkomend geval, vermelding van de kleur(en);
- 10 In voorkomend geval, nadere omschrijving van de onder code 09 genoemde kleur(en);
- 11 Vermelding van het voortbrengsel alsmede klasse(n) en onderklassen aanduiding;
- 12 In voorkomend geval, vermelding van de kenmerkende eigenschappen van de tekening of het model;
- 13 In voorkomend geval, vermelding van het recht van voorrang als bedoeld in artikel 4 van het Verdrag van Parijs tot bescherming van de Industriële Eigendom;
- 14 In voorkomend geval, vermelding van de naam van de werkelijke ontwerper van de tekening of het model;
- 18 Datum van verzoek tot vernieuwing.

- 08 Reproduction(s) du dessin ou du modèle;
- 09 Le cas échéant, l'indication de la (des) couleur(s);
- 10 Le cas échéant, la description de la (des) couleur(s) mentionnée(s) au code 09;
- 11 Indication du produit ainsi que l'indication de la (des) classe(s) et de la (des) sous-classe(s);
- 12 Le cas échéant, l'indication des éléments caractéristiques du dessin ou du modèle;
- 13 Le cas échéant, l'indication du droit de priorité tel que visé à l'article 4 de la Convention de Paris pour la protection de la Propriété Industrielle;
- 14 Le cas échéant, l'indication du nom du véritable créateur du dessin ou du modèle;
- 18 Date de la requête de renouvellement.

### Rubriek VIII

Beneluxdepots waarbij wijzigingen van de inschrijving van de tekening of het model in het register werden aangetekend (regel 3.1 van het Uitvoeringsreglement).

- 01 Overdrachten
- 02 Licenties
- 03 Pandrechten
- 04 Beslagleggingen
- 05 Doorhalen van licenties, pand, beslag
- 06 Adreswijzigingen (houder)
- 07 Naamswijzigingen (houder)
- 08 a Wijzigingen van correspondentie-adres
- b Aanstelling of wijziging van gemachtigde
- c Naams- en adreswijzigingen van gemachtigde
- d Naams- of adreswijzigingen van gemachtigde
- 09 Naams- en adreswijzigingen (houder)
- 10 Verbeteringen van schrijffouten
- 11 Overige verbeteringen

N.B.-De na de tekst van een wijziging voorkomende aanduiding betreft een interne codering.  
-Indien na de datum van aantekening de aanduidingen (1), (2), enz. voorkomen betekent dit dat bij de registraties gelijktijdig meerdere wijzigingen zijn aangetekend. Tevens geven deze aanduidingen de volgorde der wijzigingen aan.

### Rubriek IX

Beneluxdepots waarvan ingevolge een rechterlijke beslissing die in kracht van gewijsde is gegaan, de doorhaling van de inschrijving heeft plaatsgevonden op verzoek van de meest gereede partij (artikel 1.14 en 4.5 van het Benelux-verdrag inzake de intellectuele eigendom en regel 3.1 van het Uitvoeringsreglement).

### Rubriek X

- A Beneluxdepots waarvan de vrijwillige/ambtshalve doorhaling van de inschrijving heeft plaatsgevonden (artikel 3.21 van het Benelux-verdrag inzake de intellectuele eigendom en regel 3.1 van het Uitvoeringsreglement).  
*Volgorde van publicatie (voorafgegaan door codering):*
  - 01 Volgnummer van de inschrijving.
- B Benelux en internationale depots waarbij een verklaring van de houder of een rechtelijke beslissing als bedoeld in artikel 3.24, lid 3 van het Benelux-verdrag inzake de intellectuele eigendom is ingeschreven.  
*Volgorde van publicatie (voorafgegaan door codering):*
  - 01 Volgnummer van de inschrijving.

### Rubriek XI

Inschrijvingen van Benelux- en internationale depots waarbij een vordering tot opeising van de ontwerper werd ingeschreven (artikel 3.7 van het Benelux-verdrag inzake de intellectuele eigendom en regel 2.10, lid 1 van het Uitvoeringsreglement).

*Volgorde van publicatie (voorafgegaan door codering):*

- 01 Volgnummer van de inschrijving;
- 14 Naam van de ontwerper.

### Rubriek XII

Inschrijvingen van Benelux- en internationale depots waarbij de in artikel 3.7 het Benelux-verdrag inzake de intellectuele eigendom genoemde inschrijving van de vordering tot opeising werd doorgehaald (regel 2.10, lid 2 van het Uitvoeringsreglement).

*Volgorde van publicatie (voorafgegaan door codering):*

- 01 Volgnummer van de inschrijving;
- 14 Naam van de ontwerper.

### Rubrique VIII

Dépôts Benelux auprès desquels sont enregistrées au registre des modifications de l'enregistrement du dessin ou modèle (règle 3.1 du Règlement d'exécution).

- 01 Cessions
- 02 Licences
- 03 Droits de gage
- 04 Saisies
- 05 Radiation de licences, gages, saisies
- 06 Changement d'adresse (titulaire)
- 07 Changement de nom (titulaire)
- 08 a Changements d'adresse de correspondance
- b Institution ou changement de mandataire
- c Changements de nom et d'adresse du mandataire
- d Changements de nom ou d'adresse du mandataire
- 09 Changement de nom et d'adresse (titulaire)
- 10 Corrections d'erreurs de plume
- 11 Autre rectifications

N.B.-L'indication qui pourrait figurer après le texte d'une modification est un code interne.  
-Si les indications (1), (2), etc. devaient figurer après la date de notification, cela signifie qu'il y a plusieurs modifications qui sont notifiées simultanément. Ces indications font également apparaître le rang des modifications.

### Rubrique IX

Dépôts Benelux dont la radiation de l'enregistrement, faisant suite à une décision judiciaire coulée en force de chose jugée, a été effectuée à la demande de la partie la plus diligente (article 1.14 et 4.5 de la Convention Benelux en matière de propriété intellectuelle et la règle 3.1 du Règlement d'exécution).

### Rubrique X

- A Dépôts Benelux dont la radiation volontaire/d'office de l'enregistrement a été effectuée (article 3.21 de la Convention Benelux en matière de propriété intellectuelle et la règle 3.1 du Règlement d'exécution).  
*Ordre de la publication (précédé d'un code):*
  - 01 Numéro d'ordre de l'enregistrement.
- B Dépôts Benelux ou internationaux pour lesquels une requête de renonciation partielle ou une décision judiciaire est enregistrée, comme visée à l'article 3.24, alinéa 3 de la Convention Benelux en matière de propriété intellectuelle).  
*Ordre de la publication (précédé d'un code):*
  - 01 Numéro d'ordre de l'enregistrement.

### Rubrique XI

Enregistrements de dépôts Benelux et internationaux auprès desquels une action en revendication du créateur a été enregistrée (article 3.7 de la Convention Benelux en matière de propriété intellectuelle et règle 2.10, alinéa 1 du Règlement d'exécution).

*Ordre de la publication (précédé d'un code):*

- 01 Numéro d'ordre de l'enregistrement;
- 14 Nom du créateur.

### Rubrique XII

Enregistrements de dépôts Benelux et internationaux auprès desquels l'enregistrement de l'action en revendication visée à l'article 3.7 été radié (règle 2.10, alinéa 2 du Règlement d'exécution).

*Ordre de la publication (précédé d'un code):*

- 01 Numéro d'ordre de l'enregistrement;
- 14 Nom du créateur.

**Rubriek XIII**

Internationale inschrijvingen waarbij zijn aangetekend:  
(regel 3.2, lid 3 van het Uitvoeringsreglement)

- a Nietigverklaring;
- b Vervallen verklaring;
- c Licentieverlening;
- d Pandrecht;
- e Beslaglegging;
- f Doorhaling der licentieverlening, pand, beslag.

**Rubriek XIV**

Inschrijvingen van Benelux- en internationale depots waarbij de bijzondere verklaring betreffende instandhouding van een auteursrecht is aangetekend (artikel 21, lid 3 en artikel 24 van de Eenvormige Beneluxwet inzake Tekeningen of Modellen).

**Niet meer van toepassing sinds december 2003.**

**Rubriek XV**

Beneluxdepots waarvan de geldigheidsduur van de inschrijving verstreken is (artikel 3.22, sub a. van het Benelux-verdrag inzake de intellectuele eigendom).

De publicatie heeft plaats na afloop van de termijn van uitstel bedoeld in artikel 3.14, lid 3 van het Benelux-verdrag inzake de intellectuele eigendom.

**Rubrique XIII**

Enregistrements internationaux auprès desquels sont enregistrées:  
(règle 3.2, alinéa 3 du Règlement d'exécution).

- a Des décisions d'annulation;
- b Des décisions d'extinction;
- c Des licences;
- d Gages;
- e Saisies;
- f Des radiations de licence, gages, saisies.

**Rubrique XIV**

Enregistrements de dépôts Benelux et internationaux auprès desquels la déclaration spéciale concernant le maintien d'un droit d'auteur est enregistrée (article 21, par. 3 et article 24 de la Loi Uniforme Benelux en matière de Dessins ou Modèles).

**Plus d'application depuis décembre 2003.**

**Rubrique XV**

Dépôts Benelux dont l'enregistrement est venu à expiration (article 3.22, sous a. de la Convention Benelux en matière de propriété intellectuelle).

La publication a eu lieu après l'écoulement du délai de grâce prévu à l'article 3.14, alinéa 3 de la Convention Benelux en matière de propriété intellectuelle.



# Mededeling Communication

---

Geen mededeling

Pas de communication







## Rubriek I Rubrique I

*Beneluxdepots ingeschreven overeenkomstig artikel 3.11 van het Benelux-verdrag inzake de intellectuele eigendom.*

- 01 Volgnummer van de inschrijving alsmede nummer en dagtekening (dag, uur en minuut) van het depot, datum van inschrijving;
- 02 Datum waarop de geldigheidsduur van de inschrijving verstrijkt;
- 03 Naam van de deposant;
- 04 Adres (straat);
- 05 Plaats en land;
- 06 In voorkomend geval, naam en adres van de gemachtigde of, in voorkomend geval, vermelding van het correspondentie-adres van de deposant;
- 08 Afbeelding(en) van de tekening of het model;
- 09 In voorkomend geval, vermelding van de kleur(en);
- 10 In voorkomend geval, nadere omschrijving van de onder code 09 genoemde kleur(en);
- 11 Vermelding van het voortbrengsel alsmede klasse(n) en onderklasse(n) aanduiding;
- 12 In voorkomend geval, vermelding van de kenmerkende eigenschappen van de tekening of het model;
- 13 In voorkomend geval, vermelding van het recht van voorrang als bedoeld in artikel 4 van het Verdrag van Parijs tot bescherming van de Industriële Eigendom;
- 14 In voorkomend geval, vermelding van de naam van de werkelijke ontwerper van de tekening of het model.

*Dépôts Benelux enregistrés conformément aux dispositions de l'article 3.11 de la Convention Benelux en matière de propriété intellectuelle.*

- 01 Numéro d'ordre de l'enregistrement ainsi que le numéro et la date (jour, heure et minute) du dépôt, la date d'enregistrement;
- 02 Date d'échéance de la durée de protection de l'enregistrement;
- 03 Nom du déposant;
- 04 Adresse (rue);
- 05 Localité et pays;
- 06 Le cas échéant, le nom et l'adresse du mandataire ou, le cas échéant, l'indication de l'adresse postale du déposant;
- 08 Reproduction(s) du dessin ou du modèle;
- 09 Le cas échéant, l'indication de la (des) couleur(s);
- 10 Le cas échéant, la description de la (des) couleur(s) mentionnée(s) au code 09;
- 11 Indication du produit ainsi que l'indication de la (des) classe(s) et de la (des) sous-classe(s);
- 12 Le cas échéant, l'indication des éléments caractéristiques du dessin ou du modèle;
- 13 Le cas échéant, l'indication du droit de priorité tel que visé à l'article 4 de la Convention de Paris pour la protection de la Propriété Industrielle;
- 14 Le cas échéant, l'indication du nom du véritable créateur du dessin ou du modèle.



01 Numéro d'enregistrement  
**38190-00**

Numéro, date et heure du dépôt  
06840-00 17.10.2008 , 08.00  
Date de l'enregistrement  
15.04.2010 ,

02 Date d'échéance  
17.10.2013

03 Nom du déposant  
SYX Celine

04 Adresse (rue et numéro) du déposant  
Coige-Steenweg 71

05 Code postal, localité et pays du déposant  
3061 Leefdaal,  
Belgique

08 Reproduction du dessin ou modèle  
VOIR REPRODUCTION(S)

11 Indication du produit suivi de la (des)  
classe(s) et de la (des) sous-classe(s)  
Fauteuil (meuble combiné) (cl 6-01,  
05).

14 Indication du nom du véritable créateur du  
dessin ou modèle  
SYX Celine



01 Numéro d'enregistrement  
**38191-01**

Numéro, date et heure du dépôt  
06827-01 19.03.2008 , 14.00  
Date de l'enregistrement  
29.04.2010 ,

02 Date d'échéance  
19.03.2013

03 Nom du déposant  
LIGHT TO LIGHT SPRL

04 Adresse (rue et numéro) du déposant  
Avenue Bel Horizon 5

05 Code postal, localité et pays du déposant  
1341 Ottignies LLN,  
Belgique

08 Reproduction du dessin ou modèle  
VOIR REPRODUCTION(S)

11 Indication du produit suivi de la (des)  
classe(s) et de la (des) sous-classe(s)  
Appareil d'éclairage (cl 26-03).

14 Indication du nom du véritable créateur du  
dessin ou modèle  
NAMECHE Pietro; NAMECHE  
Fiorenzo

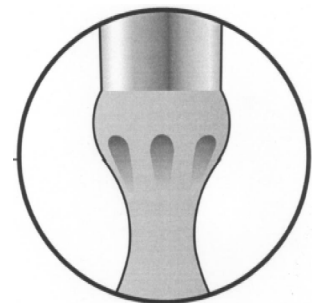
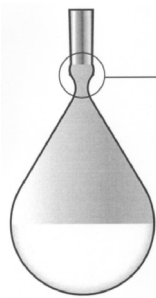
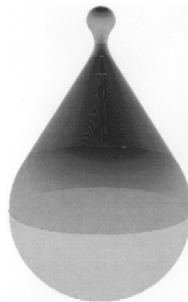

01 Numéro d'enregistrement  
**38191-02**

Numéro, date et heure du dépôt  
06827-02 19.03.2008 , 14.00  
Date de l'enregistrement  
29.04.2010 ,

02 Date d'échéance  
19.03.2013

03 Nom du déposant  
LIGHT TO LIGHT SPRL

04 Adresse (rue et numéro) du déposant  
Avenue Bel Horizon 5

05 Code postal, localité et pays du déposant  
1341 Ottignies LLN,  
Belgique

08 Reproduction du dessin ou modèle  
VOIR REPRODUCTION(S)



- 11 Indication du produit suivi de la (des) classe(s) et de la (des) sous-classe(s)  
Potelet/borne (cl 10-06; 25-01).
- 14 Indication du nom du véritable créateur du dessin ou modèle  
NAMECHE Pietro; NAMECHE  
Fiorenzo

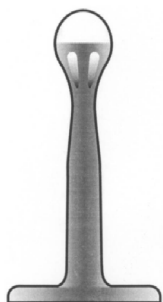
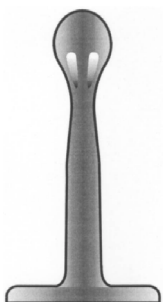
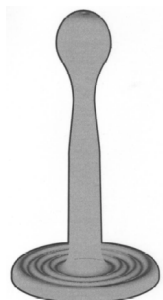
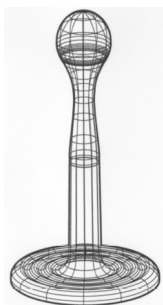

- 01 Numéro d'enregistrement  
**38191-03**  
Numéro, date et heure du dépôt  
06827-03 19.03.2008 , 14.00  
Date de l'enregistrement  
29.04.2010 ,  
02 Date d'échéance  
19.03.2013  
03 Nom du déposant  
LIGHT TO LIGHT SPRL

- 04 Adresse (rue et numéro) du déposant  
Avenue Bel Horizon 5
- 05 Code postal, localité et pays du déposant  
1341 Ottignies LLN,  
Belgique
- 08 Reproduction du dessin ou modèle  
VOIR REPRODUCTION(S)
- 09 Indication de la (des) couleur(s)  
brun, gris
- 11 Indication du produit suivi de la (des) classe(s) et de la (des) sous-classe(s)  
Banc (cl 6-01).
- 14 Indication du nom du véritable créateur du dessin ou modèle  
NAMECHE Pietro; NAMECHE  
Fiorenzo



- 01 Numéro d'enregistrement  
**38191-04**  
Numéro, date et heure du dépôt  
06827-04 19.03.2008 , 14.00  
Date de l'enregistrement  
29.04.2010 ,  
02 Date d'échéance  
19.03.2013  
03 Nom du déposant  
LIGHT TO LIGHT SPRL
- 04 Adresse (rue et numéro) du déposant  
Avenue Bel Horizon 5
- 05 Code postal, localité et pays du déposant  
1341 Ottignies LLN,  
Belgique
- 08 Reproduction du dessin ou modèle  
VOIR REPRODUCTION(S)
- 11 Indication du produit suivi de la (des) classe(s) et de la (des) sous-classe(s)  
Demarcation (cl 10-06; 25-01).
- 14 Indication du nom du véritable créateur du dessin ou modèle  
NAMECHE Pietro; NAMECHE  
Fiorenzo

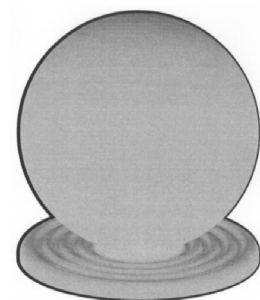
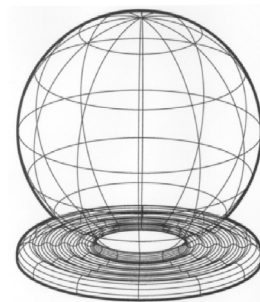

- 01 Numéro d'enregistrement  
**38191-05**  
Numéro, date et heure du dépôt  
06827-05 19.03.2008 , 14.00  
Date de l'enregistrement  
29.04.2010 ,  
02 Date d'échéance  
19.03.2013  
03 Nom du déposant  
LIGHT TO LIGHT SPRL
- 04 Adresse (rue et numéro) du déposant  
Avenue Bel Horizon 5
- 05 Code postal, localité et pays du déposant  
1341 Ottignies LLN,  
Belgique
- 08 Reproduction du dessin ou modèle  
VOIR REPRODUCTION(S)
- 11 Indication du produit suivi de la (des) classe(s) et de la (des) sous-classe(s)  
Plot de balisage (cl 10-06).
- 14 Indication du nom du véritable créateur du dessin ou modèle  
NAMECHE Pietro; NAMECHE  
Fiorenzo

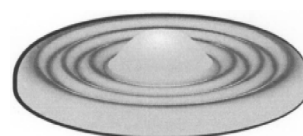
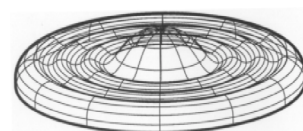

- 01 Numéro d'enregistrement  
**38191-06**

Numéro, date et heure du dépôt  
06827-06 19.03.2008 , 14.00

Date de l'enregistrement  
29.04.2010 ,

02 Date d'échéance  
19.03.2013

03 Nom du déposant  
LIGHT TO LIGHT SPRL

04 Adresse (rue et numéro) du déposant  
Avenue Bel Horizon 5

05 Code postal, localité et pays du déposant  
1341 Ottignies LLN,  
Belgique

08 Reproduction du dessin ou modèle  
VOIR REPRODUCTION(S)

11 Indication du produit suivi de la (des)  
classe(s) et de la (des) sous-classe(s)  
Plot de balisage (cl 10-06).

14 Indication du nom du véritable créateur du  
dessin ou modèle  
NAMECHE Pietro; NAMECHE  
Fiorenzo

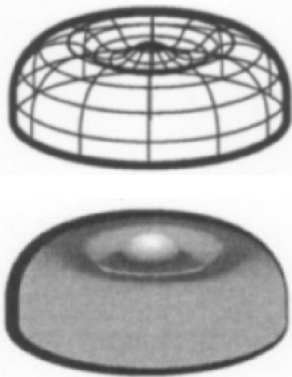

01 Numéro d'enregistrement  
**38192-01**

Numéro, date et heure du dépôt  
06853-01 03.12.2008 , 15.00

Date de l'enregistrement  
05.05.2010 ,

02 Date d'échéance  
03.12.2013

03 Nom du déposant  
Pierre OLIVIER

04 Adresse (rue et numéro) du déposant  
Avenue Napoléon 8

05 Code postal, localité et pays du déposant  
1180 Bruxelles,  
Belgique

08 Reproduction du dessin ou modèle  
VOIR REPRODUCTION(S)

11 Indication du produit suivi de la (des)  
classe(s) et de la (des) sous-classe(s)  
Cadre photo numérique et informatique  
(cl 14-02).

14 Indication du nom du véritable créateur du  
dessin ou modèle  
OLIVIER Pierre

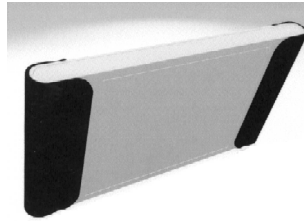
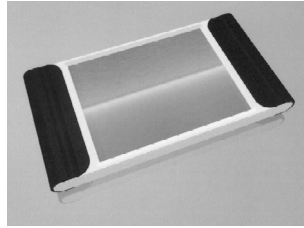

01 Numéro d'enregistrement  
**38192-02**

Numéro, date et heure du dépôt  
06853-02 03.12.2008 , 15.00

Date de l'enregistrement  
05.05.2010 ,

02 Date d'échéance  
03.12.2013

03 Nom du déposant  
Pierre OLIVIER

04 Adresse (rue et numéro) du déposant  
Avenue Napoléon 8

05 Code postal, localité et pays du déposant  
1180 Bruxelles,  
Belgique

08 Reproduction du dessin ou modèle  
VOIR REPRODUCTION(S)

11 Indication du produit suivi de la (des)  
classe(s) et de la (des) sous-classe(s)  
Cadre photo numérique et informatique  
(cl 14-02).

14 Indication du nom du véritable créateur du  
dessin ou modèle  
OLIVIER Pierre

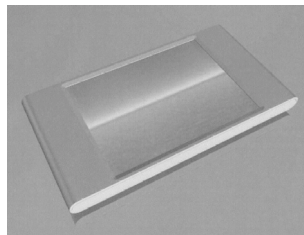

01 Numéro d'enregistrement  
**38192-03**

Numéro, date et heure du dépôt  
06853-03 03.12.2008 , 15.00

Date de l'enregistrement  
05.05.2010 ,

02 Date d'échéance  
03.12.2013

03 Nom du déposant  
Pierre OLIVIER

04 Adresse (rue et numéro) du déposant  
Avenue Napoléon 8

05 Code postal, localité et pays du déposant  
1180 Bruxelles,  
Belgique

08 Reproduction du dessin ou modèle  
VOIR REPRODUCTION(S)

11 Indication du produit suivi de la (des)  
classe(s) et de la (des) sous-classe(s)  
Cadre photo numérique et informatique  
(cl 14-02).

14 Indication du nom du véritable créateur du  
dessin ou modèle  
OLIVIER Pierre

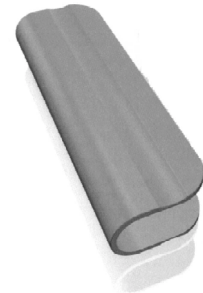

01 Inschrijvingsnummer  
**38193-00**

Nummer en dagtekening (dag en uur) van het  
depot

83182-00 29.06.2009 , 08.00

Datum inschrijving  
12.04.2010 ,

02 Vervaldatum  
29.06.2014

03 Naam van de deposant  
Christiaan van den Broek

04 Adres (straat en nummer) van de deposant  
Paardeweide 18 c

05 Postcode, plaats en land van de deposant  
4824 EH Breda,  
Nederland

08 Afbeelding van de tekening of het model  
ZIE AFBEELDING(EN)

11 Vermelding van het voortbrengsel gevolgd  
door de aanduiding van de klasse(n) en  
onderklasse(n)  
Inbind element (kl 18-04).

14 Vermelding van de naam van de werkelijke  
ontwerper van de tekening  
VANDEN BROEK Christiaan V.F.H.

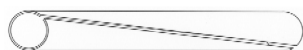

- 01 *Numéro d'enregistrement*  
**38194-00**  
*Numéro, date et heure du dépôt*  
83223-00 22.02.2009 , 16.00  
*Date de l'enregistrement*  
03.05.2010 ,  
02 *Date d'échéance*  
22.02.2014  
03 *Nom du déposant*  
SPRL SPORTENTREPRISES  
04 *Adresse (rue et numéro) du déposant*  
15 Place Bruno Reynders  
05 *Code postal, localité et pays du déposant*  
1340 Ottignies,  
Belgique  
08 *Reproduction du dessin ou modèle*  
VOIR REPRODUCTION(S)  
09 *Indication de la (des) couleur(s)*  
gris, beige  
11 *Indication du produit suivi de la (des) classe(s) et de la (des) sous-classe(s)*  
Chaise de massage (cl 6-01).  
12 *Description des éléments caractéristiques de l'aspect nouveau du produit; le cas échéant, indication des parties du dessin ou modèle auxquelles se rapportent les couleurs*  
Chaise de massage, composée d'un appui ventral, têtière, repose bras, repose-renoux, assise.  
14 *Indication du nom du véritable créateur du dessin ou modèle*  
VAN DE GOOR Eric



- 01 *Inschrijvingsnummer*  
**38195-00**  
*Nummer en dagtekening (dag en uur) van het depot*  
83227-00 07.08.2009 , 08.00  
*Datum inschrijving*  
14.04.2010 ,  
02 *Vervaldatum*  
07.08.2014  
03 *Naam van de deposant*  
Johannes Wilhelmus Franciscus  
Pijnenburg  
04 *Adres (straat en nummer) van de deposant*  
Hyacinth 103

- 05 *Postcode, plaats en land van de deposant*  
5382 JP Vinkel,  
Nederland  
08 *Afbeelding van de tekening of het model*  
ZIE AFBEELDING(EN)  
11 *Vermelding van het voortbrengsel gevolgd door de aanduiding van de klasse(n) en onderklasse(n)*  
Vaartuig (kl 12-06).



- 01 *Inschrijvingsnummer*  
**38196-00**  
*Nummer en dagtekening (dag en uur) van het depot*  
83274-00 30.09.2009 , 08.00  
*Datum inschrijving*  
06.05.2009 ,  
02 *Vervaldatum*  
30.09.2014  
03 *Naam van de deposant*  
Dutch Divine Drinks b.v.  
04 *Adres (straat en nummer) van de deposant*  
Koningin Emmaplein 9, Postbus 23011  
05 *Postcode, plaats en land van de deposant*  
3001 KA Rotterdam, Nederland.  
Nederland  
08 *Afbeelding van de tekening of het model*  
ZIE AFBEELDING(EN)  
11 *Vermelding van het voortbrengsel gevolgd door de aanduiding van de klasse(n) en onderklasse(n)*  
Houder voor drankblik (kl 9-01, 03, 07, 99).

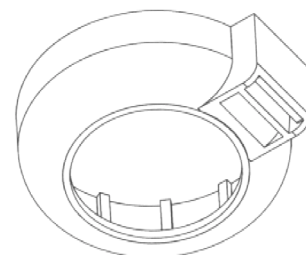
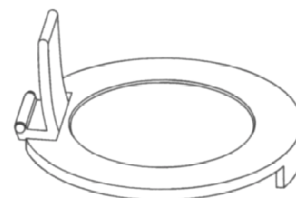
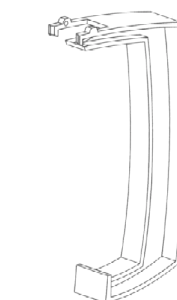
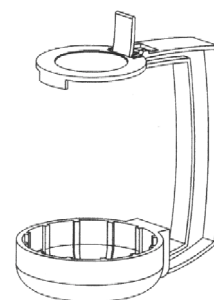

- 01 *Inschrijvingsnummer*  
**38197-00**  
*Nummer en dagtekening (dag en uur) van het depot*  
83293-00 13.10.2009 , 08.00  
*Datum inschrijving*  
06.05.2010 ,  
02 *Vervaldatum*  
13.10.2014  
03 *Naam van de deposant*  
GPM-textiles B.V.  
04 *Adres (straat en nummer) van de deposant*  
Hofkamp 26  
05 *Postcode, plaats en land van de deposant*  
6161 DC Geleen,  
Nederland  
08 *Afbeelding van de tekening of het model*  
ZIE AFBEELDING(EN)  
11 *Vermelding van het voortbrengsel gevolgd door de aanduiding van de klasse(n) en onderklasse(n)*  
Behuizing voor medicijnen (kl 9-03).

14 Vermelding van de naam van de werkelijke ontwerper van de tekening  
STASSEN Peter

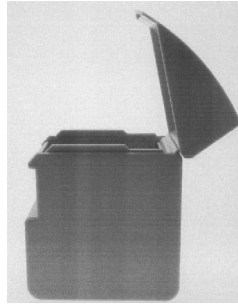
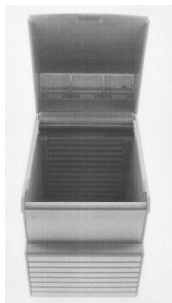
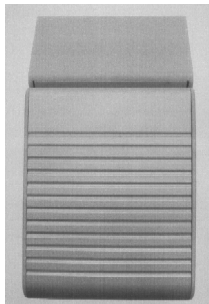
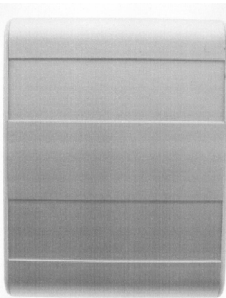
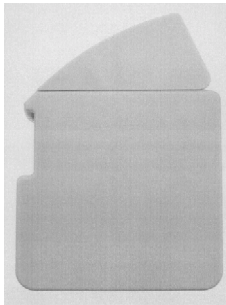
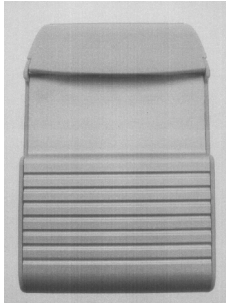

01 Inschrijvingsnummer  
**38198-00**

Nummer en dagtekening (dag en uur) van het depot

83350-00 30.11.2009 , 08.00

Datum inschrijving

19.04.2010 ,

02 Vervaldatum

30.11.2014

03 Naam van de depositant

Couleur-Locale V.O.F.

04 Adres (straat en nummer) van de depositant

Jaarveldstraat 224

05 Postcode, plaats en land van de depositant

2546 CW Den Haag,  
Nederland

08 Afbeelding van de tekening of het model

ZIE AFBEELDING(EN)

09 Vermelding van de kleur(en)

zwart, pms rood 032, pms oranje 021,  
geel pms groen, pms 319 cyaan, pms  
273, pms purple, wit, grijs

11 Vermelding van het voortbrengsel gevolgd door de aanduiding van de klasse(n) en onderklasse(n)

Pedagogisch spel met set kaarten (kl  
21-01).

14 Vermelding van de naam van de werkelijke ontwerper van de tekening

ARONS Bert





6. TOEGANKELIJK

7. EMOTIONEEL GEDRAG

8. GESLOTENHEID

9. ONTOEGANKELIJK

ENERGIESOORT:  
BELEVING DOOR ANDEREN

10. WIL

11. KRACHT

12. (NIET) KUNNEN KIEZEN

13. PASSIVITEIT

#### HANDLEIDING 1: ENERGEMETING

1. Maak een mindmap van de week
2. Maak de ondergrondsvormen (1) af energie (gevoelens)
3. Maak de getoonde laatste vijf ondergrondsvormen (2)
4. Maak het top 10 lijstje met vijf ondergrondsvormen (3)
5. Maak de ondergrondsvormen (4)
6. Vergelijk met andere 1
7. Reflecteer op de ervaringen van anderen
8. Onderzoek welke je wilt met andere ondergrondsvormen

#### HANDLEIDING 2: REFLECTIE

1. Schrijf je met elke van de ondergrondsvormen
2. Maak 1 zinnetje af
3. Maak de geschiedenis van de week
4. Reflecteer op de week op het top 10 lijstje
5. Maak met 10 zinnetjes af
6. Maak met 10 zinnetjes af
7. Maak en bespreek de feedback met de andere
8. Maak je met de week op de reflectie

ENERGIESOORT:  
INHOUD

1. STEVIGE BASIS

2. DUIDELIJKHEID

3. VRAAGTEKENS

4. ONZEKERHEID

ENERGIESOORT:  
ONDERLINGE RELATIES

5. COLLEGIAAL

ONDERWERP

ENERGIEGEEVER + 1

ENERGIEGEEVER + 2

ENERGIEGEEVER + 3

ENERGIEVRETER - 1

ENERGIEVRETER - 2



- 01 *Inschrijvingsnummer*  
**38199-01**  
*Nummer en dagtekening (dag en uur) van het depot*  
83353-01 01.12.2009 , 08.00  
*Datum inschrijving*  
09.04.2010 ,
- 02 *Vervaldatum*  
01.12.2014
- 03 *Naam van de deposant*  
Peoples Democratic Party of Nigeria  
(The Netherlands) vereniging
- 04 *Adres (straat en nummer) van de deposant*  
Garstkamp 335
- 05 *Postcode, plaats en land van de deposant*  
1103 PJ Amsterdam,  
Nederland
- 08 *Afbeelding van de tekening of het model*  
ZIE AFBEELDING(EN)
- 09 *Vermelding van de kleur(en)*  
groen, wit, rood
- 11 *Vermelding van het voortbrengsel gevolgd door de aanduiding van de klasse(n) en onderklasse(n)*  
Vlag (kl 11-05).

- 14 *Vermelding van de naam van de werkelijke ontwerper van de tekening*  
SULAIMAN Jerry



- 01 *Inschrijvingsnummer*  
**38199-02**

*Nummer en dagtekening (dag en uur) van het depot*

83353-02 01.12.2009 , 08.00

*Datum inschrijving*

09.04.2010 ,

- 02 *Vervaldatum*  
01.12.2014

- 03 *Naam van de deposant*

Peoples Democratic Party of Nigeria  
(The Netherlands) vereniging

- 04 *Adres (straat en nummer) van de deposant*  
Garstkamp 335

- 05 *Postcode, plaats en land van de deposant*  
1103 PJ Amsterdam,  
Nederland

- 08 *Afbeelding van de tekening of het model*  
ZIE AFBEELDING(EN)

- 09 *Vermelding van de kleur(en)*

groen, wit, rood

- 11 *Vermelding van het voortbrengsel gevolgd door de aanduiding van de klasse(n) en onderklasse(n)*

Grafische symbool (kl 32-00).

- 12 *Beschrijving van de kenmerkende eigenschappen van het nieuwe uiterlijk van het voortbrengsel; in voorkomend geval, vermelding van de onderdelen van de tekening of het model waarop de kleuren betrekking hebben*  
Paraplu met "PDP" letters.

- 14 *Vermelding van de naam van de werkelijke ontwerper van de tekening*  
SULAIMAN Jerry



- 01 *Inschrijvingsnummer*  
**38199-03**

*Nummer en dagtekening (dag en uur) van het depot*

83353-03 01.12.2009 , 08.00

*Datum inschrijving*

09.04.2010 ,

- 02 *Vervaldatum*  
01.12.2014

- 03 *Naam van de deposant*

Peoples Democratic Party of Nigeria  
(The Netherlands) vereniging

- 04 *Adres (straat en nummer) van de deposant*  
Garstkamp 335

- 05 *Postcode, plaats en land van de deposant*  
1103 PJ Amsterdam,  
Nederland

- 08 *Afbeelding van de tekening of het model*  
ZIE AFBEELDING(EN)

- 09 *Vermelding van de kleur(en)*

groen, wit, rood

- 11 *Vermelding van het voortbrengsel gevolgd door de aanduiding van de klasse(n) en onderklasse(n)*

Grafisch symbool (kl 32-00).

- 12 *Beschrijving van de kenmerkende eigenschappen van het nieuwe uiterlijk van het voortbrengsel; in voorkomend geval, vermelding van de onderdelen van de tekening of het model waarop de kleuren betrekking hebben*

Paraplu binnen een cirkel met de woorden "Peoples democratic party" boven de paraplu en de afkorting PDP.



- 01 *Inschrijvingsnummer*  
**38200-01**

*Nummer en dagtekening (dag en uur) van het depot*

83358-01 03.12.2009 , 08.00

*Datum inschrijving*

29.04.2010 ,

- 02 *Vervaldatum*  
03.12.2014

- 03 *Naam van de deposant*

Boudewijn Roest

- 04 *Adres (straat en nummer) van de deposant*  
Korte Koediefstraat 2 c

- 05 *Postcode, plaats en land van de deposant*  
2511 CE Den Haag,  
Nederland

- 08 *Afbeelding van de tekening of het model*  
ZIE AFBEELDING(EN)

- 11 *Vermelding van het voortbrengsel gevolgd door de aanduiding van de klasse(n) en onderklasse(n)*

Planchet (kl 25-01).

- 14 *Vermelding van de naam van de werkelijke ontwerper van de tekening*  
ROEST Boudewijn C.M.

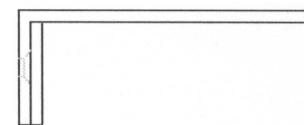

- 01 *Inschrijvingsnummer*  
**38200-02**

*Nummer en dagtekening (dag en uur) van het depot*

83358-02 03.12.2009 , 08.00

*Datum inschrijving*

29.04.2010 ,

- 02 *Vervaldatum*  
03.12.2014

- 03 *Naam van de deposant*

Boudewijn Roest

- 04 *Adres (straat en nummer) van de deposant*  
Korte Koediefstraat 2 c

- 05 *Postcode, plaats en land van de deposant*  
2511 CE Den Haag,  
Nederland

- 08 *Afbeelding van de tekening of het model*  
ZIE AFBEELDING(EN)

- 11 *Vermelding van het voortbrengsel gevolgd door de aanduiding van de klasse(n) en onderklasse(n)*

Kast (kl 6-04).

- 14 *Vermelding van de naam van de werkelijke ontwerper van de tekening*  
ROEST Boudewijn

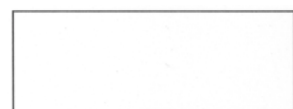

- 01 *Inschrijvingsnummer*  
**38200-03**

*Nummer en dagtekening (dag en uur) van het depot*

83358-03 03.12.2009 , 08.00

*Datum inschrijving*

29.04.2010 ,

- 02 *Vervaldatum*  
03.12.2014

- 03 *Naam van de deposant*  
Boudewijn Roest
- 04 *Adres (straat en nummer) van de deposant*  
Korte Koediefstraat 2 c
- 05 *Postcode, plaats en land van de deposant*  
2511 CE Den Haag,  
Nederland
- 08 *Afbeelding van de tekening of het model*  
ZIE AFBEELDING(EN)
- 11 *Vermelding van het voortbrengsel gevolgd door de aanduiding van de klasse(n) en onderklasse(n)*  
Kast (kl 6-04).
- 14 *Vermelding van de naam van de werkelijke ontwerper van de tekening*  
ROEST Boudewijn

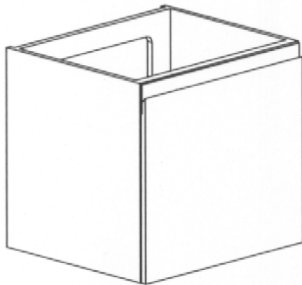

- 01 *Inschrijvingsnummer*  
**38200-04**
- Nummer en dagtekening (dag en uur) van het depot*  
83358-04 03.12.2009 , 08.00
- Datum inschrijving*  
29.04.2010 ,
- 02 *Vervaldatum*  
03.12.2014
- 03 *Naam van de deposant*  
Boudewijn Roest
- 04 *Adres (straat en nummer) van de deposant*  
Korte Koediefstraat 2 c

- 05 *Postcode, plaats en land van de deposant*  
2511 CE Den Haag,  
Nederland
- 08 *Afbeelding van de tekening of het model*  
ZIE AFBEELDING(EN)
- 11 *Vermelding van het voortbrengsel gevolgd door de aanduiding van de klasse(n) en onderklasse(n)*  
Toiletrolhouder (kl 23-02).
- 14 *Vermelding van de naam van de werkelijke ontwerper van de tekening*  
ROEST Boudewijn

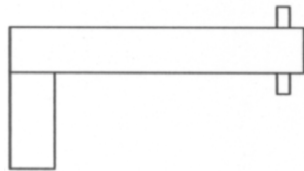
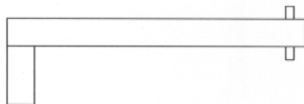
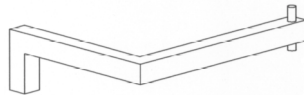

- 01 *Inschrijvingsnummer*  
**38200-05**
- Nummer en dagtekening (dag en uur) van het depot*  
83358-05 03.12.2009 , 08.00
- Datum inschrijving*  
29.04.2010 ,
- 02 *Vervaldatum*  
03.12.2014
- 03 *Naam van de deposant*  
Boudewijn Roest
- 04 *Adres (straat en nummer) van de deposant*  
Korte Koediefstraat 2 c
- 05 *Postcode, plaats en land van de deposant*  
2511 CE Den Haag,  
Nederland
- 08 *Afbeelding van de tekening of het model*  
ZIE AFBEELDING(EN)
- 11 *Vermelding van het voortbrengsel gevolgd door de aanduiding van de klasse(n) en onderklasse(n)*  
Wastafel (kl 23-02).
- 14 *Vermelding van de naam van de werkelijke ontwerper van de tekening*  
ROEST Boudewijn

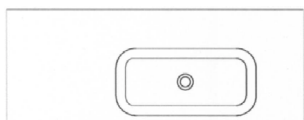
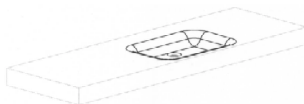

- 01 *Inschrijvingsnummer*  
**38200-06**
- Nummer en dagtekening (dag en uur) van het depot*  
83358-06 03.12.2009 , 08.00
- Datum inschrijving*  
29.04.2010 ,
- 02 *Vervaldatum*  
03.12.2014
- 03 *Naam van de deposant*  
Boudewijn Roest
- 04 *Adres (straat en nummer) van de deposant*  
Korte Koediefstraat 2 c
- 05 *Postcode, plaats en land van de deposant*  
2511 CE Den Haag,  
Nederland
- 08 *Afbeelding van de tekening of het model*  
ZIE AFBEELDING(EN)
- 11 *Vermelding van het voortbrengsel gevolgd door de aanduiding van de klasse(n) en onderklasse(n)*  
Wastafel (kl 23-02).
- 14 *Vermelding van de naam van de werkelijke ontwerper van de tekening*  
ROEST Boudewijn

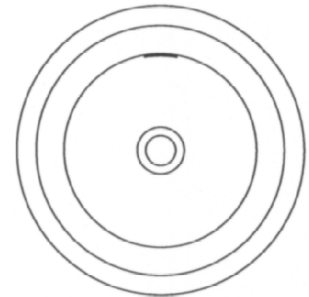
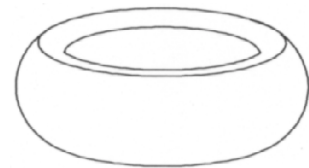

- 01 *Inschrijvingsnummer*  
**38200-07**
- Nummer en dagtekening (dag en uur) van het depot*  
83358-07 03.12.2009 , 08.00
- Datum inschrijving*  
29.04.2010 ,
- 02 *Vervaldatum*  
03.12.2014
- 03 *Naam van de deposant*  
Boudewijn Roest



- 04 Adres (straat en nummer) van de deposant  
Korte Koediefstraat 2 c
- 05 Postcode, plaats en land van de deposant  
2511 CE Den Haag,  
Nederland
- 08 Afbeelding van de tekening of het model  
ZIE AFBEELDING(EN)
- 11 Vermelding van het voortbrengsel gevolgd  
door de aanduiding van de klasse(n) en  
onderklasse(n)  
Wastafel (kl 23-02).
- 14 Vermelding van de naam van de werkelijke  
ontwerper van de tekening  
ROEST Boudewijn

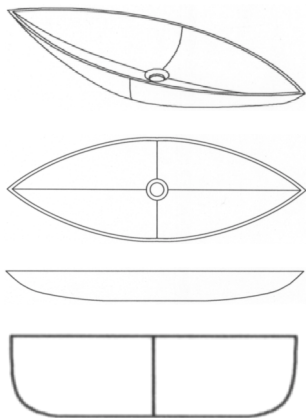

- 01 Inschrijvingsnummer  
**38200-08**  
Nummer en dagtekening (dag en uur) van het  
depot  
83358-08 03.12.2009 , 08.00  
Datum inschrijving  
29.04.2010 ,
- 02 Vervaldatum  
03.12.2014
- 03 Naam van de deposant  
Boudewijn Roest
- 04 Adres (straat en nummer) van de deposant  
Korte Koediefstraat 2 c
- 05 Postcode, plaats en land van de deposant  
2511 CE Den Haag,  
Nederland
- 08 Afbeelding van de tekening of het model  
ZIE AFBEELDING(EN)
- 11 Vermelding van het voortbrengsel gevolgd  
door de aanduiding van de klasse(n) en  
onderklasse(n)  
Wastafel (kl 23-02).
- 14 Vermelding van de naam van de werkelijke  
ontwerper van de tekening  
ROEST Boudewijn

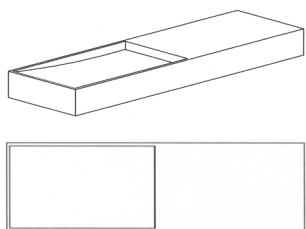

- 01 Inschrijvingsnummer  
**38200-09**  
Nummer en dagtekening (dag en uur) van het  
depot  
83358-09 03.12.2009 , 08.00  
Datum inschrijving  
29.04.2010 ,
- 02 Vervaldatum  
03.12.2014
- 03 Naam van de deposant  
Boudewijn Roest
- 04 Adres (straat en nummer) van de deposant  
Korte Koediefstraat 2 c
- 05 Postcode, plaats en land van de deposant  
2511 CE Den Haag,  
Nederland
- 08 Afbeelding van de tekening of het model  
ZIE AFBEELDING(EN)
- 11 Vermelding van het voortbrengsel gevolgd  
door de aanduiding van de klasse(n) en  
onderklasse(n)  
Wastafel (kl 23-02).
- 14 Vermelding van de naam van de werkelijke  
ontwerper van de tekening  
ROEST Boudewijn

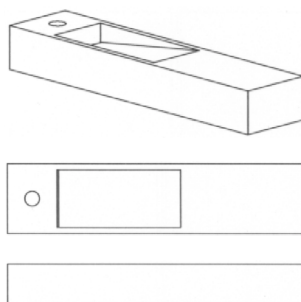

- 01 Inschrijvingsnummer  
**38200-10**  
Nummer en dagtekening (dag en uur) van het  
depot  
83358-10 03.12.2009 , 08.00  
Datum inschrijving  
29.04.2010 ,
- 02 Vervaldatum  
03.12.2014
- 03 Naam van de deposant  
Boudewijn Roest
- 04 Adres (straat en nummer) van de deposant  
Korte Koediefstraat 2 c
- 05 Postcode, plaats en land van de deposant  
2511 CE Den Haag,  
Nederland
- 08 Afbeelding van de tekening of het model  
ZIE AFBEELDING(EN)
- 11 Vermelding van het voortbrengsel gevolgd  
door de aanduiding van de klasse(n) en  
onderklasse(n)  
Lamp (kl 26-05).

- 14 Vermelding van de naam van de werkelijke  
ontwerper van de tekening  
ROEST Boudewijn

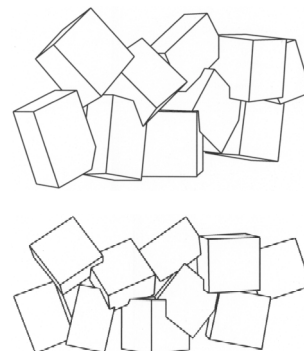

- 01 Inschrijvingsnummer  
**38200-11**  
Nummer en dagtekening (dag en uur) van het  
depot  
83358-11 03.12.2009 , 08.00  
Datum inschrijving  
29.04.2010 ,
- 02 Vervaldatum  
03.12.2014
- 03 Naam van de deposant  
Boudewijn Roest
- 04 Adres (straat en nummer) van de deposant  
Korte Koediefstraat 2 c
- 05 Postcode, plaats en land van de deposant  
2511 CE Den Haag,  
Nederland
- 08 Afbeelding van de tekening of het model  
ZIE AFBEELDING(EN)
- 11 Vermelding van het voortbrengsel gevolgd  
door de aanduiding van de klasse(n) en  
onderklasse(n)  
Handdoekhaak (kl 8-08).

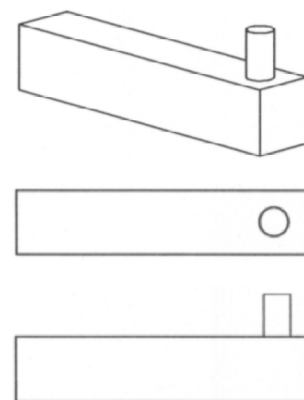

- 01 Numéro d'enregistrement  
**38201-01**  
Numéro, date et heure du dépôt  
83365-01 07.12.2009 , 11.53  
Date de l'enregistrement  
19.04.2010 ,
- 02 Date d'échéance  
07.12.2014

- 03 *Nom du déposant*  
Ateliers Menchior sprl
- 04 *Adresse (rue et numéro) du déposant*  
Rue de la fabrique à l'huile 75
- 05 *Code postal, localité et pays du déposant*  
B-4320 Ans,  
Belgique
- 08 *Reproduction du dessin ou modèle*  
VOIR REPRODUCTION(S)
- 11 *Indication du produit suivi de la (des) classe(s) et de la (des) sous-classe(s)*  
Pilastre d'architecture (cl 25-01, 02).
- 14 *Indication du nom du véritable créateur du dessin ou modèle*  
MENCHIOR Alain

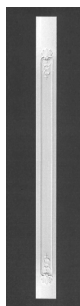

- 01 *Numéro d'enregistrement*  
**38201-02**
- Numéro, date et heure du dépôt*  
83365-02 07.12.2009 , 11.53
- Date de l'enregistrement*  
19.04.2010 ,
- 02 *Date d'échéance*  
07.12.2014
- 03 *Nom du déposant*  
Ateliers Menchior sprl
- 04 *Adresse (rue et numéro) du déposant*  
Rue de la fabrique à l'huile 75
- 05 *Code postal, localité et pays du déposant*  
B-4320 Ans,  
Belgique
- 08 *Reproduction du dessin ou modèle*  
VOIR REPRODUCTION(S)
- 11 *Indication du produit suivi de la (des) classe(s) et de la (des) sous-classe(s)*  
Pilastre d'architecture (cl 25-01, 02).
- 14 *Indication du nom du véritable créateur du dessin ou modèle*  
MENCHIOR Alain

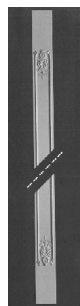

- 01 *Numéro d'enregistrement*  
**38201-03**
- Numéro, date et heure du dépôt*  
83365-03 07.12.2009 , 11.53
- Date de l'enregistrement*  
19.04.2010 ,
- 02 *Date d'échéance*  
07.12.2014
- 03 *Nom du déposant*  
Ateliers Menchior sprl
- 04 *Adresse (rue et numéro) du déposant*  
Rue de la fabrique à l'huile 75
- 05 *Code postal, localité et pays du déposant*  
B-4320 Ans,  
Belgique
- 08 *Reproduction du dessin ou modèle*  
VOIR REPRODUCTION(S)
- 11 *Indication du produit suivi de la (des) classe(s) et de la (des) sous-classe(s)*  
Pilastre d'architecture (cl 25-01, 02).
- 14 *Indication du nom du véritable créateur du dessin ou modèle*  
MENCHIOR Alain

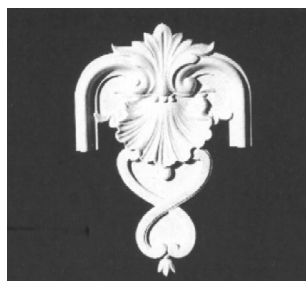

- 01 *Inschrijvingsnummer*  
**38202-00**
- Nummer en dagtekening (dag en uur) van het depot*  
06861-00 06.03.2009 , 14.00
- Datum inschrijving*  
22.04.2010 ,
- 02 *Vervaldatum*  
06.03.2014
- 03 *Naam van de deposant*  
DHAENE Fernand
- 04 *Adres (straat en nummer) van de deposant*  
Schonegem 76/1
- 05 *Postcode, plaats en land van de deposant*  
9420 Erpe-Mere,  
België
- 06 *Naam en adres van de gemachtigde of vermelding van het correspondentie-adres van de deposant*  
DE LANDSHEERE Laura  
Binnenweg 52 A  
9420 Erpe-Mere  
België.
- 08 *Afbeelding van de tekening of het model*  
ZIE AFBEELDING(EN)
- 09 *Vermelding van de kleur(en)*  
rose, rood, zwart, wit, blauw-grijs
- 11 *Vermelding van het voortbrengsel gevolgd door de aanduiding van de klasse(n) en onderklasse(n)*  
Alarmtoestel voor medische hulp (kl 20-05).

- 14 *Vermelding van de naam van de werkelijke ontwerper van de tekening*  
DHAENE Fernand



- 01 *Numéro d'enregistrement*  
**38203-01**
- Numéro, date et heure du dépôt*  
06862-01 10.03.2009 , 15.00
- Date de l'enregistrement*  
05.05.2010 ,
- 02 *Date d'échéance*  
10.03.2014
- 03 *Nom du déposant*  
SA ROBINETTERIE RVB
- 04 *Adresse (rue et numéro) du déposant*  
Avenue Général Dumonceau 58
- 05 *Code postal, localité et pays du déposant*  
1190 Forest,  
Belgique
- 08 *Reproduction du dessin ou modèle*  
VOIR REPRODUCTION(S)
- 11 *Indication du produit suivi de la (des) classe(s) et de la (des) sous-classe(s)*  
Robinet (cl 23-01).
- 14 *Indication du nom du véritable créateur du dessin ou modèle*  
BERTEAU ALain



01 Numéro d'enregistrement

**38203-02**

Numéro, date et heure du dépôt

06862-02 10.03.2009 , 15.00

Date de l'enregistrement

05.05.2010 ,

02 Date d'échéance

10.03.2014

03 Nom du déposant

SA ROBINETTERIE RVB

04 Adresse (rue et numéro) du déposant

Avenue Général Dumonceau 58

05 Code postal, localité et pays du déposant

1190 Forest,

Belgique

08 Reproduction du dessin ou modèle

VOIR REPRODUCTION(S)

11 Indication du produit suivi de la (des)

classe(s) et de la (des) sous-classe(s)

Robinet (cl 23-01).

14 Indication du nom du véritable créateur du dessin ou modèle

BERTEAU ALain

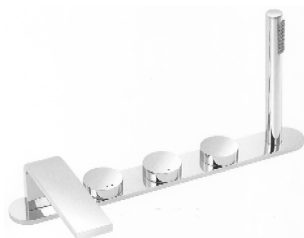

01 Numéro d'enregistrement

**38204-00**

Numéro, date et heure du dépôt

06866-00 02.04.2009 , 10.30

Date de l'enregistrement

28.04.2010 ,

02 Date d'échéance

02.04.2014

03 Nom du déposant

CASTAGNE Fabienne

04 Adresse (rue et numéro) du déposant

Rue Henri Linchet 10

05 Code postal, localité et pays du déposant

5020 Flawinne,

Belgique

08 Reproduction du dessin ou modèle

VOIR REPRODUCTION(S)

11 Indication du produit suivi de la (des)

classe(s) et de la (des) sous-classe(s)

Table (cl 6-09).

12 Description des éléments caractéristiques de l'aspect nouveau du produit; le cas échéant, indication des parties du dessin ou modèle auxquelles se rapportent les couleurs

Pieds en V emboîtés, cadre-plateau affleurant.

14 Indication du nom du véritable créateur du dessin ou modèle

DEDEUR François

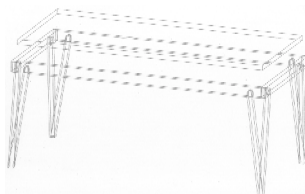
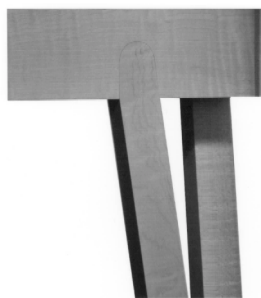

01 Inschrijvingsnummer

**38205-00**

Nummer en dagtekening (dag en uur) van het depot

06868-00 22.02.2010 , 08.00

Datum inschrijving

05.05.2010 ,

02 Vervaldatum

22.02.2015

03 Naam van de deposant

Vinya Plastics NV

04 Adres (straat en nummer) van de deposant

Herentalsebaan 217

05 Postcode, plaats en land van de deposant

2150 Borsbeek,

België

08 Afbeelding van de tekening of het model

ZIE AFBEELDING(EN)

11 Vermelding van het voortbrengsel gevolgd door de aanduiding van de klasse(n) en onderklasse(n)

Map voor speelkaarten (cl 19-04).

12 Beschrijving van de kenmerkende eigenschappen van het nieuwe uiterlijk van het voortbrengsel; in voorkomend geval, vermelding van de onderdelen van de tekening of het model waarop de kleuren betrekking hebben

Map voor speelkaarten, bestaande uit een kaft en transparante hoezen met

tussencompartmenten. Deze hoezen zijn op het achterplaat bevestigd door middel van 3 bussluitingen.

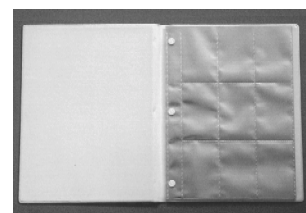

01 Inschrijvingsnummer

**38206-00**

Nummer en dagtekening (dag en uur) van het depot

06874-00 10.09.2009 , 09.30

Datum inschrijving

28.04.2010 ,

02 Vervaldatum

10.09.2014

03 Naam van de deposant

N.V. Tijdsbeeld & pièce montée

04 Adres (straat en nummer) van de deposant

Adolf Baeyensstraat 53

05 Postcode, plaats en land van de deposant

9040 Gent St-Amandsberg,

België

08 Afbeelding van de tekening of het model

ZIE AFBEELDING(EN)

11 Vermelding van het voortbrengsel gevolgd door de aanduiding van de klasse(n) en onderklasse(n)

Tafelvitrine (kl 6-03, 04, 05).

14 Vermelding van de naam van de werkelijke ontwerper van de tekening

JACQUES Rik

PERSPECTIEF

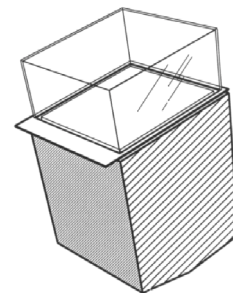
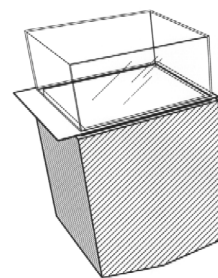

ZIJGAANZICHT

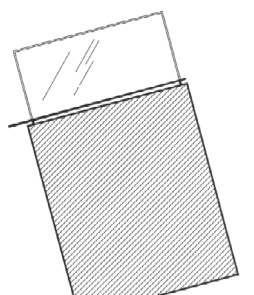
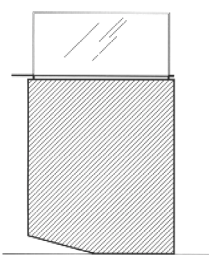

- 01 Numéro d'enregistrement  
**38207-00**

Numéro, date et heure du dépôt

06886-00 08.10.2009 , 10.30

Date de l'enregistrement

28.04.2010 ,

- 02 Date d'échéance

08.10.2014

- 03 Nom du déposant

VANDERPOOTEN Christelle

- 04 Adresse (rue et numéro) du déposant

Avenue des Anciens Combattants 34

- 05 Code postal, localité et pays du déposant

1140 Bruxelles,

Belgique

- 08 Reproduction du dessin ou modèle

VOIR REPRODUCTION(S)

- 11 Indication du produit suivi de la (des) classe(s) et de la (des) sous-classe(s)

Symbole graphique (cl 32-00).

- 14 Indication du nom du véritable créateur du dessin ou modèle

VANDERPOOTEN Christelle



- 01 Numéro d'enregistrement  
**38208-00**

Numéro, date et heure du dépôt

06889-00 22.10.2009 , 10.30

Date de l'enregistrement

28.04.2010 ,

- 02 Date d'échéance

22.10.2014

- 03 Nom du déposant

DE FAYS Isabelle

- 04 Adresse (rue et numéro) du déposant

Rue Victor Hugo 117

- 05 Code postal, localité et pays du déposant

1030 Bruxelles,

Belgique

- 08 Reproduction du dessin ou modèle

VOIR REPRODUCTION(S)

- 11 Indication du produit suivi de la (des) classe(s) et de la (des) sous-classe(s)

Coussin (cl 6-09).

- 12 Description des éléments caractéristiques de l'aspect nouveau du produit; le cas échéant, indication des parties du dessin ou modèle auxquelles se rapportent les couleurs

Coussin à une forme allongée, asymétrique, d'un côté cette forme représente un "C" et de l'autre 3 renflements, 2 aux extrémités et 1 au centre.

- 14 Indication du nom du véritable créateur du dessin ou modèle

DE FAYS Isabelle



- 01 Inschrijvingsnummer

**38209-00**

Nummer en dagtekening (dag en uur) van het depot

06898-00 22.02.2010 , 11.00

Datum inschrijving

28.04.2010 ,

- 02 Vervaldatum

22.02.2015

- 03 Naam van de deposant

Saatchi & Saatchi Brussels, Naamloze Vennootschap

- 04 Adres (straat en nummer) van de deposant

Rogierlaan 20

- 05 Postcode, plaats en land van de deposant

1030 Brussel,

België

- 08 Afbeelding van de tekening of het model

ZIE AFBEELDING(EN)

- 09 Vermelding van de kleur(en)

rood, blauw, zilver

- 11 Vermelding van het voortbrengsel gevolgd door de aanduiding van de klasse(n) en onderklasse(n)

Mascotte (cl 21-01).

- 14 Vermelding van de naam van de werkelijke ontwerper van de tekening

KLAVER Stijn



- 01 Numéro d'enregistrement

**38210-00**

Numéro, date et heure du dépôt

06907-00 01.04.2010 , 14.45

Date de l'enregistrement

09.04.2010 ,

- 02 Date d'échéance

01.04.2015

- 03 Nom du déposant

LEMAIRE Jean

- 04 Adresse (rue et numéro) du déposant

Lakensestraat 39, Bus 4

- 05 Code postal, localité et pays du déposant

1853 Grimbergen (Strombeek-Bever),

Belgique

- 08 Reproduction du dessin ou modèle

VOIR REPRODUCTION(S)

- 11 Indication du produit suivi de la (des) classe(s) et de la (des) sous-classe(s)

Symbole graphique (cl 32-00).

- 14 Indication du nom du véritable créateur du dessin ou modèle

LEMAINE Jean

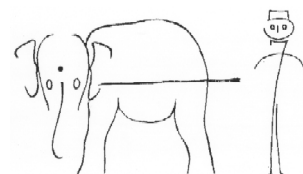

- 01 Inschrijvingsnummer

**38211-00**

Nummer en dagtekening (dag en uur) van het depot

83381-00 19.03.2010 , 08.00

Datum inschrijving

14.04.2010 ,

- 02 Vervaldatum

19.03.2015

- 03 Naam van de deposant

Ben van Weerdenburg Orchideeën BV

- 04 Adres (straat en nummer) van de deposant

Meerlandenweg 14



- 05 *Postcode, plaats en land van de deposant*  
1187 ZR Amstelveen,  
Nederland
- 08 *Afbeelding van de tekening of het model*  
ZIE AFBEELDING(EN)
- 09 *Vermelding van de kleur(en)*  
diverse tinten rood; geel, groen, oranje,  
bruin, zwart, wit
- 11 *Vermelding van het voortbrengsel gevolgd  
door de aanduiding van de klasse(n) en  
onderklasse(n)*  
Plantsteeketiket (kl 11-02; 19-08).
- 12 *Beschrijving van de kenmerkende eigen-  
schappen van het nieuwe uiterlijk van het  
voortbrengsel; in voorkomend geval, vermeld-  
ing van de onderdelen van de tekening of het  
model waarop de kleuren betrekking hebben*  
Het steeketiket is uitgevoerd in de  
vorm van een bloem staande op een taps  
toelopen steekgedeelte voorzien van  
twee aan weerszijde van het genoemde  
steekgedeelte uitgespaarde ronde  
vingergrepen.



- 01 *Inschrijvingsnummer*  
**38212-00**  
*Nummer en dagtekening (dag en uur) van het  
depot*  
83389-00 07.01.2010 , 08.00  
*Datum inschrijving*  
12.04.2010 ,
- 02 *Vervaldatum*  
07.01.2015
- 03 *Naam van de deposant*  
Interimage BV
- 04 *Adres (straat en nummer) van de deposant*  
Golf van Biskaje 7 a/b
- 05 *Postcode, plaats en land van de deposant*  
3446 CS Woerden,  
Nederland
- 08 *Afbeelding van de tekening of het model*  
ZIE AFBEELDING(EN)
- 11 *Vermelding van het voortbrengsel gevolgd  
door de aanduiding van de klasse(n) en  
onderklasse(n)*  
Hoes voor autospiegel (kl 12-16).

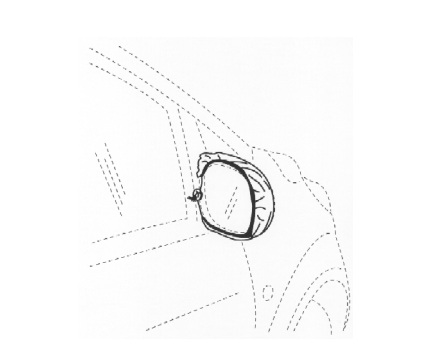
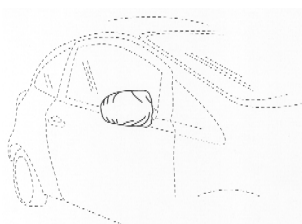

- 01 *Inschrijvingsnummer*  
**38213-00**  
*Nummer en dagtekening (dag en uur) van het  
depot*  
83406-00 25.01.2010 , 08.00  
*Datum inschrijving*  
19.04.2010 ,
- 02 *Vervaldatum*  
25.01.2015
- 03 *Naam van de deposant*  
Thomas Wolters
- 04 *Adres (straat en nummer) van de deposant*  
van Lennepstraat 21
- 05 *Postcode, plaats en land van de deposant*  
2951 TK Alblasterdam,  
Nederland
- 08 *Afbeelding van de tekening of het model*  
ZIE AFBEELDING(EN)
- 11 *Vermelding van het voortbrengsel gevolgd  
door de aanduiding van de klasse(n) en  
onderklasse(n)*  
Schoen (kl 2-04).
- 12 *Beschrijving van de kenmerkende eigen-  
schappen van het nieuwe uiterlijk van het  
voortbrengsel; in voorkomend geval, vermeld-  
ing van de onderdelen van de tekening of het  
model waarop de kleuren betrekking hebben*  
De neus van de schoen heeft een krul.  
De Krul lijkt op het uiteinde van een  
strijkinstrument.
- 14 *Vermelding van de naam van de werkelijke  
ontwerper van de tekening*  
WOLTERS Thomas



- 01 *Inschrijvingsnummer*  
**38214-00**  
*Nummer en dagtekening (dag en uur) van het  
depot*  
83417-00 03.03.2010 , 08.00  
*Datum inschrijving*  
19.04.2010 ,

- 02 *Vervaldatum*  
03.03.2015
- 03 *Naam van de deposant*  
Gerhardus Frederijus Ophuis  
h.o.d.n. Ophuis Engineering
- 04 *Adres (straat en nummer) van de deposant*  
Haverweg 40
- 05 *Postcode, plaats en land van de deposant*  
7552 DM Hengelo,  
Nederland
- 08 *Afbeelding van de tekening of het model*  
ZIE AFBEELDING(EN)
- 11 *Vermelding van het voortbrengsel gevolgd  
door de aanduiding van de klasse(n) en  
onderklasse(n)*  
Ophanging voor zak (kl 8-08).
- 12 *Beschrijving van de kenmerkende eigen-  
schappen van het nieuwe uiterlijk van het  
voortbrengsel; in voorkomend geval, vermeld-  
ing van de onderdelen van de tekening of het  
model waarop de kleuren betrekking hebben*  
Ophanginrichting; boven en onder  
voorzien van 2 gaatjes rond 3.5 mm.  
voorzien van gleuf afgeronde hoeken;  
voorzien van lipje.
- 14 *Vermelding van de naam van de werkelijke  
ontwerper van de tekening*  
OPHUIS Gerhardus Frederikus

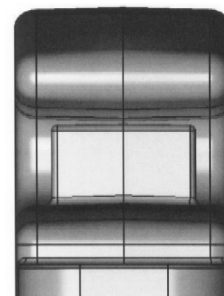
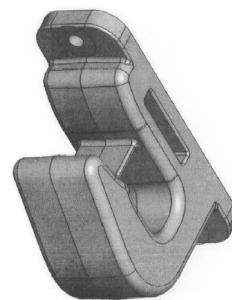



01 *Inschrijvingsnummer*

**38215-00**

*Nummer en dagtekening (dag en uur) van het depot*

83427-00 09.02.2010 , 08.00

*Datum inschrijving*

19.04.2010 ,

02 *Vervaldatum*

09.02.2015

03 *Naam van de deposant*

DORMAELS Wim

04 *Adres (straat en nummer) van de deposant*

Meersmennestraat 5

05 *Postcode, plaats en land van de deposant*

9960 Assenede,  
België

08 *Afbeelding van de tekening of het model*

ZIE AFBEELDING(EN)

09 *Vermelding van de kleur(en)*

diverse tinten blauw; wit, zwart,  
goudkleurig, paars, rood, geel, grijs,  
groen

11 *Vermelding van het voortbrengsel gevolgd door de aanduiding van de klasse(n) en onderklasse(n)*

Spel (kl 21-01).

14 *Vermelding van de naam van de werkelijke ontwerper van de tekening*

DORMAELS Wim





01 *Inschrijvingsnummer*  
**38216-00**

*Nummer en dagtekening (dag en uur) van het depot*  
83428-00 19.03.2010 , 08.00

*Datum inschrijving*

14.04.2010 ,

02 *Vervaldatum*

19.03.2015

03 *Naam van de deposant*

Martinus Krijger

04 *Adres (straat en nummer) van de deposant*

Molenstraat 35

05 *Postcode, plaats en land van de deposant*

4381 HW Vlissingen,  
Nederland

08 *Afbeelding van de tekening of het model*

ZIE AFBEELDING(EN)

09 *Vermelding van de kleur(en)*

zwart, wit, geel

11 *Vermelding van het voortbrengsel gevolgd door de aanduiding van de klasse(n) en onderklasse(n)*

Tafel (kl 6-03).

14 *Vermelding van de naam van de werkelijke ontwerper van de tekening*

KRIJGER Martinus



01 *Numéro d'enregistrement*

**38217-00**

*Numéro, date et heure du dépôt*

83435-00 12.02.2010 , 15.49

*Date de l'enregistrement*

19.04.2010 ,

02 *Date d'échéance*

12.02.2015

03 *Nom du déposant*

Sobrass Participations S.à.r.l.

04 *Adresse (rue et numéro) du déposant*

Boulevard J.F. Kennedy 2

05 *Code postal, localité et pays du déposant*

4930 Bascharage,  
Grand-Duché de Luxembourg

06 *Nom et adresse du mandataire ou indication de l'adresse postale du déposant*

Office Ernest T. FREYLINGER S.A.  
234 route d' Arlon

L-8010 Strassen

Luxembourg.

08 *Reproduction du dessin ou modèle*

VOIR REPRODUCTION(S)

11 *Indication du produit suivi de la (des) classe(s) et de la (des) sous-classe(s)*

Présentation (cl 9-01; 10-08; 32-00).



01 *Inschrijvingsnummer*

**38218-00**

*Nummer en dagtekening (dag en uur) van het depot*

83436-00 15.02.2010 , 08.00

*Datum inschrijving*

19.04.2010 ,

02 *Vervaldatum*

15.02.2015

03 *Naam van de deposant*

Livingroof v.o.f.



- 04 Adres (straat en nummer) van de deposant  
Hondsdraflaan 10
- 05 Postcode, plaats en land van de deposant  
3925 RR Scherpenzeel,  
Nederland
- 08 Afbeelding van de tekening of het model  
ZIE AFBEELDING(EN)
- 11 Vermelding van het voortbrengsel gevolgd  
door de aanduiding van de klasse(n) en  
onderklasse(n)  
Bouwelement (kl 25-01, 02).
- 14 Vermelding van de naam van de werkelijke  
ontwerper van de tekening  
NESSELAAR Johannes Jacobus  
Marcel

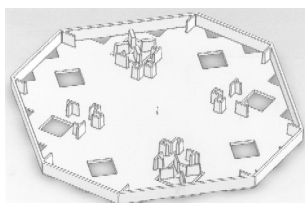
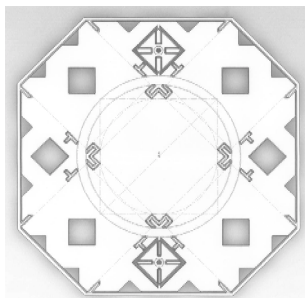

- 01 Inschrijvingsnummer  
**38219-01**  
Nummer en dagtekening (dag en uur) van het  
depot  
83439-01 16.02.2010 , 08.00  
Datum inschrijving  
19.04.2010 ,
- 02 Vervaldatum  
16.02.2015
- 03 Naam van de deposant  
Cornelis Noorlander
- 04 Adres (straat en nummer) van de deposant  
Wildforster 100
- 05 Postcode, plaats en land van de deposant  
3772 WH Barneveld,  
Nederland
- 08 Afbeelding van de tekening of het model  
ZIE AFBEELDING(EN)
- 11 Vermelding van het voortbrengsel gevolgd  
door de aanduiding van de klasse(n) en  
onderklasse(n)  
Orgel (kl 17-01).
- 14 Vermelding van de naam van de werkelijke  
ontwerper van de tekening  
NOORLANDER Cornelis

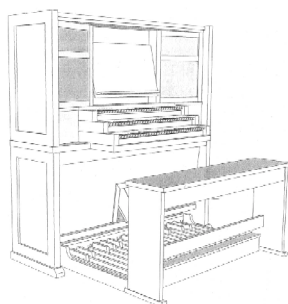

- 01 Inschrijvingsnummer  
**38219-02**  
Nummer en dagtekening (dag en uur) van het  
depot  
83439-02 16.02.2010 , 08.00  
Datum inschrijving  
19.04.2010 ,
- 02 Vervaldatum  
16.02.2015
- 03 Naam van de deposant  
Cornelis Noorlander
- 04 Adres (straat en nummer) van de deposant  
Wildforster 100
- 05 Postcode, plaats en land van de deposant  
3772 WH Barneveld,  
Nederland
- 08 Afbeelding van de tekening of het model  
ZIE AFBEELDING(EN)
- 11 Vermelding van het voortbrengsel gevolgd  
door de aanduiding van de klasse(n) en  
onderklasse(n)  
Orgel (kl 17-01).
- 14 Vermelding van de naam van de werkelijke  
ontwerper van de tekening  
NOORLANDER Cornelis

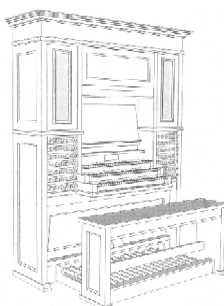

- 01 Inschrijvingsnummer  
**38220-01**  
Nummer en dagtekening (dag en uur) van het  
depot  
83441-01 22.03.2010 , 08.00  
Datum inschrijving  
28.04.2010 ,
- 02 Vervaldatum  
22.03.2015
- 03 Naam van de deposant  
BOTMAN Maarten
- 04 Adres (straat en nummer) van de deposant  
Heralaan 36

- 05 Postcode, plaats en land van de deposant  
7534 HA Enschede,  
Nederland
- 08 Afbeelding van de tekening of het model  
ZIE AFBEELDING(EN)
- 11 Vermelding van het voortbrengsel gevolgd  
door de aanduiding van de klasse(n) en  
onderklasse(n)  
Zitkussen (kl 6-01, 09).
- 14 Vermelding van de naam van de werkelijke  
ontwerper van de tekening  
BOTMAN Maarten

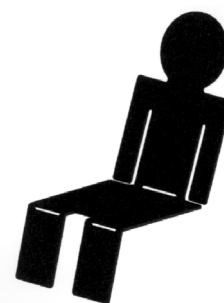

- 01 Inschrijvingsnummer  
**38220-02**  
Nummer en dagtekening (dag en uur) van het  
depot  
83441-02 22.03.2010 , 08.00  
Datum inschrijving  
28.04.2010 ,
- 02 Vervaldatum  
22.03.2015
- 03 Naam van de deposant  
BOTMAN Maarten
- 04 Adres (straat en nummer) van de deposant  
Heralaan 36
- 05 Postcode, plaats en land van de deposant  
7534 HA Enschede,  
Nederland
- 08 Afbeelding van de tekening of het model  
ZIE AFBEELDING(EN)
- 11 Vermelding van het voortbrengsel gevolgd  
door de aanduiding van de klasse(n) en  
onderklasse(n)  
Tafel (kl 6-03).
- 14 Vermelding van de naam van de werkelijke  
ontwerper van de tekening  
BOTMAN Maarten

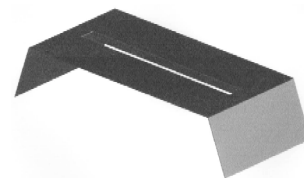

- 01 Inschrijvingsnummer  
**38220-03**  
Nummer en dagtekening (dag en uur) van het  
depot  
83441-03 22.03.2010 , 08.00  
Datum inschrijving  
28.04.2010 ,



- 02 *Vervaldatum*  
22.03.2015
- 03 *Naam van de deposant*  
BOTMAN Maarten
- 04 *Adres (straat en nummer) van de deposant*  
Heralaan 36
- 05 *Postcode, plaats en land van de deposant*  
7534 HA Enschede,  
Nederland
- 08 *Afbeelding van de tekening of het model*  
ZIE AFBEELDING(EN)
- 11 *Vermelding van het voortbrengsel gevolgd door de aanduiding van de klasse(n) en onderklasse(n)*  
Bank (kl 6-01).

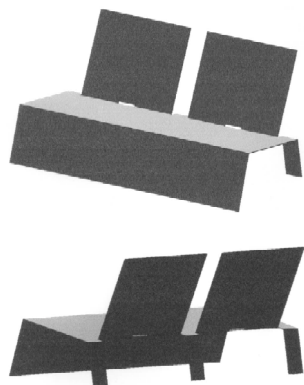

- 01 *Inschrijvingsnummer*  
**38221-01**  
*Nummer en dagtekening (dag en uur) van het depot*  
83442-01 19.03.2010 , 08.00  
*Datum inschrijving*  
19.04.2010 ,
- 02 *Vervaldatum*  
19.03.2015
- 03 *Naam van de deposant*  
Caroline G.J. Janssen
- 04 *Adres (straat en nummer) van de deposant*  
Het Haam 9
- 05 *Postcode, plaats en land van de deposant*  
6581 JC Malden,  
Nederland
- 08 *Afbeelding van de tekening of het model*  
ZIE AFBEELDING(EN)
- 11 *Vermelding van het voortbrengsel gevolgd door de aanduiding van de klasse(n) en onderklasse(n)*  
Schoen (kl 2-04).
- 14 *Vermelding van de naam van de werkelijke ontwerper van de tekening*  
JANSSEN Caroline G.J.



- 01 *Inschrijvingsnummer*  
**38221-02**  
*Nummer en dagtekening (dag en uur) van het depot*  
83442-02 19.03.2010 , 08.00  
*Datum inschrijving*  
19.04.2010 ,
- 02 *Vervaldatum*  
19.03.2015
- 03 *Naam van de deposant*  
Caroline G.J. Janssen
- 04 *Adres (straat en nummer) van de deposant*  
Het Haam 9
- 05 *Postcode, plaats en land van de deposant*  
6581 JC Malden,  
Nederland
- 08 *Afbeelding van de tekening of het model*  
ZIE AFBEELDING(EN)
- 11 *Vermelding van het voortbrengsel gevolgd door de aanduiding van de klasse(n) en onderklasse(n)*  
Schoen (kl 2-04).
- 14 *Vermelding van de naam van de werkelijke ontwerper van de tekening*  
JANSSEN Caroline G.J.



- 01 *Inschrijvingsnummer*  
**38221-03**  
*Nummer en dagtekening (dag en uur) van het depot*  
83442-03 19.03.2010 , 08.00  
*Datum inschrijving*  
19.04.2010 ,

- 02 *Vervaldatum*  
19.03.2015
- 03 *Naam van de deposant*  
Caroline G.J. Janssen
- 04 *Adres (straat en nummer) van de deposant*  
Het Haam 9
- 05 *Postcode, plaats en land van de deposant*  
6581 JC Malden,  
Nederland
- 08 *Afbeelding van de tekening of het model*  
ZIE AFBEELDING(EN)
- 11 *Vermelding van het voortbrengsel gevolgd door de aanduiding van de klasse(n) en onderklasse(n)*  
Schoen (kl 2-04).
- 14 *Vermelding van de naam van de werkelijke ontwerper van de tekening*  
JANSSEN Caroline G.J.



- 01 *Inschrijvingsnummer*  
**38221-04**  
*Nummer en dagtekening (dag en uur) van het depot*  
83442-04 19.03.2010 , 08.00  
*Datum inschrijving*  
19.04.2010 ,
- 02 *Vervaldatum*  
19.03.2015
- 03 *Naam van de deposant*  
Caroline G.J. Janssen
- 04 *Adres (straat en nummer) van de deposant*  
Het Haam 9
- 05 *Postcode, plaats en land van de deposant*  
6581 JC Malden,  
Nederland
- 08 *Afbeelding van de tekening of het model*  
ZIE AFBEELDING(EN)
- 11 *Vermelding van het voortbrengsel gevolgd door de aanduiding van de klasse(n) en onderklasse(n)*  
Schoen (kl 2-04).
- 14 *Vermelding van de naam van de werkelijke ontwerper van de tekening*  
JANSSEN Caroline G.J.



- 01 *Inschrijvingsnummer*  
**38222-00**

*Nummer en dagtekening (dag en uur) van het depot*

83457-00 26.02.2010 , 14.00

*Datum inschrijving*

19.04.2010 ,

- 02 *Vervaldatum*  
26.02.2015

- 03 *Naam van de deposant*  
Hendriks Marie Wessels;  
Glenn Laurentius,  
Gele Brem 30,  
3068 TK Rotterdam

- 04 *Adres (straat en nummer) van de deposant*  
Niels Bohrplaats 504

- 05 *Postcode, plaats en land van de deposant*  
3068 JK Rotterdam,  
Nederland

- 08 *Afbeelding van de tekening of het model*  
ZIE AFBEELDING(EN)

- 11 *Vermelding van het voortbrengsel gevolgd door de aanduiding van de klasse(n) en onderklasse(n)*

Haak voor kleidng (kl 2-05; 8-08).

- 14 *Vermelding van de naam van de werkelijke ontwerper van de tekening*  
WESSELS Hendrik Marie;  
LAURENTIUS Glenn



- 01 *Inschrijvingsnummer*  
**38223-00**

*Nummer en dagtekening (dag en uur) van het depot*

83477-00 11.03.2010 , 08.00

*Datum inschrijving*

19.05.2010 ,

- 02 *Vervaldatum*  
11.03.2015

- 03 *Naam van de deposant*  
Weidesign V.O.F.

- 04 *Adres (straat en nummer) van de deposant*  
Tetterodeweg 11

- 05 *Postcode, plaats en land van de deposant*  
2051 EE Overveen,  
Nederland

- 08 *Afbeelding van de tekening of het model*  
ZIE AFBEELDING(EN)

- 11 *Vermelding van het voortbrengsel gevolgd door de aanduiding van de klasse(n) en onderklasse(n)*

Lamp (kl 26-06).

- 14 *Vermelding van de naam van de werkelijke ontwerper van de tekening*  
VAN DER ERVE Chantal; GROENEN  
Rob

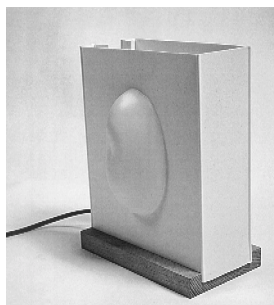

- 01 *Inschrijvingsnummer*  
**38224-00**

*Nummer en dagtekening (dag en uur) van het depot*

83482-00 12.03.2010 , 08.00

*Datum inschrijving*

14.04.2010 ,

- 02 *Vervaldatum*  
12.03.2015

- 03 *Naam van de deposant*  
Marnic Uitzendbureau B.V.

- 04 *Adres (straat en nummer) van de deposant*  
Havenstraat 33

- 05 *Postcode, plaats en land van de deposant*  
3401 DM IJsselstein,  
Nederland

- 08 *Afbeelding van de tekening of het model*  
ZIE AFBEELDING(EN)

- 09 *Vermelding van de kleur(en)*  
wit, zwart, geel, oranje, diverse tinten  
blauw, bruin, groen, grijs

- 11 *Vermelding van het voortbrengsel gevolgd door de aanduiding van de klasse(n) en onderklasse(n)*

Drukwerk (kl 19-08).



- 01 *Inschrijvingsnummer*  
**38225-00**

*Nummer en dagtekening (dag en uur) van het depot*

83493-00 19.03.2010 , 08.00

*Datum inschrijving*

16.04.2010 ,

- 02 *Vervaldatum*  
19.03.2015

- 03 *Naam van de deposant*  
Marinus Petrus Wilhelmus Johannes  
Liberton

- 04 *Adres (straat en nummer) van de deposant*  
Vuurkruiserslaan 34

- 05 *Postcode, plaats en land van de deposant*  
2920 Kalmthout,  
België

- 08 *Afbeelding van de tekening of het model*  
ZIE AFBEELDING(EN)

- 11 *Vermelding van het voortbrengsel gevolgd door de aanduiding van de klasse(n) en onderklasse(n)*

Radio (kl 14-03).

- 14 *Vermelding van de naam van de werkelijke ontwerper van de tekening*  
LIBERTON Marinus Petrus Wilhelmus  
Johannes

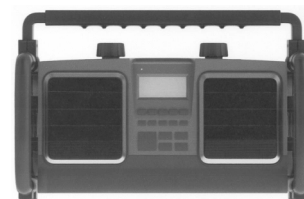

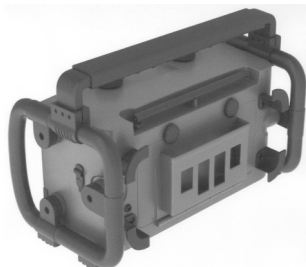
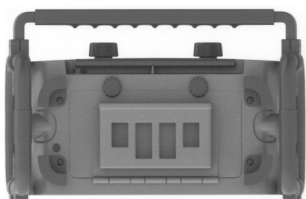
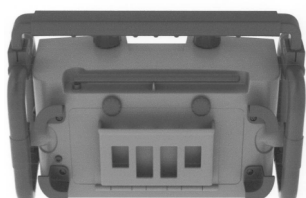
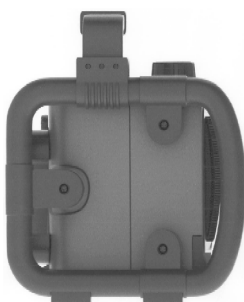
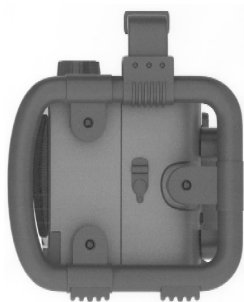

01 *Inschrijvingsnummer*  
**38226-00**

*Nummer en dagtekening (dag en uur) van het depot*

83496-00 23.03.2010 , 08.00

*Datum inschrijving*

03.05.2010 ,

02 *Vervaldatum*

23.03.2015

03 *Naam van de deposant*

Gerardus Hendrikus Marie Ragas

04 *Adres (straat en nummer) van de deposant*

Colijnstraat 13

05 *Postcode, plaats en land van de deposant*

5694 CJ Breugel,  
Nederland

08 *Afbeelding van de tekening of het model*

ZIE AFBELDING(EN)

11 *Vermelding van het voortbrengsel gevolgd door de aanduiding van de klasse(n) en onderklasse(n)*

Leesstandaard (kl 6-06).

14 *Vermelding van de naam van de werkelijke ontwerper van de tekening*  
RAGAS Gerardus Hendrikus Marie

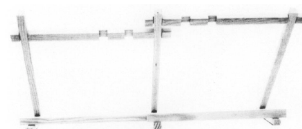
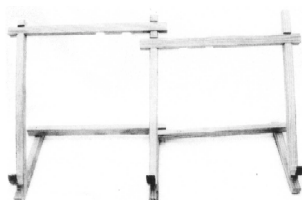

01 *Inschrijvingsnummer*

**38227-00**

*Nummer en dagtekening (dag en uur) van het depot*

83500-00 25.03.2010 , 08.00

*Datum inschrijving*

16.04.2010 ,

02 *Vervaldatum*

25.03.2015

03 *Naam van de deposant*

LIBERTON Marinus Petrus Wihelmus  
Johannes

04 *Adres (straat en nummer) van de deposant*

Vuurkuiserslaan 34

05 *Postcode, plaats en land van de deposant*

2920 Kalmthout,  
België

08 *Afbeelding van de tekening of het model*

ZIE AFBELDING(EN)

11 *Vermelding van het voortbrengsel gevolgd door de aanduiding van de klasse(n) en onderklasse(n)*

Radio (kl 14-03).

14 *Vermelding van de naam van de werkelijke ontwerper van de tekening*

LIBERTON Marinus Petrus Wihelmus  
Johannes





---

#@mmpp 1874



## Rubriek II

### Rubrique II

*Beneluxdepots ingeschreven overeenkomstig artikel 3.11 van het Benelux-verdrag inzake de intellectuele eigendom waarvan door de deposant opschorting van de publicatie van de inschrijving is gevraagd (artikel 3.12 van het Benelux-verdrag inzake de intellectuele eigendom).*

- 01 Volgnummer van de inschrijving, datum van inschrijving;
- 15 Vermelding van de termijn waarvoor opschorting van de publicatie werd gevraagd.

*Dépôts Benelux enregistrés conformément aux dispositions de l'article 3.11 de la Convention Benelux en matière de propriété intellectuelle pour lesquels le déposant a demandé l'ajournement de la publication de l'enregistrement (article 3.12 de la Convention Benelux en matière de propriété intellectuelle).*

- 01 Numéro d'ordre de l'enregistrement, la date d'enregistrement;
- 15 Indication de la période d'ajournement de la publication.



01 *Inschrijvingsnummer*

**38228-01**

15 *Vermelding van de uiterlijke opschortingsdatum van de publicatie*

25.11.2010

---

01 *Inschrijvingsnummer*

**38228-02**

15 *Vermelding van de uiterlijke opschortingsdatum van de publicatie*

25.11.2010

---

01 *Inschrijvingsnummer*

**38228-03**

15 *Vermelding van de uiterlijke opschortingsdatum van de publicatie*

25.11.2010

---

01 *Inschrijvingsnummer*

**38228-04**

15 *Vermelding van de uiterlijke opschortingsdatum van de publicatie*

25.11.2010

---

01 *Inschrijvingsnummer*

**38228-05**

15 *Vermelding van de uiterlijke opschortingsdatum van de publicatie*

25.11.2010

---

#@mmpp 27





## Rubriek III Rubrique III

*Beneluxdepots ingeschreven overeenkomstig artikel 3.11 van het Benelux-verdrag inzake de intellectuele eigendom waarvan door de deposant opschorting van de publicatie van de inschrijving werd gevraagd.*

- 01 Volgnummer van de inschrijving alsmede nummer en dagtekening (dag, uur en minuut) van het depot, datum van inschrijving;
- 02 Datum waarop de geldigheidsduur van de inschrijving verstrijkt;
- 03 Naam van de deposant;
- 04 Adres (straat);
- 05 Plaats en land;
- 06 In voorkomend geval, naam en adres van de gemachtigde of, in voorkomend geval, vermelding van het correspondentie-adres van de deposant;
- 08 Afbeelding(en) van de tekening of het model;
- 09 In voorkomend geval, vermelding van de kleur(en);
- 10 in voorkomend geval, nadere omschrijving van de onder code 09 genoemde kleur(en);
- 11 Vermelding van het voortbrengsel alsmede klasse(n) en onderklasse(n) aanduiding;
- 12 In voorkomend geval, vermelding van de kenmerkende eigenschappen van de tekening of het model;
- 13 In voorkomend geval, vermelding van het recht van voorrang als bedoeld in artikel 4 van het Verdrag van Parijs tot bescherming van de Industriële Eigendom;
- 14 In voorkomend geval, vermelding van de naam van de werkelijke ontwerper van de tekening of het model;
- 15 Vermelding van de termijn waarvoor opschorting van de publicatie werd gevraagd.

*Dépôts Benelux enregistrés conformément aux dispositions de l'article 3.11 de la Convention Benelux en matière de propriété intellectuelle pour lesquels le déposant avait demandé l'ajournement de la publication.*

- 01 Numéro d'ordre de l'enregistrement ainsi que le numéro et la date (jour, heure et minute) du dépôt, la date d'enregistrement;
- 02 Date d'échéance de la durée de protection de l'enregistrement;
- 03 Nom du déposant;
- 04 Adresse (rue);
- 05 Localité et pays;
- 06 Le cas échéant, le nom et l'adresse du mandataire ou, le cas échéant, l'indication de l'adresse postale du déposant;
- 08 Reproduction(s) du dessin ou du modèle;
- 09 Le cas échéant, l'indication de la (des) couleur(s);
- 10 Le cas échéant, la description de la (des) couleur(s) mentionnée(s) au code 09;
- 11 Indication du produit ainsi que l'indication de la (des) classe(s) et de la (des) sous-classe(s);
- 12 Le cas échéant, l'indication des éléments caractéristiques du dessin ou du modèle;
- 13 Le cas échéant, l'indication du droit de priorité tel que visé à l'article 4 de la Convention de Paris pour la protection de la Propriété Industrielle;
- 14 Le cas échéant, l'indication du nom du véritable créateur du dessin ou du modèle;
- 15 Indication de la période d'ajournement de la publication.



- 01 *Inschrijvingsnummer*  
**37984-00**  
*Nummer en dagtekening (dag en uur) van het depot*  
83142-00 25.05.2009 , 16.00  
*Datum inschrijving*  
07.09.2009 ,
- 02 *Vervaldatum*  
25.05.2014
- 03 *Naam van de deposant*  
Kenneth Veenenbos
- 04 *Adres (straat en nummer) van de deposant*  
Schipperstraat 48
- 05 *Postcode, plaats en land van de deposant*  
2584 VR Den Haag, Nederland
- 08 *Afbeelding van de tekening of het model*  
ZIE AFBEELDING(EN)
- 11 *Vermelding van het voortbrengsel gevolgd door de aanduiding van de klasse(n) en onderklasse(n)*  
Honden voor tandenborstel/scheermes (kl 28-03).
- 12 *Beschrijving van de kenmerkende eigenschappen van het nieuwe uiterlijk van het voortbrengsel; in voorkomend geval, vermelding van de onderdelen van de tekening of het model waarop de kleuren betrekking hebben*  
Langgerekte driehoek met afgeronde hoeken; aan de boven- en onderkant bevindt zich een afronding; aan de uiteinden van beide kanten is de afronding afgevlakt; aan de bovenkant bevindt zich een bolling die naar de voorkant omhoog loopt en naar de achterkant en zijkanten omlaag.
- 14 *Vermelding van de naam van de werkelijke ontwerper van de tekening*  
VEENENBOS Kenneth
- 15 *Vermelding van de uiterlijke opschortingsdatum van de publicatie*  
25.05.2010

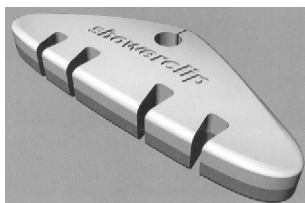

- 01 *Inschrijvingsnummer*  
**38066-01**  
*Nummer en dagtekening (dag en uur) van het depot*  
83158-01 14.07.2009 , 08.00  
*Datum inschrijving*  
03.11.2009 ,
- 02 *Vervaldatum*  
14.07.2014
- 03 *Naam van de deposant*  
Cambré Luc
- 04 *Adres (straat en nummer) van de deposant*  
Oudesteenweg 33, Bus 111
- 05 *Postcode, plaats en land van de deposant*  
2060 Antwerpen, België.

- 08 *Afbeelding van de tekening of het model*  
ZIE AFBEELDING(EN)
- 11 *Vermelding van het voortbrengsel gevolgd door de aanduiding van de klasse(n) en onderklasse(n)*  
Bijzettafel (kl 6-03).
- 14 *Vermelding van de naam van de werkelijke ontwerper van de tekening*  
CAMBRÉ Luc
- 15 *Vermelding van de uiterlijke opschortingsdatum van de publicatie*  
10.06.2010

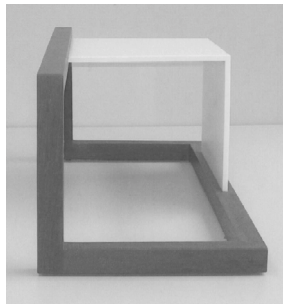
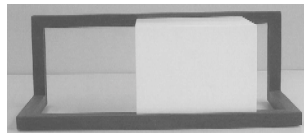

- 01 *Inschrijvingsnummer*  
**38066-02**  
*Nummer en dagtekening (dag en uur) van het depot*  
83158-02 14.07.2009 , 08.00  
*Datum inschrijving*  
03.11.2009 ,
- 02 *Vervaldatum*  
14.07.2014
- 03 *Naam van de deposant*  
Cambré Luc
- 04 *Adres (straat en nummer) van de deposant*  
Oudesteenweg 33, Bus 111
- 05 *Postcode, plaats en land van de deposant*  
2060 Antwerpen, België.
- 08 *Afbeelding van de tekening of het model*  
ZIE AFBEELDING(EN)
- 11 *Vermelding van het voortbrengsel gevolgd door de aanduiding van de klasse(n) en onderklasse(n)*  
Bijzettafel (kl 6-03).
- 14 *Vermelding van de naam van de werkelijke ontwerper van de tekening*  
CAMBRÉ Luc
- 15 *Vermelding van de uiterlijke opschortingsdatum van de publicatie*  
10.06.2010

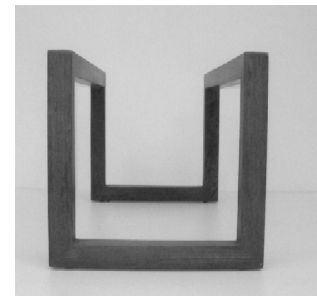
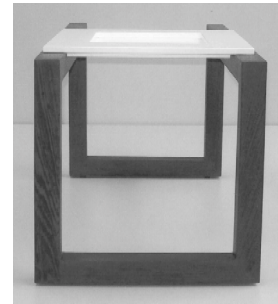
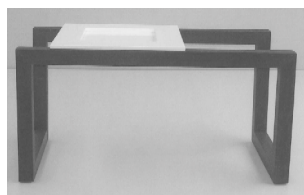

- 01 *Inschrijvingsnummer*  
**38066-03**  
*Nummer en dagtekening (dag en uur) van het depot*  
83158-03 14.07.2009 , 08.00  
*Datum inschrijving*  
03.11.2009 ,
- 02 *Vervaldatum*  
14.07.2014
- 03 *Naam van de deposant*  
Cambré Luc
- 04 *Adres (straat en nummer) van de deposant*  
Oudesteenweg 33, Bus 111
- 05 *Postcode, plaats en land van de deposant*  
2060 Antwerpen, België.
- 08 *Afbeelding van de tekening of het model*  
ZIE AFBEELDING(EN)
- 11 *Vermelding van het voortbrengsel gevolgd door de aanduiding van de klasse(n) en onderklasse(n)*  
Tafel (kl 6-03).
- 14 *Vermelding van de naam van de werkelijke ontwerper van de tekening*  
CAMBRÉ Luc
- 15 *Vermelding van de uiterlijke opschortingsdatum van de publicatie*  
10.06.2010



- 01 *Inschrijvingsnummer*  
**38066-04**  
*Nummer en dagtekening (dag en uur) van het depot*  
83158-04 14.07.2009 , 08.00



- Datum inschrijving*  
03.11.2009 ,
- 02 *Vervaldatum*  
14.07.2014
- 03 *Naam van de deposant*  
Cambré Luc
- 04 *Adres (straat en nummer) van de deposant*  
Oudesteenweg 33, Bus 111
- 05 *Postcode, plaats en land van de deposant*  
2060 Antwerpen, België.  
België
- 08 *Afbeelding van de tekening of het model*  
ZIE AFBEELDING(EN)
- 11 *Vermelding van het voortbrengsel gevolgd door de aanduiding van de klasse(n) en onderklasse(n)*  
Tafel (kl 6-03).
- 14 *Vermelding van de naam van de werkelijke ontwerper van de tekening*  
CAMBRÉ Luc
- 15 *Vermelding van de uiterlijke opschortingsdatum van de publicatie*  
10.06.2010



- 01 *Inschrijvingsnummer*  
**38068-00**
- Nummer en dagtekening (dag en uur) van het depot*  
83166-00 15.06.2009 , 14.29
- Datum inschrijving*  
26.11.2009 ,
- 02 *Vervaldatum*  
15.06.2014
- 03 *Naam van de deposant*  
MONSELISE Nadav
- 04 *Adres (straat en nummer) van de deposant*  
Vasco Da Gamastraat 40 II
- 05 *Postcode, plaats en land van de deposant*  
1057 VM Amsterdam,  
Nederland

- 08 *Afbeelding van de tekening of het model*  
ZIE AFBEELDING(EN)
- 11 *Vermelding van het voortbrengsel gevolgd door de aanduiding van de klasse(n) en onderklasse(n)*  
Verbindingselement voor buizen (kl 8-06, 08).
- 14 *Vermelding van de naam van de werkelijke ontwerper van de tekening*  
MONSELISE Nadav
- 15 *Vermelding van de uiterlijke opschortingsdatum van de publicatie*  
15.06.2010

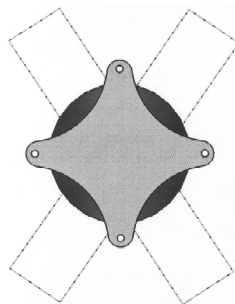

#@mmpp 174

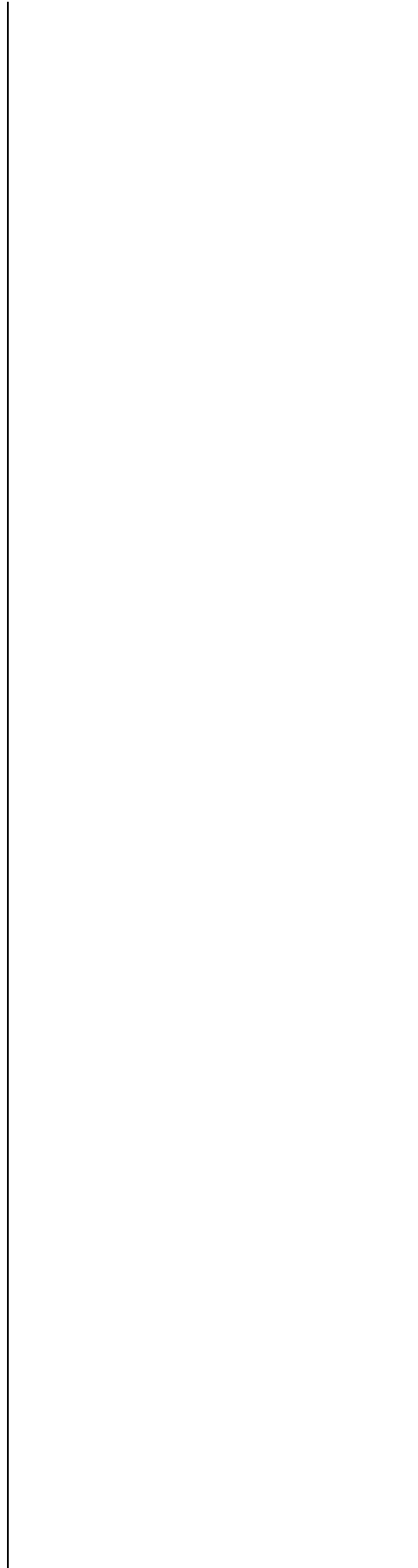



## Rubriek VII Rubrique VII

*Vernieuwingen van de overeenkomstig artikel 3.11 van het Benelux-verdrag inzake de intellectuele eigendom ingeschreven Beneluxdepots (artikel 3.14 van het Benelux-verdrag inzake de intellectuele eigendom).*

- 01 Volgnummer van de inschrijving alsmede nummer en dagtekening (dag, uur en minuut) van het depot, datum van inschrijving;
- 02 Datum waarop de geldigheidsduur van de inschrijving verstrijkt;
- 03 Naam van de deposant;
- 04 Adres (straat);
- 05 Plaats en land;
- 06 In voorkomend geval, naam en adres van de gemachtigde of, in voorkomend geval, vermelding van het correspondentie-adres van de deposant;
- 08 Afbeelding(en) van de tekening of het model;
- 09 In voorkomend geval, vermelding van de kleur(en);
- 10 in voorkomend geval, nadere omschrijving van de onder code 09 genoemde kleur(en);
- 11 Vermelding van het voortbrengsel alsmede klasse(n) en onderklassen) aanduiding;
- 12 In voorkomend geval, vermelding van de kenmerkende eigenschappen van de tekening of het model;
- 13 In voorkomend geval, vermelding van het recht van voorrang als bedoeld in artikel 4 van het Verdrag van Parijs tot bescherming van de Industriële Eigendom;
- 14 In voorkomend geval, vermelding van de naam van de werkelijke ontwerper van de tekening of het model;
- 18 Datum van verzoek tot vernieuwing.

*Renouvellements de dépôts Benelux enregistrés conformément à l'article 3.11 de la Convention Benelux en matière de propriété intellectuelle (article 3.14 de la Convention Benelux en matière de propriété intellectuelle).*

- 01 Numéro d'ordre de l'enregistrement ainsi que le numéro et la date (jour, heure et minute) du dépôt, la date d'enregistrement;
- 02 Date d'échéance de la durée de protection de l'enregistrement;
- 03 Nom du déposant;
- 04 Adresse (rue);
- 05 Localité et pays;
- 06 Le cas échéant, le nom et l'adresse du mandataire ou, le cas échéant, l'indication de l'adresse postale du déposant;
- 08 Reproduction(s) du dessin ou du modèle;
- 09 Le cas échéant, l'indication de la (des) couleur(s);
- 10 Le cas échéant, la description de la (des) couleur(s) mentionnée(s) au code 09;
- 11 Indication du produit ainsi que l'indication de la (des) classe(s) et de la (des) sous-classe(s);
- 12 Le cas échéant, l'indication des éléments caractéristiques du dessin ou du modèle;
- 13 Le cas échéant, l'indication du droit de priorité tel que visé à l'article 4 de la Convention de Paris pour la protection de la Propriété Industrielle;
- 14 Le cas échéant, l'indication du nom du véritable créateur du dessin ou du modèle;
- 18 Date de la requête de renouvellement.



01 *Numéro d'enregistrement*

**20310-00**

*Numéro, date et heure du dépôt*

65624-00 18.06.1990, 10.45

02 *Date d'échéance*

18.06.2015

03 *Nom du déposant*

SHACHIHATA INDUSTRIAL CO.,  
LTD.

04 *Adresse (rue et numéro) du déposant*

No. 69, 4-chome, Amatsuka-cho,  
Nishi-ku

05 *Code postal, localité et pays du déposant*

Nagoya-shi - Aichi-ken,  
Japon

06 *Nom et adresse du mandataire ou indication  
de l'adresse postale du déposant*

Bureau Gevers S.A.  
Holidaystraat 5  
B-1831 Diegem  
Belgique.

08 *Reproduction du dessin ou modèle*

VOIR REPRODUCTION(S)

11 *Indication du produit suivi de la (des)  
classe(s) et de la (des) sous-classe(s)*

Crayon feutre (cl 19-06).

13 *Droit de priorité visé à l'article 4 de la Con-  
vention de Paris pour la protection de la Pro-  
priété Industrielle*

Japon, le 06 04 1990, no. 11899/1990,  
SHACHIHATA INDUSTRIAL CO.,  
LTD.

14 *Indication du nom du véritable créateur du  
dessin ou modèle*

Shigeo SHIRAI, Tatsuro FUNAHASHI

18 *Date de réception de la requête du renouvel-  
lement*

19.04.2010

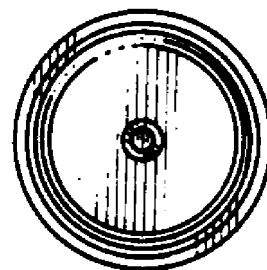
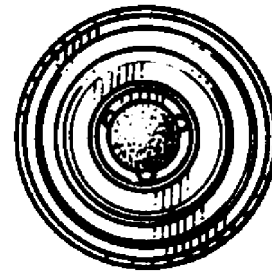
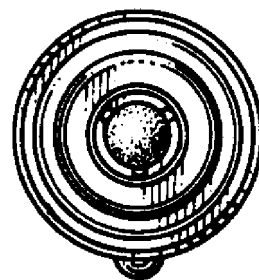
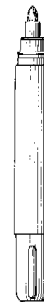
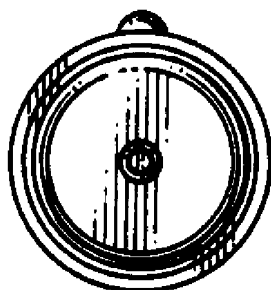
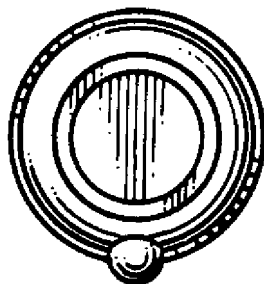
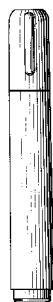
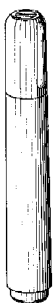

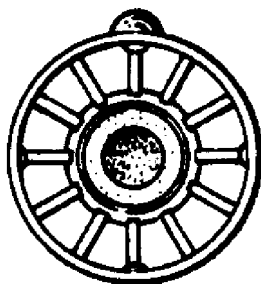
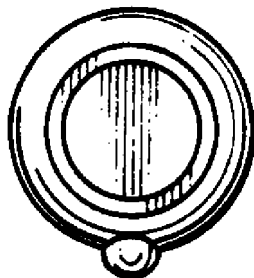
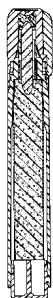
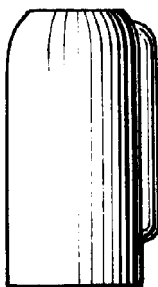
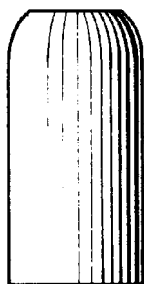

01 *Numéro d'enregistrement*

**20581-00**

*Numéro, date et heure du dépôt*  
65609-00 11.06.1990, 16.00

02 *Date d'échéance*

11.06.2015

03 *Nom du déposant*

SHACHIHATA INDUSTRIAL CO.,  
LTD.

04 *Adresse (rue et numéro) du déposant*

No. 69, 4-chome, Amatsuka-cho,  
Nishi-ku

05 *Code postal, localité et pays du déposant*

Nagoya-shi - Aichi-ken,  
Japon

06 *Nom et adresse du mandataire ou indication  
de l'adresse postale du déposant*

Bureau Gevers S.A.  
Holidaystraat 5  
B-1831 Diegem  
Belgique.

08 *Reproduction du dessin ou modèle*

VOIR REPRODUCTION(S)

11 *Indication du produit suivi de la (des)  
classe(s) et de la (des) sous-classe(s)*

Crayon feutre (cl 19-06).

13 *Droit de priorité visé à l'article 4 de la Con-  
vention de Paris pour la protection de la Pro-  
priété Industrielle*

Japon, le 12 03 1990, no. 8247/1990,  
SHACHIHATA INDUSTRIAL CO.,  
LTD.

14 *Indication du nom du véritable créateur du  
dessin ou modèle*

Kouichi ITO, Masaki KIDA

18 *Date de réception de la requête du renouvel-  
lement*

19.04.2010

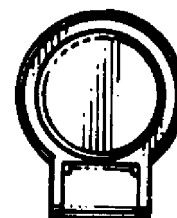

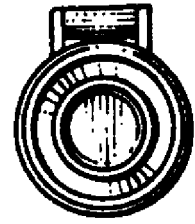
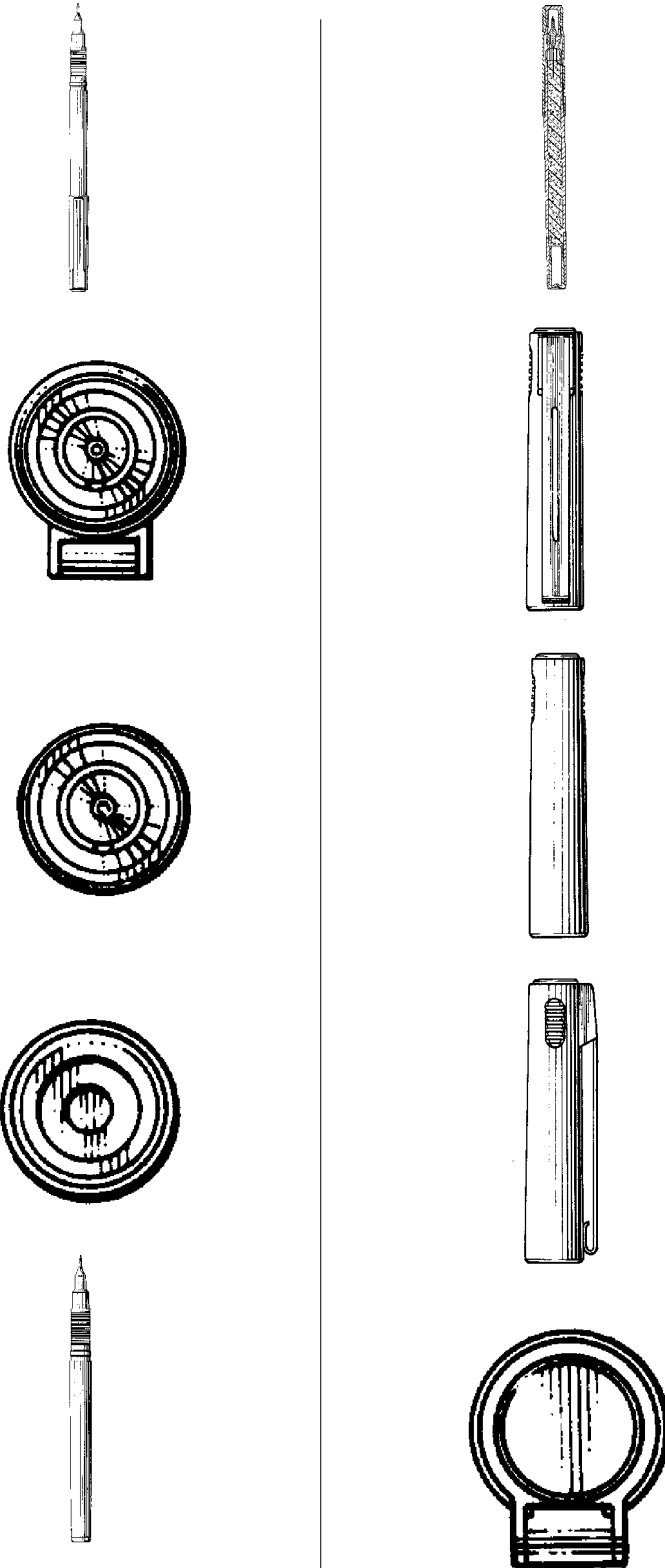

01 *Numéro d'enregistrement*  
**21465-00**

*Numéro, date et heure du dépôt*  
04826-00 04.05.1990 , 14.40

02 *Date d'échéance*  
04.05.2015

03 *Nom du déposant*  
KOHLER CO. Société de l'Etat de  
Wisconsin

04 *Adresse (rue et numéro) du déposant*  
444 Highland Drive

05 *Code postal, localité et pays du déposant*  
Kohler - Wisconsin 53044,  
Etats-Unis d'Amérique

06 *Nom et adresse du mandataire ou indication  
de l'adresse postale du déposant*  
Office Kirkpatrick S.A.  
32, Avenue Wolfers  
B-1310 La Hulpe  
Belgique.

08 *Reproduction du dessin ou modèle*  
**VOIR REPRODUCTION(S)**

11 *Indication du produit suivi de la (des)  
classe(s) et de la (des) sous-classe(s)*  
Lavabo (cl 23-02).

13 *Droit de priorité visé à l'article 4 de la  
Convention de Paris pour la protection de la  
Propriété Industrielle*  
E.U.A., le 07 11 1989, no. 432.695,  
William C. McKEONE.

18 *Date de réception de la requête du renouvel-  
lement*  
27.04.2010

FIG. 1

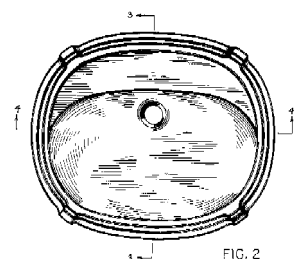

FIG. 2

FIG. 3

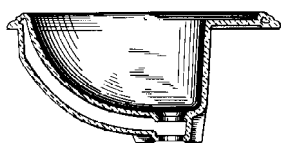
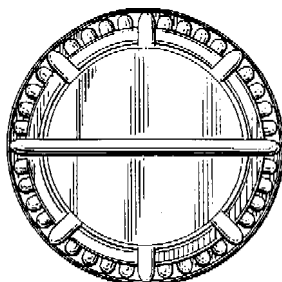
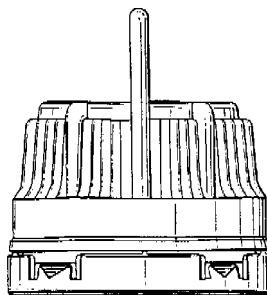
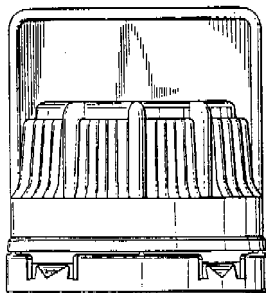

FIG. 4



- 01 *Inschrijvingsnummer*  
**25283-01**  
*Nummer en dagtekening (dag en uur) van het depot*  
70164-01 12.10.1994 , 11.30
- 02 *Vervaldatum*  
12.10.2014
- 03 *Naam van de deposant*  
Beeson and Sons Limited
- 04 *Adres (straat en nummer) van de deposant*  
Hertford House, Denham Way
- 05 *Postcode, plaats en land van de deposant*  
Rickmansworth - Herts WD3 2XB,  
Groot-Brittannië
- 06 *Naam en adres van de gemachtigde of vermelding van het correspondentie-adres van de deposant*  
Cabinet Chaillot  
Avenue de l'Agent Sarre 16/20, BP 74  
92703 Colombes Cedex  
Frankrijk.
- 08 *Afbeelding van de tekening of het model*  
ZIE AFBEELDING(EN)
- 11 *Vermelding van het voortbrengsel gevolgd door de aanduiding van de klasse(n) en onderklasse(n)*  
Sluiting (kl 9-07).
- 13 *Recht van voorrang als bedoeld in artikel 4 van het verdrag van Parijs tot bescherming van de Industriële Eigendom*  
Groot-Brittannië, dd. 14 04 1994, nr. 2038419, Beeson and Sons Limited.
- 14 *Vermelding van de naam van de werkelijke ontwerper van de tekening*  
KING Roger Milner
- 18 *Dagtekening van de aanvraag van de vernieuwing*  
11.09.2009



- 01 *Inschrijvingsnummer*  
**25283-02**  
*Nummer en dagtekening (dag en uur) van het depot*  
70164-02 12.10.1994 , 11.30
- 02 *Vervaldatum*  
12.10.2014
- 03 *Naam van de deposant*  
Beeson and Sons Limited
- 04 *Adres (straat en nummer) van de deposant*  
Hertford House, Denham Way
- 05 *Postcode, plaats en land van de deposant*  
Rickmansworth - Herts WD3 2XB,  
Groot-Brittannië
- 06 *Naam en adres van de gemachtigde of vermelding van het correspondentie-adres van de deposant*  
Cabinet Chaillot  
Avenue de l'Agent Sarre 16/20, BP 74  
92703 Colombes Cedex  
Frankrijk.
- 08 *Afbeelding van de tekening of het model*  
ZIE AFBEELDING(EN)
- 11 *Vermelding van het voortbrengsel gevolgd door de aanduiding van de klasse(n) en onderklasse(n)*  
Sluiting (kl 9-07).
- 13 *Recht van voorrang als bedoeld in artikel 4 van het verdrag van Parijs tot bescherming van de Industriële Eigendom*  
Groot-Brittannië, dd. 14 04 1994, nr. 2038420, Beeson and Sons Limited.
- 14 *Vermelding van de naam van de werkelijke ontwerper van de tekening*  
KING Roger Milner
- 18 *Dagtekening van de aanvraag van de vernieuwing*  
11.09.2009

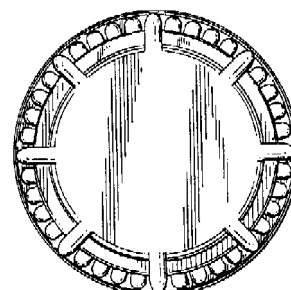
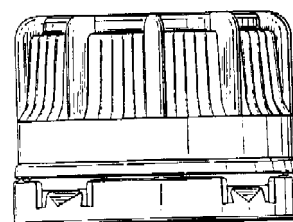

- 01 *Inschrijvingsnummer*  
**25283-03**  
*Nummer en dagtekening (dag en uur) van het depot*  
70164-03 12.10.1994 , 11.30
- 02 *Vervaldatum*  
12.10.2014
- 03 *Naam van de deposant*  
Beeson and Sons Limited
- 04 *Adres (straat en nummer) van de deposant*  
Hertford House, Denham Way
- 05 *Postcode, plaats en land van de deposant*  
Rickmansworth - Herts WD3 2XB,  
Groot-Brittannië
- 06 *Naam en adres van de gemachtigde of vermelding van het correspondentie-adres van de deposant*  
Cabinet Chaillot  
Avenue de l'Agent Sarre 16/20, BP 74  
92703 Colombes Cedex  
Frankrijk.
- 08 *Afbeelding van de tekening of het model*  
ZIE AFBEELDING(EN)
- 11 *Vermelding van het voortbrengsel gevolgd door de aanduiding van de klasse(n) en onderklasse(n)*  
Sluiting (kl 9-07).
- 14 *Vermelding van de naam van de werkelijke ontwerper van de tekening*  
KING Roger Milner
- 18 *Dagtekening van de aanvraag van de vernieuwing*  
11.09.2009

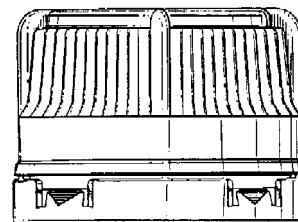

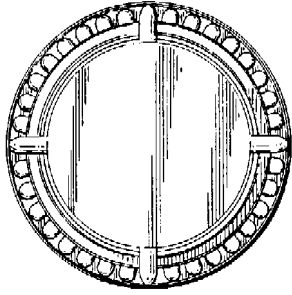

- 01 *Inschrijvingsnummer*  
**25783-00**  
*Nummer en dagtekening (dag en uur) van het depot*  
70707-00 12.04.1995 , 10.00
- 02 *Vervaldatum*  
12.04.2015
- 03 *Naam van de deposant*  
JO-EL A/S
- 04 *Adres (straat en nummer) van de deposant*  
Ørbaekvej 280
- 05 *Postcode, plaats en land van de deposant*  
DK-5220 Odense SØ,  
Denemarken
- 06 *Naam en adres van de gemachtigde of vermelding van het correspondentie-adres van de deposant*  
Octrooibureau Arnold & Siedsma  
Sweelinckplein 1  
2517 GK 's-Gravenhage  
Nederland.
- 08 *Afbeelding van de tekening of het model*  
ZIE AFBEELDING(EN)
- 11 *Vermelding van het voortbrengsel gevolgd door de aanduiding van de klasse(n) en onderklasse(n)*  
Lamp (kl 26-05).
- 14 *Vermelding van de naam van de werkelijke ontwerper van de tekening*  
LANDERHOLM John; HOLM Peter
- 18 *Dagtekening van de aanvraag van de vernieuwing*  
21.04.2010

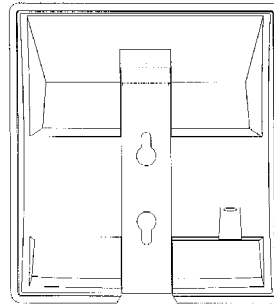
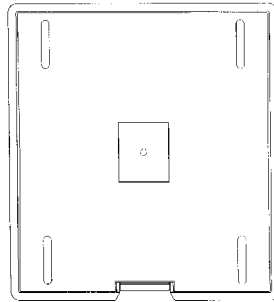
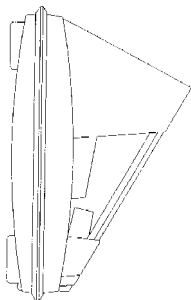

- 01 *Inschrijvingsnummer*  
**25863-01**  
*Nummer en dagtekening (dag en uur) van het depot*  
70621-01 10.03.1995 , 15.00
- 02 *Vervaldatum*  
10.03.2015
- 03 *Naam van de deposant*  
Sierteelt Verpakings Pool C.V.
- 04 *Adres (straat en nummer) van de deposant*  
Jupiter 400-499
- 05 *Postcode, plaats en land van de deposant*  
2675 LX Honselersdijk,  
Nederland
- 06 *Naam en adres van de gemachtigde of vermelding van het correspondentie-adres van de deposant*  
Novagraaf Nederland B.V.  
Hogehilweg 3  
1101 CA Amsterdam-Zuidoost  
Nederland.
- 08 *Afbeelding van de tekening of het model*  
ZIE AFBEELDING(EN)
- 11 *Vermelding van het voortbrengsel gevolgd door de aanduiding van de klasse(n) en onderklasse(n)*  
Tray (kl 9-03; 99).
- 18 *Dagtekening van de aanvraag van de vernieuwing*  
09.03.2010

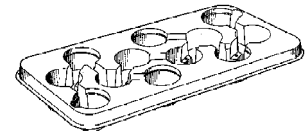

- 01 *Inschrijvingsnummer*  
**25863-02**  
*Nummer en dagtekening (dag en uur) van het depot*  
70621-02 10.03.1995 , 15.00
- 02 *Vervaldatum*  
10.03.2015
- 03 *Naam van de deposant*  
Sierteelt Verpakings Pool C.V.
- 04 *Adres (straat en nummer) van de deposant*  
Jupiter 400-499
- 05 *Postcode, plaats en land van de deposant*  
2675 LX Honselersdijk,  
Nederland
- 06 *Naam en adres van de gemachtigde of vermelding van het correspondentie-adres van de deposant*  
Novagraaf Nederland B.V.  
Hogehilweg 3  
1101 CA Amsterdam-Zuidoost  
Nederland.
- 08 *Afbeelding van de tekening of het model*  
ZIE AFBEELDING(EN)
- 11 *Vermelding van het voortbrengsel gevolgd door de aanduiding van de klasse(n) en onderklasse(n)*  
Tray (kl 9-03; 99).
- 18 *Dagtekening van de aanvraag van de vernieuwing*  
09.03.2010

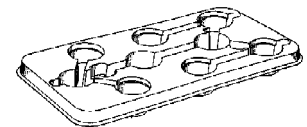

- 01 *Inschrijvingsnummer*  
**25863-06**  
*Nummer en dagtekening (dag en uur) van het depot*  
70621-06 10.03.1995 , 15.00
- 02 *Vervaldatum*  
10.03.2015
- 03 *Naam van de deposant*  
Sierteelt Verpakings Pool C.V.
- 04 *Adres (straat en nummer) van de deposant*  
Jupiter 400-499
- 05 *Postcode, plaats en land van de deposant*  
2675 LX Honselersdijk,  
Nederland
- 06 *Naam en adres van de gemachtigde of vermelding van het correspondentie-adres van de deposant*  
Novagraaf Nederland B.V.  
Hogehilweg 3  
1101 CA Amsterdam-Zuidoost  
Nederland.



- 08 *Afbeelding van de tekening of het model*  
ZIE AFBEELDING(EN)
- 11 *Vermelding van het voortbrengsel gevolgd door de aanduiding van de klasse(n) en onderklasse(n)*  
Tray (kl 9-03; 99).
- 18 *Dagtekening van de aanvraag van de vernieuwing*  
09.03.2010

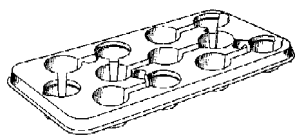

- 01 *Inschrijvingsnummer*  
**25863-07**  
*Nummer en dagtekening (dag en uur) van het depot*  
70621-07 10.03.1995, 15.00
- 02 *Vervaldatum*  
10.03.2015
- 03 *Naam van de deposant*  
Sierteelt Verpakkings Pool C.V.
- 04 *Adres (straat en nummer) van de deposant*  
Jupiter 400-499
- 05 *Postcode, plaats en land van de deposant*  
2675 LX Honselersdijk, Nederland
- 06 *Naam en adres van de gemachtigde of vermelding van het correspondentie-adres van de deposant*  
Novagraaf Nederland B.V.  
Hogehilweg 3  
1101 CA Amsterdam-Zuidoost  
Nederland.
- 08 *Afbeelding van de tekening of het model*  
ZIE AFBEELDING(EN)
- 11 *Vermelding van het voortbrengsel gevolgd door de aanduiding van de klasse(n) en onderklasse(n)*  
Tray (kl 9-03; 99).
- 18 *Dagtekening van de aanvraag van de vernieuwing*  
09.03.2010

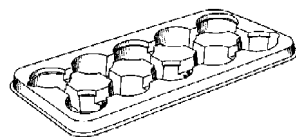

- 01 *Inschrijvingsnummer*  
**25863-09**  
*Nummer en dagtekening (dag en uur) van het depot*  
70621-09 10.03.1995, 15.00
- 02 *Vervaldatum*  
10.03.2015
- 03 *Naam van de deposant*  
Sierteelt Verpakkings Pool C.V.
- 04 *Adres (straat en nummer) van de deposant*  
Jupiter 400-499

- 05 *Postcode, plaats en land van de deposant*  
2675 LX Honselersdijk, Nederland
- 06 *Naam en adres van de gemachtigde of vermelding van het correspondentie-adres van de deposant*  
Novagraaf Nederland B.V.  
Hogehilweg 3  
1101 CA Amsterdam-Zuidoost  
Nederland.
- 08 *Afbeelding van de tekening of het model*  
ZIE AFBEELDING(EN)
- 11 *Vermelding van het voortbrengsel gevolgd door de aanduiding van de klasse(n) en onderklasse(n)*  
Tray (kl 9-03; 99).
- 18 *Dagtekening van de aanvraag van de vernieuwing*  
09.03.2010

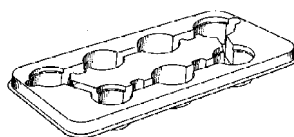

- 01 *Inschrijvingsnummer*  
**25863-11**  
*Nummer en dagtekening (dag en uur) van het depot*  
70621-11 10.03.1995, 15.00
- 02 *Vervaldatum*  
10.03.2015
- 03 *Naam van de deposant*  
Sierteelt Verpakkings Pool C.V.
- 04 *Adres (straat en nummer) van de deposant*  
Jupiter 400-499
- 05 *Postcode, plaats en land van de deposant*  
2675 LX Honselersdijk, Nederland
- 06 *Naam en adres van de gemachtigde of vermelding van het correspondentie-adres van de deposant*  
Novagraaf Nederland B.V.  
Hogehilweg 3  
1101 CA Amsterdam-Zuidoost  
Nederland.
- 08 *Afbeelding van de tekening of het model*  
ZIE AFBEELDING(EN)
- 11 *Vermelding van het voortbrengsel gevolgd door de aanduiding van de klasse(n) en onderklasse(n)*  
Tray (kl 9-03; 99).
- 18 *Dagtekening van de aanvraag van de vernieuwing*  
09.03.2010

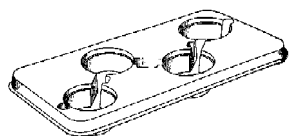

- 01 *Numéro d'enregistrement*  
**25912-00**  
*Numéro, date et heure du dépôt*  
05748-00 01.03.1995, 15.50

- 02 *Date d'échéance*  
01.03.2015
- 03 *Nom du déposant*  
ORTHO-McNEIL  
PHARMACEUTICAL INC.,  
Delaware corporation
- 04 *Adresse (rue et numéro) du déposant*  
1000 Rt 202
- 05 *Code postal, localité et pays du déposant*  
Raritan - NY 08869,  
Etats-Unis d'Amérique
- 06 *Nom et adresse du mandataire ou indication de l'adresse postale du déposant*  
Cabinet Chaillot  
Avenue de l'Agent Sarre 16/20, BP 74  
92703 Colombes Cedex  
France.
- 08 *Reproduction du dessin ou modèle*  
VOIR REPRODUCTION(S)
- 11 *Indication du produit suivi de la (des) classe(s) et de la (des) sous-classe(s)*  
Distributeur de comprimés sous emballage pelliculé (cl 9-03, 05; 20-02).
- 13 *Droit de priorité visé à l'article 4 de la Convention de Paris pour la protection de la Propriété Industrielle*  
Etats-Unis d'Amérique, le 02 09 1994, no. 29/028035, LAMBELET Lawrence E. Jr.
- 18 *Date de réception de la requête du renouvellement*  
04.02.2010

FIG-1

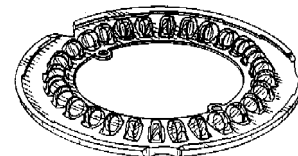

FIG-2

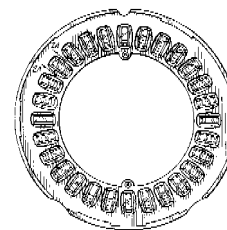

FIG-2A



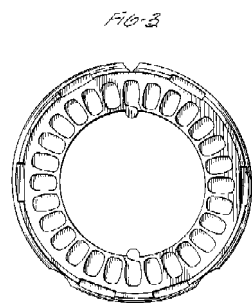

FIG-4



FIG-5



FIG-6

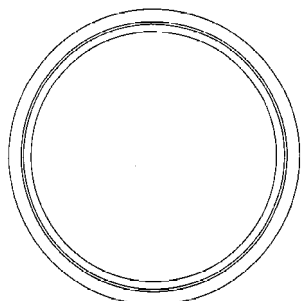
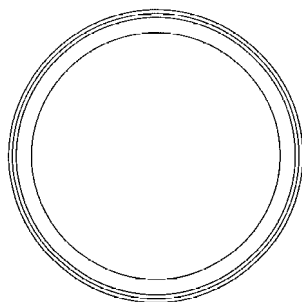
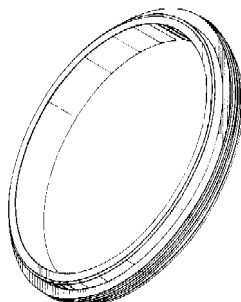
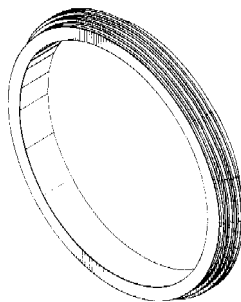

- 01 *Inschrijvingsnummer*  
**25988-00**  
*Nummer en dagtekening (dag en uur) van het depot*  
70742-00 26.04.1995 , 10.45
- 02 *Vervaldatum*  
26.04.2015
- 03 *Naam van de deposant*  
as BULL industri- og skipsteknisk
- 04 *Adres (straat en nummer) van de deposant*  
Ringeriksveien 241
- 05 *Postcode, plaats en land van de deposant*  
N-1314 Skui,  
Noorwegen
- 06 *Naam en adres van de gemachtigde of vermelding van het correspondentie-adres van de deposant*  
Haagsch Octrooibureau  
Breitnerlaan 146  
2596 HG 's-Gravenhage  
Nederland.
- 08 *Afbeelding van de tekening of het model*  
ZIE AFBEELDING(EN)
- 11 *Vermelding van het voortbrengsel gevolgd door de aanduiding van de klasse(n) en onderklasse(n)*  
Lager afdichting (kl 15-99; 23-01).
- 13 *Recht van voorrang als bedoeld in artikel 4 van het verdrag van Parijs tot bescherming van de Industriële Eigendom*  
Noorwegen, dd. 01 11 1994, nr. D 940679, as BULL industri- of skipsteknisk.
- 14 *Vermelding van de naam van de werkelijke ontwerper van de tekening*  
RINGVOLL Arne
- 18 *Dagtekening van de aanvraag van de vernieuwing*  
08.04.2010

- 01 *Inschrijvingsnummer*  
**26026-00**  
*Nummer en dagtekening (dag en uur) van het depot*  
70770-00 04.05.1995 , 24.00
- 02 *Vervaldatum*  
04.05.2015
- 03 *Naam van de deposant*  
Mercado Medic AB
- 04 *Adres (straat en nummer) van de deposant*  
Tryffelslingan 16
- 05 *Postcode, plaats en land van de deposant*  
S-181 57 Lidingö,  
Zweden
- 06 *Naam en adres van de gemachtigde of vermelding van het correspondentie-adres van de deposant*  
Elzas Noordzij B.V.  
De Lairessestraat 159  
1075 HK Amsterdam  
Nederland.
- 08 *Afbeelding van de tekening of het model*  
ZIE AFBEELDING(EN)
- 11 *Vermelding van het voortbrengsel gevolgd door de aanduiding van de klasse(n) en onderklasse(n)*  
Zwenkwiel (kl 6-06).
- 13 *Recht van voorrang als bedoeld in artikel 4 van het verdrag van Parijs tot bescherming van de Industriële Eigendom*  
Zweden, dd. 07 11 1994, nr. 94-2271,  
Mercado Media AB.
- 14 *Vermelding van de naam van de werkelijke ontwerper van de tekening*  
DU RÉES Stephan
- 18 *Dagtekening van de aanvraag van de vernieuwing*  
12.04.2010





B-1831 Diegem  
Belgique.

- 08 *Reproduction du dessin ou modèle*  
**VOIR REPRODUCTION(S)**
- 11 *Indication du produit suivi de la (des) classe(s) et de la (des) sous-classe(s)*  
Tire-bouchon (cl 7-06).
- 13 *Droit de priorité visé à l'article 4 de la Convention de Paris pour la protection de la Propriété Industrielle*  
Etats-Unis d'Amérique, le 12 12 1994, no. 29/032,036, LAIB Douglas M.
- 14 *Indication du nom du véritable créateur du dessin ou modèle*  
LAIB Douglas M.
- 15 *Indication de l'ultime date pour l'ajournement de la publication*  
12.12.1995
- 18 *Date de réception de la requête du renouvellement*  
20.04.2010

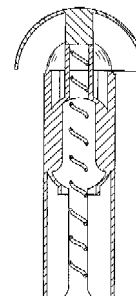
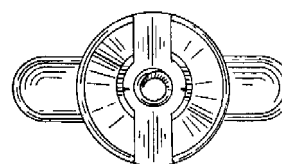
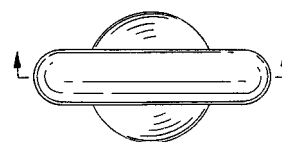
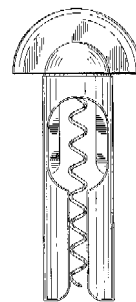
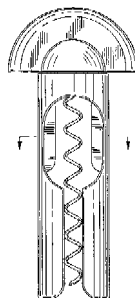
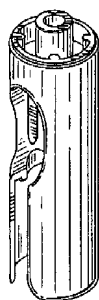
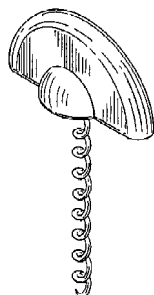
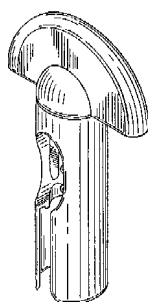

- 01 *Numéro d'enregistrement*  
**26088-01**  
*Numéro, date et heure du dépôt*  
70780-01 10.05.1995 , 11.00
- 02 *Date d'échéance*  
10.05.2015
- 03 *Nom du déposant*  
Dart Industries Inc., Delaware corporation
- 04 *Adresse (rue et numéro) du déposant*  
1717 Deerfield Road
- 05 *Code postal, localité et pays du déposant*  
Deerfield - Illinois 60015,  
Etats-Unis d'Amérique
- 06 *Nom et adresse du mandataire ou indication de l'adresse postale du déposant*  
Bureau Gevers S.A.  
Holidaystraat 5

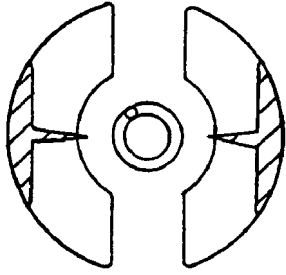

- 01 *Numéro d'enregistrement*  
**26088-03**  
*Numéro, date et heure du dépôt*  
70780-03 10.05.1995, 11.00
- 02 *Date d'échéance*  
10.05.2015
- 03 *Nom du déposant*  
Dart Industries Inc., Delaware corporation
- 04 *Adresse (rue et numéro) du déposant*  
1717 Deerfield Road
- 05 *Code postal, localité et pays du déposant*  
Deerfield - Illinois 60015, Etats-Unis d'Amérique
- 06 *Nom et adresse du mandataire ou indication de l'adresse postale du déposant*  
Bureau Gevers S.A.  
Holidaystraat 5  
B-1831 Diegem  
Belgique.
- 08 *Reproduction du dessin ou modèle*  
VOIR REPRODUCTION(S)
- 11 *Indication du produit suivi de la (des) classe(s) et de la (des) sous-classe(s)*  
Récipient à fermeture (cl 7-07; 9-03).
- 13 *Droit de priorité visé à l'article 4 de la Convention de Paris pour la protection de la Propriété Industrielle*  
Etats-Unis d'Amérique, le 19 12 1994, no. 29/032,521, CAUTEREELS Victor J.J.
- 14 *Indication du nom du véritable créateur du dessin ou modèle*  
CAUTEREELS Victor J.J.
- 15 *Indication de l'ultime date pour l'ajournement de la publication*  
12.12.1995
- 18 *Date de réception de la requête du renouvellement*  
20.04.2010

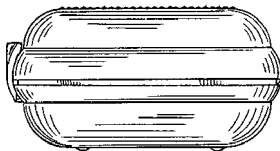
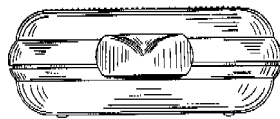
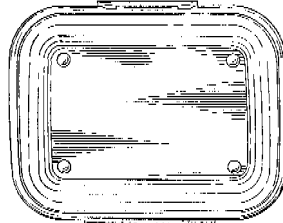
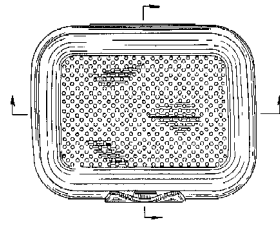
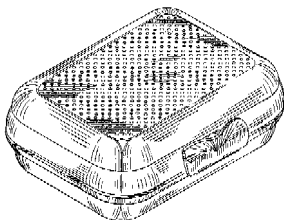

- 01 *Inschrijvingsnummer*  
**26149-00**  
*Nummer en dagtekening (dag en uur) van het depot*  
70891-00 20.06.1995, 15.40
- 02 *Vervaldatum*  
20.06.2015
- 03 *Naam van de deposant*  
PI-Design AG

- 04 *Adres (straat en nummer) van de deposant*  
Kantonsstrasse
- 05 *Postcode, plaats en land van de deposant*  
CH-6234 Triengen, Zwitserland
- 06 *Naam en adres van de gemachtigde of vermelding van het correspondentie-adres van de deposant*  
Elzas Noordzij B.V.  
De Lairessestraat 159  
1075 HK Amsterdam  
Nederland.
- 08 *Afbeelding van de tekening of het model*  
ZIE AFBEELDING(EN)
- 11 *Vermelding van het voortbrengsel gevolgd door de aanduiding van de klasse(n) en onderklasse(n)*  
Suikerpot (kl 7-06).
- 14 *Vermelding van de naam van de werkelijke ontwerper van de tekening*  
Spanje, dd. 05 01 1995, nr. 134.158, JOERGENSEN Carsten.
- 18 *Dagtekening van de aanvraag van de vernieuwing*  
26.04.2010

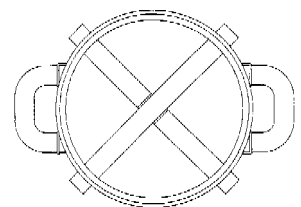
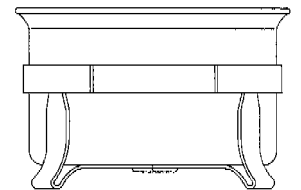
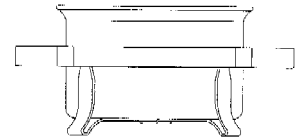

- 01 *Inschrijvingsnummer*  
**26497-00**  
*Nummer en dagtekening (dag en uur) van het depot*  
71325-00 21.11.1995, 10.00
- 02 *Vervaldatum*  
21.11.2015
- 03 *Naam van de deposant*  
Verkoopmaatschappij van Kempen & Begeer B.V.
- 04 *Adres (straat en nummer) van de deposant*  
Zilverstraat 40
- 05 *Postcode, plaats en land van de deposant*  
2718 RK Zoetermeer, Nederland

- 06 *Naam en adres van de gemachtigde of vermelding van het correspondentie-adres van de deposant*

VEREENIGDE  
Johan de Wittlaan 7  
2517 JR Den Haag  
Nederland.

- 08 *Afbeelding van de tekening of het model*  
ZIE AFBEELDING(EN)

- 11 *Vermelding van het voortbrengsel gevolgd door de aanduiding van de klasse(n) en onderklasse(n)*

Kookpan (kl 7-02).

- 18 *Dagtekening van de aanvraag van de vernieuwing*  
29.04.2010

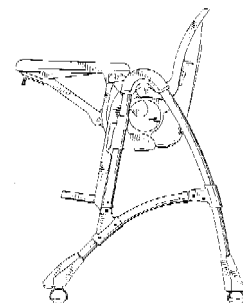
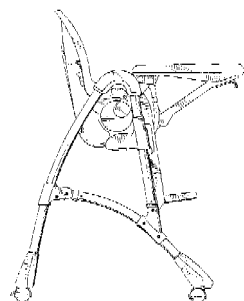
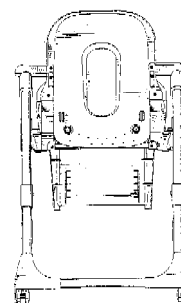
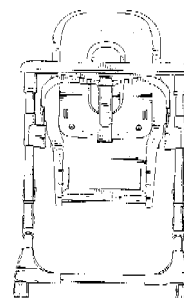
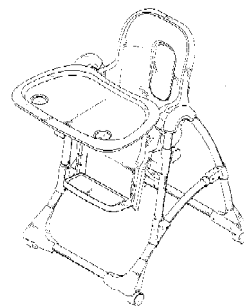
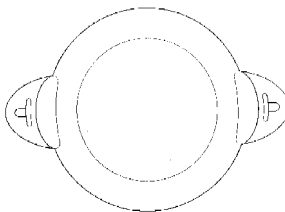
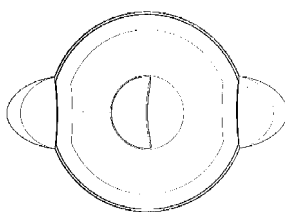
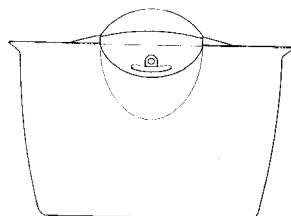
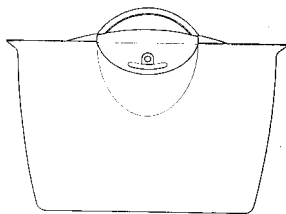
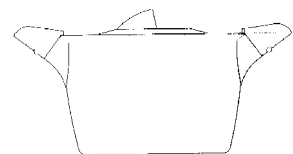
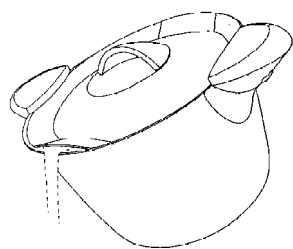
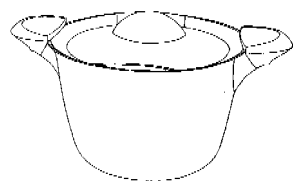
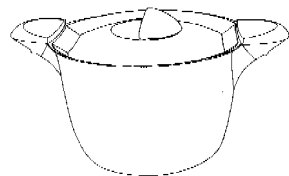
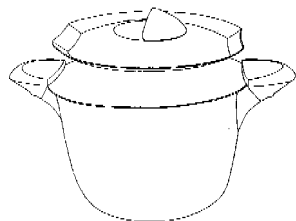

- 01 *Inschrijvingsnummer*  
**31701-00**

*Nummer en dagtekening (dag en uur) van het depot*

76368-00 05.11.1999 , 10.00

- 02 *Vervaldatum*  
05.11.2014

- 03 *Naam van de deposant*  
WU Sung-Tsun

- 04 *Adres (straat en nummer) van de deposant*  
8F-1, No. 249, Chung-Chin Road

- 05 *Postcode, plaats en land van de deposant*  
Pan Chiao City, Taipei Hsien,  
Taiwan

- 06 *Naam en adres van de gemachtigde of vermelding van het correspondentie-adres van de deposant*

Octrooibureau Arnold & Siedsma  
Sweelinckplein 1  
2517 GK 's-Gravenhage  
Nederland.

- 08 *Afbeelding van de tekening of het model*  
ZIE AFBEELDING(EN)

- 11 *Vermelding van het voortbrengsel gevolgd door de aanduiding van de klasse(n) en onderklasse(n)*

Stoel (kl 6-01).

- 18 *Dagtekening van de aanvraag van de vernieuwing*  
09.04.2010

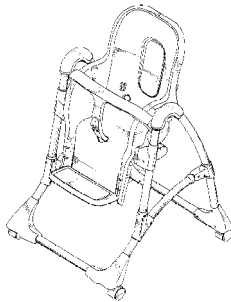
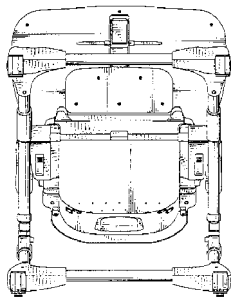
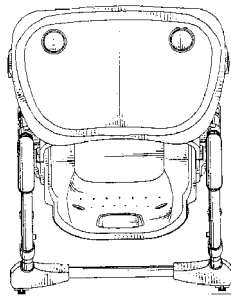

- 01 *Número d'enregistrement*  
**31742-00**  
*Número, date et heure du dépôt*  
76578-00 22.12.1999, 16.00
- 02 *Date d'échéance*  
22.12.2014
- 03 *Nom du déposant*  
LEGO A/S
- 04 *Adresse (rue et numéro) du déposant*  
Aastvej 1
- 05 *Code postal, localité et pays du déposant*  
DK-7190 Billund,  
Danemark
- 06 *Nom et adresse du mandataire ou indication de l'adresse postale du déposant*  
Cabinet Chaillot  
Avenue de l'Agent Sarre 16/20, BP 74  
92703 Colombes Cedex  
France.
- 08 *Reproduction du dessin ou modèle*  
VOIR REPRODUCTION(S)
- 11 *Indication du produit suivi de la (des) classe(s) et de la (des) sous-classe(s)*  
Elément de construction jouet (cl 21-01).
- 14 *Indication du nom du véritable créateur du dessin ou modèle*  
HOEG Rikke Cecilie Lehn

- 18 *Date de réception de la requête du renouvellement*  
11.09.2009

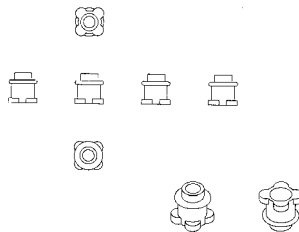

- 01 *Inscriptionnummer*  
**31775-00**  
*Nummer en dagtekening (dag en uur) van het depot*  
06350-00 28.04.2000, 15.30
- 02 *Vervaldatum*  
28.04.2015
- 03 *Naam van de deposant*  
BASTIAENS Hugo;  
BIESMANS Jos,  
Broekem 23,  
3740 Bilzen
- 04 *Adres (straat en nummer) van de deposant*  
St. Martensbergstraat 47
- 05 *Postcode, plaats en land van de deposant*  
3600 Genk,  
België
- 06 *Naam en adres van de gemachtigde of vermelding van het correspondentie-adres van de deposant*  
Bird Goën & Co  
Klein Dalenstraat 42 A  
B-3020 Winksele  
België.
- 08 *Afbeelding van de tekening of het model*  
ZIE AFBEELDING(EN)
- 11 *Vermelding van het voortbrengsel gevolgd door de aanduiding van de klasse(n) en onderklasse(n)*  
Matrassencassette (kl 6-09).
- 12 *Beschrijving van de kenmerkende eigenschappen van het nieuwe uiterlijk van het voortbrengsel; in voorkomend geval, vermelding van de onderdelen van de tekening of het model waarop de kleuren betrekking hebben*  
Fig. 1: matrassencassette in gesloten toestand; fig. 2: matrassencassette in open toestand; fig. 3: matrassencassette in open toestand met opvulblokken.
- 18 *Dagtekening van de aanvraag van de vernieuwing*  
06.04.2010

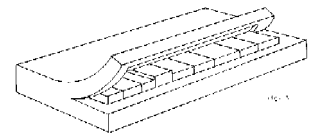
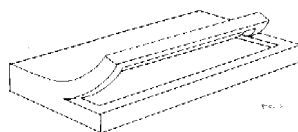
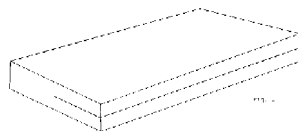

- 01 *Inscriptionnummer*  
**31849-01**  
*Nummer en dagtekening (dag en uur) van het depot*  
76550-01 16.12.1999, 15.30
- 02 *Vervaldatum*  
16.12.2014
- 03 *Naam van de deposant*  
CypherCo Limited
- 04 *Adres (straat en nummer) van de deposant*  
Twyford Road, Rotherwas Industrial Estate
- 05 *Postcode, plaats en land van de deposant*  
Hereford HR2 6JR,  
Groot-Brittannië
- 06 *Naam en adres van de gemachtigde of vermelding van het correspondentie-adres van de deposant*  
Cabinet Chaillot  
Avenue de l'Agent Sarre 16/20, BP 74  
92703 Colombes Cedex  
Frankrijk.
- 08 *Afbeelding van de tekening of het model*  
ZIE AFBEELDING(EN)
- 11 *Vermelding van het voortbrengsel gevolgd door de aanduiding van de klasse(n) en onderklasse(n)*  
Pallet (kl. 9-08).
- 13 *Recht van voorrang als bedoeld in artikel 4 van het verdrag van Parijs tot bescherming van de Industriële Eigendom*  
Groot-Brittannië, dd. 22 06 1999, nr. 2084295, CypherCo Limited.
- 14 *Vermelding van de naam van de werkelijke ontwerper van de tekening*  
WHEATON Christopher Simon  
Courtenay
- 18 *Dagtekening van de aanvraag van de vernieuwing*  
11.09.2009

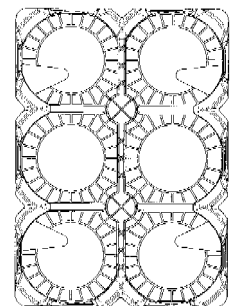





01 *Inschrijvingsnummer*  
**31849-02**

*Nummer en dagtekening (dag en uur) van het depot*

76550-02 16.12.1999 , 15.30

02 *Vervaldatum*  
16.12.2014

03 *Naam van de deposant*  
CypherCo Limited

04 *Adres (straat en nummer) van de deposant*  
Twyford Road, Rotherwas Industrial Estate

05 *Postcode, plaats en land van de deposant*  
Hereford HR2 6JR,  
Groot-Brittannië

06 *Naam en adres van de gemachtigde of vermelding van het correspondentie-adres van de deposant*

Cabinet Chaillot  
Avenue de l'Agent Sarre 16/20, BP 74  
92703 Colombes Cedex  
Frankrijk.

08 *Afbeelding van de tekening of het model*  
ZIE AFBEELDING(EN)

11 *Vermelding van het voortbrengsel gevolgd door de aanduiding van de klasse(n) en onderklasse(n)*  
Pallet (kl. 9-08).

13 *Recht van voorrang als bedoeld in artikel 4 van het verdrag van Parijs tot bescherming van de Industriële Eigendom*  
Groot-Brittannië, dd. 22 06 1999, nr. 2084296, CypherCo Limited.

14 *Vermelding van de naam van de werkelijke ontwerper van de tekening*  
WHEATON Christopher Simon  
Courtenay

18 *Dagtekening van de aanvraag van de vernieuwing*  
11.09.2009

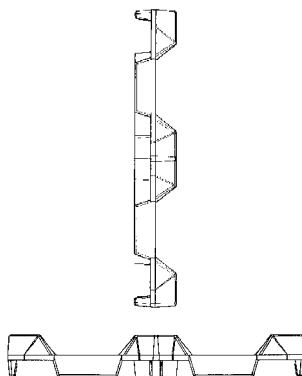
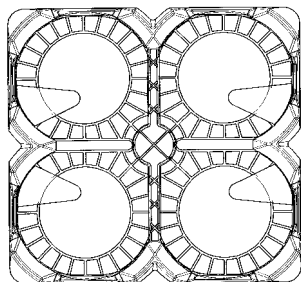

01 *Inschrijvingsnummer*  
**31905-00**

*Nummer en dagtekening (dag en uur) van het depot*

76447-00 24.11.1999 , 24.00

02 *Vervaldatum*  
24.11.2014

03 *Naam van de deposant*  
AGA AKTIEBOLAG

04 *Adres (straat en nummer) van de deposant*

05 *Postcode, plaats en land van de deposant*  
S-181 81 Lidingö,  
Zweden

06 *Naam en adres van de gemachtigde of vermelding van het correspondentie-adres van de deposant*

Cabinet Chaillot  
Avenue de l'Agent Sarre 16/20, BP 74  
92703 Colombes Cedex  
Frankrijk.

08 *Afbeelding van de tekening of het model*  
ZIE AFBEELDING(EN)

11 *Vermelding van het voortbrengsel gevolgd door de aanduiding van de klasse(n) en onderklasse(n)*  
Klepbeschermer voor gascontainer (kl 9-01, 07).

13 *Recht van voorrang als bedoeld in artikel 4 van het verdrag van Parijs tot bescherming van de Industriële Eigendom*  
Zweden, dd. 04 06 1999, nr. 99-1026,  
AGA Aktiebolag.

14 *Vermelding van de naam van de werkelijke ontwerper van de tekening*  
NILSSON Leif

18 *Dagtekening van de aanvraag van de vernieuwing*  
11.09.2009

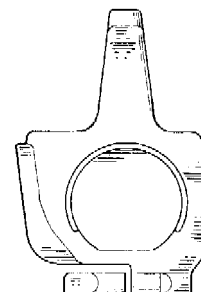
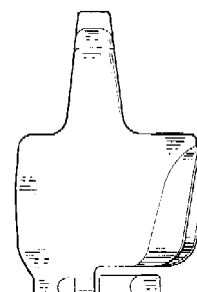
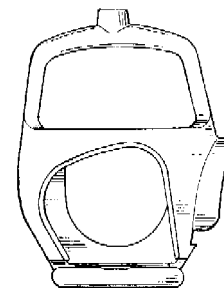
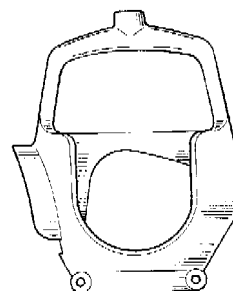
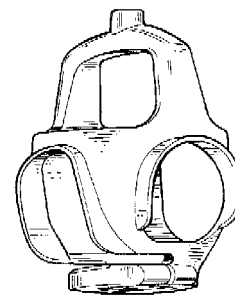
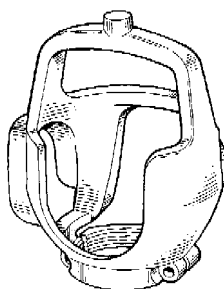

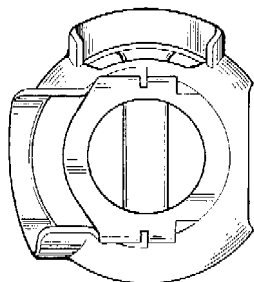
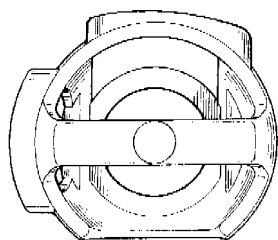

01 *Inschrijvingsnummer*  
**31918-00**

*Nummer en dagtekening (dag en uur) van het depot*

76604-00 23.12.1999 , 24.00

02 *Vervaldatum*  
23.12.2014

03 *Naam van de deposant*  
Vita-Mix Corporation,  
Ohio corporation

04 *Adres (straat en nummer) van de deposant*  
8615 Usher Road

05 *Postcode, plaats en land van de deposant*  
Cleveland, Ohio 44138,  
Ver.St.v.Am

06 *Naam en adres van de gemachtigde of vermelding van het correspondentie-adres van de deposant*  
Cabinet Chaillot  
Avenue de l'Agent Sarre 16/20, BP 74  
92703 Colombes Cedex  
Frankrijk.

08 *Afbeelding van de tekening of het model*  
ZIE AFBEELDING(EN)

11 *Vermelding van het voortbrengsel gevolgd door de aanduiding van de klasse(n) en onderklasse(n)*  
Roerstaaf voor mixer (kl 31).

13 *Recht van voorrang als bedoeld in artikel 4 van het verdrag van Parijs tot bescherming van de Industriële Eigendom*  
Ver.St.v.Am., dd. 12 07 1999, nr. 29/107,608, ANTON Michael D.; GEIDEMAN Curt M.; FOISY Paul K.

14 *Vermelding van de naam van de werkelijke ontwerper van de tekening*  
ANTON Michael D.; GEIDEMAN Curt M.; FOISY PAUL K.

18 *Dagtekening van de aanvraag van de vernieuwing*  
11.09.2009

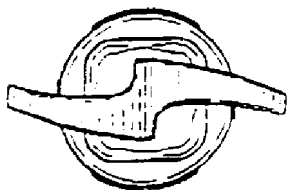
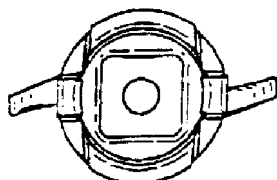
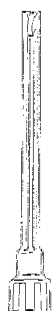
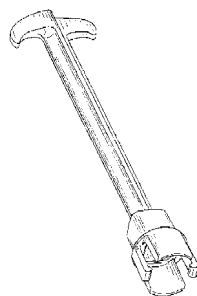

01 *Inschrijvingsnummer*  
**31965-00**

*Nummer en dagtekening (dag en uur) van het depot*

76396-00 10.11.1999 , 24.00

02 *Vervaldatum*  
10.11.2014

03 *Naam van de deposant*  
Mad Catz, Inc., Delaware corporation

04 *Adres (straat en nummer) van de deposant*  
11487 Woodside Avenue

05 *Postcode, plaats en land van de deposant*  
Santee, California 92071,  
Ver.St.v.Am

06 *Naam en adres van de gemachtigde of vermelding van het correspondentie-adres van de deposant*  
Algemeen Octrooi- en Merkenbureau  
John F. Kennedylaan 2  
5612 AB Eindhoven  
Nederland.

08 *Afbeelding van de tekening of het model*  
ZIE AFBEELDING(EN)

11 *Vermelding van het voortbrengsel gevolgd door de aanduiding van de klasse(n) en onderklasse(n)*  
Computerspelaccessoir (kl 14-02; 21-01).

12 *Beschrijving van de kenmerkende eigenschappen van het nieuwe uiterlijk van het voortbrengsel; in voorkomend geval, vermelding van de onderdelen van de tekening of het model waarop de kleuren betrekking hebben*  
Fig. 1: perspectivisch aanzicht; fig. 2: linker zij aanzicht; fig. 3: rechter zij aanzicht; fig. 4: bovenaanzicht; fig. 5: vooraanzicht; fig. 6: achteraanzicht; fig. 7: onderaanzicht.

13 *Recht van voorrang als bedoeld in artikel 4 van het verdrag van Parijs tot bescherming van de Industriële Eigendom*  
Ver.St.v.Am., dd. 11 05 1999, no. 104,705, ROBERTS Thomas John; TYLER Kelly D.

18 *Dagtekening van de aanvraag van de vernieuwing*  
22.02.2010

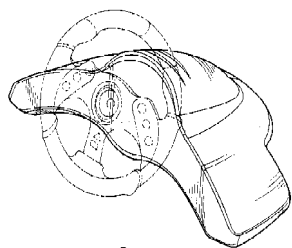

FIG. 1

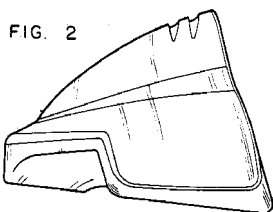

FIG. 2

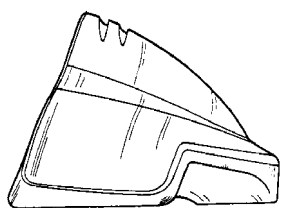

FIG. 3

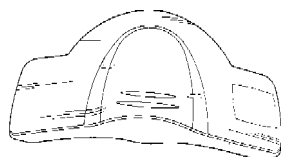

FIG. 4

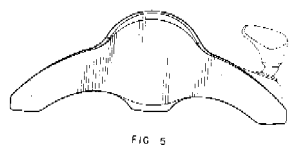

FIG. 5

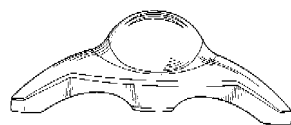

FIG. 6



FIG. 7

01 *Inschrijvingsnummer*  
**32092-00**

*Nummer en dagtekening (dag en uur) van het depot*

76397-00 10.11.1999, 24.00

02 *Vervaldatum*  
10.11.2014

03 *Naam van de deposant*  
Mad Catz, Inc., Delaware corporation

04 *Adres (straat en nummer) van de deposant*  
11487 Woodside Avenue

05 *Postcode, plaats en land van de deposant*  
Santee, California 92071,  
Ver.St.v.Am

06 *Naam en adres van de gemachtigde of vermelding van het correspondentie-adres van de deposant*

Algemeen Octrooi- en Merkenbureau  
John F. Kennedylaan 2  
5612 AB Eindhoven  
Nederland.

08 *Afbeelding van de tekening of het model*  
ZIE AFBEELDING(EN)

11 *Vermelding van het voortbrengsel gevolgd door de aanduiding van de klasse(n) en onderklasse(n)*

Hengellaccessoir voor een computerspel  
(kl 14-02; 21-01).

12 *Beschrijving van de kenmerkende eigenschappen van het nieuwe uiterlijk van het voortbrengsel; in voorkomend geval, vermelding van de onderdelen van de tekening of het model waarop de kleuren betrekking hebben*

Fig. 1: rechterzijaanzicht; fig. 2: bovenaanzicht; fig. 3: onderaanzicht; fig. 4: linker zijaanzicht; fig. 5: vooraanzicht; fig. 6: achteraanzicht.

13 *Recht van voorrang als bedoeld in artikel 4 van het verdrag van Parijs tot bescherming van de Industriële Eigendom*

Ver.St.v.Am., dd. 11 05 1999, nr. 29/104,735, ROBERTS Thomas John; PRELLER David Wayne

18 *Dagtekening van de aanvraag van de vernieuwing*  
22.02.2010

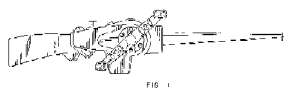

FIG. 1

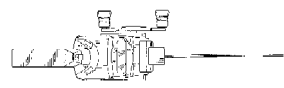

FIG. 2

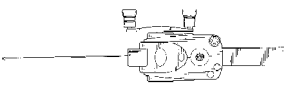

FIG. 3

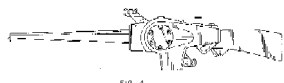

FIG. 4

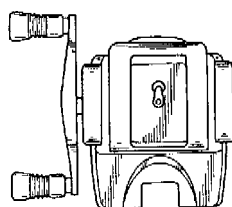

FIG. 5

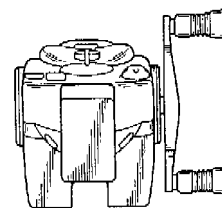

FIG. 6

01 *Numéro d'enregistrement*  
**32248-01**

*Numéro, date et heure du dépôt*  
76969-01 05.04.2000, 24.00

02 *Date d'échéance*  
05.04.2015

03 *Nom du déposant*  
The Procter & Gamble Company,  
Ohio corporation

04 *Adresse (rue et numéro) du déposant*  
One Procter & Gamble Plaza

05 *Code postal, localité et pays du déposant*  
Cincinnati - Ohio 45202,  
Etats-Unis d'Amérique

06 *Nom et adresse du mandataire ou indication de l'adresse postale du déposant*  
Dennemeyer & Associates SA  
55 rue des Bruyères  
L-1274 Howald  
Luxembourg.

08 *Reproduction du dessin ou modèle*  
VOIR REPRODUCTION(S)

11 *Indication du produit suivi de la (des) classe(s) et de la (des) sous-classe(s)*  
Bouteille (cl 9-01, 03).

13 *Droit de priorité visé à l'article 4 de la Convention de Paris pour la protection de la Propriété Industrielle*

Etats-Unis d'Amérique, le 07 10 1999,  
no. 29/111,999, MEEKER Shane  
Edwin; CLARKE Peter Brian.

14 *Indication du nom du véritable créateur du dessin ou modèle*  
MEEKER Shane Edwin; CLARKE  
Peter Brian

18 *Date de réception de la requête du renouvellement*  
01.04.2010

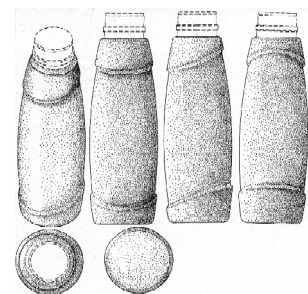

01 *Numéro d'enregistrement*  
**32248-02**

Numéro, date et heure du dépôt  
76969-02 05.04.2000 , 24.00

- 02 Date d'échéance  
05.04.2015
- 03 Nom du déposant  
The Procter & Gamble Company,  
Ohio corporation
- 04 Adresse (rue et numéro) du déposant  
One Procter & Gamble Plaza
- 05 Code postal, localité et pays du déposant  
Cincinnati - Ohio 45202,  
Etats-Unis d'Amérique
- 06 Nom et adresse du mandataire ou indication  
de l'adresse postale du déposant  
Dennemeyer & Associates SA  
55 rue des Bruyères  
L-1274 Howald  
Luxembourg.
- 08 Reproduction du dessin ou modèle  
VOIR REPRODUCTION(S)
- 11 Indication du produit suivi de la (des)  
classe(s) et de la (des) sous-classe(s)  
Bouteille (cl 9-01, 03).
- 13 Droit de priorité visé à l'article 4 de la Con-  
vention de Paris pour la protection de la Pro-  
priété Industrielle  
Etats-Unis d'Amérique, le 07 10 1999,  
no. 29/111,999, MEEKER Shane  
Edwin; CLARKE Peter Brian.
- 14 Indication du nom du véritable créateur du  
dessin ou modèle  
MEEKER Shane Edwin; CLARKE  
Peter Brian
- 18 Date de réception de la requête du renouvel-  
lement  
01.04.2010

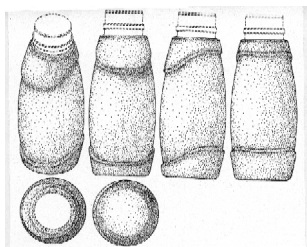

- 01 Inschrijvingsnummer  
**32269-00**  
Nummer en dagtekening (dag en uur) van het  
depot  
76995-00 13.04.2000 , 11.40
- 02 Vervaldatum  
13.04.2015
- 03 Naam van de deposant  
Braitrim (UK) Ltd
- 04 Adres (straat en nummer) van de deposant  
Braitrim House, 98 Victoria Road
- 05 Postcode, plaats en land van de deposant  
London NW10 6NB,  
Groot-Brittannië
- 06 Naam en adres van de gemachtigde of ver-  
melding van het correspondentie-adres van  
de deposant  
Octrooibureau Vriesendorp & Gaade  
B.V.  
Dr. Kuiperstraat 6  
2514 BB 's-Gravenhage  
Nederland.

- 08 Afbeelding van de tekening of het model  
ZIE AFBEELDING(EN)
- 11 Vermelding van het voortbrengsel gevolgd  
door de aanduiding van de klasse(n) en  
onderklasse(n)  
Kledinghanger (kl 6-08).
- 13 Recht van voorrang als bedoeld in artikel 4  
van het verdrag van Parijs tot bescherming  
van de Industriële Eigendom  
Groot-Brittannië, dd. 29 10 1999, nr.  
2087811, Braitrim (UK) Limited.
- 14 Vermelding van de naam van de werkelijke  
ontwerper van de tekening  
HUNT William Joseph
- 18 Dagtekening van de aanvraag van de ver-  
nieuwing  
24.03.2010

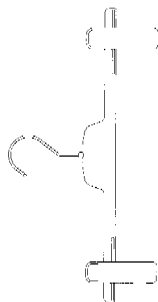
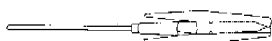

- 01 Inschrijvingsnummer  
**32359-01**  
Nummer en dagtekening (dag en uur) van het  
depot  
77024-01 20.04.2000 , 14.00
- 02 Vervaldatum  
20.04.2015
- 03 Naam van de deposant  
Joseph S. KANFER
- 04 Adres (straat en nummer) van de deposant  
4445 Everett Road
- 05 Postcode, plaats en land van de deposant  
Richfield, Ohio 44286,  
Ver.St.v.Am
- 06 Naam en adres van de gemachtigde of ver-  
melding van het correspondentie-adres van  
de deposant  
Octrooibureau Los en Stigter B.V.  
Weteringschans 96  
1017 XS Amsterdam  
Nederland.
- 08 Afbeelding van de tekening of het model  
ZIE AFBEELDING(EN)

- 11 Vermelding van het voortbrengsel gevolgd  
door de aanduiding van de klasse(n) en  
onderklasse(n)  
Verdeelstuk voor vloeibare stoffen (kl  
23-02).
- 12 Beschrijving van de kenmerkende eigen-  
schappen van het nieuwe uiterlijk van het  
voortbrengsel; in voorkomend geval, vermeld-  
ing van de onderdelen van de tekening of het  
model waarop de kleuren betrekking hebben  
Fig I.1: perspectivisch aanzicht; fig.  
I.2: bovenaanzicht; fig. I.3: zij-  
aanzicht; fig. I.4: zij-aanzicht; fig. I.5:  
onderaanzicht; fig. I.6: achteraanzicht;  
fig. I-7: vooraanzicht.
- 13 Recht van voorrang als bedoeld in artikel 4  
van het verdrag van Parijs tot bescherming  
van de Industriële Eigendom  
Ver.St.v.Am., dd. 22 11 1999, nr. 29/  
114,219, MADDOX Jeffrey T.; MAST  
Rexford R.; YEAGER Robert H.
- 14 Vermelding van de naam van de werkelijke  
ontwerper van de tekening  
MADDOX Jeffrey T.; MAST Rexford  
R.; YEAGER Robert H.
- 18 Dagtekening van de aanvraag van de ver-  
nieuwing  
08.04.2010

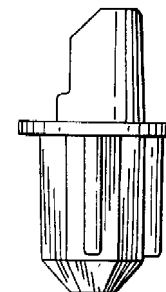
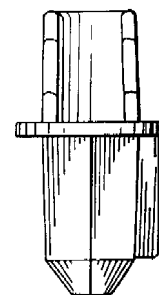
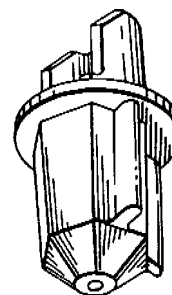

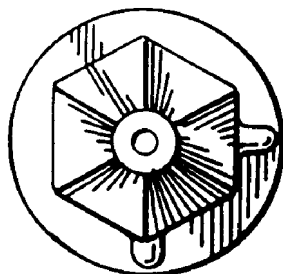
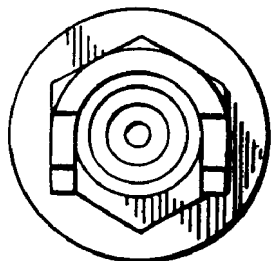
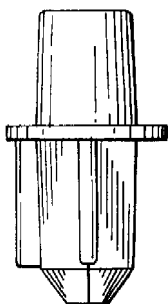
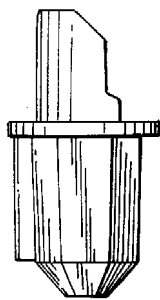

01 *Inschrijvingsnummer*  
**32359-02**

*Nummer en dagtekening (dag en uur) van het depot*  
77024-02 20.04.2000 , 14.00

02 *Vervaldatum*  
20.04.2015

03 *Naam van de deposant*  
Joseph S. KANFER

04 *Adres (straat en nummer) van de deposant*  
4445 Everett Road

05 *Postcode, plaats en land van de deposant*  
Richfield, Ohio 44286,  
Ver.St.v.Am

06 *Naam en adres van de gemachtigde of vermelding van het correspondentie-adres van de deposant*

Octrooibureau Los en Stigter B.V.  
Weteringschans 96  
1017 XS Amsterdam  
Nederland.

08 *Afbeelding van de tekening of het model*  
ZIE AFBEELDING(EN)

11 *Vermelding van het voortbrengsel gevolgd door de aanduiding van de klasse(n) en onderklasse(n)*

Verdeelstuk voor vloeibare stoffen (kl 23-02).

12 *Beschrijving van de kenmerkende eigenschappen van het nieuwe uiterlijk van het voortbrengsel; in voorkomend geval, vermelding van de onderdelen van de tekening of het model waarop de kleuren betrekking hebben*

Fig. II.1: perspectivisch aanzicht; fig. II.2: bovenaanzicht; fig. II.3 zij-aanzicht; fig. II.4: zij-aanzicht; fig. II.5: onderaanzicht; fig. II.6: achteraanzicht; fig. II.7: vooraanzicht.

13 *Recht van voorrang als bedoeld in artikel 4 van het verdrag van Parijs tot bescherming van de Industriële Eigendom*

Ver.St.v.Am., nr. 29/114,219, dd. 22 11 1999, MADDOX Jeffrey T.; MAST Rexford R.; YEAGER Robert H.

14 *Vermelding van de naam van de werkelijke ontwerper van de tekening*

MADDOX Jeffrey T.; MAST Rexford R.; YEAGER Robert H.

18 *Dagtekening van de aanvraag van de vernieuwing*  
08.04.2010

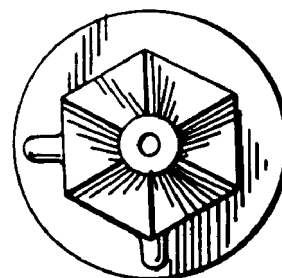
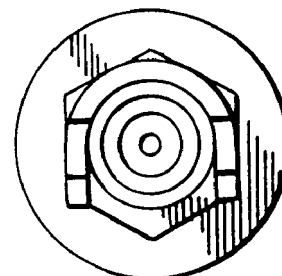
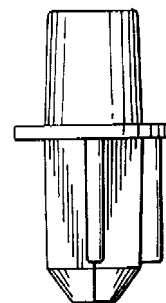
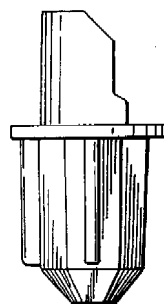
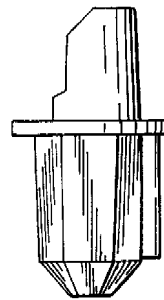
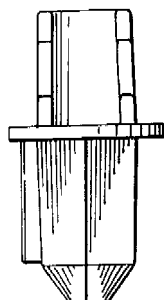
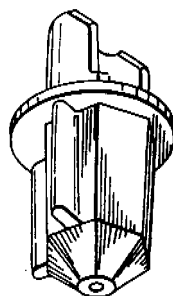

01 *Inschrijvingsnummer*  
**32359-03**

*Nummer en dagtekening (dag en uur) van het depot*  
77024-03 20.04.2000 , 14.00

- 02 *Vervaldatum*  
20.04.2015
- 03 *Naam van de deposant*  
Joseph S. KANFER
- 04 *Adres (straat en nummer) van de deposant*  
4445 Everett Road
- 05 *Postcode, plaats en land van de deposant*  
Richfield, Ohio 44286,  
Ver.St.v.Am
- 06 *Naam en adres van de gemachtigde of vermelding van het correspondentie-adres van de deposant*  
Octrooibureau Los en Stigter B.V.  
Weteringschans 96  
1017 XS Amsterdam  
Nederland.
- 08 *Afbeelding van de tekening of het model*  
ZIE AFBEELDING(EN)
- 11 *Vermelding van het voortbrengsel gevolgd door de aanduiding van de klasse(n) en onderklasse(n)*  
Verdeelstuk voor vloeibare stoffen (kl 23-02).
- 12 *Beschrijving van de kenmerkende eigenschappen van het nieuwe uiterlijk van het voortbrengsel; in voorkomend geval, vermelding van de onderdelen van de tekening of het model waarop de kleuren betrekking hebben*  
Fig. III.1: perspectivisch aanzicht; fig. III.2: bovenaanzicht; fig. III.3: zij-aanzicht; fig. III.4: zij-aanzicht; fig. III.5: onderaanzicht; fig. III.6: achteraanzicht; fig. III.7: vooraanzicht.
- 13 *Recht van voorrang als bedoeld in artikel 4 van het verdrag van Parijs tot bescherming van de Industriële Eigendom*  
Ver.St.v.Am., dd. 22 11 1999, nr. 29/114,219, MADDOX Jeffrey T.; MAST Rexford R.; YEAGER Robert H.
- 14 *Vermelding van de naam van de werkelijke ontwerper van de tekening*  
MADDOX Jeffrey T.; MAST Rexford R.; YEAGER Robert H.
- 18 *Dagtekening van de aanvraag van de vernieuwing*  
08.04.2010

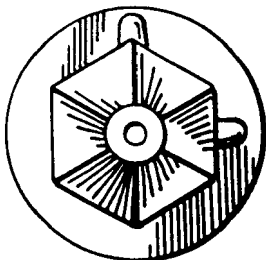
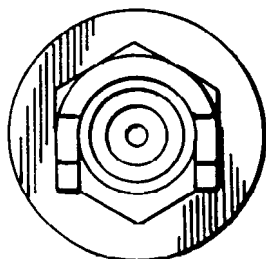
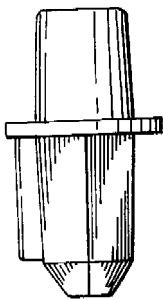
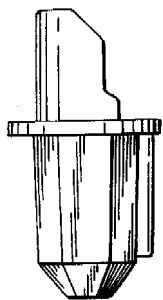
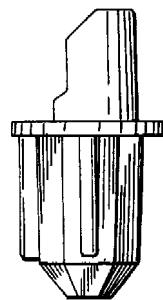
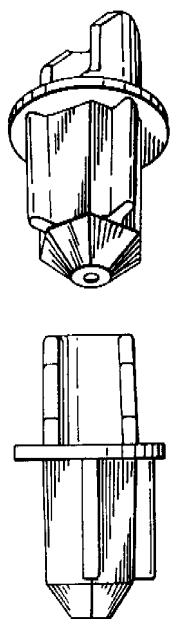

- 01 *Inschrijvingsnummer*  
**32359-04**

*Nummer en dagtekening (dag en uur) van het depot*  
77024-04 20.04.2000, 14.00

- 02 *Vervaldatum*  
20.04.2015

- 03 *Naam van de deposant*  
Joseph S. KANFER
- 04 *Adres (straat en nummer) van de deposant*  
4445 Everett Road
- 05 *Postcode, plaats en land van de deposant*  
Richfield, Ohio 44286,  
Ver.St.v.Am
- 06 *Naam en adres van de gemachtigde of vermelding van het correspondentie-adres van de deposant*  
Octrooibureau Los en Stigter B.V.  
Weteringschans 96  
1017 XS Amsterdam  
Nederland.
- 08 *Afbeelding van de tekening of het model*  
ZIE AFBEELDING(EN)
- 11 *Vermelding van het voortbrengsel gevolgd door de aanduiding van de klasse(n) en onderklasse(n)*  
Verdeelstuk voor vloeibare stoffen (kl 23-02).
- 12 *Beschrijving van de kenmerkende eigenschappen van het nieuwe uiterlijk van het voortbrengsel; in voorkomend geval, vermelding van de onderdelen van de tekening of het model waarop de kleuren betrekking hebben*  
Fig. IV.1: perspectivisch aanzicht; fig. IV.2: bovenaanzicht; fig. IV.3: zij-aanzicht; fig. IV.4: zij-aanzicht; fig. IV.5: onderaanzicht; fig. IV.6: achteraanzicht; fig. IV.7: vooraanzicht.
- 13 *Recht van voorrang als bedoeld in artikel 4 van het verdrag van Parijs tot bescherming van de Industriële Eigendom*  
Ver.St.v.Am., dd. 22 11 1999, nr. 29/114,219, MADDOX Jeffrey T.; MAST Rexford R.; YEAGER Robert H.
- 14 *Vermelding van de naam van de werkelijke ontwerper van de tekening*  
MADDOX Jeffrey T.; MAST Rexford R.; YEAGER Robert H.
- 18 *Dagtekening van de aanvraag van de vernieuwing*  
08.04.2010

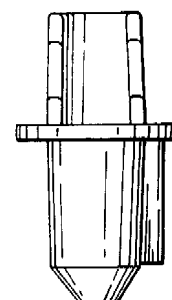
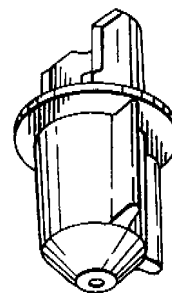



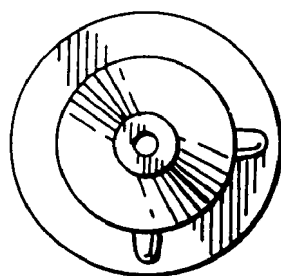
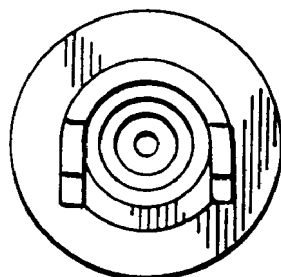
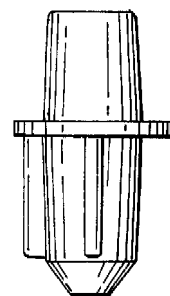
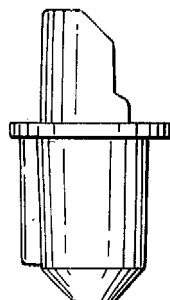
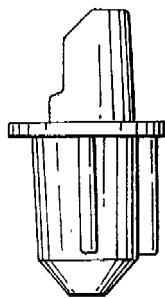

01 *Inschrijvingsnummer*  
**32359-05**

*Nummer en dagtekening (dag en uur) van het depot*  
77024-05 20.04.2000 , 14.00

- 02 *Vervaldatum*  
20.04.2015
- 03 *Naam van de deposant*  
Joseph S. KANFER
- 04 *Adres (straat en nummer) van de deposant*  
4445 Everett Road
- 05 *Postcode, plaats en land van de deposant*  
Richfield, Ohio 44286,  
Ver.St.v.Am
- 06 *Naam en adres van de gemachtigde of vermelding van het correspondentie-adres van de deposant*  
Octrooibureau Los en Stigter B.V.  
Weteringschans 96  
1017 XS Amsterdam  
Nederland.
- 08 *Afbeelding van de tekening of het model*  
ZIE AFBEELDING(EN)
- 11 *Vermelding van het voortbrengsel gevolgd door de aanduiding van de klasse(n) en onderklasse(n)*  
Verdeelstuk voor vloeibare stoffen (kl 23-02).
- 12 *Beschrijving van de kenmerkende eigenschappen van het nieuwe uiterlijk van het voortbrengsel; in voorkomend geval, vermelding van de onderdelen van de tekening of het model waarop de kleuren betrekking hebben*  
Fig. V.1: perspectivisch aanzicht; fig. V.2: bovenaanzicht; fig. V.3: zijaanzicht; fig. V.4: zijaanzicht; fig. V.5: onderaanzicht; fig. V.6: achteraanzicht; fig. V.7: vooraanzicht.
- 13 *Recht van voorrang als bedoeld in artikel 4 van het verdrag van Parijs tot bescherming van de Industriële Eigendom*  
Ver.St.v.Am., nr. 29/114,219, dd. 22 11 1999, MADDOX Jeffrey T.; MAST Rexford R.; YEAGER Robert H.
- 14 *Vermelding van de naam van de werkelijke ontwerper van de tekening*  
MADDOX Jeffrey T.; MAST Rexford R.; YEAGER Robert H.
- 18 *Dagtekening van de aanvraag van de vernieuwing*  
08.04.2010

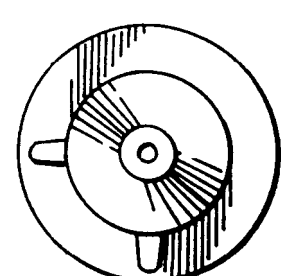
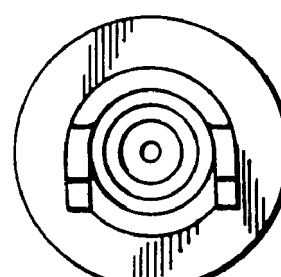
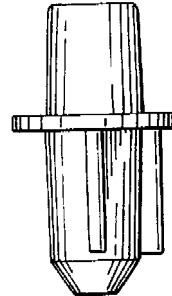
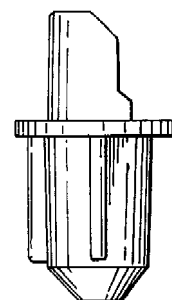
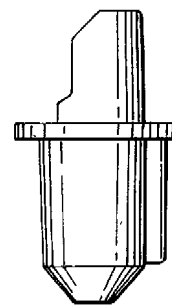
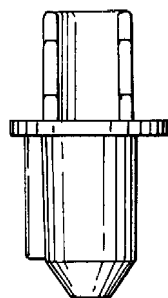
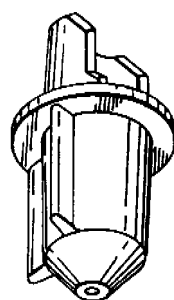

01 *Inschrijvingsnummer*  
**32359-06**

*Nummer en dagtekening (dag en uur) van het depot*  
77024-06 20.04.2000 , 14.00

- 02 *Vervaldatum*  
20.04.2015
- 03 *Naam van de depositant*  
Joseph S. KANFER
- 04 *Adres (straat en nummer) van de depositant*  
4445 Everett Road
- 05 *Postcode, plaats en land van de depositant*  
Richfield, Ohio 44286,  
Ver.St.v.Am
- 06 *Naam en adres van de gemachtigde of vermelding van het correspondentie-adres van de depositant*  
Octrooibureau Los en Stigter B.V.  
Weteringschans 96  
1017 XS Amsterdam  
Nederland.
- 08 *Afbeelding van de tekening of het model*  
ZIE AFBEELDING(EN)
- 11 *Vermelding van het voortbrengsel gevolgd door de aanduiding van de klasse(n) en onderklasse(n)*  
Verdeelstuk voor vloeibare stoffen (kl 23-02).
- 12 *Beschrijving van de kenmerkende eigenschappen van het nieuwe uiterlijk van het voortbrengsel; in voorkomend geval, vermelding van de onderdelen van de tekening of het model waarop de kleuren betrekking hebben*  
Fig. VI.1: perspectiefisch aanzicht; fig. VI.2: bovenaanzicht; fig. VI.3: zijaanzicht; fig. VI.4: zijaanzicht; fig. VI.5: onderaanzicht; fig. VI.6: achteraanzicht; fig. VI.7: vooraanzicht.
- 13 *Recht van voorrang als bedoeld in artikel 4 van het verdrag van Parijs tot bescherming van de Industriële Eigendom*  
Ver.St.v.Am., dd. 22 11 1999, nr. 29/114,219, MADDOX Jeffrey T.; MAST Rexford R.; YEAGER Robert H.
- 14 *Vermelding van de naam van de werkelijke ontwerper van de tekening*  
MADDOX Jeffrey T.; MAST Rexford R.; YEAGER Robert H.
- 18 *Dagtekening van de aanvraag van de vernieuwing*  
08.04.2010

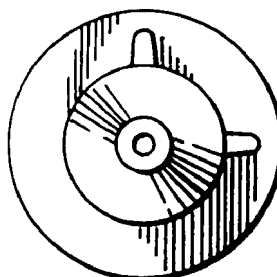
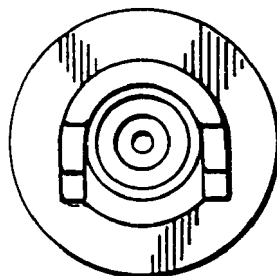
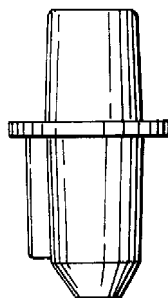
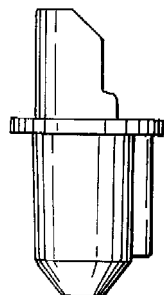
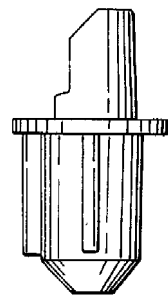
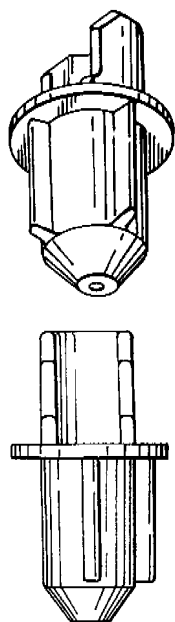

01 *Inschrijvingsnummer*  
**32359-07**

*Nummer en dagtekening (dag en uur) van het depot*  
77024-07 20.04.2000 , 14.00

- 02 *Vervaldatum*  
20.04.2015
- 03 *Naam van de depositant*  
Joseph S. KANFER
- 04 *Adres (straat en nummer) van de depositant*  
4445 Everett Road
- 05 *Postcode, plaats en land van de depositant*  
Richfield, Ohio 44286,  
Ver.St.v.Am
- 06 *Naam en adres van de gemachtigde of vermelding van het correspondentie-adres van de depositant*  
Octrooibureau Los en Stigter B.V.  
Weteringschans 96  
1017 XS Amsterdam  
Nederland.
- 08 *Afbeelding van de tekening of het model*  
ZIE AFBEELDING(EN)
- 11 *Vermelding van het voortbrengsel gevolgd door de aanduiding van de klasse(n) en onderklasse(n)*  
Verdeelstuk voor vloeibare stoffen (kl 23-02).
- 12 *Beschrijving van de kenmerkende eigenschappen van het nieuwe uiterlijk van het voortbrengsel; in voorkomend geval, vermelding van de onderdelen van de tekening of het model waarop de kleuren betrekking hebben*  
Fig. VII.1: perspectiefisch aanzicht; fig. VII.2: bovenaanzicht (het onderaanzicht is identiek hieraan); fig. VII.3: achteraanzicht; fig. VII.4: vooraanzicht.
- 13 *Recht van voorrang als bedoeld in artikel 4 van het verdrag van Parijs tot bescherming van de Industriële Eigendom*  
Ver.St.v.Am., dd. 22 11 1999, nr. 29/114,219, MADDOX Jeffrey T.; MAST Rexford R.; YEAGER Robert H.
- 14 *Vermelding van de naam van de werkelijke ontwerper van de tekening*  
MADDOX Jeffrey T.; MAST Rexford R.; YEAGER Robert H.
- 18 *Dagtekening van de aanvraag van de vernieuwing*  
08.04.2010

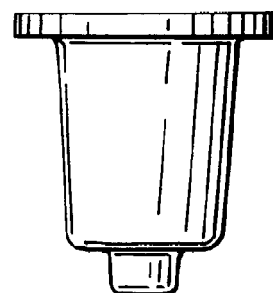
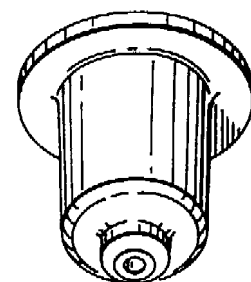

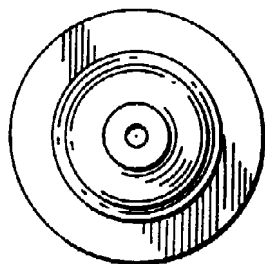
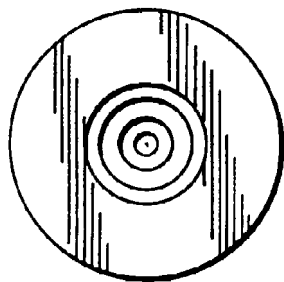

01 *Inschrijvingsnummer*  
**32359-08**

*Nummer en dagtekening (dag en uur) van het depot*

77024-08 20.04.2000 , 14.00

02 *Vervaldatum*  
20.04.2015

03 *Naam van de deposant*  
Joseph S. KANFER

04 *Adres (straat en nummer) van de deposant*  
4445 Everett Road

05 *Postcode, plaats en land van de deposant*  
Richfield, Ohio 44286,  
Ver.St.v.Am

06 *Naam en adres van de gemachtigde of vermelding van het correspondentie-adres van de deposant*

Octrooibureau Los en Stigter B. V.  
Weteringschans 96  
1017 XS Amsterdam  
Nederland.

08 *Afbeelding van de tekening of het model*  
ZIE AFBELDING(EN)

11 *Vermelding van het voortbrengsel gevolgd door de aanduiding van de klasse(n) en onderklasse(n)*

Verdeelstuk voor vloeibare stoffen (kl 23-02).

12 *Beschrijving van de kenmerkende eigenschappen van het nieuwe uiterlijk van het voortbrengsel; in voorkomend geval, vermelding van de onderdelen van de tekening of het model waarop de kleuren betrekking hebben*

Fig. VIII.1: perspectivisch aanzicht;  
fig. VIII.2: bovenaanzicht; VIII.3:  
onderaanzicht; fig. VIII.4:  
achteraanzicht; fig. VIII.5:  
voorraanzicht.

13 *Recht van voorrang als bedoeld in artikel 4 van het verdrag van Parijs tot bescherming van de Industriële Eigendom*

Ver.St.v.Am., dd. 22 11 1999, nr. 29/  
114,219, MADDOX Jeffrey T.; MAST  
Rexford R.; YEAGER Robert H.

14 *Vermelding van de naam van de werkelijke ontwerper van de tekening*

MADDOX Jeffrey T.; MAST Rexford R.; YEAGER Robert H.

18 *Dagtekening van de aanvraag van de vernieuwing*

08.04.2010

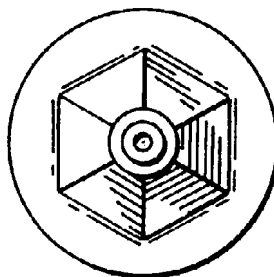
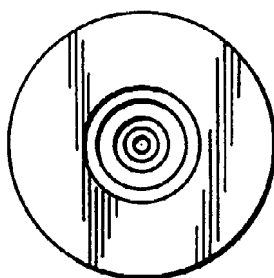
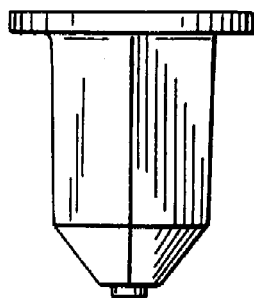
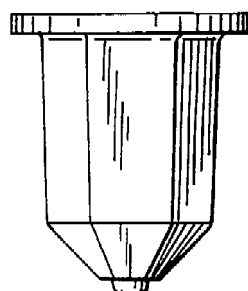
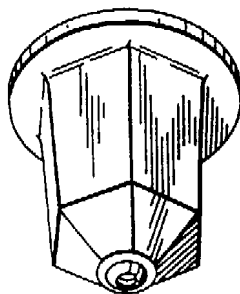

01 *Inschrijvingsnummer*  
**32367-01**

*Nummer en dagtekening (dag en uur) van het depot*

77071-01 04.05.2000 , 10.00

02 *Vervaldatum*  
04.05.2015

03 *Naam van de deposant*  
STAS B. V.

04 *Adres (straat en nummer) van de deposant*  
Esp 245, Postbus 1049

05 *Postcode, plaats en land van de deposant*  
5602 BA Eindhoven,  
Nederland

08 *Afbeelding van de tekening of het model*  
ZIE AFBELDING(EN)

11 *Vermelding van het voortbrengsel gevolgd door de aanduiding van de klasse(n) en onderklasse(n)*

Ophangrail (kl 8-08, 99).

14 *Vermelding van de naam van de werkelijke ontwerper van de tekening*

STAS Rien

18 *Dagtekening van de aanvraag van de vernieuwing*

24.12.2009

*Perspectief voorraanzicht*

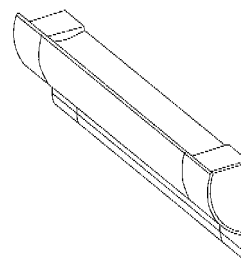

*Perspectief achteraanzicht*

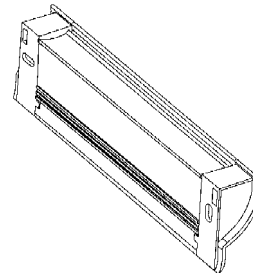

*Linker zijaanzicht*

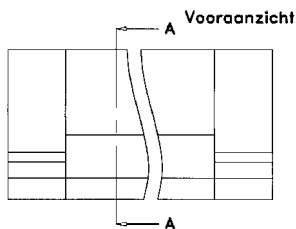
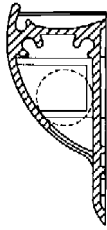
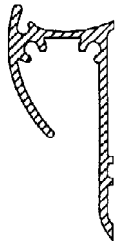

**Doorsnede A-A****Doorsnede**

Vooraanzicht



Vooraanzicht

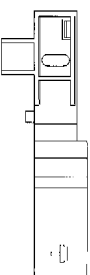

Perspectief voor

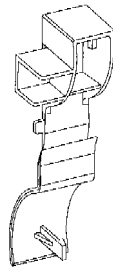

Perspectief achter

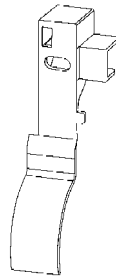

Perspectief voor

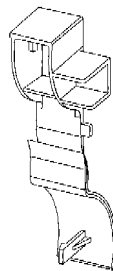

Perspectief achter

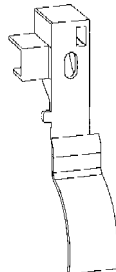

11 Vermelding van het voortbrengsel gevolgd door de aanduiding van de klasse(n) en onderklasse(n)

Ophanghaak (kl 8-08).

14 Vermelding van de naam van de werkelijke ontwerper van de tekening  
STAS Rien

18 Dagtekening van de aanvraag van de vernieuwing

24.12.2009

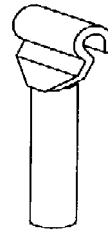
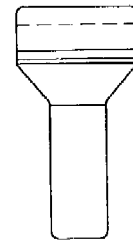
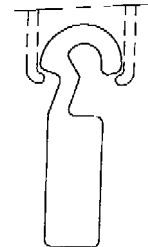
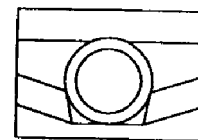
**Perspectief aanzicht****Vooraanzicht****Linker zijaanzicht****Onderaanzicht**

01 Inschrijvingsnummer

**32367-02**

Nummer en dagtekening (dag en uur) van het depot

77071-02 04.05.2000 , 10.00

02 Vervaldatum

04.05.2015

03 Naam van de deposant

STAS B.V.

04 Adres (straat en nummer) van de deposant

Esp 245, Postbus 1049

05 Postcode, plaats en land van de deposant

5602 BA Eindhoven,  
Nederland

08 Afbeelding van de tekening of het model

ZIE AFBEELDING(EN)

01 Inschrijvingsnummer

**32445-00**

Nummer en dagtekening (dag en uur) van het depot

77116-00 15.05.2000 , 24.00

02 Vervaldatum

15.05.2015

- 03 *Naam van de deposant*  
Black & Decker Inc.,  
Delaware corporation
- 04 *Adres (straat en nummer) van de deposant*  
Drummond Plaza Office Park, 1423  
Kirkwood Highway
- 05 *Postcode, plaats en land van de deposant*  
Newark - Delaware 19711,  
Ver.St.v.Am
- 06 *Naam en adres van de gemachtigde of vermelding van het correspondentie-adres van de deposant*  
Merkenbureau Knijff & Partners B.V.  
Leeuwendeldseweg 12  
1382 LX Weesp  
Nederland.
- 08 *Afbeelding van de tekening of het model*  
ZIE AFBEELDING(EN)
- 11 *Vermelding van het voortbrengsel gevolgd door de aanduiding van de klasse(n) en onderklasse(n)*  
Pneumatische sloophamer (kl 8-02).
- 12 *Beschrijving van de kenmerkende eigenschappen van het nieuwe uiterlijk van het voortbrengsel; in voorkomend geval, vermelding van de onderdelen van de tekening of het model waarop de kleuren betrekking hebben*  
Fig. 1: perspectivisch aanzicht (achter);  
fig. 2: perspectivisch aanzicht (voor);  
fig. 3: zijaanzicht ene kant; fig. 4:  
zijaanzicht andere kant; fig. 5:  
bovenaanzicht; fig. 6: onderaanzicht;  
fig. 7: vooraanzicht; fig. 8:  
achteraanzicht.
- 13 *Recht van voorrang als bedoeld in artikel 4 van het verdrag van Parijs tot bescherming van de Industriële Eigendom*  
Groot-Brittannië, dd. 18 11 1999, nr.  
2088161, Black & Decker, Inc.
- 18 *Dagtekening van de aanvraag van de vernieuwing*  
20.04.2010

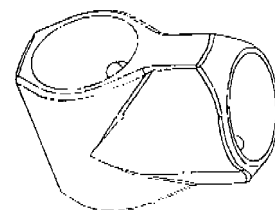
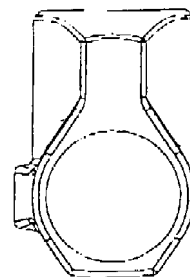
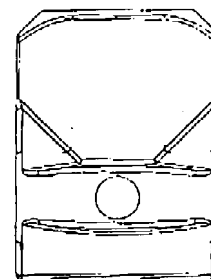
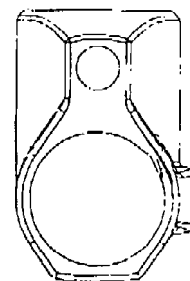
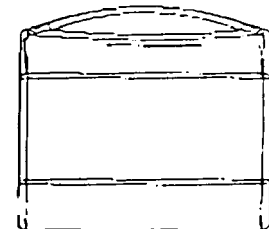
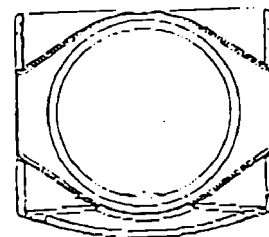
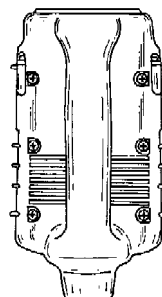
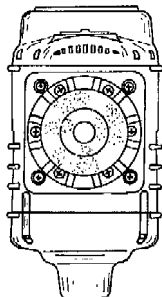
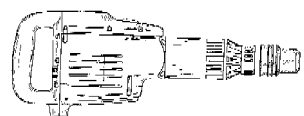
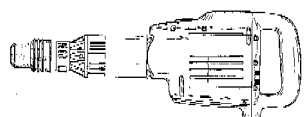
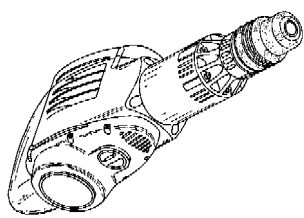
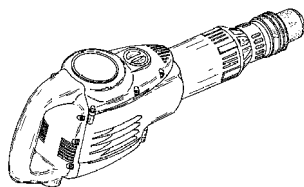

- 01 *Numéro d'enregistrement*  
**32452-01**

*Numéro, date et heure du dépôt*  
77193-01 14.06.2000, 14.45

- 02 *Date d'échéance*  
14.06.2015
- 03 *Nom du déposant*  
Kee Klamp Limited
- 04 *Adresse (rue et numéro) du déposant*  
1 Boulton Road
- 05 *Code postal, localité et pays du déposant*  
Reading, Berkshire RG2 0NH,  
Grande-Bretagne
- 06 *Nom et adresse du mandataire ou indication de l'adresse postale du déposant*  
Office Kirkpatrick S.A.  
32, Avenue Wolfers  
B-1310 La Hulpe  
Belgique.
- 08 *Reproduction du dessin ou modèle*  
VOIR REPRODUCTION(S)
- 11 *Indication du produit suivi de la (des) classe(s) et de la (des) sous-classe(s)*  
Raccord pour tuyaux (cl 23-01).
- 13 *Droit de priorité visé à l'article 4 de la Convention de Paris pour la protection de la Propriété Industrielle*  
Grande-Bretagne, le 14 12 1999, no.  
2088810, Kee Klamp Limited.
- 14 *Indication du nom du véritable créateur du dessin ou modèle*  
UNWIN Michael John; GREAVES  
John
- 18 *Date de réception de la requête du renouvellement*  
19.04.2010

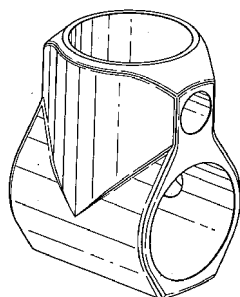
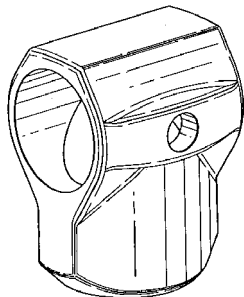
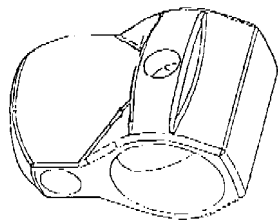

14 Indication du nom du véritable créateur du dessin ou modèle

UNWIN Michael John; GREAVES John

18 Date de réception de la requête du renouvellement

19.04.2010

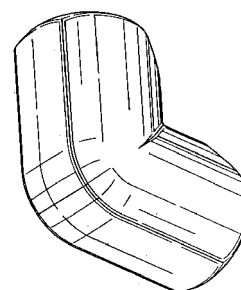
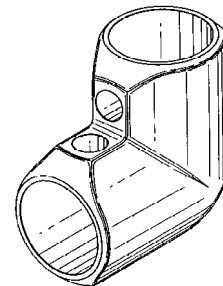
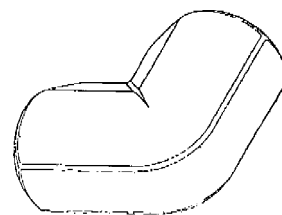
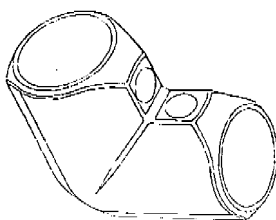
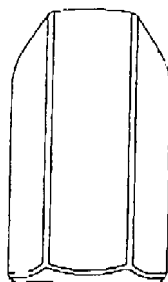
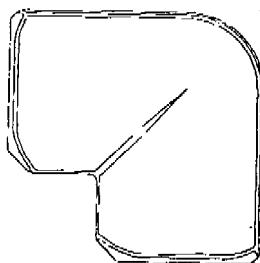
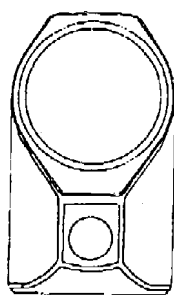
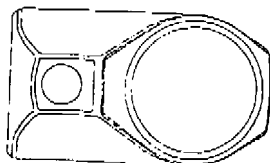
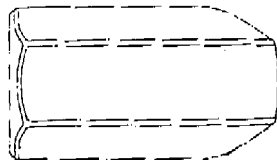

01 Numéro d'enregistrement

**32452-03**

Numéro, date et heure du dépôt  
77193-03 14.06.2000 , 14.45

02 Date d'échéance

14.06.2015

03 Nom du déposant

Kee Klamp Limited

04 Adresse (rue et numéro) du déposant

1 Boulton Road

05 Code postal, localité et pays du déposant

Reading, Berkshire RG2 0NH,  
Grande-Bretagne

06 Nom et adresse du mandataire ou indication de l'adresse postale du déposant

Office Kirkpatrick S.A.  
32, Avenue Wolfers  
B-1310 La Hulpe  
Belgique.

08 Reproduction du dessin ou modèle  
VOIR REPRODUCTION(S)

11 Indication du produit suivi de la (des) classe(s) et de la (des) sous-classe(s)  
Raccord pour tuyaux (cl 23-01).

13 Droit de priorité visé à l'article 4 de la Convention de Paris pour la protection de la Propriété Industrielle

Grande-Bretagne, le 14 12 1999, no. 2088810, Kee Klamp Limited.

14 Indication du nom du véritable créateur du dessin ou modèle

UNWIN Michael John; GREAVES John

01 Numéro d'enregistrement

**32452-02**

Numéro, date et heure du dépôt  
77193-02 14.06.2000 , 14.45

02 Date d'échéance

14.06.2015

03 Nom du déposant

Kee Klamp Limited

04 Adresse (rue et numéro) du déposant

1 Boulton Road

05 Code postal, localité et pays du déposant

Reading, Berkshire RG2 0NH,  
Grande-Bretagne

06 Nom et adresse du mandataire ou indication de l'adresse postale du déposant

Office Kirkpatrick S.A.  
32, Avenue Wolfers  
B-1310 La Hulpe  
Belgique.

08 Reproduction du dessin ou modèle  
VOIR REPRODUCTION(S)

11 Indication du produit suivi de la (des) classe(s) et de la (des) sous-classe(s)  
Raccord pour tuyaux (cl 23-01).

13 Droit de priorité visé à l'article 4 de la Convention de Paris pour la protection de la Propriété Industrielle

Grande-Bretagne, le 14 12 1999, no. 2088810, Kee Klamp Limited.



18 Date de réception de la requête du renouvellement

19.04.2010

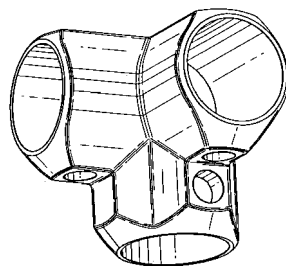
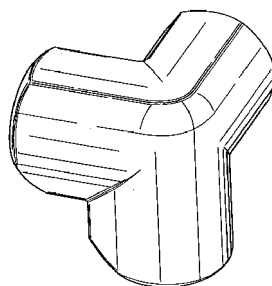
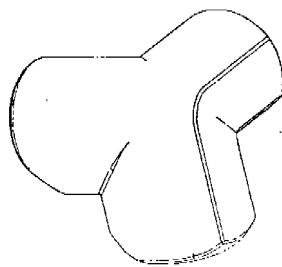
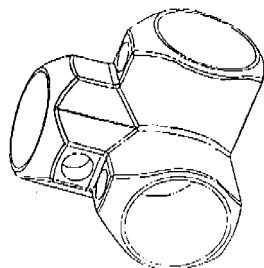
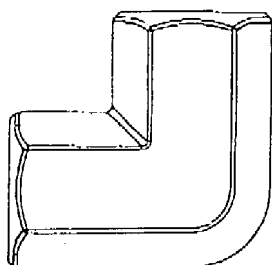
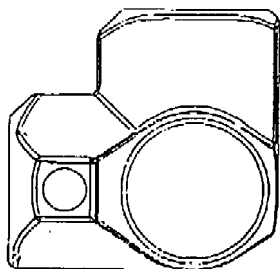
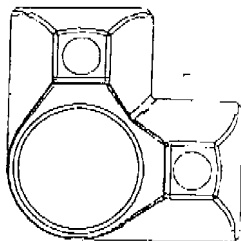
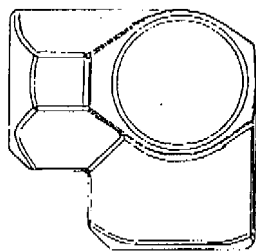

01 Numéro d'enregistrement

**32452-04**

Numéro, date et heure du dépôt

77193-04 14.06.2000, 14.45

02 Date d'échéance

14.06.2015

03 Nom du déposant

Kee Klamp Limited

04 Adresse (rue et numéro) du déposant

1 Boulton Road

05 Code postal, localité et pays du déposant

Reading, Berkshire RG2 0NH,  
Grande-Bretagne

06 Nom et adresse du mandataire ou indication de l'adresse postale du déposant

Office Kirkpatrick S.A.

32, Avenue Wolfers

B-1310 La Hulpe

Belgique.

08 Reproduction du dessin ou modèle

**VOIR REPRODUCTION(S)**

11 Indication du produit suivi de la (des) classe(s) et de la (des) sous-classe(s)

Raccord pour tuyaux (cl 23-01).

13 Droit de priorité visé à l'article 4 de la Convention de Paris pour la protection de la Propriété Industrielle

Grande-Bretagne, le 14 12 1999, no. 2088810, Kee Klamp Limited.

14 Indication du nom du véritable créateur du dessin ou modèle

UNWIN Michael John; GREAVES John

18 Date de réception de la requête du renouvellement

19.04.2010

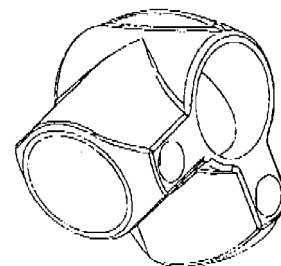
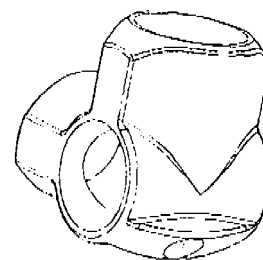
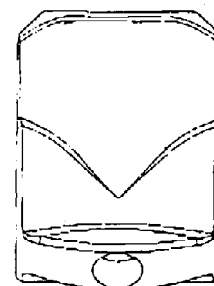
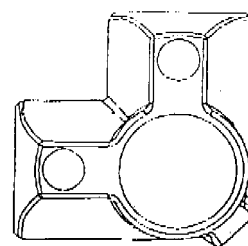
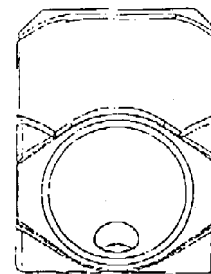

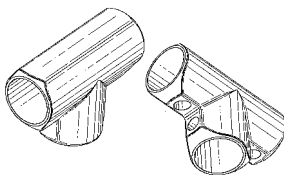
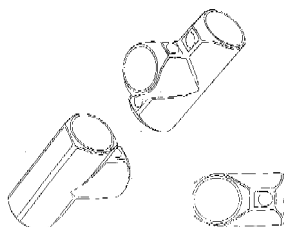
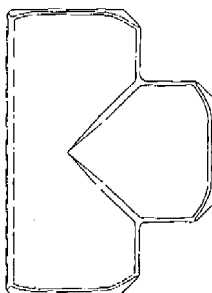
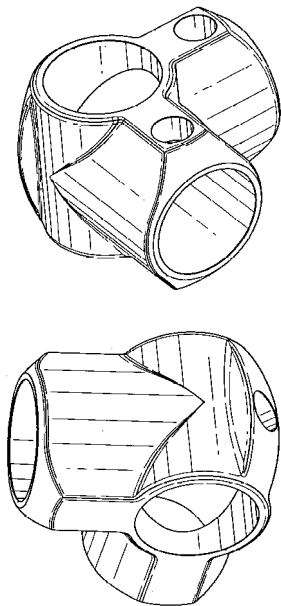

- 01 Numéro d'enregistrement  
**32452-05**  
Numéro, date et heure du dépôt  
77193-05 14.06.2000 , 14.45
- 02 Date d'échéance  
14.06.2015
- 03 Nom du déposant  
Kee Klamp Limited
- 04 Adresse (rue et numéro) du déposant  
1 Boulton Road
- 05 Code postal, localité et pays du déposant  
Reading, Berkshire RG2 0NH,  
Grande-Bretagne
- 06 Nom et adresse du mandataire ou indication  
de l'adresse postale du déposant  
Office Kirkpatrick S.A.  
32, Avenue Wolfers  
B-1310 La Hulpe  
Belgique.
- 08 Reproduction du dessin ou modèle  
VOIR REPRODUCTION(S)
- 11 Indication du produit suivi de la (des)  
classe(s) et de la (des) sous-classe(s)  
Raccord pour tuyaux (cl 23-01).
- 13 Droit de priorité visé à l'article 4 de la Con-  
vention de Paris pour la protection de la Pro-  
priété Industrielle  
Grande-Bretagne, le 14 12 1999, no.  
2088810. Kee Klamp Limited.
- 14 Indication du nom du véritable créateur du  
dessin ou modèle  
UNWIN Michael John; GREAVES  
John
- 18 Date de réception de la requête du renouvel-  
lement  
19.04.2010

- 05 Code postal, localité et pays du déposant  
Reading, Berkshire RG2 0NH,  
Grande-Bretagne
- 06 Nom et adresse du mandataire ou indication  
de l'adresse postale du déposant  
Office Kirkpatrick S.A.  
32, Avenue Wolfers  
B-1310 La Hulpe  
Belgique.
- 08 Reproduction du dessin ou modèle  
VOIR REPRODUCTION(S)
- 11 Indication du produit suivi de la (des)  
classe(s) et de la (des) sous-classe(s)  
Raccord pour tuyaux (cl 23-01).
- 13 Droit de priorité visé à l'article 4 de la Con-  
vention de Paris pour la protection de la Pro-  
priété Industrielle  
Grande-Bretagne, le 14 12 1999, no.  
2088810, Kee Klamp Limited.
- 14 Indication du nom du véritable créateur du  
dessin ou modèle  
UNWIN Michael John; GREAVES  
John
- 18 Date de réception de la requête du renouvel-  
lement  
19.04.2010

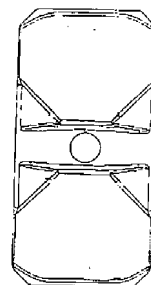
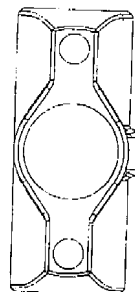
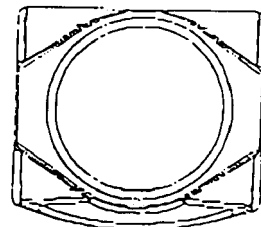

- 01 Numéro d'enregistrement  
**32452-06**  
Numéro, date et heure du dépôt  
77193-06 14.06.2000 , 14.45
- 02 Date d'échéance  
14.06.2015
- 03 Nom du déposant  
Kee Klamp Limited
- 04 Adresse (rue et numéro) du déposant  
1 Boulton Road

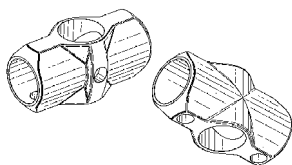
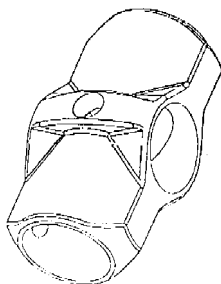
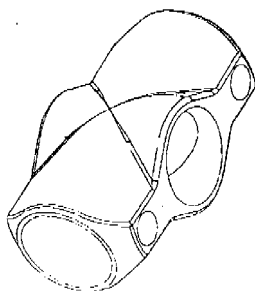
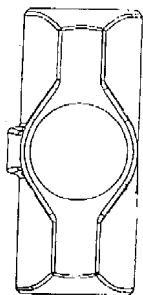

11 Indication du produit suivi de la (des) classe(s) et de la (des) sous-classe(s)  
Raccord pour tuyaux (cl 23-01).

13 Droit de priorité visé à l'article 4 de la Convention de Paris pour la protection de la Propriété Industrielle

Grande-Bretagne, le 14 12 1999, no. 2088810, Kee Klamp Limited.

14 Indication du nom du véritable créateur du dessin ou modèle

UNWIN Michael John; GREAVES John

18 Date de réception de la requête du renouvellement

19.04.2010

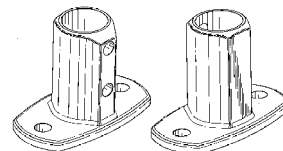
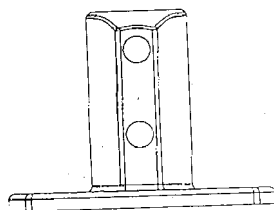
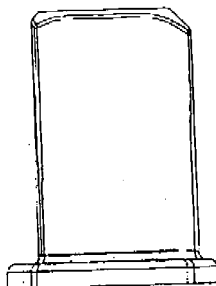
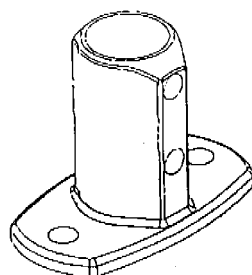
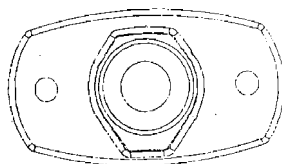
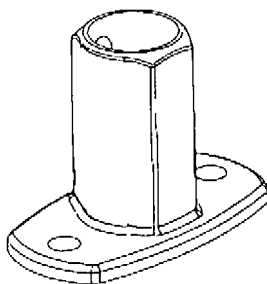

01 Inschrijvingsnummer  
**32455-01**

Nummer en dagtekening (dag en uur) van het depot

77200-01 15.06.2000, 24.00

02 Vervaldatum  
15.06.2015

03 Naam van de deposant  
Speedo International Limited

04 Adres (straat en nummer) van de deposant  
Ascot Road

05 Postcode, plaats en land van de deposant  
Nottingham NG8 5AJ,  
Groot-Brittannië

06 Naam en adres van de gemachtigde of vermelding van het correspondentie-adres van de deposant

Nederlandsch Octrooibureau  
J.W. Frisolaaan 13  
2517 JS 's-Gravenhage  
Nederland.

08 Afbeelding van de tekening of het model  
ZIE AFBELDING(EN)

11 Vermelding van het voortbrengsel gevolgd door de aanduiding van de klasse(n) en onderklasse(n)

Zwempak (kl. 2-02).

13 Recht van voorrang als bedoeld in artikel 4 van het verdrag van Parijs tot bescherming van de Industriële Eigendom

Groot-Britannië, dd. 17 12 1999, nr. 2088867, Speedo International International Limited.

14 Vermelding van de naam van de werkelijke ontwerper van de tekening

FAIRHURST Fiona; CAPPAERT Jane

18 Dagtekening van de aanvraag van de vernieuwing

20.04.2010

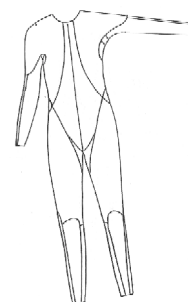

01 Numéro d'enregistrement  
**32452-07**

Numéro, date et heure du dépôt  
77193-07 14.06.2000, 14.45

02 Date d'échéance  
14.06.2015

03 Nom du déposant  
Kee Klamp Limited

04 Adresse (rue et numéro) du déposant  
1 Boulton Road

05 Code postal, localité et pays du déposant  
Reading, Berkshire RG2 0NH,  
Grande-Bretagne

06 Nom et adresse du mandataire ou indication de l'adresse postale du déposant

Office Kirkpatrick S.A.  
32, Avenue Wolfers  
B-1310 La Hulpe  
Belgique.

08 Reproduction du dessin ou modèle  
VOIR REPRODUCTION(S)

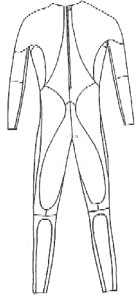

01 *Inschrijvingsnummer*  
**32455-02**

*Nummer en dagtekening (dag en uur) van het depot*  
77200-02 15.06.2000 , 24.00

02 *Vervaldatum*  
15.06.2015

03 *Naam van de deposant*  
Speedo International Limited

04 *Adres (straat en nummer) van de deposant*  
Ascot Road

05 *Postcode, plaats en land van de deposant*  
Nottingham NG8 5AJ,  
Groot-Brittannië

06 *Naam en adres van de gemachtigde of vermelding van het correspondentie-adres van de deposant*  
Nederlandsch Octrooibureau  
J.W. Frisolaan 13  
2517 JS 's-Gravenhage  
Nederland.

08 *Afbeelding van de tekening of het model*  
ZIE AFBEELDING(EN)

11 *Vermelding van het voortbrengsel gevolgd door de aanduiding van de klasse(n) en onderklasse(n)*  
Zwempak (kl 2-02).

13 *Recht van voorrang als bedoeld in artikel 4 van het verdrag van Parijs tot bescherming van de Industriële Eigendom*

Groot-Brittannië, dd. 17 12 1999, nr. 2088871, Speedo International Limited.

14 *Vermelding van de naam van de werkelijke ontwerper van de tekening*  
FAIRHURST Fiona; CAPPAERT Jane

18 *Dagtekening van de aanvraag van de vernieuwing*  
20.04.2010



01 *Inschrijvingsnummer*  
**32455-03**

*Nummer en dagtekening (dag en uur) van het depot*  
77200-03 15.06.2000 , 24.00

02 *Vervaldatum*  
15.06.2015

03 *Naam van de deposant*  
Speedo International Limited

04 *Adres (straat en nummer) van de deposant*  
Ascot Road

05 *Postcode, plaats en land van de deposant*  
Nottingham NG8 5AJ,  
Groot-Brittannië

06 *Naam en adres van de gemachtigde of vermelding van het correspondentie-adres van de deposant*  
Nederlandsch Octrooibureau  
J.W. Frisolaan 13

2517 JS 's-Gravenhage  
Nederland.

08 *Afbeelding van de tekening of het model*  
ZIE AFBEELDING(EN)

11 *Vermelding van het voortbrengsel gevolgd door de aanduiding van de klasse(n) en onderklasse(n)*  
Zwempak (kl 2-02).

13 *Recht van voorrang als bedoeld in artikel 4 van het verdrag van Parijs tot bescherming van de Industriële Eigendom*  
Groot-Brittannië, dd. 17 12 1999, nr. 2088869, Speedo International Limited.

14 *Vermelding van de naam van de werkelijke ontwerper van de tekening*  
FAIRHURST Fiona; CAPPAERT Jane

18 *Dagtekening van de aanvraag van de vernieuwing*  
20.04.2010



01 *Inschrijvingsnummer*  
**32455-04**

*Nummer en dagtekening (dag en uur) van het depot*  
77200-04 15.06.2000 , 24.00

02 *Vervaldatum*  
15.06.2015

03 *Naam van de deposant*  
Speedo International Limited

- 04 Adres (straat en nummer) van de deposant  
Ascot Road
- 05 Postcode, plaats en land van de deposant  
Nottingham NG8 5AJ,  
Groot-Brittannië
- 06 Naam en adres van de gemachtigde of vermelding van het correspondentie-adres van de deposant  
Nederlandsch Octrooibureau  
J.W. Frisolaan 13  
2517 JS 's-Gravenhage  
Nederland.
- 08 Afbeelding van de tekening of het model  
ZIE AFBEELDING(EN)
- 11 Vermelding van het voortbrengsel gevolgd door de aanduiding van de klasse(n) en onderklasse(n)  
Zwempak (kl 2-02).
- 13 Recht van voorrang als bedoeld in artikel 4 van het verdrag van Parijs tot bescherming van de Industriële Eigendom  
Groot-Brittannië, dd. 04 02 2000, nr. 2090095, Speedo International Limited.
- 14 Vermelding van de naam van de werkelijke ontwerper van de tekening  
FAIRHURST Fiona; CAPPAERT Jane
- 18 Dagtekening van de aanvraag van de vernieuwing  
20.04.2010



- 01 Inschrijvingsnummer  
**32455-05**  
Nummer en dagtekening (dag en uur) van het depot  
77200-05 15.06.2000 , 24.00
- 02 Vervaldatum  
15.06.2015
- 03 Naam van de deposant  
Speedo International Limited
- 04 Adres (straat en nummer) van de deposant  
Ascot Road

- 05 Postcode, plaats en land van de deposant  
Nottingham NG8 5AJ,  
Groot-Brittannië
- 06 Naam en adres van de gemachtigde of vermelding van het correspondentie-adres van de deposant  
Nederlandsch Octrooibureau  
J.W. Frisolaan 13  
2517 JS 's-Gravenhage  
Nederland.
- 08 Afbeelding van de tekening of het model  
ZIE AFBEELDING(EN)
- 11 Vermelding van het voortbrengsel gevolgd door de aanduiding van de klasse(n) en onderklasse(n)  
Zwempak (kl 2-02).
- 13 Recht van voorrang als bedoeld in artikel 4 van het verdrag van Parijs tot bescherming van de Industriële Eigendom  
Groot-Brittannië, dd. 02 03 2000, nr. 2090946, Speedo International Limited.
- 14 Vermelding van de naam van de werkelijke ontwerper van de tekening  
FAIRHURST Fiona; CAPPAERT Jane;  
OKADA Masanobu
- 18 Dagtekening van de aanvraag van de vernieuwing  
20.04.2010

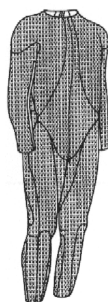
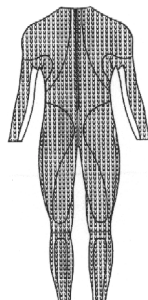
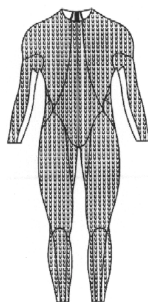

- 01 Inschrijvingsnummer  
**32455-06**  
Nummer en dagtekening (dag en uur) van het depot  
77200-06 15.06.2000 , 24.00
- 02 Vervaldatum  
15.06.2015
- 03 Naam van de deposant  
Speedo International Limited
- 04 Adres (straat en nummer) van de deposant  
Ascot Road
- 05 Postcode, plaats en land van de deposant  
Nottingham NG8 5AJ,  
Groot-Brittannië
- 06 Naam en adres van de gemachtigde of vermelding van het correspondentie-adres van de deposant  
Nederlandsch Octrooibureau  
J.W. Frisolaan 13  
2517 JS 's-Gravenhage  
Nederland.
- 08 Afbeelding van de tekening of het model  
ZIE AFBEELDING(EN)
- 11 Vermelding van het voortbrengsel gevolgd door de aanduiding van de klasse(n) en onderklasse(n)  
Zwempak (kl 2-02).
- 13 Recht van voorrang als bedoeld in artikel 4 van het verdrag van Parijs tot bescherming van de Industriële Eigendom  
Groot-Brittannië, dd. 02 03 2000, nr. 2090947, Speedo International Limited.
- 14 Vermelding van de naam van de werkelijke ontwerper van de tekening  
FAIRHURST Fiona; CAPPAERT Jane;  
OKADA Masanobu
- 18 Dagtekening van de aanvraag van de vernieuwing  
20.04.2010





13 *Recht van voorrang als bedoeld in artikel 4 van het verdrag van Parijs tot bescherming van de Industriële Eigendom*

Groot-Brittannië, dd. 02 03 2000, nr. 2090950, Speedo International Limited.

14 *Vermelding van de naam van de werkelijke ontwerper van de tekening*

FAIRHURST Fiona; CAPPAERT Jane; OKADA Masanobu

18 *Dagtekening van de aanvraag van de vernieuwing*  
20.04.2010

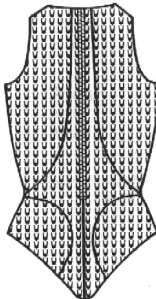
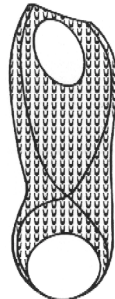
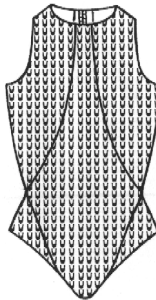
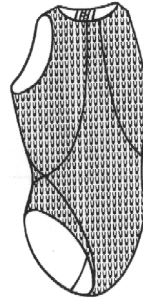

02 *Vervaldatum*  
15.06.2015

03 *Naam van de deposant*  
Speedo International Limited

04 *Adres (straat en nummer) van de deposant*  
Ascot Road

05 *Postcode, plaats en land van de deposant*  
Nottingham NG8 5AJ,  
Groot-Brittannië

06 *Naam en adres van de gemachtigde of vermelding van het correspondentie-adres van de deposant*

Nederlandsch Octrooibureau  
J.W. Frisolaan 13  
2517 JS 's-Gravenhage  
Nederland.

08 *Afbeelding van de tekening of het model*  
ZIE AFBEELDING(EN)

11 *Vermelding van het voortbrengsel gevolgd door de aanduiding van de klasse(n) en onderklasse(n)*  
Zwempak (kl 2-02).

13 *Recht van voorrang als bedoeld in artikel 4 van het verdrag van Parijs tot bescherming van de Industriële Eigendom*

Groot-Brittannië, dd. 02 03 2000, nr. 2090948, Speedo International Limited.

14 *Vermelding van de naam van de werkelijke ontwerper van de tekening*

FAIRHURST Fiona; CAPPAERT Jane; OKADA Masanobu

18 *Dagtekening van de aanvraag van de vernieuwing*  
20.04.2010

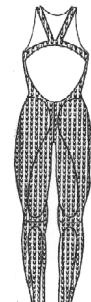
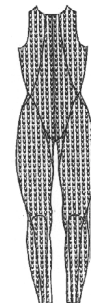

01 *Inschrijvingsnummer*  
**32455-07**

*Nummer en dagtekening (dag en uur) van het depot*

77200-07 15.06.2000, 24.00

02 *Vervaldatum*  
15.06.2015

03 *Naam van de deposant*  
Speedo International Limited

04 *Adres (straat en nummer) van de deposant*  
Ascot Road

05 *Postcode, plaats en land van de deposant*  
Nottingham NG8 5AJ,  
Groot-Brittannië

06 *Naam en adres van de gemachtigde of vermelding van het correspondentie-adres van de deposant*

Nederlandsch Octrooibureau  
J.W. Frisolaan 13  
2517 JS 's-Gravenhage  
Nederland.

08 *Afbeelding van de tekening of het model*  
ZIE AFBEELDING(EN)

11 *Vermelding van het voortbrengsel gevolgd door de aanduiding van de klasse(n) en onderklasse(n)*

Zwempak (kl 2-02).

01 *Inschrijvingsnummer*  
**32455-08**

*Nummer en dagtekening (dag en uur) van het depot*

77200-08 15.06.2000, 24.00





01 *Inschrijvingsnummer*

**32534-01**

*Nummer en dagtekening (dag en uur) van het depot*

77312-01 20.07.2000 , 24.00

02 *Vervaldatum*

20.07.2015

03 *Naam van de deposant*

Nintendo Co., Ltd.

04 *Adres (straat en nummer) van de deposant*

11-1, Hokotate-cho, Kamitoba,  
Minami-Ku,  
Kyoto-shi

05 *Postcode, plaats en land van de deposant*

Kyoto,  
Japan

06 *Naam en adres van de gemachtigde of vermelding van het correspondentie-adres van de deposant*

Octrooibureau Arnold & Siedsma  
Sweelinckplein 1  
2517 GK 's-Gravenhage  
Nederland.

08 *Afbeelding van de tekening of het model*

ZIE AFBEELDING(EN)

11 *Vermelding van het voortbrengsel gevolgd door de aanduiding van de klasse(n) en onderklasse(n)*

Spelapparaat (kl 14-02; 21-01).

14 *Vermelding van de naam van de werkelijke ontwerper van de tekening*

OTA Masahiko; SUGINO Kenichi

18 *Dagtekening van de aanvraag van de vernieuwing*

13.04.2010

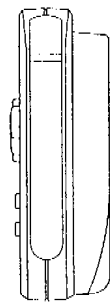
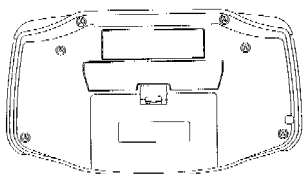
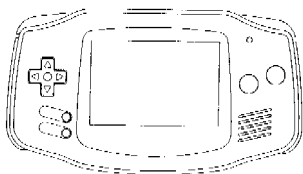

01 *Inschrijvingsnummer*

**32534-02**

*Nummer en dagtekening (dag en uur) van het depot*

77312-02 20.07.2000 , 24.00

02 *Vervaldatum*

20.07.2015

03 *Naam van de deposant*

Nintendo Co., Ltd.

04 *Adres (straat en nummer) van de deposant*

11-1, Hokotate-cho, Kamitoba,  
Minami-Ku,  
Kyoto-shi

05 *Postcode, plaats en land van de deposant*

Kyoto,  
Japan

06 *Naam en adres van de gemachtigde of vermelding van het correspondentie-adres van de deposant*

Octrooibureau Arnold & Siedsma  
Sweelinckplein 1  
2517 GK 's-Gravenhage  
Nederland.

08 *Afbeelding van de tekening of het model*

ZIE AFBEELDING(EN)

11 *Vermelding van het voortbrengsel gevolgd door de aanduiding van de klasse(n) en onderklasse(n)*

Spelapparaat (kl 14-02; 21-01).

13 *Recht van voorrang als bedoeld in artikel 4 van het verdrag van Parijs tot bescherming van de Industriële Eigendom*

Japan, nr. 2000-000673, dd. 21 01 2000,  
Nintendo Co., Ltd.

14 *Vermelding van de naam van de werkelijke ontwerper van de tekening*

OTA Masahiko; SUGINO Kenichi

18 *Dagtekening van de aanvraag van de vernieuwing*

13.04.2010

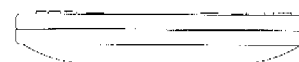
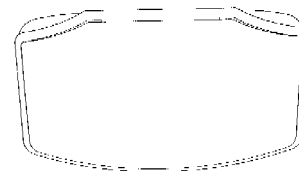
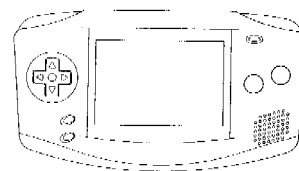

01 *Inschrijvingsnummer*

**32534-03**

*Nummer en dagtekening (dag en uur) van het depot*

77312-03 20.07.2000 , 24.00

02 *Vervaldatum*

20.07.2015

03 *Naam van de deposant*

Nintendo Co., Ltd.

04 *Adres (straat en nummer) van de deposant*

11-1, Hokotate-cho, Kamitoba,  
Minami-Ku,  
Kyoto-shi

05 *Postcode, plaats en land van de deposant*

Kyoto,  
Japan

06 *Naam en adres van de gemachtigde of vermelding van het correspondentie-adres van de deposant*

Octrooibureau Arnold & Siedsma  
Sweelinckplein 1

2517 GK 's-Gravenhage  
Nederland.

- 08 *Afbeelding van de tekening of het model*  
ZIE AFBEELDING(EN)
- 11 *Vermelding van het voortbrengsel gevolgd door de aanduiding van de klasse(n) en onderklasse(n)*  
Spelapparaat (kl 14-02; 21-01).
- 13 *Recht van voorrang als bedoeld in artikel 4 van het verdrag van Parijs tot bescherming van de Industriële Eigendom*  
Japan, nr. 2000-000675, dd. 21 01 2000, Nintendo Co., Ltd.
- 14 *Vermelding van de naam van de werkelijke ontwerper van de tekening*  
OTA Masahiko; SUGINO Kenichi
- 18 *Dagtekening van de aanvraag van de vernieuwing*  
13.04.2010

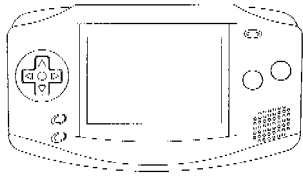

- 01 *Inschrijvingsnummer*  
**32534-04**  
*Nummer en dagtekening (dag en uur) van het depot*  
77312-04 20.07.2000 , 24.00
- 02 *Vervaldatum*  
20.07.2015
- 03 *Naam van de deponent*  
Nintendo Co., Ltd.
- 04 *Adres (straat en nummer) van de deponent*  
11-1, Hokotate-cho, Kamitoba,  
Minami-Ku,  
Kyoto-shi
- 05 *Postcode, plaats en land van de deponent*  
Kyoto,  
Japan
- 06 *Naam en adres van de gemachtigde of vermelding van het correspondentie-adres van de deponent*  
Octrooibureau Arnold & Siedsma  
Sweelinckplein 1  
2517 GK 's-Gravenhage  
Nederland.
- 08 *Afbeelding van de tekening of het model*  
ZIE AFBEELDING(EN)
- 11 *Vermelding van het voortbrengsel gevolgd door de aanduiding van de klasse(n) en onderklasse(n)*  
Spelapparaat (kl 14-02; 21-01).
- 13 *Recht van voorrang als bedoeld in artikel 4 van het verdrag van Parijs tot bescherming van de Industriële Eigendom*  
Japan, nr. 2000-000676, dd. 21 01 2000, Nintendo Co., Ltd.
- 14 *Vermelding van de naam van de werkelijke ontwerper van de tekening*  
OTA Masahiko; SUGINO Kenichi
- 18 *Dagtekening van de aanvraag van de vernieuwing*  
13.04.2010

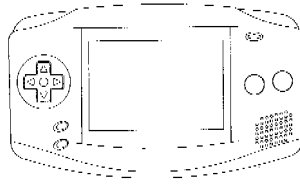

- 01 *Inschrijvingsnummer*  
**32534-05**  
*Nummer en dagtekening (dag en uur) van het depot*  
77312-05 20.07.2000 , 24.00
- 02 *Vervaldatum*  
20.07.2015
- 03 *Naam van de deponent*  
Nintendo Co., Ltd.
- 04 *Adres (straat en nummer) van de deponent*  
11-1, Hokotate-cho, Kamitoba,  
Minami-Ku,  
Kyoto-shi
- 05 *Postcode, plaats en land van de deponent*  
Kyoto,  
Japan
- 06 *Naam en adres van de gemachtigde of vermelding van het correspondentie-adres van de deponent*  
Octrooibureau Arnold & Siedsma  
Sweelinckplein 1  
2517 GK 's-Gravenhage  
Nederland.
- 08 *Afbeelding van de tekening of het model*  
ZIE AFBEELDING(EN)
- 11 *Vermelding van het voortbrengsel gevolgd door de aanduiding van de klasse(n) en onderklasse(n)*  
Spelapparaat (kl 14-02; 21-01).
- 13 *Recht van voorrang als bedoeld in artikel 4 van het verdrag van Parijs tot bescherming van de Industriële Eigendom*  
Japan, nr. 2000-000677, dd. 21 01 2000, Nintendo Co., Ltd.
- 14 *Vermelding van de naam van de werkelijke ontwerper van de tekening*  
OTA Masahiko; SUGINO Kenichi
- 18 *Dagtekening van de aanvraag van de vernieuwing*  
13.04.2010

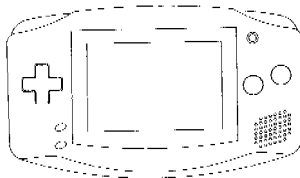

- 01 *Inschrijvingsnummer*  
**32534-06**  
*Nummer en dagtekening (dag en uur) van het depot*  
77312-06 20.07.2000 , 24.00
- 02 *Vervaldatum*  
20.07.2015
- 03 *Naam van de deponent*  
Nintendo Co., Ltd.

- 04 *Adres (straat en nummer) van de deponent*  
11-1, Hokotate-cho, Kamitoba,  
Minami-Ku,  
Kyoto-shi
- 05 *Postcode, plaats en land van de deponent*  
Kyoto,  
Japan
- 06 *Naam en adres van de gemachtigde of vermelding van het correspondentie-adres van de deponent*  
Octrooibureau Arnold & Siedsma  
Sweelinckplein 1  
2517 GK 's-Gravenhage  
Nederland.
- 08 *Afbeelding van de tekening of het model*  
ZIE AFBEELDING(EN)
- 11 *Vermelding van het voortbrengsel gevolgd door de aanduiding van de klasse(n) en onderklasse(n)*  
Spelapparaat (kl 14-02; 21-01).
- 13 *Recht van voorrang als bedoeld in artikel 4 van het verdrag van Parijs tot bescherming van de Industriële Eigendom*  
Japan, nr. 2000-000678, dd. 21 01 2000, Nintendo Co., Ltd.
- 14 *Vermelding van de naam van de werkelijke ontwerper van de tekening*  
OTA Masahiko; SUGINO Kenichi
- 18 *Dagtekening van de aanvraag van de vernieuwing*  
13.04.2010

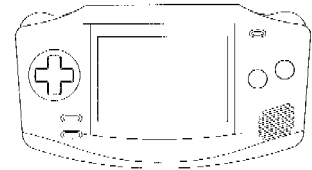

- 01 *Inschrijvingsnummer*  
**32534-07**  
*Nummer en dagtekening (dag en uur) van het depot*  
77312-07 20.07.2000 , 24.00
- 02 *Vervaldatum*  
20.07.2015
- 03 *Naam van de deponent*  
Nintendo Co., Ltd.
- 04 *Adres (straat en nummer) van de deponent*  
11-1, Hokotate-cho, Kamitoba,  
Minami-Ku,  
Kyoto-shi
- 05 *Postcode, plaats en land van de deponent*  
Kyoto,  
Japan
- 06 *Naam en adres van de gemachtigde of vermelding van het correspondentie-adres van de deponent*  
Octrooibureau Arnold & Siedsma  
Sweelinckplein 1  
2517 GK 's-Gravenhage  
Nederland.
- 08 *Afbeelding van de tekening of het model*  
ZIE AFBEELDING(EN)
- 11 *Vermelding van het voortbrengsel gevolgd door de aanduiding van de klasse(n) en onderklasse(n)*  
Spelapparaat (kl 14-02; 21-01).

- 13 *Recht van voorrang als bedoeld in artikel 4 van het verdrag van Parijs tot bescherming van de Industriële Eigendom*  
Japan, nr. 2000-000679, dd. 21 01 2000, Nintendo Co., Ltd.
- 14 *Vermelding van de naam van de werkelijke ontwerper van de tekening*  
OTA Masahiko; SUGINO Kenichi
- 18 *Dagtekening van de aanvraag van de vernieuwing*  
13.04.2010

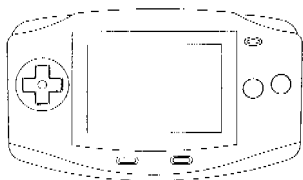

- 01 *Inschrijvingsnummer*  
**32534-08**
- Nummer en dagtekening (dag en uur) van het depot*  
77312-08 20.07.2000 , 24.00
- 02 *Vervaldatum*  
20.07.2015
- 03 *Naam van de deposant*  
Nintendo Co., Ltd.
- 04 *Adres (straat en nummer) van de deposant*  
11-1, Hokotate-cho, Kamitoba, Minami-Ku, Kyoto-shi
- 05 *Postcode, plaats en land van de deposant*  
Kyoto, Japan
- 06 *Naam en adres van de gemachtigde of vermelding van het correspondentie-adres van de deposant*  
Octrooibureau Arnold & Siedsma Sweelinckplein 1  
2517 GK 's-Gravenhage  
Nederland.
- 08 *Afbeelding van de tekening of het model*  
ZIE AFBEELDING(EN)
- 11 *Vermelding van het voortbrengsel gevolgd door de aanduiding van de klasse(n) en onderklasse(n)*  
Spelapparaat (kl 14-02; 21-01).
- 13 *Recht van voorrang als bedoeld in artikel 4 van het verdrag van Parijs tot bescherming van de Industriële Eigendom*  
Japan, nr. 2000-000679, dd. 21 01 2000, Nintendo Co., Ltd.
- 14 *Vermelding van de naam van de werkelijke ontwerper van de tekening*  
OTA Masahiko; SUGINO Kenichi
- 18 *Dagtekening van de aanvraag van de vernieuwing*  
13.04.2010

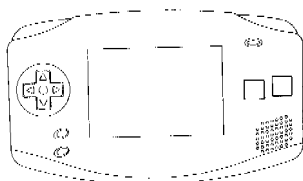

- 01 *Inschrijvingsnummer*  
**32534-09**
- Nummer en dagtekening (dag en uur) van het depot*  
77312-09 20.07.2000 , 24.00
- 02 *Vervaldatum*  
20.07.2015
- 03 *Naam van de deposant*  
Nintendo Co., Ltd.
- 04 *Adres (straat en nummer) van de deposant*  
11-1, Hokotate-cho, Kamitoba, Minami-Ku, Kyoto-shi
- 05 *Postcode, plaats en land van de deposant*  
Kyoto, Japan
- 06 *Naam en adres van de gemachtigde of vermelding van het correspondentie-adres van de deposant*  
Octrooibureau Arnold & Siedsma Sweelinckplein 1  
2517 GK 's-Gravenhage  
Nederland.
- 08 *Afbeelding van de tekening of het model*  
ZIE AFBEELDING(EN)
- 11 *Vermelding van het voortbrengsel gevolgd door de aanduiding van de klasse(n) en onderklasse(n)*  
Spelapparaat (kl 14-02; 21-01).
- 13 *Recht van voorrang als bedoeld in artikel 4 van het verdrag van Parijs tot bescherming van de Industriële Eigendom*  
Japan, nr. 2000-000681, dd. 21 01 2000, Nintendo Co., Ltd.
- 14 *Vermelding van de naam van de werkelijke ontwerper van de tekening*  
OTA Masahiko; SUGINO Kenichi
- 18 *Dagtekening van de aanvraag van de vernieuwing*  
13.04.2010

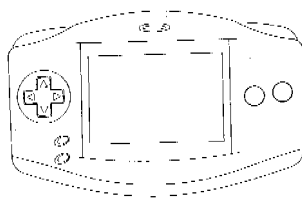

- 01 *Numéro d'enregistrement*  
**32576-01**
- Numéro, date et heure du dépôt*  
77296-01 17.07.2000 , 24.00
- 02 *Date d'échéance*  
17.07.2015
- 03 *Nom du déposant*  
Vasco Data Security International GmbH
- 04 *Adresse (rue et numéro) du déposant*  
World-Wide Business Center,  
Balz-Zimmermannstrasse 7
- 05 *Code postal, localité et pays du déposant*  
8152 Glattbrugg,  
Suisse
- 06 *Nom et adresse du mandataire ou indication de l'adresse postale du déposant*  
Bureau Gevers S.A.  
Holidaystraat 5

- B-1831 Diegem  
Belgique.
- 08 *Reproduction du dessin ou modèle*  
VOIR REPRODUCTION(S)
- 11 *Indication du produit suivi de la (des) classe(s) et de la (des) sous-classe(s)*  
Appareil de sécurisation d'opérations bancaires par modem (cl 14-02, 03).
- 18 *Date de réception de la requête du renouvellement*  
19.04.2010

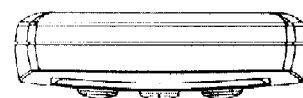
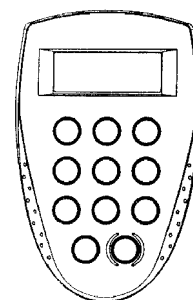
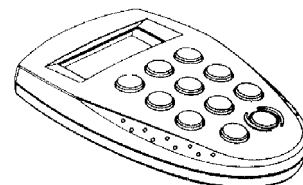

- 01 *Numéro d'enregistrement*  
**32576-02**
- Numéro, date et heure du dépôt*  
77296-02 17.07.2000 , 24.00
- 02 *Date d'échéance*  
17.07.2015
- 03 *Nom du déposant*  
Vasco Data Security International GmbH
- 04 *Adresse (rue et numéro) du déposant*  
World-Wide Business Center,  
Balz-Zimmermannstrasse 7
- 05 *Code postal, localité et pays du déposant*  
8152 Glattbrugg,  
Suisse
- 06 *Nom et adresse du mandataire ou indication de l'adresse postale du déposant*  
Bureau Gevers S.A.  
Holidaystraat 5

B-1831 Diegem  
Belgique.

08 *Reproduction du dessin ou modèle*  
VOIR REPRODUCTION(S)

11 *Indication du produit suivi de la (des) classe(s) et de la (des) sous-classe(s)*  
Appareil de sécurisation d'opérations bancaires par modem (cl 14-02, 03).

18 *Date de réception de la requête du renouvellement*  
19.04.2010

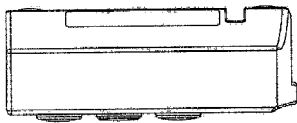
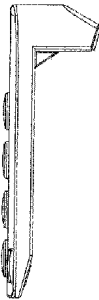
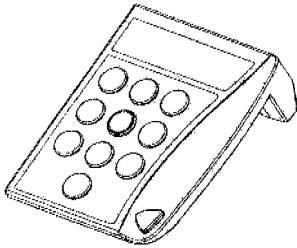
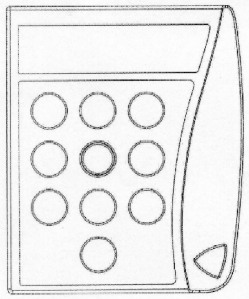

01 *Inschrijvingsnummer*  
**32591-01**

*Nummer en dagtekening (dag en uur) van het depot*  
77346-01 31.07.2000 , 15.20

02 *Vervaldatum*  
31.07.2015

03 *Naam van de deposant*  
Nintendo Co., Ltd.

04 *Adres (straat en nummer) van de deposant*  
11-1, Hokotate-cho, Kamitoba,  
Minami-Ku,  
Kyoto-shi

05 *Postcode, plaats en land van de deposant*  
Kyoto,  
Japan

06 *Naam en adres van de gemachtigde of vermelding van het correspondentie-adres van de deposant*  
Octrooibureau Arnold & Siedsma  
Sweelinckplein 1  
2517 GK 's-Gravenhage  
Nederland.

08 *Afbeelding van de tekening of het model*  
ZIE AFBEELDING(EN)

11 *Vermelding van het voortbrengsel gevolgd door de aanduiding van de klasse(n) en onderklasse(n)*

Video spel-apparaat (kl 14-02; 21-01).

14 *Vermelding van de naam van de werkelijke ontwerper van de tekening*  
ASHIDA Kenichiro

18 *Dagtekening van de aanvraag van de vernieuwing*  
13.04.2010

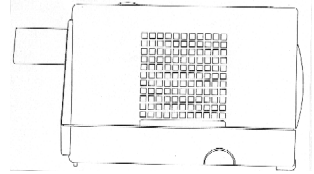
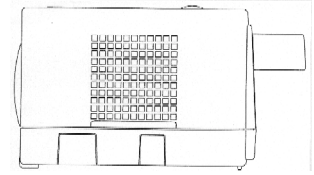
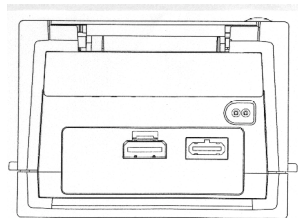
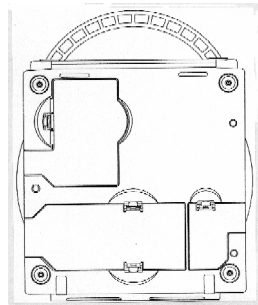
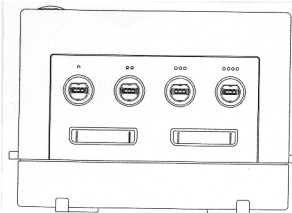
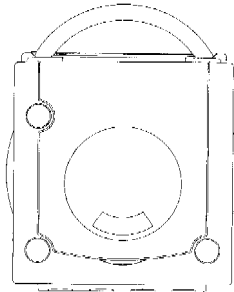

01 *Inschrijvingsnummer*  
**32591-02**

*Nummer en dagtekening (dag en uur) van het depot*  
77346-02 31.07.2000 , 15.20

02 *Vervaldatum*  
31.07.2015

03 *Naam van de deposant*  
Nintendo Co., Ltd.

04 *Adres (straat en nummer) van de deposant*  
11-1, Hokotate-cho, Kamitoba,  
Minami-Ku,  
Kyoto-shi

05 *Postcode, plaats en land van de deposant*  
Kyoto,  
Japan

06 *Naam en adres van de gemachtigde of vermelding van het correspondentie-adres van de deposant*  
Octrooibureau Arnold & Siedsma  
Sweelinckplein 1  
2517 GK 's-Gravenhage  
Nederland.

08 *Afbeelding van de tekening of het model*  
ZIE AFBEELDING(EN)

11 *Vermelding van het voortbrengsel gevolgd door de aanduiding van de klasse(n) en onderklasse(n)*  
Video spelapparaat (kl 14-02; 21-01).

13 *Recht van voorrang als bedoeld in artikel 4 van het verdrag van Parijs tot bescherming van de Industriële Eigendom*  
Japan, dd. 31 01 2000, nr. 2000-001424,  
Nintendo Co., Ltd.

14 *Vermelding van de naam van de werkelijke ontwerper van de tekening*  
ASHIDA Kenichiro

18 *Dagtekening van de aanvraag van de vernieuwing*  
13.04.2010

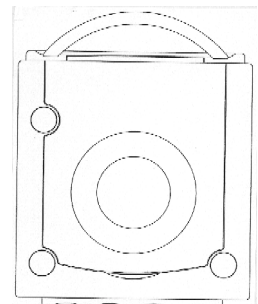

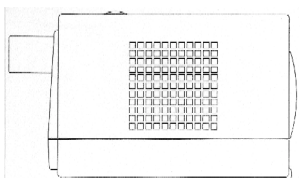
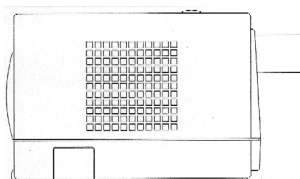
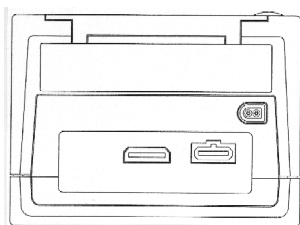
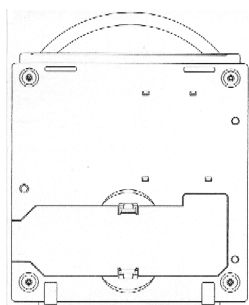
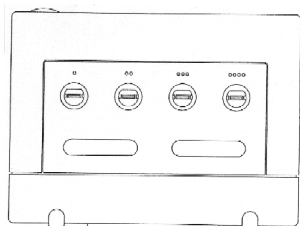

01 *Inschrijvingsnummer*  
**32591-03**

*Nummer en dagtekening (dag en uur) van het depot*  
77346-03 31.07.2000 , 15.20

02 *Vervaldatum*  
31.07.2015

03 *Naam van de deponent*  
Nintendo Co., Ltd.

04 *Adres (straat en nummer) van de deponent*  
11-1, Hokotate-cho, Kamitoba,  
Minami-Ku,  
Kyoto-shi

05 *Postcode, plaats en land van de deponent*  
Kyoto,  
Japan

06 *Naam en adres van de gemachtigde of vermelding van het correspondentie-adres van de deponent*  
Octrooibureau Arnold & Siedsma  
Sweelinckplein 1

2517 GK 's-Gravenhage  
Nederland.

08 *Afbeelding van de tekening of het model*  
ZIE AFBEELDING(EN)

11 *Vermelding van het voortbrengsel gevolgd door de aanduiding van de klasse(n) en onderklasse(n)*

Video spelapparaat (kl 14-02; 21-01).

13 *Recht van voorrang als bedoeld in artikel 4 van het verdrag van Parijs tot bescherming van de Industriële Eigendom*  
Japan, dd. 31 01 2000, nr. 2000-001419,  
Nintendo Co., Ltd.

14 *Vermelding van de naam van de werkelijke ontwerper van de tekening*  
ASHIDA Kenichiro

18 *Dagtekening van de aanvraag van de vernieuwing*  
13.04.2010

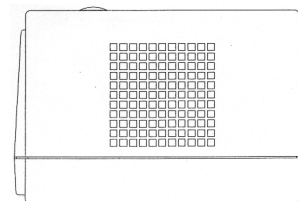
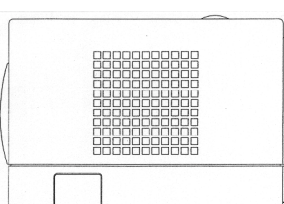
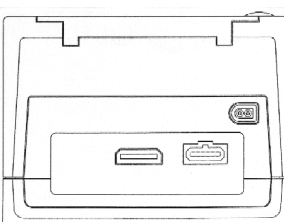
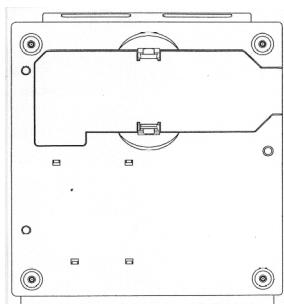
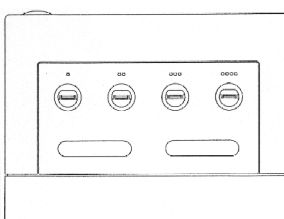
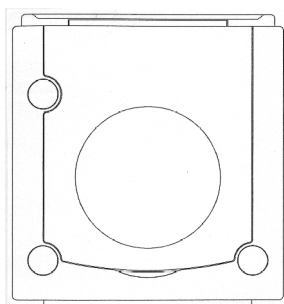

01 *Inschrijvingsnummer*  
**32591-04**

*Nummer en dagtekening (dag en uur) van het depot*  
77346-04 31.07.2000 , 15.20

02 *Vervaldatum*  
31.07.2015

03 *Naam van de deponent*  
Nintendo Co., Ltd.

04 *Adres (straat en nummer) van de deponent*  
11-1, Hokotate-cho, Kamitoba,  
Minami-Ku,  
Kyoto-shi

05 *Postcode, plaats en land van de deponent*  
Kyoto,  
Japan

06 *Naam en adres van de gemachtigde of vermelding van het correspondentie-adres van de deponent*  
Octrooibureau Arnold & Siedsma  
Sweelinckplein 1  
2517 GK 's-Gravenhage  
Nederland.

08 *Afbeelding van de tekening of het model*  
ZIE AFBEELDING(EN)

11 *Vermelding van het voortbrengsel gevolgd door de aanduiding van de klasse(n) en onderklasse(n)*

Video spelapparaat (kl 14-02; 21-01).

13 *Recht van voorrang als bedoeld in artikel 4 van het verdrag van Parijs tot bescherming van de Industriële Eigendom*  
Japan, dd. 31 01 2000, nr. 2000-001425,  
Nintendo Co., Ltd.

14 *Vermelding van de naam van de werkelijke ontwerper van de tekening*  
ASHIDA Kenichiro

18 *Dagtekening van de aanvraag van de vernieuwing*  
13.04.2010

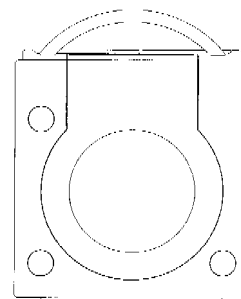



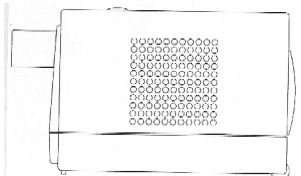
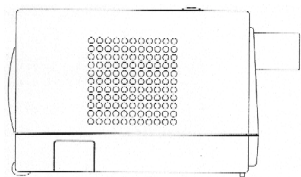
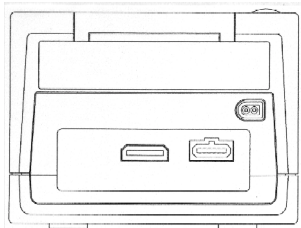
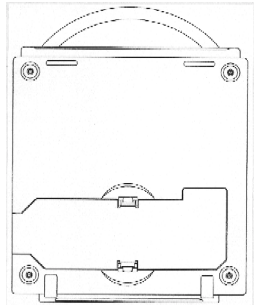
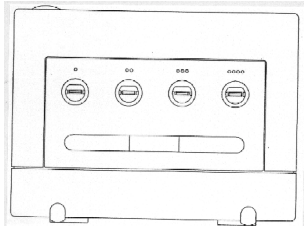

01 *Inschrijvingsnummer*

**32591-05**

*Nummer en dagtekening (dag en uur) van het depot*

77346-05 31.07.2000, 15.20

02 *Vervaldatum*

31.07.2015

03 *Naam van de deposant*

Nintendo Co., Ltd.

04 *Adres (straat en nummer) van de deposant*

11-1, Hokotate-cho, Kamitoba,  
Minami-Ku,  
Kyoto-shi

05 *Postcode, plaats en land van de deposant*

Kyoto,  
Japan

06 *Naam en adres van de gemachtigde of vermelding van het correspondentie-adres van de deposant*

Octrooibureau Arnold & Siedsma  
Sweelinckplein 1

2517 GK 's-Gravenhage  
Nederland.

08 *Afbeelding van de tekening of het model*  
ZIE AFBEELDING(EN)

11 *Vermelding van het voortbrengsel gevolgd door de aanduiding van de klasse(n) en onderklasse(n)*

Video spelapparaat (kl 14-02; 21-01).

13 *Recht van voorrang als bedoeld in artikel 4 van het verdrag van Parijs tot bescherming van de Industriële Eigendom*

Japan, dd. 31 01 2000, nr. 2000-001426,  
Nintendo Co., Ltd.

14 *Vermelding van de naam van de werkelijke ontwerper van de tekening*

ASHIDA Kenichiro

18 *Dagtekening van de aanvraag van de vernieuwing*

13.04.2010

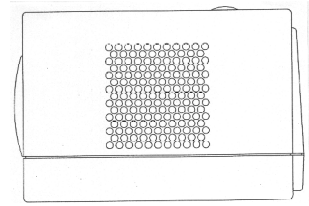
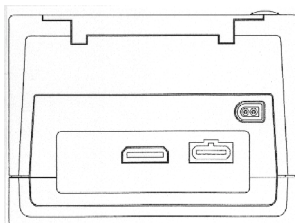
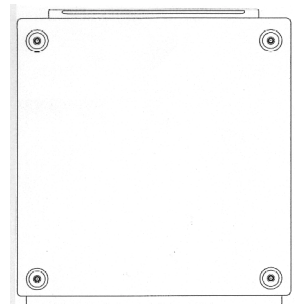
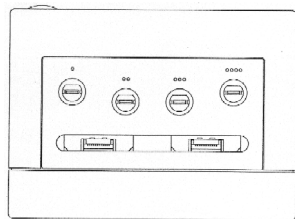
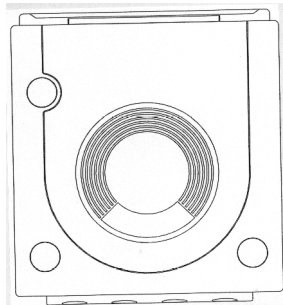

01 *Inschrijvingsnummer*

**32591-06**

*Nummer en dagtekening (dag en uur) van het depot*

77346-06 31.07.2000, 15.20

02 *Vervaldatum*

31.07.2015

03 *Naam van de deposant*

Nintendo Co., Ltd.

04 *Adres (straat en nummer) van de deposant*

11-1, Hokotate-cho, Kamitoba,  
Minami-Ku,  
Kyoto-shi

05 *Postcode, plaats en land van de deposant*

Kyoto,  
Japan

06 *Naam en adres van de gemachtigde of vermelding van het correspondentie-adres van de deposant*

Octrooibureau Arnold & Siedsma  
Sweelinckplein 1  
2517 GK 's-Gravenhage  
Nederland.

08 *Afbeelding van de tekening of het model*  
ZIE AFBEELDING(EN)

11 *Vermelding van het voortbrengsel gevolgd door de aanduiding van de klasse(n) en onderklasse(n)*

Video spelapparaat (kl 14-02; 21-01).

13 *Recht van voorrang als bedoeld in artikel 4 van het verdrag van Parijs tot bescherming van de Industriële Eigendom*

Japan, dd. 31 01 2000, nr. 2000-001427,  
Nintendo Co., Ltd.

14 *Vermelding van de naam van de werkelijke ontwerper van de tekening*

ASHIDA Kenichiro

18 *Dagtekening van de aanvraag van de vernieuwing*

13.04.2010

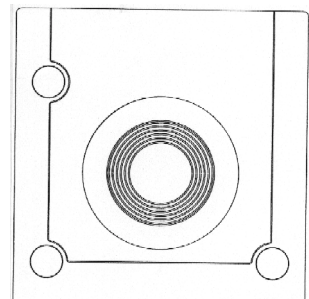

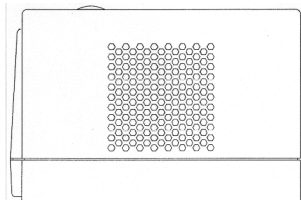
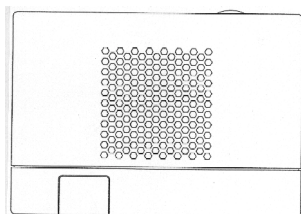
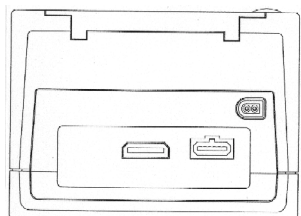
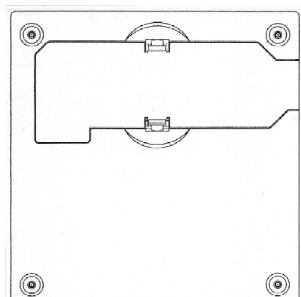
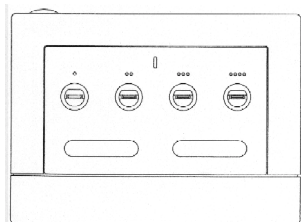

01 *Inschrijvingsnummer*

**32591-07**

*Nummer en dagtekening (dag en uur) van het depot*

77346-07 31.07.2000 , 15.20

02 *Vervaldatum*

31.07.2015

03 *Naam van de deposant*

Nintendo Co., Ltd.

04 *Adres (straat en nummer) van de deposant*

11-1, Hokotate-cho, Kamitoba,  
Minami-Ku,  
Kyoto-shi

05 *Postcode, plaats en land van de deposant*

Kyoto,  
Japan

06 *Naam en adres van de gemachtigde of vermelding van het correspondentie-adres van de deposant*

Octrooibureau Arnold & Siedsma  
Sweelinckplein 1  
2517 GK 's-Gravenhage  
Nederland.

08 *Afbeelding van de tekening of het model*  
ZIE AFBEELDING(EN)

11 *Vermelding van het voortbrengsel gevolgd door de aanduiding van de klasse(n) en onderklasse(n)*

Video spelapparaat (kl 14-02; 21-01).

13 *Recht van voorrang als bedoeld in artikel 4 van het verdrag van Parijs tot bescherming van de Industriële Eigendom*

Japan, dd. 31 01 2000, nr. 2000-001428,  
Nintendo Co., Ltd.

14 *Vermelding van de naam van de werkelijke ontwerper van de tekening*

ASHIDA Kenichiro

18 *Dagtekening van de aanvraag van de vernieuwing*

13.04.2010

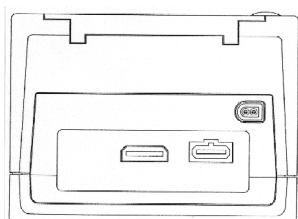
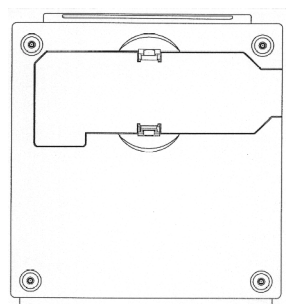
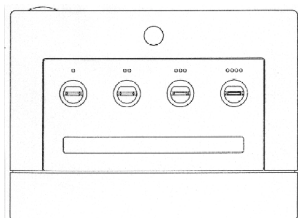
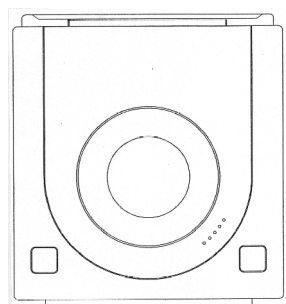

01 *Inschrijvingsnummer*

**32591-08**

*Nummer en dagtekening (dag en uur) van het depot*

77346-08 31.07.2000 , 15.20

02 *Vervaldatum*

31.07.2015

03 *Naam van de deposant*

Nintendo Co., Ltd.

04 *Adres (straat en nummer) van de deposant*

11-1, Hokotate-cho, Kamitoba,  
Minami-Ku,  
Kyoto-shi

05 *Postcode, plaats en land van de deposant*

Kyoto,  
Japan

06 *Naam en adres van de gemachtigde of vermelding van het correspondentie-adres van de deposant*

Octrooibureau Arnold & Siedsma  
Sweelinckplein 1  
2517 GK 's-Gravenhage  
Nederland.

08 *Afbeelding van de tekening of het model*  
ZIE AFBEELDING(EN)

11 *Vermelding van het voortbrengsel gevolgd door de aanduiding van de klasse(n) en onderklasse(n)*

Video spelapparaat (kl 14-02; 21-01).

13 *Recht van voorrang als bedoeld in artikel 4 van het verdrag van Parijs tot bescherming van de Industriële Eigendom*

Japan, dd. 31 01 2000, nr. 2000-001429,  
Nintendo Co., Ltd.

14 *Vermelding van de naam van de werkelijke ontwerper van de tekening*

ASHIDA Kenichiro

18 *Dagtekening van de aanvraag van de vernieuwing*

13.04.2010

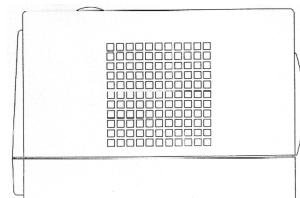
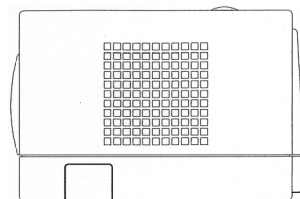



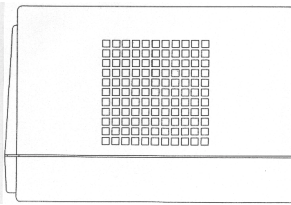
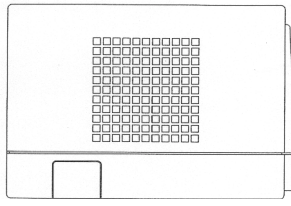
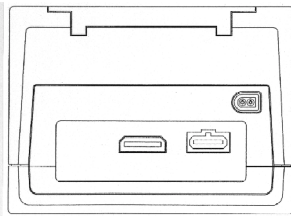
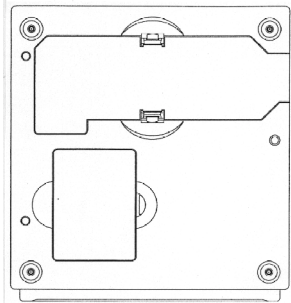
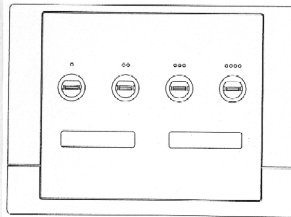
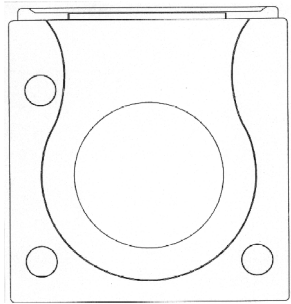

- 01 *Inschrijvingsnummer*  
**32665-01**  
*Nummer en dagtekening (dag en uur) van het depot*  
77317-01 24.07.2000 , 24.00
- 02 *Vervaldatum*  
24.07.2015

- 03 *Naam van de deposant*  
InnoEssentials International BV
- 04 *Adres (straat en nummer) van de deposant*  
Rivium Quadrant 90
- 05 *Postcode, plaats en land van de deposant*  
2909 LC Capelle aan den IJssel,  
Nederland
- 06 *Naam en adres van de gemachtigde of vermelding van het correspondentie-adres van de deposant*  
Merkenbureau Bouma B.V.  
Postbus 30177  
3001 DD Rotterdam  
Nederland.
- 08 *Afbeelding van de tekening of het model*  
ZIE AFBEELDING(EN)
- 11 *Vermelding van het voortbrengsel gevolgd door de aanduiding van de klasse(n) en onderklasse(n)*  
Dispenser (kl 23-02).
- 18 *Dagtekening van de aanvraag van de vernieuwing*  
26.02.2010

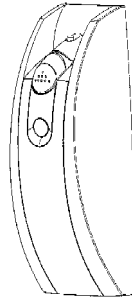

- 01 *Inschrijvingsnummer*  
**32665-02**  
*Nummer en dagtekening (dag en uur) van het depot*  
77317-02 24.07.2000 , 24.00
- 02 *Vervaldatum*  
24.07.2015
- 03 *Naam van de deposant*  
InnoEssentials International BV
- 04 *Adres (straat en nummer) van de deposant*  
Rivium Quadrant 90
- 05 *Postcode, plaats en land van de deposant*  
2909 LC Capelle aan den IJssel,  
Nederland
- 06 *Naam en adres van de gemachtigde of vermelding van het correspondentie-adres van de deposant*  
Merkenbureau Bouma B.V.  
Postbus 30177  
3001 DD Rotterdam  
Nederland.
- 08 *Afbeelding van de tekening of het model*  
ZIE AFBEELDING(EN)
- 11 *Vermelding van het voortbrengsel gevolgd door de aanduiding van de klasse(n) en onderklasse(n)*  
Dispenser (kl 23-02).
- 18 *Dagtekening van de aanvraag van de vernieuwing*  
26.02.2010

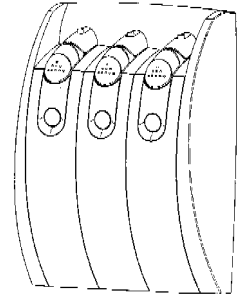

- 01 *Inschrijvingsnummer*  
**32708-00**  
*Nummer en dagtekening (dag en uur) van het depot*  
77457-00 06.09.2000 , 10.00
- 02 *Vervaldatum*  
06.09.2015
- 03 *Naam van de deposant*  
Schweppes International Limited
- 04 *Adres (straat en nummer) van de deposant*  
7 Albemarle Street
- 05 *Postcode, plaats en land van de deposant*  
London W1S 4HQ,  
Groot-Brittannië
- 06 *Naam en adres van de gemachtigde of vermelding van het correspondentie-adres van de deposant*  
Novagraaf Nederland B.V.  
Hogehilweg 3  
1101 CA Amsterdam-Zuidoost  
Nederland.
- 08 *Afbeelding van de tekening of het model*  
ZIE AFBEELDING(EN)
- 11 *Vermelding van het voortbrengsel gevolgd door de aanduiding van de klasse(n) en onderklasse(n)*  
Fles (kl 9-01).
- 12 *Beschrijving van de kenmerkende eigenschappen van het nieuwe uiterlijk van het voortbrengsel; in voorkomend geval, vermelding van de onderdelen van de tekening of het model waarop de kleuren betrekking hebben*  
Afbeelding I.1: perspectivisch aanzicht; afbeelding I.2: zij-aanzicht; afbeelding I.3: bovenaanzicht; afbeelding I.4: onderaanzicht.
- 18 *Dagtekening van de aanvraag van de vernieuwing*  
02.04.2010



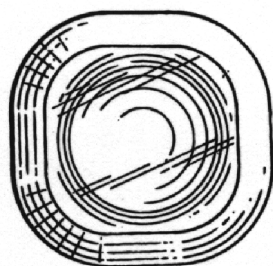
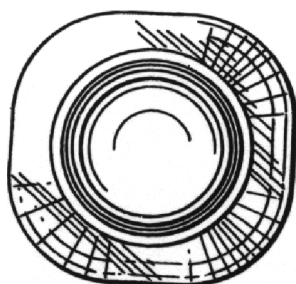
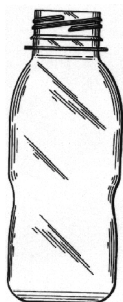

- 01 *Numéro d'enregistrement*  
**32798-00**  
*Numéro, date et heure du dépôt*  
77510-00 19.09.2000 , 24.00
- 02 *Date d'échéance*  
19.09.2015
- 03 *Nom du déposant*  
ZETA ESPACIAL S.A.
- 04 *Adresse (rue et numéro) du déposant*  
Avda. de las Olimpiadas s/n,  
Polígono Industrial Can Rosés  
Espagne
- 06 *Nom et adresse du mandataire ou indication de l'adresse postale du déposant*  
CABINET BEDE S.A.  
Boulevard General Wahis 15  
1030 Bruxelles  
Belgique.
- 08 *Reproduction du dessin ou modèle*  
VOIR REPRODUCTION(S)
- 11 *Indication du produit suivi de la (des) classe(s) et de la (des) sous-classe(s)*  
Article de confiserie (cl 1-01).
- 13 *Droit de priorité visé à l'article 4 de la Convention de Paris pour la protection de la Propriété Industrielle*  
Grande-Bretagne, le 21 03 2000, no. 2091571, Zeta Espacial S.A.

- 18 *Date de réception de la requête du renouvellement*  
06.04.2010



- 01 *Inschrijvingsnummer*  
**32825-00**  
*Nummer en dagtekening (dag en uur) van het depot*  
77594-00 09.10.2000 , 24.00
- 02 *Vervaldatum*  
09.10.2015
- 03 *Naam van de deposant*  
B.V. Kunststoffenindustrie Attema
- 04 *Adres (straat en nummer) van de deposant*  
Schelluinsestraat 1
- 05 *Postcode, plaats en land van de deposant*  
4203 NJ Gorinchem,  
Nederland
- 06 *Naam en adres van de gemachtigde of vermelding van het correspondentie-adres van de deposant*  
Novagraaf Nederland B.V.  
Hogehilweg 3  
1101 CA Amsterdam-Zuidoost  
Nederland.
- 08 *Afbeelding van de tekening of het model*  
ZIE AFBEELDING(EN)
- 11 *Vermelding van het voortbrengsel gevolgd door de aanduiding van de klasse(n) en onderklasse(n)*  
Aansluitdoos (kl 13-03).
- 18 *Dagtekening van de aanvraag van de vernieuwing*  
12.04.2010

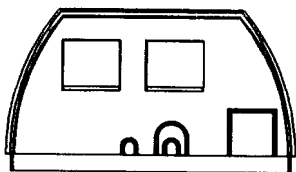
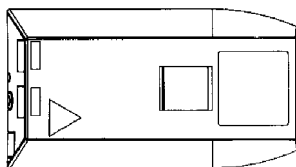

- 01 *Inschrijvingsnummer*  
**32968-00**  
*Nummer en dagtekening (dag en uur) van het depot*  
76973-00 07.04.2000 , 10.00
- 02 *Vervaldatum*  
07.04.2015
- 03 *Naam van de deposant*  
Adobe Systems Incorporated,  
Delaware corporation
- 04 *Adres (straat en nummer) van de deposant*  
345 Park Avenue
- 05 *Postcode, plaats en land van de deposant*  
San Jose, California 95110,  
Ver.St.v.Am
- 06 *Naam en adres van de gemachtigde of vermelding van het correspondentie-adres van de deposant*  
Cabinet Chaillot  
Avenue de l'Agent Sarre 16/20, BP 74  
92703 Colombes Cedex  
Frankrijk.
- 08 *Afbeelding van de tekening of het model*  
ZIE AFBEELDING(EN)
- 11 *Vermelding van het voortbrengsel gevolgd door de aanduiding van de klasse(n) en onderklasse(n)*  
Letterschrift (kl 14-02; 18-03).
- 13 *Recht van voorrang als bedoeld in artikel 4 van het verdrag van Parijs tot bescherming van de Industriële Eigendom*  
Ver.St.v.Am., dd. 07 10 1999, nr. 29/  
112,135, SLIMBACH Robert J.;  
BRADY Fred; TWOMBLY Carol;  
SLYE Christopher.
- 18 *Dagtekening van de aanvraag van de vernieuwing*  
18.03.2010

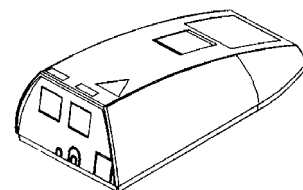
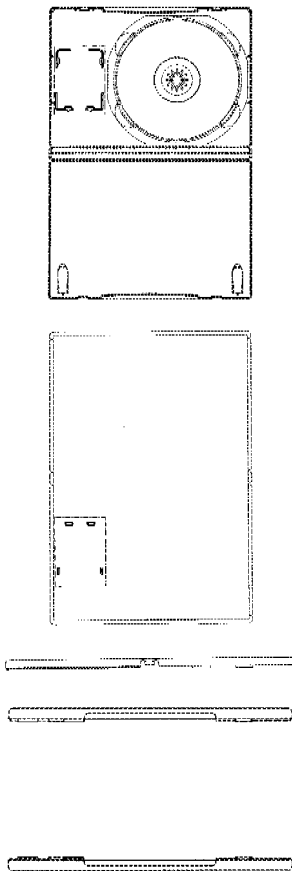

FIG. 1

ff ffi ffl fj ffj  
\$ € € f ℓ  
Г Δ Θ Λ Ε Π Σ Υ Φ Ψ Ω α β  
γ δ ε ζ η θ ι κ λ μ ν ξ π ρ  
τ υ φ χ ψ ω ς β Γ Δ Ж И К  
Л П У Ф Ц Ч Ш Щ Ъ Ы Ь Э  
Ю Я Ѓ Е Љ Њ Ѓ Ц Б Р Г Д Ж  
И К Л П Ф Ц Ч Ш Щ Ъ Ы Ь Э  
Ю Я Ѓ Љ Њ

- 01 *Numéro d'enregistrement*  
**33022-01**  
*Numéro, date et heure du dépôt*  
77093-01 10.05.2000 , 14.30
- 02 *Date d'échéance*  
10.05.2015

- 03 *Nom du déposant*  
SONY COMPUTER  
ENTERTAINMENT INC.
- 04 *Adresse (rue et numéro) du déposant*  
2-6-21 Minami-Aoyama, Minato-ku
- 05 *Code postal, localit  et pays du d posant*  
Tokyo,  
Japon
- 06 *Nom et adresse du mandataire ou indication  
de l'adresse postale du d posant*  
Cabinet Chaillot  
Avenue de l'Agent Sarre 16/20, BP 74  
92703 Colombes Cedex  
France.
- 08 *Reproduction du dessin ou mod le*  
VOIR REPRODUCTION(S)
- 11 *Indication du produit suivi de la (des)  
classe(s) et de la (des) sous-classe(s)*  
Bo te pour carte   memoire (cl 3-01; 9-  
03; 14-99).
- 13 *Droit de priorit  vis    l'article 4 de la Con-  
vention de Paris pour la protection de la Pro-  
pri t  Industrielle*  
Japon, le 28 12 1999, no. D11-37151,  
Sony Computer Entertainment Inc.
- 14 *Indication du nom du v ritable cr ateur du  
dessin ou mod le*  
GOTO Teiyu
- 18 *Date de r ception de la requ te du renouvel-  
lement*  
31.03.2010



- 01 *Num ro d'enregistrement*  
**33022-02**  
*Num ro, date et heure du d p t*  
77093-06 10.05.2000 , 14.30

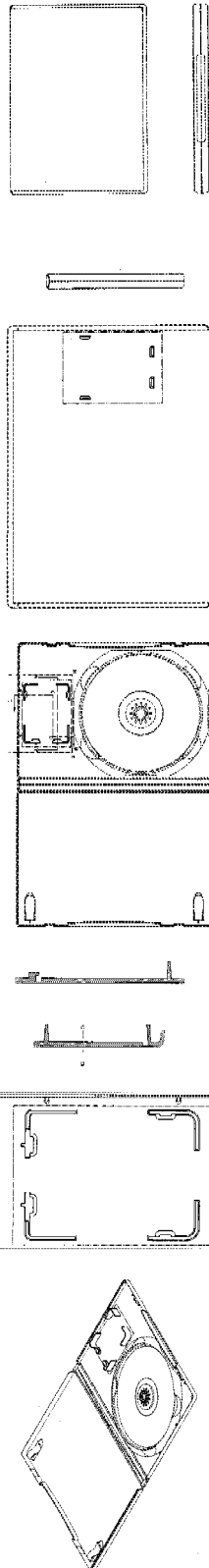

- 02 *Date d' ch ance*  
10.05.2015
- 03 *Nom du d posant*  
SONY COMPUTER  
ENTERTAINMENT INC.
- 04 *Adresse (rue et num ro) du d posant*  
2-6-21 Minami-Aoyama, Minato-ku
- 05 *Code postal, localit  et pays du d posant*  
Tokyo,  
Japon
- 06 *Nom et adresse du mandataire ou indication  
de l'adresse postale du d posant*  
Cabinet Chaillot  
Avenue de l'Agent Sarre 16/20, BP 74  
92703 Colombes Cedex  
France.
- 08 *Reproduction du dessin ou mod le*  
VOIR REPRODUCTION(S)
- 11 *Indication du produit suivi de la (des)  
classe(s) et de la (des) sous-classe(s)*  
Connecteur  lectrique (cl 13-03).
- 13 *Droit de priorit  vis    l'article 4 de la Con-  
vention de Paris pour la protection de la Pro-  
pri t  Industrielle*  
Japon, le 14 01 2000, no. D2000/333,  
Sony Computer Entertainment Inc.
- 14 *Indication du nom du v ritable cr ateur du  
dessin ou mod le*  
GOTO Teiyu
- 18 *Date de r ception de la requ te du renouvel-  
lement*  
31.03.2010

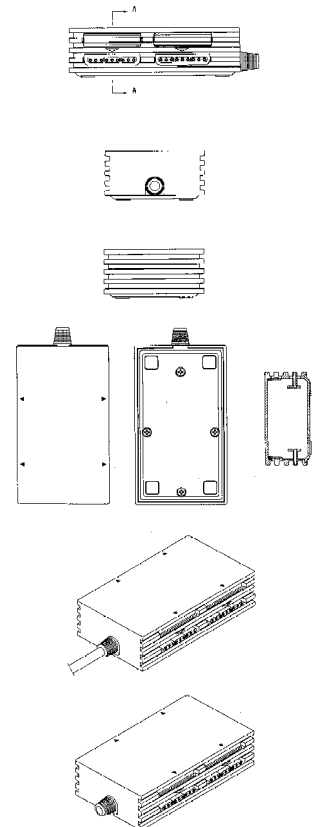

- 01 *Num ro d'enregistrement*  
**33022-03**

Numéro, date et heure du dépôt  
77093-07 10.05.2000 , 14.30

- 02 Date d'échéance  
10.05.2015
- 03 Nom du déposant  
SONY COMPUTER  
ENTERTAINMENT INC.
- 04 Adresse (rue et numéro) du déposant  
2-6-21 Minami-Aoyama, Minato-ku
- 05 Code postal, localité et pays du déposant  
Tokyo,  
Japon
- 06 Nom et adresse du mandataire ou indication  
de l'adresse postale du déposant  
Cabinet Chaillot  
Avenue de l'Agent Sarre 16/20, BP 74  
92703 Colombes Cedex  
France.
- 08 Reproduction du dessin ou modèle  
VOIR REPRODUCTION(S)
- 11 Indication du produit suivi de la (des)  
classe(s) et de la (des) sous-classe(s)  
Appareil pour le traitement de  
l'information (cl 8-08; 14-02; 21-01).
- 13 Droit de priorité visé à l'article 4 de la Con-  
vention de Paris pour la protection de la Pro-  
priété Industrielle  
Japon, le 18 01 2000, no. D2000/501,  
Sony Computer Entertainment Inc.
- 14 Indication du nom du véritable créateur du  
dessin ou modèle  
GOTO Teiyu
- 18 Date de réception de la requête du renouvel-  
lement  
31.03.2010

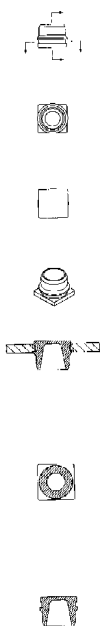

- 01 Numéro d'enregistrement  
**33022-04**  
Numéro, date et heure du dépôt  
77093-08 10.05.2000 , 14.30
- 02 Date d'échéance  
10.05.2015

- 03 Nom du déposant  
SONY COMPUTER  
ENTERTAINMENT INC.
- 04 Adresse (rue et numéro) du déposant  
2-6-21 Minami-Aoyama, Minato-ku
- 05 Code postal, localité et pays du déposant  
Tokyo,  
Japon
- 06 Nom et adresse du mandataire ou indication  
de l'adresse postale du déposant  
Cabinet Chaillot  
Avenue de l'Agent Sarre 16/20, BP 74  
92703 Colombes Cedex  
France.
- 08 Reproduction du dessin ou modèle  
VOIR REPRODUCTION(S)
- 11 Indication du produit suivi de la (des)  
classe(s) et de la (des) sous-classe(s)  
Connecteur (cl 13-03).
- 13 Droit de priorité visé à l'article 4 de la Con-  
vention de Paris pour la protection de la Pro-  
priété Industrielle  
Japon, le 20 01 2000, no. D2000/640,  
Sony Computer Entertainment Inc.
- 14 Indication du nom du véritable créateur du  
dessin ou modèle  
GOTO Teiyu
- 18 Date de réception de la requête du renouvel-  
lement  
31.03.2010

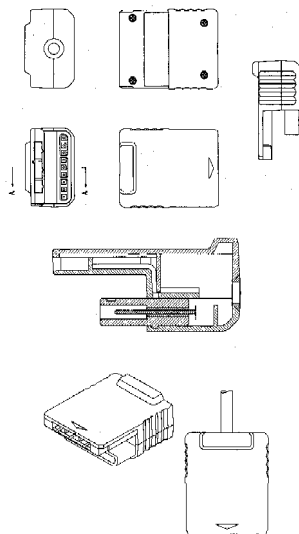

- 01 Numéro d'enregistrement  
**33022-05**  
Numéro, date et heure du dépôt  
77093-09 10.05.2000 , 14.30
- 02 Date d'échéance  
10.05.2015
- 03 Nom du déposant  
SONY COMPUTER  
ENTERTAINMENT INC.
- 04 Adresse (rue et numéro) du déposant  
2-6-21 Minami-Aoyama, Minato-ku
- 05 Code postal, localité et pays du déposant  
Tokyo,  
Japon

- 06 Nom et adresse du mandataire ou indication  
de l'adresse postale du déposant  
Cabinet Chaillot  
Avenue de l'Agent Sarre 16/20, BP 74  
92703 Colombes Cedex  
France.
- 08 Reproduction du dessin ou modèle  
VOIR REPRODUCTION(S)
- 11 Indication du produit suivi de la (des)  
classe(s) et de la (des) sous-classe(s)  
Connecteur (cl 13-03).
- 13 Droit de priorité visé à l'article 4 de la Con-  
vention de Paris pour la protection de la Pro-  
priété Industrielle  
Japon, le 20 01 2000, no. D2000/641,  
Sony Computer Entertainment Inc.
- 14 Indication du nom du véritable créateur du  
dessin ou modèle  
GOTO Teiyu
- 18 Date de réception de la requête du renouvel-  
lement  
31.03.2010

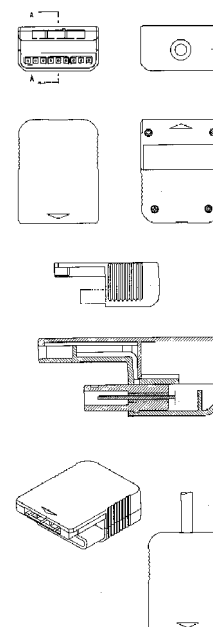

- 01 Numéro d'enregistrement  
**33022-06**  
Numéro, date et heure du dépôt  
77093-10 10.05.2000 , 14.30
- 02 Date d'échéance  
10.05.2015
- 03 Nom du déposant  
SONY COMPUTER  
ENTERTAINMENT INC.
- 04 Adresse (rue et numéro) du déposant  
2-6-21 Minami-Aoyama, Minato-ku
- 05 Code postal, localité et pays du déposant  
Tokyo,  
Japon
- 06 Nom et adresse du mandataire ou indication  
de l'adresse postale du déposant  
Cabinet Chaillot  
Avenue de l'Agent Sarre 16/20, BP 74  
92703 Colombes Cedex  
France.

08 *Reproduction du dessin ou modèle*

**VOIR REPRODUCTION(S)**

11 *Indication du produit suivi de la (des) classe(s) et de la (des) sous-classe(s)*

Connecteur électrique (cl 13-03).

13 *Droit de priorité visé à l'article 4 de la Convention de Paris pour la protection de la Propriété Industrielle*

Japon, le 25 01 2000, no. D2000/924, Sony Computer Entertainment Inc.

14 *Indication du nom du véritable créateur du dessin ou modèle*

GOTO Teiyu

18 *Date de réception de la requête du renouvellement*

31.03.2010

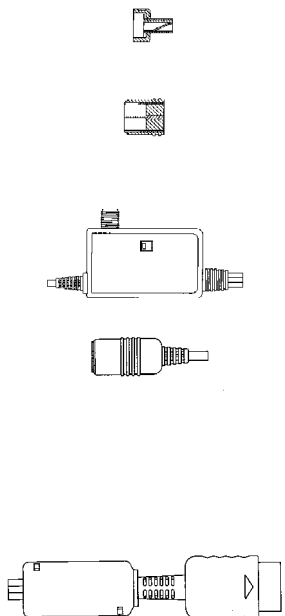
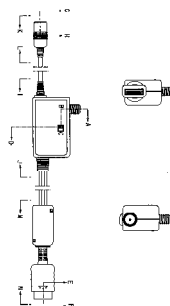
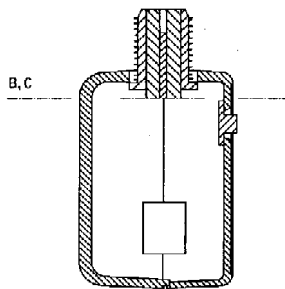
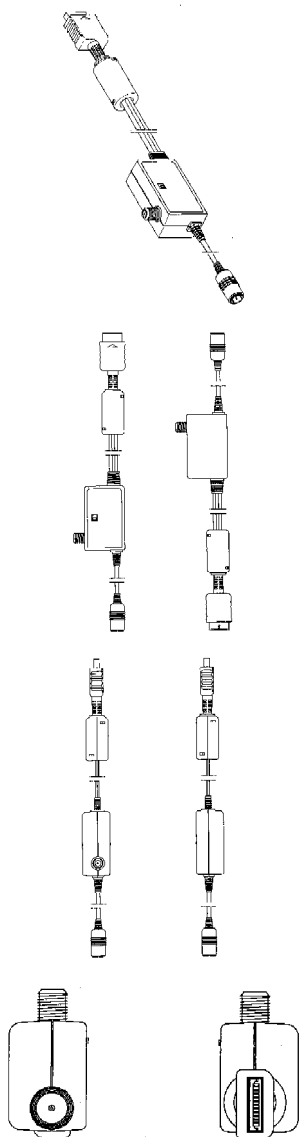

01 *Numéro d'enregistrement*

**33022-07**

*Numéro, date et heure du dépôt*

77093-11 10.05.2000, 14.30

02 *Date d'échéance*

10.05.2015

03 *Nom du déposant*

**SONY COMPUTER ENTERTAINMENT INC.**

04 *Adresse (rue et numéro) du déposant*

2-6-21 Minami-Aoyama, Minato-ku

05 *Code postal, localité et pays du déposant*

Tokyo,  
Japon

06 *Nom et adresse du mandataire ou indication de l'adresse postale du déposant*

Cabinet Chaillot

Avenue de l'Agent Sarre 16/20, BP 74

92703 Colombes Cedex

France.

08 *Reproduction du dessin ou modèle*

**VOIR REPRODUCTION(S)**

11 *Indication du produit suivi de la (des) classe(s) et de la (des) sous-classe(s)*

Connecteur électrique (cl 13-03).

13 *Droit de priorité visé à l'article 4 de la Convention de Paris pour la protection de la Propriété Industrielle*

Japon, le 25 01 2000, no. D2000/925, Sony Computer Entertainment Inc.

14 *Indication du nom du véritable créateur du dessin ou modèle*

GOTO Teiyu

18 *Date de réception de la requête du renouvellement*

31.03.2010

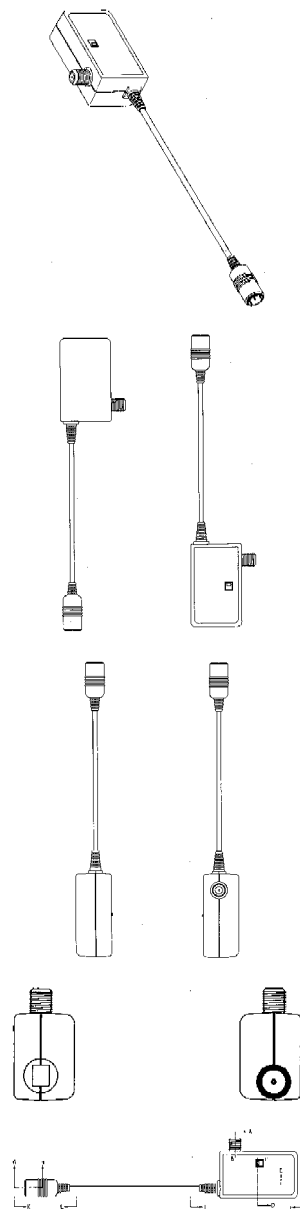

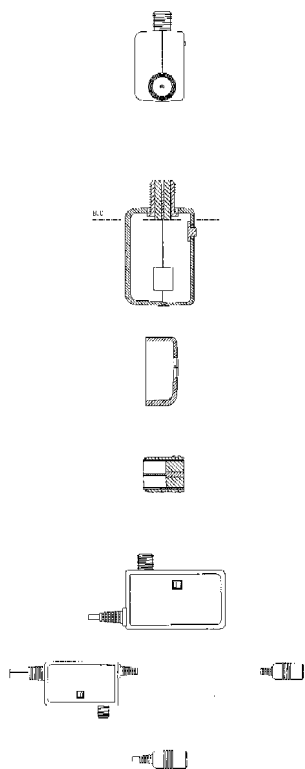

01 Numéro d'enregistrement  
**33022-08**

Numéro, date et heure du dépôt  
77093-12 10.05.2000, 14.30

02 Date d'échéance  
10.05.2015

03 Nom du déposant  
SONY COMPUTER  
ENTERTAINMENT INC.

04 Adresse (rue et numéro) du déposant  
2-6-21 Minami-Aoyama, Minato-ku

05 Code postal, localité et pays du déposant  
Tokyo,  
Japon

06 Nom et adresse du mandataire ou indication  
de l'adresse postale du déposant  
Cabinet Chaillot  
Avenue de l'Agent Sarre 16/20, BP 74  
92703 Colombes Cedex  
France.

08 Reproduction du dessin ou modèle  
VOIR REPRODUCTION(S)

11 Indication du produit suivi de la (des)  
classe(s) et de la (des) sous-classe(s)  
Connecteur électrique (cl 13-03).

13 Droit de priorité visé à l'article 4 de la  
Convention de Paris pour la protection de la  
Propriété Industrielle  
Japon, le 25 01 2000, no. D2000/926,  
Sony Computer Entertainment Inc.

14 Indication du nom du véritable créateur du  
dessin ou modèle  
GOTO Teiyu

18 Date de réception de la requête du renouvel-  
lement  
31.03.2010

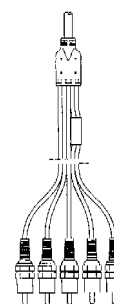
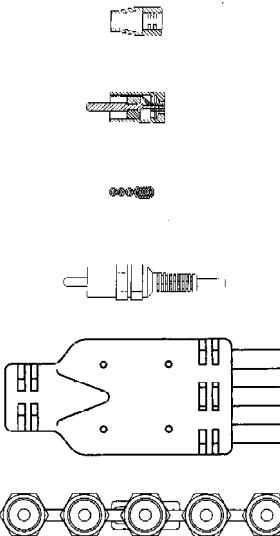
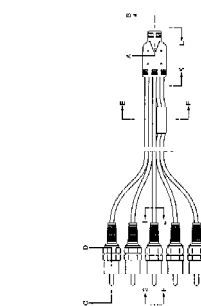
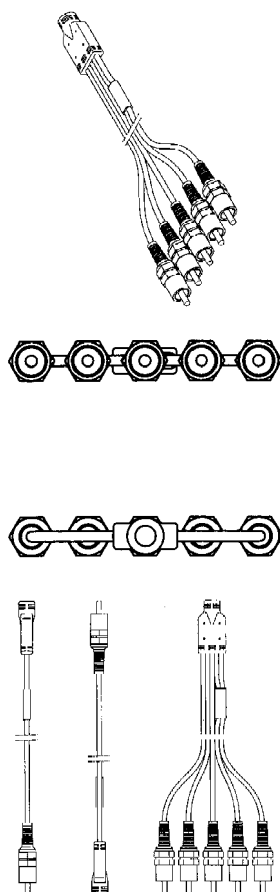

01 Numéro d'enregistrement  
**33022-09**

Numéro, date et heure du dépôt  
77093-13 10.05.2000, 14.30

02 Date d'échéance  
10.05.2015

03 Nom du déposant  
SONY COMPUTER  
ENTERTAINMENT INC.

04 Adresse (rue et numéro) du déposant  
2-6-21 Minami-Aoyama, Minato-ku

05 Code postal, localité et pays du déposant  
Tokyo,  
Japon

06 Nom et adresse du mandataire ou indication  
de l'adresse postale du déposant  
Cabinet Chaillot  
Avenue de l'Agent Sarre 16/20, BP 74  
92703 Colombes Cedex  
France.

08 Reproduction du dessin ou modèle  
VOIR REPRODUCTION(S)

11 Indication du produit suivi de la (des)  
classe(s) et de la (des) sous-classe(s)  
Boîtier pour câbles électriques (cl 13-  
03).

13 Droit de priorité visé à l'article 4 de la  
Convention de Paris pour la protection de la  
Propriété Industrielle  
Japon, le 25 01 2000, no. D2000/927,  
Sony Computer Entertainment Inc.

14 Indication du nom du véritable créateur du  
dessin ou modèle  
GOTO Teiyu

18 Date de réception de la requête du renouvel-  
lement  
31.03.2010

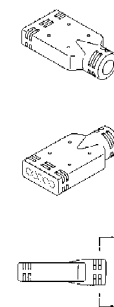

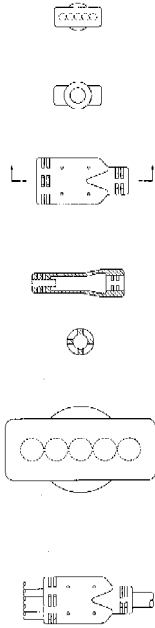

- 01 Numéro d'enregistrement  
**33022-10**  
Numéro, date et heure du dépôt  
77093-14 10.05.2000 , 14.30
- 02 Date d'échéance  
10.05.2015
- 03 Nom du déposant  
SONY COMPUTER  
ENTERTAINMENT INC.
- 04 Adresse (rue et numéro) du déposant  
2-6-21 Minami-Aoyama, Minato-ku
- 05 Code postal, localité et pays du déposant  
Tokyo,  
Japon
- 06 Nom et adresse du mandataire ou indication  
de l'adresse postale du déposant  
Cabinet Chaillot  
Avenue de l'Agent Sarre 16/20, BP 74  
92703 Colombes Cedex  
France.
- 08 Reproduction du dessin ou modèle  
VOIR REPRODUCTION(S)
- 11 Indication du produit suivi de la (des)  
classe(s) et de la (des) sous-classe(s)  
Support de base pour appareil de  
traitement de l'information (cl 14-02;  
21-01).
- 13 Droit de priorité visé à l'article 4 de la Con-  
vention de Paris pour la protection de la Pro-  
priété Industrielle  
Japon, le 18 01 2000, no. D2000/499,  
Sony Computer Entertainment Inc.
- 14 Indication du nom du véritable créateur du  
dessin ou modèle  
GOTO Teiyu
- 18 Date de réception de la requête du renouvel-  
lement  
31.03.2010

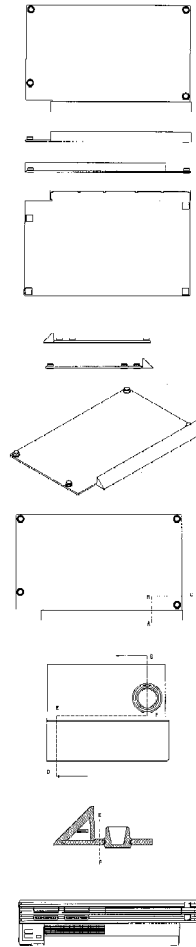

- 01 Numéro d'enregistrement  
**33022-11**  
Numéro, date et heure du dépôt  
77093-15 10.05.2000 , 14.30
- 02 Date d'échéance  
10.05.2015
- 03 Nom du déposant  
SONY COMPUTER  
ENTERTAINMENT INC.
- 04 Adresse (rue et numéro) du déposant  
2-6-21 Minami-Aoyama, Minato-ku
- 05 Code postal, localité et pays du déposant  
Tokyo,  
Japon
- 06 Nom et adresse du mandataire ou indication  
de l'adresse postale du déposant  
Cabinet Chaillot  
Avenue de l'Agent Sarre 16/20, BP 74  
92703 Colombes Cedex  
France.
- 08 Reproduction du dessin ou modèle  
VOIR REPRODUCTION(S)
- 11 Indication du produit suivi de la (des)  
classe(s) et de la (des) sous-classe(s)  
Support de base pour appareil de  
traitement de l'information (cl 14-02;  
21-01).

- 13 Droit de priorité visé à l'article 4 de la Con-  
vention de Paris pour la protection de la Pro-  
priété Industrielle  
Japon, le 18 01 2000, no. D2000/500,  
Sony Computer Entertainment Inc.
- 14 Indication du nom du véritable créateur du  
dessin ou modèle  
GOTO Teiyu
- 18 Date de réception de la requête du renouvel-  
lement  
31.03.2010

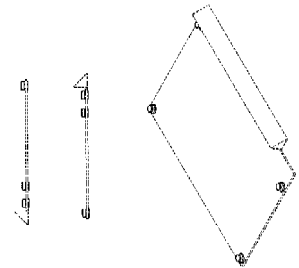
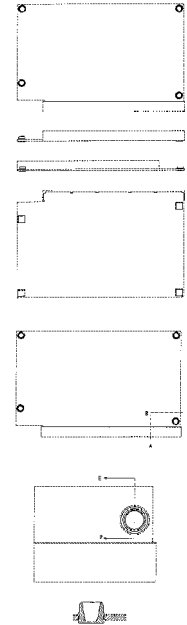

- 01 Inschrijvingsnummer  
**33104-01**  
Nummer en dagtekening (dag en uur) van het  
depot  
77583-01 09.10.2000 , 10.00
- 02 Vervaldatum  
09.10.2015
- 03 Naam van de deposant  
Weekamp Deuren b.v.
- 04 Adres (straat en nummer) van de deposant  
Archimedesstraat 10, Postbus 132
- 05 Postcode, plaats en land van de deposant  
7700 AC Dedemsvaart,  
Nederland
- 08 Afbeelding van de tekening of het model  
ZIE AFBEELDING(EN)
- 11 Vermelding van het voortbrengsel gevolgd  
door de aanduiding van de klasse(n) en  
onderklasse(n)  
Voordeur (kl 25-02).



- 12 *Beschrijving van de kenmerkende eigenschappen van het nieuwe uiterlijk van het voortbrengsel; in voorkomend geval, vermelding van de onderdelen van de tekening of het model waarop de kleuren betrekking hebben*

Houten deur met twee terugliggende verticale vlakken en in het hart een verticale ruit; de deur is voorzien van metalen gekromde beugels die zich op enige afstand van de ruit bevinden.

- 14 *Vermelding van de naam van de werkelijke ontwerper van de tekening*

DE LA RIVE BOX Rogier

- 18 *Dagtekening van de aanvraag van de vernieuwing*

06.04.2010



- 01 *Inschrijvingsnummer*

**33104-02**

*Nummer en dagtekening (dag en uur) van het depot*

77583-02 09.10.2000 , 10.00

- 02 *Vervaldatum*

09.10.2015

- 03 *Naam van de deposant*

Weekamp Deuren b.v.

- 04 *Adres (straat en nummer) van de deposant*

Archimedesstraat 10, Postbus 132

- 05 *Postcode, plaats en land van de deposant*

7700 AC Dedemsvaart, Nederland

- 08 *Afbeelding van de tekening of het model*

ZIE AFBEELDING(EN)

- 11 *Vermelding van het voortbrengsel gevolgd door de aanduiding van de klasse(n) en onderklasse(n)*

Voordeur (kl 25-02).

- 12 *Beschrijving van de kenmerkende eigenschappen van het nieuwe uiterlijk van het voortbrengsel; in voorkomend geval, vermelding van de onderdelen van de tekening of het model waarop de kleuren betrekking hebben*

Houten deur met twee terugliggende verticale vlakken en in het hart een verticale ruit; de deur is voorzien van metalen gekromde beugels die zich op enige afstand van de ruit bevinden.

- 14 *Vermelding van de naam van de werkelijke ontwerper van de tekening*

DE LA RIVE BOX Rogier

- 18 *Dagtekening van de aanvraag van de vernieuwing*

06.04.2010

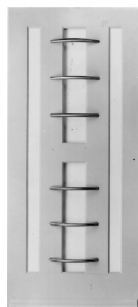

- 01 *Inschrijvingsnummer*

**36279-01**

*Nummer en dagtekening (dag en uur) van het depot*

81331-01 06.12.2004 , 23.59

- 02 *Vervaldatum*

06.12.2014

- 03 *Naam van de deposant*

Scania CV AB

- 04 *Adres (straat en nummer) van de deposant*

- 05 *Postcode, plaats en land van de deposant*

S-151 87 Södertälje, Zweden.

Zweden

- 06 *Naam en adres van de gemachtigde of vermelding van het correspondentie-adres van de deposant*

Cabinet Chaillot

Avenue de l'Agent Sarre 16/20, BP 74  
92703 Colombes Cedex

Frankrijk.

- 08 *Afbeelding van de tekening of het model*

ZIE AFBEELDING(EN)

- 11 *Vermelding van het voortbrengsel gevolgd door de aanduiding van de klasse(n) en onderklasse(n)*

Bumper (kl 12-16).

- 13 *Recht van voorrang als bedoeld in artikel 4 van het verdrag van Parijs tot bescherming van de Industriële Eigendom*

Zweden, nr. 04-0477, dd. 24 06 2004,  
Scania CV AB.

- 14 *Vermelding van de naam van de werkelijke ontwerper van de tekening*

GUSTAFSSON Lennart; LUNDGREN  
Anders

- 18 *Dagtekening van de aanvraag van de vernieuwing*

11.09.2009

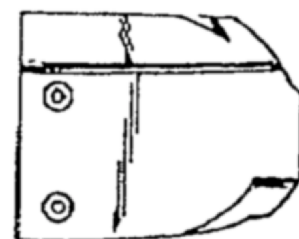
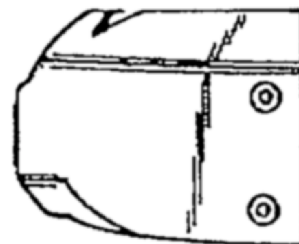



01 *Inschrijvingsnummer*  
**36279-02**

*Nummer en dagtekening (dag en uur) van het depot*

81331-02 06.12.2004 , 23.59

02 *Vervaldatum*  
06.12.2014

03 *Naam van de deposant*  
Scania CV AB

04 *Adres (straat en nummer) van de deposant*

05 *Postcode, plaats en land van de deposant*  
S-151 87 Södertälje, Zweden.  
Zweden

06 *Naam en adres van de gemachtigde of vermelding van het correspondentie-adres van de deposant*

Cabinet Chaillot  
Avenue de l'Agent Sarre 16/20, BP 74  
92703 Colombes Cedex  
Frankrijk.

08 *Afbeelding van de tekening of het model*  
ZIE AFBELDING(EN)

11 *Vermelding van het voortbrengsel gevolgd door de aanduiding van de klasse(n) en onderklasse(n)*  
Bumper (middendeel) (kl 12-16).

13 *Recht van voorrang als bedoeld in artikel 4 van het verdrag van Parijs tot bescherming van de Industriële Eigendom*  
Zweden, nr. 04-0477, dd. 24 06 2004,  
Scania CV AB.

14 *Vermelding van de naam van de werkelijke ontwerper van de tekening*  
GUSTAFSSON Lennart; LUNDGREN  
Anders

18 *Dagtekening van de aanvraag van de vernieuwing*  
11.09.2009

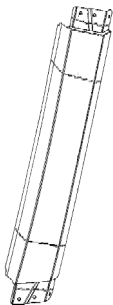

01 *Inschrijvingsnummer*  
**36279-03**

*Nummer en dagtekening (dag en uur) van het depot*

81331-03 06.12.2004 , 23.59

02 *Vervaldatum*  
06.12.2014

03 *Naam van de deposant*  
Scania CV AB

04 *Adres (straat en nummer) van de deposant*

05 *Postcode, plaats en land van de deposant*  
S-151 87 Södertälje, Zweden.  
Zweden

06 *Naam en adres van de gemachtigde of vermelding van het correspondentie-adres van de deposant*

Cabinet Chaillot  
Avenue de l'Agent Sarre 16/20, BP 74  
92703 Colombes Cedex  
Frankrijk.

08 *Afbeelding van de tekening of het model*  
ZIE AFBELDING(EN)

11 *Vermelding van het voortbrengsel gevolgd door de aanduiding van de klasse(n) en onderklasse(n)*  
Bumper (hoekdeel) (kl 12-16).

13 *Recht van voorrang als bedoeld in artikel 4 van het verdrag van Parijs tot bescherming van de Industriële Eigendom*  
Zweden, nr. 04-0477, dd. 24 06 2004,  
Scania CV AB.

14 *Vermelding van de naam van de werkelijke ontwerper van de tekening*  
GUSTAFSSON Lennart; LUNDGREN  
Anders

18 *Dagtekening van de aanvraag van de vernieuwing*  
11.09.2009

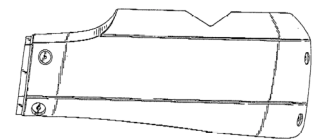
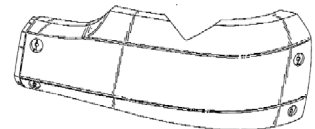

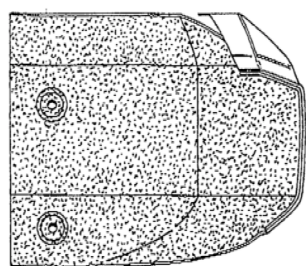
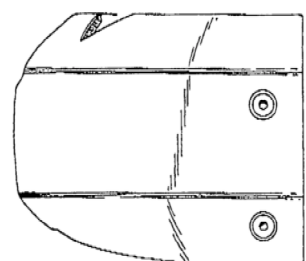
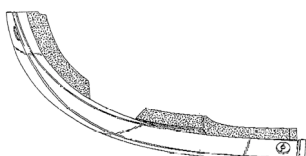
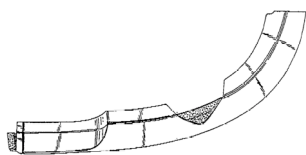
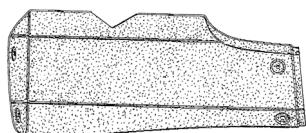

- 01 *Inschrijvingsnummer*  
**36529-01**  
*Nummer en dagtekening (dag en uur) van het depot*  
81613-01 13.07.2005 , 10.00
- 02 *Vervaldatum*  
13.07.2015
- 03 *Naam van de deposant*  
KNEZEVIC Mario
- 04 *Adres (straat en nummer) van de deposant*  
Witte de Withstraat 12
- 05 *Postcode, plaats en land van de deposant*  
3201 CW Spijkenisse, Nederland
- 08 *Afbeelding van de tekening of het model*  
ZIE AFBEELDING(EN)
- 11 *Vermelding van het voortbrengsel gevolgd door de aanduiding van de klasse(n) en onderklasse(n)*  
TRIMTAFEL (kl 6-03; 30-99).
- 12 *Beschrijving van de kenmerkende eigenschappen van het nieuwe uiterlijk van het voortbrengsel; in voorkomend geval, vermelding van de onderdelen van de tekening of het model waarop de kleuren betrekking hebben*

*ding van de onderdelen van de tekening of het model waarop de kleuren betrekking hebben*  
Trimtafel opgebouwd uit platte koper 40x120 mm en 2 schuine stangen in de voet.

- 14 *Vermelding van de naam van de werkelijke ontwerper van de tekening*  
KNEZEVIC Mario

- 18 *Dagtekening van de aanvraag van de vernieuwing*  
08.04.2010



- 01 *Inschrijvingsnummer*  
**36529-02**  
*Nummer en dagtekening (dag en uur) van het depot*  
81613-02 13.07.2005 , 10.00
- 02 *Vervaldatum*  
13.07.2015
- 03 *Naam van de deposant*  
KNEZEVIC Mario
- 04 *Adres (straat en nummer) van de deposant*  
Witte de Withstraat 12
- 05 *Postcode, plaats en land van de deposant*  
3201 CW Spijkenisse, Nederland
- 08 *Afbeelding van de tekening of het model*  
ZIE AFBEELDING(EN)
- 11 *Vermelding van het voortbrengsel gevolgd door de aanduiding van de klasse(n) en onderklasse(n)*  
Hondenbad (kl 23-02; 30-99).

- 12 *Beschrijving van de kenmerkende eigenschappen van het nieuwe uiterlijk van het voortbrengsel; in voorkomend geval, vermelding van de onderdelen van de tekening of het model waarop de kleuren betrekking hebben*  
Hondenbad met in de zijwanden een groef en twee rondingen en in de achterwand twee groeven en drie rondingen en een uitsparing aan de voorkant.
- 14 *Vermelding van de naam van de werkelijke ontwerper van de tekening*  
KNEZEVIC Mario
- 18 *Dagtekening van de aanvraag van de vernieuwing*  
08.04.2010



- 01 *Inschrijvingsnummer*  
**36533-00**  
*Nummer en dagtekening (dag en uur) van het depot*  
81509-00 21.04.2005 , 10.00
- 02 *Vervaldatum*  
21.04.2015
- 03 *Naam van de deposant*  
Alisco Holding B.V.
- 04 *Adres (straat en nummer) van de deposant*  
Industrieweg 204-208
- 05 *Postcode, plaats en land van de deposant*  
5683 CH Best, Nederland
- 06 *Naam en adres van de gemachtigde of vermelding van het correspondentie-adres van de deposant*  
PatentAgent  
Hengelosestraat 705  
7521 PA Enschede  
Nederland.
- 08 *Afbeelding van de tekening of het model*  
ZIE AFBEELDING(EN)
- 11 *Vermelding van het voortbrengsel gevolgd door de aanduiding van de klasse(n) en onderklasse(n)*  
Terrasoverkapping (kl 25-03).
- 18 *Dagtekening van de aanvraag van de vernieuwing*  
01.04.2010

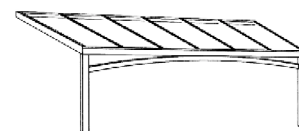
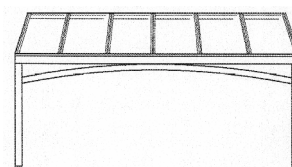

- 01 *Inschrijvingsnummer*  
**36630-02**  
*Nummer en dagtekening (dag en uur) van het depot*  
81699-02 04.10.2005 , 10.00
- 02 *Vervaldatum*  
04.10.2015
- 03 *Naam van de deposant*  
Harvink Collection B.V.
- 04 *Adres (straat en nummer) van de deposant*  
Tinbergenlaan 3
- 05 *Postcode, plaats en land van de deposant*  
3401 MT IJsselstein, Nederland
- 08 *Afbeelding van de tekening of het model*  
ZIE AFBEELDING(EN)
- 11 *Vermelding van het voortbrengsel gevolgd door de aanduiding van de klasse(n) en onderklasse(n)*  
Bank (kl 6-01).
- 14 *Vermelding van de naam van de werkelijke ontwerper van de tekening*  
HAKSTEEN Martin

- 18 *Dagtekening van de aanvraag van de vernieuwing*  
01.04.2010



- 01 *Inschrijvingsnummer*  
**36668-00**

*Nummer en dagtekening (dag en uur) van het depot*

81568-00 08.06.2005 , 10.00

- 02 *Vervaldatum*  
08.06.2015

- 03 *Naam van de deposant*  
Marius Kok

- 04 *Adres (straat en nummer) van de deposant*  
Achterhoekseweg 4

- 05 *Postcode, plaats en land van de deposant*  
7429 AW Colmschate,  
Nederland

- 08 *Afbeelding van de tekening of het model*  
ZIE AFBEELDING(EN)

- 11 *Vermelding van het voortbrengsel gevolgd door de aanduiding van de klasse(n) en onderklasse(n)*

Tafel (kl 6-03).

- 14 *Vermelding van de naam van de werkelijke ontwerper van de tekening*  
KOK Marius

- 18 *Dagtekening van de aanvraag van de vernieuwing*  
20.04.2010

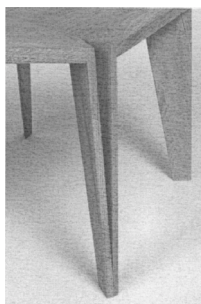

- 01 *Inschrijvingsnummer*  
**36677-00**

*Nummer en dagtekening (dag en uur) van het depot*

81611-00 08.07.2005 , 23.59

- 02 *Vervaldatum*  
08.07.2015

- 03 *Naam van de deposant*  
RUCO Industries B.V.

- 04 *Adres (straat en nummer) van de deposant*  
J.F. Kennedylaan 28

- 05 *Postcode, plaats en land van de deposant*  
5555 XD Valkenswaard,  
Nederland

- 08 *Afbeelding van de tekening of het model*  
ZIE AFBEELDING(EN)

- 09 *Vermelding van de kleur(en)*  
geel, rood, wit, zwart, lichtblauw,  
blauw, zilverkleurig

- 11 *Vermelding van het voortbrengsel gevolgd door de aanduiding van de klasse(n) en onderklasse(n)*

Rijwielhulpkast (kl 6-04; 20-02).

- 12 *Beschrijving van de kenmerkende eigenschappen van het nieuwe uiterlijk van het voortbrengsel; in voorkomend geval, vermelding van de onderdelen van de tekening of het model waarop de kleuren betrekking hebben*

Een trapeziumvormige hangkast met toegangsdeur.

- 14 *Vermelding van de naam van de werkelijke ontwerper van de tekening*  
DUBBELDAM Rob

- 18 *Dagtekening van de aanvraag van de vernieuwing*  
27.04.2010



- 01 *Numéro d'enregistrement*  
**36738-01**

*Numéro, date et heure du dépôt*

06704-01 02.09.2005 , 10.55

- 02 *Date d'échéance*  
02.09.2015

- 03 *Nom du déposant*  
SPRL "LOVENSTAY"

- 04 *Adresse (rue et numéro) du déposant*  
boul. F. Dewendre 10, bt. 1

- 05 *Code postal, localité et pays du déposant*  
6000 Charleroi,  
Belgique

- 08 *Reproduction du dessin ou modèle*  
VOIR REPRODUCTION(S)

- 11 *Indication du produit suivi de la (des) classe(s) et de la (des) sous-classe(s)*  
Ornement (Cl 11-02).

- 14 *Indication du nom du véritable créateur du dessin ou modèle*  
STOYANOVA Attanassova Mileua

- 15 *Indication de l'ultime date pour l'ajournement de la publication*  
02.09.2006

- 18 *Date de réception de la requête du renouvellement*  
15.04.2010



- 01 *Numéro d'enregistrement*  
**36738-02**

*Numéro, date et heure du dépôt*

06704-02 02.09.2005 , 10.55

- 02 *Date d'échéance*  
02.09.2015

- 03 *Nom du déposant*  
SPRL "LOVENSTAY"

- 04 *Adresse (rue et numéro) du déposant*  
boul. F. Dewendre 10, bt. 1

- 05 *Code postal, localit  et pays du d posant*  
6000 Charleroi,  
Belgique
- 08 *Reproduction du dessin ou mod le*  
VOIR REPRODUCTION(S)
- 11 *Indication du produit suivi de la (des)  
classe(s) et de la (des) sous-classe(s)*  
Ornement (CI 11-02).
- 14 *Indication du nom du v ritable cr ateur du  
dessin ou mod le*  
STOYANOVA Attanassova Mileua
- 15 *Indication de l'ultime date pour l'ajourne-  
ment de la publication*  
02.09.2006
- 18 *Date de r ception de la requ te du renouvel-  
lement*  
15.04.2010



#@mmpp 3544

- 01 *Num ro d'enregistrement*  
**36738-03**
- Num ro, date et heure du d p t*  
06704-03 02.09.2005 , 10.55
- 02 *Date d' ch ance*  
02.09.2015
- 03 *Nom du d posant*  
SPRL "LOVENSTAY"
- 04 *Adresse (rue et num ro) du d posant*  
boul. F. Dewendre 10, bt. 1
- 05 *Code postal, localit  et pays du d posant*  
6000 Charleroi,  
Belgique
- 08 *Reproduction du dessin ou mod le*  
VOIR REPRODUCTION(S)
- 11 *Indication du produit suivi de la (des)  
classe(s) et de la (des) sous-classe(s)*  
Ornement (CI 11-02).
- 14 *Indication du nom du v ritable cr ateur du  
dessin ou mod le*  
STOYANOVA Attanassova Mileua
- 15 *Indication de l'ultime date pour l'ajourne-  
ment de la publication*  
02.09.2006
- 18 *Date de r ception de la requ te du renouvel-  
lement*  
15.04.2010

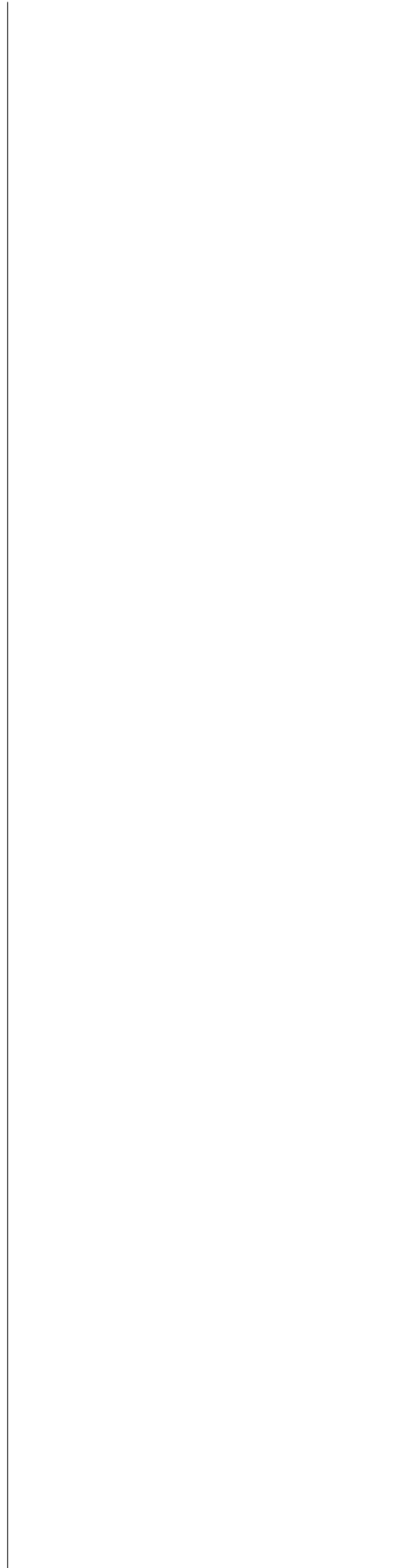





## Rubriek VIII Rubrique VIII

*Beneluxdepots waarbij wijzigingen van de inschrijving van de tekening of het model in het register werden aangetekend (regel 3.1 van het Uitvoeringsreglement).*

- 01 Overdrachten
  - 02 Licenties
  - 03 Pandrechten
  - 04 Beslagleggingen
  - 05 Doorhalen van licenties, pand, beslag
  - 06 Adreswijzigingen (houder)
  - 07 Naamswijzigingen (houder)
  - 08
    - a Wijzigingen van correspondentie-adres
    - b Aanstelling of wijziging van gemachtigde
    - c Naams- en adreswijzigingen van gemachtigde
    - d Naams- of adreswijzigingen van gemachtigde
  - 09 Naams- en adreswijzigingen (houder)
  - 10 Verbeteringen van schrijffouten
  - 11 Overige verbeteringen
- N.B - De na de tekst van een wijziging voorkomende aanduiding betreft een interne codering.
- Indien na de datum van aantekening de aanduidingen (1), (2), enz. voorkomen betekent dit dat bij de registraties gelijktijdig meerdere wijzigingen zijn aangetekend. Tevens geven deze aanduidingen de volgorde der wijzigingen aan.

*Dépôts Benelux auprès desquels sont enregistrées au registre des modifications de l'enregistrement du dessin ou modèle (règle 3.1 du Règlement d'exécution).*

- 01 Cessions
  - 02 Licences
  - 03 Droits de gage
  - 04 Saisies
  - 05 Radiation de licences, gages, saisies
  - 06 Changement d'adresse (titulaire)
  - 07 Changement de nom (titulaire)
  - 08
    - a Changements d'adresse de correspondance
    - b Institution ou changement de mandataire
    - c Changements de nom et d'adresse du mandataire
    - d Changements de nom ou d'adresse du mandataire
  - 09 Changement de nom et d'adresse (titulaire)
  - 10 Corrections d'erreurs de plume
  - 11 Autre rectifications
- N.B - L'indication qui pourrait figurer après le texte d'une modification est un code interne.
- Si les indications (1), (2), etc. devaient figurer après la date de notification, cela signifie qu'il y a plusieurs modifications qui sont notifiées simultanément. Ces indications font également apparaître le rang des modifications.





# 1 OVERDRACHTEN CESSIONS

## 37594-00

*Overgegaan aan:*

Prins Road Restraint Systems B.V.  
Rondweg-West 35  
9101 BE Dokkum,  
Nederland

00013-001;

Aangetekend: 20.04.2010

## 36971-00

*Overgegaan aan:*

MacNeil IP LLC  
2435 Wisconsin Street  
Downers Grove, Illinois 60515,  
Ver.St.v.Am

00014-001;

Aangetekend: 21.04.2010

## 34279-00

*Overgegaan aan:*

Ernst & Young Nederland LLP  
De Boompjes 258  
3011 XZ Rotterdam,  
Nederland

00015-001;

Aangetekend: 04.05.2010

## 27511-00

*Cession à:*

Matsushita Electric Industrial Co., Ltd.  
  
1006, Oaza Kadoma, Kadoma-shi  
Osaka 571-8501,  
Japon

00034-001;

Enregistré: 01.09.2009 (1)

# 7 NAAMSWIJZIGINGEN CHANGEMENTS DE NOM

## 37733-01/37733-02

*Naam gewijzigd in:*

Swiss Sense B.V.

30009-002;

Aangetekend: 19.03.2010

## 36108-01/36108-14

*Naam gewijzigd in:*

Bürkert Werke GmbH

30010-014;

Aangetekend: 24.03.2010

## 30069-00, 31996-00

*Changement de nom en:*

Merck Sharp & Dohme Corp.,  
New Jersey corporation

30011-002;

Enregistré: 30.03.2010

## 25867-00, 31564-00

*Naam gewijzigd in:*

REUSS-SEIFERT GmbH

30012-002;

Aangetekend: 21.04.2010

## 33176-00

*Naam gewijzigd in:*

Holmbergs Childsafety AB

30013-001;

Aangetekend: 29.04.2010

## 28551-00

*Changement de nom du premier titulaire en:*  
Panasonic Corporation

30021-001;

Enregistré: 01.09.2009

**8b**  
**AANSTELLING OF WIJ-  
 ZIGING VAN  
 GEMACHTIGDE  
 INSTITUTION OU CHAN-  
 GEMENT DE MANDA-  
 TAIRE**

---

**32152-00**

*Institution ou changement de mandataire:*  
 Cabinet Chaillot  
 Avenue de l'Agent Sarre 16/20, BP 74  
 92703 Colombes Cedex  
 France.

41038-001;

Enregistré: 09.04.2010

---

**30069-00, 31996-00**

*Institution ou changement de mandataire:*  
 Office Kirkpatrick S.A.  
 32, Avenue Wolfers  
 B-1310 La Hulpe  
 Belgique.

41039-002;

Enregistré: 30.03.2010

---

**19985-03**

*Institution ou changement de mandataire:*  
 Dennemeyer & Associates SA  
 55 rue des Bruyères  
 L-1274 Howald  
 Luxembourg.

41040-001;

Enregistré: 01.04.2010

---

**26106-01/26106-02**

*Institution ou changement de mandataire:*  
 Dennemeyer & Associates SA  
 55 rue des Bruyères  
 L-1274 Howald  
 Luxembourg.

41041-002;

Enregistré: 02.04.2010

---

**26336-00**

*Aanstelling of wijziging van gemachtigde:*

Zacco Netherlands B.V.  
 Nachtwachtlaan 20  
 1058 EA Amsterdam  
 Nederland.

41042-001;

Aangetekend: 20.04.2010

---

**20015-00**

*Aanstelling of wijziging van gemachtigde:*

Bureau Gevers N.V.  
 Holidaystraat 5  
 B-1831 Diegem  
 België.

41044-001;

Aangetekend: 20.04.2010

---

**20497-01/20497-02**

*Aanstelling of wijziging van gemachtigde:*

Cabinet Chaillot  
 Avenue de l'Agent Sarre 16/20, BP 74  
 92703 Colombes Cedex  
 Frankrijk.

41045-002;

Aangetekend: 28.04.2010

---

**27511-00, 28551-00**

*Institution ou changement de mandataire:*

Cabinet Chaillot  
 Avenue de l'Agent Sarre 16/20, BP 74  
 92703 Colombes Cedex  
 France.

41105-002;

Enregistré: 01.09.2009

---

**25491-00**

*Aanstelling of wijziging van gemachtigde:*

EUROMARKS B.V.  
 Hoofllaan 40 A  
 1401 EE Bussum  
 Nederland.

41140-001;

Aangetekend: 24.11.2009

---

**8d**  
**NAAMS- OF ADRESWIJ-  
 ZIGING VAN  
 GEMACHTIGDE  
 CHANGEMENTS DE  
 NOM OU D'ADRESSE  
 DU MANDATAIRE**

---

**36833-00, 36840-00, 36968-01/36968-02**

*Adres van de gemachtigde gewijzigd in:*

49001-004;

Aangetekend: 27.04.2010

---

**9**  
NAAMS- EN ADRESWIJ-  
ZIGINGEN  
CHANGEMENTS DE  
NOM ET D'ADRESSE

---

**32479-00**

*Naam en adres gewijzigd in:*

Holcim Betonproducten B.V.  
Rivium Quadrant 1  
2909 LC Capelle aan den IJssel,

60002-001;

Aangetekend: 05.04.2010

---

**11**  
OVERIGE VERBETERIN-  
GEN  
AUTRES RECTIFICA-  
TIONS

---

**31720-01/31720-02, 31720-04, 31720-06/31720-07**

*Correction du nom et de l'adresse du mandataire en*

Cabinet Chaillot  
Avenue de l'Agent Sarre 16/20, BP 74  
92703 Colombes Cedex,  
France

80003-005;

Enregistré: 11.05.2010

---

**37074-00**

*Correction du nom en:*

Giorgio Armani S.p.A., Milan,  
Swiss Branch Mendrisio

(voir cession 00004, 01 03 2010, publi-  
cation 01 04 2010).

80004-001;

Enregistré: 29.04.2010

---

*#@mmp 164*



Index:

Gemachtigden  
Mandataires

---

## Symbolen/Symboles

---

.....90

---

### A

---

Algemeen Octrooi- en Merkenbureau  
John F. Kennedylaan 2  
5612 AB Eindhoven

Nederland.

.....52, 53

---

### B

---

Bird Goën & Co  
Klein Dalenstraat 42 A  
B-3020 Winksele  
België.

België.

.....91

.....50

Bureau Gevers N.V.  
Holidaystraat 5  
B-1831 Diegem

Bureau Gevers S.A.  
Holidaystraat 5  
B-1831 Diegem  
Belgique.

.....40, 41, 47, 48, 71, 72

---

### C

---

CABINET BEDE S.A.  
Boulevard General Wahis 15  
1030 Bruxelles  
Belgique.

France.

..... 45, 50, 78, 79, 80, 81, 82, 91

.....77

Cabinet Chaillot  
Avenue de l'Agent Sarre 16/20, BP 74  
92703 Colombes Cedex

Cabinet Chaillot  
Avenue de l'Agent Sarre 16/20, BP 74  
92703 Colombes Cedex  
Frankrijk.

..... 43, 50, 51, 52, 77, 83, 84, 91

---

### D

---

DE LANDSHEERE Laura  
Binnenweg 52 A  
9420 Erpe-Mere  
België.

Luxembourg.

..... 53, 54, 91

.....22

Dennemeyer & Associates SA  
55 rue des Bruyères  
L-1274 Howald



---

## E

---

**Elzas Noordzij B.V.**  
De Lairessestraat 159  
1075 HK Amsterdam  
Nederland.

.....46, 48

**EUROMARKS B.V.**  
Hoofthooflaan 40 A  
1401 EE Bussum  
Nederland.

.....91

---

## H

---

**Haagsch Octrooibureau**  
Breitnerlaan 146  
2596 HG 's-Gravenhage

Nederland.

.....46

---

## M

---

**Merkenbureau Bouma B.V.**  
Postbus 30177  
3001 DD Rotterdam  
Nederland.

.....76

**Merkenbureau Knijff & Partners B.V.**  
Leeuwenveldseweg 12  
1382 LX Weesp  
Nederland.

.....61

---

## N

---

**Nederlandsch Octrooibureau**  
J.W. Frisolaan 13  
2517 JS 's-Gravenhage  
Nederland.

.....65, 66, 67, 68

**Novagraaf Nederland B.V.**  
Hogehilweg 3  
1101 CA Amsterdam-Zuidoost  
Nederland.

.....44, 45, 76, 77

---

## O

---

**Octrooibureau Arnold & Siedsma**  
Sweelinckplein 1  
2517 GK 's-Gravenhage  
Nederland.

.....44, 49, 69, 70, 71, 72, 73, 74, 75

Nederland.

.....54

**Octrooibureau Los en Stigter B.V.**  
Weteringschans 96  
1017 XS Amsterdam  
Nederland.

.....54, 55, 56, 57, 58, 59

**Office Ernest T. FREYLINGER S.A.**

234 route d'Arlon  
L-8010 Strassen  
Luxembourg.

.....27

**Office Kirkpatrick S.A.**

32, Avenue Wolfers  
B-1310 La Hulpe  
Belgique.

**Octrooibureau Vriesendorp & Gaade B.V.**  
Dr. Kuypersstraat 6  
2514 BB 's-Gravenhage

.....42, 61, 62, 63, 64, 65, 91

---

# P

---

PatentAgent  
Hengelsestraat 705  
7521 PA Enschede

Nederland.

.....85

---

# V

---

VEREENIGDE  
Johan de Wittlaan 7  
2517 JR Den Haag

Nederland.

.....49

---

# Z

---

Zacco Netherlands B.V.  
Nachtwachtlaan 20  
1058 EA Amsterdam

Nederland.

.....91







## Index:

## Deposanten Déposants

---

### A

---

Adobe Systems Incorporated, Delaware corporation .....	77	as BULL industri- og skipsteknisk .....	46
AGA AKTIEBOLAG .....	51	Ateliers Menchior sprl .....	22
Alisco Holding B.V. ....	85		

---

### B

---

BASTIAENS Hugo .....	50	BOTMAN Maarten .....	28, 29
Beeson and Sons Limited .....	43	Boudewijn Roest .....	19, 20, 21
Ben van Weerdenburg Orchideeën BV .....	24	Braitrim (UK) Ltd .....	54
BIESMANS Jos, Broekem 23, 3740 Bilzen .....	50	B.V. Kunststoffenindustrie Attema .....	77
Black & Decker Inc., Delaware corporation .....	61		

---

### C

---

Cambré Luc .....	36, 37	Cornelis Noorlander .....	28
Caroline G.J. Janssen .....	29	Couleur-Locale V.O.F. ....	16
CASTAGNE Fabienne .....	23	CypherCo Limited .....	50, 51
Christiaan van den Broek .....	14		

---

### D

---

Dart Industries Inc., Delaware corporation .....	47, 48	DORMAELS Wim .....	26
DE FAYS Isabelle .....	24	Dutch Divine Drinks b.v. ....	15
DHAENE Fernand .....	22		

---

### G

---

Gerardus Hendrikus Marie Ragas .....	31
Gerhardus Frederijus Ophuis h.o.d.n. Ophuis Engineering ...	25
Glenn Laurentius, Gele Brem 30, 3068 TK Rotterdam .....	30
GPM-textiles B.V. ....	15



---

## H

---

Harvink Collection B.V. .....85      Hendriks Marie Wessels .....30

---

## I

---

InnoEssentials International BV .....76      Interimage BV .....25

---

## J

---

JO-EL A/S .....44      Joseph S. KANFER .....54, 55, 56, 57, 58, 59  
 Johannes Wilhelmus Franciscus Pijnenburg .....15

---

## K

---

Kee Klamp Limited .....61, 62, 63, 64, 65      KNEZEVIC Mario .....85  
 Kenneth Veenenbos .....36      KOHLER CO. Société de l'Etat de Wisconsin .....42

---

## L

---

LEGO A/S .....50      LIGHT TO LIGHT SPRL .....12, 13, 14  
 LEMAIRE Jean .....24      Livingroof v.o.f. ....27  
 LIBERTON Marinus Petrus Wihelmus Johannes .....31

---

## M

---

Mad Catz, Inc., Delaware corporation .....52, 53      Martinus Krijger .....27  
 Marinus Petrus Wilhelmus Johannes Liberton .....30      Mercado Medic AB .....46  
 Marius Kok .....86      MONSELISE Nadav .....37  
 Marnic Uitzendbureau B.V. ....30

---

## N

---

Nintendo Co., Ltd. ....69, 70, 71, 72, 73, 74, 75      N.V. Tijdsbeeld & pièce montée .....23

---

## O

---

ORTHO-McNEIL PHARMACEUTICAL INC., Delaware corporation 45

---

## P

---

Peoples Democratic Party of Nigeria (The Netherlands) vereniging .....	18, 19	PI-Design AG .....	48
		Pierre OLIVIER .....	14

---

## R

---

RUCO Industries B.V. ....86

---

## S

---

Saatchi & Saatchi Brussels, Naamloze Vennootschap .....	24	SONY COMPUTER ENTERTAINMENT INC. ....	78, 79, 80, 81, 82
SA ROBINETTERIE RVB .....	22, 23	Speedo International Limited .....	65, 66, 67, 68
Scania CV AB .....	83, 84	SPRL "LOVENSTAY" .....	86, 87
Schweppes International Limited .....	76	SPRL SPORTENTREPRISES .....	15
SHACHIHATA INDUSTRIAL CO., LTD. ....	40, 41	STAS B.V. ....	59, 60
Sierteelt Verpakkings Pool C.V. ....	44, 45	SYX Celine .....	12
Sobrass Participations S.à.r.l. ....	27		

---

## T

---

The Procter & Gamble Company, Ohio corporation .....	53, 54	Thomas Wolters .....	25
--	--------	----------------------	----

---

## V

---

VANDERPOOTEN Christelle .....	24	Vinya Plastics NV .....	23
Vasco Data Security International GmbH .....	71	Vita-Mix Corporation, Ohio corporation .....	52
Verkoopmaatschappij van Kempen & Begeer B.V. ....	48		

---

## W

---

Weekamp Deuren b.v. ....	82, 83	WU Sung-Tsun .....	49
Weidesign V.O.F. ....	30		

---

# Z

---

ZETA ESPACIAL S.A. ....77



## Index:

## Klassen en onderklassen Classes et sous-classes

---

### 01

---

01-01 .....77

---

### 02

---

02-02 ..... 65, 66, 67, 68      02-07 .....30  
02-04 .....25, 29

---

### 03

---

03-01 .....78

---

### 06

---

06-01 ..... 12, 13, 15, 28, 29, 49, 85      06-06 .....31, 46  
06-03 ..... 23, 27, 28, 36, 37, 85, 86      06-08 ..... 54  
06-04 ..... 19, 20, 23, 86      06-09 ..... 24, 28, 50  
06-05 .....12, 23

---

### 07

---

07-02 .....49      07-07 .....48  
07-06 .....47, 48

---

### 08

---

08-02 .....61  
08-06 .....37  
08-08 .....21, 30, 37, 59, 60, 79  
08-99 .....59



---

# 09

---

09-01 .....	15, 27, 51, 53, 54, 76	09-07 .....	15, 43, 51
09-03 .....	15, 44, 45, 48, 53, 54, 78	09-08 .....	50, 51
09-05 .....	45		

---

# 10

---

10-05 .....	22	10-06 .....	13, 14
-------------	----	-------------	--------

---

# 11

---

11-02 .....	25, 86, 87	11-05 .....	18
-------------	------------	-------------	----

---

# 12

---

12-06 .....	15	12-16 .....	83, 84
-------------	----	-------------	--------

---

# 13

---

13-03 .....	77, 78, 79, 80, 81
-------------	--------------------

---

# 14

---

14-02 .....	14, 52, 53, 69, 70, 71, 72, 73, 74, 75, 77, 79, 82	14-99 .....	78
14-03 .....	30, 31, 71, 72		

---

# 15

---

15-99 .....	46
-------------	----

---

# 17

---

17-01 .....	28
-------------	----

---

# 18

---

18-03 .....77      18-04 ..... 14

---

---

# 19

---

19-04 .....23      19-08 ..... 25, 27, 30  
19-06 .....40, 41

---

---

# 20

---

20-01 .....71, 72      20-02 .....45, 86

---

---

# 21

---

21-01 ..... 16, 26, 50, 52, 53, 69, 70, 71, 72, 73, 74, 75, 79, 82

---

---

# 23

---

23-01 ..... 22, 23, 46, 61, 62, 63, 64, 65      23-02 .....20, 21, 42, 54, 55, 56, 57, 58, 59, 76, 85

---

---

# 25

---

25-01 ..... 13, 19, 22, 28      25-03 ..... 85  
25-02 ..... 22, 28, 82, 83

---

---

# 26

---

26-03 ..... 12      26-05 ..... 21, 30, 44

---

---

# 28

---

28-03 .....36

---



---

# 30

---

30-99 .....85

---

---

# 31

---

31-00 .....52

---

---

# 32

---

32-00 ..... 19, 24, 27



## Index:

## Produits

### A

Appareils de télécommunication et de télécommande sans fil, amplificateurs-radios. .... 30, 31, 71, 72  
 Appareils d'éclairage public. .... 12  
 Appareils et dispositifs de signalisation. .... 13, 14  
 Appareils pour le traitement de l'information. 14, 52, 53, 69, 70, 71, 72, 73, 74, 75, 77, 79, 82  
 Appareils, ustensiles et récipients pour la cuisson. .... 49

Articles de toilette et équipements pour soins de beauté. .... 36  
 Autres imprimés. .... 25, 27, 30  
 Autres pièces de mobilier et parties de meubles. .... 31, 46  
 Autres récipients de ménage. .... 48  
 Autres ustensiles de table. .... 47, 48

### B

Bibelots, ornements de table, de dessus de cheminée ou de mur, vases et pots à fleurs. .... 25, 86, 87  
 Boîtes, caisses, conteneurs, boîtes à conserves. 15, 44, 45, 48, 53, 54, 78

Boulangerie, biscuits, pâtisserie, pâtes et autres produits à base de céréales, chocolats, confiserie, glaces. .... 77  
 Bouteilles, flacons, pots, bonbonnes, recipients munis d'un système à pression. .... 15, 27, 51, 53, 54, 76

### C

Caractères et signes typographiques. .... 77  
 Chaussures, bas et chaussettes. .... 25, 29

Cintres. .... 54

### D

Distributeurs automatiques. .... 71, 72  
 Divers. .... 46, 59, 78, 85

Drapeaux, articles de décoration de fête. .... 18

### I

Installations pour la distribution de fluides. 22, 23, 46, 61, 62, 63, 64, 65  
 Installations sanitaires. 20, 21, 42, 54, 55, 56, 57, 58, 59, 76, 85  
 Instruments à clavier. .... 28  
 Instruments, appareils et dispositifs de contrôle, de sécurité ou d'essai. .... 22



---

## J

---

Jeux et jouets. 16, 26, 50, 52, 53, 69, 70, 71, 72, 73, 74, 75, 79, 82

---

## L

---

Lampes, lampadaires, lustres, appliques murales ou de plafond, abat-jour, réflecteurs, lampes pour projecteurs de photographie ou de cinematographie. .... 21, 30, 44

Livres, cahiers et objets d'aspect extérieur semblable. .... 23  
Logos, getup, ornements. .... 19, 24, 27

---

## M

---

Machines à relier, agrafeuses d'imprimerie, massicots. .... 14  
Machines et appareils pour préparer la nourriture ou les boissons, non compris dans d'autres classes. .... 52  
Maisons, garages et autres constructions. .... 85  
Mallettes, valises, serviettes, sacs à main, porte-clés, étuis adaptés à leur contenu, portefeuilles et articles analogues. .... 78  
Marteaux, outils et instruments analogues. .... 61  
Matelas et coussins. .... 24, 28, 50  
Matériaux de construction. .... 13, 19, 22, 28  
Matériel de distribution ou de commande d'énergie électrique. .... 77, 78, 79, 80, 81

Matériel d'exposition ou de vente. .... 45, 86  
Matériel et instruments pour écrire à la main, pour dessiner, pour peindre, pour sculpter, pour graver ou pour d'autres techniques artistiques. .... 40, 41  
Mercerie et accessoires d'habillement. .... 30  
Meubles combinés. .... 12, 23  
Meubles de rangement. .... 19, 20, 23, 86  
Moyens de fermeture et accessoires. .... 15, 43, 51  
Moyens de fixation, de soutien ou de montage, non compris dans d'autres classes. .... 21, 30, 37, 59, 60, 79

---

## N

---

Navires et bateaux. .... 15

---

## P

---

Palettes et plates-formes de manutention. .... 50, 51  
Parties de construction préfabriquées ou préassemblées. 22, 28, 82, 83

Parties, équipements et accessoires de véhicules, non compris dans d'autres classes ou sous-classes. .... 83, 84  
Poignées, boutons et gonds. .... 37

---

## S

---

Sacs, sachets, tubes et capsules. .... 45

Sièges. .... 12, 13, 15, 28, 29, 49, 85

---

T

---

Tables et meubles semblables. .... 23, 27, 28, 36, 37, 85, 86

---

---

V

---

Vêtements. .... 65, 66, 67, 68





## Index:

## Producten

### A

Ander drukwerk. ....	25, 27, 30	Ander tafelgerei. ....	47, 48
Ander huishoudgerei. ....	48	Andere meubelstukken en meubeldelen. ....	31, 46

### B

Bakkerswaren, biscuits, banketwaren, deegwaren en andere graanproducten, chocolade, suikerwaren, ijs. ....	77	Boeken,chriften en voorwerpen met eenzelfde uiterlijk. ...	23
Boekdrukletters en -tekens. ....	77	Bouwmaterialen. ....	13, 19, 22, 28

### C

Controle-, veiligheids- of testinstrumenten, -apparaten en - toestellen. ....	22
--	----

### D

Diversen. ....	46, 59, 78, 85	53, 54, 78
Dozen, kisten, containers, conservenblikken. ....	15, 44, 45, 48,	

### F

Flessen, flacons, potten, mand- en buikflessen, recipiënten, uitgerust met een druksysteem. ....	15, 27, 51, 53, 54, 76
---	------------------------

### G

Garen en band en kledingaccessoires. ....	30
Gecombineerde meubelen. ....	12, 23
Gelijkvormige tafels en meubelen. ....	23, 27, 28, 36, 37, 85, 86



---

## H

---

Hamers, soortgelijk gereedschap en instrumenten. ....	61	in andere klassen. ....	21, 30, 37, 59, 60, 79
Handvatten, knoppen en hengsels. ....	37	Huizen, garages en andere constructies. ....	85
Hechtings-, steun- of montagemiddelen, voor zover niet begrepen			

---

## I

---

Installaties voor het verdelen van vloeistoffen. 22, 23, 46, 61,	62, 63, 64, 65
--	----------------

---

## K

---

Klavierinstrumenten. ....	28	Kleerhangers. ....	54
Kledingstukken. ....	65, 66, 67, 68	Kookapparaten, -gerei en -potten. ....	49

---

## L

---

Lampen, schemerlampen, luchters, wand- of plafondverlichting, lampenkappen, reflectoren, lampen voor foto- of filmprojectoren. ....	21, 30, 44	Logo's, getup, ornamentaties. ....	19, 24, 27
---	------------	------------------------------------	------------

---

## M

---

Machines en toestellen om voedsel of dranken te bereiden, voor zover niet begrepen in andere klassen. ....	52	78, 79, 80, 81	
Machines om in te binden, nietmachines voor drukwerk, snijmachines. ....	14	Materialen en instrumenten om met de hand te schrijven, om te tekenen, te schilderen, te beeldhouwen, te graveren of voor andere kunstzinnige technieken. ....	40, 41
Materiaal voor verdeling of levering van elektrische energie. 77,		Matrassen en kussens. ....	24, 28, 50

---

## O

---

Opbergmeubelen. ....	19, 20, 23, 86	Openbareverlichtingstoestellen. ....	12
----------------------	----------------	--------------------------------------	----

---

## P

---

Paletten en laad- en losplatforms. ....	50, 51	Prefab- of montagebouwonderdelen. ....	22, 28, 82, 83
---	--------	--	----------------



---

## R

---

Reiskoffers, koffers, aktetassen, handtassen, sleutelhangers, aan hun inhoud aangepaste etuis, portefeuilles en soortgelijke artikelen. ....	78
--	----

---

## S

---

Sanitaire installaties. 20, 21, 42, 54, 55, 56, 57, 58, 59, 76, 85	Snuisterijen, tafel- schoorsteen- of wandversierselen, bloemenvazen en bloempotten. ....	25, 86, 87	
Schepen en boten. ....	15	Spellen en speelgoederen. 16, 26, 50, 52, 53, 69, 70, 71, 72, 73, 74, 75, 79, 82	
Schoeisel, kousen en sokken. ....	25, 29	Stoelen. ....	12, 13, 15, 28, 29, 49, 85
Seinapparaten en -toestellen. ....	13, 14		
Sluitwerk en accessoires. ....	15, 43, 51		

---

## T

---

Telecommunicatietoestellen en op afstand bediende draadloze toestellen, geluidsversterkers. ....	30, 31, 71, 72	72, 73, 74, 75, 77, 79, 82	
Toestellen voor informatieverwerking. 14, 52, 53, 69, 70, 71,		Toiletartikelen en schoonheidsproducten. ....	36

---

## U

---

Uitstal- of verkoopmateriaal. ....	45, 86
------------------------------------	--------

---

## V

---

Verkoopautomaten. ....	71, 72	Voertuigonderdelen, -uitrusting en -accessoires, voor zover niet begrepen in andere klassen of subklassen. ....	83, 84
Vlaggen, feestdecoratie-artikelen. ....	18		

---

## Z

---

Zakken, zakjes, tubes en capsules. ....	45
---	----

