Benelux-Modellenblad

Recueil des Dessins ou Modèles Benelux

Inhoudsopgave

Table des matières

| | |
|--|----|
| Inhoudsopgave | |
| Table des matières | i |
| Algemeen | |
| Généralités | 3 |
| Inhoud van de rubrieken | |
| Contenu des rubriques | 5 |
| Mededeling | |
| Communication | 9 |
| Rubriek I | |
| Rubrique I | 11 |
| Rubriek II | |
| Rubrique II | 33 |
| Rubriek III | |
| Rubrique III | 35 |
| Rubriek VII | |
| Rubrique VII | 39 |
| Rubriek VIII | |
| Rubrique VIII | 89 |
| OVERDRACHTEN | |
| CESSIONS..... | 90 |
| NAAMSWIJZIGINGEN | |
| CHANGEMENTS DE NOM..... | 90 |
| AANSTELLING of WIJZIGING VAN GEMACHTIGDE | |
| INSTITUTION ou CHANGEMENT DE MANDATAIRE | 91 |
| NAAMS- of ADRESWIJZIGING VAN GEMACHTIGDE | |
| CHANGEMENTS DE NOM ou D'ADRESSE DU MANDATAIRE..... | 91 |
| NAAMS- EN ADRESWIJZIGINGEN | |
| CHANGEMENTS DE NOM ET D'ADRESSE..... | 92 |
| OVERIGE VERBETERINGEN | |
| AUTRES RECTIFICATIONS..... | 92 |
| Index: Gemachtigden | |
| Mandataires | 93 |
| Index: Depositanten | |

| | | |
|--------|-------------------------------|-----|
| | Déposants | 97 |
| Index: | Klassen en onderklassen | |
| | Classes et sous-classes | 101 |
| Index: | Produits | 105 |
| Index: | Producten | 109 |



Algemeen Généralités

Adressen: **Benelux-Bureau voor de Intellectuele Eigendom**
Bordewijklaan 15
Postbus 90404
NL-2509 LK Den Haag
Nederland
T +31 70 349 11 11
F +31 70 347 57 08
Internet: www.boip.int
E-mail: info@boip.int

**Federale Overheidsdienst Economie, K.M.O.,
Middenstand & Energie**
Intellectuele Eigendom
North Gate III
Koning Albert II-laan, 16
B-1000 Brussel
België
T +32 2 277 52 97
F +32 2 277 52 77
Internet: www.mineco.fgov.be
E-mail: piie_dir@mineco.fgov.be

**Ministère de l'Economie et du Commerce
Extérieur**
Direction de la Propriété Intellectuelle
19-21, boulevard Royal
L-2449 Luxembourg
Groot-Hertogdom Luxemburg
T +352 478 41 87
F +352 22 26 60
Internet: www.eco.public.lu
E-mail: dpi@eco.etat.lu

Verschijningsdatum de 21ste van iedere maand of, indien het Benelux-Bureau voor de Intellectuele Eigendom op die dag is gesloten, op de eerste daarna volgende werkdag waarop het Bureau is geopend.

Openingstijden: Het Benelux-Bureau voor de Intellectuele Eigendom en de nationale diensten zijn voor het publiek geopend van maandag tot en met vrijdag van tien uur tot twaalf uur en van veertien uur tot zestien uur, behalve op feestdagen. Voor meer informatie kunt onze website (www.boip.int) raadplegen.

Inhoud

- A Alle ingeschreven gegevens betreffende Benelux-depots, bedoeld in de regel 3.13 sub a. van het Uitvoeringsreglement van het Benelux-verdrag inzake de intellectuele eigendom;
- B Alle ingeschreven gegevens betreffende internationale depots, bedoeld in regel 3.13 sub c. van het Uitvoeringsreglement van het Benelux-verdrag inzake de intellectuele eigendom;
- C Het feit van de inschrijving van de verklaring bedoeld regel 3.13 sub. d van het Uitvoeringsreglement van het Benelux-verdrag inzake de intellectuele eigendom;
- D Het feit van de inschrijving van de vordering tot opeising bedoeld regel 3.13 sub e. van het Uitvoeringsreglement van het Benelux-verdrag inzake de intellectuele eigendom.

Voor gespecificeerde inhoudsopgave wordt verwezen naar de volgende bladzijden.

Prijzen: € 8,- per losse aflevering (buiten het Beneluxgebied: € 9,-).
€ 79,- per jaarabonnement.
Deze prijs wordt verhoogd met € 8,- voor abonnementen buiten het Beneluxgebied.

Adresses: **Office Benelux de la Propriété intellectuelle**
Bordewijklaan 15
Boîte Postale 90404
NL-2509 LK La Haye
Pays-Bas
T +31 70 349 11 11
F +31 70 347 57 08
Internet: www.boip.int
E-mail: info@boip.int

**Service Public Fédéral Economie, P.M.E.,
Classes Moyennes & Energie**
Propriété intellectuelle
North Gate III
Boulevard du Roi Albert II, 16
B-1000 Bruxelles
Belgique
T +32 2 277 52 97
F +32 2 277 52 77
Internet: www.mineco.fgov.be
E-mail: piie_dir@mineco.fgov.be

**Ministère de l'Economie et du Commerce
Extérieur**
Direction de la Propriété Intellectuelle
19-21, boulevard Royal
L-2449 Luxembourg
Luxembourg
T +352 478 41 87
F +352 22 26 60
Internet: www.eco.public.lu
E-mail: dpi@eco.etat.lu

Date de parution le 21 de chaque mois ou en cas de fermeture de l'Office Benelux de la Propriété intellectuelle, le premier jour ouvrable qui suit.

**Dates et heures
d'ouverture:** l'Office Benelux de la Propriété intellectuelle et les administrations nationales sont ouverts au public, du lundi au vendredi de dix heures à midi et de quatorze à seize heures, sauf les jours fériés. Pour plus d'informations veuillez consulter notre site internet (www.boip.int).

Contenu

- A Toutes les indications enregistrées relatives aux dépôts Benelux visées à la règle 3.13 sous a. du Règlement d'exécution de la Convention Benelux en matière de propriété intellectuelle;
- B Toutes les indications enregistrées relatives aux dépôts internationaux visées à 3.13 sous c. du Règlement d'exécution de la Convention Benelux en matière de propriété intellectuelle;
- C L'enregistrement de la déclaration visée à la règle 3.13 sous d. du Règlement d'exécution de la Convention Benelux en matière de propriété intellectuelle;
- D L'enregistrement de l'action en revendication visée à la règle 3.13 sous e. du Règlement d'exécution de la Convention Benelux en matière de propriété intellectuelle.

Pour la table des matières détaillée, se référer aux pages suivantes.

Prix: € 8,- par fascicule (en dehors du territoire Benelux: € 9,-).
€ 79,- par abonnement annuel.
Ce prix est augmenté de € 8,- pour les abonnements fournis en dehors du territoire Benelux.



Betaling:

Betaling van losse afleveringen en van jaarabonnementen kan plaats vinden door overschrijving of storting op een van de hierna genoemde rekeningen ten name van het Benelux-Bureau voor de Intellectuele Eigendom:

In Nederland:

- bankrekening 24 00 36 700 (Fortis),
IBAN: NL62 FTSB 0240 0367 00 BIC: FTSB NL2R.

In België:

- bankrekening 001-4318305-38(Fortis),
IBAN: BE24 0014 3183 0538 BIC: GEBA BEBB.

In Luxemburg:

- bankrekening LU50 0030 0556 7430 0000 (Fortis),
IBAN: LU50 0030 0556 7430 0000 BIC: BGLL LULL.

Paiement:

Le paiement des fascicules et des abonnements annuels peut être réglé, soit par virement ou versement à l'un des comptes suivants au nom de l'Office Benelux de la Propriété intellectuelle:

Aux Pays-Bas:

- compte bancaire 24 00 36 700 (Fortis),
IBAN: NL62 FTSB 0240 0367 00 BIC: FTSB NL2R.

En Belgique:

- compte bancaire 001-4318305-38 (Fortis),
IBAN: BE24 0014 3183 0538 BIC: GEBA BEBB.

Au Luxembourg:

- compte bancaire LU50 0030 0556 7430 0000 (Fortis),
IBAN: LU50 0030 0556 7430 0000 BIC: BGLL LULL.



Inhoud van de rubrieken

Contenu des rubriques

Rubriek I

Beneluxdepots ingeschreven overeenkomstig artikel 3.11 van het Benelux-verdrag inzake de intellectuele eigendom.

Volgorde van publicatie (voorafgegaan door codering):

- 01 Volgnummer van de inschrijving alsmede nummer en dagtekening (dag, uur en minuut) van het depot, datum van inschrijving;
- 02 Datum waarop de geldigheidsduur van de inschrijving verstrijkt;
- 03 Naam van de deposant;
- 04 Adres (straat);
- 05 Plaats en land;
- 06 In voorkomend geval, naam en adres van de gemachtigde of, in voorkomend geval, vermelding van het correspondentie-adres van de deposant;
- 08 Afbeelding(en) van de tekening of het model;
- 09 In voorkomend geval, vermelding van de kleur(en);
- 10 in voorkomend geval, nadere omschrijving van de onder code 09 genoemde kleur(en);
- 11 Vermelding van het voortbrengsel alsmede klasse(n) en onderklasse(n) aanduiding;
- 12 In voorkomend geval, vermelding van de kenmerkende eigenschappen van de tekening of het model;
- 13 In voorkomend geval, vermelding van het recht van voorrang als bedoeld in artikel 4 van het Verdrag van Parijs tot bescherming van de Industriële Eigendom;
- 14 In voorkomend geval, vermelding van de naam van de werkelijke ontwerper van de tekening of het model.

Rubriek II

Beneluxdepots ingeschreven overeenkomstig artikel 3.11 van het Benelux-verdrag inzake de intellectuele eigendom waarvan door de deposant opschorting van de publicatie van de inschrijving is gevraagd (artikel 3.12 van het Benelux-verdrag inzake de intellectuele eigendom).

Volgorde van publicatie (voorafgegaan door codering):

- 01 Volgnummer van de inschrijving, datum van inschrijving;
- 15 Vermelding van de termijn waarvoor opschorting van de publicatie werd gevraagd.

Rubriek III

Beneluxdepots ingeschreven overeenkomstig artikel 3.11 van het Benelux-verdrag inzake de intellectuele eigendom waarvan door de deposant opschorting van de publicatie van de inschrijving werd gevraagd.

Volgorde van publicatie (voorafgegaan door codering):

- 01 Volgnummer van de inschrijving alsmede nummer en dagtekening (dag, uur en minuut) van het depot, datum van inschrijving;
- 02 Datum waarop de geldigheidsduur van de inschrijving verstrijkt;
- 03 Naam van de deposant;
- 04 Adres (straat);
- 05 Plaats en land;
- 06 In voorkomend geval, naam en adres van de gemachtigde of, in voorkomend geval, vermelding van het correspondentie-adres van de deposant;
- 08 Afbeelding(en) van de tekening of het model;
- 09 In voorkomend geval, vermelding van de kleur(en);
- 10 in voorkomend geval, nadere omschrijving van de onder code 09 genoemde kleur(en);
- 11 Vermelding van het voortbrengsel alsmede klasse(n) en onderklasse(n) aanduiding;
- 12 In voorkomend geval, vermelding van de kenmerkende eigenschappen van de tekening of het model;
- 13 In voorkomend geval, vermelding van het recht van voorrang als bedoeld in artikel 4 van het Verdrag van Parijs tot bescherming van de Industriële Eigendom;
- 14 In voorkomend geval, vermelding van de naam van de werkelijke ontwerper van de tekening of het model;
- 15 Vermelding van de termijn waarvoor opschorting van de publicatie werd gevraagd.

Rubrique I

Dépôts Benelux enregistrés conformément aux dispositions de l'article 3.11 de la Convention Benelux en matière de propriété intellectuelle.

Ordre de la publication (précédé d'un code):

- 01 Numéro d'ordre de l'enregistrement ainsi que le numéro et la date (jour, heure et minute) du dépôt, la date d'enregistrement;
- 02 Date d'échéance de la durée de protection de l'enregistrement;
- 03 Nom du déposant;
- 04 Adresse (rue);
- 05 Localité et pays;
- 06 Le cas échéant, le nom et l'adresse du mandataire ou, le cas échéant, l'indication de l'adresse postale du déposant;
- 08 Reproduction(s) du dessin ou du modèle;
- 09 Le cas échéant, l'indication de la (des) couleur(s);
- 10 Le cas échéant, la description de la (des) couleur(s) mentionnée(s) au code 09;
- 11 Indication du produit ainsi que l'indication de la (des) classe(s) et de la (des) sous-classe(s);
- 12 Le cas échéant, l'indication des éléments caractéristiques du dessin ou du modèle;
- 13 Le cas échéant, l'indication du droit de priorité tel que visé à l'article 4 de la Convention de Paris pour la protection de la Propriété Industrielle;
- 14 Le cas échéant, l'indication du nom du véritable créateur du dessin ou du modèle.

Rubrique II

Dépôts Benelux enregistrés conformément aux dispositions de l'article 3.11 de la Convention Benelux en matière de propriété intellectuelle pour lesquels le déposant a demandé l'ajournement de la publication de l'enregistrement (article 3.12 de la Convention Benelux en matière de propriété intellectuelle).

Ordre de la publication (précédé d'un code):

- 01 Numéro d'ordre de l'enregistrement, la date d'enregistrement;
- 15 Indication de la période d'ajournement de la publication.

Rubrique III

Dépôts Benelux enregistrés conformément aux dispositions de l'article 3.11 de la Convention Benelux en matière de propriété intellectuelle pour lesquels le déposant avait demandé l'ajournement de la publication.

Ordre de la publication (précédé d'un code):

- 01 Numéro d'ordre de l'enregistrement ainsi que le numéro et la date (jour, heure et minute) du dépôt, la date d'enregistrement;
- 02 Date d'échéance de la durée de protection de l'enregistrement;
- 03 Nom du déposant;
- 04 Adresse (rue);
- 05 Localité et pays;
- 06 Le cas échéant, le nom et l'adresse du mandataire ou, le cas échéant, l'indication de l'adresse postale du déposant;
- 08 Reproduction(s) du dessin ou du modèle;
- 09 Le cas échéant, l'indication de la (des) couleur(s);
- 10 Le cas échéant, la description de la (des) couleur(s) mentionnée(s) au code 09;
- 11 Indication du produit ainsi que l'indication de la (des) classe(s) et de la (des) sous-classe(s);
- 12 Le cas échéant, l'indication des éléments caractéristiques du dessin ou du modèle;
- 13 Le cas échéant, l'indication du droit de priorité tel que visé à l'article 4 de la Convention de Paris pour la protection de la Propriété Industrielle;
- 14 Le cas échéant, l'indication du nom du véritable créateur du dessin ou du modèle;
- 15 Indication de la période d'ajournement de la publication.



Rubriek IV

Beneluxdepots ingeschreven overeenkomstig artikel 3.13 van het Benelux-verdrag inzake de intellectuele eigendom werd opgeschort (in strijd met de goede zeden of de openbare orde van één der Beneluxlanden).

Rubriek V

Beneluxdepots ingeschreven overeenkomstig artikel 3.11 van het Benelux-verdrag inzake de intellectuele eigendom waarvan de publicatie overeenkomstig artikel 3.13 van het Benelux-verdrag inzake de intellectuele eigendom werd opgeschort.

Volgorde van publicatie (voorafgegaan door codering):

- 01 Volgnummer van de inschrijving alsmede nummer en dagtekening (dag, uur en minuut) van het depot, datum van inschrijving;
- 02 Datum waarop de geldigheidsduur van de inschrijving verstrijkt;
- 03 Naam van de deposant;
- 04 Adres (straat);
- 05 Plaats en land;
- 06 In voorkomend geval, naam en adres van de gemachtigde of, in voorkomend geval, vermelding van het correspondentie-adres van de deposant;
- 08 Afbeelding(en) van de tekening of het model;
- 09 In voorkomend geval, vermelding van de kleur(en);
- 10 in voorkomend geval, nadere omschrijving van de onder code 09 genoemde kleur(en);
- 11 Vermelding van het voortbrengsel alsmede klasse(n) en onderklasse(n) aanduiding;
- 12 In voorkomend geval, vermelding van de kenmerkende eigenschappen van de tekening of het model;
- 13 In voorkomend geval, vermelding van het recht van voorrang als bedoeld in artikel 4 van het Verdrag van Parijs tot bescherming van de Industriële Eigendom;
- 14 In voorkomend geval, vermelding van de naam van de werkelijke ontwerper van de tekening of het model.

Rubriek VI

Beneluxdepots ingeschreven overeenkomstig artikel 3.11 van het Benelux-verdrag inzake de intellectuele eigendom waarvan een tweede publicatie is verricht (artikel 3.11, lid 3 van het Benelux-verdrag inzake de intellectuele eigendom).

Volgorde van publicatie (voorafgegaan door codering):

- 01 Volgnummer van de inschrijving alsmede nummer en dagtekening (dag, uur en minuut) van het depot, datum van inschrijving;
- 02 Datum waarop de geldigheidsduur van de inschrijving verstrijkt;
- 03 Naam van de deposant;
- 04 Adres (straat);
- 05 Plaats en land;
- 06 In voorkomend geval, naam en adres van de gemachtigde of, in voorkomend geval, vermelding van het correspondentie-adres van de deposant;
- 08 Afbeelding(en) van de tekening of het model;
- 09 In voorkomend geval, vermelding van de kleur(en);
- 10 in voorkomend geval, nadere omschrijving van onder code 09 genoemde kleur(en);
- 11 Vermelding van het voortbrengsel alsmede klasse(n) en onderklasse aanduiding;
- 12 In voorkomend geval, vermelding van de kenmerkende eigenschappen van de tekening of het model;
- 13 In voorkomend geval, vermelding van het recht van voorrang als bedoeld in artikel 4 van het Verdrag van Parijs tot bescherming van de Industriële Eigendom;
- 14 In voorkomend geval, vermelding van de naam van de werkelijke ontwerper van de tekening of het model;
- 15 In voorkomend geval, vermelding van de termijn waarvoor opschorting van de publicatie werd gevraagd.

Rubriek VII

Vernieuwingen van de overeenkomstig artikel 3.11 van het Benelux-verdrag inzake de intellectuele eigendom ingeschreven Beneluxdepots (artikel 3.14 van het Benelux-verdrag inzake de intellectuele eigendom).

Volgorde van publicatie (voorafgegaan door codering):

- 01 Volgnummer van de inschrijving alsmede nummer en dagtekening (dag, uur en minuut) van het depot, datum van inschrijving;
- 02 Datum waarop de geldigheidsduur van de inschrijving verstrijkt;
- 03 Naam van de deposant;
- 04 Adres (straat);
- 05 Plaats en land;
- 06 In voorkomend geval, naam en adres van de gemachtigde of, in voorkomend geval, vermelding van het correspondentie-adres van de deposant;
- 08 Afbeelding(en) van de tekening of het model;

Rubrique IV

Dépôts Benelux pour lesquels la publication a été ajournée conformément à l'article 3.13 de la Convention Benelux en matière de propriété intellectuelle (contraire aux bonnes moeurs ou à l'ordre public d'un des pays du Benelux).

Rubrique V

Dépôts Benelux enregistrés conformément à l'article 3.11 de la Convention Benelux en matière de propriété intellectuelle pour lesquels la publication a été ajournée, conformément aux dispositions de l'article 3.13 de la Convention Benelux en matière de propriété intellectuelle.

Ordre de la publication (précédé d'un code):

- 01 Numéro d'ordre de l'enregistrement ainsi que le numéro et la date (jour, heure et minute) du dépôt, la date d'enregistrement;
- 02 Date d'échéance de la durée de protection de l'enregistrement;
- 03 Nom du déposant;
- 04 Adresse (rue);
- 05 Localité et pays;
- 06 Le cas échéant, le nom et l'adresse du mandataire ou, le cas échéant, l'indication de l'adresse postale du déposant;
- 08 Reproduction(s) du dessin ou du modèle;
- 09 Le cas échéant, l'indication de la (des) couleur(s);
- 10 Le cas échéant, la description de la (des) couleur(s) mentionnée(s) au code 09;
- 11 Indication du produit ainsi que l'indication de la (des) classe(s) et de la (des) sous-classe(s);
- 12 Le cas échéant, l'indication des éléments caractéristiques du dessin ou du modèle;
- 13 Le cas échéant, l'indication du droit de priorité tel que visé à l'article 4 de la Convention de Paris pour la protection de la Propriété Industrielle;
- 14 Le cas échéant, l'indication du nom du véritable créateur du dessin ou du modèle.

Rubrique VI

Dépôts Benelux enregistrés conformément à l'article 3.11 de la Convention Benelux en matière de propriété intellectuelle pour lesquels une nouvelle publication est faite (article 3.11, alinéa 3 de la Convention Benelux en matière de propriété intellectuelle).

Ordre de la publication (précédé d'un code):

- 01 Numéro d'ordre de l'enregistrement ainsi que le numéro et la date (jour, heure et minute) du dépôt, la date d'enregistrement;
- 02 Date d'échéance de la durée de protection de l'enregistrement;
- 03 Nom du déposant;
- 04 Adresse (rue);
- 05 Localité et pays;
- 06 Le cas échéant, le nom et l'adresse du mandataire ou, le cas échéant, l'indication de l'adresse postale du déposant;
- 08 Reproduction(s) du dessin ou du modèle;
- 09 Le cas échéant, l'indication de la (des) couleur(s);
- 10 Le cas échéant, la description de la (des) couleur(s) mentionnée(s) au code 09;
- 11 Indication du produit ainsi que l'indication de la (des) classe(s) et de la (des) sous-classe(s);
- 12 Le cas échéant, l'indication des éléments caractéristiques du dessin ou du modèle;
- 13 Le cas échéant, l'indication du droit de priorité tel que visé à l'article 4 de la Convention de Paris pour la protection de la Propriété Industrielle;
- 14 Le cas échéant, l'indication du nom du véritable créateur du dessin ou du modèle;
- 15 Le cas échéant, l'indication de la période d'ajournement de la publication.

Rubrique VII

Renouvellements de dépôts Benelux enregistrés conformément à l'article 3.11 de la Convention Benelux en matière de propriété intellectuelle (article 3.14 de la Convention Benelux en matière de propriété intellectuelle).

Ordre de la publication (précédé d'un code):

- 01 Numéro d'ordre de l'enregistrement ainsi que le numéro et la date (jour, heure et minute) du dépôt, la date d'enregistrement;
- 02 Date d'échéance de la durée de protection de l'enregistrement;
- 03 Nom du déposant;
- 04 Adresse (rue);
- 05 Localité et pays;
- 06 Le cas échéant, le nom et l'adresse du mandataire ou, le cas échéant, l'indication de l'adresse postale du déposant;

- 09 In voorkomend geval, vermelding van de kleur(en);
- 10 In voorkomend geval, nadere omschrijving van de onder code 09 genoemde kleur(en);
- 11 Vermelding van het voortbrengsel alsmede klasse(n) en onderklassen aanduiding;
- 12 In voorkomend geval, vermelding van de kenmerkende eigenschappen van de tekening of het model;
- 13 In voorkomend geval, vermelding van het recht van voorrang als bedoeld in artikel 4 van het Verdrag van Parijs tot bescherming van de Industriële Eigendom;
- 14 In voorkomend geval, vermelding van de naam van de werkelijke ontwerper van de tekening of het model;
- 18 Datum van verzoek tot vernieuwing.

- 08 Reproduction(s) du dessin ou du modèle;
- 09 Le cas échéant, l'indication de la (des) couleur(s);
- 10 Le cas échéant, la description de la (des) couleur(s) mentionnée(s) au code 09;
- 11 Indication du produit ainsi que l'indication de la (des) classe(s) et de la (des) sous-classe(s);
- 12 Le cas échéant, l'indication des éléments caractéristiques du dessin ou du modèle;
- 13 Le cas échéant, l'indication du droit de priorité tel que visé à l'article 4 de la Convention de Paris pour la protection de la Propriété Industrielle;
- 14 Le cas échéant, l'indication du nom du véritable créateur du dessin ou du modèle;
- 18 Date de la requête de renouvellement.

Rubriek VIII

Beneluxdepots waarbij wijzigingen van de inschrijving van de tekening of het model in het register werden aangetekend (regel 3.1 van het Uitvoeringsreglement).

- 01 Overdrachten
- 02 Licenties
- 03 Pandrechten
- 04 Beslagleggingen
- 05 Doorhalen van licenties, pand, beslag
- 06 Adreswijzigingen (houder)
- 07 Naamswijzigingen (houder)
- 08 a Wijzigingen van correspondentie-adres
- b Aanstelling of wijziging van gemachtigde
- c Naams- en adreswijzigingen van gemachtigde
- d Naams- of adreswijzigingen van gemachtigde
- 09 Naams- en adreswijzigingen (houder)
- 10 Verbeteringen van schrijffouten
- 11 Overige verbeteringen

N.B.-De na de tekst van een wijziging voorkomende aanduiding betreft een interne codering.
-Indien na de datum van aantekening de aanduidingen (1), (2), enz. voorkomen betekent dit dat bij de registraties gelijktijdig meerdere wijzigingen zijn aangetekend. Tevens geven deze aanduidingen de volgorde der wijzigingen aan.

Rubriek IX

Beneluxdepots waarvan ingevolge een rechterlijke beslissing die in kracht van gewijsde is gegaan, de doorhaling van de inschrijving heeft plaatsgevonden op verzoek van de meest gereede partij (artikel 1.14 en 4.5 van het Benelux-verdrag inzake de intellectuele eigendom en regel 3.1 van het Uitvoeringsreglement).

Rubriek X

- A Beneluxdepots waarvan de vrijwillige/ambtshalve doorhaling van de inschrijving heeft plaatsgevonden (artikel 3.21 van het Benelux-verdrag inzake de intellectuele eigendom en regel 3.1 van het Uitvoeringsreglement).
Volgorde van publicatie (voorafgegaan door codering):
 - 01 Volgnummer van de inschrijving.
- B Benelux en internationale depots waarbij een verklaring van de houder of een rechtelijke beslissing als bedoeld in artikel 3.24, lid 3 van het Benelux-verdrag inzake de intellectuele eigendom is ingeschreven.
Volgorde van publicatie (voorafgegaan door codering):
 - 01 Volgnummer van de inschrijving.

Rubriek XI

Inschrijvingen van Benelux- en internationale depots waarbij een vordering tot opeising van de ontwerper werd ingeschreven (artikel 3.7 van het Benelux-verdrag inzake de intellectuele eigendom en regel 2.10, lid 1 van het Uitvoeringsreglement).

Volgorde van publicatie (voorafgegaan door codering):

- 01 Volgnummer van de inschrijving;
- 14 Naam van de ontwerper.

Rubriek XII

Inschrijvingen van Benelux- en internationale depots waarbij de in artikel 3.7 het Benelux-verdrag inzake de intellectuele eigendom genoemde inschrijving van de vordering tot opeising werd doorgehaald (regel 2.10, lid 2 van het Uitvoeringsreglement).

Volgorde van publicatie (voorafgegaan door codering):

- 01 Volgnummer van de inschrijving;
- 14 Naam van de ontwerper.

Rubrique VIII

Dépôts Benelux auprès desquels sont enregistrées au registre des modifications de l'enregistrement du dessin ou modèle (règle 3.1 du Règlement d'exécution).

- 01 Cessions
- 02 Licences
- 03 Droits de gage
- 04 Saisies
- 05 Radiation de licences, gages, saisies
- 06 Changement d'adresse (titulaire)
- 07 Changement de nom (titulaire)
- 08 a Changements d'adresse de correspondance
- b Institution ou changement de mandataire
- c Changements de nom et d'adresse du mandataire
- d Changements de nom ou d'adresse du mandataire
- 09 Changement de nom et d'adresse (titulaire)
- 10 Corrections d'erreurs de plume
- 11 Autre rectifications

N.B.-L'indication qui pourrait figurer après le texte d'une modification est un code interne.
-Si les indications (1), (2), etc. devaient figurer après la date de notification, cela signifie qu'il y a plusieurs modifications qui sont notifiées simultanément. Ces indications font également apparaître le rang des modifications.

Rubrique IX

Dépôts Benelux dont la radiation de l'enregistrement, faisant suite à une décision judiciaire coulée en force de chose jugée, a été effectuée à la demande de la partie la plus diligente (article 1.14 et 4.5 de la Convention Benelux en matière de propriété intellectuelle et la règle 3.1 du Règlement d'exécution).

Rubrique X

- A Dépôts Benelux dont la radiation volontaire/d'office de l'enregistrement a été effectuée (article 3.21 de la Convention Benelux en matière de propriété intellectuelle et la règle 3.1 du Règlement d'exécution).
Ordre de la publication (précédé d'un code):
 - 01 Numéro d'ordre de l'enregistrement.
- B Dépôts Benelux ou internationaux pour lesquels une requête de renonciation partielle ou une décision judiciaire est enregistrée, comme visée à l'article 3.24, alinéa 3 de la Convention Benelux en matière de propriété intellectuelle).
Ordre de la publication (précédé d'un code):
 - 01 Numéro d'ordre de l'enregistrement.

Rubrique XI

Enregistrements de dépôts Benelux et internationaux auprès desquels une action en revendication du créateur a été enregistrée (article 3.7 de la Convention Benelux en matière de propriété intellectuelle et règle 2.10, alinéa 1 du Règlement d'exécution).

Ordre de la publication (précédé d'un code):

- 01 Numéro d'ordre de l'enregistrement;
- 14 Nom du créateur.

Rubrique XII

Enregistrements de dépôts Benelux et internationaux auprès desquels l'enregistrement de l'action en revendication visée à l'article 3.7 été radié (règle 2.10, alinéa 2 du Règlement d'exécution).

Ordre de la publication (précédé d'un code):

- 01 Numéro d'ordre de l'enregistrement;
- 14 Nom du créateur.

Rubriek XIII

Internationale inschrijvingen waarbij zijn aangetekend:
(regel 3.2, lid 3 van het Uitvoeringsreglement)

- a Nietigverklaring;
- b Vervallen verklaring;
- c Licentieverlening;
- d Pandrecht;
- e Beslaglegging;
- f Doorhaling der licentieverlening, pand, beslag.

Rubriek XIV

Inschrijvingen van Benelux- en internationale depots waarbij de bijzondere verklaring betreffende instandhouding van een auteursrecht is aangetekend (artikel 21, lid 3 en artikel 24 van de Eenvormige Beneluxwet inzake Tekeningen of Modellen).

Niet meer van toepassing sinds december 2003.

Rubriek XV

Beneluxdepots waarvan de geldigheidsduur van de inschrijving verstreken is (artikel 3.22, sub a. van het Benelux-verdrag inzake de intellectuele eigendom).

De publicatie heeft plaats na afloop van de termijn van uitstel bedoeld in artikel 3.14, lid 3 van het Benelux-verdrag inzake de intellectuele eigendom.

Rubrique XIII

Enregistrements internationaux auprès desquels sont enregistrées:
(règle 3.2, alinéa 3 du Règlement d'exécution).

- a Des décisions d'annulation;
- b Des décisions d'extinction;
- c Des licences;
- d Gages;
- e Saisies;
- f Des radiations de licence, gages, saisies.

Rubrique XIV

Enregistrements de dépôts Benelux et internationaux auprès desquels la déclaration spéciale concernant le maintien d'un droit d'auteur est enregistrée (article 21, par. 3 et article 24 de la Loi Uniforme Benelux en matière de Dessins ou Modèles).

Plus d'application depuis décembre 2003.

Rubrique XV

Dépôts Benelux dont l'enregistrement est venu à expiration (article 3.22, sous a. de la Convention Benelux en matière de propriété intellectuelle).

La publication a eu lieu après l'écoulement du délai de grâce prévu à l'article 3.14, alinéa 3 de la Convention Benelux en matière de propriété intellectuelle.



Mededeling Communication

Geen mededeling

Pas de communication





Rubriek I Rubrique I

Beneluxdepots ingeschreven overeenkomstig artikel 3.11 van het Benelux-verdrag inzake de intellectuele eigendom.

- 01 Volgnummer van de inschrijving alsmede nummer en dagtekening (dag, uur en minuut) van het depot, datum van inschrijving;
- 02 Datum waarop de geldigheidsduur van de inschrijving verstrijkt;
- 03 Naam van de deposant;
- 04 Adres (straat);
- 05 Plaats en land;
- 06 In voorkomend geval, naam en adres van de gemachtigde of, in voorkomend geval, vermelding van het correspondentie-adres van de deposant;
- 08 Afbeelding(en) van de tekening of het model;
- 09 In voorkomend geval, vermelding van de kleur(en);
- 10 In voorkomend geval, nadere omschrijving van de onder code 09 genoemde kleur(en);
- 11 Vermelding van het voortbrengsel alsmede klasse(n) en onderklasse(n) aanduiding;
- 12 In voorkomend geval, vermelding van de kenmerkende eigenschappen van de tekening of het model;
- 13 In voorkomend geval, vermelding van het recht van voorrang als bedoeld in artikel 4 van het Verdrag van Parijs tot bescherming van de Industriële Eigendom;
- 14 In voorkomend geval, vermelding van de naam van de werkelijke ontwerper van de tekening of het model.

Dépôts Benelux enregistrés conformément aux dispositions de l'article 3.11 de la Convention Benelux en matière de propriété intellectuelle.

- 01 Numéro d'ordre de l'enregistrement ainsi que le numéro et la date (jour, heure et minute) du dépôt, la date d'enregistrement;
- 02 Date d'échéance de la durée de protection de l'enregistrement;
- 03 Nom du déposant;
- 04 Adresse (rue);
- 05 Localité et pays;
- 06 Le cas échéant, le nom et l'adresse du mandataire ou, le cas échéant, l'indication de l'adresse postale du déposant;
- 08 Reproduction(s) du dessin ou du modèle;
- 09 Le cas échéant, l'indication de la (des) couleur(s);
- 10 Le cas échéant, la description de la (des) couleur(s) mentionnée(s) au code 09;
- 11 Indication du produit ainsi que l'indication de la (des) classe(s) et de la (des) sous-classe(s);
- 12 Le cas échéant, l'indication des éléments caractéristiques du dessin ou du modèle;
- 13 Le cas échéant, l'indication du droit de priorité tel que visé à l'article 4 de la Convention de Paris pour la protection de la Propriété Industrielle;
- 14 Le cas échéant, l'indication du nom du véritable créateur du dessin ou du modèle.



01 Numéro d'enregistrement
38190-00

Numéro, date et heure du dépôt
06840-00 17.10.2008 , 08.00
Date de l'enregistrement
15.04.2010 ,

02 Date d'échéance
17.10.2013

03 Nom du déposant
SYX Celine

04 Adresse (rue et numéro) du déposant
Coige-Steenweg 71

05 Code postal, localité et pays du déposant
3061 Leefdaal,
Belgique

08 Reproduction du dessin ou modèle
VOIR REPRODUCTION(S)

11 Indication du produit suivi de la (des)
classe(s) et de la (des) sous-classe(s)
Fauteuil (meuble combiné) (cl 6-01,
05).

14 Indication du nom du véritable créateur du
dessin ou modèle
SYX Celine



01 Numéro d'enregistrement
38191-01

Numéro, date et heure du dépôt
06827-01 19.03.2008 , 14.00
Date de l'enregistrement
29.04.2010 ,

02 Date d'échéance
19.03.2013

03 Nom du déposant
LIGHT TO LIGHT SPRL

04 Adresse (rue et numéro) du déposant
Avenue Bel Horizon 5

05 Code postal, localité et pays du déposant
1341 Ottignies LLN,
Belgique

08 Reproduction du dessin ou modèle
VOIR REPRODUCTION(S)

11 Indication du produit suivi de la (des)
classe(s) et de la (des) sous-classe(s)
Appareil d'éclairage (cl 26-03).

14 Indication du nom du véritable créateur du
dessin ou modèle
NAMECHE Pietro; NAMECHE
Fiorenzo

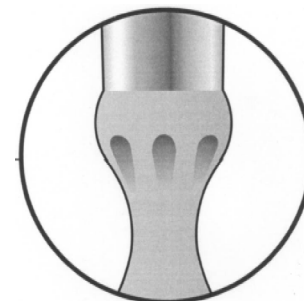
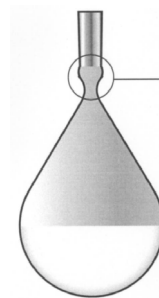
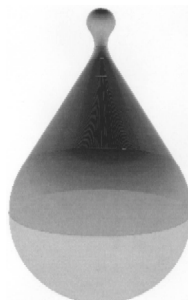

01 Numéro d'enregistrement
38191-02

Numéro, date et heure du dépôt
06827-02 19.03.2008 , 14.00
Date de l'enregistrement
29.04.2010 ,

02 Date d'échéance
19.03.2013

03 Nom du déposant
LIGHT TO LIGHT SPRL

04 Adresse (rue et numéro) du déposant
Avenue Bel Horizon 5

05 Code postal, localité et pays du déposant
1341 Ottignies LLN,
Belgique

08 Reproduction du dessin ou modèle
VOIR REPRODUCTION(S)

- 11 Indication du produit suivi de la (des) classe(s) et de la (des) sous-classe(s)
Potelet/borne (cl 10-06; 25-01).
- 14 Indication du nom du véritable créateur du dessin ou modèle
NAMECHE Pietro; NAMECHE
Fiorenzo

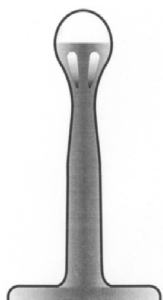
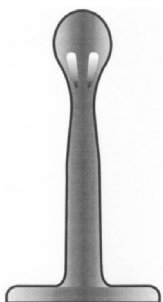
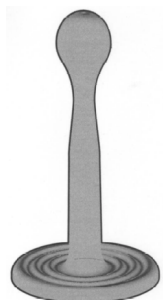
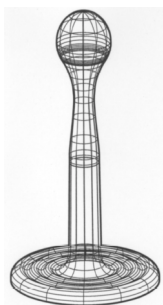

- 01 Numéro d'enregistrement
38191-03
Numéro, date et heure du dépôt
06827-03 19.03.2008 , 14.00
Date de l'enregistrement
29.04.2010 ,
02 Date d'échéance
19.03.2013
03 Nom du déposant
LIGHT TO LIGHT SPRL

- 04 Adresse (rue et numéro) du déposant
Avenue Bel Horizon 5
- 05 Code postal, localité et pays du déposant
1341 Ottignies LLN,
Belgique
- 08 Reproduction du dessin ou modèle
VOIR REPRODUCTION(S)
- 09 Indication de la (des) couleur(s)
brun, gris
- 11 Indication du produit suivi de la (des) classe(s) et de la (des) sous-classe(s)
Banc (cl 6-01).
- 14 Indication du nom du véritable créateur du dessin ou modèle
NAMECHE Pietro; NAMECHE
Fiorenzo



- 01 Numéro d'enregistrement
38191-04
Numéro, date et heure du dépôt
06827-04 19.03.2008 , 14.00
Date de l'enregistrement
29.04.2010 ,
02 Date d'échéance
19.03.2013
03 Nom du déposant
LIGHT TO LIGHT SPRL
- 04 Adresse (rue et numéro) du déposant
Avenue Bel Horizon 5
- 05 Code postal, localité et pays du déposant
1341 Ottignies LLN,
Belgique
- 08 Reproduction du dessin ou modèle
VOIR REPRODUCTION(S)
- 11 Indication du produit suivi de la (des) classe(s) et de la (des) sous-classe(s)
Demarcation (cl 10-06; 25-01).
- 14 Indication du nom du véritable créateur du dessin ou modèle
NAMECHE Pietro; NAMECHE
Fiorenzo

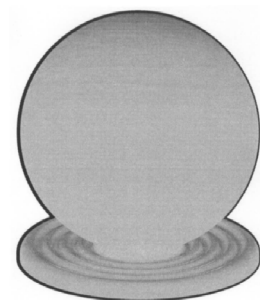

- 01 Numéro d'enregistrement
38191-05
Numéro, date et heure du dépôt
06827-05 19.03.2008 , 14.00
Date de l'enregistrement
29.04.2010 ,
02 Date d'échéance
19.03.2013
03 Nom du déposant
LIGHT TO LIGHT SPRL
- 04 Adresse (rue et numéro) du déposant
Avenue Bel Horizon 5
- 05 Code postal, localité et pays du déposant
1341 Ottignies LLN,
Belgique
- 08 Reproduction du dessin ou modèle
VOIR REPRODUCTION(S)
- 11 Indication du produit suivi de la (des) classe(s) et de la (des) sous-classe(s)
Plot de balisage (cl 10-06).
- 14 Indication du nom du véritable créateur du dessin ou modèle
NAMECHE Pietro; NAMECHE
Fiorenzo

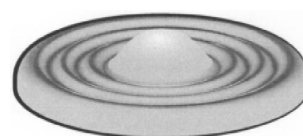
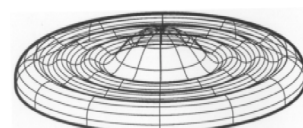

- 01 Numéro d'enregistrement
38191-06

Numéro, date et heure du dépôt

06827-06 19.03.2008 , 14.00

Date de l'enregistrement

29.04.2010 ,

02 Date d'échéance

19.03.2013

03 Nom du déposant

LIGHT TO LIGHT SPRL

04 Adresse (rue et numéro) du déposant

Avenue Bel Horizon 5

05 Code postal, localité et pays du déposant

1341 Ottignies LLN,
Belgique

08 Reproduction du dessin ou modèle

VOIR REPRODUCTION(S)

11 Indication du produit suivi de la (des)

classe(s) et de la (des) sous-classe(s)

Plot de balisage (cl 10-06).

14 Indication du nom du véritable créateur du

dessin ou modèle

NAMECHE Pietro; NAMECHE

Fiorenzo

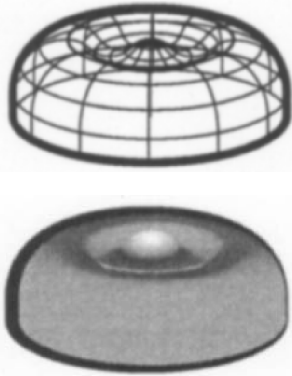

01 Numéro d'enregistrement

38192-01

Numéro, date et heure du dépôt

06853-01 03.12.2008 , 15.00

Date de l'enregistrement

05.05.2010 ,

02 Date d'échéance

03.12.2013

03 Nom du déposant

Pierre OLIVIER

04 Adresse (rue et numéro) du déposant

Avenue Napoléon 8

05 Code postal, localité et pays du déposant

1180 Bruxelles,
Belgique

08 Reproduction du dessin ou modèle

VOIR REPRODUCTION(S)

11 Indication du produit suivi de la (des)

classe(s) et de la (des) sous-classe(s)

Cadre photo numérique et informatique

(cl 14-02).

14 Indication du nom du véritable créateur du

dessin ou modèle

OLIVIER Pierre

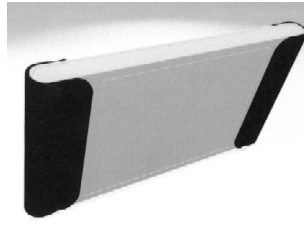
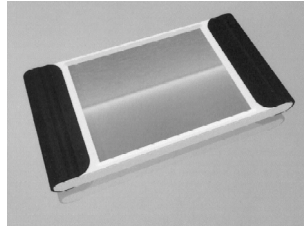

01 Numéro d'enregistrement

38192-02

Numéro, date et heure du dépôt

06853-02 03.12.2008 , 15.00

Date de l'enregistrement

05.05.2010 ,

02 Date d'échéance

03.12.2013

03 Nom du déposant

Pierre OLIVIER

04 Adresse (rue et numéro) du déposant

Avenue Napoléon 8

05 Code postal, localité et pays du déposant

1180 Bruxelles,
Belgique

08 Reproduction du dessin ou modèle

VOIR REPRODUCTION(S)

11 Indication du produit suivi de la (des)

classe(s) et de la (des) sous-classe(s)

Cadre photo numérique et informatique

(cl 14-02).

14 Indication du nom du véritable créateur du

dessin ou modèle

OLIVIER Pierre

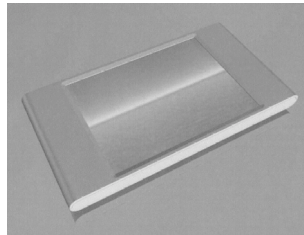

01 Numéro d'enregistrement

38192-03

Numéro, date et heure du dépôt

06853-03 03.12.2008 , 15.00

Date de l'enregistrement

05.05.2010 ,

02 Date d'échéance

03.12.2013

03 Nom du déposant

Pierre OLIVIER

04 Adresse (rue et numéro) du déposant

Avenue Napoléon 8

05 Code postal, localité et pays du déposant

1180 Bruxelles,
Belgique

08 Reproduction du dessin ou modèle

VOIR REPRODUCTION(S)

11 Indication du produit suivi de la (des)

classe(s) et de la (des) sous-classe(s)

Cadre photo numérique et informatique

(cl 14-02).

14 Indication du nom du véritable créateur du

dessin ou modèle

OLIVIER Pierre



01 Inschrijvingsnummer

38193-00

Nummer en dagtekening (dag en uur) van het

depot

83182-00 29.06.2009 , 08.00

Datum inschrijving

12.04.2010 ,

02 Vervaldatum

29.06.2014

03 Naam van de deposant

Christiaan van den Broek

04 Adres (straat en nummer) van de deposant

Paardeweide 18 c

05 Postcode, plaats en land van de deposant

4824 EH Breda,
Nederland

08 Afbeelding van de tekening of het model

ZIE AFBEELDING(EN)

11 Vermelding van het voortbrengsel gevolgd

door de aanduiding van de klasse(n) en

onderklasse(n)

Inbind element (kl 18-04).

14 Vermelding van de naam van de werkelijke

ontwerper van de tekening

VANDEN BROEK Christiaan V.F.H.

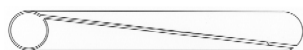

- 01 *Numéro d'enregistrement*
38194-00
Numéro, date et heure du dépôt
83223-00 22.02.2009 , 16.00
Date de l'enregistrement
03.05.2010 ,
02 *Date d'échéance*
22.02.2014
03 *Nom du déposant*
SPRL SPORTENTREPRISES
04 *Adresse (rue et numéro) du déposant*
15 Place Bruno Reynders
05 *Code postal, localité et pays du déposant*
1340 Ottignies,
Belgique
08 *Reproduction du dessin ou modèle*
VOIR REPRODUCTION(S)
09 *Indication de la (des) couleur(s)*
gris, beige
11 *Indication du produit suivi de la (des) classe(s) et de la (des) sous-classe(s)*
Chaise de massage (cl 6-01).
12 *Description des éléments caractéristiques de l'aspect nouveau du produit; le cas échéant, indication des parties du dessin ou modèle auxquelles se rapportent les couleurs*
Chaise de massage, composée d'un appui ventral, têtière, repose bras, repose-renoux, assise.
14 *Indication du nom du véritable créateur du dessin ou modèle*
VAN DE GOOR Eric



- 01 *Inschrijvingsnummer*
38195-00
Nummer en dagtekening (dag en uur) van het depot
83227-00 07.08.2009 , 08.00
Datum inschrijving
14.04.2010 ,
02 *Vervaldatum*
07.08.2014
03 *Naam van de deposant*
Johannes Wilhelmus Franciscus
Pijnenburg
04 *Adres (straat en nummer) van de deposant*
Hyacinth 103

- 05 *Postcode, plaats en land van de deposant*
5382 JP Vinkel,
Nederland
08 *Afbeelding van de tekening of het model*
ZIE AFBEELDING(EN)
11 *Vermelding van het voortbrengsel gevolgd door de aanduiding van de klasse(n) en onderklasse(n)*
Vaartuig (kl 12-06).



- 01 *Inschrijvingsnummer*
38196-00
Nummer en dagtekening (dag en uur) van het depot
83274-00 30.09.2009 , 08.00
Datum inschrijving
06.05.2009 ,
02 *Vervaldatum*
30.09.2014
03 *Naam van de deposant*
Dutch Divine Drinks b.v.
04 *Adres (straat en nummer) van de deposant*
Koningin Emmaplein 9, Postbus 23011
05 *Postcode, plaats en land van de deposant*
3001 KA Rotterdam, Nederland.
Nederland
08 *Afbeelding van de tekening of het model*
ZIE AFBEELDING(EN)
11 *Vermelding van het voortbrengsel gevolgd door de aanduiding van de klasse(n) en onderklasse(n)*
Houder voor drankblik (kl 9-01, 03, 07, 99).

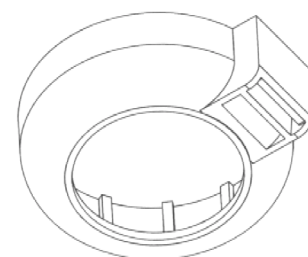
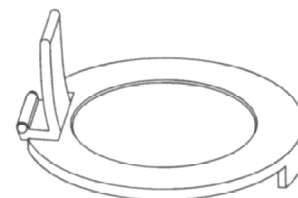
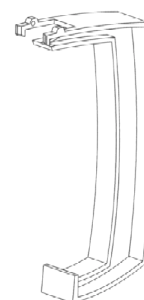
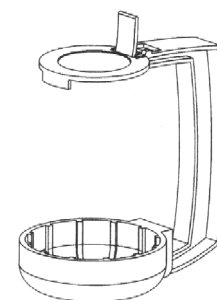

- 01 *Inschrijvingsnummer*
38197-00
Nummer en dagtekening (dag en uur) van het depot
83293-00 13.10.2009 , 08.00
Datum inschrijving
06.05.2010 ,
02 *Vervaldatum*
13.10.2014
03 *Naam van de deposant*
GPM-textiles B.V.
04 *Adres (straat en nummer) van de deposant*
Hofkamp 26
05 *Postcode, plaats en land van de deposant*
6161 DC Geleen,
Nederland
08 *Afbeelding van de tekening of het model*
ZIE AFBEELDING(EN)
11 *Vermelding van het voortbrengsel gevolgd door de aanduiding van de klasse(n) en onderklasse(n)*
Behuizing voor medicijnen (kl 9-03).

14 Vermelding van de naam van de werkelijke ontwerper van de tekening
STASSEN Peter

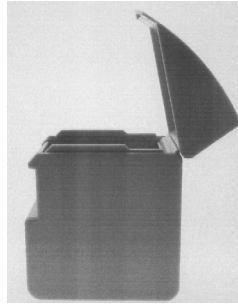
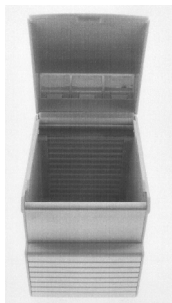
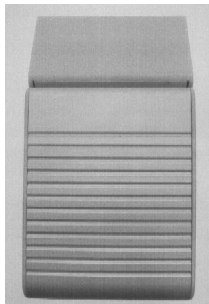
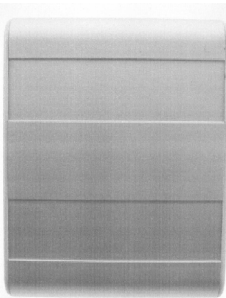
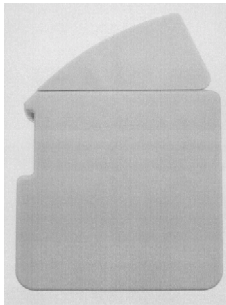
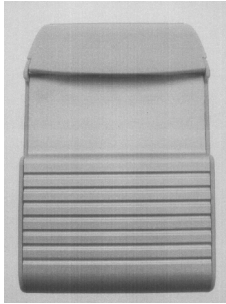

01 Inschrijvingsnummer
38198-00

Nummer en dagtekening (dag en uur) van het depot

83350-00 30.11.2009 , 08.00

Datum inschrijving

19.04.2010 ,

02 Vervaldatum

30.11.2014

03 Naam van de deposant

Couleur-Locale V.O.F.

04 Adres (straat en nummer) van de deposant

Jaarveldstraat 224

05 Postcode, plaats en land van de deposant

2546 CW Den Haag,
Nederland

08 Afbeelding van de tekening of het model

ZIE AFBEELDING(EN)

09 Vermelding van de kleur(en)

zwart, pms rood 032, pms oranje 021,
geel pms groen, pms 319 cyaan, pms
273, pms purple, wit, grijs

11 Vermelding van het voortbrengsel gevolgd door de aanduiding van de klasse(n) en onderklasse(n)

Pedagogisch spel met set kaarten (kl
21-01).

14 Vermelding van de naam van de werkelijke ontwerper van de tekening
ARONS Bert



6. TOEGANKELIJK

7. EMOTIONEEL GEDRAG

8. GESLOTENHEID

9. ONTOEGANKELIJK

ENERGIESOORT:
BELEVING DOOR ANDEREN

10. WIL

11. KRACHT

12. (NIET) KUNNEN KIEZEN

13. PASSIVITEIT

HANDLEIDING 1: ENERGEMETING

1. Maak een mindmap van de week
2. Maak de ondergrondsvormen van de energie opschrijven
3. Maak de getoonde laatste vijf ondergrondsvormen toevoegen
4. Maak het tijd in welke vorm en hoeveelheid van toevoegen
5. Maak de ondergrondsvormen toevoegen
6. Vergelijk met andere
7. Reflecteer op de resultaten van de week
8. Onderzoek welke je wilt toevoegen

HANDLEIDING 2: REFLECTIE

1. Schrijf de week op een witte kaart
2. Maak 1 kaartje af
3. Maak de ondergrondsvormen toevoegen
4. Reflecteer op de week op het witte kaartje
5. Maak het tijd in welke vorm en hoeveelheid van toevoegen
6. Maak de ondergrondsvormen toevoegen
7. Maak de resultaten van de week opschrijven
8. Onderzoek welke je wilt toevoegen

ENERGIESOORT:
INHOUD

1. STEVIGE BASIS

2. DUIDELIJKHEID

3. VRAAGTEKENS

4. ONZEKERHEID

ENERGIESOORT:
ONDERLINGE RELATIES

5. COLLEGIAAL

ONDERWERP

ENERGIEGEEVER + 1

ENERGIEGEEVER + 2

ENERGIEGEEVER + 3

ENERGIEGEEVER - 1

ENERGIEGEEVER - 2



01 *Inschrijvingsnummer*

38199-01

Nummer en dagtekening (dag en uur) van het depot

83353-01 01.12.2009 , 08.00

Datum inschrijving

09.04.2010 ,

02 *Vervaldatum*

01.12.2014

03 *Naam van de deposant*

Peoples Democratic Party of Nigeria
(The Netherlands) vereniging

04 *Adres (straat en nummer) van de deposant*

Garstkamp 335

05 *Postcode, plaats en land van de deposant*

1103 PJ Amsterdam,
Nederland

08 *Afbeelding van de tekening of het model*

ZIE AFBEELDING(EN)

09 *Vermelding van de kleur(en)*

groen, wit, rood

11 *Vermelding van het voortbrengsel gevolgd door de aanduiding van de klasse(n) en onderklasse(n)*

Vlag (kl 11-05).

- 14 Vermelding van de naam van de werkelijke ontwerper van de tekening
SULAIMAN Jerry



- 01 Inschrijvingsnummer
38199-02

Nummer en dagtekening (dag en uur) van het depot

83353-02 01.12.2009 , 08.00

Datum inschrijving

09.04.2010 ,

- 02 Vervaldatum
01.12.2014

- 03 Naam van de deposant

Peoples Democratic Party of Nigeria
(The Netherlands) vereniging

- 04 Adres (straat en nummer) van de deposant
Garstkamp 335

- 05 Postcode, plaats en land van de deposant
1103 PJ Amsterdam,
Nederland

- 08 Afbeelding van de tekening of het model
ZIE AFBEELDING(EN)

- 09 Vermelding van de kleur(en)

groen, wit, rood

- 11 Vermelding van het voortbrengsel gevolgd door de aanduiding van de klasse(n) en onderklasse(n)

Grafische symbool (kl 32-00).

- 12 Beschrijving van de kenmerkende eigenschappen van het nieuwe uiterlijk van het voortbrengsel; in voorkomend geval, vermelding van de onderdelen van de tekening of het model waarop de kleuren betrekking hebben
Paraplu met "PDP" letters.

- 14 Vermelding van de naam van de werkelijke ontwerper van de tekening
SULAIMAN Jerry



- 01 Inschrijvingsnummer
38199-03

Nummer en dagtekening (dag en uur) van het depot

83353-03 01.12.2009 , 08.00

Datum inschrijving

09.04.2010 ,

- 02 Vervaldatum
01.12.2014

- 03 Naam van de deposant

Peoples Democratic Party of Nigeria
(The Netherlands) vereniging

- 04 Adres (straat en nummer) van de deposant
Garstkamp 335

- 05 Postcode, plaats en land van de deposant
1103 PJ Amsterdam,
Nederland

- 08 Afbeelding van de tekening of het model
ZIE AFBEELDING(EN)

- 09 Vermelding van de kleur(en)

groen, wit, rood

- 11 Vermelding van het voortbrengsel gevolgd door de aanduiding van de klasse(n) en onderklasse(n)

Grafisch symbool (kl 32-00).

- 12 Beschrijving van de kenmerkende eigenschappen van het nieuwe uiterlijk van het voortbrengsel; in voorkomend geval, vermelding van de onderdelen van de tekening of het model waarop de kleuren betrekking hebben

Paraplu binnen een cirkel met de woorden "Peoples democratic party" boven de paraplu en de afkorting PDP.



- 01 Inschrijvingsnummer
38200-01

Nummer en dagtekening (dag en uur) van het depot

83358-01 03.12.2009 , 08.00

Datum inschrijving

29.04.2010 ,

- 02 Vervaldatum
03.12.2014

- 03 Naam van de deposant

Boudewijn Roest

- 04 Adres (straat en nummer) van de deposant
Korte Koediefstraat 2 c

- 05 Postcode, plaats en land van de deposant
2511 CE Den Haag,
Nederland

- 08 Afbeelding van de tekening of het model
ZIE AFBEELDING(EN)

- 11 Vermelding van het voortbrengsel gevolgd door de aanduiding van de klasse(n) en onderklasse(n)

Planchet (kl 25-01).

- 14 Vermelding van de naam van de werkelijke ontwerper van de tekening
ROEST Boudewijn C.M.

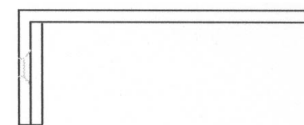

- 01 Inschrijvingsnummer
38200-02

Nummer en dagtekening (dag en uur) van het depot

83358-02 03.12.2009 , 08.00

Datum inschrijving

29.04.2010 ,

- 02 Vervaldatum
03.12.2014

- 03 Naam van de deposant

Boudewijn Roest

- 04 Adres (straat en nummer) van de deposant
Korte Koediefstraat 2 c

- 05 Postcode, plaats en land van de deposant
2511 CE Den Haag,
Nederland

- 08 Afbeelding van de tekening of het model
ZIE AFBEELDING(EN)

- 11 Vermelding van het voortbrengsel gevolgd door de aanduiding van de klasse(n) en onderklasse(n)

Kast (kl 6-04).

- 14 Vermelding van de naam van de werkelijke ontwerper van de tekening
ROEST Boudewijn

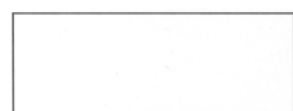

- 01 Inschrijvingsnummer
38200-03

Nummer en dagtekening (dag en uur) van het depot

83358-03 03.12.2009 , 08.00

Datum inschrijving

29.04.2010 ,

- 02 Vervaldatum
03.12.2014

- 03 *Naam van de deposant*
Boudewijn Roest
- 04 *Adres (straat en nummer) van de deposant*
Korte Koediefstraat 2 c
- 05 *Postcode, plaats en land van de deposant*
2511 CE Den Haag,
Nederland
- 08 *Afbeelding van de tekening of het model*
ZIE AFBEELDING(EN)
- 11 *Vermelding van het voortbrengsel gevolgd door de aanduiding van de klasse(n) en onderklasse(n)*
Kast (kl 6-04).
- 14 *Vermelding van de naam van de werkelijke ontwerper van de tekening*
ROEST Boudewijn

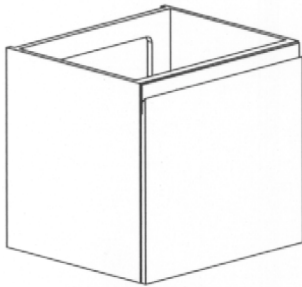

- 01 *Inschrijvingsnummer*
38200-04
- Nummer en dagtekening (dag en uur) van het depot*
83358-04 03.12.2009 , 08.00
- Datum inschrijving*
29.04.2010 ,
- 02 *Vervaldatum*
03.12.2014
- 03 *Naam van de deposant*
Boudewijn Roest
- 04 *Adres (straat en nummer) van de deposant*
Korte Koediefstraat 2 c

- 05 *Postcode, plaats en land van de deposant*
2511 CE Den Haag,
Nederland
- 08 *Afbeelding van de tekening of het model*
ZIE AFBEELDING(EN)
- 11 *Vermelding van het voortbrengsel gevolgd door de aanduiding van de klasse(n) en onderklasse(n)*
Toiletrolhouder (kl 23-02).
- 14 *Vermelding van de naam van de werkelijke ontwerper van de tekening*
ROEST Boudewijn

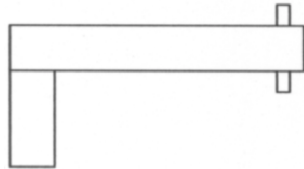
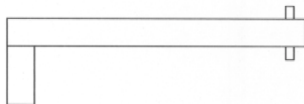
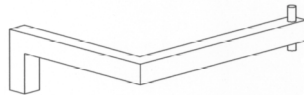

- 01 *Inschrijvingsnummer*
38200-05
- Nummer en dagtekening (dag en uur) van het depot*
83358-05 03.12.2009 , 08.00
- Datum inschrijving*
29.04.2010 ,
- 02 *Vervaldatum*
03.12.2014
- 03 *Naam van de deposant*
Boudewijn Roest
- 04 *Adres (straat en nummer) van de deposant*
Korte Koediefstraat 2 c
- 05 *Postcode, plaats en land van de deposant*
2511 CE Den Haag,
Nederland
- 08 *Afbeelding van de tekening of het model*
ZIE AFBEELDING(EN)
- 11 *Vermelding van het voortbrengsel gevolgd door de aanduiding van de klasse(n) en onderklasse(n)*
Wastafel (kl 23-02).
- 14 *Vermelding van de naam van de werkelijke ontwerper van de tekening*
ROEST Boudewijn

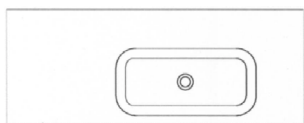
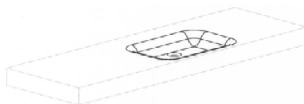

- 01 *Inschrijvingsnummer*
38200-06
- Nummer en dagtekening (dag en uur) van het depot*
83358-06 03.12.2009 , 08.00
- Datum inschrijving*
29.04.2010 ,
- 02 *Vervaldatum*
03.12.2014
- 03 *Naam van de deposant*
Boudewijn Roest
- 04 *Adres (straat en nummer) van de deposant*
Korte Koediefstraat 2 c
- 05 *Postcode, plaats en land van de deposant*
2511 CE Den Haag,
Nederland
- 08 *Afbeelding van de tekening of het model*
ZIE AFBEELDING(EN)
- 11 *Vermelding van het voortbrengsel gevolgd door de aanduiding van de klasse(n) en onderklasse(n)*
Wastafel (kl 23-02).
- 14 *Vermelding van de naam van de werkelijke ontwerper van de tekening*
ROEST Boudewijn

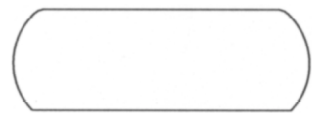
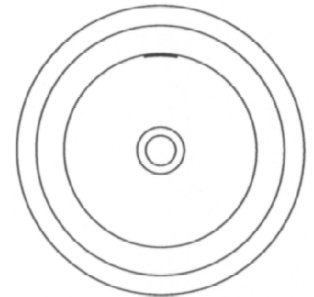
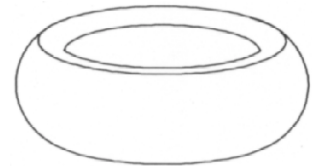

- 01 *Inschrijvingsnummer*
38200-07
- Nummer en dagtekening (dag en uur) van het depot*
83358-07 03.12.2009 , 08.00
- Datum inschrijving*
29.04.2010 ,
- 02 *Vervaldatum*
03.12.2014
- 03 *Naam van de deposant*
Boudewijn Roest

- 04 Adres (straat en nummer) van de deposant
Korte Koediefstraat 2 c
- 05 Postcode, plaats en land van de deposant
2511 CE Den Haag,
Nederland
- 08 Afbeelding van de tekening of het model
ZIE AFBEELDING(EN)
- 11 Vermelding van het voortbrengsel gevolgd
door de aanduiding van de klasse(n) en
onderklasse(n)
Wastafel (kl 23-02).
- 14 Vermelding van de naam van de werkelijke
ontwerper van de tekening
ROEST Boudewijn

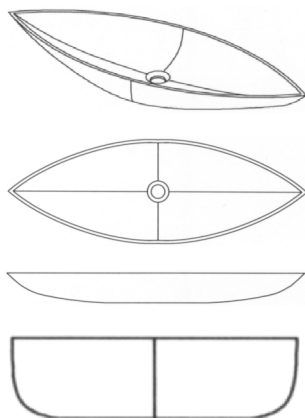

- 01 Inschrijvingsnummer
38200-08
Nummer en dagtekening (dag en uur) van het
depot
83358-08 03.12.2009 , 08.00
Datum inschrijving
29.04.2010 ,
- 02 Vervaldatum
03.12.2014
- 03 Naam van de deposant
Boudewijn Roest
- 04 Adres (straat en nummer) van de deposant
Korte Koediefstraat 2 c
- 05 Postcode, plaats en land van de deposant
2511 CE Den Haag,
Nederland
- 08 Afbeelding van de tekening of het model
ZIE AFBEELDING(EN)
- 11 Vermelding van het voortbrengsel gevolgd
door de aanduiding van de klasse(n) en
onderklasse(n)
Wastafel (kl 23-02).
- 14 Vermelding van de naam van de werkelijke
ontwerper van de tekening
ROEST Boudewijn

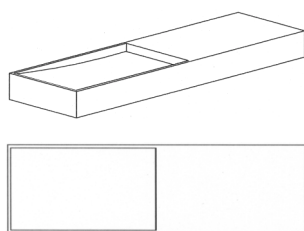

- 01 Inschrijvingsnummer
38200-09
Nummer en dagtekening (dag en uur) van het
depot
83358-09 03.12.2009 , 08.00
Datum inschrijving
29.04.2010 ,
- 02 Vervaldatum
03.12.2014
- 03 Naam van de deposant
Boudewijn Roest
- 04 Adres (straat en nummer) van de deposant
Korte Koediefstraat 2 c
- 05 Postcode, plaats en land van de deposant
2511 CE Den Haag,
Nederland
- 08 Afbeelding van de tekening of het model
ZIE AFBEELDING(EN)
- 11 Vermelding van het voortbrengsel gevolgd
door de aanduiding van de klasse(n) en
onderklasse(n)
Wastafel (kl 23-02).
- 14 Vermelding van de naam van de werkelijke
ontwerper van de tekening
ROEST Boudewijn

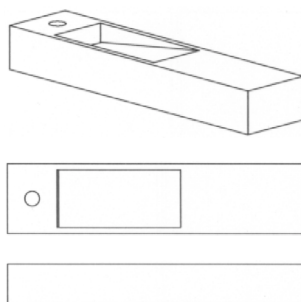

- 01 Inschrijvingsnummer
38200-10
Nummer en dagtekening (dag en uur) van het
depot
83358-10 03.12.2009 , 08.00
Datum inschrijving
29.04.2010 ,
- 02 Vervaldatum
03.12.2014
- 03 Naam van de deposant
Boudewijn Roest
- 04 Adres (straat en nummer) van de deposant
Korte Koediefstraat 2 c
- 05 Postcode, plaats en land van de deposant
2511 CE Den Haag,
Nederland
- 08 Afbeelding van de tekening of het model
ZIE AFBEELDING(EN)
- 11 Vermelding van het voortbrengsel gevolgd
door de aanduiding van de klasse(n) en
onderklasse(n)
Lamp (kl 26-05).

- 14 Vermelding van de naam van de werkelijke
ontwerper van de tekening
ROEST Boudewijn

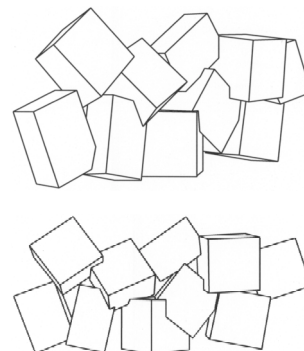

- 01 Inschrijvingsnummer
38200-11
Nummer en dagtekening (dag en uur) van het
depot
83358-11 03.12.2009 , 08.00
Datum inschrijving
29.04.2010 ,
- 02 Vervaldatum
03.12.2014
- 03 Naam van de deposant
Boudewijn Roest
- 04 Adres (straat en nummer) van de deposant
Korte Koediefstraat 2 c
- 05 Postcode, plaats en land van de deposant
2511 CE Den Haag,
Nederland
- 08 Afbeelding van de tekening of het model
ZIE AFBEELDING(EN)
- 11 Vermelding van het voortbrengsel gevolgd
door de aanduiding van de klasse(n) en
onderklasse(n)
Handdoekhaak (kl 8-08).

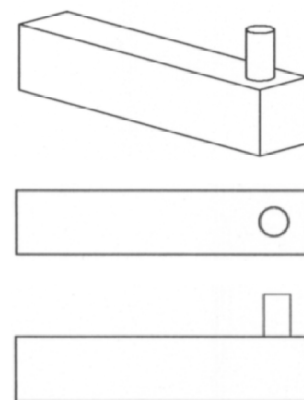

- 01 Numéro d'enregistrement
38201-01
Numéro, date et heure du dépôt
83365-01 07.12.2009 , 11.53
Date de l'enregistrement
19.04.2010 ,
- 02 Date d'échéance
07.12.2014

- 03 *Nom du déposant*
Ateliers Menchior sprl
- 04 *Adresse (rue et numéro) du déposant*
Rue de la fabrique à l'huile 75
- 05 *Code postal, localité et pays du déposant*
B-4320 Ans,
Belgique
- 08 *Reproduction du dessin ou modèle*
VOIR REPRODUCTION(S)
- 11 *Indication du produit suivi de la (des) classe(s) et de la (des) sous-classe(s)*
Pilastre d'architecture (cl 25-01, 02).
- 14 *Indication du nom du véritable créateur du dessin ou modèle*
MENCHIOR Alain

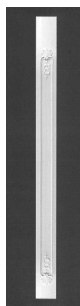

- 01 *Numéro d'enregistrement*
38201-02
Numéro, date et heure du dépôt
83365-02 07.12.2009 , 11.53
Date de l'enregistrement
19.04.2010 ,
- 02 *Date d'échéance*
07.12.2014
- 03 *Nom du déposant*
Ateliers Menchior sprl
- 04 *Adresse (rue et numéro) du déposant*
Rue de la fabrique à l'huile 75
- 05 *Code postal, localité et pays du déposant*
B-4320 Ans,
Belgique
- 08 *Reproduction du dessin ou modèle*
VOIR REPRODUCTION(S)
- 11 *Indication du produit suivi de la (des) classe(s) et de la (des) sous-classe(s)*
Pilastre d'architecture (cl 25-01, 02).
- 14 *Indication du nom du véritable créateur du dessin ou modèle*
MENCHIOR Alain

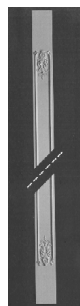

- 01 *Numéro d'enregistrement*
38201-03
Numéro, date et heure du dépôt
83365-03 07.12.2009 , 11.53
Date de l'enregistrement
19.04.2010 ,
- 02 *Date d'échéance*
07.12.2014
- 03 *Nom du déposant*
Ateliers Menchior sprl
- 04 *Adresse (rue et numéro) du déposant*
Rue de la fabrique à l'huile 75
- 05 *Code postal, localité et pays du déposant*
B-4320 Ans,
Belgique
- 08 *Reproduction du dessin ou modèle*
VOIR REPRODUCTION(S)
- 11 *Indication du produit suivi de la (des) classe(s) et de la (des) sous-classe(s)*
Pilastre d'architecture (cl 25-01, 02).
- 14 *Indication du nom du véritable créateur du dessin ou modèle*
MENCHIOR Alain

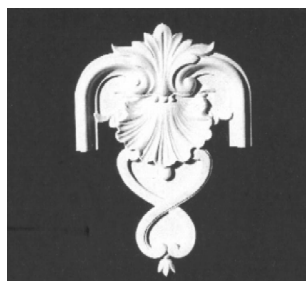

- 01 *Inschrijvingsnummer*
38202-00
Nummer en dagtekening (dag en uur) van het depot
06861-00 06.03.2009 , 14.00
Datum inschrijving
22.04.2010 ,
- 02 *Vervaldatum*
06.03.2014
- 03 *Naam van de deposant*
DHAENE Fernand
- 04 *Adres (straat en nummer) van de deposant*
Schonegem 76/1
- 05 *Postcode, plaats en land van de deposant*
9420 Erpe-Mere,
België
- 06 *Naam en adres van de gemachtigde of vermelding van het correspondentie-adres van de deposant*
DE LANDSHEERE Laura
Binnenweg 52 A
9420 Erpe-Mere
België.
- 08 *Afbeelding van de tekening of het model*
ZIE AFBEELDING(EN)
- 09 *Vermelding van de kleur(en)*
rose, rood, zwart, wit, blauw-grijs
- 11 *Vermelding van het voortbrengsel gevolgd door de aanduiding van de klasse(n) en onderklasse(n)*
Alarmtoestel voor medische hulp (kl 20-05).

- 14 *Vermelding van de naam van de werkelijke ontwerper van de tekening*
DHAENE Fernand



- 01 *Numéro d'enregistrement*
38203-01
Numéro, date et heure du dépôt
06862-01 10.03.2009 , 15.00
Date de l'enregistrement
05.05.2010 ,
- 02 *Date d'échéance*
10.03.2014
- 03 *Nom du déposant*
SA ROBINETTERIE RVB
- 04 *Adresse (rue et numéro) du déposant*
Avenue Général Dumonceau 58
- 05 *Code postal, localité et pays du déposant*
1190 Forest,
Belgique
- 08 *Reproduction du dessin ou modèle*
VOIR REPRODUCTION(S)
- 11 *Indication du produit suivi de la (des) classe(s) et de la (des) sous-classe(s)*
Robinet (cl 23-01).
- 14 *Indication du nom du véritable créateur du dessin ou modèle*
BERTEAU ALain



01 Numéro d'enregistrement

38203-02

Numéro, date et heure du dépôt

06862-02 10.03.2009 , 15.00

Date de l'enregistrement

05.05.2010 ,

02 Date d'échéance

10.03.2014

03 Nom du déposant

SA ROBINETTERIE RVB

04 Adresse (rue et numéro) du déposant

Avenue Général Dumonceau 58

05 Code postal, localité et pays du déposant

1190 Forest,

Belgique

08 Reproduction du dessin ou modèle

VOIR REPRODUCTION(S)

11 Indication du produit suivi de la (des)

classe(s) et de la (des) sous-classe(s)

Robinet (cl 23-01).

14 Indication du nom du véritable créateur du dessin ou modèle

BERTEAU ALain

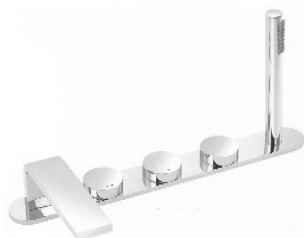

01 Numéro d'enregistrement

38204-00

Numéro, date et heure du dépôt

06866-00 02.04.2009 , 10.30

Date de l'enregistrement

28.04.2010 ,

02 Date d'échéance

02.04.2014

03 Nom du déposant

CASTAGNE Fabienne

04 Adresse (rue et numéro) du déposant

Rue Henri Linchet 10

05 Code postal, localité et pays du déposant

5020 Flawinne,

Belgique

08 Reproduction du dessin ou modèle

VOIR REPRODUCTION(S)

11 Indication du produit suivi de la (des)

classe(s) et de la (des) sous-classe(s)

Table (cl 6-09).

12 Description des éléments caractéristiques de l'aspect nouveau du produit; le cas échéant, indication des parties du dessin ou modèle auxquelles se rapportent les couleurs

Pieds en V emboîtés, cadre-plateau affleurant.

14 Indication du nom du véritable créateur du dessin ou modèle

DEDEUR François

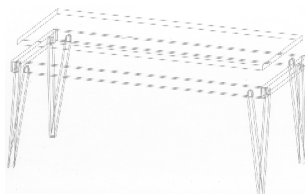
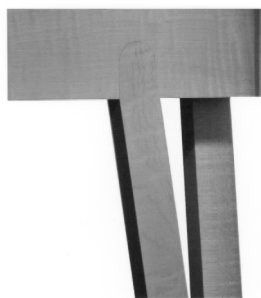

01 Inschrijvingsnummer

38205-00

Nummer en dagtekening (dag en uur) van het depot

06868-00 22.02.2010 , 08.00

Datum inschrijving

05.05.2010 ,

02 Vervaldatum

22.02.2015

03 Naam van de deposant

Vinya Plastics NV

04 Adres (straat en nummer) van de deposant

Herentalsebaan 217

05 Postcode, plaats en land van de deposant

2150 Borsbeek,

België

08 Afbeelding van de tekening of het model

ZIE AFBEELDING(EN)

11 Vermelding van het voortbrengsel gevolgd door de aanduiding van de klasse(n) en onderklasse(n)

Map voor speelkaarten (cl 19-04).

12 Beschrijving van de kenmerkende eigenschappen van het nieuwe uiterlijk van het voortbrengsel; in voorkomend geval, vermelding van de onderdelen van de tekening of het model waarop de kleuren betrekking hebben

Map voor speelkaarten, bestaande uit een kaft en transparante hoezen met

tussencompartmenten. Deze hoezen zijn op het achterplaat bevestigd door middel van 3 bussluitingen.

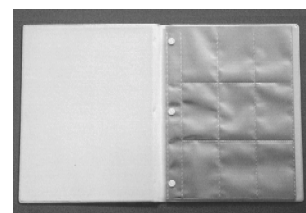

01 Inschrijvingsnummer

38206-00

Nummer en dagtekening (dag en uur) van het depot

06874-00 10.09.2009 , 09.30

Datum inschrijving

28.04.2010 ,

02 Vervaldatum

10.09.2014

03 Naam van de deposant

N.V. Tijdsbeeld & pièce montée

04 Adres (straat en nummer) van de deposant

Adolf Baeyensstraat 53

05 Postcode, plaats en land van de deposant

9040 Gent St-Amandsberg,

België

08 Afbeelding van de tekening of het model

ZIE AFBEELDING(EN)

11 Vermelding van het voortbrengsel gevolgd door de aanduiding van de klasse(n) en onderklasse(n)

Tafelvitrine (kl 6-03, 04, 05).

14 Vermelding van de naam van de werkelijke ontwerper van de tekening

JACQUES Rik

PERSPECTIEF

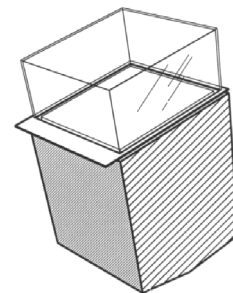
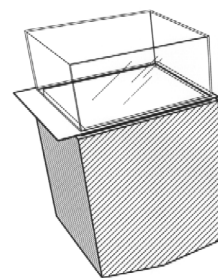

ZIJGAANZICHT

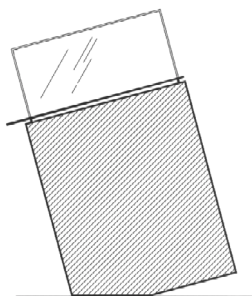
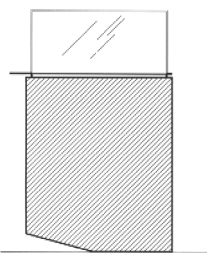

- 01 Numéro d'enregistrement
38207-00

Numéro, date et heure du dépôt

06886-00 08.10.2009 , 10.30

Date de l'enregistrement

28.04.2010 ,

- 02 Date d'échéance

08.10.2014

- 03 Nom du déposant

VANDERPOOTEN Christelle

- 04 Adresse (rue et numéro) du déposant

Avenue des Anciens Combattants 34

- 05 Code postal, localité et pays du déposant

1140 Bruxelles,

Belgique

- 08 Reproduction du dessin ou modèle

VOIR REPRODUCTION(S)

- 11 Indication du produit suivi de la (des) classe(s) et de la (des) sous-classe(s)

Symbole graphique (cl 32-00).

- 14 Indication du nom du véritable créateur du dessin ou modèle

VANDERPOOTEN Christelle

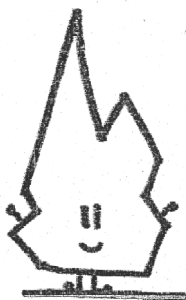

- 01 Numéro d'enregistrement
38208-00

Numéro, date et heure du dépôt

06889-00 22.10.2009 , 10.30

Date de l'enregistrement

28.04.2010 ,

- 02 Date d'échéance

22.10.2014

- 03 Nom du déposant

DE FAYS Isabelle

- 04 Adresse (rue et numéro) du déposant

Rue Victor Hugo 117

- 05 Code postal, localité et pays du déposant

1030 Bruxelles,

Belgique

- 08 Reproduction du dessin ou modèle

VOIR REPRODUCTION(S)

- 11 Indication du produit suivi de la (des) classe(s) et de la (des) sous-classe(s)

Coussin (cl 6-09).

- 12 Description des éléments caractéristiques de l'aspect nouveau du produit; le cas échéant, indication des parties du dessin ou modèle auxquelles se rapportent les couleurs

Coussin à une forme allongée, asymétrique, d'un côté cette forme représente un "C" et de l'autre 3 renflements, 2 aux extrémités et 1 au centre.

- 14 Indication du nom du véritable créateur du dessin ou modèle

DE FAYS Isabelle



- 01 Inschrijvingsnummer

38209-00

Nummer en dagtekening (dag en uur) van het depot

06898-00 22.02.2010 , 11.00

Datum inschrijving

28.04.2010 ,

- 02 Vervaldatum

22.02.2015

- 03 Naam van de deposant

Saatchi & Saatchi Brussels, Naamloze Vennootschap

- 04 Adres (straat en nummer) van de deposant

Rogierlaan 20

- 05 Postcode, plaats en land van de deposant

1030 Brussel,

België

- 08 Afbeelding van de tekening of het model

ZIE AFBEELDING(EN)

- 09 Vermelding van de kleur(en)

rood, blauw, zilver

- 11 Vermelding van het voortbrengsel gevolgd door de aanduiding van de klasse(n) en onderklasse(n)

Mascotte (cl 21-01).

- 14 Vermelding van de naam van de werkelijke ontwerper van de tekening

KLAVER Stijn



- 01 Numéro d'enregistrement

38210-00

Numéro, date et heure du dépôt

06907-00 01.04.2010 , 14.45

Date de l'enregistrement

09.04.2010 ,

- 02 Date d'échéance

01.04.2015

- 03 Nom du déposant

LEMAIRE Jean

- 04 Adresse (rue et numéro) du déposant

Lakensestraat 39, Bus 4

- 05 Code postal, localité et pays du déposant

1853 Grimbergen (Strombeek-Bever),

Belgique

- 08 Reproduction du dessin ou modèle

VOIR REPRODUCTION(S)

- 11 Indication du produit suivi de la (des) classe(s) et de la (des) sous-classe(s)

Symbole graphique (cl 32-00).

- 14 Indication du nom du véritable créateur du dessin ou modèle

LEMAINE Jean

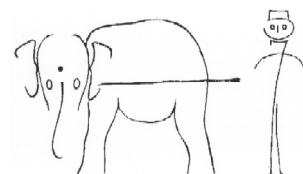

- 01 Inschrijvingsnummer

38211-00

Nummer en dagtekening (dag en uur) van het depot

83381-00 19.03.2010 , 08.00

Datum inschrijving

14.04.2010 ,

- 02 Vervaldatum

19.03.2015

- 03 Naam van de deposant

Ben van Weerdenburg Orchideeën BV

- 04 Adres (straat en nummer) van de deposant

Meerlandenweg 14

- 05 *Postcode, plaats en land van de deposant*
1187 ZR Amstelveen,
Nederland
- 08 *Afbeelding van de tekening of het model*
ZIE AFBEELDING(EN)
- 09 *Vermelding van de kleur(en)*
diverse tinten rood; geel, groen, oranje,
bruin, zwart, wit
- 11 *Vermelding van het voortbrengsel gevolgd
door de aanduiding van de klasse(n) en
onderklasse(n)*
Plantsteeketiket (kl 11-02; 19-08).
- 12 *Beschrijving van de kenmerkende eigen-
schappen van het nieuwe uiterlijk van het
voortbrengsel; in voorkomend geval, vermeld-
ing van de onderdelen van de tekening of het
model waarop de kleuren betrekking hebben*
Het steeketiket is uitgevoerd in de
vorm van een bloem staande op een taps
toelopen steekgedeelte voorzien van
twee aan weerszijde van het genoemde
steekgedeelte uitgespaarde ronde
vingergrepen.



- 01 *Inschrijvingsnummer*
38212-00
*Nummer en dagtekening (dag en uur) van het
depot*
83389-00 07.01.2010 , 08.00
Datum inschrijving
12.04.2010 ,
- 02 *Vervaldatum*
07.01.2015
- 03 *Naam van de deposant*
Interimage BV
- 04 *Adres (straat en nummer) van de deposant*
Golf van Biskaje 7 a/b
- 05 *Postcode, plaats en land van de deposant*
3446 CS Woerden,
Nederland
- 08 *Afbeelding van de tekening of het model*
ZIE AFBEELDING(EN)
- 11 *Vermelding van het voortbrengsel gevolgd
door de aanduiding van de klasse(n) en
onderklasse(n)*
Hoes voor autospiegel (kl 12-16).

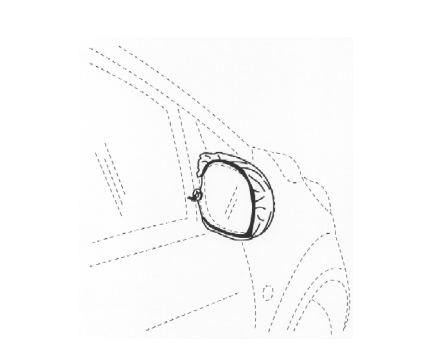
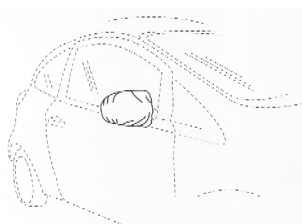

- 01 *Inschrijvingsnummer*
38213-00
*Nummer en dagtekening (dag en uur) van het
depot*
83406-00 25.01.2010 , 08.00
Datum inschrijving
19.04.2010 ,
- 02 *Vervaldatum*
25.01.2015
- 03 *Naam van de deposant*
Thomas Wolters
- 04 *Adres (straat en nummer) van de deposant*
van Lennepstraat 21
- 05 *Postcode, plaats en land van de deposant*
2951 TK Alblasterdam,
Nederland
- 08 *Afbeelding van de tekening of het model*
ZIE AFBEELDING(EN)
- 11 *Vermelding van het voortbrengsel gevolgd
door de aanduiding van de klasse(n) en
onderklasse(n)*
Schoen (kl 2-04).
- 12 *Beschrijving van de kenmerkende eigen-
schappen van het nieuwe uiterlijk van het
voortbrengsel; in voorkomend geval, vermeld-
ing van de onderdelen van de tekening of het
model waarop de kleuren betrekking hebben*
De neus van de schoen heeft een krul.
De Krul lijkt op het uiteinde van een
strijkinstrument.
- 14 *Vermelding van de naam van de werkelijke
ontwerper van de tekening*
WOLTERS Thomas



- 01 *Inschrijvingsnummer*
38214-00
*Nummer en dagtekening (dag en uur) van het
depot*
83417-00 03.03.2010 , 08.00
Datum inschrijving
19.04.2010 ,

- 02 *Vervaldatum*
03.03.2015
- 03 *Naam van de deposant*
Gerhardus Frederijus Ophuis
h.o.d.n. Ophuis Engineering
- 04 *Adres (straat en nummer) van de deposant*
Haverweg 40
- 05 *Postcode, plaats en land van de deposant*
7552 DM Hengelo,
Nederland
- 08 *Afbeelding van de tekening of het model*
ZIE AFBEELDING(EN)
- 11 *Vermelding van het voortbrengsel gevolgd
door de aanduiding van de klasse(n) en
onderklasse(n)*
Ophanging voor zak (kl 8-08).
- 12 *Beschrijving van de kenmerkende eigen-
schappen van het nieuwe uiterlijk van het
voortbrengsel; in voorkomend geval, vermeld-
ing van de onderdelen van de tekening of het
model waarop de kleuren betrekking hebben*
Ophanginrichting; boven en onder
voorzien van 2 gaatjes rond 3.5 mm.
voorzien van gleuf afgeronde hoeken;
voorzien van lipje.
- 14 *Vermelding van de naam van de werkelijke
ontwerper van de tekening*
OPHUIS Gerhardus Frederikus

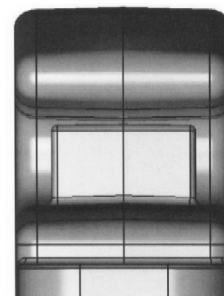
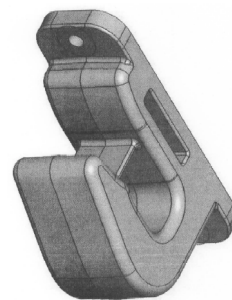



01 *Inschrijvingsnummer*

38215-00

Nummer en dagtekening (dag en uur) van het depot

83427-00 09.02.2010 , 08.00

Datum inschrijving

19.04.2010 ,

02 *Vervaldatum*

09.02.2015

03 *Naam van de deposant*

DORMAELS Wim

04 *Adres (straat en nummer) van de deposant*

Meersmennestraat 5

05 *Postcode, plaats en land van de deposant*

9960 Assenede,
België

08 *Afbeelding van de tekening of het model*

ZIE AFBEELDING(EN)

09 *Vermelding van de kleur(en)*

diverse tinten blauw; wit, zwart,
goudkleurig, paars, rood, geel, grijs,
groen

11 *Vermelding van het voortbrengsel gevolgd door de aanduiding van de klasse(n) en onderklasse(n)*

Spel (kl 21-01).

14 *Vermelding van de naam van de werkelijke ontwerper van de tekening*

DORMAELS Wim





01 *Inschrijvingsnummer*
38216-00

Nummer en dagtekening (dag en uur) van het depot
83428-00 19.03.2010 , 08.00

Datum inschrijving

14.04.2010 ,

02 *Vervaldatum*

19.03.2015

03 *Naam van de deposant*

Martinus Krijger

04 *Adres (straat en nummer) van de deposant*

Molenstraat 35

05 *Postcode, plaats en land van de deposant*

4381 HW Vlissingen,
Nederland

08 *Afbeelding van de tekening of het model*

ZIE AFBEELDING(EN)

09 *Vermelding van de kleur(en)*

zwart, wit, geel

11 *Vermelding van het voortbrengsel gevolgd door de aanduiding van de klasse(n) en onderklasse(n)*

Tafel (kl 6-03).

14 *Vermelding van de naam van de werkelijke ontwerper van de tekening*

KRIJGER Martinus



01 *Numéro d'enregistrement*

38217-00

Numéro, date et heure du dépôt

83435-00 12.02.2010 , 15.49

Date de l'enregistrement

19.04.2010 ,

02 *Date d'échéance*

12.02.2015

03 *Nom du déposant*

Sobrass Participations S.à.r.l.

04 *Adresse (rue et numéro) du déposant*

Boulevard J.F. Kennedy 2

05 *Code postal, localité et pays du déposant*

4930 Bascharage,
Grand-Duché de Luxembourg

06 *Nom et adresse du mandataire ou indication de l'adresse postale du déposant*

Office Ernest T. FREYLINGER S.A.
234 route d' Arlon

L-8010 Strassen

Luxembourg.

08 *Reproduction du dessin ou modèle*

VOIR REPRODUCTION(S)

11 *Indication du produit suivi de la (des) classe(s) et de la (des) sous-classe(s)*

Présentation (cl 9-01; 10-08; 32-00).



01 *Inschrijvingsnummer*

38218-00

Nummer en dagtekening (dag en uur) van het depot

83436-00 15.02.2010 , 08.00

Datum inschrijving

19.04.2010 ,

02 *Vervaldatum*

15.02.2015

03 *Naam van de deposant*

Livingroof v.o.f.

- 04 Adres (straat en nummer) van de deposant
Hondsdraflaan 10
- 05 Postcode, plaats en land van de deposant
3925 RR Scherpenzeel,
Nederland
- 08 Afbeelding van de tekening of het model
ZIE AFBEELDING(EN)
- 11 Vermelding van het voortbrengsel gevolgd
door de aanduiding van de klasse(n) en
onderklasse(n)
Bouwelement (kl 25-01, 02).
- 14 Vermelding van de naam van de werkelijke
ontwerper van de tekening
NESSELAAR Johannes Jacobus
Marcel

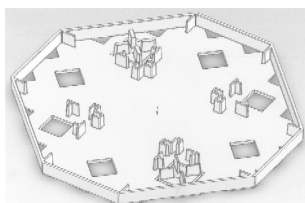
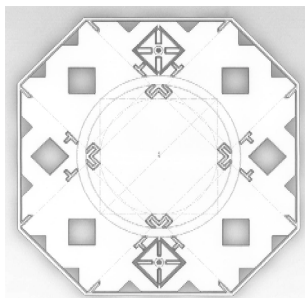

- 01 Inschrijvingsnummer
38219-01
Nummer en dagtekening (dag en uur) van het
depot
83439-01 16.02.2010 , 08.00
Datum inschrijving
19.04.2010 ,
- 02 Vervaldatum
16.02.2015
- 03 Naam van de deposant
Cornelis Noorlander
- 04 Adres (straat en nummer) van de deposant
Wildforster 100
- 05 Postcode, plaats en land van de deposant
3772 WH Barneveld,
Nederland
- 08 Afbeelding van de tekening of het model
ZIE AFBEELDING(EN)
- 11 Vermelding van het voortbrengsel gevolgd
door de aanduiding van de klasse(n) en
onderklasse(n)
Orgel (kl 17-01).
- 14 Vermelding van de naam van de werkelijke
ontwerper van de tekening
NOORLANDER Cornelis

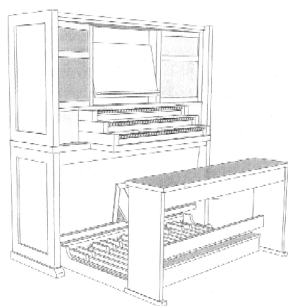

- 01 Inschrijvingsnummer
38219-02
Nummer en dagtekening (dag en uur) van het
depot
83439-02 16.02.2010 , 08.00
Datum inschrijving
19.04.2010 ,
- 02 Vervaldatum
16.02.2015
- 03 Naam van de deposant
Cornelis Noorlander
- 04 Adres (straat en nummer) van de deposant
Wildforster 100
- 05 Postcode, plaats en land van de deposant
3772 WH Barneveld,
Nederland
- 08 Afbeelding van de tekening of het model
ZIE AFBEELDING(EN)
- 11 Vermelding van het voortbrengsel gevolgd
door de aanduiding van de klasse(n) en
onderklasse(n)
Orgel (kl 17-01).
- 14 Vermelding van de naam van de werkelijke
ontwerper van de tekening
NOORLANDER Cornelis

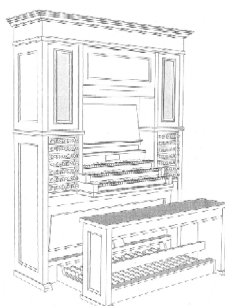

- 01 Inschrijvingsnummer
38220-01
Nummer en dagtekening (dag en uur) van het
depot
83441-01 22.03.2010 , 08.00
Datum inschrijving
28.04.2010 ,
- 02 Vervaldatum
22.03.2015
- 03 Naam van de deposant
BOTMAN Maarten
- 04 Adres (straat en nummer) van de deposant
Heralaan 36

- 05 Postcode, plaats en land van de deposant
7534 HA Enschede,
Nederland
- 08 Afbeelding van de tekening of het model
ZIE AFBEELDING(EN)
- 11 Vermelding van het voortbrengsel gevolgd
door de aanduiding van de klasse(n) en
onderklasse(n)
Zitkussen (kl 6-01, 09).
- 14 Vermelding van de naam van de werkelijke
ontwerper van de tekening
BOTMAN Maarten

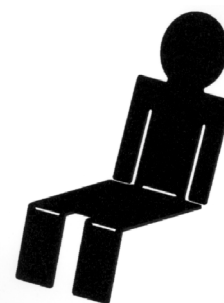

- 01 Inschrijvingsnummer
38220-02
Nummer en dagtekening (dag en uur) van het
depot
83441-02 22.03.2010 , 08.00
Datum inschrijving
28.04.2010 ,
- 02 Vervaldatum
22.03.2015
- 03 Naam van de deposant
BOTMAN Maarten
- 04 Adres (straat en nummer) van de deposant
Heralaan 36
- 05 Postcode, plaats en land van de deposant
7534 HA Enschede,
Nederland
- 08 Afbeelding van de tekening of het model
ZIE AFBEELDING(EN)
- 11 Vermelding van het voortbrengsel gevolgd
door de aanduiding van de klasse(n) en
onderklasse(n)
Tafel (kl 6-03).
- 14 Vermelding van de naam van de werkelijke
ontwerper van de tekening
BOTMAN Maarten

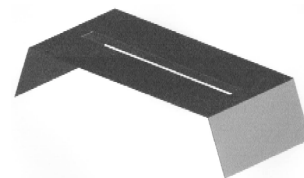

- 01 Inschrijvingsnummer
38220-03
Nummer en dagtekening (dag en uur) van het
depot
83441-03 22.03.2010 , 08.00
Datum inschrijving
28.04.2010 ,

- 02 *Vervaldatum*
22.03.2015
- 03 *Naam van de deposant*
BOTMAN Maarten
- 04 *Adres (straat en nummer) van de deposant*
Heralaan 36
- 05 *Postcode, plaats en land van de deposant*
7534 HA Enschede,
Nederland
- 08 *Afbeelding van de tekening of het model*
ZIE AFBEELDING(EN)
- 11 *Vermelding van het voortbrengsel gevolgd door de aanduiding van de klasse(n) en onderklasse(n)*
Bank (kl 6-01).

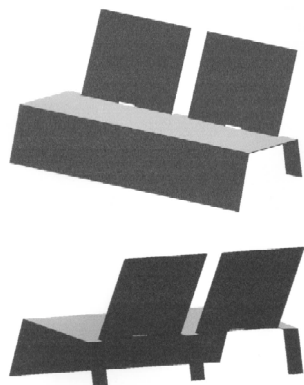

- 01 *Inschrijvingsnummer*
38221-01
Nummer en dagtekening (dag en uur) van het depot
83442-01 19.03.2010 , 08.00
Datum inschrijving
19.04.2010 ,
- 02 *Vervaldatum*
19.03.2015
- 03 *Naam van de deposant*
Caroline G.J. Janssen
- 04 *Adres (straat en nummer) van de deposant*
Het Haam 9
- 05 *Postcode, plaats en land van de deposant*
6581 JC Malden,
Nederland
- 08 *Afbeelding van de tekening of het model*
ZIE AFBEELDING(EN)
- 11 *Vermelding van het voortbrengsel gevolgd door de aanduiding van de klasse(n) en onderklasse(n)*
Schoen (kl 2-04).
- 14 *Vermelding van de naam van de werkelijke ontwerper van de tekening*
JANSSEN Caroline G.J.



- 01 *Inschrijvingsnummer*
38221-02
Nummer en dagtekening (dag en uur) van het depot
83442-02 19.03.2010 , 08.00
Datum inschrijving
19.04.2010 ,
- 02 *Vervaldatum*
19.03.2015
- 03 *Naam van de deposant*
Caroline G.J. Janssen
- 04 *Adres (straat en nummer) van de deposant*
Het Haam 9
- 05 *Postcode, plaats en land van de deposant*
6581 JC Malden,
Nederland
- 08 *Afbeelding van de tekening of het model*
ZIE AFBEELDING(EN)
- 11 *Vermelding van het voortbrengsel gevolgd door de aanduiding van de klasse(n) en onderklasse(n)*
Schoen (kl 2-04).
- 14 *Vermelding van de naam van de werkelijke ontwerper van de tekening*
JANSSEN Caroline G.J.



- 01 *Inschrijvingsnummer*
38221-03
Nummer en dagtekening (dag en uur) van het depot
83442-03 19.03.2010 , 08.00
Datum inschrijving
19.04.2010 ,

- 02 *Vervaldatum*
19.03.2015
- 03 *Naam van de deposant*
Caroline G.J. Janssen
- 04 *Adres (straat en nummer) van de deposant*
Het Haam 9
- 05 *Postcode, plaats en land van de deposant*
6581 JC Malden,
Nederland
- 08 *Afbeelding van de tekening of het model*
ZIE AFBEELDING(EN)
- 11 *Vermelding van het voortbrengsel gevolgd door de aanduiding van de klasse(n) en onderklasse(n)*
Schoen (kl 2-04).
- 14 *Vermelding van de naam van de werkelijke ontwerper van de tekening*
JANSSEN Caroline G.J.



- 01 *Inschrijvingsnummer*
38221-04
Nummer en dagtekening (dag en uur) van het depot
83442-04 19.03.2010 , 08.00
Datum inschrijving
19.04.2010 ,
- 02 *Vervaldatum*
19.03.2015
- 03 *Naam van de deposant*
Caroline G.J. Janssen
- 04 *Adres (straat en nummer) van de deposant*
Het Haam 9
- 05 *Postcode, plaats en land van de deposant*
6581 JC Malden,
Nederland
- 08 *Afbeelding van de tekening of het model*
ZIE AFBEELDING(EN)
- 11 *Vermelding van het voortbrengsel gevolgd door de aanduiding van de klasse(n) en onderklasse(n)*
Schoen (kl 2-04).
- 14 *Vermelding van de naam van de werkelijke ontwerper van de tekening*
JANSSEN Caroline G.J.



- 01 *Inschrijvingsnummer*
38222-00

Nummer en dagtekening (dag en uur) van het depot

83457-00 26.02.2010 , 14.00

Datum inschrijving

19.04.2010 ,

- 02 *Vervaldatum*
26.02.2015

- 03 *Naam van de deposant*
Hendriks Marie Wessels;
Glenn Laurentius,
Gele Brem 30,
3068 TK Rotterdam

- 04 *Adres (straat en nummer) van de deposant*
Niels Bohrplaats 504

- 05 *Postcode, plaats en land van de deposant*
3068 JK Rotterdam,
Nederland

- 08 *Afbeelding van de tekening of het model*
ZIE AFBEELDING(EN)

- 11 *Vermelding van het voortbrengsel gevolgd door de aanduiding van de klasse(n) en onderklasse(n)*

Haak voor kleidng (kl 2-05; 8-08).

- 14 *Vermelding van de naam van de werkelijke ontwerper van de tekening*
WESSELS Hendrik Marie;
LAURENTIUS Glenn



- 01 *Inschrijvingsnummer*
38223-00

Nummer en dagtekening (dag en uur) van het depot

83477-00 11.03.2010 , 08.00

Datum inschrijving

19.05.2010 ,

- 02 *Vervaldatum*
11.03.2015

- 03 *Naam van de deposant*
Weidesign V.O.F.

- 04 *Adres (straat en nummer) van de deposant*
Tetterodeweg 11

- 05 *Postcode, plaats en land van de deposant*
2051 EE Overveen,
Nederland

- 08 *Afbeelding van de tekening of het model*
ZIE AFBEELDING(EN)

- 11 *Vermelding van het voortbrengsel gevolgd door de aanduiding van de klasse(n) en onderklasse(n)*

Lamp (kl 26-06).

- 14 *Vermelding van de naam van de werkelijke ontwerper van de tekening*
VAN DER ERVE Chantal; GROENEN
Rob

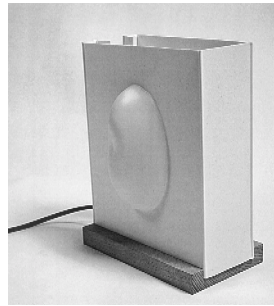

- 01 *Inschrijvingsnummer*
38224-00

Nummer en dagtekening (dag en uur) van het depot

83482-00 12.03.2010 , 08.00

Datum inschrijving

14.04.2010 ,

- 02 *Vervaldatum*
12.03.2015

- 03 *Naam van de deposant*
Marnic Uitzendbureau B.V.

- 04 *Adres (straat en nummer) van de deposant*
Havenstraat 33

- 05 *Postcode, plaats en land van de deposant*
3401 DM IJsselstein,
Nederland

- 08 *Afbeelding van de tekening of het model*
ZIE AFBEELDING(EN)

- 09 *Vermelding van de kleur(en)*
wit, zwart, geel, oranje, diverse tinten
blauw, bruin, groen, grijs

- 11 *Vermelding van het voortbrengsel gevolgd door de aanduiding van de klasse(n) en onderklasse(n)*

Drukwerk (kl 19-08).



- 01 *Inschrijvingsnummer*
38225-00

Nummer en dagtekening (dag en uur) van het depot

83493-00 19.03.2010 , 08.00

Datum inschrijving

16.04.2010 ,

- 02 *Vervaldatum*
19.03.2015

- 03 *Naam van de deposant*
Marinus Petrus Wilhelmus Johannes
Liberton

- 04 *Adres (straat en nummer) van de deposant*
Vuurkruiserslaan 34

- 05 *Postcode, plaats en land van de deposant*
2920 Kalmthout,
België

- 08 *Afbeelding van de tekening of het model*
ZIE AFBEELDING(EN)

- 11 *Vermelding van het voortbrengsel gevolgd door de aanduiding van de klasse(n) en onderklasse(n)*

Radio (kl 14-03).

- 14 *Vermelding van de naam van de werkelijke ontwerper van de tekening*
LIBERTON Marinus Petrus Wilhelmus
Johannes

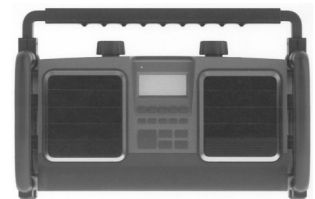

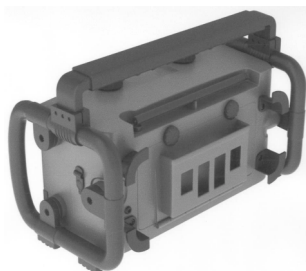
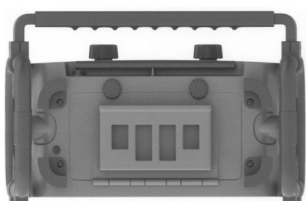
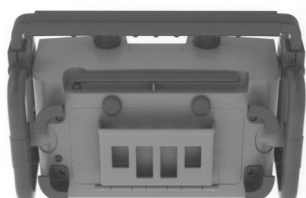
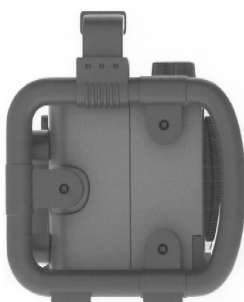
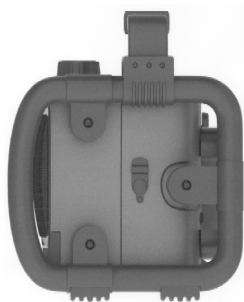

01 Inschrijvingsnummer
38226-00

Nummer en dagtekening (dag en uur) van het depot

83496-00 23.03.2010 , 08.00

Datum inschrijving

03.05.2010 ,

02 Vervalddatum

23.03.2015

03 Naam van de deposant

Gerardus Hendrikus Marie Ragas

04 Adres (straat en nummer) van de deposant

Colijnstraat 13

05 Postcode, plaats en land van de deposant

5694 CJ Breugel,
Nederland

08 Afbeelding van de tekening of het model

ZIE AFBELDING(EN)

11 Vermelding van het voortbrengsel gevolgd door de aanduiding van de klasse(n) en onderklasse(n)

Leesstandaard (kl 6-06).

14 Vermelding van de naam van de werkelijke ontwerper van de tekening

RAGAS Gerardus Hendrikus Marie

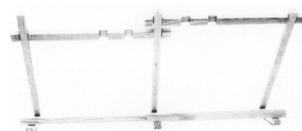
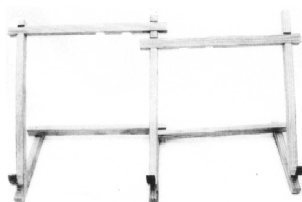

01 Inschrijvingsnummer

38227-00

Nummer en dagtekening (dag en uur) van het depot

83500-00 25.03.2010 , 08.00

Datum inschrijving

16.04.2010 ,

02 Vervalddatum

25.03.2015

03 Naam van de deposant

LIBERTON Marinus Petrus Wihelmus Johannes

04 Adres (straat en nummer) van de deposant

Vuurkuiserslaan 34

05 Postcode, plaats en land van de deposant

2920 Kalmthout,
België

08 Afbeelding van de tekening of het model

ZIE AFBELDING(EN)

11 Vermelding van het voortbrengsel gevolgd door de aanduiding van de klasse(n) en onderklasse(n)

Radio (kl 14-03).

14 Vermelding van de naam van de werkelijke ontwerper van de tekening

LIBERTON Marinus Petrus Wihelmus Johannes





#@mmp 1874



Rubriek II

Rubrique II

Beneluxdepots ingeschreven overeenkomstig artikel 3.11 van het Benelux-verdrag inzake de intellectuele eigendom waarvan door de deposant opschorting van de publicatie van de inschrijving is gevraagd (artikel 3.12 van het Benelux-verdrag inzake de intellectuele eigendom).

- 01 Volgnummer van de inschrijving, datum van inschrijving;
- 15 Vermelding van de termijn waarvoor opschorting van de publicatie werd gevraagd.

Dépôts Benelux enregistrés conformément aux dispositions de l'article 3.11 de la Convention Benelux en matière de propriété intellectuelle pour lesquels le déposant a demandé l'ajournement de la publication de l'enregistrement (article 3.12 de la Convention Benelux en matière de propriété intellectuelle).

- 01 Numéro d'ordre de l'enregistrement, la date d'enregistrement;
- 15 Indication de la période d'ajournement de la publication.



01 *Inschrijvingsnummer*
38228-01

15 *Vermelding van de uiterlijke opschortingsdatum van de publicatie*
25.11.2010

01 *Inschrijvingsnummer*
38228-02

15 *Vermelding van de uiterlijke opschortingsdatum van de publicatie*
25.11.2010

01 *Inschrijvingsnummer*
38228-03

15 *Vermelding van de uiterlijke opschortingsdatum van de publicatie*
25.11.2010

01 *Inschrijvingsnummer*
38228-04

15 *Vermelding van de uiterlijke opschortingsdatum van de publicatie*
25.11.2010

01 *Inschrijvingsnummer*
38228-05

15 *Vermelding van de uiterlijke opschortingsdatum van de publicatie*
25.11.2010

#@mmpp 27



Rubriek III Rubrique III

Beneluxdepots ingeschreven overeenkomstig artikel 3.11 van het Benelux-verdrag inzake de intellectuele eigendom waarvan door de deposant opschorting van de publicatie van de inschrijving werd gevraagd.

- 01 Volgnummer van de inschrijving alsmede nummer en dagtekening (dag, uur en minuut) van het depot, datum van inschrijving;
- 02 Datum waarop de geldigheidsduur van de inschrijving verstrijkt;
- 03 Naam van de deposant;
- 04 Adres (straat);
- 05 Plaats en land;
- 06 In voorkomend geval, naam en adres van de gemachtigde of, in voorkomend geval, vermelding van het correspondentie-adres van de deposant;
- 08 Afbeelding(en) van de tekening of het model;
- 09 In voorkomend geval, vermelding van de kleur(en);
- 10 in voorkomend geval, nadere omschrijving van de onder code 09 genoemde kleur(en);
- 11 Vermelding van het voortbrengsel alsmede klasse(n) en onderklasse(n) aanduiding;
- 12 In voorkomend geval, vermelding van de kenmerkende eigenschappen van de tekening of het model;
- 13 In voorkomend geval, vermelding van het recht van voorrang als bedoeld in artikel 4 van het Verdrag van Parijs tot bescherming van de Industriële Eigendom;
- 14 In voorkomend geval, vermelding van de naam van de werkelijke ontwerper van de tekening of het model;
- 15 Vermelding van de termijn waarvoor opschorting van de publicatie werd gevraagd.

Dépôts Benelux enregistrés conformément aux dispositions de l'article 3.11 de la Convention Benelux en matière de propriété intellectuelle pour lesquels le déposant avait demandé l'ajournement de la publication.

- 01 Numéro d'ordre de l'enregistrement ainsi que le numéro et la date (jour, heure et minute) du dépôt, la date d'enregistrement;
- 02 Date d'échéance de la durée de protection de l'enregistrement;
- 03 Nom du déposant;
- 04 Adresse (rue);
- 05 Localité et pays;
- 06 Le cas échéant, le nom et l'adresse du mandataire ou, le cas échéant, l'indication de l'adresse postale du déposant;
- 08 Reproduction(s) du dessin ou du modèle;
- 09 Le cas échéant, l'indication de la (des) couleur(s);
- 10 Le cas échéant, la description de la (des) couleur(s) mentionnée(s) au code 09;
- 11 Indication du produit ainsi que l'indication de la (des) classe(s) et de la (des) sous-classe(s);
- 12 Le cas échéant, l'indication des éléments caractéristiques du dessin ou du modèle;
- 13 Le cas échéant, l'indication du droit de priorité tel que visé à l'article 4 de la Convention de Paris pour la protection de la Propriété Industrielle;
- 14 Le cas échéant, l'indication du nom du véritable créateur du dessin ou du modèle;
- 15 Indication de la période d'ajournement de la publication.



- 01 *Inschrijvingsnummer*
37984-00
Nummer en dagtekening (dag en uur) van het depot
83142-00 25.05.2009 , 16.00
Datum inschrijving
07.09.2009 ,
- 02 *Vervaldatum*
25.05.2014
- 03 *Naam van de deposant*
Kenneth Veenenbos
- 04 *Adres (straat en nummer) van de deposant*
Schipperstraat 48
- 05 *Postcode, plaats en land van de deposant*
2584 VR Den Haag, Nederland
- 08 *Afbeelding van de tekening of het model*
ZIE AFBEELDING(EN)
- 11 *Vermelding van het voortbrengsel gevolgd door de aanduiding van de klasse(n) en onderklasse(n)*
Honden voor tandenborstel/scheermes (kl 28-03).
- 12 *Beschrijving van de kenmerkende eigenschappen van het nieuwe uiterlijk van het voortbrengsel; in voorkomend geval, vermelding van de onderdelen van de tekening of het model waarop de kleuren betrekking hebben*
Langgerekte driehoek met afgeronde hoeken; aan de boven- en onderkant bevindt zich een afronding; aan de uiteinden van beide kanten is de afronding afgevlakt; aan de bovenkant bevindt zich een bolling die naar de voorkant omhoog loopt en naar de achterkant en zijkanten omlaag.
- 14 *Vermelding van de naam van de werkelijke ontwerper van de tekening*
VEENENBOS Kenneth
- 15 *Vermelding van de uiterlijke opschortingsdatum van de publicatie*
25.05.2010

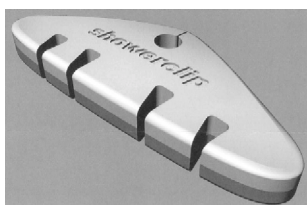

- 01 *Inschrijvingsnummer*
38066-01
Nummer en dagtekening (dag en uur) van het depot
83158-01 14.07.2009 , 08.00
Datum inschrijving
03.11.2009 ,
- 02 *Vervaldatum*
14.07.2014
- 03 *Naam van de deposant*
Cambré Luc
- 04 *Adres (straat en nummer) van de deposant*
Oudesteenweg 33, Bus 111
- 05 *Postcode, plaats en land van de deposant*
2060 Antwerpen, België.

- 08 *Afbeelding van de tekening of het model*
ZIE AFBEELDING(EN)
- 11 *Vermelding van het voortbrengsel gevolgd door de aanduiding van de klasse(n) en onderklasse(n)*
Bijzettafel (kl 6-03).
- 14 *Vermelding van de naam van de werkelijke ontwerper van de tekening*
CAMBRÉ Luc
- 15 *Vermelding van de uiterlijke opschortingsdatum van de publicatie*
10.06.2010

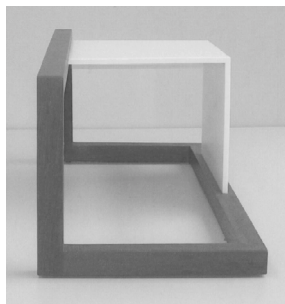
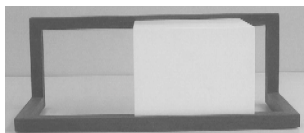

- 01 *Inschrijvingsnummer*
38066-02
Nummer en dagtekening (dag en uur) van het depot
83158-02 14.07.2009 , 08.00
Datum inschrijving
03.11.2009 ,
- 02 *Vervaldatum*
14.07.2014
- 03 *Naam van de deposant*
Cambré Luc
- 04 *Adres (straat en nummer) van de deposant*
Oudesteenweg 33, Bus 111
- 05 *Postcode, plaats en land van de deposant*
2060 Antwerpen, België.
- 08 *Afbeelding van de tekening of het model*
ZIE AFBEELDING(EN)
- 11 *Vermelding van het voortbrengsel gevolgd door de aanduiding van de klasse(n) en onderklasse(n)*
Bijzettafel (kl 6-03).
- 14 *Vermelding van de naam van de werkelijke ontwerper van de tekening*
CAMBRÉ Luc
- 15 *Vermelding van de uiterlijke opschortingsdatum van de publicatie*
10.06.2010

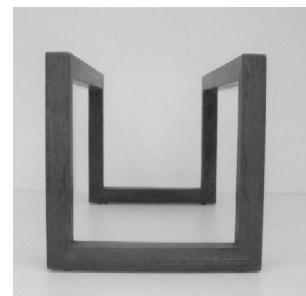
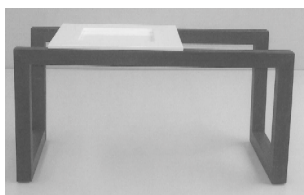

- 01 *Inschrijvingsnummer*
38066-03
Nummer en dagtekening (dag en uur) van het depot
83158-03 14.07.2009 , 08.00
Datum inschrijving
03.11.2009 ,
- 02 *Vervaldatum*
14.07.2014
- 03 *Naam van de deposant*
Cambré Luc
- 04 *Adres (straat en nummer) van de deposant*
Oudesteenweg 33, Bus 111
- 05 *Postcode, plaats en land van de deposant*
2060 Antwerpen, België.
- 08 *Afbeelding van de tekening of het model*
ZIE AFBEELDING(EN)
- 11 *Vermelding van het voortbrengsel gevolgd door de aanduiding van de klasse(n) en onderklasse(n)*
Tafel (kl 6-03).
- 14 *Vermelding van de naam van de werkelijke ontwerper van de tekening*
CAMBRÉ Luc
- 15 *Vermelding van de uiterlijke opschortingsdatum van de publicatie*
10.06.2010



- 01 *Inschrijvingsnummer*
38066-04
Nummer en dagtekening (dag en uur) van het depot
83158-04 14.07.2009 , 08.00

- Datum inschrijving*
03.11.2009 ,
- 02 *Vervaldatum*
14.07.2014
- 03 *Naam van de deposant*
Cambré Luc
- 04 *Adres (straat en nummer) van de deposant*
Oudesteenweg 33, Bus 111
- 05 *Postcode, plaats en land van de deposant*
2060 Antwerpen, België.
België
- 08 *Afbeelding van de tekening of het model*
ZIE AFBEELDING(EN)
- 11 *Vermelding van het voortbrengsel gevolgd door de aanduiding van de klasse(n) en onderklasse(n)*
Tafel (kl 6-03).
- 14 *Vermelding van de naam van de werkelijke ontwerper van de tekening*
CAMBRÉ Luc
- 15 *Vermelding van de uiterlijke opschortingsdatum van de publicatie*
10.06.2010



- 01 *Inschrijvingsnummer*
38068-00
- Nummer en dagtekening (dag en uur) van het depot*
83166-00 15.06.2009 , 14.29
- Datum inschrijving*
26.11.2009 ,
- 02 *Vervaldatum*
15.06.2014
- 03 *Naam van de deposant*
MONSELISE Nadav
- 04 *Adres (straat en nummer) van de deposant*
Vasco Da Gamastraat 40 II
- 05 *Postcode, plaats en land van de deposant*
1057 VM Amsterdam,
Nederland

- 08 *Afbeelding van de tekening of het model*
ZIE AFBEELDING(EN)
- 11 *Vermelding van het voortbrengsel gevolgd door de aanduiding van de klasse(n) en onderklasse(n)*
Verbindingselement voor buizen (kl 8-06, 08).
- 14 *Vermelding van de naam van de werkelijke ontwerper van de tekening*
MONSELISE Nadav
- 15 *Vermelding van de uiterlijke opschortingsdatum van de publicatie*
15.06.2010

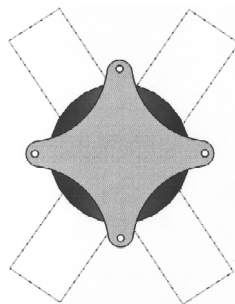

#@mmpp 174

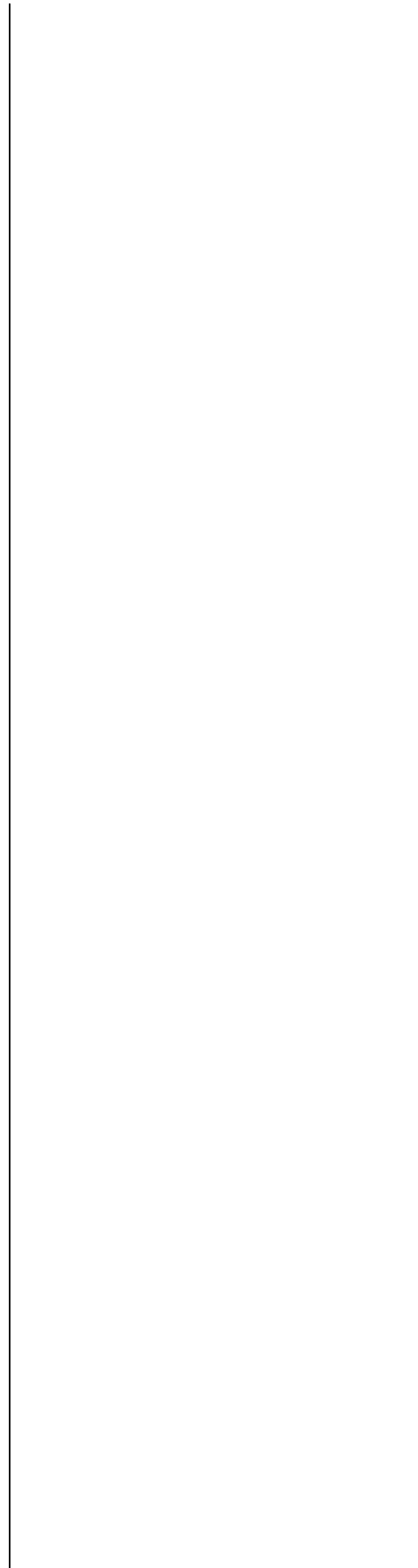



Rubriek VII Rubrique VII

Vernieuwingen van de overeenkomstig artikel 3.11 van het Benelux-verdrag inzake de intellectuele eigendom ingeschreven Beneluxdepots (artikel 3.14 van het Benelux-verdrag inzake de intellectuele eigendom).

- 01 Volgnummer van de inschrijving alsmede nummer en dagtekening (dag, uur en minuut) van het depot, datum van inschrijving;
- 02 Datum waarop de geldigheidsduur van de inschrijving verstrijkt;
- 03 Naam van de deposant;
- 04 Adres (straat);
- 05 Plaats en land;
- 06 In voorkomend geval, naam en adres van de gemachtigde of, in voorkomend geval, vermelding van het correspondentie-adres van de deposant;
- 08 Afbeelding(en) van de tekening of het model;
- 09 In voorkomend geval, vermelding van de kleur(en);
- 10 in voorkomend geval, nadere omschrijving van de onder code 09 genoemde kleur(en);
- 11 Vermelding van het voortbrengsel alsmede klasse(n) en onderklassen) aanduiding;
- 12 In voorkomend geval, vermelding van de kenmerkende eigenschappen van de tekening of het model;
- 13 In voorkomend geval, vermelding van het recht van voorrang als bedoeld in artikel 4 van het Verdrag van Parijs tot bescherming van de Industriële Eigendom;
- 14 In voorkomend geval, vermelding van de naam van de werkelijke ontwerper van de tekening of het model;
- 18 Datum van verzoek tot vernieuwing.

Renouvellements de dépôts Benelux enregistrés conformément à l'article 3.11 de la Convention Benelux en matière de propriété intellectuelle (article 3.14 de la Convention Benelux en matière de propriété intellectuelle).

- 01 Numéro d'ordre de l'enregistrement ainsi que le numéro et la date (jour, heure et minute) du dépôt, la date d'enregistrement;
- 02 Date d'échéance de la durée de protection de l'enregistrement;
- 03 Nom du déposant;
- 04 Adresse (rue);
- 05 Localité et pays;
- 06 Le cas échéant, le nom et l'adresse du mandataire ou, le cas échéant, l'indication de l'adresse postale du déposant;
- 08 Reproduction(s) du dessin ou du modèle;
- 09 Le cas échéant, l'indication de la (des) couleur(s);
- 10 Le cas échéant, la description de la (des) couleur(s) mentionnée(s) au code 09;
- 11 Indication du produit ainsi que l'indication de la (des) classe(s) et de la (des) sous-classe(s);
- 12 Le cas échéant, l'indication des éléments caractéristiques du dessin ou du modèle;
- 13 Le cas échéant, l'indication du droit de priorité tel que visé à l'article 4 de la Convention de Paris pour la protection de la Propriété Industrielle;
- 14 Le cas échéant, l'indication du nom du véritable créateur du dessin ou du modèle;
- 18 Date de la requête de renouvellement.



01 *Numéro d'enregistrement*

20310-00

Numéro, date et heure du dépôt

65624-00 18.06.1990 , 10.45

02 *Date d'échéance*

18.06.2015

03 *Nom du déposant*

SHACHIHATA INDUSTRIAL CO.,
LTD.

04 *Adresse (rue et numéro) du déposant*

No. 69, 4-chome, Amatsuka-cho,
Nishi-ku

05 *Code postal, localité et pays du déposant*

Nagoya-shi - Aichi-ken,
Japon

06 *Nom et adresse du mandataire ou indication
de l'adresse postale du déposant*

Bureau Gevers S.A.
Holidaystraat 5
B-1831 Diegem
Belgique.

08 *Reproduction du dessin ou modèle*

VOIR REPRODUCTION(S)

11 *Indication du produit suivi de la (des)
classe(s) et de la (des) sous-classe(s)*

Crayon feutre (cl 19-06).

13 *Droit de priorité visé à l'article 4 de la Con-
vention de Paris pour la protection de la Pro-
priété Industrielle*

Japon, le 06 04 1990, no. 11899/1990,
SHACHIHATA INDUSTRIAL CO.,
LTD.

14 *Indication du nom du véritable créateur du
dessin ou modèle*

Shigeo SHIRAI, Tatsuro FUNAHASHI

18 *Date de réception de la requête du renouvel-
lement*

19.04.2010

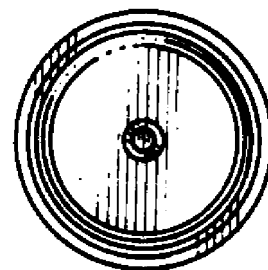
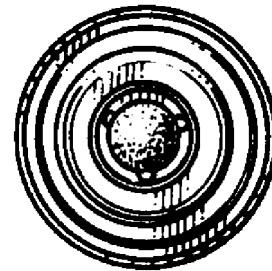
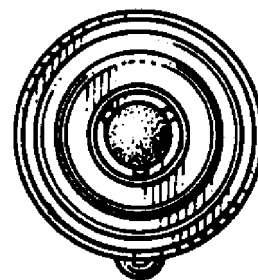
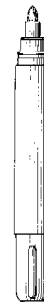
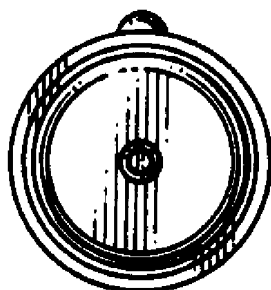
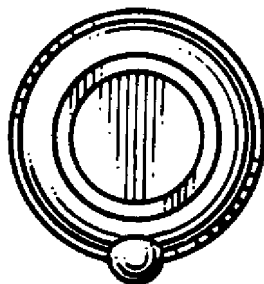
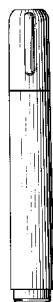
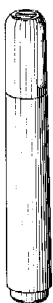

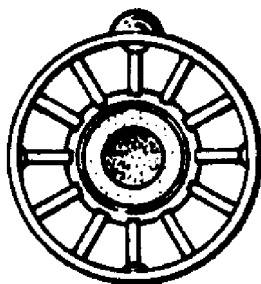
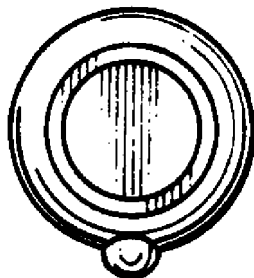
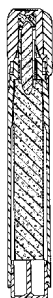
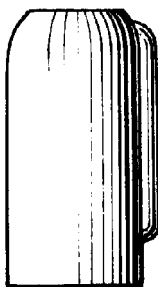
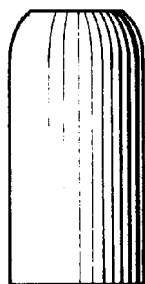

01 *Numéro d'enregistrement*

20581-00

Numéro, date et heure du dépôt
65609-00 11.06.1990, 16.00

02 *Date d'échéance*

11.06.2015

03 *Nom du déposant*

SHACHIHATA INDUSTRIAL CO.,
LTD.

04 *Adresse (rue et numéro) du déposant*

No. 69, 4-chome, Amatsuka-cho,
Nishi-ku

05 *Code postal, localité et pays du déposant*

Nagoya-shi - Aichi-ken,
Japon

06 *Nom et adresse du mandataire ou indication
de l'adresse postale du déposant*

Bureau Gevers S.A.
Holidaystraat 5
B-1831 Diegem
Belgique.

08 *Reproduction du dessin ou modèle*

VOIR REPRODUCTION(S)

11 *Indication du produit suivi de la (des)
classe(s) et de la (des) sous-classe(s)*

Crayon feutre (cl 19-06).

13 *Droit de priorité visé à l'article 4 de la Con-
vention de Paris pour la protection de la Pro-
priété Industrielle*

Japon, le 12 03 1990, no. 8247/1990,
SHACHIHATA INDUSTRIAL CO.,
LTD.

14 *Indication du nom du véritable créateur du
dessin ou modèle*

Kouichi ITO, Masaki KIDA

18 *Date de réception de la requête du renouvel-
lement*

19.04.2010



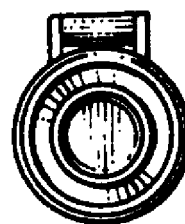
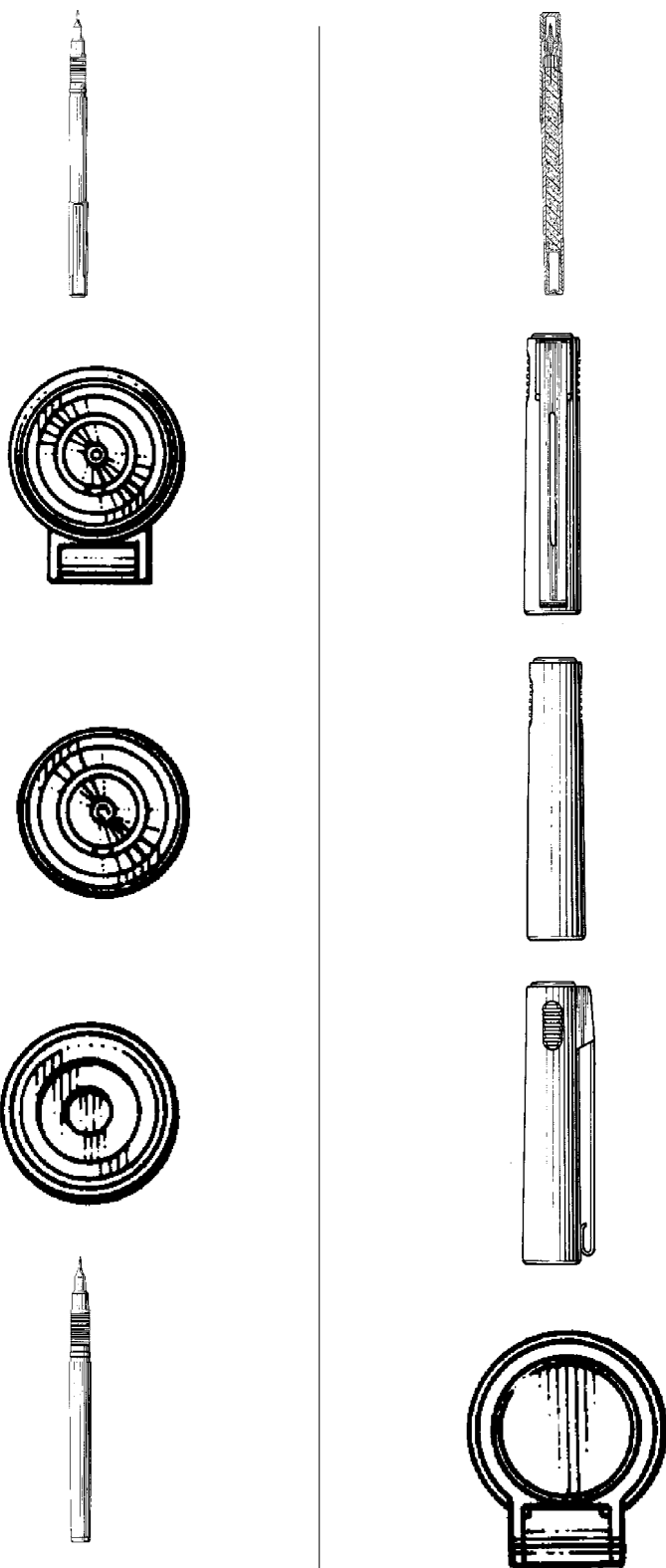

01 *Numéro d'enregistrement*
21465-00

Numéro, date et heure du dépôt
04826-00 04.05.1990 , 14.40

02 *Date d'échéance*
04.05.2015

03 *Nom du déposant*
KOHLER CO. Société de l'Etat de
Wisconsin

04 *Adresse (rue et numéro) du déposant*
444 Highland Drive

05 *Code postal, localité et pays du déposant*
Kohler - Wisconsin 53044,
Etats-Unis d'Amérique

06 *Nom et adresse du mandataire ou indication
de l'adresse postale du déposant*
Office Kirkpatrick S.A.
32, Avenue Wolfers
B-1310 La Hulpe
Belgique.

08 *Reproduction du dessin ou modèle*
VOIR REPRODUCTION(S)

11 *Indication du produit suivi de la (des)
classe(s) et de la (des) sous-classe(s)*
Lavabo (cl 23-02).

13 *Droit de priorité visé à l'article 4 de la
Convention de Paris pour la protection de la
Propriété Industrielle*
E.U.A., le 07 11 1989, no. 432.695,
William C. McKEONE.

18 *Date de réception de la requête du renouvel-
lement*
27.04.2010

FIG. 1

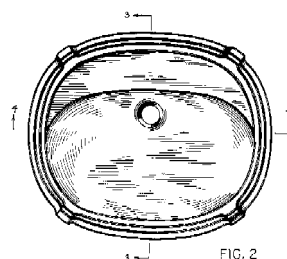

FIG. 2

FIG. 3

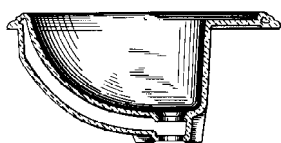
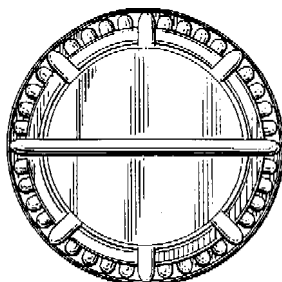
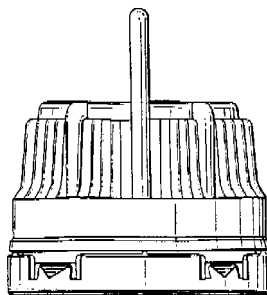
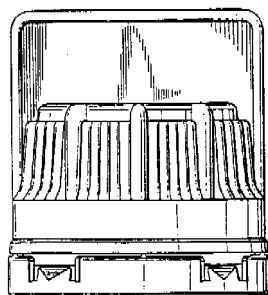

FIG. 4



- 01 *Inschrijvingsnummer*
25283-01
Nummer en dagtekening (dag en uur) van het depot
70164-01 12.10.1994, 11.30
- 02 *Vervaldatum*
12.10.2014
- 03 *Naam van de deposant*
Beeson and Sons Limited
- 04 *Adres (straat en nummer) van de deposant*
Hertford House, Denham Way
- 05 *Postcode, plaats en land van de deposant*
Rickmansworth - Herts WD3 2XB, Groot-Brittannië
- 06 *Naam en adres van de gemachtigde of vermelding van het correspondentie-adres van de deposant*
Cabinet Chaillot
Avenue de l'Agent Sarre 16/20, BP 74 92703 Colombes Cedex Frankrijk.
- 08 *Afbeelding van de tekening of het model*
ZIE AFBEELDING(EN)
- 11 *Vermelding van het voortbrengsel gevolgd door de aanduiding van de klasse(n) en onderklasse(n)*
Sluiting (kl 9-07).
- 13 *Recht van voorrang als bedoeld in artikel 4 van het verdrag van Parijs tot bescherming van de Industriële Eigendom*
Groot-Brittannië, dd. 14 04 1994, nr. 2038419, Beeson and Sons Limited.
- 14 *Vermelding van de naam van de werkelijke ontwerper van de tekening*
KING Roger Milner
- 18 *Dagtekening van de aanvraag van de vernieuwing*
11.09.2009



- 01 *Inschrijvingsnummer*
25283-02
Nummer en dagtekening (dag en uur) van het depot
70164-02 12.10.1994, 11.30
- 02 *Vervaldatum*
12.10.2014
- 03 *Naam van de deposant*
Beeson and Sons Limited
- 04 *Adres (straat en nummer) van de deposant*
Hertford House, Denham Way
- 05 *Postcode, plaats en land van de deposant*
Rickmansworth - Herts WD3 2XB, Groot-Brittannië
- 06 *Naam en adres van de gemachtigde of vermelding van het correspondentie-adres van de deposant*
Cabinet Chaillot
Avenue de l'Agent Sarre 16/20, BP 74 92703 Colombes Cedex Frankrijk.
- 08 *Afbeelding van de tekening of het model*
ZIE AFBEELDING(EN)
- 11 *Vermelding van het voortbrengsel gevolgd door de aanduiding van de klasse(n) en onderklasse(n)*
Sluiting (kl 9-07).
- 13 *Recht van voorrang als bedoeld in artikel 4 van het verdrag van Parijs tot bescherming van de Industriële Eigendom*
Groot-Brittannië, dd. 14 04 1994, nr. 2038420, Beeson and Sons Limited.
- 14 *Vermelding van de naam van de werkelijke ontwerper van de tekening*
KING Roger Milner
- 18 *Dagtekening van de aanvraag van de vernieuwing*
11.09.2009

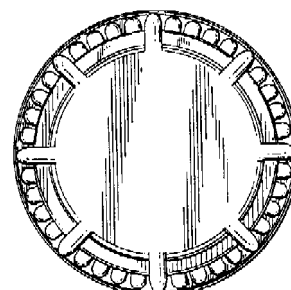
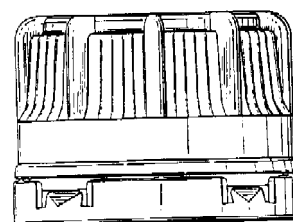

- 01 *Inschrijvingsnummer*
25283-03
Nummer en dagtekening (dag en uur) van het depot
70164-03 12.10.1994, 11.30
- 02 *Vervaldatum*
12.10.2014
- 03 *Naam van de deposant*
Beeson and Sons Limited
- 04 *Adres (straat en nummer) van de deposant*
Hertford House, Denham Way
- 05 *Postcode, plaats en land van de deposant*
Rickmansworth - Herts WD3 2XB, Groot-Brittannië
- 06 *Naam en adres van de gemachtigde of vermelding van het correspondentie-adres van de deposant*
Cabinet Chaillot
Avenue de l'Agent Sarre 16/20, BP 74 92703 Colombes Cedex Frankrijk.
- 08 *Afbeelding van de tekening of het model*
ZIE AFBEELDING(EN)
- 11 *Vermelding van het voortbrengsel gevolgd door de aanduiding van de klasse(n) en onderklasse(n)*
Sluiting (kl 9-07).
- 14 *Vermelding van de naam van de werkelijke ontwerper van de tekening*
KING Roger Milner
- 18 *Dagtekening van de aanvraag van de vernieuwing*
11.09.2009

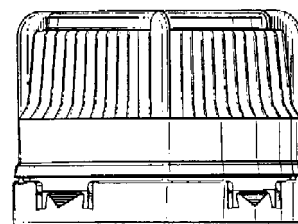

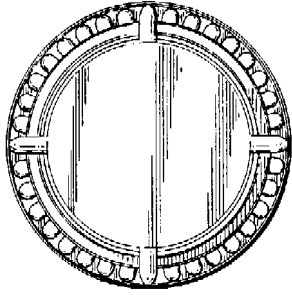

- 01 *Inschrijvingsnummer*
25783-00
Nummer en dagtekening (dag en uur) van het depot
70707-00 12.04.1995 , 10.00
- 02 *Vervaldatum*
12.04.2015
- 03 *Naam van de deposant*
JO-EL A/S
- 04 *Adres (straat en nummer) van de deposant*
Ørbaekvej 280
- 05 *Postcode, plaats en land van de deposant*
DK-5220 Odense SØ,
Denemarken
- 06 *Naam en adres van de gemachtigde of vermelding van het correspondentie-adres van de deposant*
Octrooibureau Arnold & Siedsma
Sweelinckplein 1
2517 GK 's-Gravenhage
Nederland.
- 08 *Afbeelding van de tekening of het model*
ZIE AFBEELDING(EN)
- 11 *Vermelding van het voortbrengsel gevolgd door de aanduiding van de klasse(n) en onderklasse(n)*
Lamp (kl 26-05).
- 14 *Vermelding van de naam van de werkelijke ontwerper van de tekening*
LANDERHOLM John; HOLM Peter
- 18 *Dagtekening van de aanvraag van de vernieuwing*
21.04.2010

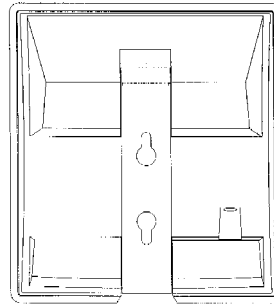
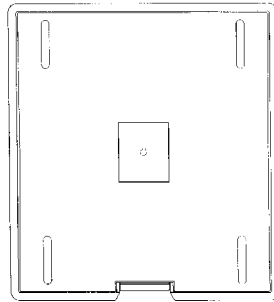
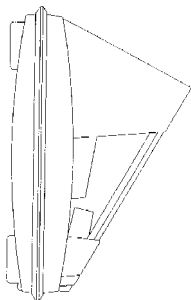

- 01 *Inschrijvingsnummer*
25863-01
Nummer en dagtekening (dag en uur) van het depot
70621-01 10.03.1995 , 15.00
- 02 *Vervaldatum*
10.03.2015
- 03 *Naam van de deposant*
Sierteelt Verpakings Pool C.V.
- 04 *Adres (straat en nummer) van de deposant*
Jupiter 400-499
- 05 *Postcode, plaats en land van de deposant*
2675 LX Honselersdijk,
Nederland
- 06 *Naam en adres van de gemachtigde of vermelding van het correspondentie-adres van de deposant*
Novagraaf Nederland B.V.
Hogehilweg 3
1101 CA Amsterdam-Zuidoost
Nederland.
- 08 *Afbeelding van de tekening of het model*
ZIE AFBEELDING(EN)
- 11 *Vermelding van het voortbrengsel gevolgd door de aanduiding van de klasse(n) en onderklasse(n)*
Tray (kl 9-03; 99).
- 18 *Dagtekening van de aanvraag van de vernieuwing*
09.03.2010

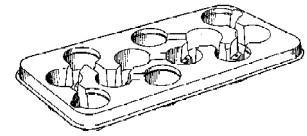

- 01 *Inschrijvingsnummer*
25863-02
Nummer en dagtekening (dag en uur) van het depot
70621-02 10.03.1995 , 15.00
- 02 *Vervaldatum*
10.03.2015
- 03 *Naam van de deposant*
Sierteelt Verpakings Pool C.V.
- 04 *Adres (straat en nummer) van de deposant*
Jupiter 400-499
- 05 *Postcode, plaats en land van de deposant*
2675 LX Honselersdijk,
Nederland
- 06 *Naam en adres van de gemachtigde of vermelding van het correspondentie-adres van de deposant*
Novagraaf Nederland B.V.
Hogehilweg 3
1101 CA Amsterdam-Zuidoost
Nederland.
- 08 *Afbeelding van de tekening of het model*
ZIE AFBEELDING(EN)
- 11 *Vermelding van het voortbrengsel gevolgd door de aanduiding van de klasse(n) en onderklasse(n)*
Tray (kl 9-03; 99).
- 18 *Dagtekening van de aanvraag van de vernieuwing*
09.03.2010

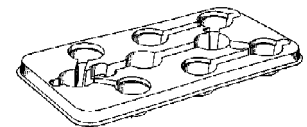

- 01 *Inschrijvingsnummer*
25863-06
Nummer en dagtekening (dag en uur) van het depot
70621-06 10.03.1995 , 15.00
- 02 *Vervaldatum*
10.03.2015
- 03 *Naam van de deposant*
Sierteelt Verpakings Pool C.V.
- 04 *Adres (straat en nummer) van de deposant*
Jupiter 400-499
- 05 *Postcode, plaats en land van de deposant*
2675 LX Honselersdijk,
Nederland
- 06 *Naam en adres van de gemachtigde of vermelding van het correspondentie-adres van de deposant*
Novagraaf Nederland B.V.
Hogehilweg 3
1101 CA Amsterdam-Zuidoost
Nederland.

- 08 *Afbeelding van de tekening of het model*
ZIE AFBEELDING(EN)
- 11 *Vermelding van het voortbrengsel gevolgd door de aanduiding van de klasse(n) en onderklasse(n)*
Tray (kl 9-03; 99).
- 18 *Dagtekening van de aanvraag van de vernieuwing*
09.03.2010

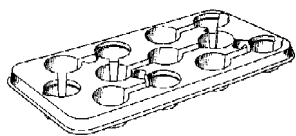

- 01 *Inschrijvingsnummer*
25863-07
Nummer en dagtekening (dag en uur) van het depot
70621-07 10.03.1995, 15.00
- 02 *Vervaldatum*
10.03.2015
- 03 *Naam van de deposant*
Sierteelt Verpakkings Pool C.V.
- 04 *Adres (straat en nummer) van de deposant*
Jupiter 400-499
- 05 *Postcode, plaats en land van de deposant*
2675 LX Honselersdijk, Nederland
- 06 *Naam en adres van de gemachtigde of vermelding van het correspondentie-adres van de deposant*
Novagraaf Nederland B.V.
Hogehilweg 3
1101 CA Amsterdam-Zuidoost
Nederland.
- 08 *Afbeelding van de tekening of het model*
ZIE AFBEELDING(EN)
- 11 *Vermelding van het voortbrengsel gevolgd door de aanduiding van de klasse(n) en onderklasse(n)*
Tray (kl 9-03; 99).
- 18 *Dagtekening van de aanvraag van de vernieuwing*
09.03.2010

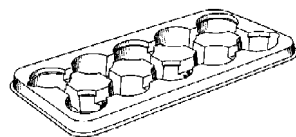

- 01 *Inschrijvingsnummer*
25863-09
Nummer en dagtekening (dag en uur) van het depot
70621-09 10.03.1995, 15.00
- 02 *Vervaldatum*
10.03.2015
- 03 *Naam van de deposant*
Sierteelt Verpakkings Pool C.V.
- 04 *Adres (straat en nummer) van de deposant*
Jupiter 400-499

- 05 *Postcode, plaats en land van de deposant*
2675 LX Honselersdijk, Nederland
- 06 *Naam en adres van de gemachtigde of vermelding van het correspondentie-adres van de deposant*
Novagraaf Nederland B.V.
Hogehilweg 3
1101 CA Amsterdam-Zuidoost
Nederland.
- 08 *Afbeelding van de tekening of het model*
ZIE AFBEELDING(EN)
- 11 *Vermelding van het voortbrengsel gevolgd door de aanduiding van de klasse(n) en onderklasse(n)*
Tray (kl 9-03; 99).
- 18 *Dagtekening van de aanvraag van de vernieuwing*
09.03.2010

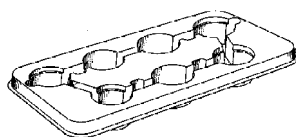

- 01 *Inschrijvingsnummer*
25863-11
Nummer en dagtekening (dag en uur) van het depot
70621-11 10.03.1995, 15.00
- 02 *Vervaldatum*
10.03.2015
- 03 *Naam van de deposant*
Sierteelt Verpakkings Pool C.V.
- 04 *Adres (straat en nummer) van de deposant*
Jupiter 400-499
- 05 *Postcode, plaats en land van de deposant*
2675 LX Honselersdijk, Nederland
- 06 *Naam en adres van de gemachtigde of vermelding van het correspondentie-adres van de deposant*
Novagraaf Nederland B.V.
Hogehilweg 3
1101 CA Amsterdam-Zuidoost
Nederland.
- 08 *Afbeelding van de tekening of het model*
ZIE AFBEELDING(EN)
- 11 *Vermelding van het voortbrengsel gevolgd door de aanduiding van de klasse(n) en onderklasse(n)*
Tray (kl 9-03; 99).
- 18 *Dagtekening van de aanvraag van de vernieuwing*
09.03.2010

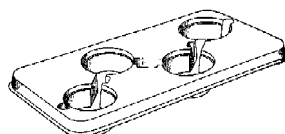

- 01 *Numéro d'enregistrement*
25912-00
Numéro, date et heure du dépôt
05748-00 01.03.1995, 15.50

- 02 *Date d'échéance*
01.03.2015
- 03 *Nom du déposant*
ORTHO-McNEIL
PHARMACEUTICAL INC.,
Delaware corporation
- 04 *Adresse (rue et numéro) du déposant*
1000 Rt 202
- 05 *Code postal, localité et pays du déposant*
Raritan - NY 08869,
Etats-Unis d'Amérique
- 06 *Nom et adresse du mandataire ou indication de l'adresse postale du déposant*
Cabinet Chaillot
Avenue de l'Agent Sarre 16/20, BP 74
92703 Colombes Cedex
France.
- 08 *Reproduction du dessin ou modèle*
VOIR REPRODUCTION(S)
- 11 *Indication du produit suivi de la (des) classe(s) et de la (des) sous-classe(s)*
Distributeur de comprimés sous emballage pelliculé (cl 9-03, 05; 20-02).
- 13 *Droit de priorité visé à l'article 4 de la Convention de Paris pour la protection de la Propriété Industrielle*
Etats-Unis d'Amérique, le 02 09 1994, no. 29/028035, LAMBELET Lawrence E. Jr.
- 18 *Date de réception de la requête du renouvellement*
04.02.2010

FIG-1

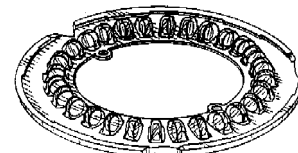

FIG-2

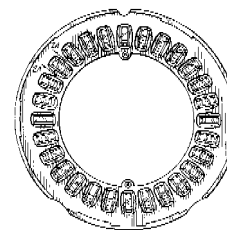

FIG-2A



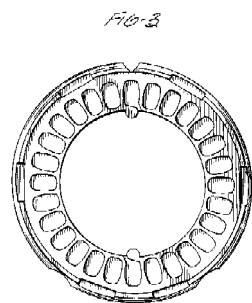

FIG-4



FIG-5

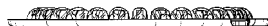
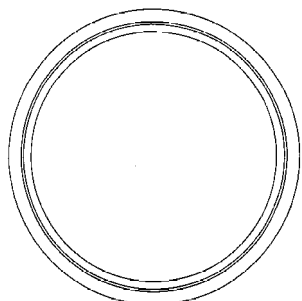
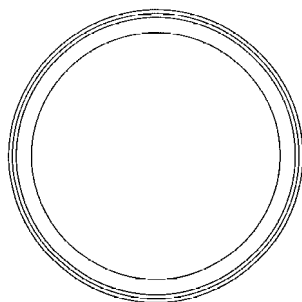
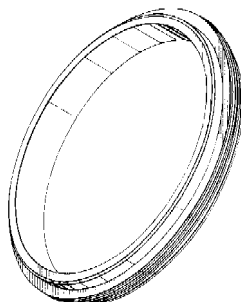
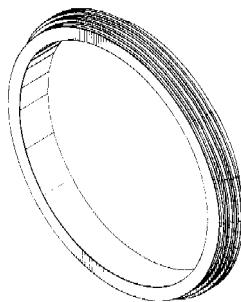

FIG-6



- 01 *Inschrijvingsnummer*
25988-00
Nummer en dagtekening (dag en uur) van het depot
70742-00 26.04.1995 , 10.45
- 02 *Vervaldatum*
26.04.2015
- 03 *Naam van de deposant*
as BULL industri- og skipsteknisk
- 04 *Adres (straat en nummer) van de deposant*
Ringeriksveien 241
- 05 *Postcode, plaats en land van de deposant*
N-1314 Skui,
Noorwegen
- 06 *Naam en adres van de gemachtigde of vermelding van het correspondentie-adres van de deposant*
Haagsch Octrooibureau
Breitnerlaan 146
2596 HG 's-Gravenhage
Nederland.
- 08 *Afbeelding van de tekening of het model*
ZIE AFBEELDING(EN)
- 11 *Vermelding van het voortbrengsel gevolgd door de aanduiding van de klasse(n) en onderklasse(n)*
Lager afdichting (kl 15-99; 23-01).
- 13 *Recht van voorrang als bedoeld in artikel 4 van het verdrag van Parijs tot bescherming van de Industriële Eigendom*
Noorwegen, dd. 01 11 1994, nr. D 940679, as BULL industri- of skipsteknisk.
- 14 *Vermelding van de naam van de werkelijke ontwerper van de tekening*
RINGVOLL Arne
- 18 *Dagtekening van de aanvraag van de vernieuwing*
08.04.2010

- 01 *Inschrijvingsnummer*
26026-00
Nummer en dagtekening (dag en uur) van het depot
70770-00 04.05.1995 , 24.00
- 02 *Vervaldatum*
04.05.2015
- 03 *Naam van de deposant*
Mercado Medic AB
- 04 *Adres (straat en nummer) van de deposant*
Tryffelslingan 16
- 05 *Postcode, plaats en land van de deposant*
S-181 57 Lidingö,
Zweden
- 06 *Naam en adres van de gemachtigde of vermelding van het correspondentie-adres van de deposant*
Elzas Noordzij B.V.
De Lairessestraat 159
1075 HK Amsterdam
Nederland.
- 08 *Afbeelding van de tekening of het model*
ZIE AFBEELDING(EN)
- 11 *Vermelding van het voortbrengsel gevolgd door de aanduiding van de klasse(n) en onderklasse(n)*
Zwenkwiel (kl 6-06).
- 13 *Recht van voorrang als bedoeld in artikel 4 van het verdrag van Parijs tot bescherming van de Industriële Eigendom*
Zweden, dd. 07 11 1994, nr. 94-2271,
Mercado Media AB.
- 14 *Vermelding van de naam van de werkelijke ontwerper van de tekening*
DU RÉES Stephan
- 18 *Dagtekening van de aanvraag van de vernieuwing*
12.04.2010





B-1831 Diegem
Belgique.

- 08 *Reproduction du dessin ou modèle*
VOIR REPRODUCTION(S)
- 11 *Indication du produit suivi de la (des) classe(s) et de la (des) sous-classe(s)*
Tire-bouchon (cl 7-06).
- 13 *Droit de priorité visé à l'article 4 de la Convention de Paris pour la protection de la Propriété Industrielle*
Etats-Unis d'Amérique, le 12 12 1994, no. 29/032,036, LAIB Douglas M.
- 14 *Indication du nom du véritable créateur du dessin ou modèle*
LAIB Douglas M.
- 15 *Indication de l'ultime date pour l'ajournement de la publication*
12.12.1995
- 18 *Date de réception de la requête du renouvellement*
20.04.2010

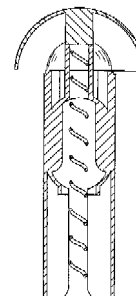
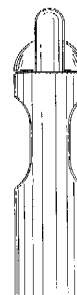
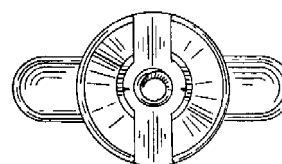
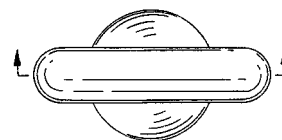
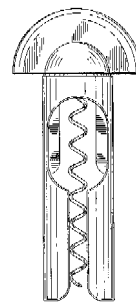
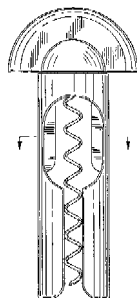
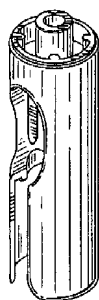
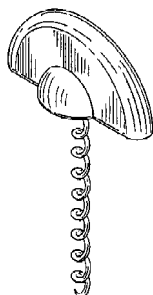
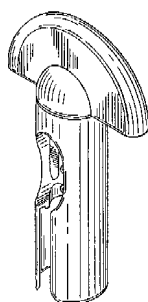

- 01 *Numéro d'enregistrement*
26088-01
Numéro, date et heure du dépôt
70780-01 10.05.1995 , 11.00
- 02 *Date d'échéance*
10.05.2015
- 03 *Nom du déposant*
Dart Industries Inc., Delaware corporation
- 04 *Adresse (rue et numéro) du déposant*
1717 Deerfield Road
- 05 *Code postal, localité et pays du déposant*
Deerfield - Illinois 60015,
Etats-Unis d'Amérique
- 06 *Nom et adresse du mandataire ou indication de l'adresse postale du déposant*
Bureau Gevers S.A.
Holidaystraat 5

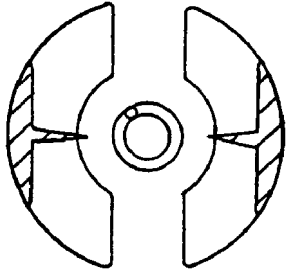

- 01 *Numéro d'enregistrement*
26088-03
Numéro, date et heure du dépôt
70780-03 10.05.1995, 11.00
- 02 *Date d'échéance*
10.05.2015
- 03 *Nom du déposant*
Dart Industries Inc., Delaware corporation
- 04 *Adresse (rue et numéro) du déposant*
1717 Deerfield Road
- 05 *Code postal, localité et pays du déposant*
Deerfield - Illinois 60015, Etats-Unis d'Amérique
- 06 *Nom et adresse du mandataire ou indication de l'adresse postale du déposant*
Bureau Gevers S.A.
Holidaystraat 5
B-1831 Diegem
Belgique.
- 08 *Reproduction du dessin ou modèle*
VOIR REPRODUCTION(S)
- 11 *Indication du produit suivi de la (des) classe(s) et de la (des) sous-classe(s)*
Récipient à fermeture (cl 7-07; 9-03).
- 13 *Droit de priorité visé à l'article 4 de la Convention de Paris pour la protection de la Propriété Industrielle*
Etats-Unis d'Amérique, le 19 12 1994, no. 29/032,521, CAUTEREELS Victor J.J.
- 14 *Indication du nom du véritable créateur du dessin ou modèle*
CAUTEREELS Victor J.J.
- 15 *Indication de l'ultime date pour l'ajournement de la publication*
12.12.1995
- 18 *Date de réception de la requête du renouvellement*
20.04.2010

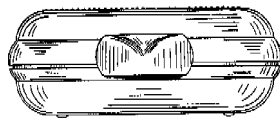
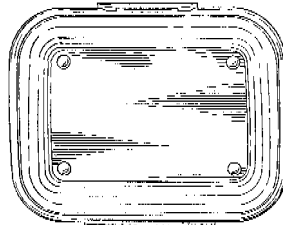
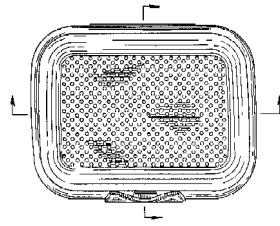
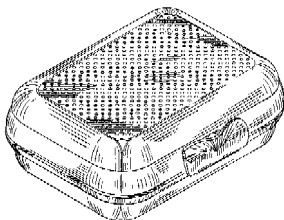

- 01 *Inschrijvingsnummer*
26149-00
Nummer en dagtekening (dag en uur) van het depot
70891-00 20.06.1995, 15.40
- 02 *Vervaldatum*
20.06.2015
- 03 *Naam van de deposant*
PI-Design AG

- 04 *Adres (straat en nummer) van de deposant*
Kantonsstrasse
- 05 *Postcode, plaats en land van de deposant*
CH-6234 Triengen, Zwitserland
- 06 *Naam en adres van de gemachtigde of vermelding van het correspondentie-adres van de deposant*
Elzas Noordzij B.V.
De Lairessestraat 159
1075 HK Amsterdam
Nederland.
- 08 *Afbeelding van de tekening of het model*
ZIE AFBEELDING(EN)
- 11 *Vermelding van het voortbrengsel gevolgd door de aanduiding van de klasse(n) en onderklasse(n)*
Suikerpot (kl 7-06).
- 14 *Vermelding van de naam van de werkelijke ontwerper van de tekening*
Spanje, dd. 05 01 1995, nr. 134.158, JOERGENSEN Carsten.
- 18 *Dagtekening van de aanvraag van de vernieuwing*
26.04.2010

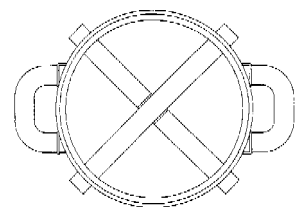
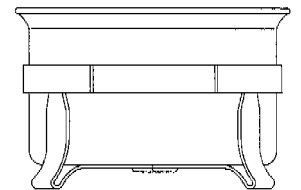
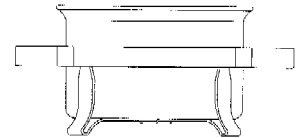

- 01 *Inschrijvingsnummer*
26497-00
Nummer en dagtekening (dag en uur) van het depot
71325-00 21.11.1995, 10.00
- 02 *Vervaldatum*
21.11.2015
- 03 *Naam van de deposant*
Verkoopmaatschappij van Kempen & Begeer B.V.
- 04 *Adres (straat en nummer) van de deposant*
Zilverstraat 40
- 05 *Postcode, plaats en land van de deposant*
2718 RK Zoetermeer, Nederland

- 06 *Naam en adres van de gemachtigde of vermelding van het correspondentie-adres van de deposant*

VEREENIGDE
 Johan de Wittlaan 7
 2517 JR Den Haag
 Nederland.

- 08 *Afbeelding van de tekening of het model*
ZIE AFBEELDING(EN)

- 11 *Vermelding van het voortbrengsel gevolgd door de aanduiding van de klasse(n) en onderklasse(n)*

Kookpan (kl 7-02).

- 18 *Dagtekening van de aanvraag van de vernieuwing*
 29.04.2010

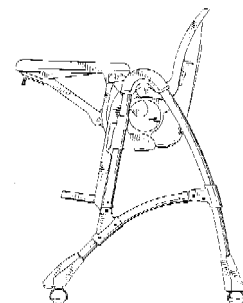
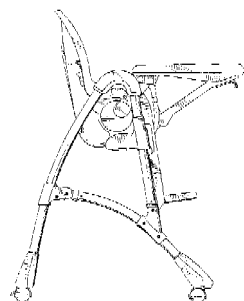
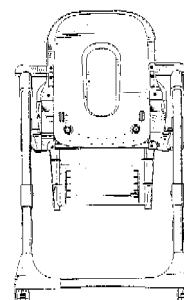
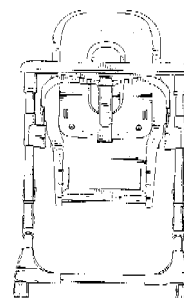
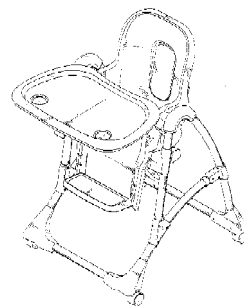
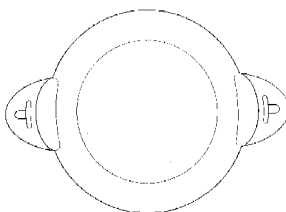
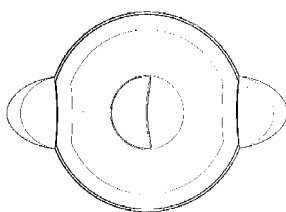
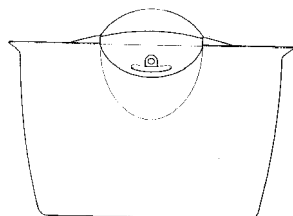
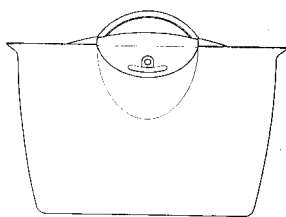
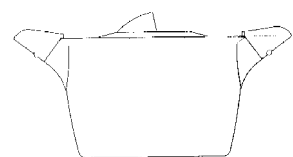
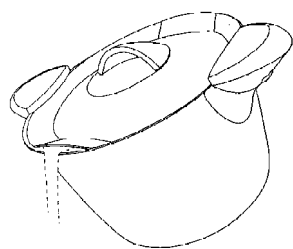
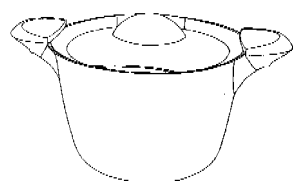
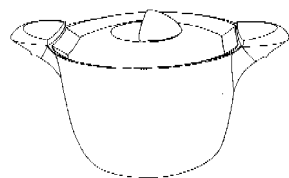
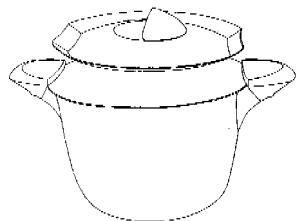

- 01 *Inschrijvingsnummer*
31701-00

Nummer en dagtekening (dag en uur) van het depot

76368-00 05.11.1999 , 10.00

- 02 *Vervaldatum*
 05.11.2014

- 03 *Naam van de deposant*
 WU Sung-Tsun

- 04 *Adres (straat en nummer) van de deposant*
 8F-1, No. 249, Chung-Chin Road

- 05 *Postcode, plaats en land van de deposant*
 Pan Chiao City, Taipei Hsien,
 Taiwan

- 06 *Naam en adres van de gemachtigde of vermelding van het correspondentie-adres van de deposant*

Octrooibureau Arnold & Siedsma
 Sweelinckplein 1
 2517 GK 's-Gravenhage
 Nederland.

- 08 *Afbeelding van de tekening of het model*
ZIE AFBEELDING(EN)

- 11 *Vermelding van het voortbrengsel gevolgd door de aanduiding van de klasse(n) en onderklasse(n)*

Stoel (kl 6-01).

- 18 *Dagtekening van de aanvraag van de vernieuwing*
 09.04.2010

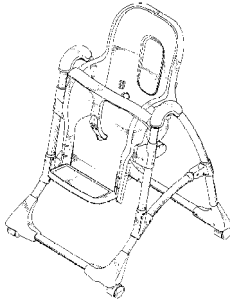
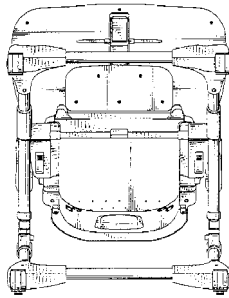
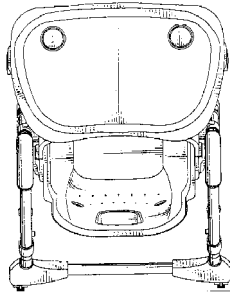

01 Numéro d'enregistrement
31742-00

Numéro, date et heure du dépôt
76578-00 22.12.1999, 16.00

02 Date d'échéance
22.12.2014

03 Nom du déposant
LEGO A/S

04 Adresse (rue et numéro) du déposant
Aastvej 1

05 Code postal, localité et pays du déposant
DK-7190 Billund,
Danemark

06 Nom et adresse du mandataire ou indication de l'adresse postale du déposant
Cabinet Chaillot
Avenue de l'Agent Sarre 16/20, BP 74
92703 Colombes Cedex
France.

08 Reproduction du dessin ou modèle
VOIR REPRODUCTION(S)

11 Indication du produit suivi de la (des) classe(s) et de la (des) sous-classe(s)
Elément de construction jouet (cl 21-01).

14 Indication du nom du véritable créateur du dessin ou modèle
HOEG Rikke Cecilie Lehn

18 Date de réception de la requête du renouvellement

11.09.2009

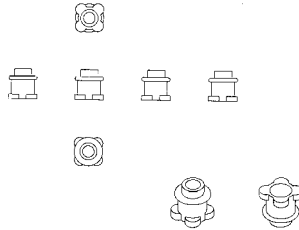

01 Inschrijvingsnummer
31775-00

Nummer en dagtekening (dag en uur) van het depot

06350-00 28.04.2000, 15.30

02 Vervaldatum
28.04.2015

03 Naam van de deposant
BASTIAENS Hugo;
BIESMANS Jos,
Broekem 23,
3740 Bilzen

04 Adres (straat en nummer) van de deposant
St. Martensbergstraat 47

05 Postcode, plaats en land van de deposant
3600 Genk,
België

06 Naam en adres van de gemachtigde of vermelding van het correspondentie-adres van de deposant
Bird Goën & Co
Klein Dalenstraat 42 A
B-3020 Winksele
België.

08 Afbeelding van de tekening of het model
ZIE AFBEELDING(EN)

11 Vermelding van het voortbrengsel gevolgd door de aanduiding van de klasse(n) en onderklasse(n)
Matrassencassette (kl 6-09).

12 Beschrijving van de kenmerkende eigenschappen van het nieuwe uiterlijk van het voortbrengsel; in voorkomend geval, vermelding van de onderdelen van de tekening of het model waarop de kleuren betrekking hebben

Fig. 1: matrassencassette in gesloten toestand; fig. 2: matrassencassette in open toestand; fig. 3: matrassencassette in open toestand met opvulblokken.

18 Dagtekening van de aanvraag van de vernieuwing
06.04.2010

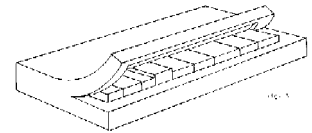
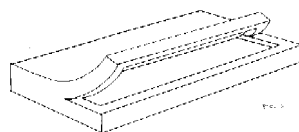
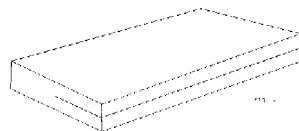

01 Inschrijvingsnummer
31849-01

Nummer en dagtekening (dag en uur) van het depot

76550-01 16.12.1999, 15.30

02 Vervaldatum
16.12.2014

03 Naam van de deposant
CypherCo Limited

04 Adres (straat en nummer) van de deposant
Twyford Road, Rotherwas Industrial Estate

05 Postcode, plaats en land van de deposant
Hereford HR2 6JR,
Groot-Brittannië

06 Naam en adres van de gemachtigde of vermelding van het correspondentie-adres van de deposant
Cabinet Chaillot
Avenue de l'Agent Sarre 16/20, BP 74
92703 Colombes Cedex
Frankrijk.

08 Afbeelding van de tekening of het model
ZIE AFBEELDING(EN)

11 Vermelding van het voortbrengsel gevolgd door de aanduiding van de klasse(n) en onderklasse(n)
Pallet (kl. 9-08).

13 Recht van voorrang als bedoeld in artikel 4 van het verdrag van Parijs tot bescherming van de Industriële Eigendom
Groot-Brittannië, dd. 22 06 1999, nr. 2084295, CypherCo Limited.

14 Vermelding van de naam van de werkelijke ontwerper van de tekening
WHEATON Christopher Simon
Courtenay

18 Dagtekening van de aanvraag van de vernieuwing
11.09.2009

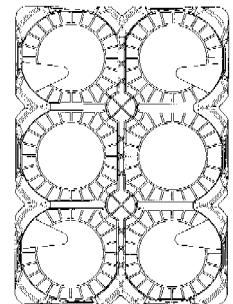



01 *Inschrijvingsnummer*
31849-02

Nummer en dagtekening (dag en uur) van het depot

76550-02 16.12.1999, 15.30

02 *Vervaldatum*
16.12.2014

03 *Naam van de deposant*
CypherCo Limited

04 *Adres (straat en nummer) van de deposant*
Twyford Road, Rotherwas Industrial Estate

05 *Postcode, plaats en land van de deposant*
Hereford HR2 6JR,
Groot-Brittannië

06 *Naam en adres van de gemachtigde of vermelding van het correspondentie-adres van de deposant*

Cabinet Chaillot
Avenue de l'Agent Sarre 16/20, BP 74
92703 Colombes Cedex
Frankrijk.

08 *Afbeelding van de tekening of het model*
ZIE AFBEELDING(EN)

11 *Vermelding van het voortbrengsel gevolgd door de aanduiding van de klasse(n) en onderklasse(n)*
Pallet (kl. 9-08).

13 *Recht van voorrang als bedoeld in artikel 4 van het verdrag van Parijs tot bescherming van de Industriële Eigendom*
Groot-Brittannië, dd. 22 06 1999, nr. 2084296, CypherCo Limited.

14 *Vermelding van de naam van de werkelijke ontwerper van de tekening*
WHEATON Christopher Simon
Courtenay

18 *Dagtekening van de aanvraag van de vernieuwing*
11.09.2009

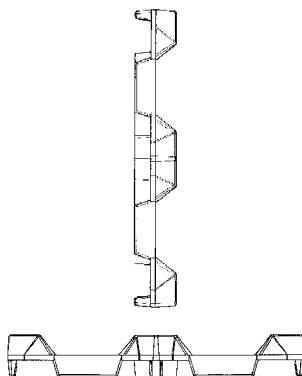
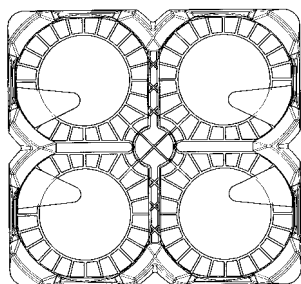

01 *Inschrijvingsnummer*
31905-00

Nummer en dagtekening (dag en uur) van het depot

76447-00 24.11.1999, 24.00

02 *Vervaldatum*
24.11.2014

03 *Naam van de deposant*
AGA AKTIEBOLAG

04 *Adres (straat en nummer) van de deposant*

05 *Postcode, plaats en land van de deposant*
S-181 81 Lidingö,
Zweden

06 *Naam en adres van de gemachtigde of vermelding van het correspondentie-adres van de deposant*

Cabinet Chaillot
Avenue de l'Agent Sarre 16/20, BP 74
92703 Colombes Cedex
Frankrijk.

08 *Afbeelding van de tekening of het model*
ZIE AFBEELDING(EN)

11 *Vermelding van het voortbrengsel gevolgd door de aanduiding van de klasse(n) en onderklasse(n)*
Klepbeschermer voor gascontainer (kl 9-01, 07).

13 *Recht van voorrang als bedoeld in artikel 4 van het verdrag van Parijs tot bescherming van de Industriële Eigendom*
Zweden, dd. 04 06 1999, nr. 99-1026,
AGA Aktiebolag.

14 *Vermelding van de naam van de werkelijke ontwerper van de tekening*
NILSSON Leif

18 *Dagtekening van de aanvraag van de vernieuwing*
11.09.2009

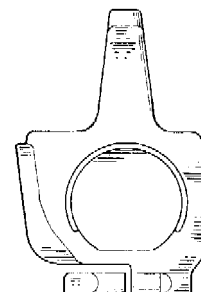
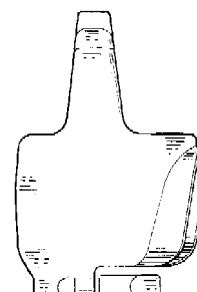
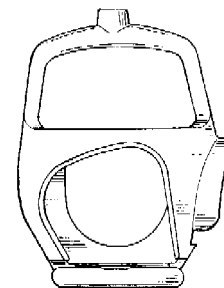
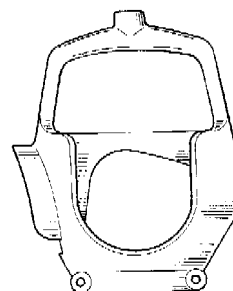
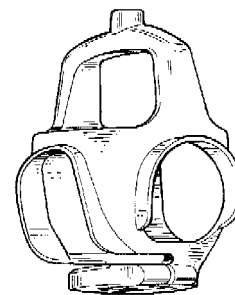
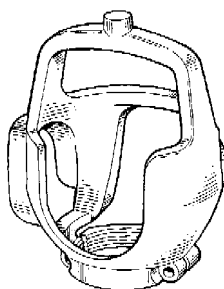

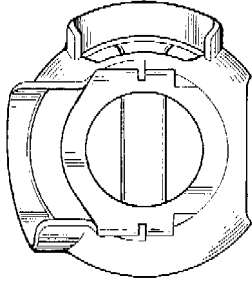
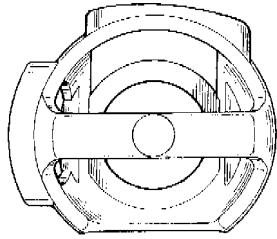

01 *Inschrijvingsnummer*
31918-00

Nummer en dagtekening (dag en uur) van het depot

76604-00 23.12.1999 , 24.00

02 *Vervaldatum*
23.12.2014

03 *Naam van de deposant*
Vita-Mix Corporation,
Ohio corporation

04 *Adres (straat en nummer) van de deposant*
8615 Usher Road

05 *Postcode, plaats en land van de deposant*
Cleveland, Ohio 44138,
Ver.St.v.Am

06 *Naam en adres van de gemachtigde of vermelding van het correspondentie-adres van de deposant*

Cabinet Chaillot
Avenue de l'Agent Sarre 16/20, BP 74
92703 Colombes Cedex
Frankrijk.

08 *Afbeelding van de tekening of het model*
ZIE AFBEELDING(EN)

11 *Vermelding van het voortbrengsel gevolgd door de aanduiding van de klasse(n) en onderklasse(n)*

Roerstaaf voor mixer (kl 31).

13 *Recht van voorrang als bedoeld in artikel 4 van het verdrag van Parijs tot bescherming van de Industriële Eigendom*

Ver.St.v.Am., dd. 12 07 1999, nr. 29/107,608, ANTON Michael D.; GEIDEMAN Curt M.; FOISY Paul K.

14 *Vermelding van de naam van de werkelijke ontwerper van de tekening*

ANTON Michael D.; GEIDEMAN Curt M.; FOISY PAUL K.

18 *Dagtekening van de aanvraag van de vernieuwing*

11.09.2009

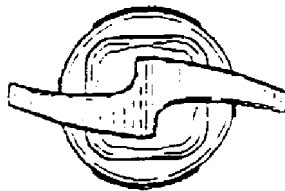
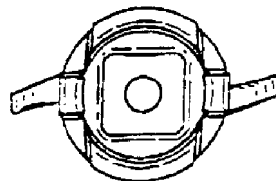
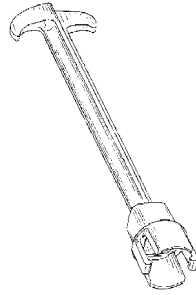

01 *Inschrijvingsnummer*
31965-00

Nummer en dagtekening (dag en uur) van het depot

76396-00 10.11.1999 , 24.00

02 *Vervaldatum*
10.11.2014

03 *Naam van de deposant*
Mad Catz, Inc., Delaware corporation

04 *Adres (straat en nummer) van de deposant*
11487 Woodside Avenue

05 *Postcode, plaats en land van de deposant*
Santee, California 92071,
Ver.St.v.Am

06 *Naam en adres van de gemachtigde of vermelding van het correspondentie-adres van de deposant*

Algemeen Octrooi- en Merkenbureau
John F. Kennedylaan 2
5612 AB Eindhoven
Nederland.

08 *Afbeelding van de tekening of het model*
ZIE AFBEELDING(EN)

11 *Vermelding van het voortbrengsel gevolgd door de aanduiding van de klasse(n) en onderklasse(n)*

Computerspelaccessoir (kl 14-02; 21-01).

12 *Beschrijving van de kenmerkende eigenschappen van het nieuwe uiterlijk van het voortbrengsel; in voorkomend geval, vermelding van de onderdelen van de tekening of het model waarop de kleuren betrekking hebben*

Fig. 1: perspectiefisch aanzicht; fig. 2: linker zij aanzicht; fig. 3: rechter zij aanzicht; fig. 4: bovenaanzicht; fig. 5: vooraanzicht; fig. 6: achteraanzicht; fig. 7: onderaanzicht.

13 *Recht van voorrang als bedoeld in artikel 4 van het verdrag van Parijs tot bescherming van de Industriële Eigendom*

Ver.St.v.Am., dd. 11 05 1999, no. 104,705, ROBERTS Thomas John; TYLER Kelly D.

18 *Dagtekening van de aanvraag van de vernieuwing*

22.02.2010

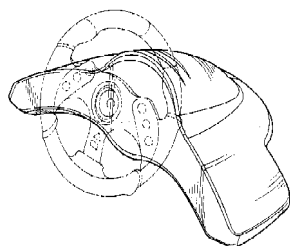

FIG. 1

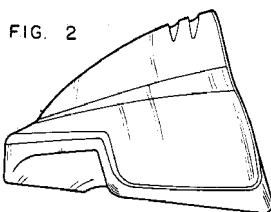

FIG. 2

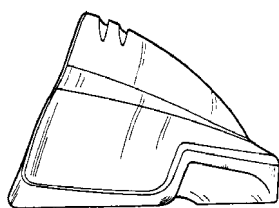

FIG. 3

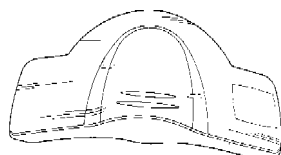

FIG. 4

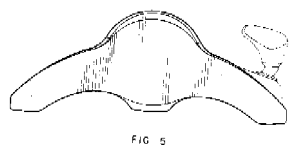

FIG. 5



FIG. 6



FIG. 7

01 *Inschrijvingsnummer*
32092-00

Nummer en dagtekening (dag en uur) van het depot

76397-00 10.11.1999, 24.00

02 *Vervaldatum*
10.11.2014

03 *Naam van de deposant*
Mad Catz, Inc., Delaware corporation

04 *Adres (straat en nummer) van de deposant*
11487 Woodside Avenue

05 *Postcode, plaats en land van de deposant*
Santee, California 92071,
Ver.St.v.Am

06 *Naam en adres van de gemachtigde of vermelding van het correspondentie-adres van de deposant*

Algemeen Octrooi- en Merkenbureau
John F. Kennedylaan 2
5612 AB Eindhoven
Nederland.

08 *Afbeelding van de tekening of het model*
ZIE AFBEELDING(EN)

11 *Vermelding van het voortbrengsel gevolgd door de aanduiding van de klasse(n) en onderklasse(n)*

Hengelaccessoir voor een computerspel
(kl 14-02; 21-01).

12 *Beschrijving van de kenmerkende eigenschappen van het nieuwe uiterlijk van het voortbrengsel; in voorkomend geval, vermelding van de onderdelen van de tekening of het model waarop de kleuren betrekking hebben*

Fig. 1: rechterzijaanzicht; fig. 2: bovenaanzicht; fig. 3: onderaanzicht; fig. 4: linker zijaanzicht; fig. 5: vooraanzicht; fig. 6: achteraanzicht.

13 *Recht van voorrang als bedoeld in artikel 4 van het verdrag van Parijs tot bescherming van de Industriële Eigendom*

Ver.St.v.Am., dd. 11 05 1999, nr. 29/104,735, ROBERTS Thomas John; PRELLER David Wayne

18 *Dagtekening van de aanvraag van de vernieuwing*
22.02.2010

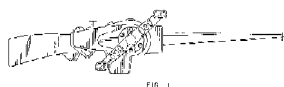

FIG. 1

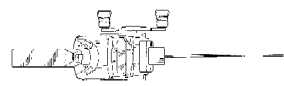

FIG. 2

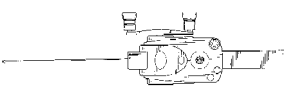

FIG. 3

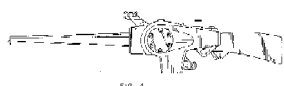

FIG. 4

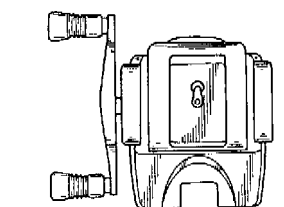

FIG. 5

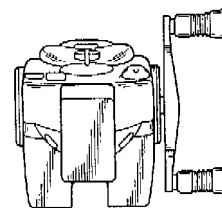

FIG. 6

01 *Numéro d'enregistrement*
32248-01

Numéro, date et heure du dépôt
76969-01 05.04.2000, 24.00

02 *Date d'échéance*
05.04.2015

03 *Nom du déposant*
The Procter & Gamble Company,
Ohio corporation

04 *Adresse (rue et numéro) du déposant*
One Procter & Gamble Plaza

05 *Code postal, localité et pays du déposant*
Cincinnati - Ohio 45202,
Etats-Unis d'Amérique

06 *Nom et adresse du mandataire ou indication de l'adresse postale du déposant*
Dennemeyer & Associates SA
55 rue des Bruyères
L-1274 Howald
Luxembourg.

08 *Reproduction du dessin ou modèle*
VOIR REPRODUCTION(S)

11 *Indication du produit suivi de la (des) classe(s) et de la (des) sous-classe(s)*
Bouteille (cl 9-01, 03).

13 *Droit de priorité visé à l'article 4 de la Convention de Paris pour la protection de la Propriété Industrielle*

Etats-Unis d'Amérique, le 07 10 1999,
no. 29/111,999, MEEKER Shane
Edwin; CLARKE Peter Brian.

14 *Indication du nom du véritable créateur du dessin ou modèle*
MEEKER Shane Edwin; CLARKE
Peter Brian

18 *Date de réception de la requête du renouvellement*
01.04.2010

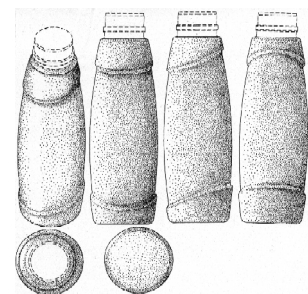

01 *Numéro d'enregistrement*
32248-02

Numéro, date et heure du dépôt
76969-02 05.04.2000 , 24.00

02 *Date d'échéance*
05.04.2015

03 *Nom du déposant*
The Procter & Gamble Company,
Ohio corporation

04 *Adresse (rue et numéro) du déposant*
One Procter & Gamble Plaza

05 *Code postal, localité et pays du déposant*
Cincinnati - Ohio 45202,
Etats-Unis d'Amérique

06 *Nom et adresse du mandataire ou indication de l'adresse postale du déposant*
Dennemeyer & Associates SA
55 rue des Bruyères
L-1274 Howald
Luxembourg.

08 *Reproduction du dessin ou modèle*
VOIR REPRODUCTION(S)

11 *Indication du produit suivi de la (des) classe(s) et de la (des) sous-classe(s)*
Bouteille (cl 9-01, 03).

13 *Droit de priorité visé à l'article 4 de la Convention de Paris pour la protection de la Propriété Industrielle*
Etats-Unis d'Amérique, le 07 10 1999,
no. 29/111,999, MEEKER Shane
Edwin; CLARKE Peter Brian.

14 *Indication du nom du véritable créateur du dessin ou modèle*
MEEKER Shane Edwin; CLARKE
Peter Brian

18 *Date de réception de la requête du renouvellement*
01.04.2010

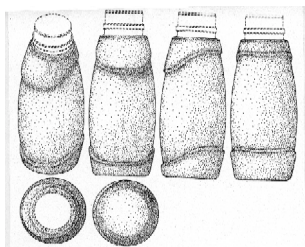

01 *Inscriptionnummer*
32269-00

Nummer en dagtekening (dag en uur) van het depot
76995-00 13.04.2000 , 11.40

02 *Vervaldatum*
13.04.2015

03 *Naam van de deposant*
Braitrim (UK) Ltd

04 *Adres (straat en nummer) van de deposant*
Braitrim House, 98 Victoria Road

05 *Postcode, plaats en land van de deposant*
London NW10 6NB,
Groot-Brittannië

06 *Naam en adres van de gemachtigde of vermelding van het correspondentie-adres van de deposant*
Octrooibureau Vriesendorp & Gaade
B.V.
Dr. Kuiperstraat 6
2514 BB 's-Gravenhage
Nederland.

08 *Afbeelding van de tekening of het model*
ZIE AFBEELDING(EN)

11 *Vermelding van het voortbrengsel gevolgd door de aanduiding van de klasse(n) en onderklasse(n)*
Kledinghanger (kl 6-08).

13 *Recht van voorrang als bedoeld in artikel 4 van het verdrag van Parijs tot bescherming van de Industriële Eigendom*
Groot-Brittannië, dd. 29 10 1999, nr.
2087811, Braitrim (UK) Limited.

14 *Vermelding van de naam van de werkelijke ontwerper van de tekening*
HUNT William Joseph

18 *Dagtekening van de aanvraag van de vernieuwing*
24.03.2010

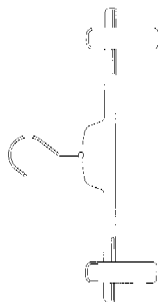
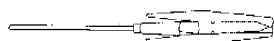

01 *Inscriptionnummer*
32359-01

Nummer en dagtekening (dag en uur) van het depot
77024-01 20.04.2000 , 14.00

02 *Vervaldatum*
20.04.2015

03 *Naam van de deposant*
Joseph S. KANFER

04 *Adres (straat en nummer) van de deposant*
4445 Everett Road

05 *Postcode, plaats en land van de deposant*
Richfield, Ohio 44286,
Ver.St.v.Am

06 *Naam en adres van de gemachtigde of vermelding van het correspondentie-adres van de deposant*
Octrooibureau Los en Stigter B.V.
Weteringschans 96
1017 XS Amsterdam
Nederland.

08 *Afbeelding van de tekening of het model*
ZIE AFBEELDING(EN)

11 *Vermelding van het voortbrengsel gevolgd door de aanduiding van de klasse(n) en onderklasse(n)*

Verdeelstuk voor vloeibare stoffen (kl 23-02).

12 *Beschrijving van de kenmerkende eigenschappen van het nieuwe uiterlijk van het voortbrengsel; in voorkomend geval, vermelding van de onderdelen van de tekening of het model waarop de kleuren betrekking hebben*

Fig I.1: perspectivisch aanzicht; fig. I.2: bovenaanzicht; fig. I.3: zij-aanzicht; fig. I.4: zij-aanzicht; fig. I.5: onderaanzicht; fig. I.6: achteraanzicht; fig. I-7: vooraanzicht.

13 *Recht van voorrang als bedoeld in artikel 4 van het verdrag van Parijs tot bescherming van de Industriële Eigendom*

Ver.St.v.Am., dd. 22 11 1999, nr. 29/114,219, MADDOX Jeffrey T.; MAST Rexford R.; YEAGER Robert H.

14 *Vermelding van de naam van de werkelijke ontwerper van de tekening*
MADDOX Jeffrey T.; MAST Rexford R.; YEAGER Robert H.

18 *Dagtekening van de aanvraag van de vernieuwing*
08.04.2010

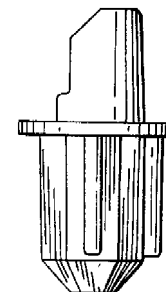
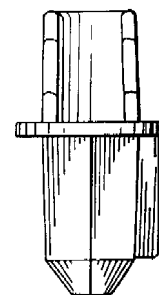
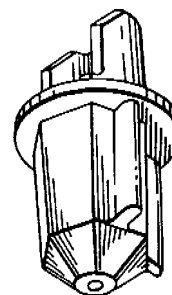

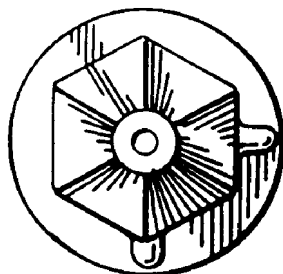
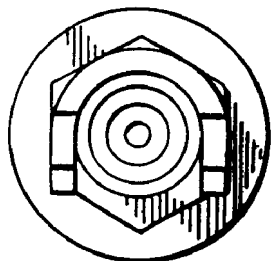
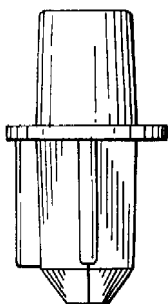
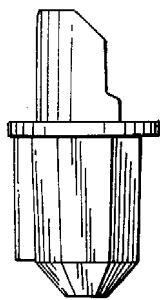

01 *Inschrijvingsnummer*
32359-02

Nummer en dagtekening (dag en uur) van het depot
77024-02 20.04.2000 , 14.00

02 *Vervaldatum*
20.04.2015

03 *Naam van de deposant*
Joseph S. KANFER

04 *Adres (straat en nummer) van de deposant*
4445 Everett Road

05 *Postcode, plaats en land van de deposant*
Richfield, Ohio 44286,
Ver.St.v.Am

06 *Naam en adres van de gemachtigde of vermelding van het correspondentie-adres van de deposant*

Octrooibureau Los en Stigter B.V.
Weteringschans 96
1017 XS Amsterdam
Nederland.

08 *Afbeelding van de tekening of het model*
ZIE AFBEELDING(EN)

11 *Vermelding van het voortbrengsel gevolgd door de aanduiding van de klasse(n) en onderklasse(n)*

Verdeelstuk voor vloeibare stoffen (kl 23-02).

12 *Beschrijving van de kenmerkende eigenschappen van het nieuwe uiterlijk van het voortbrengsel; in voorkomend geval, vermelding van de onderdelen van de tekening of het model waarop de kleuren betrekking hebben*

Fig. II.1: perspectivisch aanzicht; fig. II.2: bovenaanzicht; fig. II.3 zij-aanzicht; fig. II.4: zij-aanzicht; fig. II.5: onderaanzicht; fig. II.6: achteraanzicht; fig. II.7: vooraanzicht.

13 *Recht van voorrang als bedoeld in artikel 4 van het verdrag van Parijs tot bescherming van de Industriële Eigendom*

Ver.St.v.Am., nr. 29/114,219, dd. 22 11 1999, MADDOX Jeffrey T.; MAST Rexford R.; YEAGER Robert H.

14 *Vermelding van de naam van de werkelijke ontwerper van de tekening*

MADDOX Jeffrey T.; MAST Rexford R.; YEAGER Robert H.

18 *Dagtekening van de aanvraag van de vernieuwing*
08.04.2010

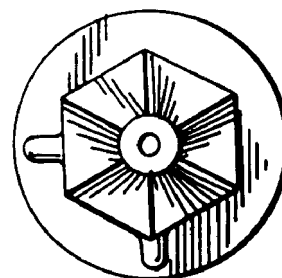
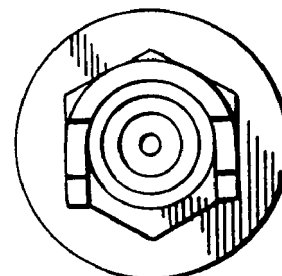
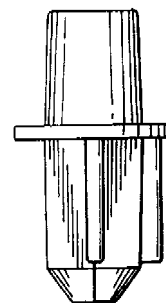
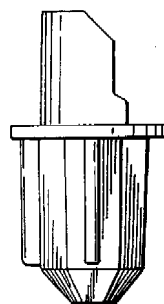
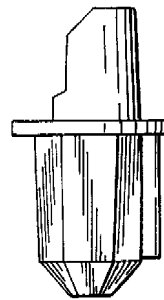
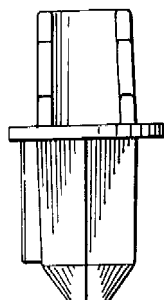
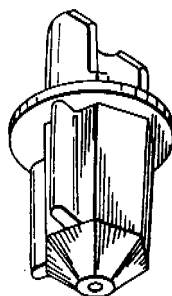

01 *Inschrijvingsnummer*
32359-03

Nummer en dagtekening (dag en uur) van het depot
77024-03 20.04.2000 , 14.00

- 02 *Vervaldatum*
20.04.2015
- 03 *Naam van de deposant*
Joseph S. KANFER
- 04 *Adres (straat en nummer) van de deposant*
4445 Everett Road
- 05 *Postcode, plaats en land van de deposant*
Richfield, Ohio 44286,
Ver.St.v.Am
- 06 *Naam en adres van de gemachtigde of vermelding van het correspondentie-adres van de deposant*
Octrooibureau Los en Stigter B.V.
Weteringschans 96
1017 XS Amsterdam
Nederland.
- 08 *Afbeelding van de tekening of het model*
ZIE AFBEELDING(EN)
- 11 *Vermelding van het voortbrengsel gevolgd door de aanduiding van de klasse(n) en onderklasse(n)*
Verdeelstuk voor vloeibare stoffen (kl 23-02).
- 12 *Beschrijving van de kenmerkende eigenschappen van het nieuwe uiterlijk van het voortbrengsel; in voorkomend geval, vermelding van de onderdelen van de tekening of het model waarop de kleuren betrekking hebben*
Fig. III.1: perspectivisch aanzicht; fig. III.2: bovenaanzicht; fig. III.3: zij-aanzicht; fig. III.4: zij-aanzicht; fig. III.5: onderaanzicht; fig. III.6: achteraanzicht; fig. III.7: vooraanzicht.
- 13 *Recht van voorrang als bedoeld in artikel 4 van het verdrag van Parijs tot bescherming van de Industriële Eigendom*
Ver.St.v.Am., dd. 22 11 1999, nr. 29/114,219, MADDOX Jeffrey T.; MAST Rexford R.; YEAGER Robert H.
- 14 *Vermelding van de naam van de werkelijke ontwerper van de tekening*
MADDOX Jeffrey T.; MAST Rexford R.; YEAGER Robert H.
- 18 *Dagtekening van de aanvraag van de vernieuwing*
08.04.2010

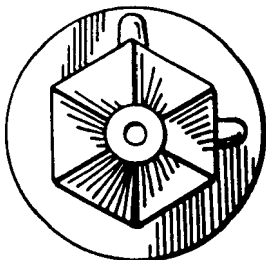
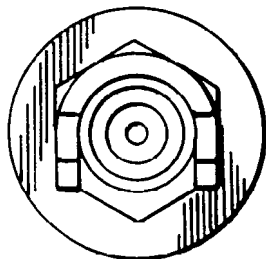
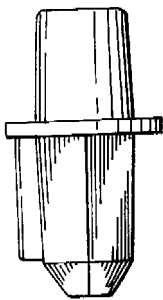
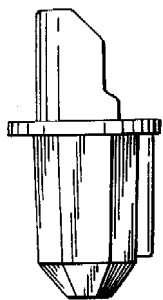
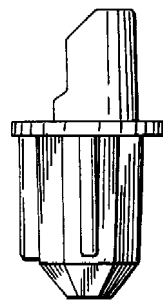
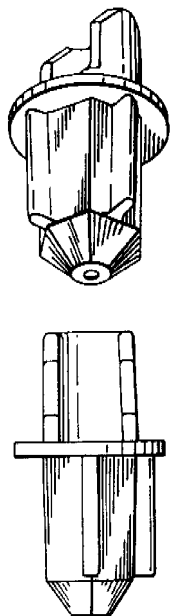

- 01 *Inschrijvingsnummer*
32359-04

Nummer en dagtekening (dag en uur) van het depot
77024-04 20.04.2000, 14.00

- 02 *Vervaldatum*
20.04.2015

- 03 *Naam van de deposant*
Joseph S. KANFER
- 04 *Adres (straat en nummer) van de deposant*
4445 Everett Road
- 05 *Postcode, plaats en land van de deposant*
Richfield, Ohio 44286,
Ver.St.v.Am
- 06 *Naam en adres van de gemachtigde of vermelding van het correspondentie-adres van de deposant*
Octrooibureau Los en Stigter B.V.
Weteringschans 96
1017 XS Amsterdam
Nederland.
- 08 *Afbeelding van de tekening of het model*
ZIE AFBEELDING(EN)
- 11 *Vermelding van het voortbrengsel gevolgd door de aanduiding van de klasse(n) en onderklasse(n)*
Verdeelstuk voor vloeibare stoffen (kl 23-02).
- 12 *Beschrijving van de kenmerkende eigenschappen van het nieuwe uiterlijk van het voortbrengsel; in voorkomend geval, vermelding van de onderdelen van de tekening of het model waarop de kleuren betrekking hebben*
Fig. IV.1: perspectivisch aanzicht; fig. IV.2: bovenaanzicht; fig. IV.3: zij-aanzicht; fig. IV.4: zij-aanzicht; fig. IV.5: onderaanzicht; fig. IV.6: achteraanzicht; fig. IV.7: vooraanzicht.
- 13 *Recht van voorrang als bedoeld in artikel 4 van het verdrag van Parijs tot bescherming van de Industriële Eigendom*
Ver.St.v.Am., dd. 22 11 1999, nr. 29/114,219, MADDOX Jeffrey T.; MAST Rexford R.; YEAGER Robert H.
- 14 *Vermelding van de naam van de werkelijke ontwerper van de tekening*
MADDOX Jeffrey T.; MAST Rexford R.; YEAGER Robert H.
- 18 *Dagtekening van de aanvraag van de vernieuwing*
08.04.2010

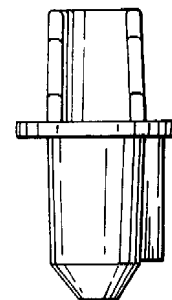
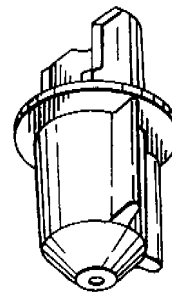

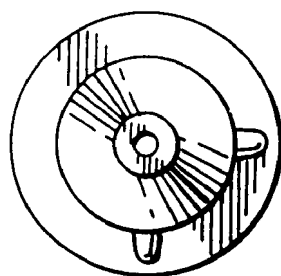
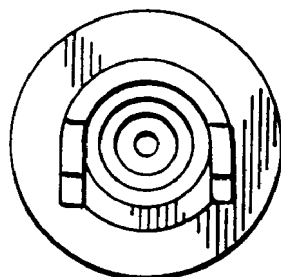
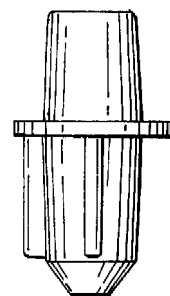
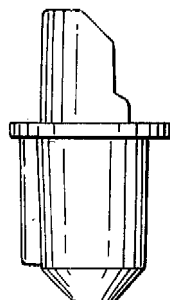
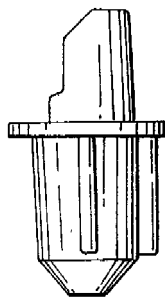

01 *Inschrijvingsnummer*
32359-05

Nummer en dagtekening (dag en uur) van het depot
77024-05 20.04.2000 , 14.00

- 02 *Vervaldatum*
20.04.2015
- 03 *Naam van de deposant*
Joseph S. KANFER
- 04 *Adres (straat en nummer) van de deposant*
4445 Everett Road
- 05 *Postcode, plaats en land van de deposant*
Richfield, Ohio 44286,
Ver.St.v.Am
- 06 *Naam en adres van de gemachtigde of vermelding van het correspondentie-adres van de deposant*
Octrooibureau Los en Stigter B.V.
Weteringschans 96
1017 XS Amsterdam
Nederland.
- 08 *Afbeelding van de tekening of het model*
ZIE AFBEELDING(EN)
- 11 *Vermelding van het voortbrengsel gevolgd door de aanduiding van de klasse(n) en onderklasse(n)*
Verdeelstuk voor vloeibare stoffen (kl 23-02).
- 12 *Beschrijving van de kenmerkende eigenschappen van het nieuwe uiterlijk van het voortbrengsel; in voorkomend geval, vermelding van de onderdelen van de tekening of het model waarop de kleuren betrekking hebben*
Fig. V.1: perspectivisch aanzicht; fig. V.2: bovenaanzicht; fig. V.3: zijaanzicht; fig. V.4: zijaanzicht; fig. V.5: onderaanzicht; fig. V.6: achteraanzicht; fig. V.7: vooraanzicht.
- 13 *Recht van voorrang als bedoeld in artikel 4 van het verdrag van Parijs tot bescherming van de Industriële Eigendom*
Ver.St.v.Am., nr. 29/114,219, dd. 22 11 1999, MADDOX Jeffrey T.; MAST Rexford R.; YEAGER Robert H.
- 14 *Vermelding van de naam van de werkelijke ontwerper van de tekening*
MADDOX Jeffrey T.; MAST Rexford R.; YEAGER Robert H.
- 18 *Dagtekening van de aanvraag van de vernieuwing*
08.04.2010

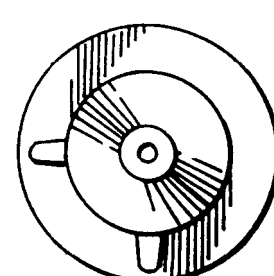
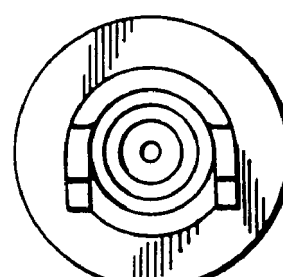
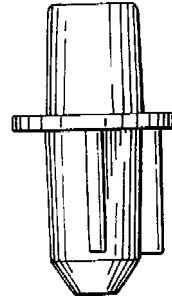
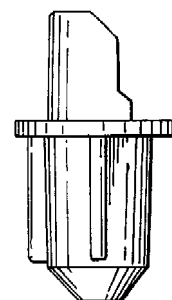
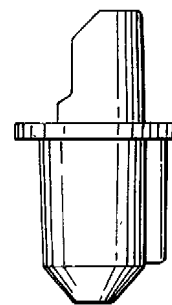
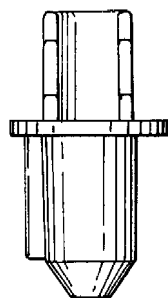
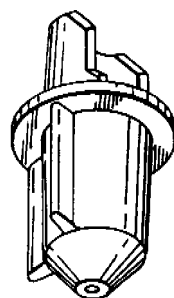

01 *Inschrijvingsnummer*
32359-06

Nummer en dagtekening (dag en uur) van het depot
77024-06 20.04.2000 , 14.00

- 02 *Vervaldatum*
20.04.2015
- 03 *Naam van de depositant*
Joseph S. KANFER
- 04 *Adres (straat en nummer) van de depositant*
4445 Everett Road
- 05 *Postcode, plaats en land van de depositant*
Richfield, Ohio 44286,
Ver.St.v.Am
- 06 *Naam en adres van de gemachtigde of vermelding van het correspondentie-adres van de depositant*
Octrooibureau Los en Stigter B.V.
Weteringschans 96
1017 XS Amsterdam
Nederland.
- 08 *Afbeelding van de tekening of het model*
ZIE AFBEELDING(EN)
- 11 *Vermelding van het voortbrengsel gevolgd door de aanduiding van de klasse(n) en onderklasse(n)*
Verdeelstuk voor vloeibare stoffen (kl 23-02).
- 12 *Beschrijving van de kenmerkende eigenschappen van het nieuwe uiterlijk van het voortbrengsel; in voorkomend geval, vermelding van de onderdelen van de tekening of het model waarop de kleuren betrekking hebben*
Fig. VI.1: perspectivisch aanzicht; fig. VI.2: bovenaanzicht; fig. VI.3: zijaanzicht; fig. VI.4: zijaanzicht; fig. VI.5: onderaanzicht; fig. VI.6: achteraanzicht; fig. VI.7: vooraanzicht.
- 13 *Recht van voorrang als bedoeld in artikel 4 van het verdrag van Parijs tot bescherming van de Industriële Eigendom*
Ver.St.v.Am., dd. 22 11 1999, nr. 29/114,219, MADDOX Jeffrey T.; MAST Rexford R.; YEAGER Robert H.
- 14 *Vermelding van de naam van de werkelijke ontwerper van de tekening*
MADDOX Jeffrey T.; MAST Rexford R.; YEAGER Robert H.
- 18 *Dagtekening van de aanvraag van de vernieuwing*
08.04.2010

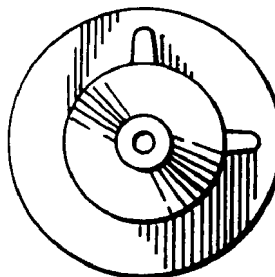
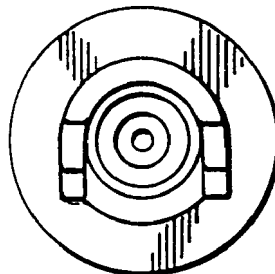
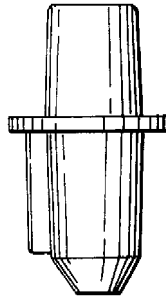
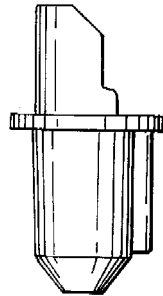
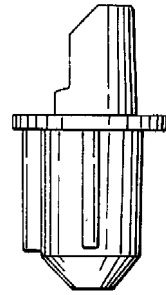
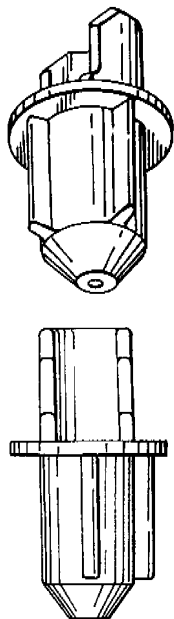

01 *Inschrijvingsnummer*
32359-07

Nummer en dagtekening (dag en uur) van het depot
77024-07 20.04.2000 , 14.00

- 02 *Vervaldatum*
20.04.2015
- 03 *Naam van de depositant*
Joseph S. KANFER
- 04 *Adres (straat en nummer) van de depositant*
4445 Everett Road
- 05 *Postcode, plaats en land van de depositant*
Richfield, Ohio 44286,
Ver.St.v.Am
- 06 *Naam en adres van de gemachtigde of vermelding van het correspondentie-adres van de depositant*
Octrooibureau Los en Stigter B.V.
Weteringschans 96
1017 XS Amsterdam
Nederland.
- 08 *Afbeelding van de tekening of het model*
ZIE AFBEELDING(EN)
- 11 *Vermelding van het voortbrengsel gevolgd door de aanduiding van de klasse(n) en onderklasse(n)*
Verdeelstuk voor vloeibare stoffen (kl 23-02).
- 12 *Beschrijving van de kenmerkende eigenschappen van het nieuwe uiterlijk van het voortbrengsel; in voorkomend geval, vermelding van de onderdelen van de tekening of het model waarop de kleuren betrekking hebben*
Fig. VII.1: perspectivisch aanzicht; fig. VII.2: bovenaanzicht (het onderaanzicht is identiek hieraan); fig. VII.3: achteraanzicht; fig. VII.4: vooraanzicht.
- 13 *Recht van voorrang als bedoeld in artikel 4 van het verdrag van Parijs tot bescherming van de Industriële Eigendom*
Ver.St.v.Am., dd. 22 11 1999, nr. 29/114,219, MADDOX Jeffrey T.; MAST Rexford R.; YEAGER Robert H.
- 14 *Vermelding van de naam van de werkelijke ontwerper van de tekening*
MADDOX Jeffrey T.; MAST Rexford R.; YEAGER Robert H.
- 18 *Dagtekening van de aanvraag van de vernieuwing*
08.04.2010

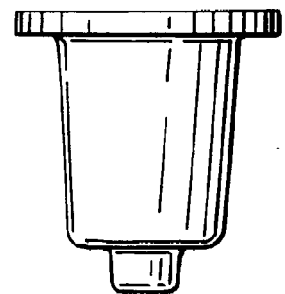
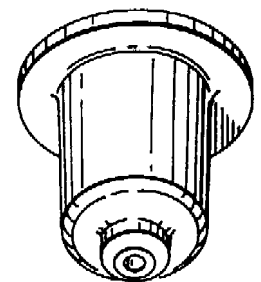

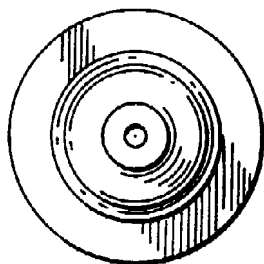
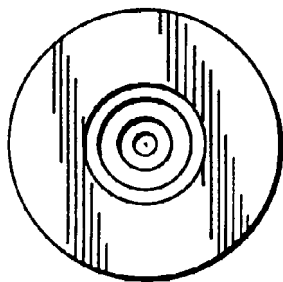

01 *Inschrijvingsnummer*
32359-08

Nummer en dagtekening (dag en uur) van het depot

77024-08 20.04.2000 , 14.00

02 *Vervaldatum*
20.04.2015

03 *Naam van de deposant*
Joseph S. KANFER

04 *Adres (straat en nummer) van de deposant*
4445 Everett Road

05 *Postcode, plaats en land van de deposant*
Richfield, Ohio 44286,
Ver.St.v.Am

06 *Naam en adres van de gemachtigde of vermelding van het correspondentie-adres van de deposant*

Octrooibureau Los en Stigter B. V.
Weteringschans 96
1017 XS Amsterdam
Nederland.

08 *Afbeelding van de tekening of het model*
ZIE AFBELDING(EN)

11 *Vermelding van het voortbrengsel gevolgd door de aanduiding van de klasse(n) en onderklasse(n)*

Verdeelstuk voor vloeibare stoffen (kl 23-02).

12 *Beschrijving van de kenmerkende eigenschappen van het nieuwe uiterlijk van het voortbrengsel; in voorkomend geval, vermelding van de onderdelen van de tekening of het model waarop de kleuren betrekking hebben*

Fig. VIII.1: perspectivisch aanzicht;
fig. VIII.2: bovenaanzicht; VIII.3:
onderaanzicht; fig. VIII.4:
achteraanzicht; fig. VIII.5:
voorraanzicht.

13 *Recht van voorrang als bedoeld in artikel 4 van het verdrag van Parijs tot bescherming van de Industriële Eigendom*

Ver.St.v.Am., dd. 22 11 1999, nr. 29/
114,219, MADDOX Jeffrey T.; MAST
Rexford R.; YEAGER Robert H.

14 *Vermelding van de naam van de werkelijke ontwerper van de tekening*

MADDOX Jeffrey T.; MAST Rexford
R.; YEAGER Robert H.

18 *Dagtekening van de aanvraag van de vernieuwing*

08.04.2010

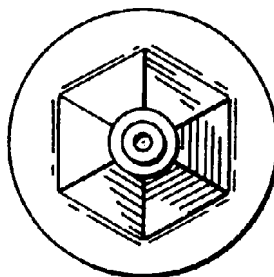
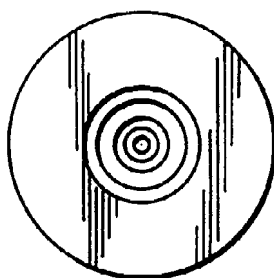
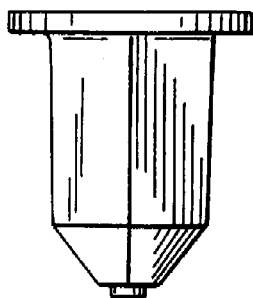
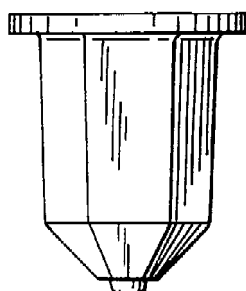
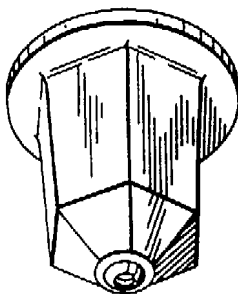

01 *Inschrijvingsnummer*
32367-01

Nummer en dagtekening (dag en uur) van het depot

77071-01 04.05.2000 , 10.00

02 *Vervaldatum*
04.05.2015

03 *Naam van de deposant*
STAS B. V.

04 *Adres (straat en nummer) van de deposant*
Esp 245, Postbus 1049

05 *Postcode, plaats en land van de deposant*
5602 BA Eindhoven,
Nederland

08 *Afbeelding van de tekening of het model*
ZIE AFBELDING(EN)

11 *Vermelding van het voortbrengsel gevolgd door de aanduiding van de klasse(n) en onderklasse(n)*

Ophangrail (kl 8-08, 99).

14 *Vermelding van de naam van de werkelijke ontwerper van de tekening*

STAS Rien

18 *Dagtekening van de aanvraag van de vernieuwing*

24.12.2009

Perspectief voorraanzicht

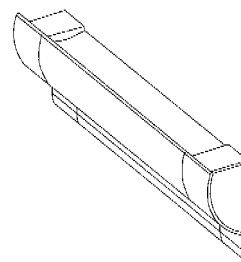

Perspectief achteraanzicht

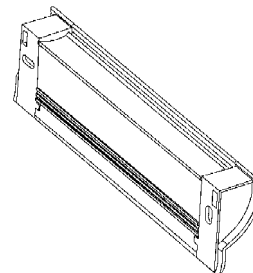

Linker zijaanzicht

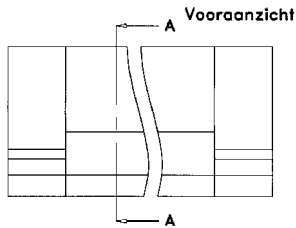
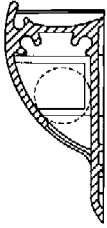
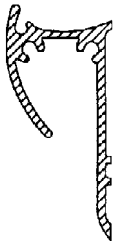

Doorsnede A-A**Doorsnede**

Vooraanzicht

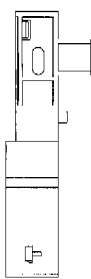

Vooraanzicht



Perspectief voor

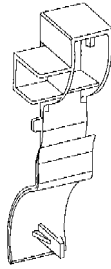

Perspectief achter

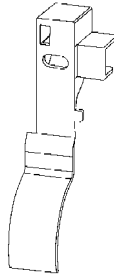

Perspectief voor

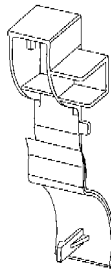

Perspectief achter

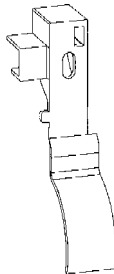

11 Vermelding van het voortbrengsel gevolgd door de aanduiding van de klasse(n) en onderklasse(n)

Ophanghaak (kl 8-08).

14 Vermelding van de naam van de werkelijke ontwerper van de tekening
STAS Rien

18 Dagtekening van de aanvraag van de vernieuwing
24.12.2009

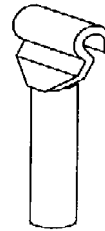
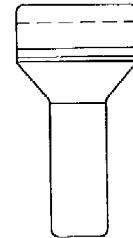
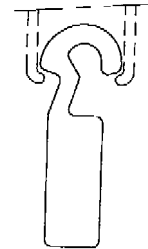
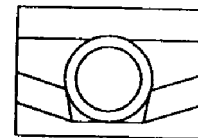
Perspectief aanzicht**Vooraanzicht****Linker zijaanzicht****Onderaanzicht**

01 Inschrijvingsnummer

32367-02

Nummer en dagtekening (dag en uur) van het depot

77071-02 04.05.2000 , 10.00

02 Vervaldatum

04.05.2015

03 Naam van de deposant

STAS B.V.

04 Adres (straat en nummer) van de deposant

Esp 245, Postbus 1049

05 Postcode, plaats en land van de deposant

5602 BA Eindhoven,
Nederland

08 Afbeelding van de tekening of het model

ZIE AFBEELDING(EN)

01 Inschrijvingsnummer

32445-00

Nummer en dagtekening (dag en uur) van het depot

77116-00 15.05.2000 , 24.00

02 Vervaldatum

15.05.2015

- 03 *Naam van de deposant*
Black & Decker Inc.,
Delaware corporation
- 04 *Adres (straat en nummer) van de deposant*
Drummond Plaza Office Park, 1423
Kirkwood Highway
- 05 *Postcode, plaats en land van de deposant*
Newark - Delaware 19711,
Ver.St.v.Am
- 06 *Naam en adres van de gemachtigde of vermelding van het correspondentie-adres van de deposant*
Merkenbureau Knijff & Partners B.V.
Leeuwendeldseweg 12
1382 LX Weesp
Nederland.
- 08 *Afbeelding van de tekening of het model*
ZIE AFBEELDING(EN)
- 11 *Vermelding van het voortbrengsel gevolgd door de aanduiding van de klasse(n) en onderklasse(n)*
Pneumatische sloophamer (kl 8-02).
- 12 *Beschrijving van de kenmerkende eigenschappen van het nieuwe uiterlijk van het voortbrengsel; in voorkomend geval, vermelding van de onderdelen van de tekening of het model waarop de kleuren betrekking hebben*
Fig. 1: perspectivisch aanzicht (achter);
fig. 2: perspectivisch aanzicht (voor);
fig. 3: zijaanzicht ene kant; fig. 4:
zijaanzicht andere kant; fig. 5:
bovenaanzicht; fig. 6: onderaanzicht;
fig. 7: vooraanzicht; fig. 8:
achteraanzicht.
- 13 *Recht van voorrang als bedoeld in artikel 4 van het verdrag van Parijs tot bescherming van de Industriële Eigendom*
Groot-Brittannië, dd. 18 11 1999, nr. 2088161, Black & Decker, Inc.
- 18 *Dagtekening van de aanvraag van de vernieuwing*
20.04.2010

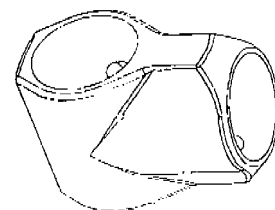
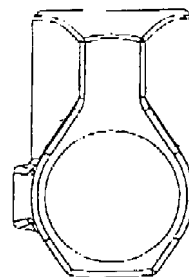
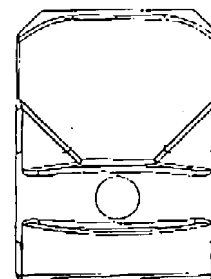
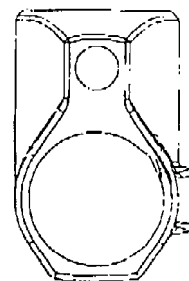
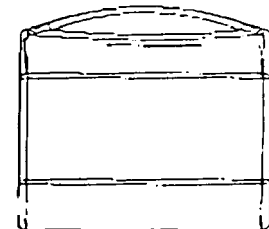
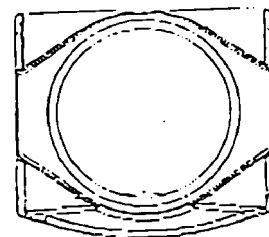
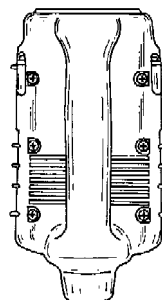
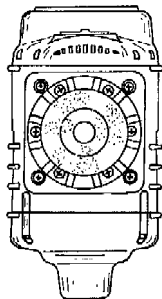
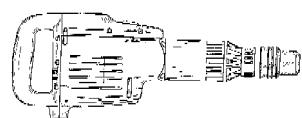
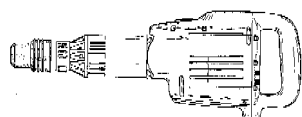
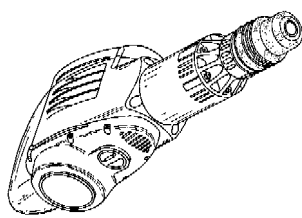
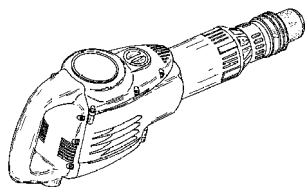

- 01 *Numéro d'enregistrement*
32452-01

Numéro, date et heure du dépôt
77193-01 14.06.2000, 14.45

- 02 *Date d'échéance*
14.06.2015
- 03 *Nom du déposant*
Kee Klamp Limited
- 04 *Adresse (rue et numéro) du déposant*
1 Boulton Road
- 05 *Code postal, localité et pays du déposant*
Reading, Berkshire RG2 0NH,
Grande-Bretagne
- 06 *Nom et adresse du mandataire ou indication de l'adresse postale du déposant*
Office Kirkpatrick S.A.
32, Avenue Wolfers
B-1310 La Hulpe
Belgique.
- 08 *Reproduction du dessin ou modèle*
VOIR REPRODUCTION(S)
- 11 *Indication du produit suivi de la (des) classe(s) et de la (des) sous-classe(s)*
Raccord pour tuyaux (cl 23-01).
- 13 *Droit de priorité visé à l'article 4 de la Convention de Paris pour la protection de la Propriété Industrielle*
Grande-Bretagne, le 14 12 1999, no. 2088810, Kee Klamp Limited.
- 14 *Indication du nom du véritable créateur du dessin ou modèle*
UNWIN Michael John; GREAVES
John
- 18 *Date de réception de la requête du renouvellement*
19.04.2010

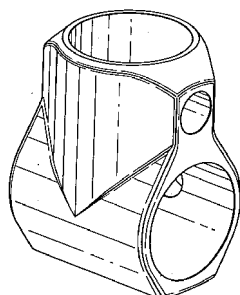
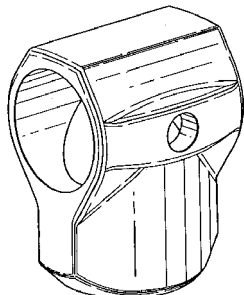
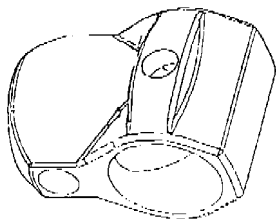

14 Indication du nom du véritable créateur du dessin ou modèle

UNWIN Michael John; GREAVES John

18 Date de réception de la requête du renouvellement

19.04.2010

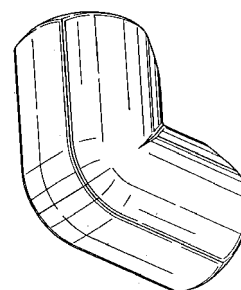
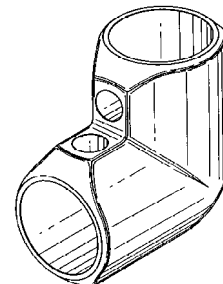
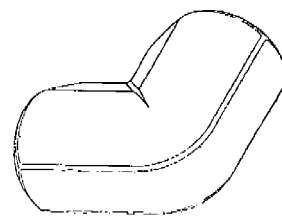
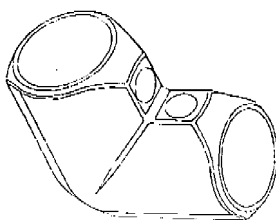
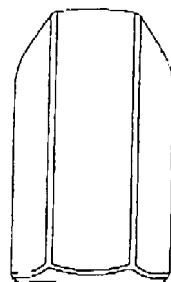
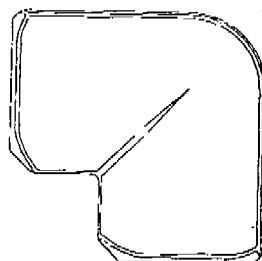
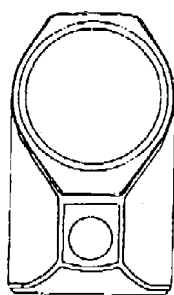
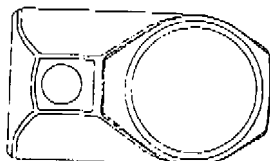
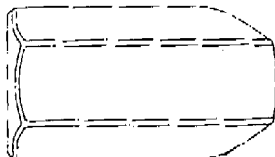

01 Numéro d'enregistrement
32452-02

Numéro, date et heure du dépôt
77193-02 14.06.2000 , 14.45

02 Date d'échéance
14.06.2015

03 Nom du déposant
Kee Klamp Limited

04 Adresse (rue et numéro) du déposant
1 Boulton Road

05 Code postal, localité et pays du déposant
Reading, Berkshire RG2 0NH,
Grande-Bretagne

06 Nom et adresse du mandataire ou indication de l'adresse postale du déposant
Office Kirkpatrick S.A.
32, Avenue Wolfers
B-1310 La Hulpe
Belgique.

08 Reproduction du dessin ou modèle
VOIR REPRODUCTION(S)

11 Indication du produit suivi de la (des) classe(s) et de la (des) sous-classe(s)
Raccord pour tuyaux (cl 23-01).

13 Droit de priorité visé à l'article 4 de la Convention de Paris pour la protection de la Propriété Industrielle
Grande-Bretagne, le 14 12 1999, no. 2088810, Kee Klamp Limited.

01 Numéro d'enregistrement
32452-03

Numéro, date et heure du dépôt
77193-03 14.06.2000 , 14.45

02 Date d'échéance
14.06.2015

03 Nom du déposant
Kee Klamp Limited

04 Adresse (rue et numéro) du déposant
1 Boulton Road

05 Code postal, localité et pays du déposant
Reading, Berkshire RG2 0NH,
Grande-Bretagne

06 Nom et adresse du mandataire ou indication de l'adresse postale du déposant
Office Kirkpatrick S.A.
32, Avenue Wolfers
B-1310 La Hulpe
Belgique.

08 Reproduction du dessin ou modèle
VOIR REPRODUCTION(S)

11 Indication du produit suivi de la (des) classe(s) et de la (des) sous-classe(s)
Raccord pour tuyaux (cl 23-01).

13 Droit de priorité visé à l'article 4 de la Convention de Paris pour la protection de la Propriété Industrielle
Grande-Bretagne, le 14 12 1999, no. 2088810, Kee Klamp Limited.

14 Indication du nom du véritable créateur du dessin ou modèle
UNWIN Michael John; GREAVES John

18 Date de réception de la requête du renouvellement

19.04.2010

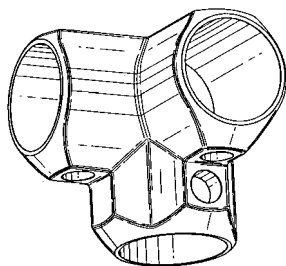
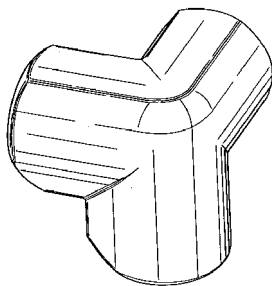
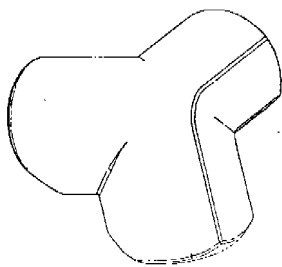
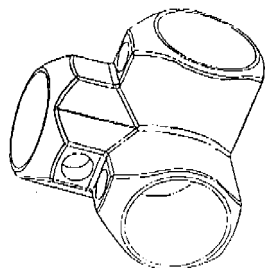
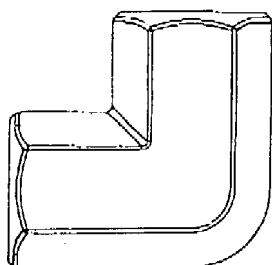
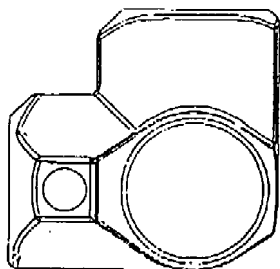
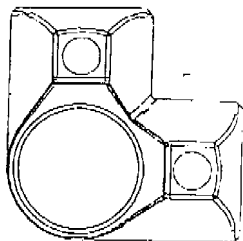
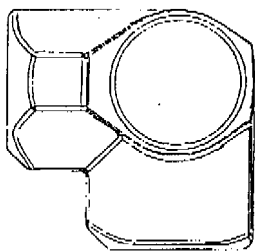

01 Numéro d'enregistrement

32452-04

Numéro, date et heure du dépôt

77193-04 14.06.2000, 14.45

02 Date d'échéance

14.06.2015

03 Nom du déposant

Kee Klamp Limited

04 Adresse (rue et numéro) du déposant

1 Boulton Road

05 Code postal, localité et pays du déposant

Reading, Berkshire RG2 0NH,
Grande-Bretagne

06 Nom et adresse du mandataire ou indication de l'adresse postale du déposant

Office Kirkpatrick S.A.

32, Avenue Wolfers

B-1310 La Hulpe

Belgique.

08 Reproduction du dessin ou modèle

VOIR REPRODUCTION(S)

11 Indication du produit suivi de la (des) classe(s) et de la (des) sous-classe(s)

Raccord pour tuyaux (cl 23-01).

13 Droit de priorité visé à l'article 4 de la Convention de Paris pour la protection de la Propriété Industrielle

Grande-Bretagne, le 14 12 1999, no. 2088810, Kee Klamp Limited.

14 Indication du nom du véritable créateur du dessin ou modèle

UNWIN Michael John; GREAVES John

18 Date de réception de la requête du renouvellement

19.04.2010

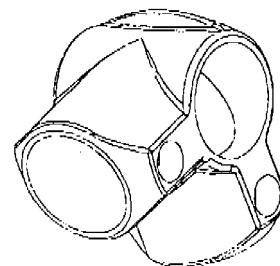
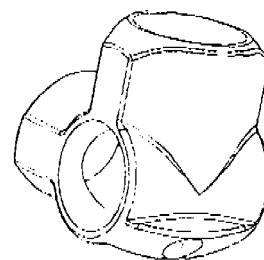
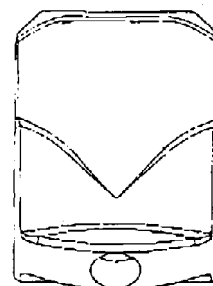
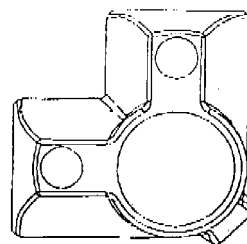
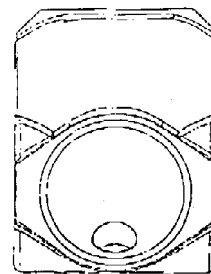

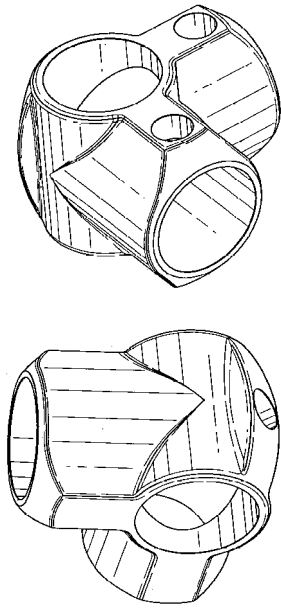

01 Numéro d'enregistrement
32452-05

Numéro, date et heure du dépôt
77193-05 14.06.2000, 14.45

02 Date d'échéance
14.06.2015

03 Nom du déposant
Kee Klamp Limited

04 Adresse (rue et numéro) du déposant
1 Boulton Road

05 Code postal, localité et pays du déposant
Reading, Berkshire RG2 0NH,
Grande-Bretagne

06 Nom et adresse du mandataire ou indication
de l'adresse postale du déposant
Office Kirkpatrick S.A.
32, Avenue Wolfers
B-1310 La Hulpe
Belgique.

08 Reproduction du dessin ou modèle
VOIR REPRODUCTION(S)

11 Indication du produit suivi de la (des)
classe(s) et de la (des) sous-classe(s)
Raccord pour tuyaux (cl 23-01).

13 Droit de priorité visé à l'article 4 de la Con-
vention de Paris pour la protection de la Pro-
priété Industrielle
Grande-Bretagne, le 14 12 1999, no.
2088810. Kee Klamp Limited.

14 Indication du nom du véritable créateur du
dessin ou modèle
UNWIN Michael John; GREAVES
John

18 Date de réception de la requête du renouvel-
lement
19.04.2010

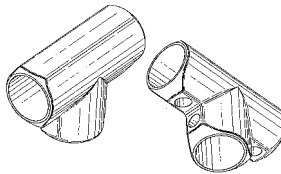
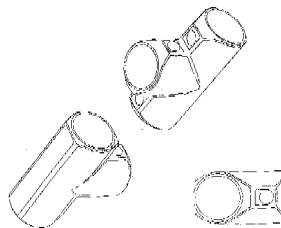
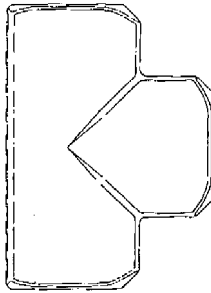

01 Numéro d'enregistrement
32452-06

Numéro, date et heure du dépôt
77193-06 14.06.2000, 14.45

02 Date d'échéance
14.06.2015

03 Nom du déposant
Kee Klamp Limited

04 Adresse (rue et numéro) du déposant
1 Boulton Road

05 Code postal, localité et pays du déposant
Reading, Berkshire RG2 0NH,
Grande-Bretagne

06 Nom et adresse du mandataire ou indication
de l'adresse postale du déposant
Office Kirkpatrick S.A.
32, Avenue Wolfers
B-1310 La Hulpe
Belgique.

08 Reproduction du dessin ou modèle
VOIR REPRODUCTION(S)

11 Indication du produit suivi de la (des)
classe(s) et de la (des) sous-classe(s)
Raccord pour tuyaux (cl 23-01).

13 Droit de priorité visé à l'article 4 de la Con-
vention de Paris pour la protection de la Pro-
priété Industrielle
Grande-Bretagne, le 14 12 1999, no.
2088810, Kee Klamp Limited.

14 Indication du nom du véritable créateur du
dessin ou modèle
UNWIN Michael John; GREAVES
John

18 Date de réception de la requête du renouvel-
lement
19.04.2010

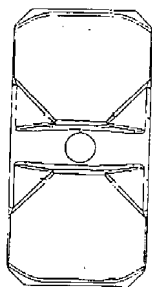
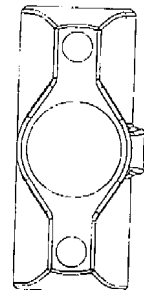
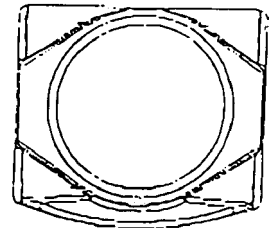

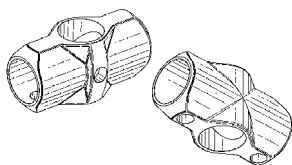
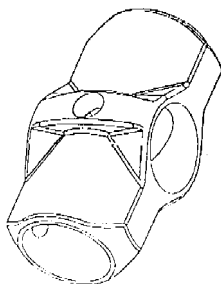
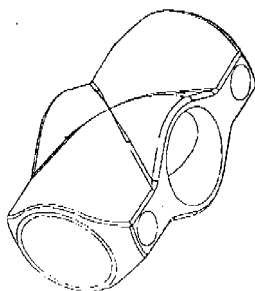
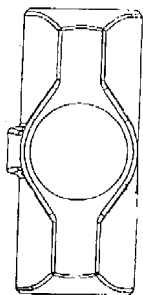

11 Indication du produit suivi de la (des) classe(s) et de la (des) sous-classe(s)
Raccord pour tuyaux (cl 23-01).

13 Droit de priorité visé à l'article 4 de la Convention de Paris pour la protection de la Propriété Industrielle

Grande-Bretagne, le 14 12 1999, no. 2088810, Kee Klamp Limited.

14 Indication du nom du véritable créateur du dessin ou modèle

UNWIN Michael John; GREAVES John

18 Date de réception de la requête du renouvellement

19.04.2010

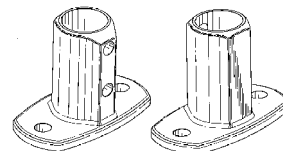
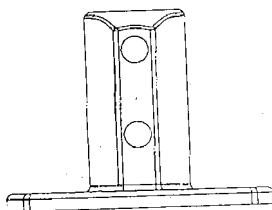
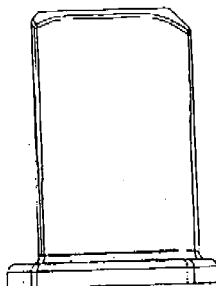
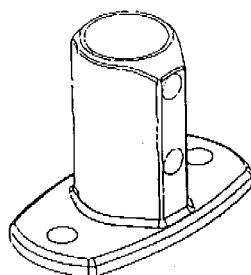
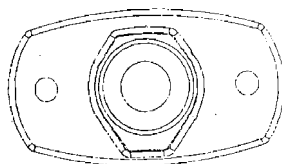
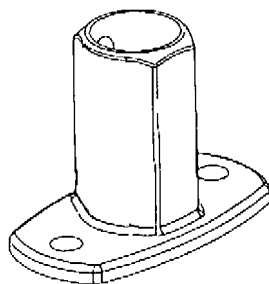

01 Inschrijvingsnummer
32455-01

Nummer en dagtekening (dag en uur) van het depot

77200-01 15.06.2000, 24.00

02 Vervaldatum

15.06.2015

03 Naam van de deposant

Speedo International Limited

04 Adres (straat en nummer) van de deposant

Ascot Road

05 Postcode, plaats en land van de deposant

Nottingham NG8 5AJ,
Groot-Brittannië

06 Naam en adres van de gemachtigde of vermelding van het correspondentie-adres van de deposant

Nederlandsch Octrooibureau

J.W. Frisolaaan 13

2517 JS 's-Gravenhage

Nederland.

08 Afbeelding van de tekening of het model

ZIE AFBELDING(EN)

11 Vermelding van het voortbrengsel gevolgd door de aanduiding van de klasse(n) en onderklasse(n)

Zwempak (kl. 2-02).

13 Recht van voorrang als bedoeld in artikel 4 van het verdrag van Parijs tot bescherming van de Industriële Eigendom

Groot-Brittannië, dd. 17 12 1999, nr. 2088867, Speedo International International Limited.

14 Vermelding van de naam van de werkelijke ontwerper van de tekening

FAIRHURST Fiona; CAPPAERT Jane

18 Dagtekening van de aanvraag van de vernieuwing

20.04.2010

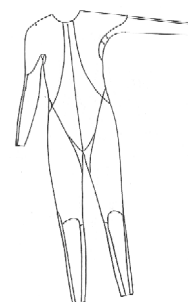

01 Numéro d'enregistrement
32452-07

Numéro, date et heure du dépôt

77193-07 14.06.2000, 14.45

02 Date d'échéance

14.06.2015

03 Nom du déposant

Kee Klamp Limited

04 Adresse (rue et numéro) du déposant

1 Boulton Road

05 Code postal, localité et pays du déposant

Reading, Berkshire RG2 0NH,
Grande-Bretagne

06 Nom et adresse du mandataire ou indication de l'adresse postale du déposant

Office Kirkpatrick S.A.

32, Avenue Wolfers

B-1310 La Hulpe

Belgique.

08 Reproduction du dessin ou modèle

VOIR REPRODUCTION(S)

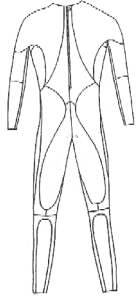

01 *Inschrijvingsnummer*
32455-02

Nummer en dagtekening (dag en uur) van het depot
77200-02 15.06.2000 , 24.00

02 *Vervaldatum*
15.06.2015

03 *Naam van de deposant*
Speedo International Limited

04 *Adres (straat en nummer) van de deposant*
Ascot Road

05 *Postcode, plaats en land van de deposant*
Nottingham NG8 5AJ,
Groot-Brittannië

06 *Naam en adres van de gemachtigde of vermelding van het correspondentie-adres van de deposant*
Nederlandsch Octrooibureau
J.W. Frisolaan 13
2517 JS 's-Gravenhage
Nederland.

08 *Afbeelding van de tekening of het model*
ZIE AFBEELDING(EN)

11 *Vermelding van het voortbrengsel gevolgd door de aanduiding van de klasse(n) en onderklasse(n)*
Zwempak (kl 2-02).

13 *Recht van voorrang als bedoeld in artikel 4 van het verdrag van Parijs tot bescherming van de Industriële Eigendom*

Groot-Brittannië, dd. 17 12 1999, nr. 2088871, Speedo International Limited.

14 *Vermelding van de naam van de werkelijke ontwerper van de tekening*
FAIRHURST Fiona; CAPPAERT Jane

18 *Dagtekening van de aanvraag van de vernieuwing*
20.04.2010



01 *Inschrijvingsnummer*
32455-03

Nummer en dagtekening (dag en uur) van het depot
77200-03 15.06.2000 , 24.00

02 *Vervaldatum*
15.06.2015

03 *Naam van de deposant*
Speedo International Limited

04 *Adres (straat en nummer) van de deposant*
Ascot Road

05 *Postcode, plaats en land van de deposant*
Nottingham NG8 5AJ,
Groot-Brittannië

06 *Naam en adres van de gemachtigde of vermelding van het correspondentie-adres van de deposant*
Nederlandsch Octrooibureau
J.W. Frisolaan 13

2517 JS 's-Gravenhage
Nederland.

08 *Afbeelding van de tekening of het model*
ZIE AFBEELDING(EN)

11 *Vermelding van het voortbrengsel gevolgd door de aanduiding van de klasse(n) en onderklasse(n)*
Zwempak (kl 2-02).

13 *Recht van voorrang als bedoeld in artikel 4 van het verdrag van Parijs tot bescherming van de Industriële Eigendom*
Groot-Brittannië, dd. 17 12 1999, nr. 2088869, Speedo International Limited.

14 *Vermelding van de naam van de werkelijke ontwerper van de tekening*
FAIRHURST Fiona; CAPPAERT Jane

18 *Dagtekening van de aanvraag van de vernieuwing*
20.04.2010



01 *Inschrijvingsnummer*
32455-04

Nummer en dagtekening (dag en uur) van het depot
77200-04 15.06.2000 , 24.00

02 *Vervaldatum*
15.06.2015

03 *Naam van de deposant*
Speedo International Limited

- 04 Adres (straat en nummer) van de deposant
Ascot Road
- 05 Postcode, plaats en land van de deposant
Nottingham NG8 5AJ,
Groot-Brittannië
- 06 Naam en adres van de gemachtigde of vermelding van het correspondentie-adres van de deposant
Nederlandsch Octrooibureau
J.W. Frisolaan 13
2517 JS 's-Gravenhage
Nederland.
- 08 Afbeelding van de tekening of het model
ZIE AFBEELDING(EN)
- 11 Vermelding van het voortbrengsel gevolgd door de aanduiding van de klasse(n) en onderklasse(n)
Zwempak (kl 2-02).
- 13 Recht van voorrang als bedoeld in artikel 4 van het verdrag van Parijs tot bescherming van de Industriële Eigendom
Groot-Brittannië, dd. 04 02 2000, nr. 2090095, Speedo International Limited.
- 14 Vermelding van de naam van de werkelijke ontwerper van de tekening
FAIRHURST Fiona; CAPPAERT Jane
- 18 Dagtekening van de aanvraag van de vernieuwing
20.04.2010

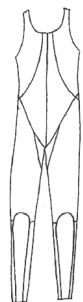

- 01 Inschrijvingsnummer
32455-05
Nummer en dagtekening (dag en uur) van het depot
77200-05 15.06.2000 , 24.00
- 02 Vervaldatum
15.06.2015
- 03 Naam van de deposant
Speedo International Limited
- 04 Adres (straat en nummer) van de deposant
Ascot Road

- 05 Postcode, plaats en land van de deposant
Nottingham NG8 5AJ,
Groot-Brittannië
- 06 Naam en adres van de gemachtigde of vermelding van het correspondentie-adres van de deposant
Nederlandsch Octrooibureau
J.W. Frisolaan 13
2517 JS 's-Gravenhage
Nederland.
- 08 Afbeelding van de tekening of het model
ZIE AFBEELDING(EN)
- 11 Vermelding van het voortbrengsel gevolgd door de aanduiding van de klasse(n) en onderklasse(n)
Zwempak (kl 2-02).
- 13 Recht van voorrang als bedoeld in artikel 4 van het verdrag van Parijs tot bescherming van de Industriële Eigendom
Groot-Brittannië, dd. 02 03 2000, nr. 2090946, Speedo International Limited.
- 14 Vermelding van de naam van de werkelijke ontwerper van de tekening
FAIRHURST Fiona; CAPPAERT Jane;
OKADA Masanobu
- 18 Dagtekening van de aanvraag van de vernieuwing
20.04.2010

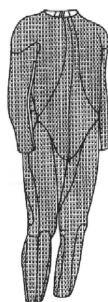
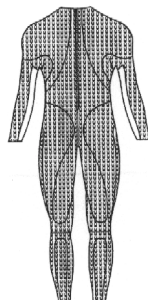
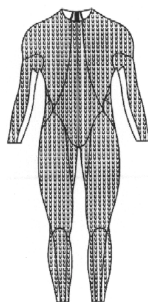

- 01 Inschrijvingsnummer
32455-06
Nummer en dagtekening (dag en uur) van het depot
77200-06 15.06.2000 , 24.00
- 02 Vervaldatum
15.06.2015
- 03 Naam van de deposant
Speedo International Limited
- 04 Adres (straat en nummer) van de deposant
Ascot Road
- 05 Postcode, plaats en land van de deposant
Nottingham NG8 5AJ,
Groot-Brittannië
- 06 Naam en adres van de gemachtigde of vermelding van het correspondentie-adres van de deposant
Nederlandsch Octrooibureau
J.W. Frisolaan 13
2517 JS 's-Gravenhage
Nederland.
- 08 Afbeelding van de tekening of het model
ZIE AFBEELDING(EN)
- 11 Vermelding van het voortbrengsel gevolgd door de aanduiding van de klasse(n) en onderklasse(n)
Zwempak (kl 2-02).
- 13 Recht van voorrang als bedoeld in artikel 4 van het verdrag van Parijs tot bescherming van de Industriële Eigendom
Groot-Brittannië, dd. 02 03 2000, nr. 2090947, Speedo International Limited.
- 14 Vermelding van de naam van de werkelijke ontwerper van de tekening
FAIRHURST Fiona; CAPPAERT Jane;
OKADA Masanobu
- 18 Dagtekening van de aanvraag van de vernieuwing
20.04.2010



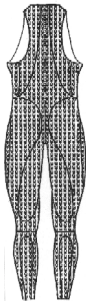

13 *Recht van voorrang als bedoeld in artikel 4 van het verdrag van Parijs tot bescherming van de Industriële Eigendom*

Groot-Britannië, dd. 02 03 2000, nr. 2090950, Speedo International Limited.

14 *Vermelding van de naam van de werkelijke ontwerper van de tekening*

FAIRHURST Fiona; CAPPAERT Jane; OKADA Masanobu

18 *Dagtekening van de aanvraag van de vernieuwing*
20.04.2010

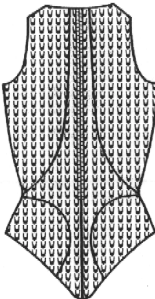
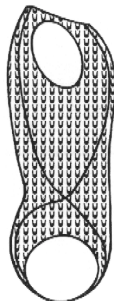
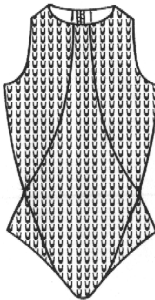
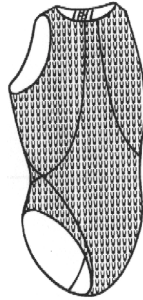

02 *Vervaldatum*
15.06.2015

03 *Naam van de deposant*
Speedo International Limited

04 *Adres (straat en nummer) van de deposant*
Ascot Road

05 *Postcode, plaats en land van de deposant*
Nottingham NG8 5AJ,
Groot-Britannië

06 *Naam en adres van de gemachtigde of vermelding van het correspondentie-adres van de deposant*

Nederlandsch Octrooibureau
J.W. Frisolaan 13
2517 JS 's-Gravenhage
Nederland.

08 *Afbeelding van de tekening of het model*
ZIE AFBEELDING(EN)

11 *Vermelding van het voortbrengsel gevolgd door de aanduiding van de klasse(n) en onderklasse(n)*
Zwempak (kl 2-02).

13 *Recht van voorrang als bedoeld in artikel 4 van het verdrag van Parijs tot bescherming van de Industriële Eigendom*

Groot-Britannië, dd. 02 03 2000, nr. 2090948, Speedo International Limited.

14 *Vermelding van de naam van de werkelijke ontwerper van de tekening*

FAIRHURST Fiona; CAPPAERT Jane; OKADA Masanobu

18 *Dagtekening van de aanvraag van de vernieuwing*
20.04.2010

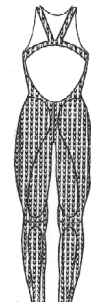
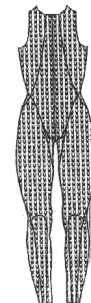

01 *Inschrijvingsnummer*
32455-07

Nummer en dagtekening (dag en uur) van het depot

77200-07 15.06.2000, 24.00

02 *Vervaldatum*
15.06.2015

03 *Naam van de deposant*
Speedo International Limited

04 *Adres (straat en nummer) van de deposant*
Ascot Road

05 *Postcode, plaats en land van de deposant*
Nottingham NG8 5AJ,
Groot-Britannië

06 *Naam en adres van de gemachtigde of vermelding van het correspondentie-adres van de deposant*

Nederlandsch Octrooibureau
J.W. Frisolaan 13
2517 JS 's-Gravenhage
Nederland.

08 *Afbeelding van de tekening of het model*
ZIE AFBEELDING(EN)

11 *Vermelding van het voortbrengsel gevolgd door de aanduiding van de klasse(n) en onderklasse(n)*

Zwempak (kl 2-02).

01 *Inschrijvingsnummer*
32455-08

Nummer en dagtekening (dag en uur) van het depot

77200-08 15.06.2000, 24.00



01 *Inschrijvingsnummer*

32534-01

Nummer en dagtekening (dag en uur) van het depot

77312-01 20.07.2000 , 24.00

02 *Vervaldatum*

20.07.2015

03 *Naam van de deposant*

Nintendo Co., Ltd.

04 *Adres (straat en nummer) van de deposant*

11-1, Hokotate-cho, Kamitoba,
Minami-Ku,
Kyoto-shi

05 *Postcode, plaats en land van de deposant*

Kyoto,
Japan

06 *Naam en adres van de gemachtigde of vermelding van het correspondentie-adres van de deposant*

Octrooibureau Arnold & Siedsma
Sweelinckplein 1
2517 GK 's-Gravenhage
Nederland.

08 *Afbeelding van de tekening of het model*

ZIE AFBEELDING(EN)

11 *Vermelding van het voortbrengsel gevolgd door de aanduiding van de klasse(n) en onderklasse(n)*

Spelapparaat (kl 14-02; 21-01).

14 *Vermelding van de naam van de werkelijke ontwerper van de tekening*

OTA Masahiko; SUGINO Kenichi

18 *Dagtekening van de aanvraag van de vernieuwing*

13.04.2010

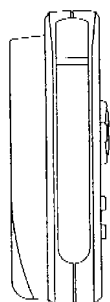
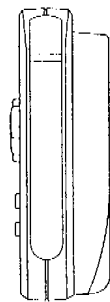
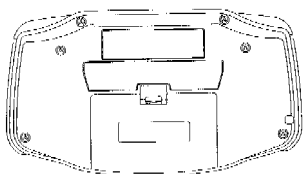
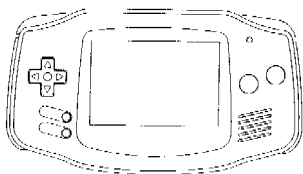

01 *Inschrijvingsnummer*

32534-02

Nummer en dagtekening (dag en uur) van het depot

77312-02 20.07.2000 , 24.00

02 *Vervaldatum*

20.07.2015

03 *Naam van de deposant*

Nintendo Co., Ltd.

04 *Adres (straat en nummer) van de deposant*

11-1, Hokotate-cho, Kamitoba,
Minami-Ku,
Kyoto-shi

05 *Postcode, plaats en land van de deposant*

Kyoto,
Japan

06 *Naam en adres van de gemachtigde of vermelding van het correspondentie-adres van de deposant*

Octrooibureau Arnold & Siedsma
Sweelinckplein 1
2517 GK 's-Gravenhage
Nederland.

08 *Afbeelding van de tekening of het model*

ZIE AFBEELDING(EN)

11 *Vermelding van het voortbrengsel gevolgd door de aanduiding van de klasse(n) en onderklasse(n)*

Spelapparaat (kl 14-02; 21-01).

13 *Recht van voorrang als bedoeld in artikel 4 van het verdrag van Parijs tot bescherming van de Industriële Eigendom*

Japan, nr. 2000-000673, dd. 21 01 2000,
Nintendo Co., Ltd.

14 *Vermelding van de naam van de werkelijke ontwerper van de tekening*

OTA Masahiko; SUGINO Kenichi

18 *Dagtekening van de aanvraag van de vernieuwing*

13.04.2010

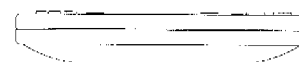
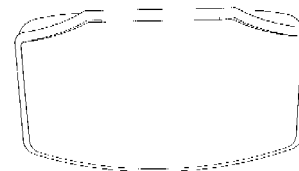
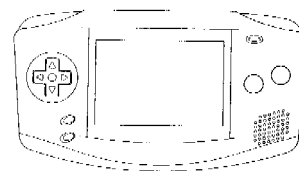

01 *Inschrijvingsnummer*

32534-03

Nummer en dagtekening (dag en uur) van het depot

77312-03 20.07.2000 , 24.00

02 *Vervaldatum*

20.07.2015

03 *Naam van de deposant*

Nintendo Co., Ltd.

04 *Adres (straat en nummer) van de deposant*

11-1, Hokotate-cho, Kamitoba,
Minami-Ku,
Kyoto-shi

05 *Postcode, plaats en land van de deposant*

Kyoto,
Japan

06 *Naam en adres van de gemachtigde of vermelding van het correspondentie-adres van de deposant*

Octrooibureau Arnold & Siedsma
Sweelinckplein 1

2517 GK 's-Gravenhage
Nederland.

- 08 *Afbeelding van de tekening of het model*
ZIE AFBEELDING(EN)
- 11 *Vermelding van het voortbrengsel gevolgd door de aanduiding van de klasse(n) en onderklasse(n)*
Spelapparaat (kl 14-02; 21-01).
- 13 *Recht van voorrang als bedoeld in artikel 4 van het verdrag van Parijs tot bescherming van de Industriële Eigendom*
Japan, nr. 2000-000675, dd. 21 01 2000, Nintendo Co., Ltd.
- 14 *Vermelding van de naam van de werkelijke ontwerper van de tekening*
OTA Masahiko; SUGINO Kenichi
- 18 *Dagtekening van de aanvraag van de vernieuwing*
13.04.2010

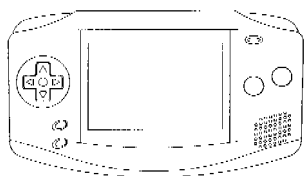

- 01 *Inschrijvingsnummer*
32534-04
Nummer en dagtekening (dag en uur) van het depot
77312-04 20.07.2000 , 24.00
- 02 *Vervaldatum*
20.07.2015
- 03 *Naam van de deponent*
Nintendo Co., Ltd.
- 04 *Adres (straat en nummer) van de deponent*
11-1, Hokotate-cho, Kamitoba,
Minami-Ku,
Kyoto-shi
- 05 *Postcode, plaats en land van de deponent*
Kyoto,
Japan
- 06 *Naam en adres van de gemachtigde of vermelding van het correspondentie-adres van de deponent*
Octrooibureau Arnold & Siedsma
Sweelinckplein 1
2517 GK 's-Gravenhage
Nederland.
- 08 *Afbeelding van de tekening of het model*
ZIE AFBEELDING(EN)
- 11 *Vermelding van het voortbrengsel gevolgd door de aanduiding van de klasse(n) en onderklasse(n)*
Spelapparaat (kl 14-02; 21-01).
- 13 *Recht van voorrang als bedoeld in artikel 4 van het verdrag van Parijs tot bescherming van de Industriële Eigendom*
Japan, nr. 2000-000676, dd. 21 01 2000, Nintendo Co., Ltd.
- 14 *Vermelding van de naam van de werkelijke ontwerper van de tekening*
OTA Masahiko; SUGINO Kenichi
- 18 *Dagtekening van de aanvraag van de vernieuwing*
13.04.2010

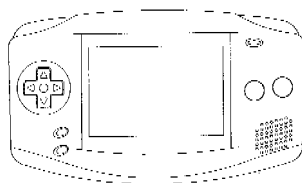

- 01 *Inschrijvingsnummer*
32534-05
Nummer en dagtekening (dag en uur) van het depot
77312-05 20.07.2000 , 24.00
- 02 *Vervaldatum*
20.07.2015
- 03 *Naam van de deponent*
Nintendo Co., Ltd.
- 04 *Adres (straat en nummer) van de deponent*
11-1, Hokotate-cho, Kamitoba,
Minami-Ku,
Kyoto-shi
- 05 *Postcode, plaats en land van de deponent*
Kyoto,
Japan
- 06 *Naam en adres van de gemachtigde of vermelding van het correspondentie-adres van de deponent*
Octrooibureau Arnold & Siedsma
Sweelinckplein 1
2517 GK 's-Gravenhage
Nederland.
- 08 *Afbeelding van de tekening of het model*
ZIE AFBEELDING(EN)
- 11 *Vermelding van het voortbrengsel gevolgd door de aanduiding van de klasse(n) en onderklasse(n)*
Spelapparaat (kl 14-02; 21-01).
- 13 *Recht van voorrang als bedoeld in artikel 4 van het verdrag van Parijs tot bescherming van de Industriële Eigendom*
Japan, nr. 2000-000677, dd. 21 01 2000, Nintendo Co., Ltd.
- 14 *Vermelding van de naam van de werkelijke ontwerper van de tekening*
OTA Masahiko; SUGINO Kenichi
- 18 *Dagtekening van de aanvraag van de vernieuwing*
13.04.2010

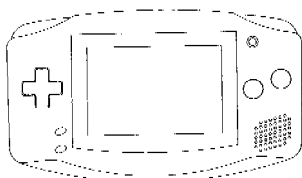

- 01 *Inschrijvingsnummer*
32534-06
Nummer en dagtekening (dag en uur) van het depot
77312-06 20.07.2000 , 24.00
- 02 *Vervaldatum*
20.07.2015
- 03 *Naam van de deponent*
Nintendo Co., Ltd.

- 04 *Adres (straat en nummer) van de deponent*
11-1, Hokotate-cho, Kamitoba,
Minami-Ku,
Kyoto-shi
- 05 *Postcode, plaats en land van de deponent*
Kyoto,
Japan
- 06 *Naam en adres van de gemachtigde of vermelding van het correspondentie-adres van de deponent*
Octrooibureau Arnold & Siedsma
Sweelinckplein 1
2517 GK 's-Gravenhage
Nederland.
- 08 *Afbeelding van de tekening of het model*
ZIE AFBEELDING(EN)
- 11 *Vermelding van het voortbrengsel gevolgd door de aanduiding van de klasse(n) en onderklasse(n)*
Spelapparaat (kl 14-02; 21-01).
- 13 *Recht van voorrang als bedoeld in artikel 4 van het verdrag van Parijs tot bescherming van de Industriële Eigendom*
Japan, nr. 2000-000678, dd. 21 01 2000, Nintendo Co., Ltd.
- 14 *Vermelding van de naam van de werkelijke ontwerper van de tekening*
OTA Masahiko; SUGINO Kenichi
- 18 *Dagtekening van de aanvraag van de vernieuwing*
13.04.2010

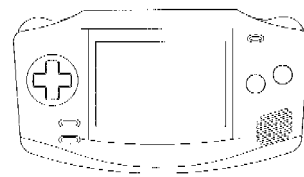

- 01 *Inschrijvingsnummer*
32534-07
Nummer en dagtekening (dag en uur) van het depot
77312-07 20.07.2000 , 24.00
- 02 *Vervaldatum*
20.07.2015
- 03 *Naam van de deponent*
Nintendo Co., Ltd.
- 04 *Adres (straat en nummer) van de deponent*
11-1, Hokotate-cho, Kamitoba,
Minami-Ku,
Kyoto-shi
- 05 *Postcode, plaats en land van de deponent*
Kyoto,
Japan
- 06 *Naam en adres van de gemachtigde of vermelding van het correspondentie-adres van de deponent*
Octrooibureau Arnold & Siedsma
Sweelinckplein 1
2517 GK 's-Gravenhage
Nederland.
- 08 *Afbeelding van de tekening of het model*
ZIE AFBEELDING(EN)
- 11 *Vermelding van het voortbrengsel gevolgd door de aanduiding van de klasse(n) en onderklasse(n)*
Spelapparaat (kl 14-02; 21-01).

- 13 *Recht van voorrang als bedoeld in artikel 4 van het verdrag van Parijs tot bescherming van de Industriële Eigendom*
Japan, nr. 2000-000679, dd. 21 01 2000, Nintendo Co., Ltd.
- 14 *Vermelding van de naam van de werkelijke ontwerper van de tekening*
OTA Masahiko; SUGINO Kenichi
- 18 *Dagtekening van de aanvraag van de vernieuwing*
13.04.2010

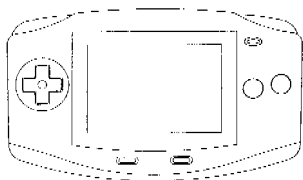

- 01 *Inschrijvingsnummer*
32534-08
- Nummer en dagtekening (dag en uur) van het depot*
77312-08 20.07.2000 , 24.00
- 02 *Vervaldatum*
20.07.2015
- 03 *Naam van de deposant*
Nintendo Co., Ltd.
- 04 *Adres (straat en nummer) van de deposant*
11-1, Hokotate-cho, Kamitoba, Minami-Ku, Kyoto-shi
- 05 *Postcode, plaats en land van de deposant*
Kyoto, Japan
- 06 *Naam en adres van de gemachtigde of vermelding van het correspondentie-adres van de deposant*
Octrooibureau Arnold & Siedsma
Sweelinckplein 1
2517 GK 's-Gravenhage
Nederland.
- 08 *Afbeelding van de tekening of het model*
ZIE AFBEELDING(EN)
- 11 *Vermelding van het voortbrengsel gevolgd door de aanduiding van de klasse(n) en onderklasse(n)*
Spelapparaat (kl 14-02; 21-01).
- 13 *Recht van voorrang als bedoeld in artikel 4 van het verdrag van Parijs tot bescherming van de Industriële Eigendom*
Japan, nr. 2000-000679, dd. 21 01 2000, Nintendo Co., Ltd.
- 14 *Vermelding van de naam van de werkelijke ontwerper van de tekening*
OTA Masahiko; SUGINO Kenichi
- 18 *Dagtekening van de aanvraag van de vernieuwing*
13.04.2010

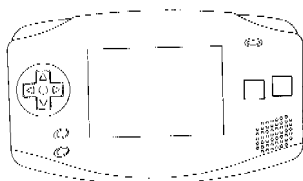

- 01 *Inschrijvingsnummer*
32534-09
- Nummer en dagtekening (dag en uur) van het depot*
77312-09 20.07.2000 , 24.00
- 02 *Vervaldatum*
20.07.2015
- 03 *Naam van de deposant*
Nintendo Co., Ltd.
- 04 *Adres (straat en nummer) van de deposant*
11-1, Hokotate-cho, Kamitoba, Minami-Ku, Kyoto-shi
- 05 *Postcode, plaats en land van de deposant*
Kyoto, Japan
- 06 *Naam en adres van de gemachtigde of vermelding van het correspondentie-adres van de deposant*
Octrooibureau Arnold & Siedsma
Sweelinckplein 1
2517 GK 's-Gravenhage
Nederland.
- 08 *Afbeelding van de tekening of het model*
ZIE AFBEELDING(EN)
- 11 *Vermelding van het voortbrengsel gevolgd door de aanduiding van de klasse(n) en onderklasse(n)*
Spelapparaat (kl 14-02; 21-01).
- 13 *Recht van voorrang als bedoeld in artikel 4 van het verdrag van Parijs tot bescherming van de Industriële Eigendom*
Japan, nr. 2000-000681, dd. 21 01 2000, Nintendo Co., Ltd.
- 14 *Vermelding van de naam van de werkelijke ontwerper van de tekening*
OTA Masahiko; SUGINO Kenichi
- 18 *Dagtekening van de aanvraag van de vernieuwing*
13.04.2010

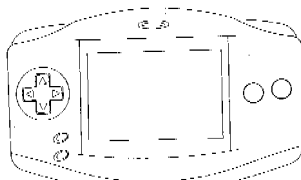

- 01 *Numéro d'enregistrement*
32576-01
- Numéro, date et heure du dépôt*
77296-01 17.07.2000 , 24.00
- 02 *Date d'échéance*
17.07.2015
- 03 *Nom du déposant*
Vasco Data Security International GmbH
- 04 *Adresse (rue et numéro) du déposant*
World-Wide Business Center,
Balz-Zimmermannstrasse 7
- 05 *Code postal, localité et pays du déposant*
8152 Glattbrugg,
Suisse
- 06 *Nom et adresse du mandataire ou indication de l'adresse postale du déposant*
Bureau Gevers S.A.
Holidaystraat 5

- B-1831 Diegem
Belgique.
- 08 *Reproduction du dessin ou modèle*
VOIR REPRODUCTION(S)
- 11 *Indication du produit suivi de la (des) classe(s) et de la (des) sous-classe(s)*
Appareil de sécurisation d'opérations bancaires par modem (cl 14-02, 03).
- 18 *Date de réception de la requête du renouvellement*
19.04.2010

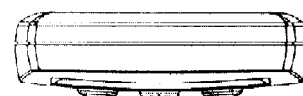
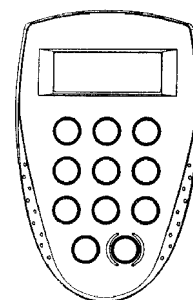
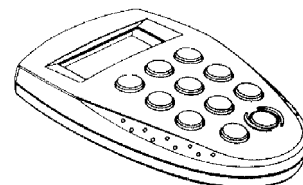

- 01 *Numéro d'enregistrement*
32576-02
- Numéro, date et heure du dépôt*
77296-02 17.07.2000 , 24.00
- 02 *Date d'échéance*
17.07.2015
- 03 *Nom du déposant*
Vasco Data Security International GmbH
- 04 *Adresse (rue et numéro) du déposant*
World-Wide Business Center,
Balz-Zimmermannstrasse 7
- 05 *Code postal, localité et pays du déposant*
8152 Glattbrugg,
Suisse
- 06 *Nom et adresse du mandataire ou indication de l'adresse postale du déposant*
Bureau Gevers S.A.
Holidaystraat 5

B-1831 Diegem
Belgique.

08 *Reproduction du dessin ou modèle*
VOIR REPRODUCTION(S)

11 *Indication du produit suivi de la (des) classe(s) et de la (des) sous-classe(s)*

Appareil de sécurisation d'opérations bancaires par modem (cl 14-02, 03).

18 *Date de réception de la requête du renouvellement*

19.04.2010

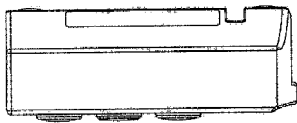
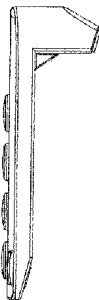
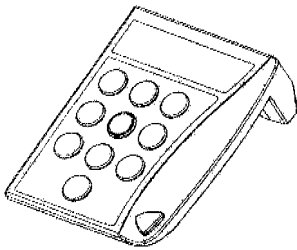
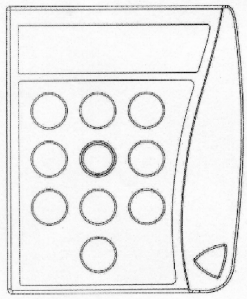

01 *Inschrijvingsnummer*
32591-01

Nummer en dagtekening (dag en uur) van het depot

77346-01 31.07.2000 , 15.20

02 *Vervaldatum*
31.07.2015

03 *Naam van de deposant*
Nintendo Co., Ltd.

04 *Adres (straat en nummer) van de deposant*
11-1, Hokotate-cho, Kamitoba,
Minami-Ku,
Kyoto-shi

05 *Postcode, plaats en land van de deposant*
Kyoto,
Japan

06 *Naam en adres van de gemachtigde of vermelding van het correspondentie-adres van de deposant*

Octrooibureau Arnold & Siedsma
Sweelinckplein 1
2517 GK 's-Gravenhage
Nederland.

08 *Afbeelding van de tekening of het model*
ZIE AFBEELDING(EN)

11 *Vermelding van het voortbrengsel gevolgd door de aanduiding van de klasse(n) en onderklasse(n)*

Video spel-apparaat (kl 14-02; 21-01).

14 *Vermelding van de naam van de werkelijke ontwerper van de tekening*
ASHIDA Kenichiro

18 *Dagtekening van de aanvraag van de vernieuwing*
13.04.2010

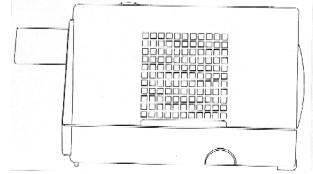
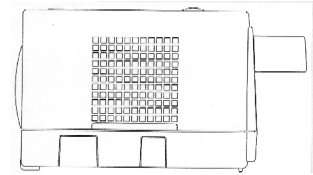
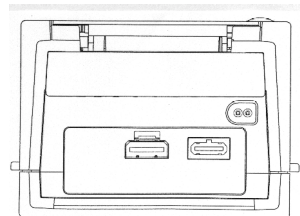
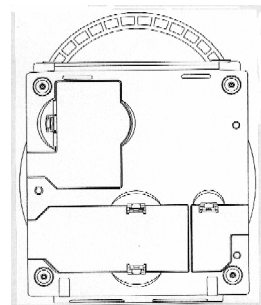
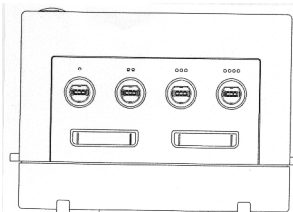
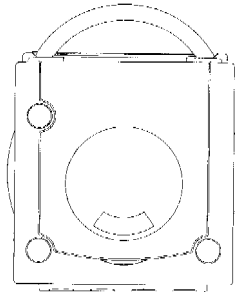

01 *Inschrijvingsnummer*
32591-02

Nummer en dagtekening (dag en uur) van het depot

77346-02 31.07.2000 , 15.20

02 *Vervaldatum*
31.07.2015

03 *Naam van de deposant*
Nintendo Co., Ltd.

04 *Adres (straat en nummer) van de deposant*
11-1, Hokotate-cho, Kamitoba,
Minami-Ku,
Kyoto-shi

05 *Postcode, plaats en land van de deposant*
Kyoto,
Japan

06 *Naam en adres van de gemachtigde of vermelding van het correspondentie-adres van de deposant*

Octrooibureau Arnold & Siedsma
Sweelinckplein 1
2517 GK 's-Gravenhage
Nederland.

08 *Afbeelding van de tekening of het model*
ZIE AFBEELDING(EN)

11 *Vermelding van het voortbrengsel gevolgd door de aanduiding van de klasse(n) en onderklasse(n)*

Video spelapparaat (kl 14-02; 21-01).

13 *Recht van voorrang als bedoeld in artikel 4 van het verdrag van Parijs tot bescherming van de Industriële Eigendom*

Japan, dd. 31 01 2000, nr. 2000-001424,
Nintendo Co., Ltd.

14 *Vermelding van de naam van de werkelijke ontwerper van de tekening*
ASHIDA Kenichiro

18 *Dagtekening van de aanvraag van de vernieuwing*
13.04.2010

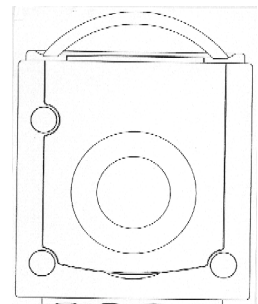

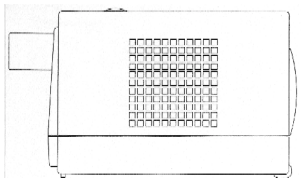
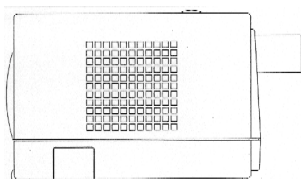
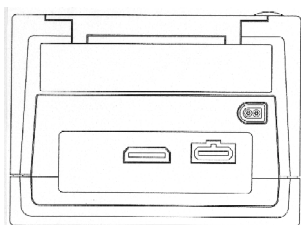
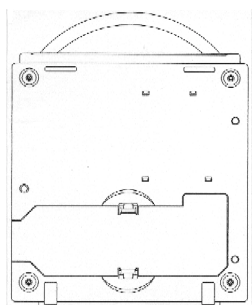
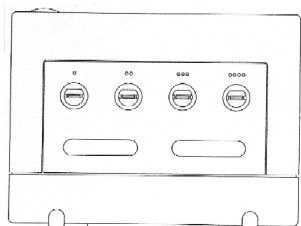

01 *Inschrijvingsnummer*

32591-03

Nummer en dagtekening (dag en uur) van het depot

77346-03 31.07.2000 , 15.20

02 *Vervaldatum*

31.07.2015

03 *Naam van de deponent*

Nintendo Co., Ltd.

04 *Adres (straat en nummer) van de deponent*

11-1, Hokotate-cho, Kamitoba,
Minami-Ku,
Kyoto-shi

05 *Postcode, plaats en land van de deponent*

Kyoto,
Japan

06 *Naam en adres van de gemachtigde of vermelding van het correspondentie-adres van de deponent*

Octrooibureau Arnold & Siedsma
Sweelinckplein 1

2517 GK 's-Gravenhage
Nederland.

08 *Afbeelding van de tekening of het model*

ZIE AFBEELDING(EN)

11 *Vermelding van het voortbrengsel gevolgd door de aanduiding van de klasse(n) en onderklasse(n)*

Video spelapparaat (kl 14-02; 21-01).

13 *Recht van voorrang als bedoeld in artikel 4 van het verdrag van Parijs tot bescherming van de Industriële Eigendom*

Japan, dd. 31 01 2000, nr. 2000-001419,
Nintendo Co., Ltd.

14 *Vermelding van de naam van de werkelijke ontwerper van de tekening*

ASHIDA Kenichiro

18 *Dagtekening van de aanvraag van de vernieuwing*

13.04.2010

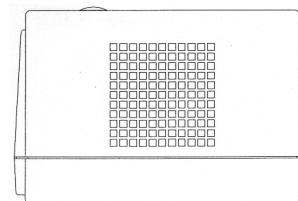
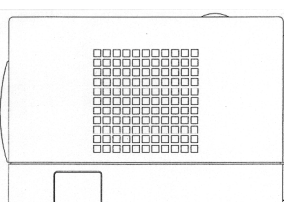
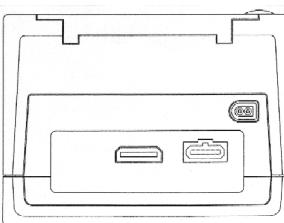
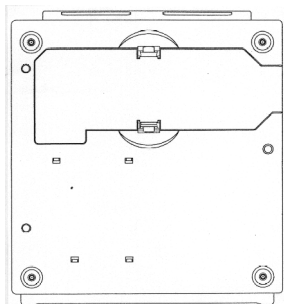
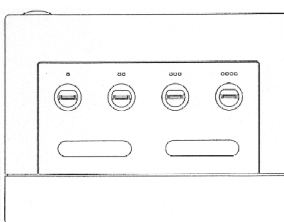
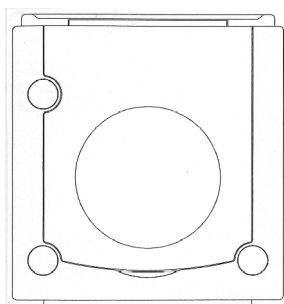

01 *Inschrijvingsnummer*

32591-04

Nummer en dagtekening (dag en uur) van het depot

77346-04 31.07.2000 , 15.20

02 *Vervaldatum*

31.07.2015

03 *Naam van de deponent*

Nintendo Co., Ltd.

04 *Adres (straat en nummer) van de deponent*

11-1, Hokotate-cho, Kamitoba,
Minami-Ku,
Kyoto-shi

05 *Postcode, plaats en land van de deponent*

Kyoto,
Japan

06 *Naam en adres van de gemachtigde of vermelding van het correspondentie-adres van de deponent*

Octrooibureau Arnold & Siedsma
Sweelinckplein 1
2517 GK 's-Gravenhage
Nederland.

08 *Afbeelding van de tekening of het model*

ZIE AFBEELDING(EN)

11 *Vermelding van het voortbrengsel gevolgd door de aanduiding van de klasse(n) en onderklasse(n)*

Video spelapparaat (kl 14-02; 21-01).

13 *Recht van voorrang als bedoeld in artikel 4 van het verdrag van Parijs tot bescherming van de Industriële Eigendom*

Japan, dd. 31 01 2000, nr. 2000-001425,
Nintendo Co., Ltd.

14 *Vermelding van de naam van de werkelijke ontwerper van de tekening*

ASHIDA Kenichiro

18 *Dagtekening van de aanvraag van de vernieuwing*

13.04.2010

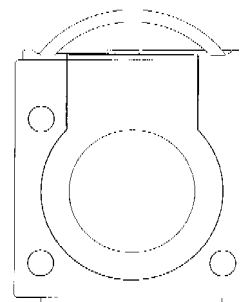

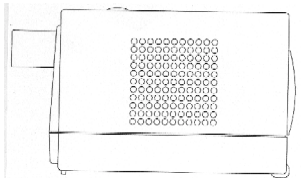
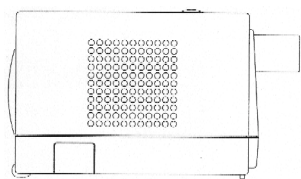
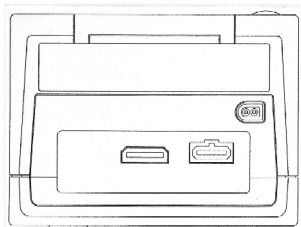
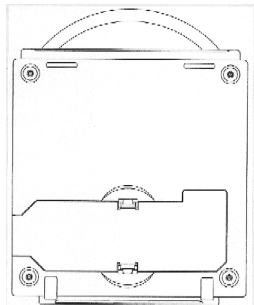
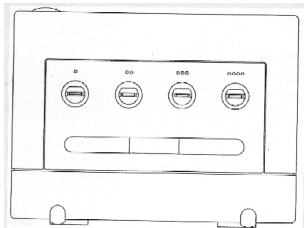

01 *Inschrijvingsnummer*

32591-05

Nummer en dagtekening (dag en uur) van het depot

77346-05 31.07.2000, 15.20

02 *Vervaldatum*

31.07.2015

03 *Naam van de deposant*

Nintendo Co., Ltd.

04 *Adres (straat en nummer) van de deposant*

11-1, Hokotate-cho, Kamitoba,
Minami-Ku,
Kyoto-shi

05 *Postcode, plaats en land van de deposant*

Kyoto,
Japan

06 *Naam en adres van de gemachtigde of vermelding van het correspondentie-adres van de deposant*

Octrooibureau Arnold & Siedsma
Sweelinckplein 1

2517 GK 's-Gravenhage
Nederland.

08 *Afbeelding van de tekening of het model*
ZIE AFBEELDING(EN)

11 *Vermelding van het voortbrengsel gevolgd door de aanduiding van de klasse(n) en onderklasse(n)*

Video spelapparaat (kl 14-02; 21-01).

13 *Recht van voorrang als bedoeld in artikel 4 van het verdrag van Parijs tot bescherming van de Industriële Eigendom*

Japan, dd. 31 01 2000, nr. 2000-001426,
Nintendo Co., Ltd.

14 *Vermelding van de naam van de werkelijke ontwerper van de tekening*

ASHIDA Kenichiro

18 *Dagtekening van de aanvraag van de vernieuwing*

13.04.2010

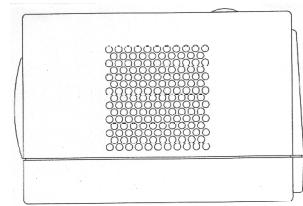
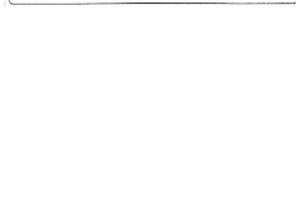
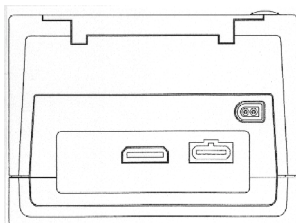
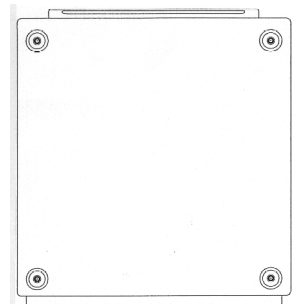
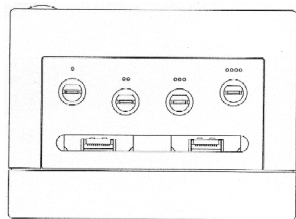
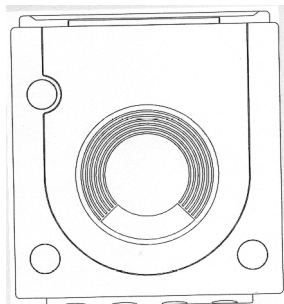

01 *Inschrijvingsnummer*

32591-06

Nummer en dagtekening (dag en uur) van het depot

77346-06 31.07.2000, 15.20

02 *Vervaldatum*

31.07.2015

03 *Naam van de deposant*

Nintendo Co., Ltd.

04 *Adres (straat en nummer) van de deposant*

11-1, Hokotate-cho, Kamitoba,
Minami-Ku,
Kyoto-shi

05 *Postcode, plaats en land van de deposant*

Kyoto,
Japan

06 *Naam en adres van de gemachtigde of vermelding van het correspondentie-adres van de deposant*

Octrooibureau Arnold & Siedsma
Sweelinckplein 1
2517 GK 's-Gravenhage
Nederland.

08 *Afbeelding van de tekening of het model*
ZIE AFBEELDING(EN)

11 *Vermelding van het voortbrengsel gevolgd door de aanduiding van de klasse(n) en onderklasse(n)*

Video spelapparaat (kl 14-02; 21-01).

13 *Recht van voorrang als bedoeld in artikel 4 van het verdrag van Parijs tot bescherming van de Industriële Eigendom*

Japan, dd. 31 01 2000, nr. 2000-001427,
Nintendo Co., Ltd.

14 *Vermelding van de naam van de werkelijke ontwerper van de tekening*

ASHIDA Kenichiro

18 *Dagtekening van de aanvraag van de vernieuwing*

13.04.2010

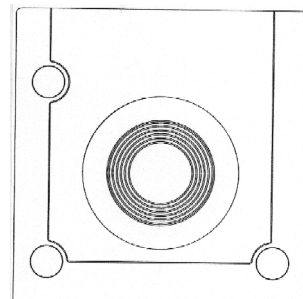

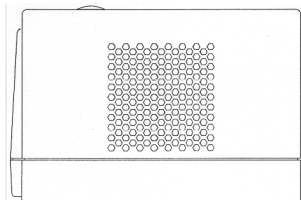
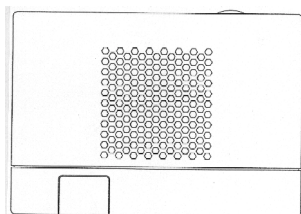
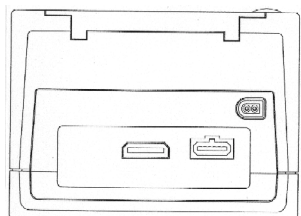
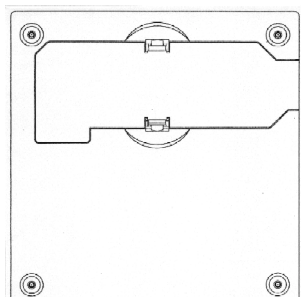
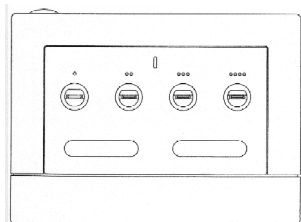

01 *Inschrijvingsnummer*
32591-07

Nummer en dagtekening (dag en uur) van het depot

77346-07 31.07.2000 , 15.20

02 *Vervaldatum*
31.07.2015

03 *Naam van de deposant*
Nintendo Co., Ltd.

04 *Adres (straat en nummer) van de deposant*
11-1, Hokotate-cho, Kamitoba,
Minami-Ku,
Kyoto-shi

05 *Postcode, plaats en land van de deposant*
Kyoto,
Japan

06 *Naam en adres van de gemachtigde of vermelding van het correspondentie-adres van de deposant*

Octrooibureau Arnold & Siedsma
Sweelinckplein 1
2517 GK 's-Gravenhage
Nederland.

08 *Afbeelding van de tekening of het model*
ZIE AFBEELDING(EN)

11 *Vermelding van het voortbrengsel gevolgd door de aanduiding van de klasse(n) en onderklasse(n)*

Video spelapparaat (kl 14-02; 21-01).

13 *Recht van voorrang als bedoeld in artikel 4 van het verdrag van Parijs tot bescherming van de Industriële Eigendom*

Japan, dd. 31 01 2000, nr. 2000-001428,
Nintendo Co., Ltd.

14 *Vermelding van de naam van de werkelijke ontwerper van de tekening*

ASHIDA Kenichiro

18 *Dagtekening van de aanvraag van de vernieuwing*

13.04.2010

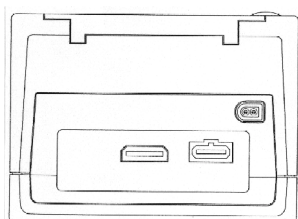
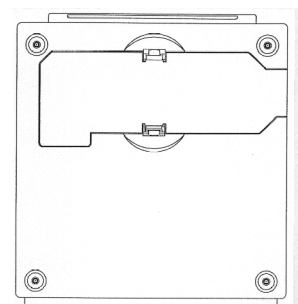
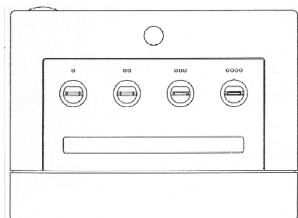
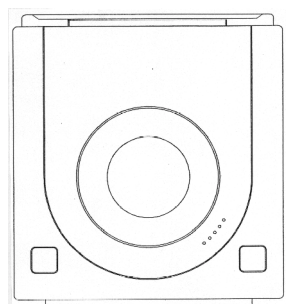

01 *Inschrijvingsnummer*
32591-08

Nummer en dagtekening (dag en uur) van het depot

77346-08 31.07.2000 , 15.20

02 *Vervaldatum*
31.07.2015

03 *Naam van de deposant*
Nintendo Co., Ltd.

04 *Adres (straat en nummer) van de deposant*
11-1, Hokotate-cho, Kamitoba,
Minami-Ku,
Kyoto-shi

05 *Postcode, plaats en land van de deposant*
Kyoto,
Japan

06 *Naam en adres van de gemachtigde of vermelding van het correspondentie-adres van de deposant*

Octrooibureau Arnold & Siedsma
Sweelinckplein 1
2517 GK 's-Gravenhage
Nederland.

08 *Afbeelding van de tekening of het model*
ZIE AFBEELDING(EN)

11 *Vermelding van het voortbrengsel gevolgd door de aanduiding van de klasse(n) en onderklasse(n)*

Video spelapparaat (kl 14-02; 21-01).

13 *Recht van voorrang als bedoeld in artikel 4 van het verdrag van Parijs tot bescherming van de Industriële Eigendom*

Japan, dd. 31 01 2000, nr. 2000-001429,
Nintendo Co., Ltd.

14 *Vermelding van de naam van de werkelijke ontwerper van de tekening*

ASHIDA Kenichiro

18 *Dagtekening van de aanvraag van de vernieuwing*

13.04.2010

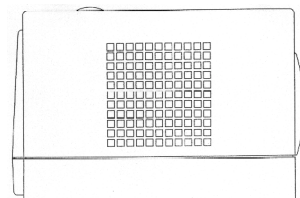
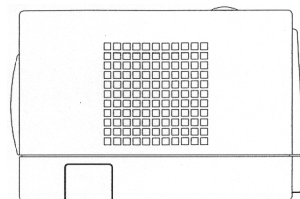

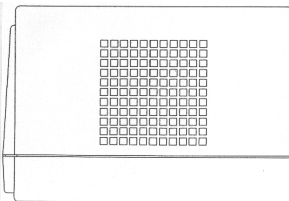
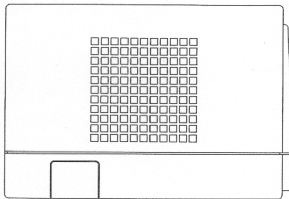
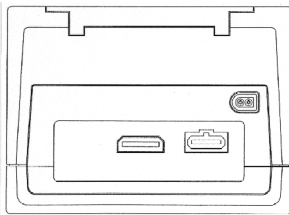
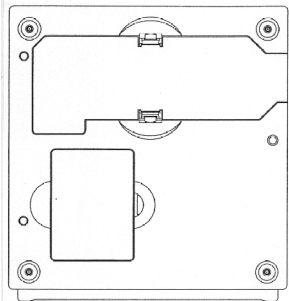
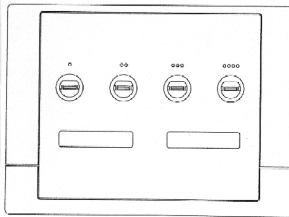
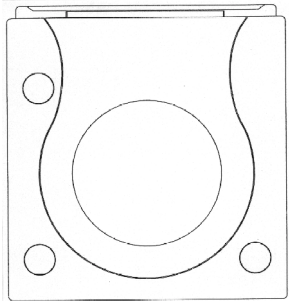

01 *Inschrijvingsnummer*
32665-01

Nummer en dagtekening (dag en uur) van het depot

77317-01 24.07.2000 , 24.00

02 *Vervaldatum*
24.07.2015

03 *Naam van de deposant*
InnoEssentials International BV

04 *Adres (straat en nummer) van de deposant*
Rivium Quadrant 90

05 *Postcode, plaats en land van de deposant*
2909 LC Capelle aan den IJssel,
Nederland

06 *Naam en adres van de gemachtigde of vermelding van het correspondentie-adres van de deposant*
Merkenbureau Bouma B.V.
Postbus 30177
3001 DD Rotterdam
Nederland.

08 *Afbeelding van de tekening of het model*
ZIE AFBEELDING(EN)

11 *Vermelding van het voortbrengsel gevolgd door de aanduiding van de klasse(n) en onderklasse(n)*
Dispenser (kl 23-02).

18 *Dagtekening van de aanvraag van de vernieuwing*
26.02.2010

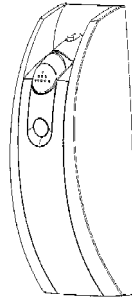

01 *Inschrijvingsnummer*
32665-02

Nummer en dagtekening (dag en uur) van het depot

77317-02 24.07.2000 , 24.00

02 *Vervaldatum*
24.07.2015

03 *Naam van de deposant*
InnoEssentials International BV

04 *Adres (straat en nummer) van de deposant*
Rivium Quadrant 90

05 *Postcode, plaats en land van de deposant*
2909 LC Capelle aan den IJssel,
Nederland

06 *Naam en adres van de gemachtigde of vermelding van het correspondentie-adres van de deposant*
Merkenbureau Bouma B.V.
Postbus 30177
3001 DD Rotterdam
Nederland.

08 *Afbeelding van de tekening of het model*
ZIE AFBEELDING(EN)

11 *Vermelding van het voortbrengsel gevolgd door de aanduiding van de klasse(n) en onderklasse(n)*
Dispenser (kl 23-02).

18 *Dagtekening van de aanvraag van de vernieuwing*
26.02.2010

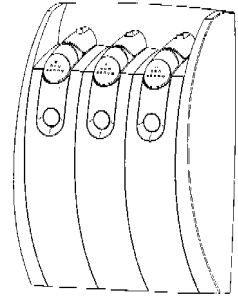

01 *Inschrijvingsnummer*
32708-00

Nummer en dagtekening (dag en uur) van het depot

77457-00 06.09.2000 , 10.00

02 *Vervaldatum*
06.09.2015

03 *Naam van de deposant*
Schweppes International Limited

04 *Adres (straat en nummer) van de deposant*
7 Albemarle Street

05 *Postcode, plaats en land van de deposant*
London W1S 4HQ,
Groot-Brittannië

06 *Naam en adres van de gemachtigde of vermelding van het correspondentie-adres van de deposant*
Novagraaf Nederland B.V.
Hogehilweg 3
1101 CA Amsterdam-Zuidoost
Nederland.

08 *Afbeelding van de tekening of het model*
ZIE AFBEELDING(EN)

11 *Vermelding van het voortbrengsel gevolgd door de aanduiding van de klasse(n) en onderklasse(n)*
Fles (kl 9-01).

12 *Beschrijving van de kenmerkende eigenschappen van het nieuwe uiterlijk van het voortbrengsel; in voorkomend geval, vermelding van de onderdelen van de tekening of het model waarop de kleuren betrekking hebben*
Afbeelding I.1: perspectivisch aanzicht; afbeelding I.2: zij-aanzicht; afbeelding I.3: bovenaanzicht; afbeelding I.4: onderaanzicht.

18 *Dagtekening van de aanvraag van de vernieuwing*
02.04.2010



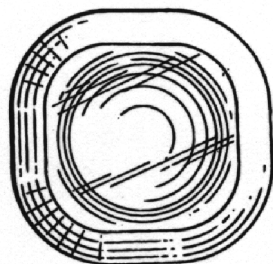
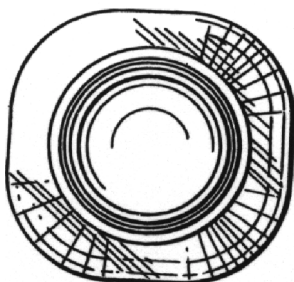
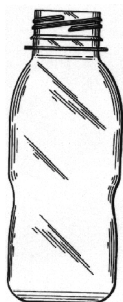

- 01 *Numéro d'enregistrement*
32798-00
Numéro, date et heure du dépôt
77510-00 19.09.2000 , 24.00
- 02 *Date d'échéance*
19.09.2015
- 03 *Nom du déposant*
ZETA ESPACIAL S.A.
- 04 *Adresse (rue et numéro) du déposant*
Avda. de las Olimpiadas s/n,
Polígono Industrial Can Rosés
Espagne
- 06 *Nom et adresse du mandataire ou indication de l'adresse postale du déposant*
CABINET BEDE S.A.
Boulevard General Wahis 15
1030 Bruxelles
Belgique.
- 08 *Reproduction du dessin ou modèle*
VOIR REPRODUCTION(S)
- 11 *Indication du produit suivi de la (des) classe(s) et de la (des) sous-classe(s)*
Article de confiserie (cl 1-01).
- 13 *Droit de priorité visé à l'article 4 de la Convention de Paris pour la protection de la Propriété Industrielle*
Grande-Bretagne, le 21 03 2000, no. 2091571, Zeta Espacial S.A.

- 18 *Date de réception de la requête du renouvellement*
06.04.2010



- 01 *Inschrijvingsnummer*
32825-00
Nummer en dagtekening (dag en uur) van het depot
77594-00 09.10.2000 , 24.00
- 02 *Vervaldatum*
09.10.2015
- 03 *Naam van de deposant*
B.V. Kunststoffenindustrie Attema
- 04 *Adres (straat en nummer) van de deposant*
Schelluïnsestraat 1
- 05 *Postcode, plaats en land van de deposant*
4203 NJ Gorinchem,
Nederland
- 06 *Naam en adres van de gemachtigde of vermelding van het correspondentie-adres van de deposant*
Novagraaf Nederland B.V.
Hogehilweg 3
1101 CA Amsterdam-Zuidoost
Nederland.
- 08 *Afbeelding van de tekening of het model*
ZIE AFBEELDING(EN)
- 11 *Vermelding van het voortbrengsel gevolgd door de aanduiding van de klasse(n) en onderklasse(n)*
Aansluitdoos (kl 13-03).
- 18 *Dagtekening van de aanvraag van de vernieuwing*
12.04.2010

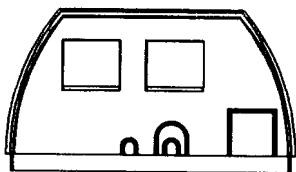
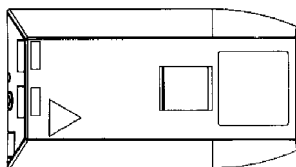

- 01 *Inschrijvingsnummer*
32968-00
Nummer en dagtekening (dag en uur) van het depot
76973-00 07.04.2000 , 10.00
- 02 *Vervaldatum*
07.04.2015
- 03 *Naam van de deposant*
Adobe Systems Incorporated,
Delaware corporation
- 04 *Adres (straat en nummer) van de deposant*
345 Park Avenue
- 05 *Postcode, plaats en land van de deposant*
San Jose, California 95110,
Ver.St.v.Am
- 06 *Naam en adres van de gemachtigde of vermelding van het correspondentie-adres van de deposant*
Cabinet Chaillot
Avenue de l'Agent Sarre 16/20, BP 74
92703 Colombes Cedex
Frankrijk.
- 08 *Afbeelding van de tekening of het model*
ZIE AFBEELDING(EN)
- 11 *Vermelding van het voortbrengsel gevolgd door de aanduiding van de klasse(n) en onderklasse(n)*
Letterschrift (kl 14-02; 18-03).
- 13 *Recht van voorrang als bedoeld in artikel 4 van het verdrag van Parijs tot bescherming van de Industriële Eigendom*
Ver.St.v.Am., dd. 07 10 1999, nr. 29/
112,135, SLIMBACH Robert J.;
BRADY Fred; TWOMBLY Carol;
SLYE Christopher.
- 18 *Dagtekening van de aanvraag van de vernieuwing*
18.03.2010

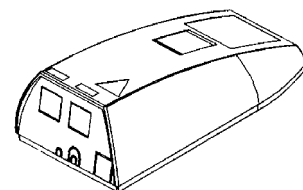
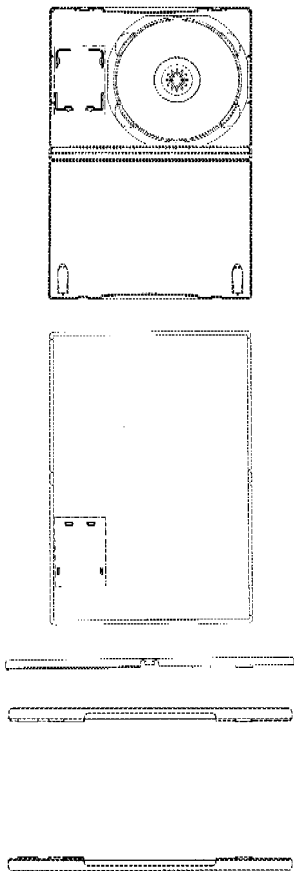

FIG. 1

ff ffi ffl fj ffj
\$ € € f ℓ
Г Δ Θ Λ Ε Π Σ Υ Φ Ψ Ω α β
γ δ ε ζ η θ ι κ λ μ ν ξ π ρ
τ υ φ χ ψ ω ς β Γ Δ Ж И К
Л П У Ф Ц Ч Ш Щ Ъ Ы Ь Э
Ю Я Ѓ Е Љ Њ Ѓ Ц Б Р Г Д Ж
И К Л П Ф Ц Ч Ш Щ Ъ Ы Ь Э
Ю Я Ѓ Љ Њ

- 01 *Numéro d'enregistrement*
33022-01
Numéro, date et heure du dépôt
77093-01 10.05.2000 , 14.30
- 02 *Date d'échéance*
10.05.2015

- 03 *Nom du déposant*
SONY COMPUTER
ENTERTAINMENT INC.
- 04 *Adresse (rue et numéro) du déposant*
2-6-21 Minami-Aoyama, Minato-ku
- 05 *Code postal, localit  et pays du d posant*
Tokyo,
Japon
- 06 *Nom et adresse du mandataire ou indication de l'adresse postale du d posant*
Cabinet Chaillot
Avenue de l'Agent Sarre 16/20, BP 74
92703 Colombes Cedex
France.
- 08 *Reproduction du dessin ou mod le*
VOIR REPRODUCTION(S)
- 11 *Indication du produit suivi de la (des) classe(s) et de la (des) sous-classe(s)*
Bo te pour carte   memoire (cl 3-01; 9-03; 14-99).
- 13 *Droit de priorit  vis    l'article 4 de la Convention de Paris pour la protection de la Propri t  Industrielle*
Japon, le 28 12 1999, no. D11-37151,
Sony Computer Entertainment Inc.
- 14 *Indication du nom du v ritable cr ateur du dessin ou mod le*
GOTO Teiyu
- 18 *Date de r ception de la requ te du renouvellement*
31.03.2010



- 01 *Num ro d'enregistrement*
33022-02
Num ro, date et heure du d p t
77093-06 10.05.2000 , 14.30

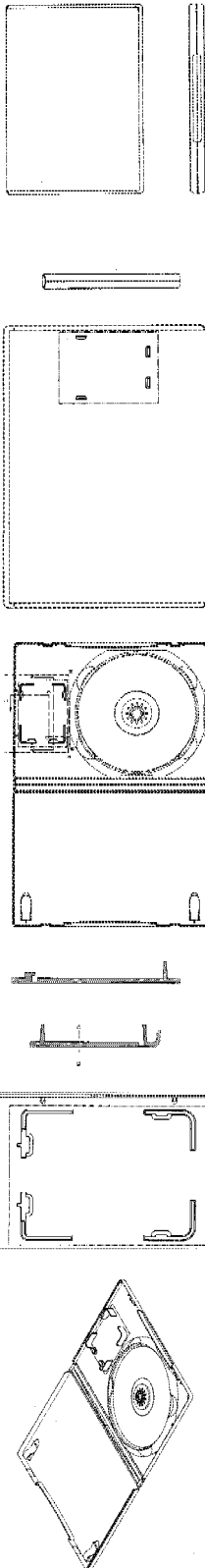

- 02 *Date d' ch ance*
10.05.2015
- 03 *Nom du d posant*
SONY COMPUTER
ENTERTAINMENT INC.
- 04 *Adresse (rue et num ro) du d posant*
2-6-21 Minami-Aoyama, Minato-ku
- 05 *Code postal, localit  et pays du d posant*
Tokyo,
Japon
- 06 *Nom et adresse du mandataire ou indication de l'adresse postale du d posant*
Cabinet Chaillot
Avenue de l'Agent Sarre 16/20, BP 74
92703 Colombes Cedex
France.
- 08 *Reproduction du dessin ou mod le*
VOIR REPRODUCTION(S)
- 11 *Indication du produit suivi de la (des) classe(s) et de la (des) sous-classe(s)*
Connecteur  lectrique (cl 13-03).
- 13 *Droit de priorit  vis    l'article 4 de la Convention de Paris pour la protection de la Propri t  Industrielle*
Japon, le 14 01 2000, no. D2000/333,
Sony Computer Entertainment Inc.
- 14 *Indication du nom du v ritable cr ateur du dessin ou mod le*
GOTO Teiyu
- 18 *Date de r ception de la requ te du renouvellement*
31.03.2010

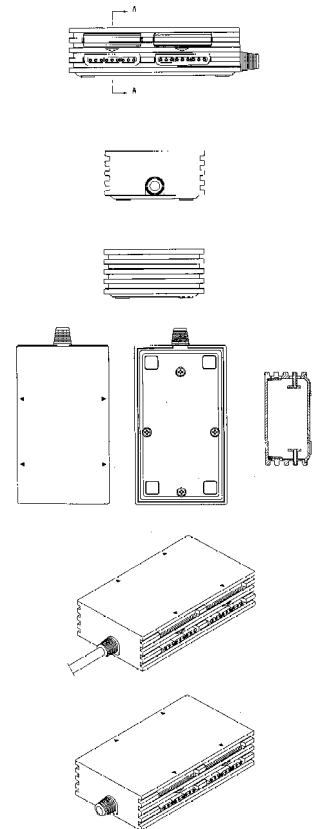

- 01 *Num ro d'enregistrement*
33022-03

Numéro, date et heure du dépôt
77093-07 10.05.2000 , 14.30

- 02 Date d'échéance
10.05.2015
- 03 Nom du déposant
SONY COMPUTER
ENTERTAINMENT INC.
- 04 Adresse (rue et numéro) du déposant
2-6-21 Minami-Aoyama, Minato-ku
- 05 Code postal, localité et pays du déposant
Tokyo,
Japon
- 06 Nom et adresse du mandataire ou indication
de l'adresse postale du déposant
Cabinet Chaillot
Avenue de l'Agent Sarre 16/20, BP 74
92703 Colombes Cedex
France.
- 08 Reproduction du dessin ou modèle
VOIR REPRODUCTION(S)
- 11 Indication du produit suivi de la (des)
classe(s) et de la (des) sous-classe(s)
Appareil pour le traitement de
l'information (cl 8-08; 14-02; 21-01).
- 13 Droit de priorité visé à l'article 4 de la Con-
vention de Paris pour la protection de la Pro-
priété Industrielle
Japon, le 18 01 2000, no. D2000/501,
Sony Computer Entertainment Inc.
- 14 Indication du nom du véritable créateur du
dessin ou modèle
GOTO Teiyu
- 18 Date de réception de la requête du renouvel-
lement
31.03.2010

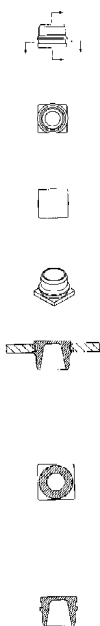

- 01 Numéro d'enregistrement
33022-04
Numéro, date et heure du dépôt
77093-08 10.05.2000 , 14.30
- 02 Date d'échéance
10.05.2015

- 03 Nom du déposant
SONY COMPUTER
ENTERTAINMENT INC.
- 04 Adresse (rue et numéro) du déposant
2-6-21 Minami-Aoyama, Minato-ku
- 05 Code postal, localité et pays du déposant
Tokyo,
Japon
- 06 Nom et adresse du mandataire ou indication
de l'adresse postale du déposant
Cabinet Chaillot
Avenue de l'Agent Sarre 16/20, BP 74
92703 Colombes Cedex
France.
- 08 Reproduction du dessin ou modèle
VOIR REPRODUCTION(S)
- 11 Indication du produit suivi de la (des)
classe(s) et de la (des) sous-classe(s)
Connecteur (cl 13-03).
- 13 Droit de priorité visé à l'article 4 de la Con-
vention de Paris pour la protection de la Pro-
priété Industrielle
Japon, le 20 01 2000, no. D2000/640,
Sony Computer Entertainment Inc.
- 14 Indication du nom du véritable créateur du
dessin ou modèle
GOTO Teiyu
- 18 Date de réception de la requête du renouvel-
lement
31.03.2010

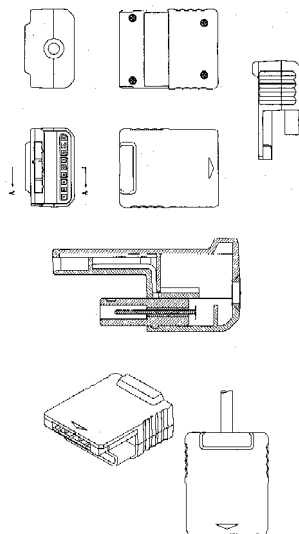

- 01 Numéro d'enregistrement
33022-05
Numéro, date et heure du dépôt
77093-09 10.05.2000 , 14.30
- 02 Date d'échéance
10.05.2015
- 03 Nom du déposant
SONY COMPUTER
ENTERTAINMENT INC.
- 04 Adresse (rue et numéro) du déposant
2-6-21 Minami-Aoyama, Minato-ku
- 05 Code postal, localité et pays du déposant
Tokyo,
Japon

- 06 Nom et adresse du mandataire ou indication
de l'adresse postale du déposant
Cabinet Chaillot
Avenue de l'Agent Sarre 16/20, BP 74
92703 Colombes Cedex
France.
- 08 Reproduction du dessin ou modèle
VOIR REPRODUCTION(S)
- 11 Indication du produit suivi de la (des)
classe(s) et de la (des) sous-classe(s)
Connecteur (cl 13-03).
- 13 Droit de priorité visé à l'article 4 de la Con-
vention de Paris pour la protection de la Pro-
priété Industrielle
Japon, le 20 01 2000, no. D2000/641,
Sony Computer Entertainment Inc.
- 14 Indication du nom du véritable créateur du
dessin ou modèle
GOTO Teiyu
- 18 Date de réception de la requête du renouvel-
lement
31.03.2010

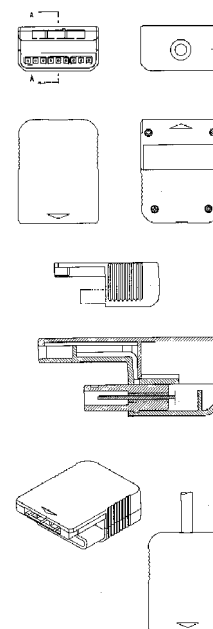

- 01 Numéro d'enregistrement
33022-06
Numéro, date et heure du dépôt
77093-10 10.05.2000 , 14.30
- 02 Date d'échéance
10.05.2015
- 03 Nom du déposant
SONY COMPUTER
ENTERTAINMENT INC.
- 04 Adresse (rue et numéro) du déposant
2-6-21 Minami-Aoyama, Minato-ku
- 05 Code postal, localité et pays du déposant
Tokyo,
Japon
- 06 Nom et adresse du mandataire ou indication
de l'adresse postale du déposant
Cabinet Chaillot
Avenue de l'Agent Sarre 16/20, BP 74
92703 Colombes Cedex
France.

08 *Reproduction du dessin ou modèle*

VOIR REPRODUCTION(S)

11 *Indication du produit suivi de la (des) classe(s) et de la (des) sous-classe(s)*

Connecteur électrique (cl 13-03).

13 *Droit de priorité visé à l'article 4 de la Convention de Paris pour la protection de la Propriété Industrielle*

Japon, le 25 01 2000, no. D2000/924, Sony Computer Entertainment Inc.

14 *Indication du nom du véritable créateur du dessin ou modèle*

GOTO Teiyu

18 *Date de réception de la requête du renouvellement*

31.03.2010

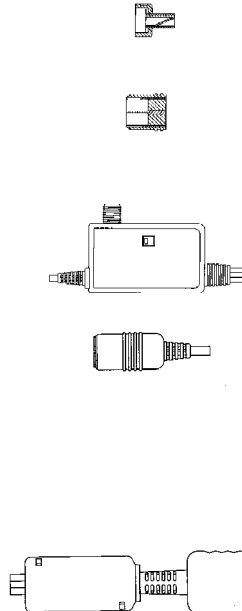
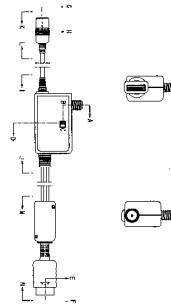
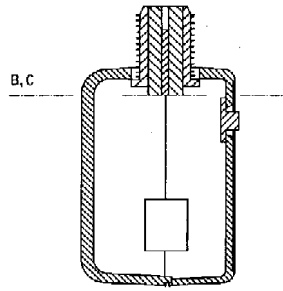
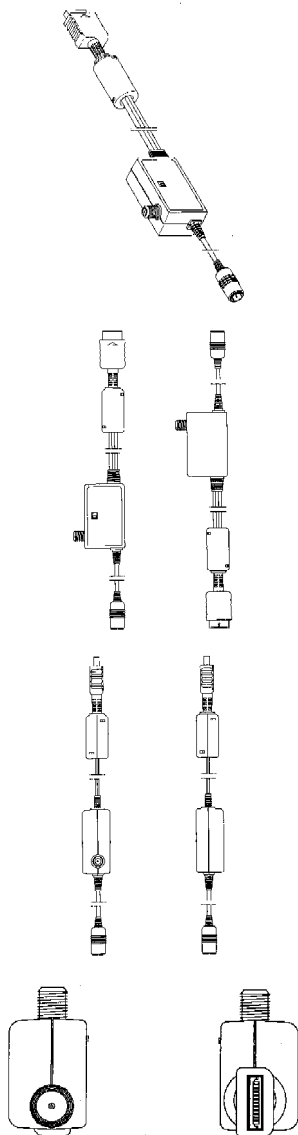

01 *Numéro d'enregistrement*

33022-07

Numéro, date et heure du dépôt

77093-11 10.05.2000, 14.30

02 *Date d'échéance*

10.05.2015

03 *Nom du déposant*

SONY COMPUTER ENTERTAINMENT INC.

04 *Adresse (rue et numéro) du déposant*

2-6-21 Minami-Aoyama, Minato-ku

05 *Code postal, localité et pays du déposant*

Tokyo,
Japon

06 *Nom et adresse du mandataire ou indication de l'adresse postale du déposant*

Cabinet Chaillot

Avenue de l'Agent Sarre 16/20, BP 74
92703 Colombes Cedex

France.

08 *Reproduction du dessin ou modèle*

VOIR REPRODUCTION(S)

11 *Indication du produit suivi de la (des) classe(s) et de la (des) sous-classe(s)*

Connecteur électrique (cl 13-03).

13 *Droit de priorité visé à l'article 4 de la Convention de Paris pour la protection de la Propriété Industrielle*

Japon, le 25 01 2000, no. D2000/925, Sony Computer Entertainment Inc.

14 *Indication du nom du véritable créateur du dessin ou modèle*

GOTO Teiyu

18 *Date de réception de la requête du renouvellement*

31.03.2010

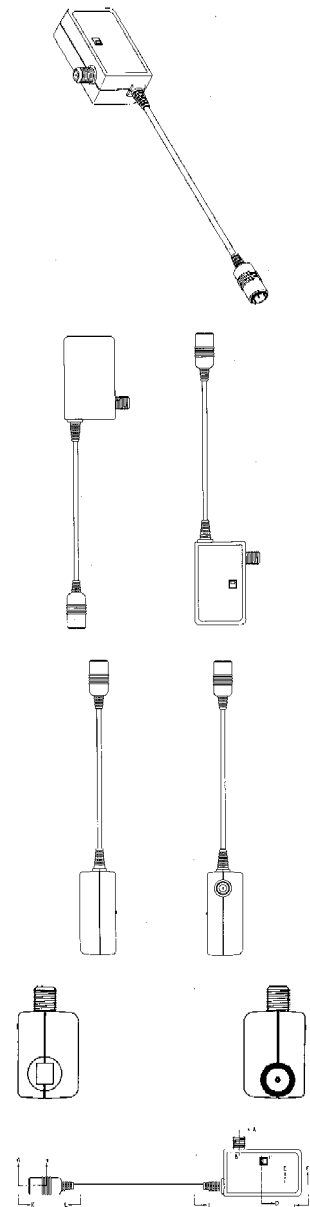

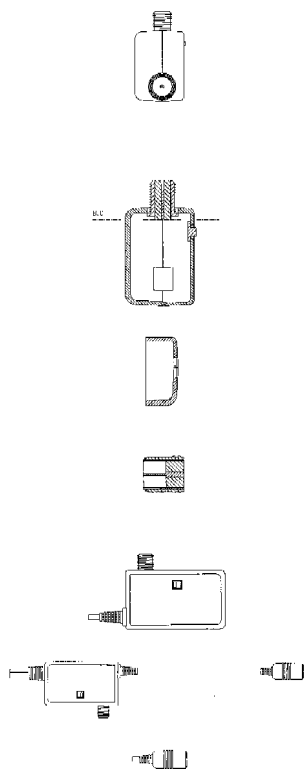

01 Numéro d'enregistrement
33022-08

Numéro, date et heure du dépôt
77093-12 10.05.2000, 14.30

02 Date d'échéance
10.05.2015

03 Nom du déposant
SONY COMPUTER
ENTERTAINMENT INC.

04 Adresse (rue et numéro) du déposant
2-6-21 Minami-Aoyama, Minato-ku

05 Code postal, localité et pays du déposant
Tokyo,
Japon

06 Nom et adresse du mandataire ou indication
de l'adresse postale du déposant
Cabinet Chaillot
Avenue de l'Agent Sarre 16/20, BP 74
92703 Colombes Cedex
France.

08 Reproduction du dessin ou modèle
VOIR REPRODUCTION(S)

11 Indication du produit suivi de la (des)
classe(s) et de la (des) sous-classe(s)
Connecteur électrique (cl 13-03).

13 Droit de priorité visé à l'article 4 de la
Convention de Paris pour la protection de la
Propriété Industrielle
Japon, le 25 01 2000, no. D2000/926,
Sony Computer Entertainment Inc.

14 Indication du nom du véritable créateur du
dessin ou modèle
GOTO Teiyu

18 Date de réception de la requête du renouvel-
lement
31.03.2010

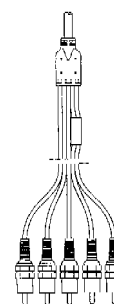
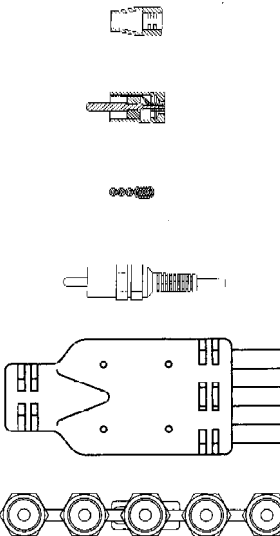
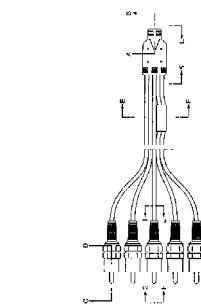
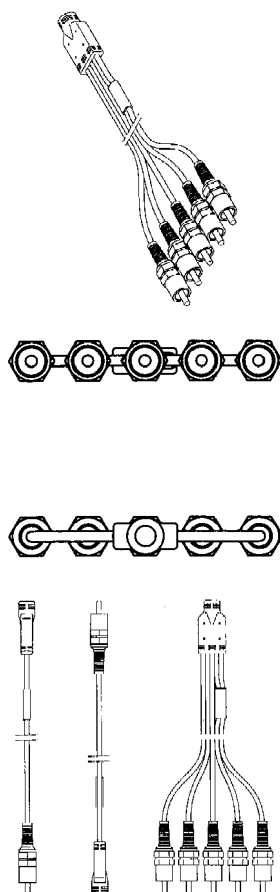

01 Numéro d'enregistrement
33022-09

Numéro, date et heure du dépôt
77093-13 10.05.2000, 14.30

02 Date d'échéance
10.05.2015

03 Nom du déposant
SONY COMPUTER
ENTERTAINMENT INC.

04 Adresse (rue et numéro) du déposant
2-6-21 Minami-Aoyama, Minato-ku

05 Code postal, localité et pays du déposant
Tokyo,
Japon

06 Nom et adresse du mandataire ou indication
de l'adresse postale du déposant
Cabinet Chaillot
Avenue de l'Agent Sarre 16/20, BP 74
92703 Colombes Cedex
France.

08 Reproduction du dessin ou modèle
VOIR REPRODUCTION(S)

11 Indication du produit suivi de la (des)
classe(s) et de la (des) sous-classe(s)
Boîtier pour câbles électriques (cl 13-
03).

13 Droit de priorité visé à l'article 4 de la
Convention de Paris pour la protection de la
Propriété Industrielle
Japon, le 25 01 2000, no. D2000/927,
Sony Computer Entertainment Inc.

14 Indication du nom du véritable créateur du
dessin ou modèle
GOTO Teiyu

18 Date de réception de la requête du renouvel-
lement
31.03.2010

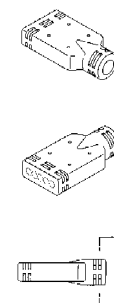

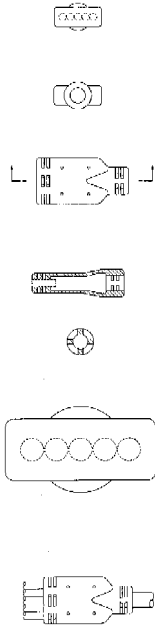

01 Numéro d'enregistrement
33022-10

Numéro, date et heure du dépôt
77093-14 10.05.2000, 14.30

02 Date d'échéance
10.05.2015

03 Nom du déposant
SONY COMPUTER
ENTERTAINMENT INC.

04 Adresse (rue et numéro) du déposant
2-6-21 Minami-Aoyama, Minato-ku

05 Code postal, localité et pays du déposant
Tokyo,
Japon

06 Nom et adresse du mandataire ou indication
de l'adresse postale du déposant
Cabinet Chaillot
Avenue de l'Agent Sarre 16/20, BP 74
92703 Colombes Cedex
France.

08 Reproduction du dessin ou modèle
VOIR REPRODUCTION(S)

11 Indication du produit suivi de la (des)
classe(s) et de la (des) sous-classe(s)
Support de base pour appareil de
traitement de l'information (cl 14-02;
21-01).

13 Droit de priorité visé à l'article 4 de la Con-
vention de Paris pour la protection de la Pro-
priété Industrielle
Japon, le 18 01 2000, no. D2000/499,
Sony Computer Entertainment Inc.

14 Indication du nom du véritable créateur du
dessin ou modèle
GOTO Teiyu

18 Date de réception de la requête du renouvel-
lement
31.03.2010

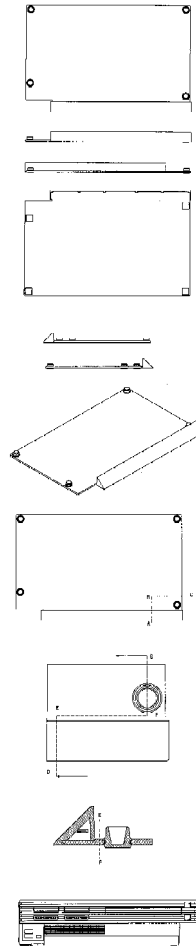

01 Numéro d'enregistrement
33022-11

Numéro, date et heure du dépôt
77093-15 10.05.2000, 14.30

02 Date d'échéance
10.05.2015

03 Nom du déposant
SONY COMPUTER
ENTERTAINMENT INC.

04 Adresse (rue et numéro) du déposant
2-6-21 Minami-Aoyama, Minato-ku

05 Code postal, localité et pays du déposant
Tokyo,
Japon

06 Nom et adresse du mandataire ou indication
de l'adresse postale du déposant
Cabinet Chaillot
Avenue de l'Agent Sarre 16/20, BP 74
92703 Colombes Cedex
France.

08 Reproduction du dessin ou modèle
VOIR REPRODUCTION(S)

11 Indication du produit suivi de la (des)
classe(s) et de la (des) sous-classe(s)
Support de base pour appareil de
traitement de l'information (cl 14-02;
21-01).

13 Droit de priorité visé à l'article 4 de la Con-
vention de Paris pour la protection de la Pro-
priété Industrielle

Japon, le 18 01 2000, no. D2000/500,
Sony Computer Entertainment Inc.

14 Indication du nom du véritable créateur du
dessin ou modèle
GOTO Teiyu

18 Date de réception de la requête du renouvel-
lement
31.03.2010

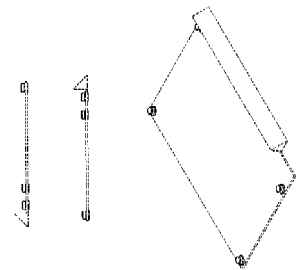
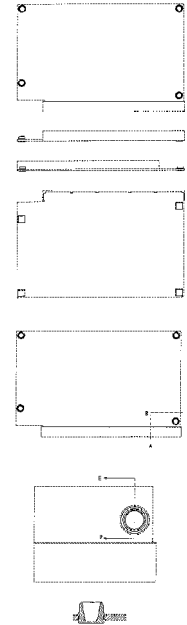

01 Inschrijvingsnummer
33104-01

Nummer en dagtekening (dag en uur) van het
depot
77583-01 09.10.2000, 10.00

02 Vervaldatum
09.10.2015

03 Naam van de deposant
Weekamp Deuren b.v.

04 Adres (straat en nummer) van de deposant
Archimedesstraat 10, Postbus 132

05 Postcode, plaats en land van de deposant
7700 AC Dedemsvaart,
Nederland

08 Afbeelding van de tekening of het model
ZIE AFBEELDING(EN)

11 Vermelding van het voortbrengsel gevolgd
door de aanduiding van de klasse(n) en
onderklasse(n)
Voordeur (kl 25-02).

- 12 Beschrijving van de kenmerkende eigenschappen van het nieuwe uiterlijk van het voortbrengsel; in voorkomend geval, vermelding van de onderdelen van de tekening of het model waarop de kleuren betrekking hebben

Houten deur met twee terugliggende verticale vlakken en in het hart een verticale ruit; de deur is voorzien van metalen gekromde beugels die zich op enige afstand van de ruit bevinden.

- 14 Vermelding van de naam van de werkelijke ontwerper van de tekening

DE LA RIVE BOX Rogier

- 18 Dagtekening van de aanvraag van de vernieuwing

06.04.2010



- 01 Inschrijvingsnummer

33104-02

Nummer en dagtekening (dag en uur) van het depot

77583-02 09.10.2000 , 10.00

- 02 Vervaldatum

09.10.2015

- 03 Naam van de deposant

Weekamp Deuren b.v.

- 04 Adres (straat en nummer) van de deposant

Archimedesstraat 10, Postbus 132

- 05 Postcode, plaats en land van de deposant

7700 AC Dedemsvaart, Nederland

- 08 Afbeelding van de tekening of het model

ZIE AFBEELDING(EN)

- 11 Vermelding van het voortbrengsel gevolgd door de aanduiding van de klasse(n) en onderklasse(n)

Voordeur (kl 25-02).

- 12 Beschrijving van de kenmerkende eigenschappen van het nieuwe uiterlijk van het voortbrengsel; in voorkomend geval, vermelding van de onderdelen van de tekening of het model waarop de kleuren betrekking hebben

Houten deur met twee terugliggende verticale vlakken en in het hart een verticale ruit; de deur is voorzien van metalen gekromde beugels die zich op enige afstand van de ruit bevinden.

- 14 Vermelding van de naam van de werkelijke ontwerper van de tekening

DE LA RIVE BOX Rogier

- 18 Dagtekening van de aanvraag van de vernieuwing

06.04.2010

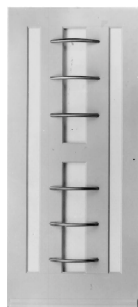

- 01 Inschrijvingsnummer

36279-01

Nummer en dagtekening (dag en uur) van het depot

81331-01 06.12.2004 , 23.59

- 02 Vervaldatum

06.12.2014

- 03 Naam van de deposant

Scania CV AB

- 04 Adres (straat en nummer) van de deposant

- 05 Postcode, plaats en land van de deposant

S-151 87 Södertälje, Zweden.

Zweden

- 06 Naam en adres van de gemachtigde of vermelding van het correspondentie-adres van de deposant

Cabinet Chaillot

Avenue de l'Agent Sarre 16/20, BP 74

92703 Colombes Cedex

Frankrijk.

- 08 Afbeelding van de tekening of het model

ZIE AFBEELDING(EN)

- 11 Vermelding van het voortbrengsel gevolgd door de aanduiding van de klasse(n) en onderklasse(n)

Bumper (kl 12-16).

- 13 Recht van voorrang als bedoeld in artikel 4 van het verdrag van Parijs tot bescherming van de Industriële Eigendom

Zweden, nr. 04-0477, dd. 24 06 2004, Scania CV AB.

- 14 Vermelding van de naam van de werkelijke ontwerper van de tekening

GUSTAFSSON Lennart; LUNDGREN Anders

- 18 Dagtekening van de aanvraag van de vernieuwing

11.09.2009

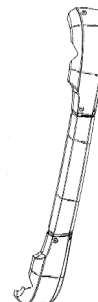
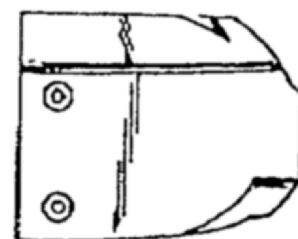
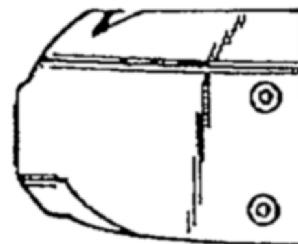



01 *Inschrijvingsnummer*
36279-02

Nummer en dagtekening (dag en uur) van het depot

81331-02 06.12.2004 , 23.59

02 *Vervaldatum*
06.12.2014

03 *Naam van de deposant*
Scania CV AB

04 *Adres (straat en nummer) van de deposant*

05 *Postcode, plaats en land van de deposant*
S-151 87 Södertälje, Zweden.
Zweden

06 *Naam en adres van de gemachtigde of vermelding van het correspondentie-adres van de deposant*

Cabinet Chaillot
Avenue de l'Agent Sarre 16/20, BP 74
92703 Colombes Cedex
Frankrijk.

08 *Afbeelding van de tekening of het model*
ZIE AFBEELDING(EN)

11 *Vermelding van het voortbrengsel gevolgd door de aanduiding van de klasse(n) en onderklasse(n)*
Bumper (middendeel) (kl 12-16).

13 *Recht van voorrang als bedoeld in artikel 4 van het verdrag van Parijs tot bescherming van de Industriële Eigendom*
Zweden, nr. 04-0477, dd. 24 06 2004,
Scania CV AB.

14 *Vermelding van de naam van de werkelijke ontwerper van de tekening*
GUSTAFSSON Lennart; LUNDGREN
Anders

18 *Dagtekening van de aanvraag van de vernieuwing*
11.09.2009

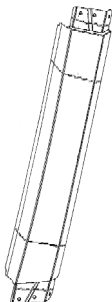

01 *Inschrijvingsnummer*
36279-03

Nummer en dagtekening (dag en uur) van het depot

81331-03 06.12.2004 , 23.59

02 *Vervaldatum*
06.12.2014

03 *Naam van de deposant*
Scania CV AB

04 *Adres (straat en nummer) van de deposant*

05 *Postcode, plaats en land van de deposant*
S-151 87 Södertälje, Zweden.
Zweden

06 *Naam en adres van de gemachtigde of vermelding van het correspondentie-adres van de deposant*

Cabinet Chaillot
Avenue de l'Agent Sarre 16/20, BP 74
92703 Colombes Cedex
Frankrijk.

08 *Afbeelding van de tekening of het model*
ZIE AFBEELDING(EN)

11 *Vermelding van het voortbrengsel gevolgd door de aanduiding van de klasse(n) en onderklasse(n)*
Bumper (hoekdeel) (kl 12-16).

13 *Recht van voorrang als bedoeld in artikel 4 van het verdrag van Parijs tot bescherming van de Industriële Eigendom*
Zweden, nr. 04-0477, dd. 24 06 2004,
Scania CV AB.

14 *Vermelding van de naam van de werkelijke ontwerper van de tekening*
GUSTAFSSON Lennart; LUNDGREN
Anders

18 *Dagtekening van de aanvraag van de vernieuwing*
11.09.2009

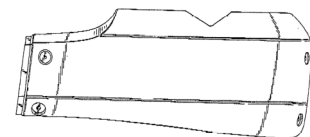
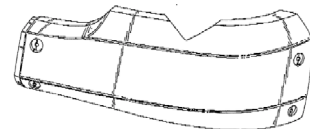

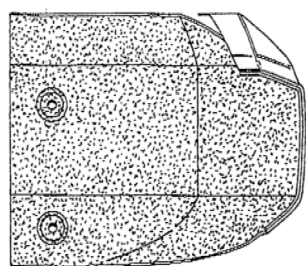
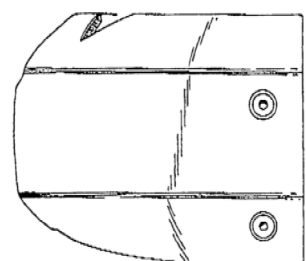
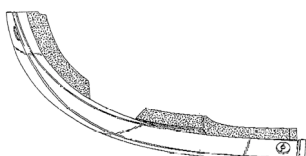
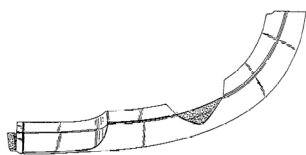
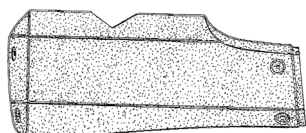

- 01 *Inschrijvingsnummer*
36529-01
Nummer en dagtekening (dag en uur) van het depot
81613-01 13.07.2005 , 10.00
- 02 *Vervaldatum*
13.07.2015
- 03 *Naam van de deposant*
KNEZEVIC Mario
- 04 *Adres (straat en nummer) van de deposant*
Witte de Withstraat 12
- 05 *Postcode, plaats en land van de deposant*
3201 CW Spijkenisse, Nederland
- 08 *Afbeelding van de tekening of het model*
ZIE AFBEELDING(EN)
- 11 *Vermelding van het voortbrengsel gevolgd door de aanduiding van de klasse(n) en onderklasse(n)*
TRIMTAFEL (kl 6-03; 30-99).
- 12 *Beschrijving van de kenmerkende eigenschappen van het nieuwe uiterlijk van het voortbrengsel; in voorkomend geval, vermelding van de onderdelen van de tekening of het model waarop de kleuren betrekking hebben*

ding van de onderdelen van de tekening of het model waarop de kleuren betrekking hebben
Trimtafel opgebouwd uit platte koper 40x120 mm en 2 schuine stangen in de voet.

- 14 *Vermelding van de naam van de werkelijke ontwerper van de tekening*
KNEZEVIC Mario
- 18 *Dagtekening van de aanvraag van de vernieuwing*
08.04.2010



- 01 *Inschrijvingsnummer*
36529-02
Nummer en dagtekening (dag en uur) van het depot
81613-02 13.07.2005 , 10.00
- 02 *Vervaldatum*
13.07.2015
- 03 *Naam van de deposant*
KNEZEVIC Mario
- 04 *Adres (straat en nummer) van de deposant*
Witte de Withstraat 12
- 05 *Postcode, plaats en land van de deposant*
3201 CW Spijkenisse, Nederland
- 08 *Afbeelding van de tekening of het model*
ZIE AFBEELDING(EN)
- 11 *Vermelding van het voortbrengsel gevolgd door de aanduiding van de klasse(n) en onderklasse(n)*
Hondenbad (kl 23-02; 30-99).
- 12 *Beschrijving van de kenmerkende eigenschappen van het nieuwe uiterlijk van het voortbrengsel; in voorkomend geval, vermelding van de onderdelen van de tekening of het model waarop de kleuren betrekking hebben*

- Hondenbad met in de zijwanden een groef en twee rondingen en in de achterwand twee groeven en drie rondingen en een uitsparing aan de voorkant.
- 14 *Vermelding van de naam van de werkelijke ontwerper van de tekening*
KNEZEVIC Mario
- 18 *Dagtekening van de aanvraag van de vernieuwing*
08.04.2010



- 01 *Inschrijvingsnummer*
36533-00
Nummer en dagtekening (dag en uur) van het depot
81509-00 21.04.2005 , 10.00
- 02 *Vervaldatum*
21.04.2015
- 03 *Naam van de deposant*
Alisco Holding B.V.
- 04 *Adres (straat en nummer) van de deposant*
Industrieweg 204-208
- 05 *Postcode, plaats en land van de deposant*
5683 CH Best, Nederland
- 06 *Naam en adres van de gemachtigde of vermelding van het correspondentie-adres van de deposant*
PatentAgent
Hengelosestraat 705
7521 PA Enschede
Nederland.
- 08 *Afbeelding van de tekening of het model*
ZIE AFBEELDING(EN)
- 11 *Vermelding van het voortbrengsel gevolgd door de aanduiding van de klasse(n) en onderklasse(n)*
Terrasoverkapping (kl 25-03).
- 18 *Dagtekening van de aanvraag van de vernieuwing*
01.04.2010

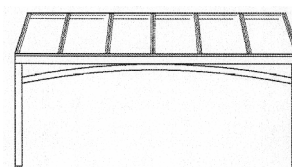

1.1

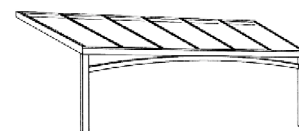

1.2

- 01 *Inschrijvingsnummer*
36630-02
Nummer en dagtekening (dag en uur) van het depot
81699-02 04.10.2005 , 10.00
- 02 *Vervaldatum*
04.10.2015
- 03 *Naam van de deposant*
Harvink Collection B.V.
- 04 *Adres (straat en nummer) van de deposant*
Tinbergenlaan 3
- 05 *Postcode, plaats en land van de deposant*
3401 MT IJsselstein, Nederland
- 08 *Afbeelding van de tekening of het model*
ZIE AFBEELDING(EN)
- 11 *Vermelding van het voortbrengsel gevolgd door de aanduiding van de klasse(n) en onderklasse(n)*
Bank (kl 6-01).
- 14 *Vermelding van de naam van de werkelijke ontwerper van de tekening*
HAKSTEEN Martin

- 18 *Dagtekening van de aanvraag van de vernieuwing*
01.04.2010



- 01 *Inschrijvingsnummer*
36668-00

Nummer en dagtekening (dag en uur) van het depot

81568-00 08.06.2005 , 10.00

- 02 *Vervaldatum*
08.06.2015

- 03 *Naam van de deposant*
Marius Kok

- 04 *Adres (straat en nummer) van de deposant*
Achterhoekseweg 4

- 05 *Postcode, plaats en land van de deposant*
7429 AW Colmschate,
Nederland

- 08 *Afbeelding van de tekening of het model*
ZIE AFBEELDING(EN)

- 11 *Vermelding van het voortbrengsel gevolgd door de aanduiding van de klasse(n) en onderklasse(n)*

Tafel (kl 6-03).

- 14 *Vermelding van de naam van de werkelijke ontwerper van de tekening*
KOK Marius

- 18 *Dagtekening van de aanvraag van de vernieuwing*
20.04.2010

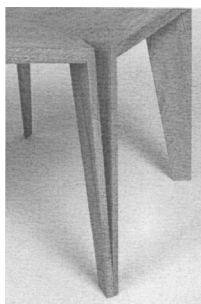

- 01 *Inschrijvingsnummer*
36677-00

Nummer en dagtekening (dag en uur) van het depot

81611-00 08.07.2005 , 23.59

- 02 *Vervaldatum*
08.07.2015

- 03 *Naam van de deposant*
RUCO Industries B.V.

- 04 *Adres (straat en nummer) van de deposant*
J.F. Kennedylaan 28

- 05 *Postcode, plaats en land van de deposant*
5555 XD Valkenswaard,
Nederland

- 08 *Afbeelding van de tekening of het model*
ZIE AFBEELDING(EN)

- 09 *Vermelding van de kleur(en)*
geel, rood, wit, zwart, lichtblauw,
blauw, zilverkleurig

- 11 *Vermelding van het voortbrengsel gevolgd door de aanduiding van de klasse(n) en onderklasse(n)*

Rijwielhulpkast (kl 6-04; 20-02).

- 12 *Beschrijving van de kenmerkende eigenschappen van het nieuwe uiterlijk van het voortbrengsel; in voorkomend geval, vermelding van de onderdelen van de tekening of het model waarop de kleuren betrekking hebben*

Een trapeziumvormige hangkast met toegangsdeur.

- 14 *Vermelding van de naam van de werkelijke ontwerper van de tekening*
DUBBELDAM Rob

- 18 *Dagtekening van de aanvraag van de vernieuwing*
27.04.2010



- 01 *Numéro d'enregistrement*
36738-01

Numéro, date et heure du dépôt

06704-01 02.09.2005 , 10.55

- 02 *Date d'échéance*
02.09.2015

- 03 *Nom du déposant*
SPRL "LOVENSTAY"

- 04 *Adresse (rue et numéro) du déposant*
boul. F. Dewendre 10, bt. 1

- 05 *Code postal, localité et pays du déposant*
6000 Charleroi,
Belgique

- 08 *Reproduction du dessin ou modèle*
VOIR REPRODUCTION(S)

- 11 *Indication du produit suivi de la (des) classe(s) et de la (des) sous-classe(s)*
Ornement (Cl 11-02).

- 14 *Indication du nom du véritable créateur du dessin ou modèle*
STOYANOVA Attanassova Mileua

- 15 *Indication de l'ultime date pour l'ajournement de la publication*
02.09.2006

- 18 *Date de réception de la requête du renouvellement*
15.04.2010



- 01 *Numéro d'enregistrement*
36738-02

Numéro, date et heure du dépôt

06704-02 02.09.2005 , 10.55

- 02 *Date d'échéance*
02.09.2015

- 03 *Nom du déposant*
SPRL "LOVENSTAY"

- 04 *Adresse (rue et numéro) du déposant*
boul. F. Dewendre 10, bt. 1

- 05 *Code postal, localit  et pays du d posant*
6000 Charleroi,
Belgique
- 08 *Reproduction du dessin ou mod le*
VOIR REPRODUCTION(S)
- 11 *Indication du produit suivi de la (des)
classe(s) et de la (des) sous-classe(s)*
Ornement (CI 11-02).
- 14 *Indication du nom du v ritable cr ateur du
dessin ou mod le*
STOYANOVA Attanassova Mileua
- 15 *Indication de l'ultime date pour l'ajourne-
ment de la publication*
02.09.2006
- 18 *Date de r ception de la requ te du renouvel-
lement*
15.04.2010



#@mmpp 3544

- 01 *Num ro d'enregistrement*
36738-03
- Num ro, date et heure du d p t*
06704-03 02.09.2005 , 10.55
- 02 *Date d' ch ance*
02.09.2015
- 03 *Nom du d posant*
SPRL "LOVENSTAY"
- 04 *Adresse (rue et num ro) du d posant*
boul. F. Dewendre 10, bt. 1
- 05 *Code postal, localit  et pays du d posant*
6000 Charleroi,
Belgique
- 08 *Reproduction du dessin ou mod le*
VOIR REPRODUCTION(S)
- 11 *Indication du produit suivi de la (des)
classe(s) et de la (des) sous-classe(s)*
Ornement (CI 11-02).
- 14 *Indication du nom du v ritable cr ateur du
dessin ou mod le*
STOYANOVA Attanassova Mileua
- 15 *Indication de l'ultime date pour l'ajourne-
ment de la publication*
02.09.2006
- 18 *Date de r ception de la requ te du renouvel-
lement*
15.04.2010

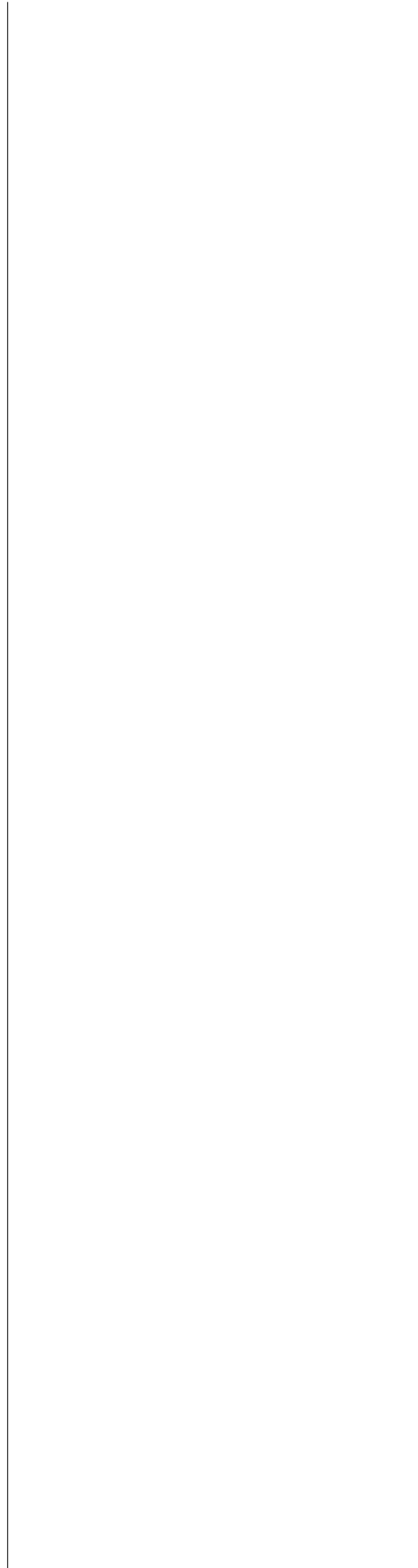



Rubriek VIII Rubrique VIII

Beneluxdepots waarbij wijzigingen van de inschrijving van de tekening of het model in het register werden aangetekend (regel 3.1 van het Uitvoeringsreglement).

- 01 Overdrachten
 - 02 Licenties
 - 03 Pandrechten
 - 04 Beslagleggingen
 - 05 Doorhalen van licenties, pand, beslag
 - 06 Adreswijzigingen (houder)
 - 07 Naamswijzigingen (houder)
 - 08
 - a Wijzigingen van correspondentie-adres
 - b Aanstelling of wijziging van gemachtigde
 - c Naams- en adreswijzigingen van gemachtigde
 - d Naams- of adreswijzigingen van gemachtigde
 - 09 Naams- en adreswijzigingen (houder)
 - 10 Verbeteringen van schrijffouten
 - 11 Overige verbeteringen
- N.B - De na de tekst van een wijziging voorkomende aanduiding betreft een interne codering.
- Indien na de datum van aantekening de aanduidingen (1), (2), enz. voorkomen betekent dit dat bij de registraties gelijktijdig meerdere wijzigingen zijn aangetekend. Tevens geven deze aanduidingen de volgorde der wijzigingen aan.

Dépôts Benelux auprès desquels sont enregistrées au registre des modifications de l'enregistrement du dessin ou modèle (règle 3.1 du Règlement d'exécution).

- 01 Cessions
 - 02 Licences
 - 03 Droits de gage
 - 04 Saisies
 - 05 Radiation de licences, gages, saisies
 - 06 Changement d'adresse (titulaire)
 - 07 Changement de nom (titulaire)
 - 08
 - a Changements d'adresse de correspondance
 - b Institution ou changement de mandataire
 - c Changements de nom et d'adresse du mandataire
 - d Changements de nom ou d'adresse du mandataire
 - 09 Changement de nom et d'adresse (titulaire)
 - 10 Corrections d'erreurs de plume
 - 11 Autre rectifications
- N.B - L'indication qui pourrait figurer après le texte d'une modification est un code interne.
- Si les indications (1), (2), etc. devaient figurer après la date de notification, cela signifie qu'il y a plusieurs modifications qui sont notifiées simultanément. Ces indications font également apparaître le rang des modifications.

1 OVERDRACHTEN CESSIONS

37594-00

Overgegaan aan:

Prins Road Restraint Systems B.V.
Rondweg-West 35
9101 BE Dokkum,
Nederland

00013-001;

Aangetekend: 20.04.2010

36971-00

Overgegaan aan:

MacNeil IP LLC
2435 Wisconsin Street
Downers Grove, Illinois 60515,
Ver.St.v.Am

00014-001;

Aangetekend: 21.04.2010

34279-00

Overgegaan aan:

Ernst & Young Nederland LLP
De Boompjes 258
3011 XZ Rotterdam,
Nederland

00015-001;

Aangetekend: 04.05.2010

27511-00

Cession à:

Matsushita Electric Industrial Co., Ltd.

1006, Oaza Kadoma, Kadoma-shi
Osaka 571-8501,
Japon

00034-001;

Enregistré: 01.09.2009 (1)

7 NAAMSWIJZIGINGEN CHANGEMENTS DE NOM

37733-01/37733-02

Naam gewijzigd in:

Swiss Sense B.V.

30009-002;

Aangetekend: 19.03.2010

36108-01/36108-14

Naam gewijzigd in:

Bürkert Werke GmbH

30010-014;

Aangetekend: 24.03.2010

30069-00, 31996-00

Changement de nom en:

Merck Sharp & Dohme Corp.,
New Jersey corporation

30011-002;

Enregistré: 30.03.2010

25867-00, 31564-00

Naam gewijzigd in:

REUSS-SEIFERT GmbH

30012-002;

Aangetekend: 21.04.2010

33176-00

Naam gewijzigd in:

Holmbergs Childsafety AB

30013-001;

Aangetekend: 29.04.2010

28551-00

Changement de nom du premier titulaire en:
Panasonic Corporation

30021-001;

Enregistré: 01.09.2009

8b
**AANSTELLING OF WIJ-
 ZIGING VAN
 GEMACHTIGDE
 INSTITUTION OU CHAN-
 GEMENT DE MANDA-
 TAIRE**

32152-00

Institution ou changement de mandataire:
 Cabinet Chaillot
 Avenue de l'Agent Sarre 16/20, BP 74
 92703 Colombes Cedex
 France.

41038-001;

Enregistré: 09.04.2010

30069-00, 31996-00

Institution ou changement de mandataire:
 Office Kirkpatrick S.A.
 32, Avenue Wolfers
 B-1310 La Hulpe
 Belgique.

41039-002;

Enregistré: 30.03.2010

19985-03

Institution ou changement de mandataire:
 Dennemeyer & Associates SA
 55 rue des Bruyères
 L-1274 Howald
 Luxembourg.

41040-001;

Enregistré: 01.04.2010

26106-01/26106-02

Institution ou changement de mandataire:
 Dennemeyer & Associates SA
 55 rue des Bruyères
 L-1274 Howald
 Luxembourg.

41041-002;

Enregistré: 02.04.2010

26336-00

Aanstelling of wijziging van gemachtigde:

Zacco Netherlands B.V.
 Nachtwachtlaan 20
 1058 EA Amsterdam
 Nederland.

41042-001;

Aangetekend: 20.04.2010

20015-00

Aanstelling of wijziging van gemachtigde:

Bureau Gevers N.V.
 Holidaystraat 5
 B-1831 Diegem
 België.

41044-001;

Aangetekend: 20.04.2010

20497-01/20497-02

Aanstelling of wijziging van gemachtigde:

Cabinet Chaillot
 Avenue de l'Agent Sarre 16/20, BP 74
 92703 Colombes Cedex
 Frankrijk.

41045-002;

Aangetekend: 28.04.2010

27511-00, 28551-00

Institution ou changement de mandataire:

Cabinet Chaillot
 Avenue de l'Agent Sarre 16/20, BP 74
 92703 Colombes Cedex
 France.

41105-002;

Enregistré: 01.09.2009

25491-00

Aanstelling of wijziging van gemachtigde:

EUROMARKS B.V.
 Hoofllaan 40 A
 1401 EE Bussum
 Nederland.

41140-001;

Aangetekend: 24.11.2009

8d
**NAAMS- OF ADRESWIJ-
 ZIGING VAN
 GEMACHTIGDE
 CHANGEMENTS DE
 NOM OU D'ADRESSE
 DU MANDATAIRE**

36833-00, 36840-00, 36968-01/36968-02

Adres van de gemachtigde gewijzigd in:

49001-004;

Aangetekend: 27.04.2010

9
NAAMS- EN ADRESWIJ-
ZIGINGEN
CHANGEMENTS DE
NOM ET D'ADRESSE

32479-00

Naam en adres gewijzigd in:

Holcim Betonproducten B.V.
Rivium Quadrant 1
2909 LC Capelle aan den IJssel,

60002-001;

Aangetekend: 05.04.2010

11
OVERIGE VERBETERIN-
GEN
AUTRES RECTIFICA-
TIONS

31720-01/31720-02, 31720-04, 31720-06/31720-07

Correction du nom et de l'adresse du mandataire en

Cabinet Chaillot
Avenue de l'Agent Sarre 16/20, BP 74
92703 Colombes Cedex,
France

80003-005;

Enregistré: 11.05.2010

37074-00

Correction du nom en:

Giorgio Armani S.p.A., Milan,
Swiss Branch Mendrisio

(voir cession 00004, 01 03 2010, publi-
cation 01 04 2010).

80004-001;

Enregistré: 29.04.2010

#@mmp 164



Index:

Gemachtigden
Mandataires

Symbolen/Symboles

.....90

A

Algemeen Octrooi- en Merkenbureau
John F. Kennedylaan 2
5612 AB Eindhoven

Nederland.

.....52, 53

B

Bird Goën & Co
Klein Dalenstraat 42 A
B-3020 Winksele
België.

België.

.....91

.....50

Bureau Gevers N.V.
Holidaystraat 5
B-1831 Diegem

Bureau Gevers S.A.
Holidaystraat 5
B-1831 Diegem
Belgique.

.....40, 41, 47, 48, 71, 72

C

CABINET BEDE S.A.
Boulevard General Wahis 15
1030 Bruxelles
Belgique.

France.

..... 45, 50, 78, 79, 80, 81, 82, 91

.....77

Cabinet Chaillot
Avenue de l'Agent Sarre 16/20, BP 74
92703 Colombes Cedex

Cabinet Chaillot
Avenue de l'Agent Sarre 16/20, BP 74
92703 Colombes Cedex
Frankrijk.

..... 43, 50, 51, 52, 77, 83, 84, 91

D

DE LANDSHEERE Laura
Binnenweg 52 A
9420 Erpe-Mere
België.

Luxembourg.

..... 53, 54, 91

.....22

Dennemeyer & Associates SA
55 rue des Bruyères
L-1274 Howald



E

Elzas Noordzij B.V.
De Lairessestraat 159
1075 HK Amsterdam
Nederland.

.....46, 48

EUROMARKS B.V.
Hoofthoofaan 40 A
1401 EE Bussum
Nederland.

.....91

H

Haagsch Octrooibureau
Breitnerlaan 146
2596 HG 's-Gravenhage

Nederland.

.....46

M

Merkenbureau Bouma B.V.
Postbus 30177
3001 DD Rotterdam
Nederland.

.....76

Merkenbureau Knijff & Partners B.V.
Leeuwenveldseweg 12
1382 LX Weesp
Nederland.

.....61

N

Nederlandsch Octrooibureau
J.W. Frisolaan 13
2517 JS 's-Gravenhage
Nederland.

.....65, 66, 67, 68

Novagraaf Nederland B.V.
Hogehilweg 3
1101 CA Amsterdam-Zuidoost
Nederland.

.....44, 45, 76, 77

O

Octrooibureau Arnold & Siedsma
Sweelinckplein 1
2517 GK 's-Gravenhage
Nederland.

.....44, 49, 69, 70, 71, 72, 73, 74, 75

Octrooibureau Los en Stigter B.V.
Weteringschans 96
1017 XS Amsterdam
Nederland.

.....54, 55, 56, 57, 58, 59

Octrooibureau Vriesendorp & Gaade B.V.
Dr. Kuypersstraat 6
2514 BB 's-Gravenhage

Nederland.

.....54

Office Ernest T. FREYLINGER S.A.
234 route d'Arlon
L-8010 Strassen
Luxembourg.

.....27

Office Kirkpatrick S.A.
32, Avenue Wolfers
B-1310 La Hulpe
Belgique.

.....42, 61, 62, 63, 64, 65, 91

P

PatentAgent
Hengelsestraat 705
7521 PA Enschede

Nederland.

.....85

V

VEREENIGDE
Johan de Wittlaan 7
2517 JR Den Haag

Nederland.

.....49

Z

Zacco Netherlands B.V.
Nachtwachtlaan 20
1058 EA Amsterdam

Nederland.

.....91



Index:

Deposanten Déposants

A

| | | | |
|--|----|---|----|
| Adobe Systems Incorporated, Delaware corporation | 77 | as BULL industri- og skipsteknisk | 46 |
| AGA AKTIEBOLAG | 51 | Ateliers Menchior sprl | 22 |
| Alisco Holding B.V. | 85 | | |

B

| | | | |
|---|----|---|------------|
| BASTIAENS Hugo | 50 | BOTMAN Maarten | 28, 29 |
| Beeson and Sons Limited | 43 | Boudewijn Roest | 19, 20, 21 |
| Ben van Weerdenburg Orchideeën BV | 24 | Braitrim (UK) Ltd | 54 |
| BIESMANS Jos, Broekem 23, 3740 Bilzen | 50 | B.V. Kunststoffenindustrie Attema | 77 |
| Black & Decker Inc., Delaware corporation | 61 | | |

C

| | | | |
|--------------------------------|--------|----------------------------|--------|
| Cambré Luc | 36, 37 | Cornelis Noorlander | 28 |
| Caroline G.J. Janssen | 29 | Couleur-Locale V.O.F. | 16 |
| CASTAGNE Fabienne | 23 | CypherCo Limited | 50, 51 |
| Christiaan van den Broek | 14 | | |

D

| | | | |
|--|--------|-------------------------------|----|
| Dart Industries Inc., Delaware corporation | 47, 48 | DORMAELS Wim | 26 |
| DE FAYS Isabelle | 24 | Dutch Divine Drinks b.v. | 15 |
| DHAENE Fernand | 22 | | |

G

| | |
|---|----|
| Gerardus Hendrikus Marie Ragas | 31 |
| Gerhardus Frederijus Ophuis h.o.d.n. Ophuis Engineering ... | 25 |
| Glenn Laurentius, Gele Brem 30, 3068 TK Rotterdam | 30 |
| GPM-textiles B.V. | 15 |



H

Harvink Collection B.V.85 Hendriks Marie Wessels30

I

InnoEssentials International BV76 Interimage BV25

J

JO-EL A/S44 Joseph S. KANFER54, 55, 56, 57, 58, 59
 Johannes Wilhelmus Franciscus Pijnenburg15

K

Kee Klamp Limited61, 62, 63, 64, 65 KNEZEVIC Mario85
 Kenneth Veenenbos36 KOHLER CO. Société de l'Etat de Wisconsin42

L

LEGO A/S50 LIGHT TO LIGHT SPRL12, 13, 14
 LEMAIRE Jean24 Livingroof v.o.f.27
 LIBERTON Marinus Petrus Wihelmus Johannes31

M

Mad Catz, Inc., Delaware corporation52, 53 Martinus Krijger27
 Marinus Petrus Wilhelmus Johannes Liberton30 Mercado Medic AB46
 Marius Kok86 MONSELISE Nadav37
 Marnic Uitzendbureau B.V.30

N

Nintendo Co., Ltd.69, 70, 71, 72, 73, 74, 75 N.V. Tijdsbeeld & pièce montée23

O

ORTHO-McNEIL PHARMACEUTICAL INC., Delaware corporation 45

P

| | | | |
|---|--------|----------------------|----|
| Peoples Democratic Party of Nigeria (The Netherlands) vereniging | 18, 19 | PI-Design AG | 48 |
| | | Pierre OLIVIER | 14 |

R

RUCO Industries B.V.86

S

| | | | |
|---|--------|---------------------------------------|--------------------|
| Saatchi & Saatchi Brussels, Naamloze Vennootschap | 24 | SONY COMPUTER ENTERTAINMENT INC. | 78, 79, 80, 81, 82 |
| SA ROBINETTERIE RVB | 22, 23 | Speedo International Limited | 65, 66, 67, 68 |
| Scania CV AB | 83, 84 | SPRL "LOVENSTAY" | 86, 87 |
| Schweppes International Limited | 76 | SPRL SPORTENTREPRISES | 15 |
| SHACHIHATA INDUSTRIAL CO., LTD. | 40, 41 | STAS B.V. | 59, 60 |
| Sierteelt Verpakkings Pool C.V. | 44, 45 | SYX Celine | 12 |
| Sobrass Participations S.à.r.l. | 27 | | |

T

| | | | |
|--|--------|----------------------|----|
| The Procter & Gamble Company, Ohio corporation | 53, 54 | Thomas Wolters | 25 |
|--|--------|----------------------|----|

V

| | | | |
|---|----|--|----|
| VANDERPOOTEN Christelle | 24 | Vinya Plastics NV | 23 |
| Vasco Data Security International GmbH | 71 | Vita-Mix Corporation, Ohio corporation | 52 |
| Verkoopmaatschappij van Kempen & Begeer B.V. | 48 | | |

W

| | | | |
|--------------------------|--------|--------------------|----|
| Weekamp Deuren b.v. | 82, 83 | WU Sung-Tsun | 49 |
| Weidesign V.O.F. | 30 | | |

Z

ZETA ESPACIAL S.A.77



Index:

Klassen en onderklassen Classes et sous-classes

01

01-0177

02

02-02 65, 66, 67, 68 02-0730
02-0425, 29

03

03-0178

06

06-01 12, 13, 15, 28, 29, 49, 85 06-0631, 46
06-03 23, 27, 28, 36, 37, 85, 86 06-08 54
06-04 19, 20, 23, 86 06-09 24, 28, 50
06-0512, 23

07

07-0249 07-0748
07-0647, 48

08

08-0261
08-0637
08-0821, 30, 37, 59, 60, 79
08-9959



09

| | | | |
|-------------|----------------------------|-------------|------------|
| 09-01 | 15, 27, 51, 53, 54, 76 | 09-07 | 15, 43, 51 |
| 09-03 | 15, 44, 45, 48, 53, 54, 78 | 09-08 | 50, 51 |
| 09-05 | 45 | | |

10

| | | | |
|-------------|----|-------------|--------|
| 10-05 | 22 | 10-06 | 13, 14 |
|-------------|----|-------------|--------|

11

| | | | |
|-------------|------------|-------------|----|
| 11-02 | 25, 86, 87 | 11-05 | 18 |
|-------------|------------|-------------|----|

12

| | | | |
|-------------|----|-------------|--------|
| 12-06 | 15 | 12-16 | 83, 84 |
|-------------|----|-------------|--------|

13

| | |
|-------------|--------------------|
| 13-03 | 77, 78, 79, 80, 81 |
|-------------|--------------------|

14

| | | | |
|-------------|--|-------------|----|
| 14-02 | 14, 52, 53, 69, 70, 71, 72, 73, 74, 75, 77, 79, 82 | 14-99 | 78 |
| 14-03 | 30, 31, 71, 72 | | |

15

| | |
|-------------|----|
| 15-99 | 46 |
|-------------|----|

17

| | |
|-------------|----|
| 17-01 | 28 |
|-------------|----|

18

18-0377 18-04 14

19

19-0423 19-08 25, 27, 30
19-0640, 41

20

20-0171, 72 20-0245, 86

21

21-01 16, 26, 50, 52, 53, 69, 70, 71, 72, 73, 74, 75, 79, 82

23

23-01 22, 23, 46, 61, 62, 63, 64, 65 23-0220, 21, 42, 54, 55, 56, 57, 58, 59, 76, 85

25

25-01 13, 19, 22, 28 25-03 85
25-02 22, 28, 82, 83

26

26-03 12 26-05 21, 30, 44

28

28-0336

30

30-9985

31

31-0052

32

32-00 19, 24, 27



Index:

Produits

A

Appareils de télécommunication et de télécommande sans fil, amplificateurs-radios. 30, 31, 71, 72
 Appareils d'éclairage public. 12
 Appareils et dispositifs de signalisation. 13, 14
 Appareils pour le traitement de l'information. 14, 52, 53, 69, 70, 71, 72, 73, 74, 75, 77, 79, 82
 Appareils, ustensiles et récipients pour la cuisson. 49

Articles de toilette et équipements pour soins de beauté. 36
 Autres imprimés. 25, 27, 30
 Autres pièces de mobilier et parties de meubles. 31, 46
 Autres récipients de ménage. 48
 Autres ustensiles de table. 47, 48

B

Bibelots, ornements de table, de dessus de cheminée ou de mur, vases et pots à fleurs. 25, 86, 87
 Boîtes, caisses, conteneurs, boîtes à conserves. 15, 44, 45, 48, 53, 54, 78

Boulangerie, biscuits, pâtisserie, pâtes et autres produits à base de céréales, chocolats, confiserie, glaces. 77
 Bouteilles, flacons, pots, bonbonnes, recipients munis d'un système à pression. 15, 27, 51, 53, 54, 76

C

Caractères et signes typographiques. 77
 Chaussures, bas et chaussettes. 25, 29

Cintres. 54

D

Distributeurs automatiques. 71, 72
 Divers. 46, 59, 78, 85

Drapeaux, articles de décoration de fête. 18

I

Installations pour la distribution de fluides. 22, 23, 46, 61, 62, 63, 64, 65
 Installations sanitaires. 20, 21, 42, 54, 55, 56, 57, 58, 59, 76, 85
 Instruments à clavier. 28
 Instruments, appareils et dispositifs de contrôle, de sécurité ou d'essai. 22



J

Jeux et jouets. [16](#), [26](#), [50](#), [52](#), [53](#), [69](#), [70](#), [71](#), [72](#), [73](#), [74](#), [75](#), [79](#), [82](#)

L

Lampes, lampadaires, lustres, appliques murales ou de plafond, abat-jour, réflecteurs, lampes pour projecteurs de photographie ou de cinematographie. [21](#), [30](#), [44](#)

Livres, cahiers et objets d'aspect extérieur semblable. [23](#)

Logos, getup, ornements. [19](#), [24](#), [27](#)

M

Machines à relier, agrafeuses d'imprimerie, massicots. [14](#)

Machines et appareils pour préparer la nourriture ou les boissons, non compris dans d'autres classes. [52](#)

Maisons, garages et autres constructions. [85](#)

Malles, valises, serviettes, sacs à main, porte-clés, étuis adaptés à leur contenu, portefeuilles et articles analogues. [78](#)

Marteaux, outils et instruments analogues. [61](#)

Matelas et coussins. [24](#), [28](#), [50](#)

Matériaux de construction. [13](#), [19](#), [22](#), [28](#)

Matériel de distribution ou de commande d'énergie électrique.

[77](#), [78](#), [79](#), [80](#), [81](#)

Matériel d'exposition ou de vente. [45](#), [86](#)

Matériel et instruments pour écrire à la main, pour dessiner, pour peindre, pour sculpter, pour graver ou pour d'autres techniques artistiques. [40](#), [41](#)

Mercerie et accessoires d'habillement. [30](#)

Meubles combinés. [12](#), [23](#)

Meubles de rangement. [19](#), [20](#), [23](#), [86](#)

Moyens de fermeture et accessoires. [15](#), [43](#), [51](#)

Moyens de fixation, de soutien ou de montage, non compris dans d'autres classes. [21](#), [30](#), [37](#), [59](#), [60](#), [79](#)

N

Navires et bateaux. [15](#)

P

Palettes et plates-formes de manutention. [50](#), [51](#)

Parties de construction préfabriquées ou préassemblées. [22](#), [28](#), [82](#), [83](#)

Parties, équipements et accessoires de véhicules, non compris dans d'autres classes ou sous-classes. [83](#), [84](#)

Poignées, boutons et gonds. [37](#)

S

Sacs, sachets, tubes et capsules. [45](#)

Sièges. [12](#), [13](#), [15](#), [28](#), [29](#), [49](#), [85](#)

T

Tables et meubles semblables. 23, 27, 28, 36, 37, 85, 86

V

Vêtements. 65, 66, 67, 68



Index:

Producten

A

| | | | |
|---------------------------|------------|---|--------|
| Ander drukwerk. | 25, 27, 30 | Ander tafelgerei. | 47, 48 |
| Ander huishoudgerei. | 48 | Andere meubelstukken en meubeldelen. | 31, 46 |

B

| | | | |
|---|----|--|----------------|
| Bakkerswaren, biscuits, banketwaren, deegwaren en andere graanproducten, chocolade, suikerwaren, ijs. | 77 | Boeken,chriften en voorwerpen met eenzelfde uiterlijk. ... | 23 |
| Boekdrukletters en -tekens. | 77 | Bouwmaterialen. | 13, 19, 22, 28 |

C

| | |
|--|----|
| Controle-, veiligheids- of testinstrumenten, -apparaten en - toestellen. | 22 |
|--|----|

D

| | | |
|---|-----------------|------------|
| Diversen. | 46, 59, 78, 85 | 53, 54, 78 |
| Dozen, kisten, containers, conservenblikken. | 15, 44, 45, 48, | |

F

| | |
|---|------------------------|
| Flessen, flacons, potten, mand- en buikflessen, recipiënten, uitgerust met een druksysteem. | 15, 27, 51, 53, 54, 76 |
|---|------------------------|

G

| | |
|---|----------------------------|
| Garen en band en kledingaccessoires. | 30 |
| Gecombineerde meubelen. | 12, 23 |
| Gelijkvormige tafels en meubelen. | 23, 27, 28, 36, 37, 85, 86 |



H

| | |
|---|---|
| Hamers, soortgelijk gereedschap en instrumenten. 61 | in andere klassen. 21, 30, 37, 59, 60, 79 |
| Handvatten, knoppen en hengsels. 37 | Huizen, garages en andere constructies. 85 |
| Hechtings-, steun- of montagemiddelen, voor zover niet begrepen | |

I

| | |
|--|----------------|
| Installaties voor het verdelen van vloeistoffen. 22, 23, 46, 61, | 62, 63, 64, 65 |
|--|----------------|

K

| | |
|-------------------------------------|---|
| Klavierinstrumenten. 28 | Kleerhangers. 54 |
| Kledingstukken. 65, 66, 67, 68 | Kookapparaten, -gerei en -potten. 49 |

L

| | |
|--|---|
| Lampen, schemerlampen, luchters, wand- of plafondverlichting, lampenkappen, reflectoren, lampen voor foto- of filmprojectoren. 21, 30, 44 | Logo's, getup, ornamentaties. 19, 24, 27 |
|--|---|

M

| | |
|--|---|
| Machines en toestellen om voedsel of dranken te bereiden, voor zover niet begrepen in andere klassen. 52 | 78, 79, 80, 81 |
| Machines om in te binden, nietmachines voor drukwerk, snijmachines. 14 | Materialen en instrumenten om met de hand te schrijven, om te tekenen, te schilderen, te beeldhouwen, te graven of voor andere kunstzinnige technieken. 40, 41 |
| Materiaal voor verdeling of levering van elektrische energie. 77, | Matrassen en kussens. 24, 28, 50 |

O

| | |
|-------------------------------------|---|
| Opbergmeubelen. 19, 20, 23, 86 | Openbareverlichtingstoestellen. 12 |
|-------------------------------------|---|

P

| | |
|--|---|
| Paletten en laad- en losplatforms. 50, 51 | Prefab- of montagebouwonderdelen. 22, 28, 82, 83 |
|--|---|

R

| | |
|--|--------------------|
| Reiskoffers, koffers, aktetassen, handtassen, sleutelhangers, aan hun inhoud aangepaste etuis, portefeuilles en soortgelijke | artikelen. 78 |
|--|--------------------|

S

| | |
|--|---|
| Sanitaire installaties. 20, 21, 42, 54, 55, 56, 57, 58, 59, 76, 85 | Snuisterijen, tafel- schoorsteen- of wandversierselen, bloemenvazen en bloempotten. 25, 86, 87 |
| Schepen en boten. 15 | Spellen en speelgoederen. 16, 26, 50, 52, 53, 69, 70, 71, 72, 73, 74, 75, 79, 82 |
| Schoeisel, kousen en sokken. 25, 29 | Stoelen. 12, 13, 15, 28, 29, 49, 85 |
| Seinapparaten en -toestellen. 13, 14 | |
| Sluitwerk en accessoires. 15, 43, 51 | |

T

| | |
|---|--|
| Telecommunicatietoestellen en op afstand bediende draadloze toestellen, geluidsversterkers. 30, 31, 71, 72 | 72, 73, 74, 75, 77, 79, 82 |
| Toestellen voor informatieverwerking. 14, 52, 53, 69, 70, 71, | Toiletartikelen en schoonheidsproducten. 36 |

U

| | |
|---|--|
| Uitstal- of verkoopmateriaal. 45, 86 | |
|---|--|

V

| | |
|--|--|
| Verkoopautomaten. 71, 72 | Voertuigonderdelen, -uitrusting en -accessoires, voor zover niet begrepen in andere klassen of subklassen. 83, 84 |
| Vlaggen, feestdecoratie-artikelen. 18 | |

Z

| | |
|--|--|
| Zakken, zakjes, tubes en capsules. 45 | |
|--|--|

