Benelux-Modellenblad Recueil des Dessins ou Modèles Benelux

Inhoudsopgave Table des matières

Inhoudsopgave	
Table des matières	i
Algemeen	
Généralités	3
Inhoud van de rubrieken	
Contenu des rubriques	5
Mededeling	
Communication	9
Rubriek I	
Rubrique I	11
Rubriek II	
Rubrique II	25
Rubriek VII	
Rubrique VII	27
Rubriek VIII	
Rubrique VIII	97
OVERDRACHTEN	
CESSIONS.....	98
ADRESWIJZIGINGEN	
CHANGEMENTS D'ADRESSE	98
NAAMSWIJZIGINGEN	
CHANGEMENTS DE NOM.....	98
AANSTELLING of WIJZIGING VAN GEMACHTIGDE	
INSTITUTION ou CHANGEMENT DE MANDATAIRE	99
NAAMS- EN ADRESWIJZIGINGEN	
CHANGEMENTS DE NOM ET D'ADRESSE.....	100
OVERIGE VERBETERINGEN	
AUTRES RECTIFICATIONS.....	100
Index: Gemachtigden	
Mandataires	101
Index: Deposanten	
Déposants	105
Index: Klassen en onderklassen	

	Classes et sous-classes	109
Index:	Produits	113
Index:	Producten	117



Algemeen Généralités

Adressen: **Benelux-Bureau voor de Intellectuele Eigendom**
Bordewijklaan 15
Postbus 90404
NL-2509 LK Den Haag
Nederland
T +31 70 349 11 11
F +31 70 347 57 08
Internet: www.boip.int
E-mail: info@boip.int

**Federale Overheidsdienst Economie, K.M.O.,
Middenstand & Energie**
Intellectuele Eigendom
North Gate III
Koning Albert II-laan, 16
B-1000 Brussel
België
T +32 2 277 52 97
F +32 2 277 52 77
Internet: www.mineco.fgov.be
E-mail: piie_dir@mineco.fgov.be

**Ministère de l'Economie et du Commerce
Extérieur**
Direction de la Propriété Intellectuelle
19-21, boulevard Royal
L-2449 Luxembourg
Groot-Hertogdom Luxemburg
T +352 478 41 87
F +352 22 26 60
Internet: www.eco.public.lu
E-mail: dpi@eco.etat.lu

Verschijningsdatum de 21ste van iedere maand of, indien het Benelux-Bureau voor de Intellectuele Eigendom op die dag is gesloten, op de eerste daarna volgende werkdag waarop het Bureau is geopend.

Openingstijden: Het Benelux-Bureau voor de Intellectuele Eigendom en de nationale diensten zijn voor het publiek geopend van maandag tot en met vrijdag van tien uur tot twaalf uur en van veertien uur tot zestien uur, behalve op feestdagen. Voor meer informatie kunt onze website (www.boip.int) raadplegen.

Inhoud

- A Alle ingeschreven gegevens betreffende Benelux-depots, bedoeld in de regel 3.13 sub a. van het Uitvoeringsreglement van het Benelux-verdrag inzake de intellectuele eigendom;
- B Alle ingeschreven gegevens betreffende internationale depots, bedoeld in regel 3.13 sub c. van het Uitvoeringsreglement van het Benelux-verdrag inzake de intellectuele eigendom;
- C Het feit van de inschrijving van de verklaring bedoeld regel 3.13 sub. d van het Uitvoeringsreglement van het Benelux-verdrag inzake de intellectuele eigendom;
- D Het feit van de inschrijving van de vordering tot opeising bedoeld regel 3.13 sub e. van het Uitvoeringsreglement van het Benelux-verdrag inzake de intellectuele eigendom.

Voor gespecificeerde inhoudsopgave wordt verwezen naar de volgende bladzijden.

Prijzen: € 8,- per losse aflevering (buiten het Beneluxgebied: € 9,-).
€ 79,- per jaarabonnement.
Deze prijs wordt verhoogd met € 8,- voor abonnementen buiten het Beneluxgebied.

Adresses: **Office Benelux de la Propriété intellectuelle**
Bordewijklaan 15
Boîte Postale 90404
NL-2509 LK La Haye
Pays-Bas
T +31 70 349 11 11
F +31 70 347 57 08
Internet: www.boip.int
E-mail: info@boip.int

**Service Public Fédéral Economie, P.M.E.,
Classes Moyennes & Energie**
Propriété intellectuelle
North Gate III
Boulevard du Roi Albert II, 16
B-1000 Bruxelles
Belgique
T +32 2 277 52 97
F +32 2 277 52 77
Internet: www.mineco.fgov.be
E-mail: piie_dir@mineco.fgov.be

**Ministère de l'Economie et du Commerce
Extérieur**
Direction de la Propriété Intellectuelle
19-21, boulevard Royal
L-2449 Luxembourg
Luxembourg
T +352 478 41 87
F +352 22 26 60
Internet: www.eco.public.lu
E-mail: dpi@eco.etat.lu

Date de parution le 21 de chaque mois ou en cas de fermeture de l'Office Benelux de la Propriété intellectuelle, le premier jour ouvrable qui suit.

**Dates et heures
d'ouverture:** l'Office Benelux de la Propriété intellectuelle et les administrations nationales sont ouverts au public, du lundi au vendredi de dix heures à midi et de quatorze à seize heures, sauf les jours fériés. Pour plus d'informations veuillez consulter notre site internet (www.boip.int).

Contenu

- A Toutes les indications enregistrées relatives aux dépôts Benelux visées à la règle 3.13 sous a. du Règlement d'exécution de la Convention Benelux en matière de propriété intellectuelle;
- B Toutes les indications enregistrées relatives aux dépôts internationaux visées à 3.13 sous c. du Règlement d'exécution de la Convention Benelux en matière de propriété intellectuelle;
- C L'enregistrement de la déclaration visée à la règle 3.13 sous d. du Règlement d'exécution de la Convention Benelux en matière de propriété intellectuelle;
- D L'enregistrement de l'action en revendication visée à la règle 3.13 sous e. du Règlement d'exécution de la Convention Benelux en matière de propriété intellectuelle.

Pour la table des matières détaillée, se référer aux pages suivantes.

Prix: € 8,- par fascicule (en dehors du territoire Benelux: € 9,-).
€ 79,- par abonnement annuel.
Ce prix est augmenté de € 8,- pour les abonnements fournis en dehors du territoire Benelux.



Betaling:

Betaling van losse afleveringen en van jaarabonnementen kan plaats vinden door overschrijving of storting op een van de hierna genoemde rekeningen ten name van het Benelux-Bureau voor de Intellectuele Eigendom:

In Nederland:

- bankrekening 24 00 36 700 (Fortis),
IBAN: NL62 FTSB 0240 0367 00 BIC: FTSB NL2R.

In België:

- bankrekening 001-4318305-38(Fortis),
IBAN: BE24 0014 3183 0538 BIC: GEBA BEBB.

In Luxemburg:

- bankrekening LU50 0030 0556 7430 0000 (Fortis),
IBAN: LU50 0030 0556 7430 0000 BIC: BGLL LULL.

Paiement:

Le paiement des fascicules et des abonnements annuels peut être réglé, soit par virement ou versement à l'un des comptes suivants au nom de l'Office Benelux de la Propriété intellectuelle:

Aux Pays-Bas:

- compte bancaire 24 00 36 700 (Fortis),
IBAN: NL62 FTSB 0240 0367 00 BIC: FTSB NL2R.

En Belgique:

- compte bancaire 001-4318305-38 (Fortis),
IBAN: BE24 0014 3183 0538 BIC: GEBA BEBB.

Au Luxembourg:

- compte bancaire LU50 0030 0556 7430 0000 (Fortis),
IBAN: LU50 0030 0556 7430 0000 BIC: BGLL LULL.



Inhoud van de rubrieken

Contenu des rubriques

Rubriek I

Beneluxdepots ingeschreven overeenkomstig artikel 3.11 van het Benelux-verdrag inzake de intellectuele eigendom.

Volgorde van publicatie (voorafgegaan door codering):

- 01 Volgnummer van de inschrijving alsmede nummer en dagtekening (dag, uur en minuut) van het depot, datum van inschrijving;
- 02 Datum waarop de geldigheidsduur van de inschrijving verstrijkt;
- 03 Naam van de deposant;
- 04 Adres (straat);
- 05 Plaats en land;
- 06 In voorkomend geval, naam en adres van de gemachtigde of, in voorkomend geval, vermelding van het correspondentie-adres van de deposant;
- 08 Afbeelding(en) van de tekening of het model;
- 09 In voorkomend geval, vermelding van de kleur(en);
- 10 in voorkomend geval, nadere omschrijving van de onder code 09 genoemde kleur(en);
- 11 Vermelding van het voortbrengsel alsmede klasse(n) en onderklasse(n) aanduiding;
- 12 In voorkomend geval, vermelding van de kenmerkende eigenschappen van de tekening of het model;
- 13 In voorkomend geval, vermelding van het recht van voorrang als bedoeld in artikel 4 van het Verdrag van Parijs tot bescherming van de Industriële Eigendom;
- 14 In voorkomend geval, vermelding van de naam van de werkelijke ontwerper van de tekening of het model.

Rubriek II

Beneluxdepots ingeschreven overeenkomstig artikel 3.11 van het Benelux-verdrag inzake de intellectuele eigendom waarvan door de deposant opschorting van de publicatie van de inschrijving is gevraagd (artikel 3.12 van het Benelux-verdrag inzake de intellectuele eigendom).

Volgorde van publicatie (voorafgegaan door codering):

- 01 Volgnummer van de inschrijving, datum van inschrijving;
- 15 Vermelding van de termijn waarvoor opschorting van de publicatie werd gevraagd.

Rubriek III

Beneluxdepots ingeschreven overeenkomstig artikel 3.11 van het Benelux-verdrag inzake de intellectuele eigendom waarvan door de deposant opschorting van de publicatie van de inschrijving werd gevraagd.

Volgorde van publicatie (voorafgegaan door codering):

- 01 Volgnummer van de inschrijving alsmede nummer en dagtekening (dag, uur en minuut) van het depot, datum van inschrijving;
- 02 Datum waarop de geldigheidsduur van de inschrijving verstrijkt;
- 03 Naam van de deposant;
- 04 Adres (straat);
- 05 Plaats en land;
- 06 In voorkomend geval, naam en adres van de gemachtigde of, in voorkomend geval, vermelding van het correspondentie-adres van de deposant;
- 08 Afbeelding(en) van de tekening of het model;
- 09 In voorkomend geval, vermelding van de kleur(en);
- 10 in voorkomend geval, nadere omschrijving van de onder code 09 genoemde kleur(en);
- 11 Vermelding van het voortbrengsel alsmede klasse(n) en onderklasse(n) aanduiding;
- 12 In voorkomend geval, vermelding van de kenmerkende eigenschappen van de tekening of het model;
- 13 In voorkomend geval, vermelding van het recht van voorrang als bedoeld in artikel 4 van het Verdrag van Parijs tot bescherming van de Industriële Eigendom;
- 14 In voorkomend geval, vermelding van de naam van de werkelijke ontwerper van de tekening of het model;
- 15 Vermelding van de termijn waarvoor opschorting van de publicatie werd gevraagd.

Rubrique I

Dépôts Benelux enregistrés conformément aux dispositions de l'article 3.11 de la Convention Benelux en matière de propriété intellectuelle.

Ordre de la publication (précédé d'un code):

- 01 Numéro d'ordre de l'enregistrement ainsi que le numéro et la date (jour, heure et minute) du dépôt, la date d'enregistrement;
- 02 Date d'échéance de la durée de protection de l'enregistrement;
- 03 Nom du déposant;
- 04 Adresse (rue);
- 05 Localité et pays;
- 06 Le cas échéant, le nom et l'adresse du mandataire ou, le cas échéant, l'indication de l'adresse postale du déposant;
- 08 Reproduction(s) du dessin ou du modèle;
- 09 Le cas échéant, l'indication de la (des) couleur(s);
- 10 Le cas échéant, la description de la (des) couleur(s) mentionnée(s) au code 09;
- 11 Indication du produit ainsi que l'indication de la (des) classe(s) et de la (des) sous-classe(s);
- 12 Le cas échéant, l'indication des éléments caractéristiques du dessin ou du modèle;
- 13 Le cas échéant, l'indication du droit de priorité tel que visé à l'article 4 de la Convention de Paris pour la protection de la Propriété Industrielle;
- 14 Le cas échéant, l'indication du nom du véritable créateur du dessin ou du modèle.

Rubrique II

Dépôts Benelux enregistrés conformément aux dispositions de l'article 3.11 de la Convention Benelux en matière de propriété intellectuelle pour lesquels le déposant a demandé l'ajournement de la publication de l'enregistrement (article 3.12 de la Convention Benelux en matière de propriété intellectuelle).

Ordre de la publication (précédé d'un code):

- 01 Numéro d'ordre de l'enregistrement, la date d'enregistrement;
- 15 Indication de la période d'ajournement de la publication.

Rubrique III

Dépôts Benelux enregistrés conformément aux dispositions de l'article 3.11 de la Convention Benelux en matière de propriété intellectuelle pour lesquels le déposant avait demandé l'ajournement de la publication.

Ordre de la publication (précédé d'un code):

- 01 Numéro d'ordre de l'enregistrement ainsi que le numéro et la date (jour, heure et minute) du dépôt, la date d'enregistrement;
- 02 Date d'échéance de la durée de protection de l'enregistrement;
- 03 Nom du déposant;
- 04 Adresse (rue);
- 05 Localité et pays;
- 06 Le cas échéant, le nom et l'adresse du mandataire ou, le cas échéant, l'indication de l'adresse postale du déposant;
- 08 Reproduction(s) du dessin ou du modèle;
- 09 Le cas échéant, l'indication de la (des) couleur(s);
- 10 Le cas échéant, la description de la (des) couleur(s) mentionnée(s) au code 09;
- 11 Indication du produit ainsi que l'indication de la (des) classe(s) et de la (des) sous-classe(s);
- 12 Le cas échéant, l'indication des éléments caractéristiques du dessin ou du modèle;
- 13 Le cas échéant, l'indication du droit de priorité tel que visé à l'article 4 de la Convention de Paris pour la protection de la Propriété Industrielle;
- 14 Le cas échéant, l'indication du nom du véritable créateur du dessin ou du modèle;
- 15 Indication de la période d'ajournement de la publication.



Rubriek IV

Beneluxdepots ingeschreven overeenkomstig artikel 3.13 van het Benelux-verdrag inzake de intellectuele eigendom werd opgeschort (in strijd met de goede zeden of de openbare orde van één der Beneluxlanden).

Rubriek V

Beneluxdepots ingeschreven overeenkomstig artikel 3.11 van het Benelux-verdrag inzake de intellectuele eigendom waarvan de publicatie overeenkomstig artikel 3.13 van het Benelux-verdrag inzake de intellectuele eigendom werd opgeschort.

Volgorde van publicatie (voorafgegaan door codering):

- 01 Volgnummer van de inschrijving alsmede nummer en dagtekening (dag, uur en minuut) van het depot, datum van inschrijving;
- 02 Datum waarop de geldigheidsduur van de inschrijving verstrijkt;
- 03 Naam van de deposant;
- 04 Adres (straat);
- 05 Plaats en land;
- 06 In voorkomend geval, naam en adres van de gemachtigde of, in voorkomend geval, vermelding van het correspondentie-adres van de deposant;
- 08 Afbeelding(en) van de tekening of het model;
- 09 In voorkomend geval, vermelding van de kleur(en);
- 10 in voorkomend geval, nadere omschrijving van de onder code 09 genoemde kleur(en);
- 11 Vermelding van het voortbrengsel alsmede klasse(n) en onderklasse(n) aanduiding;
- 12 In voorkomend geval, vermelding van de kenmerkende eigenschappen van de tekening of het model;
- 13 In voorkomend geval, vermelding van het recht van voorrang als bedoeld in artikel 4 van het Verdrag van Parijs tot bescherming van de Industriële Eigendom;
- 14 In voorkomend geval, vermelding van de naam van de werkelijke ontwerper van de tekening of het model.

Rubriek VI

Beneluxdepots ingeschreven overeenkomstig artikel 3.11 van het Benelux-verdrag inzake de intellectuele eigendom waarvan een tweede publicatie is verricht (artikel 3.11, lid 3 van het Benelux-verdrag inzake de intellectuele eigendom).

Volgorde van publicatie (voorafgegaan door codering):

- 01 Volgnummer van de inschrijving alsmede nummer en dagtekening (dag, uur en minuut) van het depot, datum van inschrijving;
- 02 Datum waarop de geldigheidsduur van de inschrijving verstrijkt;
- 03 Naam van de deposant;
- 04 Adres (straat);
- 05 Plaats en land;
- 06 In voorkomend geval, naam en adres van de gemachtigde of, in voorkomend geval, vermelding van het correspondentie-adres van de deposant;
- 08 Afbeelding(en) van de tekening of het model;
- 09 In voorkomend geval, vermelding van de kleur(en);
- 10 in voorkomend geval, nadere omschrijving van onder code 09 genoemde kleur(en);
- 11 Vermelding van het voortbrengsel alsmede klasse(n) en onderklasse aanduiding;
- 12 In voorkomend geval, vermelding van de kenmerkende eigenschappen van de tekening of het model;
- 13 In voorkomend geval, vermelding van het recht van voorrang als bedoeld in artikel 4 van het Verdrag van Parijs tot bescherming van de Industriële Eigendom;
- 14 In voorkomend geval, vermelding van de naam van de werkelijke ontwerper van de tekening of het model;
- 15 In voorkomend geval, vermelding van de termijn waarvoor opschorting van de publicatie werd gevraagd.

Rubriek VII

Vernieuwingen van de overeenkomstig artikel 3.11 van het Benelux-verdrag inzake de intellectuele eigendom ingeschreven Beneluxdepots (artikel 3.14 van het Benelux-verdrag inzake de intellectuele eigendom).

Volgorde van publicatie (voorafgegaan door codering):

- 01 Volgnummer van de inschrijving alsmede nummer en dagtekening (dag, uur en minuut) van het depot, datum van inschrijving;
- 02 Datum waarop de geldigheidsduur van de inschrijving verstrijkt;
- 03 Naam van de deposant;
- 04 Adres (straat);
- 05 Plaats en land;
- 06 In voorkomend geval, naam en adres van de gemachtigde of, in voorkomend geval, vermelding van het correspondentie-adres van de deposant;
- 08 Afbeelding(en) van de tekening of het model;

Rubrique IV

Dépôts Benelux pour lesquels la publication a été ajournée conformément à l'article 3.13 de la Convention Benelux en matière de propriété intellectuelle (contraire aux bonnes moeurs ou à l'ordre public d'un des pays du Benelux).

Rubrique V

Dépôts Benelux enregistrés conformément à l'article 3.11 de la Convention Benelux en matière de propriété intellectuelle pour lesquels la publication a été ajournée, conformément aux dispositions de l'article 3.13 de la Convention Benelux en matière de propriété intellectuelle.

Ordre de la publication (précédé d'un code):

- 01 Numéro d'ordre de l'enregistrement ainsi que le numéro et la date (jour, heure et minute) du dépôt, la date d'enregistrement;
- 02 Date d'échéance de la durée de protection de l'enregistrement;
- 03 Nom du déposant;
- 04 Adresse (rue);
- 05 Localité et pays;
- 06 Le cas échéant, le nom et l'adresse du mandataire ou, le cas échéant, l'indication de l'adresse postale du déposant;
- 08 Reproduction(s) du dessin ou du modèle;
- 09 Le cas échéant, l'indication de la (des) couleur(s);
- 10 Le cas échéant, la description de la (des) couleur(s) mentionnée(s) au code 09;
- 11 Indication du produit ainsi que l'indication de la (des) classe(s) et de la (des) sous-classe(s);
- 12 Le cas échéant, l'indication des éléments caractéristiques du dessin ou du modèle;
- 13 Le cas échéant, l'indication du droit de priorité tel que visé à l'article 4 de la Convention de Paris pour la protection de la Propriété Industrielle;
- 14 Le cas échéant, l'indication du nom du véritable créateur du dessin ou du modèle.

Rubrique VI

Dépôts Benelux enregistrés conformément à l'article 3.11 de la Convention Benelux en matière de propriété intellectuelle pour lesquels une nouvelle publication est faite (article 3.11, alinéa 3 de la Convention Benelux en matière de propriété intellectuelle).

Ordre de la publication (précédé d'un code):

- 01 Numéro d'ordre de l'enregistrement ainsi que le numéro et la date (jour, heure et minute) du dépôt, la date d'enregistrement;
- 02 Date d'échéance de la durée de protection de l'enregistrement;
- 03 Nom du déposant;
- 04 Adresse (rue);
- 05 Localité et pays;
- 06 Le cas échéant, le nom et l'adresse du mandataire ou, le cas échéant, l'indication de l'adresse postale du déposant;
- 08 Reproduction(s) du dessin ou du modèle;
- 09 Le cas échéant, l'indication de la (des) couleur(s);
- 10 Le cas échéant, la description de la (des) couleur(s) mentionnée(s) au code 09;
- 11 Indication du produit ainsi que l'indication de la (des) classe(s) et de la (des) sous-classe(s);
- 12 Le cas échéant, l'indication des éléments caractéristiques du dessin ou du modèle;
- 13 Le cas échéant, l'indication du droit de priorité tel que visé à l'article 4 de la Convention de Paris pour la protection de la Propriété Industrielle;
- 14 Le cas échéant, l'indication du nom du véritable créateur du dessin ou du modèle;
- 15 Le cas échéant, l'indication de la période d'ajournement de la publication.

Rubrique VII

Renouvellements de dépôts Benelux enregistrés conformément à l'article 3.11 de la Convention Benelux en matière de propriété intellectuelle (article 3.14 de la Convention Benelux en matière de propriété intellectuelle).

Ordre de la publication (précédé d'un code):

- 01 Numéro d'ordre de l'enregistrement ainsi que le numéro et la date (jour, heure et minute) du dépôt, la date d'enregistrement;
- 02 Date d'échéance de la durée de protection de l'enregistrement;
- 03 Nom du déposant;
- 04 Adresse (rue);
- 05 Localité et pays;
- 06 Le cas échéant, le nom et l'adresse du mandataire ou, le cas échéant, l'indication de l'adresse postale du déposant;

- 09 In voorkomend geval, vermelding van de kleur(en);
- 10 In voorkomend geval, nadere omschrijving van de onder code 09 genoemde kleur(en);
- 11 Vermelding van het voortbrengsel alsmede klasse(n) en onderklassen aanduiding;
- 12 In voorkomend geval, vermelding van de kenmerkende eigenschappen van de tekening of het model;
- 13 In voorkomend geval, vermelding van het recht van voorrang als bedoeld in artikel 4 van het Verdrag van Parijs tot bescherming van de Industriële Eigendom;
- 14 In voorkomend geval, vermelding van de naam van de werkelijke ontwerper van de tekening of het model;
- 18 Datum van verzoek tot vernieuwing.

- 08 Reproduction(s) du dessin ou du modèle;
- 09 Le cas échéant, l'indication de la (des) couleur(s);
- 10 Le cas échéant, la description de la (des) couleur(s) mentionnée(s) au code 09;
- 11 Indication du produit ainsi que l'indication de la (des) classe(s) et de la (des) sous-classe(s);
- 12 Le cas échéant, l'indication des éléments caractéristiques du dessin ou du modèle;
- 13 Le cas échéant, l'indication du droit de priorité tel que visé à l'article 4 de la Convention de Paris pour la protection de la Propriété Industrielle;
- 14 Le cas échéant, l'indication du nom du véritable créateur du dessin ou du modèle;
- 18 Date de la requête de renouvellement.

Rubriek VIII

Beneluxdepots waarbij wijzigingen van de inschrijving van de tekening of het model in het register werden aangetekend (regel 3.1 van het Uitvoeringsreglement).

- 01 Overdrachten
- 02 Licenties
- 03 Pandrechten
- 04 Beslagleggingen
- 05 Doorhalen van licenties, pand, beslag
- 06 Adreswijzigingen (houder)
- 07 Naamswijzigingen (houder)
- 08 a Wijzigingen van correspondentie-adres
- b Aanstelling of wijziging van gemachtigde
- c Naams- en adreswijzigingen van gemachtigde
- d Naams- of adreswijzigingen van gemachtigde
- 09 Naams- en adreswijzigingen (houder)
- 10 Verbeteringen van schrijffouten
- 11 Overige verbeteringen

N.B.-De na de tekst van een wijziging voorkomende aanduiding betreft een interne codering.
-Indien na de datum van aantekening de aanduidingen (1), (2), enz. voorkomen betekent dit dat bij de registraties gelijktijdig meerdere wijzigingen zijn aangetekend. Tevens geven deze aanduidingen de volgorde der wijzigingen aan.

Rubriek IX

Beneluxdepots waarvan ingevolge een rechterlijke beslissing die in kracht van gewijsde is gegaan, de doorhaling van de inschrijving heeft plaatsgevonden op verzoek van de meest gereede partij (artikel 1.14 en 4.5 van het Benelux-verdrag inzake de intellectuele eigendom en regel 3.1 van het Uitvoeringsreglement).

Rubriek X

- A Beneluxdepots waarvan de vrijwillige/ambtshalve doorhaling van de inschrijving heeft plaatsgevonden (artikel 3.21 van het Benelux-verdrag inzake de intellectuele eigendom en regel 3.1 van het Uitvoeringsreglement).
Volgorde van publicatie (voorafgegaan door codering):
 - 01 Volgnummer van de inschrijving.
- B Benelux en internationale depots waarbij een verklaring van de houder of een rechtelijke beslissing als bedoeld in artikel 3.24, lid 3 van het Benelux-verdrag inzake de intellectuele eigendom is ingeschreven.
Volgorde van publicatie (voorafgegaan door codering):
 - 01 Volgnummer van de inschrijving.

Rubriek XI

Inschrijvingen van Benelux- en internationale depots waarbij een vordering tot opeising van de ontwerper werd ingeschreven (artikel 3.7 van het Benelux-verdrag inzake de intellectuele eigendom en regel 2.10, lid 1 van het Uitvoeringsreglement).

Volgorde van publicatie (voorafgegaan door codering):

- 01 Volgnummer van de inschrijving;
- 14 Naam van de ontwerper.

Rubriek XII

Inschrijvingen van Benelux- en internationale depots waarbij de in artikel 3.7 het Benelux-verdrag inzake de intellectuele eigendom genoemde inschrijving van de vordering tot opeising werd doorgehaald (regel 2.10, lid 2 van het Uitvoeringsreglement).

Volgorde van publicatie (voorafgegaan door codering):

- 01 Volgnummer van de inschrijving;
- 14 Naam van de ontwerper.

Rubrique VIII

Dépôts Benelux auprès desquels sont enregistrées au registre des modifications de l'enregistrement du dessin ou modèle (règle 3.1 du Règlement d'exécution).

- 01 Cessions
- 02 Licences
- 03 Droits de gage
- 04 Saisies
- 05 Radiation de licences, gages, saisies
- 06 Changement d'adresse (titulaire)
- 07 Changement de nom (titulaire)
- 08 a Changements d'adresse de correspondance
- b Institution ou changement de mandataire
- c Changements de nom et d'adresse du mandataire
- d Changements de nom ou d'adresse du mandataire
- 09 Changement de nom et d'adresse (titulaire)
- 10 Corrections d'erreurs de plume
- 11 Autre rectifications

N.B.-L'indication qui pourrait figurer après le texte d'une modification est un code interne.
-Si les indications (1), (2), etc. devaient figurer après la date de notification, cela signifie qu'il y a plusieurs modifications qui sont notifiées simultanément. Ces indications font également apparaître le rang des modifications.

Rubrique IX

Dépôts Benelux dont la radiation de l'enregistrement, faisant suite à une décision judiciaire coulée en force de chose jugée, a été effectuée à la demande de la partie la plus diligente (article 1.14 et 4.5 de la Convention Benelux en matière de propriété intellectuelle et la règle 3.1 du Règlement d'exécution).

Rubrique X

- A Dépôts Benelux dont la radiation volontaire/d'office de l'enregistrement a été effectuée (article 3.21 de la Convention Benelux en matière de propriété intellectuelle et la règle 3.1 du Règlement d'exécution).
Ordre de la publication (précédé d'un code):
 - 01 Numéro d'ordre de l'enregistrement.
- B Dépôts Benelux ou internationaux pour lesquels une requête de renonciation partielle ou une décision judiciaire est enregistrée, comme visée à l'article 3.24, alinéa 3 de la Convention Benelux en matière de propriété intellectuelle).
Ordre de la publication (précédé d'un code):
 - 01 Numéro d'ordre de l'enregistrement.

Rubrique XI

Enregistrements de dépôts Benelux et internationaux auprès desquels une action en revendication du créateur a été enregistrée (article 3.7 de la Convention Benelux en matière de propriété intellectuelle et règle 2.10, alinéa 1 du Règlement d'exécution).

Ordre de la publication (précédé d'un code):

- 01 Numéro d'ordre de l'enregistrement;
- 14 Nom du créateur.

Rubrique XII

Enregistrements de dépôts Benelux et internationaux auprès desquels l'enregistrement de l'action en revendication visée à l'article 3.7 été radié (règle 2.10, alinéa 2 du Règlement d'exécution).

Ordre de la publication (précédé d'un code):

- 01 Numéro d'ordre de l'enregistrement;
- 14 Nom du créateur.

Rubriek XIII

Internationale inschrijvingen waarbij zijn aangetekend:
(regel 3.2, lid 3 van het Uitvoeringsreglement)

- a Nietigverklaring;
- b Vervallen verklaring;
- c Licentieverlening;
- d Pandrecht;
- e Beslaglegging;
- f Doorhaling der licentieverlening, pand, beslag.

Rubriek XIV

Inschrijvingen van Benelux- en internationale depots waarbij de bijzondere verklaring betreffende instandhouding van een auteursrecht is aangetekend (artikel 21, lid 3 en artikel 24 van de Eenvormige Beneluxwet inzake Tekeningen of Modellen).

Niet meer van toepassing sinds december 2003.

Rubriek XV

Beneluxdepots waarvan de geldigheidsduur van de inschrijving verstreken is (artikel 3.22, sub a. van het Benelux-verdrag inzake de intellectuele eigendom).

De publicatie heeft plaats na afloop van de termijn van uitstel bedoeld in artikel 3.14, lid 3 van het Benelux-verdrag inzake de intellectuele eigendom.

Rubrique XIII

Enregistrements internationaux auprès desquels sont enregistrées:
(règle 3.2, alinéa 3 du Règlement d'exécution).

- a Des décisions d'annulation;
- b Des décisions d'extinction;
- c Des licences;
- d Gages;
- e Saisies;
- f Des radiations de licence, gages, saisies.

Rubrique XIV

Enregistrements de dépôts Benelux et internationaux auprès desquels la déclaration spéciale concernant le maintien d'un droit d'auteur est enregistrée (article 21, par. 3 et article 24 de la Loi Uniforme Benelux en matière de Dessins ou Modèles).

Plus d'application depuis décembre 2003.

Rubrique XV

Dépôts Benelux dont l'enregistrement est venu à expiration (article 3.22, sous a. de la Convention Benelux en matière de propriété intellectuelle).

La publication a eu lieu après l'écoulement du délai de grâce prévu à l'article 3.14, alinéa 3 de la Convention Benelux en matière de propriété intellectuelle.



Mededeling Communication

Geen mededeling

Pas de communication





Rubriek I Rubrique I

Beneluxdepots ingeschreven overeenkomstig artikel 3.11 van het Benelux-verdrag inzake de intellectuele eigendom.

- 01 Volgnummer van de inschrijving alsmede nummer en dagtekening (dag, uur en minuut) van het depot, datum van inschrijving;
- 02 Datum waarop de geldigheidsduur van de inschrijving verstrijkt;
- 03 Naam van de deposant;
- 04 Adres (straat);
- 05 Plaats en land;
- 06 In voorkomend geval, naam en adres van de gemachtigde of, in voorkomend geval, vermelding van het correspondentie-adres van de deposant;
- 08 Afbeelding(en) van de tekening of het model;
- 09 In voorkomend geval, vermelding van de kleur(en);
- 10 In voorkomend geval, nadere omschrijving van de onder code 09 genoemde kleur(en);
- 11 Vermelding van het voortbrengsel alsmede klasse(n) en onderklasse(n) aanduiding;
- 12 In voorkomend geval, vermelding van de kenmerkende eigenschappen van de tekening of het model;
- 13 In voorkomend geval, vermelding van het recht van voorrang als bedoeld in artikel 4 van het Verdrag van Parijs tot bescherming van de Industriële Eigendom;
- 14 In voorkomend geval, vermelding van de naam van de werkelijke ontwerper van de tekening of het model.

Dépôts Benelux enregistrés conformément aux dispositions de l'article 3.11 de la Convention Benelux en matière de propriété intellectuelle.

- 01 Numéro d'ordre de l'enregistrement ainsi que le numéro et la date (jour, heure et minute) du dépôt, la date d'enregistrement;
- 02 Date d'échéance de la durée de protection de l'enregistrement;
- 03 Nom du déposant;
- 04 Adresse (rue);
- 05 Localité et pays;
- 06 Le cas échéant, le nom et l'adresse du mandataire ou, le cas échéant, l'indication de l'adresse postale du déposant;
- 08 Reproduction(s) du dessin ou du modèle;
- 09 Le cas échéant, l'indication de la (des) couleur(s);
- 10 Le cas échéant, la description de la (des) couleur(s) mentionnée(s) au code 09;
- 11 Indication du produit ainsi que l'indication de la (des) classe(s) et de la (des) sous-classe(s);
- 12 Le cas échéant, l'indication des éléments caractéristiques du dessin ou du modèle;
- 13 Le cas échéant, l'indication du droit de priorité tel que visé à l'article 4 de la Convention de Paris pour la protection de la Propriété Industrielle;
- 14 Le cas échéant, l'indication du nom du véritable créateur du dessin ou du modèle.



- 01 *Numéro d'enregistrement*
37156-00
Numéro, date et heure du dépôt
06767-00 07.02.2007 , 08.00
Date de l'enregistrement
07.05.2007 ,
- 02 *Date d'échéance*
07.02.2012
- 03 *Nom du déposant*
VIRAGE S.A.
- 04 *Adresse (rue et numéro) du déposant*
Z.I. de Biron, rue du Petit Elevage 2
- 05 *Code postal, localité et pays du déposant*
5590 Ciney, Belgique
- 08 *Reproduction du dessin ou modèle*
VOIR REPRODUCTION(S)
- 11 *Indication du produit suivi de la (des) classe(s) et de la (des) sous-classe(s)*
Panneau de signalisation (cl 10-06; 20-03).
- 12 *Description des éléments caractéristiques de l'aspect nouveau du produit; le cas échéant, indication des parties du dessin ou modèle auxquelles se rapportent les couleurs*
Tube film réfléchissant.



- 01 *Inschrijvingsnummer*
37157-01
Nummer en dagtekening (dag en uur) van het depot
06763-01 05.03.2007 , 08.00
Datum inschrijving
07.05.2007 ,
- 02 *Vervaldatum*
05.03.2012
- 03 *Naam van de deposant*
NEO-STYLE n.v.
- 04 *Adres (straat en nummer) van de deposant*
Steenweg naar As 8

- 05 *Postcode, plaats en land van de deposant*
3630 Maasmechelen, België
- 06 *Naam en adres van de gemachtigde of vermelding van het correspondentie-adres van de deposant*
FEBELHOUT vzw
Hof-ter-Vleestdreef 5
1070 Brussel
België.
- 08 *Afbeelding van de tekening of het model*
ZIE AFBEELDING(EN)
- 11 *Vermelding van het voortbrengsel gevolgd door de aanduiding van de klasse(n) en onderklasse(n)*
Fauteuil (kl 6-01).
- 14 *Vermelding van de naam van de werkelijke ontwerper van de tekening*
HENDRICKX Jef



- 01 *Inschrijvingsnummer*
37157-02
Nummer en dagtekening (dag en uur) van het depot
06763-02 05.03.2007 , 08.00
Datum inschrijving
07.05.2007 ,
- 02 *Vervaldatum*
05.03.2012
- 03 *Naam van de deposant*
NEO-STYLE n.v.
- 04 *Adres (straat en nummer) van de deposant*
Steenweg naar As 8
- 05 *Postcode, plaats en land van de deposant*
3630 Maasmechelen, België
- 06 *Naam en adres van de gemachtigde of vermelding van het correspondentie-adres van de deposant*
FEBELHOUT vzw
Hof-ter-Vleestdreef 5
1070 Brussel
België.
- 08 *Afbeelding van de tekening of het model*
ZIE AFBEELDING(EN)
- 11 *Vermelding van het voortbrengsel gevolgd door de aanduiding van de klasse(n) en onderklasse(n)*
Zitbank (kl 6-01).
- 14 *Vermelding van de naam van de werkelijke ontwerper van de tekening*
HENDRICKX Jef



- 01 *Inschrijvingsnummer*
37157-03
Nummer en dagtekening (dag en uur) van het depot
06763-03 05.03.2007 , 08.00
Datum inschrijving
07.05.2007 ,
- 02 *Vervaldatum*
05.03.2012
- 03 *Naam van de deposant*
NEO-STYLE n.v.
- 04 *Adres (straat en nummer) van de deposant*
Steenweg naar As 8
- 05 *Postcode, plaats en land van de deposant*
3630 Maasmechelen, België
- 06 *Naam en adres van de gemachtigde of vermelding van het correspondentie-adres van de deposant*
FEBELHOUT vzw
Hof-ter-Vleestdreef 5
1070 Brussel
België.
- 08 *Afbeelding van de tekening of het model*
ZIE AFBEELDING(EN)
- 11 *Vermelding van het voortbrengsel gevolgd door de aanduiding van de klasse(n) en onderklasse(n)*
Zitbank (kl 6-01).
- 14 *Vermelding van de naam van de werkelijke ontwerper van de tekening*
HENDRICKX Jef



- 01 *Inschrijvingsnummer*
37157-04
Nummer en dagtekening (dag en uur) van het depot
06763-04 05.03.2007 , 08.00
Datum inschrijving
07.05.2007 ,
- 02 *Vervaldatum*
05.03.2012
- 03 *Naam van de deposant*
NEO-STYLE n.v.
- 04 *Adres (straat en nummer) van de deposant*
Steenweg naar As 8
- 05 *Postcode, plaats en land van de deposant*
3630 Maasmechelen, België

- 06 *Naam en adres van de gemachtigde of vermelding van het correspondentie-adres van de deposant*
 FEBELHOUT vzw
 Hof-ter-Vleestdreef 5
 1070 Brussel
 België.
- 08 *Afbeelding van de tekening of het model*
 ZIE AFBEELDING(EN)
- 11 *Vermelding van het voortbrengsel gevolgd door de aanduiding van de klasse(n) en onderklasse(n)*
 Relax-fauteuil (kl 6-01).
- 14 *Vermelding van de naam van de werkelijke ontwerper van de tekening*
 HENDRICKX Jef



- 01 *Inschrijvingsnummer*
37157-05
Nummer en dagtekening (dag en uur) van het depot
 06763-05 05.03.2007 , 08.00
Datum inschrijving
 07.05.2007 ,
- 02 *Vervaldatum*
 05.03.2012
- 03 *Naam van de deposant*
 NEO-STYLE n.v.
- 04 *Adres (straat en nummer) van de deposant*
 Steenweg naar As 8
- 05 *Postcode, plaats en land van de deposant*
 3630 Maasmechelen,
 België
- 06 *Naam en adres van de gemachtigde of vermelding van het correspondentie-adres van de deposant*
 FEBELHOUT vzw
 Hof-ter-Vleestdreef 5
 1070 Brussel
 België.
- 08 *Afbeelding van de tekening of het model*
 ZIE AFBEELDING(EN)
- 11 *Vermelding van het voortbrengsel gevolgd door de aanduiding van de klasse(n) en onderklasse(n)*
 Zitbank (kl 6-01).
- 14 *Vermelding van de naam van de werkelijke ontwerper van de tekening*
 HENDRICKX Jef



- 01 *Inschrijvingsnummer*
37157-06
Nummer en dagtekening (dag en uur) van het depot
 06763-06 05.03.2007 , 08.00
Datum inschrijving
 07.05.2007 ,
- 02 *Vervaldatum*
 05.03.2012
- 03 *Naam van de deposant*
 NEO-STYLE n.v.
- 04 *Adres (straat en nummer) van de deposant*
 Steenweg naar As 8
- 05 *Postcode, plaats en land van de deposant*
 3630 Maasmechelen,
 België
- 06 *Naam en adres van de gemachtigde of vermelding van het correspondentie-adres van de deposant*
 FEBELHOUT vzw
 Hof-ter-Vleestdreef 5
 1070 Brussel
 België.
- 08 *Afbeelding van de tekening of het model*
 ZIE AFBEELDING(EN)
- 11 *Vermelding van het voortbrengsel gevolgd door de aanduiding van de klasse(n) en onderklasse(n)*
 Zitbank (kl 6-01).
- 14 *Vermelding van de naam van de werkelijke ontwerper van de tekening*
 HENDRICKX Jef



- 01 *Inschrijvingsnummer*
37157-07
Nummer en dagtekening (dag en uur) van het depot
 06763-07 05.03.2007 , 08.00
Datum inschrijving
 07.05.2007 ,
- 02 *Vervaldatum*
 05.03.2012
- 03 *Naam van de deposant*
 NEO-STYLE n.v.
- 04 *Adres (straat en nummer) van de deposant*
 Steenweg naar As 8
- 05 *Postcode, plaats en land van de deposant*
 3630 Maasmechelen,
 België
- 06 *Naam en adres van de gemachtigde of vermelding van het correspondentie-adres van de deposant*
 FEBELHOUT vzw
 Hof-ter-Vleestdreef 5
 1070 Brussel
 België.
- 08 *Afbeelding van de tekening of het model*
 ZIE AFBEELDING(EN)
- 11 *Vermelding van het voortbrengsel gevolgd door de aanduiding van de klasse(n) en onderklasse(n)*
 Fauteuil (kl 6-01).

- 14 *Vermelding van de naam van de werkelijke ontwerper van de tekening*
 HENDRICKX Jef



- 01 *Inschrijvingsnummer*
37157-08
Nummer en dagtekening (dag en uur) van het depot
 06763-08 05.03.2007 , 08.00
Datum inschrijving
 07.05.2007 ,
- 02 *Vervaldatum*
 05.03.2012
- 03 *Naam van de deposant*
 NEO-STYLE n.v.
- 04 *Adres (straat en nummer) van de deposant*
 Steenweg naar As 8
- 05 *Postcode, plaats en land van de deposant*
 3630 Maasmechelen,
 België
- 06 *Naam en adres van de gemachtigde of vermelding van het correspondentie-adres van de deposant*
 FEBELHOUT vzw
 Hof-ter-Vleestdreef 5
 1070 Brussel
 België.
- 08 *Afbeelding van de tekening of het model*
 ZIE AFBEELDING(EN)
- 11 *Vermelding van het voortbrengsel gevolgd door de aanduiding van de klasse(n) en onderklasse(n)*
 Zitbank (kl 6-01).
- 14 *Vermelding van de naam van de werkelijke ontwerper van de tekening*
 HENDRICKX Jef



- 01 *Inschrijvingsnummer*
37158-01
Nummer en dagtekening (dag en uur) van het depot
 06768-01 22.11.2006 , 10.09
Datum inschrijving
 07.05.2007 ,

- 02 *Vervaldatum*
22.11.2011
- 03 *Naam van de deposant*
INDERA n.v.
- 04 *Adres (straat en nummer) van de deposant*
Pannehuisstraat 15
- 05 *Postcode, plaats en land van de deposant*
3650 Dilsen-Stokkem,
België
- 06 *Naam en adres van de gemachtigde of vermelding van het correspondentie-adres van de deposant*
FEBELHOUT vzw
Hof-ter-Vleestdreef 5
1070 Brussel
België.
- 08 *Afbeelding van de tekening of het model*
ZIE AFBEELDING(EN)
- 11 *Vermelding van het voortbrengsel gevolgd door de aanduiding van de klasse(n) en onderklasse(n)*
Zitbank (kl 6-01).
- 14 *Vermelding van de naam van de werkelijke ontwerper van de tekening*
STEENKIST Stefan

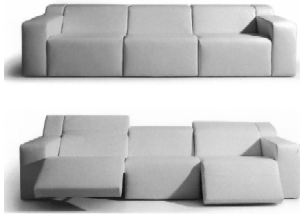

- 01 *Inschrijvingsnummer*
37158-02
Nummer en dagtekening (dag en uur) van het depot
06768-02 22.11.2006 , 10.09
Datum inschrijving
07.05.2007 ,
- 02 *Vervaldatum*
22.11.2011
- 03 *Naam van de deposant*
INDERA n.v.
- 04 *Adres (straat en nummer) van de deposant*
Pannehuisstraat 15
- 05 *Postcode, plaats en land van de deposant*
3650 Dilsen-Stokkem,
België
- 06 *Naam en adres van de gemachtigde of vermelding van het correspondentie-adres van de deposant*
FEBELHOUT vzw
Hof-ter-Vleestdreef 5
1070 Brussel
België.
- 08 *Afbeelding van de tekening of het model*
ZIE AFBEELDING(EN)
- 11 *Vermelding van het voortbrengsel gevolgd door de aanduiding van de klasse(n) en onderklasse(n)*
Stoel (kl 6-01).
- 14 *Vermelding van de naam van de werkelijke ontwerper van de tekening*
VAN SEVEREN Fabiaan



- 01 *Inschrijvingsnummer*
37158-03
Nummer en dagtekening (dag en uur) van het depot
06768-03 22.11.2006 , 10.09
Datum inschrijving
07.05.2007 ,
- 02 *Vervaldatum*
22.11.2011
- 03 *Naam van de deposant*
INDERA n.v.
- 04 *Adres (straat en nummer) van de deposant*
Pannehuisstraat 15
- 05 *Postcode, plaats en land van de deposant*
3650 Dilsen-Stokkem,
België
- 06 *Naam en adres van de gemachtigde of vermelding van het correspondentie-adres van de deposant*
FEBELHOUT vzw
Hof-ter-Vleestdreef 5
1070 Brussel
België.
- 08 *Afbeelding van de tekening of het model*
ZIE AFBEELDING(EN)
- 11 *Vermelding van het voortbrengsel gevolgd door de aanduiding van de klasse(n) en onderklasse(n)*
Zitbank (kl 6-01).
- 14 *Vermelding van de naam van de werkelijke ontwerper van de tekening*
SEGERS Wim



- 01 *Inschrijvingsnummer*
37159-01

Nummer en dagtekening (dag en uur) van het depot

06787-01 06.04.2007 , 09.30

Datum inschrijving

07.05.2007 ,

- 02 *Vervaldatum*
06.04.2012
- 03 *Naam van de deposant*
NEO-STYLE n.v.
- 04 *Adres (straat en nummer) van de deposant*
Steenweg naar As 8
- 05 *Postcode, plaats en land van de deposant*
3630 Maasmechelen,
België
- 06 *Naam en adres van de gemachtigde of vermelding van het correspondentie-adres van de deposant*
FEBELHOUT vzw
Hof-ter-Vleestdreef 5
1070 Brussel
België.
- 08 *Afbeelding van de tekening of het model*
ZIE AFBEELDING(EN)
- 11 *Vermelding van het voortbrengsel gevolgd door de aanduiding van de klasse(n) en onderklasse(n)*
Zitbank (6-01).
- 14 *Vermelding van de naam van de werkelijke ontwerper van de tekening*
HENDRICKX Jef



- 01 *Inschrijvingsnummer*
37159-02
Nummer en dagtekening (dag en uur) van het depot
06787-02 06.04.2007 , 09.30
Datum inschrijving
07.05.2007 ,
- 02 *Vervaldatum*
06.04.2012
- 03 *Naam van de deposant*
NEO-STYLE n.v.
- 04 *Adres (straat en nummer) van de deposant*
Steenweg naar As 8
- 05 *Postcode, plaats en land van de deposant*
3630 Maasmechelen,
België
- 06 *Naam en adres van de gemachtigde of vermelding van het correspondentie-adres van de deposant*
FEBELHOUT vzw
Hof-ter-Vleestdreef 5
1070 Brussel
België.
- 08 *Afbeelding van de tekening of het model*
ZIE AFBEELDING(EN)
- 11 *Vermelding van het voortbrengsel gevolgd door de aanduiding van de klasse(n) en onderklasse(n)*
Zitbank (kl 6-01).
- 14 *Vermelding van de naam van de werkelijke ontwerper van de tekening*
HENDRICKX Jef



- 01 *Inschrijvingsnummer*
37159-03
Nummer en dagtekening (dag en uur) van het depot
06787-03 06.04.2007 , 09.30
Datum inschrijving
07.05.2007 ,
- 02 *Vervaldatum*
06.04.2012
- 03 *Naam van de deposant*
NEO-STYLE n.v.
- 04 *Adres (straat en nummer) van de deposant*
Steenweg naar As 8
- 05 *Postcode, plaats en land van de deposant*
3630 Maasmechelen, België
- 06 *Naam en adres van de gemachtigde of vermelding van het correspondentie-adres van de deposant*
FEBELHOUT vzw
Hof-ter-Vleestdreef 5
1070 Brussel
België.
- 08 *Afbeelding van de tekening of het model*
ZIE AFBEELDING(EN)
- 11 *Vermelding van het voortbrengsel gevolgd door de aanduiding van de klasse(n) en onderklasse(n)*
Zitbank (kl 6-01).
- 14 *Vermelding van de naam van de werkelijke ontwerper van de tekening*
HENDRICKX Jef



- 01 *Inschrijvingsnummer*
37159-04
Nummer en dagtekening (dag en uur) van het depot
06787-04 06.04.2007 , 09.30
Datum inschrijving
07.05.2007 ,
- 02 *Vervaldatum*
06.04.2012
- 03 *Naam van de deposant*
NEO-STYLE n.v.
- 04 *Adres (straat en nummer) van de deposant*
Steenweg naar As 8

- 05 *Postcode, plaats en land van de deposant*
3630 Maasmechelen, België
- 06 *Naam en adres van de gemachtigde of vermelding van het correspondentie-adres van de deposant*
FEBELHOUT vzw
Hof-ter-Vleestdreef 5
1070 Brussel
België.
- 08 *Afbeelding van de tekening of het model*
ZIE AFBEELDING(EN)
- 11 *Vermelding van het voortbrengsel gevolgd door de aanduiding van de klasse(n) en onderklasse(n)*
Zitbank (kl 6-01).
- 14 *Vermelding van de naam van de werkelijke ontwerper van de tekening*
HENDRICKX Jef



- 01 *Inschrijvingsnummer*
37159-05
Nummer en dagtekening (dag en uur) van het depot
06787-05 06.04.2007 , 09.30
Datum inschrijving
07.05.2007 ,
- 02 *Vervaldatum*
06.04.2012
- 03 *Naam van de deposant*
NEO-STYLE n.v.
- 04 *Adres (straat en nummer) van de deposant*
Steenweg naar As 8
- 05 *Postcode, plaats en land van de deposant*
3630 Maasmechelen, België
- 06 *Naam en adres van de gemachtigde of vermelding van het correspondentie-adres van de deposant*
FEBELHOUT vzw
Hof-ter-Vleestdreef 5
1070 Brussel
België.
- 08 *Afbeelding van de tekening of het model*
ZIE AFBEELDING(EN)
- 11 *Vermelding van het voortbrengsel gevolgd door de aanduiding van de klasse(n) en onderklasse(n)*
Zitbank (kl 6-01).
- 14 *Vermelding van de naam van de werkelijke ontwerper van de tekening*
HENDRICKX Jef



- 01 *Inschrijvingsnummer*
37159-06
Nummer en dagtekening (dag en uur) van het depot
06787-06 06.04.2007 , 09.30
Datum inschrijving
07.05.2007 ,
- 02 *Vervaldatum*
06.04.2012
- 03 *Naam van de deposant*
NEO-STYLE n.v.
- 04 *Adres (straat en nummer) van de deposant*
Steenweg naar As 8
- 05 *Postcode, plaats en land van de deposant*
3630 Maasmechelen, België
- 06 *Naam en adres van de gemachtigde of vermelding van het correspondentie-adres van de deposant*
FEBELHOUT vzw
Hof-ter-Vleestdreef 5
1070 Brussel
België.
- 08 *Afbeelding van de tekening of het model*
ZIE AFBEELDING(EN)
- 11 *Vermelding van het voortbrengsel gevolgd door de aanduiding van de klasse(n) en onderklasse(n)*
Zitbank (kl 6-01).
- 14 *Vermelding van de naam van de werkelijke ontwerper van de tekening*
HENDRICKX Jef



- 01 *Inschrijvingsnummer*
37159-07
Nummer en dagtekening (dag en uur) van het depot
06787-07 06.04.2007 , 09.30
Datum inschrijving
07.05.2007 ,
- 02 *Vervaldatum*
06.04.2012
- 03 *Naam van de deposant*
NEO-STYLE n.v.
- 04 *Adres (straat en nummer) van de deposant*
Steenweg naar As 8
- 05 *Postcode, plaats en land van de deposant*
3630 Maasmechelen, België
- 06 *Naam en adres van de gemachtigde of vermelding van het correspondentie-adres van de deposant*
FEBELHOUT vzw
Hof-ter-Vleestdreef 5
1070 Brussel
België.
- 08 *Afbeelding van de tekening of het model*
ZIE AFBEELDING(EN)

- 11 *Vermelding van het voortbrengsel gevolgd door de aanduiding van de klasse(n) en onderklasse(n)*
Zitbank (kl 6-01).
- 14 *Vermelding van de naam van de werkelijke ontwerper van de tekening*
HENDRICKX Jef



- 01 *Inschrijvingsnummer*
37160-01
Nummer en dagtekening (dag en uur) van het depot
06788-01 19.04.2007 , 11.00
Datum inschrijving
07.05.2007 ,
- 02 *Vervaldatum*
19.04.2012
- 03 *Naam van de deposant*
ROYAL INTERNATIONAL nv
- 04 *Adres (straat en nummer) van de deposant*
Steenweg naar As 6
- 05 *Postcode, plaats en land van de deposant*
3630 Maasmechelen,
België
- 06 *Naam en adres van de gemachtigde of vermelding van het correspondentie-adres van de deposant*
FEBELHOUT vzw
Hof-ter-Vleestdreef 5
1070 Brussel
België.
- 08 *Afbeelding van de tekening of het model*
ZIE AFBEELDING(EN)
- 11 *Vermelding van het voortbrengsel gevolgd door de aanduiding van de klasse(n) en onderklasse(n)*
Zitbank (kl 6-01).
- 14 *Vermelding van de naam van de werkelijke ontwerper van de tekening*
HENDRICKX Jef



- 01 *Inschrijvingsnummer*
37160-02
Nummer en dagtekening (dag en uur) van het depot
06788-02 19.04.2007 , 11.00

- Datum inschrijving*
07.05.2007 ,
- 02 *Vervaldatum*
19.04.2012
- 03 *Naam van de deposant*
ROYAL INTERNATIONAL nv
- 04 *Adres (straat en nummer) van de deposant*
Steenweg naar As 6
- 05 *Postcode, plaats en land van de deposant*
3630 Maasmechelen,
België
- 06 *Naam en adres van de gemachtigde of vermelding van het correspondentie-adres van de deposant*
FEBELHOUT vzw
Hof-ter-Vleestdreef 5
1070 Brussel
België.
- 08 *Afbeelding van de tekening of het model*
ZIE AFBEELDING(EN)
- 11 *Vermelding van het voortbrengsel gevolgd door de aanduiding van de klasse(n) en onderklasse(n)*
Zitbank (kl 6-01).
- 14 *Vermelding van de naam van de werkelijke ontwerper van de tekening*
HENDRICKX Jef



- 01 *Inschrijvingsnummer*
37161-01
Nummer en dagtekening (dag en uur) van het depot
06789-01 19.04.2007 , 11.00
Datum inschrijving
07.05.2007 ,
- 02 *Vervaldatum*
19.04.2012
- 03 *Naam van de deposant*
MECAM nv
- 04 *Adres (straat en nummer) van de deposant*
Vilvertstraat 11
- 05 *Postcode, plaats en land van de deposant*
3650 Dilsen-Stokkem,
België
- 08 *Afbeelding van de tekening of het model*
ZIE AFBEELDING(EN)
- 11 *Vermelding van het voortbrengsel gevolgd door de aanduiding van de klasse(n) en onderklasse(n)*
Relax fauteuil (kl 6-01).
- 14 *Vermelding van de naam van de werkelijke ontwerper van de tekening*
HENDRICKX Jef



- 01 *Inschrijvingsnummer*
37161-02
Nummer en dagtekening (dag en uur) van het depot
06789-02 19.04.2007 , 11.00
Datum inschrijving
07.05.2007 ,
- 02 *Vervaldatum*
19.04.2012
- 03 *Naam van de deposant*
MECAM nv
- 04 *Adres (straat en nummer) van de deposant*
Vilvertstraat 11
- 05 *Postcode, plaats en land van de deposant*
3650 Dilsen-Stokkem,
België
- 08 *Afbeelding van de tekening of het model*
ZIE AFBEELDING(EN)
- 11 *Vermelding van het voortbrengsel gevolgd door de aanduiding van de klasse(n) en onderklasse(n)*
Zitbank (kl 6-01).
- 14 *Vermelding van de naam van de werkelijke ontwerper van de tekening*
HENDRICKX Jef



- 01 *Inschrijvingsnummer*
37161-03
Nummer en dagtekening (dag en uur) van het depot
06789-03 19.04.2007 , 11.00
Datum inschrijving
07.05.2007 ,
- 02 *Vervaldatum*
19.04.2012
- 03 *Naam van de deposant*
MECAM nv
- 04 *Adres (straat en nummer) van de deposant*
Vilvertstraat 11
- 05 *Postcode, plaats en land van de deposant*
3650 Dilsen-Stokkem,
België
- 08 *Afbeelding van de tekening of het model*
ZIE AFBEELDING(EN)

- 11 *Vermelding van het voortbrengsel gevolgd door de aanduiding van de klasse(n) en onderklasse(n)*
Zitbank (kl 6-01).
- 14 *Vermelding van de naam van de werkelijke ontwerper van de tekening*
HENDRICKX Jef



- 01 *Inschrijvingsnummer*
37161-04
Nummer en dagtekening (dag en uur) van het depot
06789-04 19.04.2007 , 11.00
Datum inschrijving
07.05.2007 ,
- 02 *Vervaldatum*
19.04.2012
- 03 *Naam van de deposant*
MECAM nv
- 04 *Adres (straat en nummer) van de deposant*
Vilvertstraat 11
- 05 *Postcode, plaats en land van de deposant*
3650 Dilsen-Stokkem,
België
- 08 *Afbeelding van de tekening of het model*
ZIE AFBEELDING(EN)
- 11 *Vermelding van het voortbrengsel gevolgd door de aanduiding van de klasse(n) en onderklasse(n)*
Zitbank (kl 6-01).
- 14 *Vermelding van de naam van de werkelijke ontwerper van de tekening*
HENDRICKX Jef



- 01 *Numéro d'enregistrement*
37162-00
Numéro, date et heure du dépôt
06780-00 16.02.2007 , 10.00
Date de l'enregistrement
07.05.2007 ,
- 02 *Date d'échéance*
16.02.2012
- 03 *Nom du déposant*
GANGITANO Giancarlo
- 04 *Adresse (rue et numéro) du déposant*
Rue Louis Delhove 104
- 05 *Code postal, localité et pays du déposant*
1083 Bruxelles (Ganshoren),
Belgique
- 08 *Reproduction du dessin ou modèle*
VOIR REPRODUCTION(S)

- 09 *Indication de la (des) couleur(s)*
rouge, bleu, vert, jaune, blanc, orange
- 11 *Indication du produit suivi de la (des) classe(s) et de la (des) sous-classe(s)*
Jeu (cl 21-01).
- 12 *Description des éléments caractéristiques de l'aspect nouveau du produit; le cas échéant, indication des parties du dessin ou modèle auxquelles se rapportent les couleurs*
Plateau perforé.
- 14 *Indication du nom du véritable créateur du dessin ou modèle*
GANGITANO Giancarlo



- 01 *Inschrijvingsnummer*
37163-00
Nummer en dagtekening (dag en uur) van het depot
81938-00 28.06.2006 , 10.00
Datum inschrijving
07.05.2007 ,
- 02 *Vervaldatum*
28.06.2011
- 03 *Naam van de deposant*
Wilhelmus Aart Johannes van der Horst
- 04 *Adres (straat en nummer) van de deposant*
De Roerdomp 14
- 05 *Postcode, plaats en land van de deposant*
7671 WL Vriezenveen,
Nederland
- 08 *Afbeelding van de tekening of het model*
ZIE AFBEELDING(EN)
- 11 *Vermelding van het voortbrengsel gevolgd door de aanduiding van de klasse(n) en onderklasse(n)*
Bevestiging inrichting voor navigator
(kl 8-08; 14-03).
- 14 *Vermelding van de naam van de werkelijke ontwerper van de tekening*
VAN DER HORST Wilhelmus Aart
Johannes

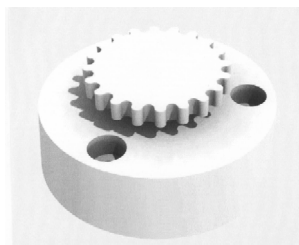

- 01 *Inschrijvingsnummer*
37164-01

- Nummer en dagtekening (dag en uur) van het depot*
06790-01 19.04.2007 , 11.00
Datum inschrijving
07.05.2007 ,
- 02 *Vervaldatum*
19.04.2012
- 03 *Naam van de deposant*
NEO-STYLE n.v.
- 04 *Adres (straat en nummer) van de deposant*
Steenweg naar As 8
- 05 *Postcode, plaats en land van de deposant*
3630 Maasmechelen,
België
- 06 *Naam en adres van de gemachtigde of vermelding van het correspondentie-adres van de deposant*
FEBELHOUT vzw
Hof-ter-Vleestdreef 5
1070 Brussel
België.
- 08 *Afbeelding van de tekening of het model*
ZIE AFBEELDING(EN)
- 11 *Vermelding van het voortbrengsel gevolgd door de aanduiding van de klasse(n) en onderklasse(n)*
Fauteuil (kl 6-01).
- 14 *Vermelding van de naam van de werkelijke ontwerper van de tekening*
HENDRICKX Jef



- 01 *Inschrijvingsnummer*
37164-02
Nummer en dagtekening (dag en uur) van het depot
06790-02 19.04.2007 , 11.00
Datum inschrijving
07.05.2007 ,
- 02 *Vervaldatum*
19.04.2012
- 03 *Naam van de deposant*
NEO-STYLE n.v.
- 04 *Adres (straat en nummer) van de deposant*
Steenweg naar As 8
- 05 *Postcode, plaats en land van de deposant*
3630 Maasmechelen,
België
- 06 *Naam en adres van de gemachtigde of vermelding van het correspondentie-adres van de deposant*
FEBELHOUT vzw
Hof-ter-Vleestdreef 5
1070 Brussel
België.
- 08 *Afbeelding van de tekening of het model*
ZIE AFBEELDING(EN)

- 11 *Vermelding van het voortbrengsel gevolgd door de aanduiding van de klasse(n) en onderklasse(n)*
Zitbank (kl 6-01).
- 14 *Vermelding van de naam van de werkelijke ontwerper van de tekening*
HENDRICKX Jef



- 01 *Inschrijvingsnummer*
37164-03
Nummer en dagtekening (dag en uur) van het depot
06790-03 19.04.2007 , 11.00
Datum inschrijving
07.05.2007 ,
- 02 *Vervaldatum*
19.04.2012
- 03 *Naam van de deposant*
NEO-STYLE n.v.
- 04 *Adres (straat en nummer) van de deposant*
Steenweg naar As 8
- 05 *Postcode, plaats en land van de deposant*
3630 Maasmechelen, België
- 06 *Naam en adres van de gemachtigde of vermelding van het correspondentie-adres van de deposant*
FEBELHOUT vzw
Hof-ter-Vleestdreef 5
1070 Brussel
België.
- 08 *Afbeelding van de tekening of het model*
ZIE AFBEELDING(EN)
- 11 *Vermelding van het voortbrengsel gevolgd door de aanduiding van de klasse(n) en onderklasse(n)*
Zitbank (kl 6-01).
- 14 *Vermelding van de naam van de werkelijke ontwerper van de tekening*
HENDRICKX Jef



- 01 *Inschrijvingsnummer*
37164-04

- Nummer en dagtekening (dag en uur) van het depot*
06790-04 19.04.2007 , 11.00
Datum inschrijving
07.05.2007 ,
- 02 *Vervaldatum*
19.04.2012
- 03 *Naam van de deposant*
NEO-STYLE n.v.
- 04 *Adres (straat en nummer) van de deposant*
Steenweg naar As 8
- 05 *Postcode, plaats en land van de deposant*
3630 Maasmechelen, België
- 06 *Naam en adres van de gemachtigde of vermelding van het correspondentie-adres van de deposant*
FEBELHOUT vzw
Hof-ter-Vleestdreef 5
1070 Brussel
België.
- 08 *Afbeelding van de tekening of het model*
ZIE AFBEELDING(EN)
- 11 *Vermelding van het voortbrengsel gevolgd door de aanduiding van de klasse(n) en onderklasse(n)*
Zitbank (kl 6-01).
- 14 *Vermelding van de naam van de werkelijke ontwerper van de tekening*
HENDRICKX Jef



- 01 *Inschrijvingsnummer*
37164-05
Nummer en dagtekening (dag en uur) van het depot
06790-05 19.04.2007 , 11.00
Datum inschrijving
07.05.2007 ,
- 02 *Vervaldatum*
19.04.2012
- 03 *Naam van de deposant*
NEO-STYLE n.v.
- 04 *Adres (straat en nummer) van de deposant*
Steenweg naar As 8
- 05 *Postcode, plaats en land van de deposant*
3630 Maasmechelen, België
- 06 *Naam en adres van de gemachtigde of vermelding van het correspondentie-adres van de deposant*
FEBELHOUT vzw
Hof-ter-Vleestdreef 5
1070 Brussel
België.
- 08 *Afbeelding van de tekening of het model*
ZIE AFBEELDING(EN)
- 11 *Vermelding van het voortbrengsel gevolgd door de aanduiding van de klasse(n) en onderklasse(n)*
Zitbank (kl 6-01).

- 14 *Vermelding van de naam van de werkelijke ontwerper van de tekening*
HENDRICKX Jef



- 01 *Inschrijvingsnummer*
37164-06
Nummer en dagtekening (dag en uur) van het depot
06790-06 19.04.2007 , 11.00
Datum inschrijving
07.05.2007 ,
- 02 *Vervaldatum*
19.04.2012
- 03 *Naam van de deposant*
NEO-STYLE n.v.
- 04 *Adres (straat en nummer) van de deposant*
Steenweg naar As 8
- 05 *Postcode, plaats en land van de deposant*
3630 Maasmechelen, België
- 06 *Naam en adres van de gemachtigde of vermelding van het correspondentie-adres van de deposant*
FEBELHOUT vzw
Hof-ter-Vleestdreef 5
1070 Brussel
België.
- 08 *Afbeelding van de tekening of het model*
ZIE AFBEELDING(EN)
- 11 *Vermelding van het voortbrengsel gevolgd door de aanduiding van de klasse(n) en onderklasse(n)*
Fauteuil (kl 6-01).
- 14 *Vermelding van de naam van de werkelijke ontwerper van de tekening*
HENDRICKX Jef



- 01 *Inschrijvingsnummer*
37164-07
Nummer en dagtekening (dag en uur) van het depot
06790-07 19.04.2007 , 11.00
Datum inschrijving
07.05.2007 ,
- 02 *Vervaldatum*
19.04.2012
- 03 *Naam van de deposant*
NEO-STYLE n.v.

- 04 Adres (straat en nummer) van de deposant
Steenweg naar As 8
- 05 Postcode, plaats en land van de deposant
3630 Maasmechelen,
België
- 06 Naam en adres van de gemachtigde of vermelding van het correspondentie-adres van de deposant
FEBELHOUT vzw
Hof-ter-Vleestdreef 5
1070 Brussel
België.
- 08 Afbeelding van de tekening of het model
ZIE AFBEELDING(EN)
- 11 Vermelding van het voortbrengsel gevolgd door de aanduiding van de klasse(n) en onderklasse(n)
Zitbank (kl 6-01).
- 14 Vermelding van de naam van de werkelijke ontwerper van de tekening
HENDRICKX Jef



- 01 Inschrijvingsnummer
37164-08

Nummer en dagtekening (dag en uur) van het depot

06790-08 19.04.2007 , 11.00

Datum inschrijving

07.05.2007 ,

- 02 Vervaldatum

19.04.2012

- 03 Naam van de deposant

NEO-STYLE n.v.

- 04 Adres (straat en nummer) van de deposant

Steenweg naar As 8

- 05 Postcode, plaats en land van de deposant

3630 Maasmechelen,
België

- 06 Naam en adres van de gemachtigde of vermelding van het correspondentie-adres van de deposant

FEBELHOUT vzw
Hof-ter-Vleestdreef 5
1070 Brussel
België.

- 08 Afbeelding van de tekening of het model
ZIE AFBEELDING(EN)

- 11 Vermelding van het voortbrengsel gevolgd door de aanduiding van de klasse(n) en onderklasse(n)

Zitbank (kl 6-01).

- 14 Vermelding van de naam van de werkelijke ontwerper van de tekening
HENDRICKX Jef



- 01 Numéro d'enregistrement
37165-01

Numéro, date et heure du dépôt

81858-01 25.04.2006 , 15.25

Date de l'enregistrement

04.05.2007 ,

- 02 Date d'échéance

25.04.2011

- 03 Nom du déposant

ORIFLAME COSMETICS S.A.

- 04 Adresse (rue et numéro) du déposant

20, rue Philippe II

- 05 Code postal, localité et pays du déposant

2340 Luxembourg,
Grand-Duché de Luxembourg

- 08 Reproduction du dessin ou modèle

VOIR REPRODUCTION(S)

- 11 Indication du produit suivi de la (des) classe(s) et de la (des) sous-classe(s)
Flacon (cl 9-01).



- 01 Numéro d'enregistrement
37165-02

Numéro, date et heure du dépôt

81858-02 25.04.2006 , 15.25

Date de l'enregistrement

04.05.2007 ,

- 02 Date d'échéance

25.04.2011

- 03 Nom du déposant

ORIFLAME COSMETICS S.A.

- 04 Adresse (rue et numéro) du déposant

20, rue Philippe II

- 05 Code postal, localité et pays du déposant

2340 Luxembourg,
Grand-Duché de Luxembourg

- 08 Reproduction du dessin ou modèle

VOIR REPRODUCTION(S)

- 11 Indication du produit suivi de la (des) classe(s) et de la (des) sous-classe(s)
Flacon (cl 9-01).

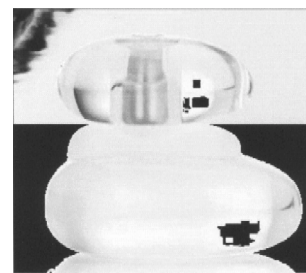

- 01 Numéro d'enregistrement
37165-03

Numéro, date et heure du dépôt

81858-03 25.04.2006 , 15.25

Date de l'enregistrement

04.05.2007 ,

- 02 Date d'échéance

25.04.2011

- 03 Nom du déposant

ORIFLAME COSMETICS S.A.

- 04 Adresse (rue et numéro) du déposant

20, rue Philippe II

- 05 Code postal, localité et pays du déposant

2340 Luxembourg,
Grand-Duché de Luxembourg

- 08 Reproduction du dessin ou modèle

VOIR REPRODUCTION(S)

- 11 Indication du produit suivi de la (des) classe(s) et de la (des) sous-classe(s)
Flacon (cl 9-01).

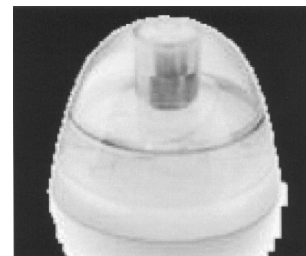

- 01 Numéro d'enregistrement
37165-04

Numéro, date et heure du dépôt

81858-04 25.04.2006 , 15.25

Date de l'enregistrement

04.05.2007 ,

- 02 Date d'échéance

25.04.2011

- 03 Nom du déposant

ORIFLAME COSMETICS S.A.

- 04 Adresse (rue et numéro) du déposant

20, rue Philippe II

- 05 Code postal, localité et pays du déposant

2340 Luxembourg,
Grand-Duché de Luxembourg

- 08 Reproduction du dessin ou modèle

VOIR REPRODUCTION(S)

- 11 *Indication du produit suivi de la (des) classe(s) et de la (des) sous-classe(s)*
Flacon (cl 9-01).



- 01 *Inschrijvingsnummer*
37166-00

Nummer en dagtekening (dag en uur) van het depot

82144-00 22.01.2007 , 08.00

Datum inschrijving

07.05.2007 ,

- 02 *Vervaldatum*

22.01.2012

- 03 *Naam van de deposant*

Pieter Huybers

- 04 *Adres (straat en nummer) van de deposant*

Oosterlee 16

- 05 *Postcode, plaats en land van de deposant*

2678 AZ De Lier,

Nederland

- 08 *Afbeelding van de tekening of het model*

ZIE AFBEELDING(EN)

- 11 *Vermelding van het voortbrengsel gevolgd door de aanduiding van de klasse(n) en onderklasse(n)*

Grafisch symbool (kl 99).

- 14 *Vermelding van de naam van de werkelijke ontwerper van de tekening*

HUYBERS Pieter



Perspectiefaanzicht

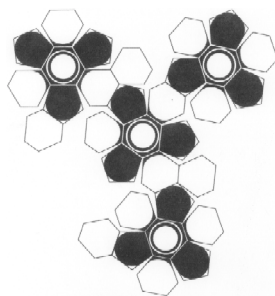

Uitslagtekening

- 01 *Inschrijvingsnummer*

37167-00

Nummer en dagtekening (dag en uur) van het depot

82150-00 20.10.2006 , 08.00

Datum inschrijving

07.05.2007 ,

- 02 *Vervaldatum*

20.10.2011

- 03 *Naam van de deposant*

SBO YAS! c.v.,
commanditair vennootschap

- 04 *Adres (straat en nummer) van de deposant*

Alardusdreef 25

- 05 *Postcode, plaats en land van de deposant*

3235 VB Rockanje,

Nederland

- 06 *Naam en adres van de gemachtigde of vermelding van het correspondentie-adres van de deposant*

Harm-Jan Bakker

Kerkstraat 47

2971 AK Bleskensgraaf

Nederland.

- 08 *Afbeelding van de tekening of het model*

ZIE AFBEELDING(EN)

- 11 *Vermelding van het voortbrengsel gevolgd door de aanduiding van de klasse(n) en onderklasse(n)*

Ook dopjes houder (kl 9-03).

- 14 *Vermelding van de naam van de werkelijke ontwerper van de tekening*

HAUSMAN Tom

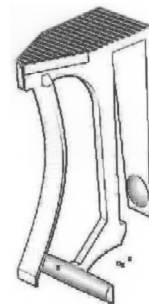
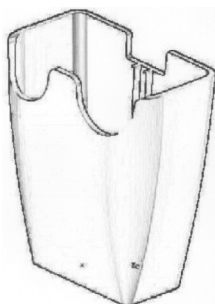
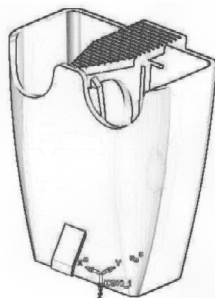

- 01 *Inschrijvingsnummer*

37168-00

Nummer en dagtekening (dag en uur) van het depot

82158-00 23.01.2007 , 08.00

Datum inschrijving

07.05.2007 ,

- 02 *Vervaldatum*

23.01.2012

- 03 *Naam van de deposant*

Machiel Tesser

- 04 *Adres (straat en nummer) van de deposant*

Gebroeders Grimmkade 22

- 05 *Postcode, plaats en land van de deposant*

3446 BZ Woerden,

Nederland

- 08 *Afbeelding van de tekening of het model*

ZIE AFBEELDING(EN)

- 09 *Vermelding van de kleur(en)*

wit (transparant)

- 11 *Vermelding van het voortbrengsel gevolgd door de aanduiding van de klasse(n) en onderklasse(n)*

Toiletrolhouder (kl 23-02).

- 12 *Beschrijving van de kenmerkende eigenschappen van het nieuwe uiterlijk van het voortbrengsel; in voorkomend geval, vermelding van de onderdelen van de tekening of het model waarop de kleuren betrekking hebben*

Het betreft een cilindervormige houder met aan de bovenkant een deksel en aan de onderzijde van de cilinder een bodem; de deksel is voorzien van een knop; aan de onderkant van de deksel zit een strip welke tot op de bodem van de cilinder loopt; de strip is aan de boven- en onderzijde 90 graden gebogen; de bovenzijde van de strip zit aan de deksel; de onderzijde van de strip zit boven de bodem van de cilinder.

- 14 *Vermelding van de naam van de werkelijke ontwerper van de tekening*

TESSER Machiel

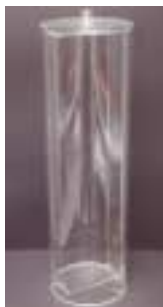

01 *Inschrijvingsnummer*
37169-00

Nummer en dagtekening (dag en uur) van het depot

82160-00 27.10.2006 , 08.00

Datum inschrijving

07.05.2007 ,

02 *Vervaldatum*

27.10.2011

03 *Naam van de deposant*

Florence Kenters

04 *Adres (straat en nummer) van de deposant*

Honingerdijk 17 A

05 *Postcode, plaats en land van de deposant*

3063 AH Rotterdam,
Nederland

08 *Afbeelding van de tekening of het model*

ZIE AFBEELDING(EN)

11 *Vermelding van het voortbrengsel gevolgd door de aanduiding van de klasse(n) en onderklasse(n)*

Lampenkap (kl 26-05).

14 *Vermelding van de naam van de werkelijke ontwerper van de tekening*

KENTERS Florence

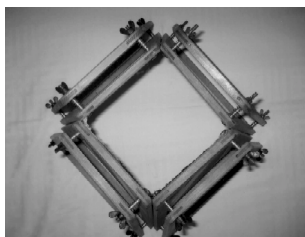

01 *Inschrijvingsnummer*
37170-00

Nummer en dagtekening (dag en uur) van het depot

82164-00 31.10.2006 , 08.00

Datum inschrijving

04.05.2007 ,

02 *Vervaldatum*

31.10.2011

03 *Naam van de deposant*

KZ Meet- en Regelapparatuur B.V.

04 *Adres (straat en nummer) van de deposant*

Pascalweg 4, Postbus 40049

05 *Postcode, plaats en land van de deposant*

8004 DA Zwolle,
Nederland

08 *Afbeelding van de tekening of het model*

ZIE AFBEELDING(EN)

11 *Vermelding van het voortbrengsel gevolgd door de aanduiding van de klasse(n) en onderklasse(n)*

Verzegelkap drukmeetnippel (kl 10-04).

14 *Vermelding van de naam van de werkelijke ontwerper van de tekening*

ZENNIPMAN Alfred

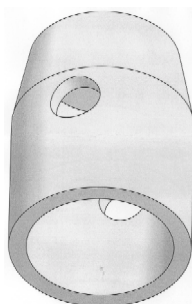

01 *Inschrijvingsnummer*

37171-01

Nummer en dagtekening (dag en uur) van het depot

82176-01 06.11.2006 , 08.00

Datum inschrijving

07.05.2007 ,

02 *Vervaldatum*

06.11.2011

03 *Naam van de deposant*

ETABLISSEMENT NICOLAS,
Société Anonyme

04 *Adres (straat en nummer) van de deposant*

2 Rue de Courson

05 *Postcode, plaats en land van de deposant*

94320 Thiais,
Frankrijk

06 *Naam en adres van de gemachtigde of vermelding van het correspondentie-adres van de deposant*

Pauline M. Kroese
Overschiestraat 61
1062 XD Amsterdam
Nederland.

08 *Afbeelding van de tekening of het model*

ZIE AFBEELDING(EN)

09 *Vermelding van de kleur(en)*

rood, licht oranje, goudkleurig,
zilverkleurig

11 *Vermelding van het voortbrengsel gevolgd door de aanduiding van de klasse(n) en onderklasse(n)*

Fles (kl 9-01).

13 *Recht van voorrang als bedoeld in artikel 4 van het verdrag van Parijs tot bescherming van de Industriële Eigendom*

Frankrijk, dd. 17-05-2006, nr. 06 2374,
ETABLISSEMENT NICOLAS,
Société Anonyme.



01 *Inschrijvingsnummer*

37171-02

Nummer en dagtekening (dag en uur) van het depot

82176-02 06.11.2006 , 08.00

Datum inschrijving

07.05.2007 ,

02 *Vervaldatum*

06.11.2011

03 *Naam van de deposant*

ETABLISSEMENT NICOLAS,
Société Anonyme

04 *Adres (straat en nummer) van de deposant*

2 Rue de Courson

05 *Postcode, plaats en land van de deposant*

94320 Thiais,
Frankrijk

06 *Naam en adres van de gemachtigde of vermelding van het correspondentie-adres van de deposant*

Pauline M. Kroese
Overschiestraat 61
1062 XD Amsterdam
Nederland.

08 *Afbeelding van de tekening of het model*

ZIE AFBEELDING(EN)

09 *Vermelding van de kleur(en)*

groen, zwart, wit, goudkleurig,
zilverkleurig, roze.

11 *Vermelding van het voortbrengsel gevolgd door de aanduiding van de klasse(n) en onderklasse(n)*

Fles (kl 9-01).

13 *Recht van voorrang als bedoeld in artikel 4 van het verdrag van Parijs tot bescherming van de Industriële Eigendom*

Frankrijk, dd. 17-05-2006, nr. 06 2374,
ETABLISSEMENT NICOLAS,
Société Anonyme.



- 01 *Inschrijvingsnummer*
37171-03

Nummer en dagtekening (dag en uur) van het depot

82176-03 06.11.2006 , 08.00

Datum inschrijving
07.05.2007 ,

- 02 *Vervaldatum*
06.11.2011

- 03 *Naam van de deposant*
ETABLISSEMENT NICOLAS,
Société Anonyme

- 04 *Adres (straat en nummer) van de deposant*
2 Rue de Courson

- 05 *Postcode, plaats en land van de deposant*
94320 Thiais,
Frankrijk

- 06 *Naam en adres van de gemachtigde of vermelding van het correspondentie-adres van de deposant*

Pauline M. Kroese
Overschiestraat 61
1062 XD Amsterdam
Nederland.

- 08 *Afbeelding van de tekening of het model*
ZIE AFBEELDING(EN)

- 09 *Vermelding van de kleur(en)*
geel, goudkleurig, zilverkleurig

- 11 *Vermelding van het voortbrengsel gevolgd door de aanduiding van de klasse(n) en onderklasse(n)*
Fles (kl 9-01).

- 14 *Vermelding van de naam van de werkelijke ontwerper van de tekening*
Frankrijk, dd. 17-05-2006, nr. 06 2374,
ETABLISSEMENT NICOLAS,
Société Anonyme.



- 01 *Inschrijvingsnummer*
37172-01

Nummer en dagtekening (dag en uur) van het depot

82194-01 20.11.2006 , 08.00

Datum inschrijving

04.05.2007 ,

- 02 *Vervaldatum*
20.11.2011

- 03 *Naam van de deposant*
Interchild B.V.

- 04 *Adres (straat en nummer) van de deposant*
Marisstraat 23

- 05 *Postcode, plaats en land van de deposant*
3364 AZ Sliedrecht,
Nederland

- 08 *Afbeelding van de tekening of het model*
ZIE AFBEELDING(EN)

- 11 *Vermelding van het voortbrengsel gevolgd door de aanduiding van de klasse(n) en onderklasse(n)*
Kinderwagen-/wandelwagen (kl 12-12).



- 01 *Inschrijvingsnummer*
37172-02

Nummer en dagtekening (dag en uur) van het depot

82194-02 20.11.2006 , 08.00

Datum inschrijving

04.05.2007 ,

- 02 *Vervaldatum*
20.11.2011

- 03 *Naam van de deposant*
Interchild B.V.

- 04 *Adres (straat en nummer) van de deposant*
Marisstraat 23

- 05 *Postcode, plaats en land van de deposant*
3364 AZ Sliedrecht,
Nederland

- 08 *Afbeelding van de tekening of het model*
ZIE AFBEELDING(EN)

- 11 *Vermelding van het voortbrengsel gevolgd door de aanduiding van de klasse(n) en onderklasse(n)*
Kinderwagen-/wandelwagen (kl 12-12).



01 *Inschrijvingsnummer*

37173-01

Nummer en dagtekening (dag en uur) van het depot

82202-01 24.11.2006 , 08.00

Datum inschrijving

07.05.2007 ,

02 *Vervaldatum*

24.11.2011

03 *Naam van de deposant*

DOMUS B.V.

04 *Adres (straat en nummer) van de deposant*

Zeelsebaan 83 z

05 *Postcode, plaats en land van de deposant*

9200 Dendermonde,
België

06 *Naam en adres van de gemachtigde of vermelding van het correspondentie-adres van de deposant*

REMARKABLE N.V.
Onafhankelijkheidslaan 14
B-9000 Gent
België.

08 *Afbeelding van de tekening of het model*

ZIE AFBEELDING(EN)

11 *Vermelding van het voortbrengsel gevolgd door de aanduiding van de klasse(n) en onderklasse(n)*

Bed met achterwand (kl 6-02, 04, 05, 06).

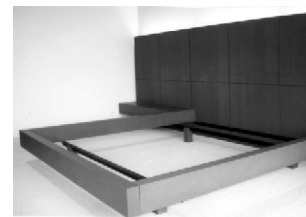
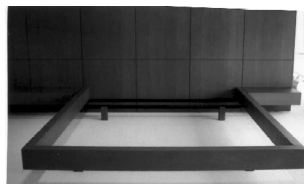

01 *Inschrijvingsnummer*

37173-02

Nummer en dagtekening (dag en uur) van het depot

82202-02 24.11.2006 , 08.00

Datum inschrijving

07.05.2007 ,

02 *Vervaldatum*

24.11.2011

03 *Naam van de deposant*

DOMUS B.V.

04 *Adres (straat en nummer) van de deposant*

Zeelsebaan 83 z

05 *Postcode, plaats en land van de deposant*

9200 Dendermonde,
België

06 *Naam en adres van de gemachtigde of vermelding van het correspondentie-adres van de deposant*

REMARKABLE N.V.
Onafhankelijkheidslaan 14
B-9000 Gent
België.

08 *Afbeelding van de tekening of het model*

ZIE AFBEELDING(EN)

11 *Vermelding van het voortbrengsel gevolgd door de aanduiding van de klasse(n) en onderklasse(n)*

Bed met achterwand en tafeltjes (kl 6-02, 03, 04, 05, 06).

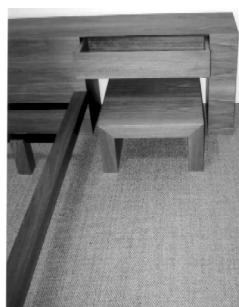
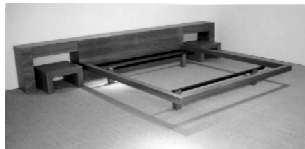

Datum inschrijving

07.05.2007 ,

02 *Vervaldatum*

24.11.2011

03 *Naam van de deposant*

DOMUS B.V.

04 *Adres (straat en nummer) van de deposant*

Zeelsebaan 83 z

05 *Postcode, plaats en land van de deposant*

9200 Dendermonde,
België

06 *Naam en adres van de gemachtigde of vermelding van het correspondentie-adres van de deposant*

REMARKABLE N.V.
Onafhankelijkheidslaan 14
B-9000 Gent
België.

08 *Afbeelding van de tekening of het model*

ZIE AFBEELDING(EN)

11 *Vermelding van het voortbrengsel gevolgd door de aanduiding van de klasse(n) en onderklasse(n)*

Tafel (kl 6-03).

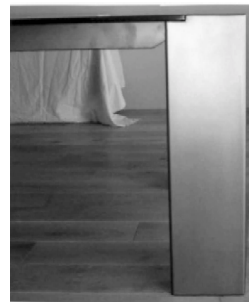
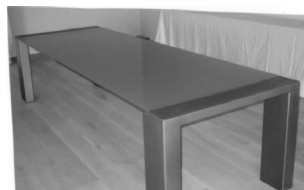

01 *Inschrijvingsnummer*

37174-00

Nummer en dagtekening (dag en uur) van het depot

82257-00 16.01.2007 , 08.00

Datum inschrijving

04.05.2007 ,

02 *Vervaldatum*

16.01.2012

03 *Naam van de deposant*

Barbara van Meerhove

04 *Adres (straat en nummer) van de deposant*

Venusstraat 23

05 *Postcode, plaats en land van de deposant*

4105 JH Culemborg,
Nederland

08 *Afbeelding van de tekening of het model*

ZIE AFBEELDING(EN)

11 *Vermelding van het voortbrengsel gevolgd door de aanduiding van de klasse(n) en onderklasse(n)*

Lesmateriaal (kl 19-07).

14 *Vermelding van de naam van de werkelijke ontwerper van de tekening*

VAN MEERHOVE Barbara

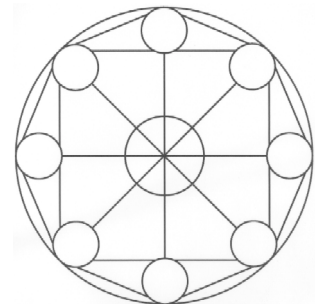

#@mmp 1449

01 *Inschrijvingsnummer*

37173-03

Nummer en dagtekening (dag en uur) van het depot

82202-03 24.11.2006 , 08.00



Rubriek II

Rubrique II

Beneluxdepots ingeschreven overeenkomstig artikel 3.11 van het Benelux-verdrag inzake de intellectuele eigendom waarvan door de deposant opschorting van de publicatie van de inschrijving is gevraagd (artikel 3.12 van het Benelux-verdrag inzake de intellectuele eigendom).

- 01 Volgnummer van de inschrijving, datum van inschrijving;
- 15 Vermelding van de termijn waarvoor opschorting van de publicatie werd gevraagd.

Dépôts Benelux enregistrés conformément aux dispositions de l'article 3.11 de la Convention Benelux en matière de propriété intellectuelle pour lesquels le déposant a demandé l'ajournement de la publication de l'enregistrement (article 3.12 de la Convention Benelux en matière de propriété intellectuelle).

- 01 Numéro d'ordre de l'enregistrement, la date d'enregistrement;
- 15 Indication de la période d'ajournement de la publication.



01 *Inschrijvingsnummer*
37175-00

15 *Vermelding van de uiterlijke opschortingsdatum van de publicatie*
01.11.2007

01 *Inschrijvingsnummer*
37176-01

15 *Vermelding van de uiterlijke opschortingsdatum van de publicatie*
05.11.2007

01 *Inschrijvingsnummer*
37176-02

15 *Vermelding van de uiterlijke opschortingsdatum van de publicatie*
05.11.2007

01 *Inschrijvingsnummer*
37176-03

15 *Vermelding van de uiterlijke opschortingsdatum van de publicatie*
05.11.2007

01 *Inschrijvingsnummer*
37176-04

15 *Vermelding van de uiterlijke opschortingsdatum van de publicatie*
05.11.2007

#@mmpp 27



Rubriek VII Rubrique VII

Vernieuwingen van de overeenkomstig artikel 3.11 van het Benelux-verdrag inzake de intellectuele eigendom ingeschreven Beneluxdepots (artikel 3.14 van het Benelux-verdrag inzake de intellectuele eigendom).

- 01 Volgnummer van de inschrijving alsmede nummer en dagtekening (dag, uur en minuut) van het depot, datum van inschrijving;
- 02 Datum waarop de geldigheidsduur van de inschrijving verstrijkt;
- 03 Naam van de deposant;
- 04 Adres (straat);
- 05 Plaats en land;
- 06 In voorkomend geval, naam en adres van de gemachtigde of, in voorkomend geval, vermelding van het correspondentie-adres van de deposant;
- 08 Afbeelding(en) van de tekening of het model;
- 09 In voorkomend geval, vermelding van de kleur(en);
- 10 in voorkomend geval, nadere omschrijving van de onder code 09 genoemde kleur(en);
- 11 Vermelding van het voortbrengsel alsmede klasse(n) en onderklassen) aanduiding;
- 12 In voorkomend geval, vermelding van de kenmerkende eigenschappen van de tekening of het model;
- 13 In voorkomend geval, vermelding van het recht van voorrang als bedoeld in artikel 4 van het Verdrag van Parijs tot bescherming van de Industriële Eigendom;
- 14 In voorkomend geval, vermelding van de naam van de werkelijke ontwerper van de tekening of het model;
- 18 Datum van verzoek tot vernieuwing.

Renouvellements de dépôts Benelux enregistrés conformément à l'article 3.11 de la Convention Benelux en matière de propriété intellectuelle (article 3.14 de la Convention Benelux en matière de propriété intellectuelle).

- 01 Numéro d'ordre de l'enregistrement ainsi que le numéro et la date (jour, heure et minute) du dépôt, la date d'enregistrement;
- 02 Date d'échéance de la durée de protection de l'enregistrement;
- 03 Nom du déposant;
- 04 Adresse (rue);
- 05 Localité et pays;
- 06 Le cas échéant, le nom et l'adresse du mandataire ou, le cas échéant, l'indication de l'adresse postale du déposant;
- 08 Reproduction(s) du dessin ou du modèle;
- 09 Le cas échéant, l'indication de la (des) couleur(s);
- 10 Le cas échéant, la description de la (des) couleur(s) mentionnée(s) au code 09;
- 11 Indication du produit ainsi que l'indication de la (des) classe(s) et de la (des) sous-classe(s);
- 12 Le cas échéant, l'indication des éléments caractéristiques du dessin ou du modèle;
- 13 Le cas échéant, l'indication du droit de priorité tel que visé à l'article 4 de la Convention de Paris pour la protection de la Propriété Industrielle;
- 14 Le cas échéant, l'indication du nom du véritable créateur du dessin ou du modèle;
- 18 Date de la requête de renouvellement.



- 01 *Numéro d'enregistrement*
15486-00
Numéro, date et heure du dépôt
03979-00 28.11.1986, 15.25
- 02 *Date d'échéance*
28.11.2011
- 03 *Nom du déposant*
David Lincoln Rowland
- 04 *Adresse (rue et numéro) du déposant*
315 East 91st Street
- 05 *Code postal, localité et pays du déposant*
New York - N.Y. 10128,
Etats-Unis d'Amérique
- 06 *Nom et adresse du mandataire ou indication de l'adresse postale du déposant*
Dennemeyer & Associates SA
55 rue des Bruyères
L-1274 Howald
Luxembourg.
- 08 *Reproduction du dessin ou modèle*
VOIR REPRODUCTION(S)
- 11 *Indication du produit suivi de la (des) classe(s) et de la (des) sous-classe(s)*
Chaise (cl 6-01).
- 13 *Droit de priorité visé à l'article 4 de la Convention de Paris pour la protection de la Propriété Industrielle*
U.S.A., le 30 05 1986, no. 869,395,
David Lincoln Rowland.
- 14 *Indication du nom du véritable créateur du dessin ou modèle*
David Lincoln Rowland
- 18 *Date de réception de la requête du renouvellement*
18.04.2007

FIG 1

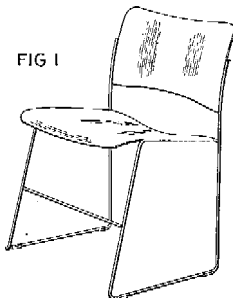

FIG 2

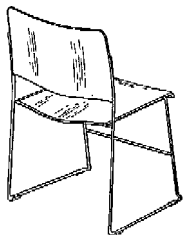

FIG 3

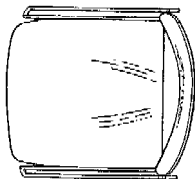

FIG 4

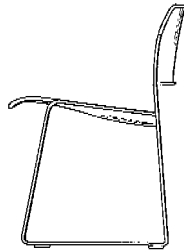
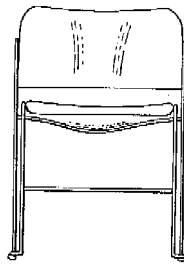

FIG 5

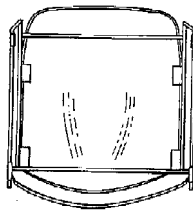

FIG 6

- 01 *Numéro d'enregistrement*
15734-00
Numéro, date et heure du dépôt
04004-00 23.12.1986, 15.15
- 02 *Date d'échéance*
23.12.2011
- 03 *Nom du déposant*
David Lincoln Rowland
- 04 *Adresse (rue et numéro) du déposant*
315 East 91st Street
- 05 *Code postal, localité et pays du déposant*
New York - N.Y. 10128,
Etats-Unis d'Amérique
- 06 *Nom et adresse du mandataire ou indication de l'adresse postale du déposant*
Dennemeyer & Associates SA
55 rue des Bruyères
L-1274 Howald
Luxembourg.
- 08 *Reproduction du dessin ou modèle*
VOIR REPRODUCTION(S)
- 11 *Indication du produit suivi de la (des) classe(s) et de la (des) sous-classe(s)*
Fauteuil (cl 6-01).
- 14 *Indication du nom du véritable créateur du dessin ou modèle*
David Lincoln Rowland
- 18 *Date de réception de la requête du renouvellement*
18.04.2007

FIG 1

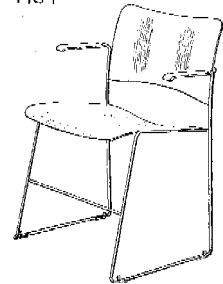

FIG 2

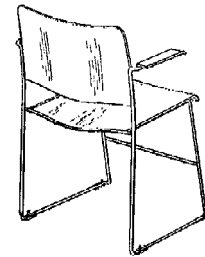

FIG 3

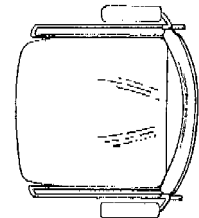

FIG 4

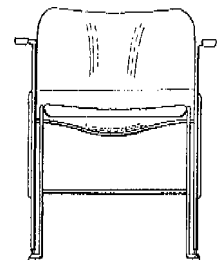

FIG 5

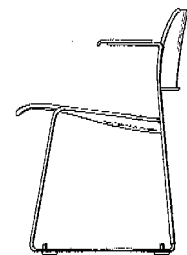
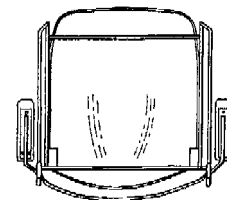

FIG 6



01 Numéro d'enregistrement
15755-01

Numéro, date et heure du dépôt
04045-01 26.02.1987, 15.00

02 Date d'échéance
26.02.2012

03 Nom du déposant
MOSCHINO S.p.A.

04 Adresse (rue et numéro) du déposant
Via Delle Querce 51

05 Code postal, localité et pays du déposant
I-47842 San Giovanni in Marignano,
Italie

06 Nom et adresse du mandataire ou indication
de l'adresse postale du déposant
PRONOVEM MARKS SA
Avenue Josse Goffinlaan 158
B-1082 Bruxelles
Belgique.

08 Reproduction du dessin ou modèle
VOIR REPRODUCTION(S)

11 Indication du produit suivi de la (des)
classe(s) et de la (des) sous-classe(s)
Flacon avec couvercle (cl 9-01, 07).

12 Description des éléments caractéristiques de
l'aspect nouveau du produit; le cas échéant,
indication des parties du dessin ou modèle
auxquelles se rapportent les couleurs

Les figures sont respectivement un vue
de profil, une vue par le dessus et une
vue par le dessous.

13 Droit de priorité visé à l'article 4 de la Con-
vention de Paris pour la protection de la Pro-
priété Industrielle
Italie, le 27 11 1986, no. 23863 B/86,
EUROITALIA S.r.l.

14 Indication du nom du véritable créateur du
dessin ou modèle
SGARIBOLDI Giovanni

18 Date de réception de la requête du renouvel-
lement
25.01.2007

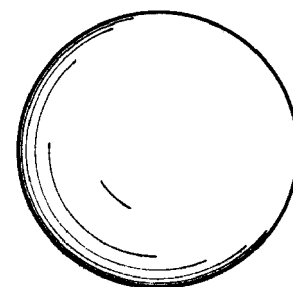
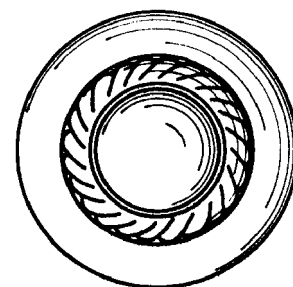
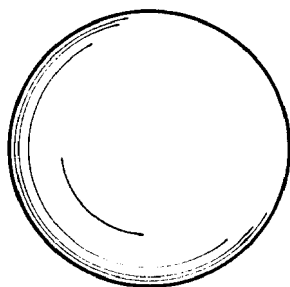
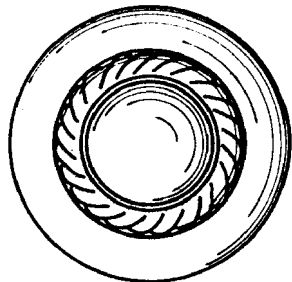
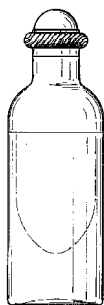

01 Numéro d'enregistrement
15755-02

Numéro, date et heure du dépôt
04045-02 26.02.1987, 15.00

02 Date d'échéance
26.02.2012

03 Nom du déposant
MOSCHINO S.p.A.

04 Adresse (rue et numéro) du déposant
Via Delle Querce 51

05 Code postal, localité et pays du déposant
I-47842 San Giovanni in Marignano,
Italie

06 Nom et adresse du mandataire ou indication
de l'adresse postale du déposant
PRONOVEM MARKS SA
Avenue Josse Goffinlaan 158
B-1082 Bruxelles
Belgique.

08 Reproduction du dessin ou modèle
VOIR REPRODUCTION(S)

11 Indication du produit suivi de la (des)
classe(s) et de la (des) sous-classe(s)
Flacon avec couvercle (cl 9-01, 07).

12 Description des éléments caractéristiques de
l'aspect nouveau du produit; le cas échéant,
indication des parties du dessin ou modèle
auxquelles se rapportent les couleurs

Les figures sont respectivement une
vue de profil, une vue par le dessus et
une vue par le dessous.

13 Droit de priorité visé à l'article 4 de la Con-
vention de Paris pour la protection de la Pro-
priété Industrielle
Italie, le 27 11 1986, no. 23863 B/86,
EUROITALIA S.r.l.

14 Indication du nom du véritable créateur du
dessin ou modèle
SGARIBOLDI Giovanni

18 Date de réception de la requête du renouvel-
lement
25.01.2007



01 Numéro d'enregistrement
16058-00

Numéro, date et heure du dépôt
04088-00 23.04.1987, 15.20

02 Date d'échéance
23.04.2012

03 Nom du déposant
COLE & MASON LIMITED

04 Adresse (rue et numéro) du déposant
Bridge House, Eelmoor Road

05 Code postal, localité et pays du déposant
Farnborough - Hants,
Grande-Bretagne

06 Nom et adresse du mandataire ou indication
de l'adresse postale du déposant
OFFICE PARETTE (FRED MAES)
Avenue Gabrielle Petit 2
B-7940 Brugelette
Belgique.

08 Reproduction du dessin ou modèle
VOIR REPRODUCTION(S)

11 Indication du produit suivi de la (des)
classe(s) et de la (des) sous-classe(s)
Moulin à condiments (cl 7-04).

13 Droit de priorité visé à l'article 4 de la Con-
vention de Paris pour la protection de la Pro-
priété Industrielle
Grande-Bretagne, le 24 10 1986, no. 1,
037, 602, COLE & MASON LIM-
TED.

18 Date de réception de la requête du renouvel-
lement
27.03.2007

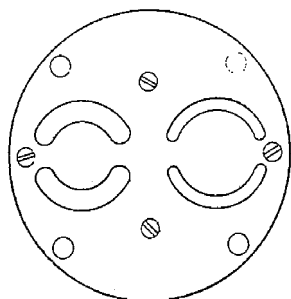
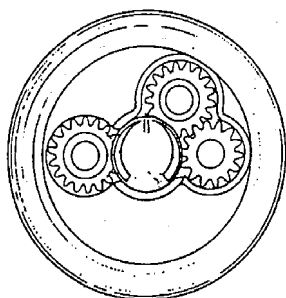
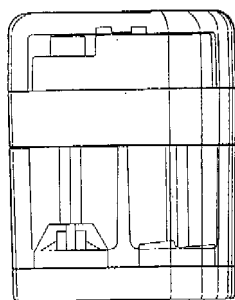
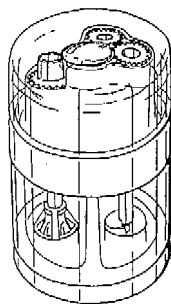

01 *Inschrijvingsnummer*
16110-00

Nummer en dagtekening (dag en uur) van het depot

62024-00 06.04.1987 , 24.00

02 *Vervaldatum*
06.04.2012

03 *Naam van de deposant*
Peter Stanley Le Fleming Shepherd

04 *Adres (straat en nummer) van de deposant*
"Spindrift", Cliff Road

05 *Postcode, plaats en land van de deposant*
Hythe - Kent CT21 5XQ,
Groot-Brittannië

06 *Naam en adres van de gemachtigde of vermelding van het correspondentie-adres van de deposant*

Nederlandsch Octrooibureau
J.W. Frisolaaan 13
2517 JS 's-Gravenhage
Nederland.

08 *Afbeelding van de tekening of het model*
ZIE AFBELDING(EN)

11 *Vermelding van het voortbrengsel gevolgd door de aanduiding van de klasse(n) en onderklasse(n)*
Tafel (kl 6-03).

18 *Dagtekening van de aanvraag van de vernieuwing*
23.02.2007

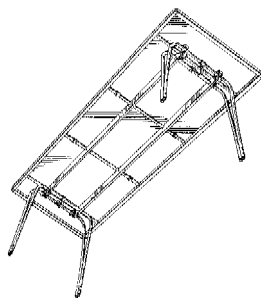
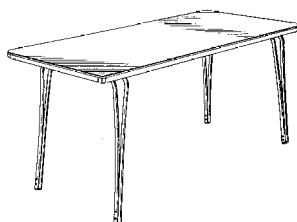

01 *Numéro d'enregistrement*
16399-00

Numéro, date et heure du dépôt
62099-00 07.05.1987 , 11.00

02 *Date d'échéance*
07.05.2012

03 *Nom du déposant*
Dart Industries Inc., Delaware corporation

04 *Adresse (rue et numéro) du déposant*
1717 Deerfield Road

05 *Code postal, localité et pays du déposant*
Deerfield - Illinois 60015,
Etats-Unis d'Amérique

06 *Nom et adresse du mandataire ou indication de l'adresse postale du déposant*

Bureau Gevers S.A.
Holidaystraat 5
B-1831 Diegem
Belgique.

08 *Reproduction du dessin ou modèle*
VOIR REPRODUCTION(S)

11 *Indication du produit suivi de la (des) classe(s) et de la (des) sous-classe(s)*
Couvercle pour récipient (cl 9-07).

13 *Droit de priorité visé à l'article 4 de la Convention de Paris pour la protection de la Propriété Industrielle*
Etats-Unis d'Amérique, le 18 12 1986,
no. 913187 Pieter K.J. De Coster.

14 *Indication du nom du véritable créateur du dessin ou modèle*

Pieter K.J. De Coster

15 *Indication de l'ultime date pour l'ajournement de la publication*

18.12.1987

18 *Date de réception de la requête du renouvellement*

26.04.2007

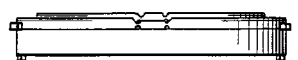
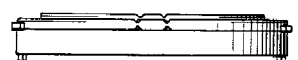
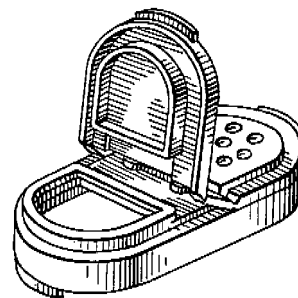
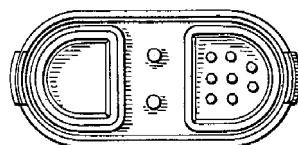
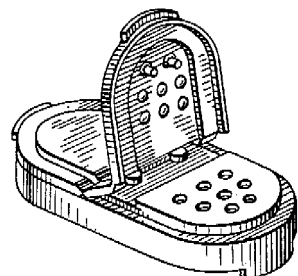
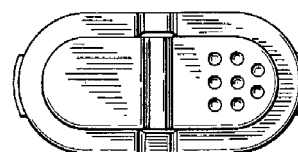
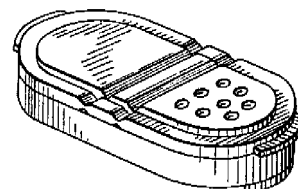

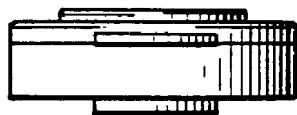

- 01 *Inschrijvingsnummer*
16438-01
Nummer en dagtekening (dag en uur) van het depot
62085-01 24.04.1987 , 24.00
- 02 *Vervaldatum*
24.04.2012
- 03 *Naam van de deposant*
Unilever N.V.
- 04 *Adres (straat en nummer) van de deposant*
Weena 455
- 05 *Postcode, plaats en land van de deposant*
3013 AL Rotterdam,
Nederland
- 06 *Naam en adres van de gemachtigde of vermelding van het correspondentie-adres van de deposant*
Nederlandsch Octrooibureau
J.W. Frisolaan 13
2517 JS 's-Gravenhage
Nederland.
- 08 *Afbeelding van de tekening of het model*
ZIE AFBEELDING(EN)
- 11 *Vermelding van het voortbrengsel gevolgd door de aanduiding van de klasse(n) en onderklasse(n)*
Kiosk (kl 25-03).
- 13 *Recht van voorrang als bedoeld in artikel 4 van het verdrag van Parijs tot bescherming van de Industriële Eigendom*
Spanje, dd. 28 10 1986, nr. 111572, Frigo S.A., Barcelona.
- 18 *Dagtekening van de aanvraag van de vernieuwing*
11.04.2007

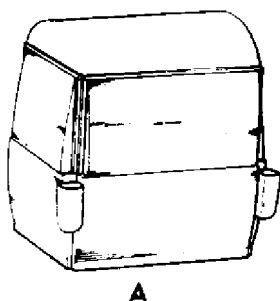
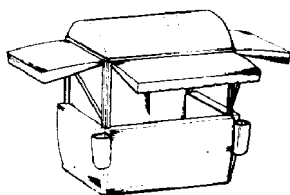

A

- 01 *Inschrijvingsnummer*
16438-02

- Nummer en dagtekening (dag en uur) van het depot*
62085-02 24.04.1987 , 24.00
- 02 *Vervaldatum*
24.04.2012
- 03 *Naam van de deposant*
Unilever N.V.
- 04 *Adres (straat en nummer) van de deposant*
Weena 455
- 05 *Postcode, plaats en land van de deposant*
3013 AL Rotterdam,
Nederland
- 06 *Naam en adres van de gemachtigde of vermelding van het correspondentie-adres van de deposant*
Nederlandsch Octrooibureau
J.W. Frisolaan 13
2517 JS 's-Gravenhage
Nederland.
- 08 *Afbeelding van de tekening of het model*
ZIE AFBEELDING(EN)
- 11 *Vermelding van het voortbrengsel gevolgd door de aanduiding van de klasse(n) en onderklasse(n)*
Kiosk (kl 25-03).
- 13 *Recht van voorrang als bedoeld in artikel 4 van het verdrag van Parijs tot bescherming van de Industriële Eigendom*
Spanje, dd. 28 10 1986, nr. 111572, Frigo S.A., Barcelona.
- 18 *Dagtekening van de aanvraag van de vernieuwing*
11.04.2007

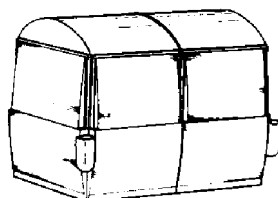
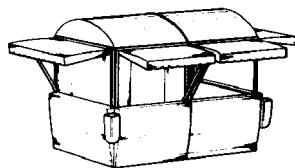

B

- 01 *Inschrijvingsnummer*
16613-00
Nummer en dagtekening (dag en uur) van het depot
62499-00 08.09.1987 , 10.00
- 02 *Vervaldatum*
08.09.2012
- 03 *Naam van de deposant*
de Lamboy Johannes Hubertes
- 04 *Adres (straat en nummer) van de deposant*
Rozenburgstraat 31
- 05 *Postcode, plaats en land van de deposant*
2512 SM 's-Gravenhage,
Nederland

- 06 *Naam en adres van de gemachtigde of vermelding van het correspondentie-adres van de deposant*
Octrooibureau Arnold & Siedsma
Sweelinckplein 1
2517 GK 's-Gravenhage
Nederland.
- 08 *Afbeelding van de tekening of het model*
ZIE AFBEELDING(EN)
- 11 *Vermelding van het voortbrengsel gevolgd door de aanduiding van de klasse(n) en onderklasse(n)*
Naamkaarthouder (kl 20-03).
- 18 *Dagtekening van de aanvraag van de vernieuwing*
04.04.2007

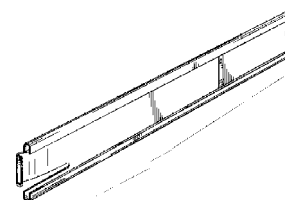
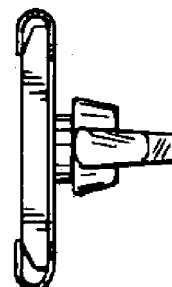
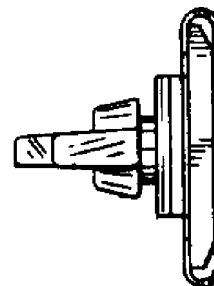

1

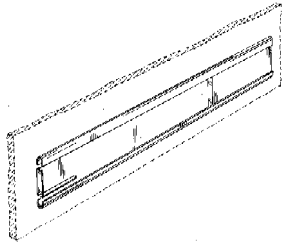

01 *Inschrijvingsnummer*

16711-01

Nummer en dagtekening (dag en uur) van het depot

62460-01 28.08.1987 , 24.00

02 *Vervaldatum*

28.08.2012

03 *Naam van de deposant*

Koninklijke KPN N.V.

04 *Adres (straat en nummer) van de deposant*

Maanplein 5

05 *Postcode, plaats en land van de deposant*

2516 CK 's-Gravenhage,
Nederland

08 *Afbeelding van de tekening of het model*

ZIE AFBEELDING(EN)

11 *Vermelding van het voortbrengsel gevolgd door de aanduiding van de klasse(n) en onderklasse(n)*

Telefooncel (kl 25-03).

14 *Vermelding van de naam van de werkelijke ontwerper van de tekening*

Theodorus Johannes Jacobus
GROOTHUIZEN; Philipus Maria
ROSDORFF; Marcel VROOM

18 *Dagtekening van de aanvraag van de vernieuwing*

17.04.2007

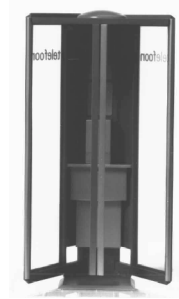

01 *Inschrijvingsnummer*

16711-02

Nummer en dagtekening (dag en uur) van het depot

62460-02 28.08.1987 , 24.00

02 *Vervaldatum*

28.08.2012

03 *Naam van de deposant*

Koninklijke KPN N.V.

04 *Adres (straat en nummer) van de deposant*

Maanplein 5

05 *Postcode, plaats en land van de deposant*

2516 CK 's-Gravenhage,
Nederland

08 *Afbeelding van de tekening of het model*

ZIE AFBEELDING(EN)

11 *Vermelding van het voortbrengsel gevolgd door de aanduiding van de klasse(n) en onderklasse(n)*

Telefooncel (kl 25-03).

14 *Vermelding van de naam van de werkelijke ontwerper van de tekening*

Theodorus Johannes Jacobus
GROOTHUIZEN; Philipus Maria
ROSDORFF; Marcel VROOM

18 *Dagtekening van de aanvraag van de vernieuwing*

17.04.2007



01 *Inschrijvingsnummer*

17287-00

Nummer en dagtekening (dag en uur) van het depot

62605-00 02.10.1987 , 24.00

02 *Vervaldatum*

02.10.2012

03 *Naam van de deposant*

ARCA N.V.

04 *Adres (straat en nummer) van de deposant*

Endepoelstraat 5

05 *Postcode, plaats en land van de deposant*

3210 Linden,
België

08 *Afbeelding van de tekening of het model*

ZIE AFBEELDING(EN)

11 *Vermelding van het voortbrengsel gevolgd door de aanduiding van de klasse(n) en onderklasse(n)*

Vismand (kl 6-01; 9-04).

12 *Beschrijving van de kenmerkende eigenschappen van het nieuwe uiterlijk van het voortbrengsel; in voorkomend geval, vermelding van de onderdelen van de tekening of het model waarop de kleuren betrekking hebben*

Aluminium vismand met schuiven en met een rugleuning.

18 *Dagtekening van de aanvraag van de vernieuwing*

04.04.2007



- 01 *Numéro d'enregistrement*
22528-01
Numéro, date et heure du dépôt
67601-01 22.04.1992 , 11.00
- 02 *Date d'échéance*
22.04.2012
- 03 *Nom du déposant*
Dart Industries Inc., Delaware corporation
- 04 *Adresse (rue et numéro) du déposant*
1717 Deerfield Road
- 05 *Code postal, localité et pays du déposant*
Deerfield - Illinois 60015, Etats-Unis d'Amérique
- 06 *Nom et adresse du mandataire ou indication de l'adresse postale du déposant*
Bureau Gevers S.A.
Holidaystraat 5
B-1831 Diegem
Belgique.
- 08 *Reproduction du dessin ou modèle*
VOIR REPRODUCTION(S)
- 11 *Indication du produit suivi de la (des) classe(s) et de la (des) sous-classe(s)*
Cruche (cl 7-01).
- 13 *Droit de priorité visé à l'article 4 de la Convention de Paris pour la protection de la Propriété Industrielle*
Etats-Unis d'Amérique, le 23 12 1991, no. 817,117, Pieter K.J. DeCoster.
- 14 *Indication du nom du véritable créateur du dessin ou modèle*
Pieter K.J. DeCoster
- 15 *Indication de l'ultime date pour l'ajournement de la publication*
23.12.1992
- 18 *Date de réception de la requête du renouvellement*
05.04.2007

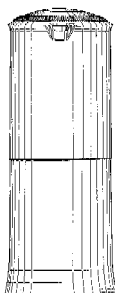
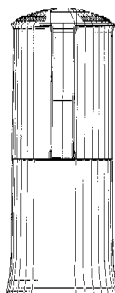
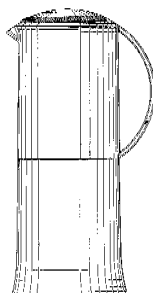
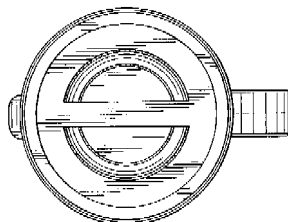
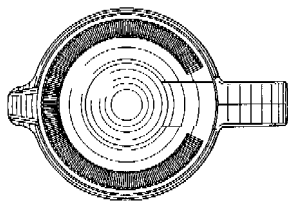
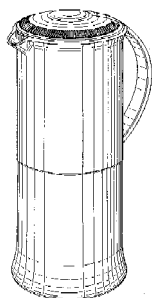

- 01 *Numéro d'enregistrement*
22528-02
Numéro, date et heure du dépôt
67601-02 22.04.1992 , 11.00
- 02 *Date d'échéance*
22.04.2012
- 03 *Nom du déposant*
Dart Industries Inc., Delaware corporation
- 04 *Adresse (rue et numéro) du déposant*
1717 Deerfield Road

- 05 *Code postal, localité et pays du déposant*
Deerfield - Illinois 60015, Etats-Unis d'Amérique
- 06 *Nom et adresse du mandataire ou indication de l'adresse postale du déposant*
Bureau Gevers S.A.
Holidaystraat 5
B-1831 Diegem
Belgique.
- 08 *Reproduction du dessin ou modèle*
VOIR REPRODUCTION(S)
- 11 *Indication du produit suivi de la (des) classe(s) et de la (des) sous-classe(s)*
Gourde (cl 9-01).
- 13 *Droit de priorité visé à l'article 4 de la Convention de Paris pour la protection de la Propriété Industrielle*
Etats-Unis d'Amérique, le 10 01 1992, no. 819,533, Victor J.J. Cautereels.
- 14 *Indication du nom du véritable créateur du dessin ou modèle*
Victor J.J. Cautereels
- 15 *Indication de l'ultime date pour l'ajournement de la publication*
23.12.1992
- 18 *Date de réception de la requête du renouvellement*
05.04.2007

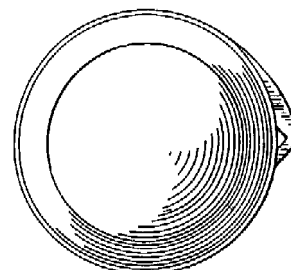
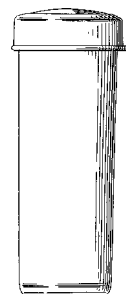
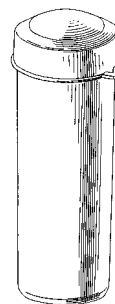

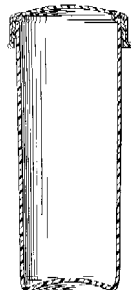
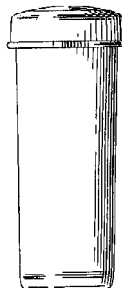
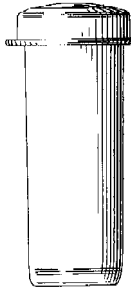
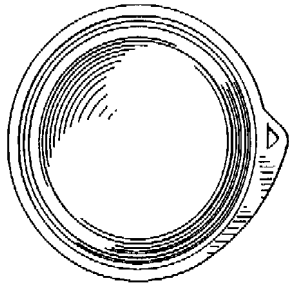

01 *Inschrijvingsnummer*
22600-00

Nummer en dagtekening (dag en uur) van het depot
67698-00 27.05.1992, 14.55

- 02 *Vervaldatum*
27.05.2012
- 03 *Naam van de deposant*
Unomedical A/S
- 04 *Adres (straat en nummer) van de deposant*
Birkerød Kongevej 2
- 05 *Postcode, plaats en land van de deposant*
DK-3460 Birkerød,
Denemarken
- 06 *Naam en adres van de gemachtigde of vermelding van het correspondentie-adres van de deposant*
Octrooibureau Los en Stigter B.V.
Weteringschans 96
1017 XS Amsterdam
Nederland.
- 08 *Afbeelding van de tekening of het model*
ZIE AFBEELDING(EN)
- 11 *Vermelding van het voortbrengsel gevolgd door de aanduiding van de klasse(n) en onderklasse(n)*
Verband voor het bevestigen van een canule van een aderkatheter (kl 24-04).
- 13 *Recht van voorrang als bedoeld in artikel 4 van het verdrag van Parijs tot bescherming van de Industriële Eigendom*
Denemarken, dd. 29 11 1991, nr. 1222 1991, Nikomed ApS.
- 14 *Vermelding van de naam van de werkelijke ontwerper van de tekening*
Niels Kornerup
- 18 *Dagtekening van de aanvraag van de vernieuwing*
21.03.2007

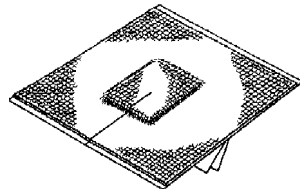
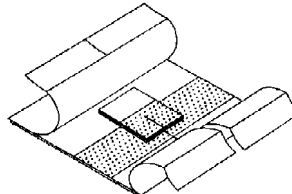
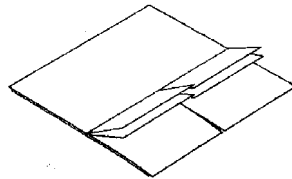

01 *Numéro d'enregistrement*
22629-01

Numéro, date et heure du dépôt
67615-01 27.04.1992, 12.00

02 *Date d'échéance*
27.04.2012

03 *Nom du déposant*
Dart Industries Inc., Delaware corporation

- 04 *Adresse (rue et numéro) du déposant*
1717 Deerfield Road
- 05 *Code postal, localité et pays du déposant*
Deerfield - Illinois 60015,
Etats-Unis d'Amérique
- 06 *Nom et adresse du mandataire ou indication de l'adresse postale du déposant*
Bureau Gevers S.A.
Holidaystraat 5
B-1831 Diegem
Belgique.
- 08 *Reproduction du dessin ou modèle*
VOIR REPRODUCTION(S)
- 11 *Indication du produit suivi de la (des) classe(s) et de la (des) sous-classe(s)*
Récipient (cl 7-01, 07; 9-03, 7).
- 13 *Droit de priorité visé à l'article 4 de la Convention de Paris pour la protection de la Propriété Industrielle*
Etats-Unis d'Amérique, le 27 12 1991,
no. 817,121, Morison S. Cousins et
Douglas M. Laib.
- 14 *Indication du nom du véritable créateur du dessin ou modèle*
Morison S. Cousins et Douglas M. Laib
- 15 *Indication de l'ultime date pour l'ajournement de la publication*
27.12.1992
- 18 *Date de réception de la requête du renouvellement*
12.04.2007

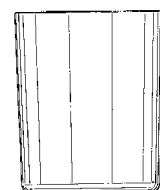
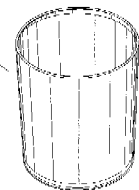
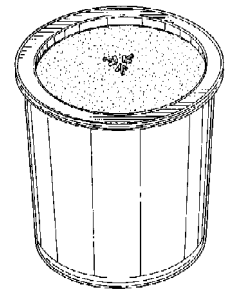

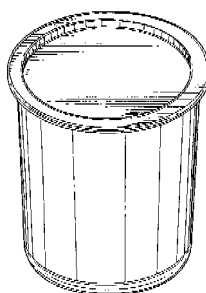
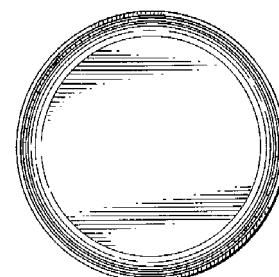
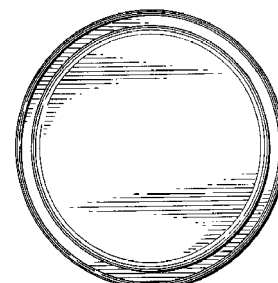
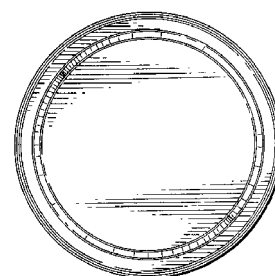
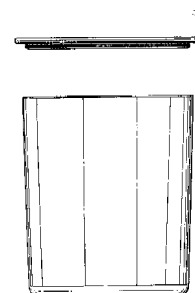
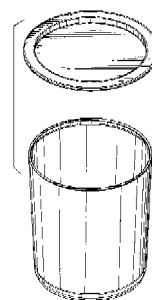
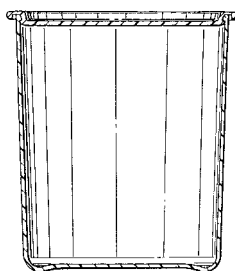
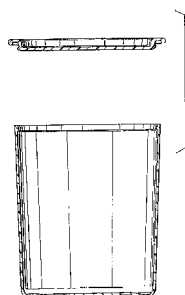
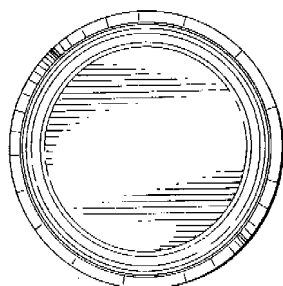
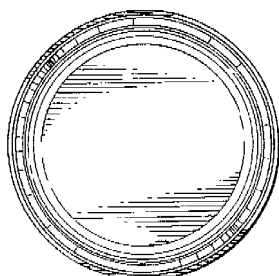
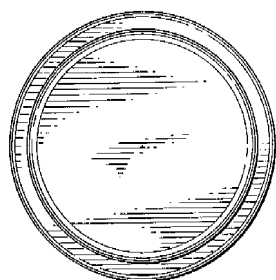
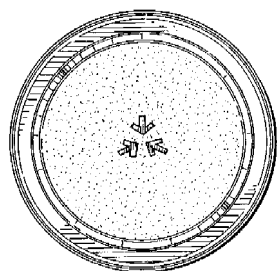

01 Numéro d'enregistrement

22629-02

Numéro, date et heure du dépôt
67615-02 27.04.1992, 12.00

02 Date d'échéance

27.04.2012

03 Nom du déposant

Dart Industries Inc., Delaware
corporation

04 Adresse (rue et numéro) du déposant

1717 Deerfield Road

05 Code postal, localité et pays du déposant

Deerfield - Illinois 60015,
Etats-Unis d'Amérique

06 Nom et adresse du mandataire ou indication
de l'adresse postale du déposant

Bureau Gevers S.A.
Holidaystraat 5
B-1831 Diegem
Belgique.

08 Reproduction du dessin ou modèle

VOIR REPRODUCTION(S)

11 Indication du produit suivi de la (des)
classe(s) et de la (des) sous-classe(s)

Récipient (cl 7-01, 07; 9-03, 7).

13 Droit de priorité visé à l'article 4 de la
Convention de Paris pour la protection de la Pro-
priété Industrielle

Etats-Unis d'Amérique, le 27 12 1991,
no. 817,122, Morison S. Cousins et
Douglas M. Laib.

14 Indication du nom du véritable créateur du
dessin ou modèle

Morison S. Cousins et Douglas M. Laib

15 Indication de l'ultime date pour l'ajourne-
ment de la publication

27.12.1992

18 Date de réception de la requête du renouvel-
lement

12.04.2007

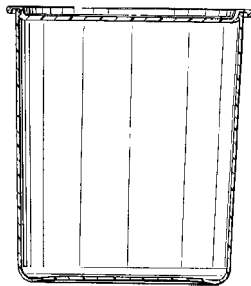
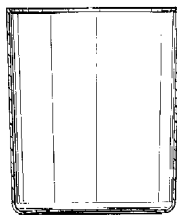
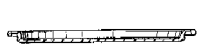
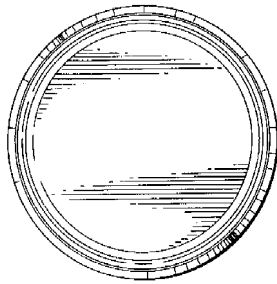

01 Numéro d'enregistrement
22629-03

Numéro, date et heure du dépôt
67615-03 27.04.1992, 12.00

02 Date d'échéance
27.04.2012

03 Nom du déposant
Dart Industries Inc., Delaware
corporation

04 Adresse (rue et numéro) du déposant
1717 Deerfield Road

05 Code postal, localité et pays du déposant
Deerfield - Illinois 60015,
Etats-Unis d'Amérique

06 Nom et adresse du mandataire ou indication
de l'adresse postale du déposant
Bureau Gevers S.A.
Holidaystraat 5
B-1831 Diegem
Belgique.

08 Reproduction du dessin ou modèle
VOIR REPRODUCTION(S)

11 Indication du produit suivi de la (des)
classe(s) et de la (des) sous-classe(s)
Couvercle (cl 7-01; 9-07).

13 Droit de priorité visé à l'article 4 de la Con-
vention de Paris pour la protection de la Pro-
priété Industrielle

Etats-Unis d'Amérique, le 27 12 1991,
no. 817,123, Morison S. Cousins et
Douglas M. Laib.

14 Indication du nom du véritable créateur du
dessin ou modèle

Morison S. Cousins et Douglas M. Laib

15 Indication de l'ultime date pour l'ajourne-
ment de la publication

27.12.1992

18 Date de réception de la requête du renouvel-
lement

12.04.2007

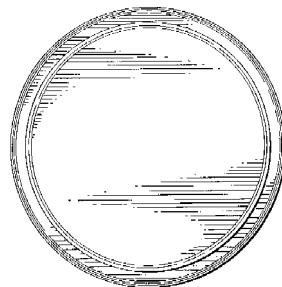
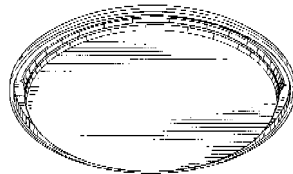
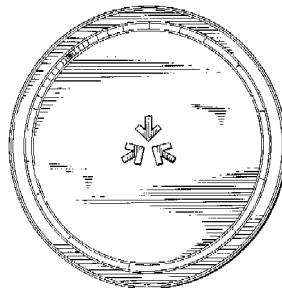

01 Numéro d'enregistrement
22629-04

Numéro, date et heure du dépôt
67615-04 27.04.1992, 12.00

02 Date d'échéance
27.04.2012

03 Nom du déposant
Dart Industries Inc., Delaware
corporation

04 Adresse (rue et numéro) du déposant
1717 Deerfield Road

05 Code postal, localité et pays du déposant
Deerfield - Illinois 60015,
Etats-Unis d'Amérique

06 Nom et adresse du mandataire ou indication
de l'adresse postale du déposant

Bureau Gevers S.A.
Holidaystraat 5
B-1831 Diegem
Belgique.

08 Reproduction du dessin ou modèle
VOIR REPRODUCTION(S)

11 Indication du produit suivi de la (des)
classe(s) et de la (des) sous-classe(s)
Couvercle (cl 7-01; 9-07).

13 Droit de priorité visé à l'article 4 de la Con-
vention de Paris pour la protection de la Pro-
priété Industrielle

Etats-Unis d'Amérique, le 27 12 1991,
no. 817,123, Morison S. Cousins et
Douglas M. Laib.

14 Indication du nom du véritable créateur du
dessin ou modèle

Morison S. Cousins et Douglas M. Laib

15 Indication de l'ultime date pour l'ajourne-
ment de la publication

27.12.1992

18 Date de réception de la requête du renouvel-
lement

12.04.2007

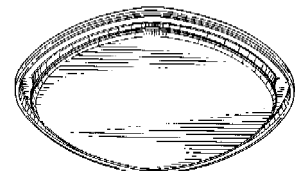
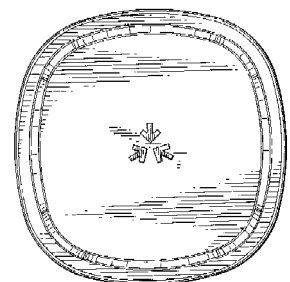
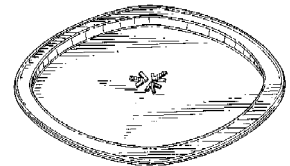

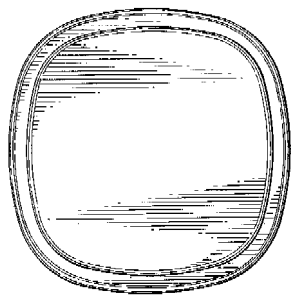

01 *Inschrijvingsnummer*
22838-01

Nummer en dagtekening (dag en uur) van het depot

67599-01 22.04.1992 , 14.00

02 *Vervaldatum*
22.04.2012

03 *Naam van de deposant*
Engels B.V.

04 *Adres (straat en nummer) van de deposant*
Bovenzijde 9

05 *Postcode, plaats en land van de deposant*
5626 EB Eindhoven,
Nederland

06 *Naam en adres van de gemachtigde of vermelding van het correspondentie-adres van de deposant*

Elzas Noordzij B.V.
De Lairessestraat 159
1075 HK Amsterdam
Nederland.

08 *Afbeelding van de tekening of het model*
ZIE AFBEELDING(EN)

11 *Vermelding van het voortbrengsel gevolgd door de aanduiding van de klasse(n) en onderklasse(n)*
Afvalbakset (kl 9-09).

14 *Vermelding van de naam van de werkelijke ontwerper van de tekening*
Ronald van Gils

15 *Vermelding van de uiterlijke opschortingsdatum van de publicatie*
22.04.1993

18 *Dagtekening van de aanvraag van de vernieuwing*
11.04.2007

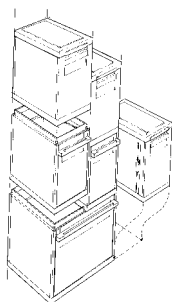

01 *Inschrijvingsnummer*
22838-02

Nummer en dagtekening (dag en uur) van het depot

67599-02 22.04.1992 , 14.00

02 *Vervaldatum*
22.04.2012

03 *Naam van de deposant*
Engels B.V.

04 *Adres (straat en nummer) van de deposant*
Bovenzijde 9

05 *Postcode, plaats en land van de deposant*
5626 EB Eindhoven,
Nederland

06 *Naam en adres van de gemachtigde of vermelding van het correspondentie-adres van de deposant*

Elzas Noordzij B.V.
De Lairessestraat 159
1075 HK Amsterdam
Nederland.

08 *Afbeelding van de tekening of het model*
ZIE AFBEELDING(EN)

11 *Vermelding van het voortbrengsel gevolgd door de aanduiding van de klasse(n) en onderklasse(n)*
Afvalbak (kl 9-09).

14 *Vermelding van de naam van de werkelijke ontwerper van de tekening*
Ronald van Gils

15 *Vermelding van de uiterlijke opschortingsdatum van de publicatie*
22.04.1993

18 *Dagtekening van de aanvraag van de vernieuwing*
11.04.2007

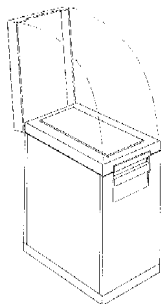

01 *Inschrijvingsnummer*
22838-03

Nummer en dagtekening (dag en uur) van het depot

67599-03 22.04.1992 , 14.00

02 *Vervaldatum*
22.04.2012

03 *Naam van de deposant*
Engels B.V.

04 *Adres (straat en nummer) van de deposant*
Bovenzijde 9

05 *Postcode, plaats en land van de deposant*
5626 EB Eindhoven,
Nederland

06 *Naam en adres van de gemachtigde of vermelding van het correspondentie-adres van de deposant*

Elzas Noordzij B.V.
De Lairessestraat 159

1075 HK Amsterdam
Nederland.

08 *Afbeelding van de tekening of het model*
ZIE AFBEELDING(EN)

11 *Vermelding van het voortbrengsel gevolgd door de aanduiding van de klasse(n) en onderklasse(n)*
Afvalbak (kl 9-09).

14 *Vermelding van de naam van de werkelijke ontwerper van de tekening*
Ronald van Gils

15 *Vermelding van de uiterlijke opschortingsdatum van de publicatie*
22.04.1993

18 *Dagtekening van de aanvraag van de vernieuwing*
11.04.2007

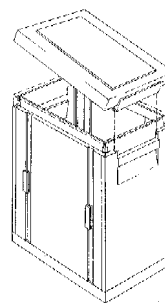

01 *Inschrijvingsnummer*
22838-04

Nummer en dagtekening (dag en uur) van het depot

67599-04 22.04.1992 , 14.00

02 *Vervaldatum*
22.04.2012

03 *Naam van de deposant*
Engels B.V.

04 *Adres (straat en nummer) van de deposant*
Bovenzijde 9

05 *Postcode, plaats en land van de deposant*
5626 EB Eindhoven,
Nederland

06 *Naam en adres van de gemachtigde of vermelding van het correspondentie-adres van de deposant*

Elzas Noordzij B.V.
De Lairessestraat 159
1075 HK Amsterdam
Nederland.

08 *Afbeelding van de tekening of het model*
ZIE AFBEELDING(EN)

11 *Vermelding van het voortbrengsel gevolgd door de aanduiding van de klasse(n) en onderklasse(n)*
Afvalbak (kl 9-09).

14 *Vermelding van de naam van de werkelijke ontwerper van de tekening*
Ronald van Gils

15 *Vermelding van de uiterlijke opschortingsdatum van de publicatie*
22.04.1993

18 *Dagtekening van de aanvraag van de vernieuwing*
11.04.2007

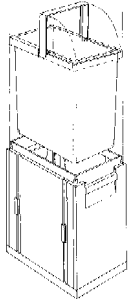

01 *Inschrijvingsnummer*
22838-05

Nummer en dagtekening (dag en uur) van het depot

67599-05 22.04.1992 , 14.00

02 *Vervaldatum*
22.04.2012

03 *Naam van de deposant*
Engels B.V.

04 *Adres (straat en nummer) van de deposant*
Bovenzijde 9

05 *Postcode, plaats en land van de deposant*
5626 EB Eindhoven,
Nederland

06 *Naam en adres van de gemachtigde of vermelding van het correspondentie-adres van de deposant*

Elzas Noordzij B.V.
De Lairessestraat 159
1075 HK Amsterdam
Nederland.

08 *Afbeelding van de tekening of het model*
ZIE AFBELDING(EN)

11 *Vermelding van het voortbrengsel gevolgd door de aanduiding van de klasse(n) en onderklasse(n)*
Afvalbak (kl 9-09).

14 *Vermelding van de naam van de werkelijke ontwerper van de tekening*
Ronald van Gils

15 *Vermelding van de uiterlijke opschortingsdatum van de publicatie*
22.04.1993

18 *Dagtekening van de aanvraag van de vernieuwing*
11.04.2007

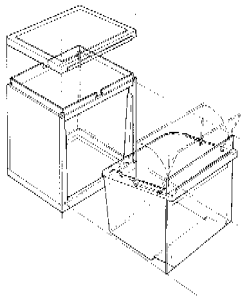

01 *Inschrijvingsnummer*
27586-01

Nummer en dagtekening (dag en uur) van het depot

72285-01 17.09.1996 , 11.15

02 *Vervaldatum*
17.09.2011

03 *Naam van de deposant*
Masterfoods Veghel BV

04 *Adres (straat en nummer) van de deposant*
Taylorweg 5

05 *Postcode, plaats en land van de deposant*
5466 AE Veghel,
Nederland

06 *Naam en adres van de gemachtigde of vermelding van het correspondentie-adres van de deposant*

Freshfields Bruckhaus Deringer
Apollolaan 151
1077 AR Amsterdam
Nederland.

08 *Afbeelding van de tekening of het model*
ZIE AFBELDING(EN)

11 *Vermelding van het voortbrengsel gevolgd door de aanduiding van de klasse(n) en onderklasse(n)*
Verpakking (kl 9-03).

18 *Dagtekening van de aanvraag van de vernieuwing*
11.09.2006

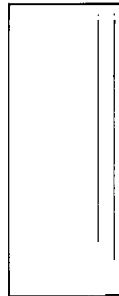
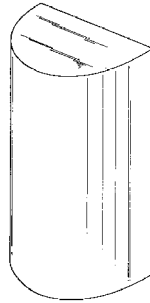

01 *Inschrijvingsnummer*
27586-02

Nummer en dagtekening (dag en uur) van het depot

72285-02 17.09.1996 , 11.15

02 *Vervaldatum*
17.09.2011

03 *Naam van de deposant*
Masterfoods Veghel BV

04 *Adres (straat en nummer) van de deposant*
Taylorweg 5

05 *Postcode, plaats en land van de deposant*
5466 AE Veghel,
Nederland

06 *Naam en adres van de gemachtigde of vermelding van het correspondentie-adres van de deposant*

Freshfields Bruckhaus Deringer
Apollolaan 151
1077 AR Amsterdam
Nederland.

08 *Afbeelding van de tekening of het model*
ZIE AFBELDING(EN)

11 *Vermelding van het voortbrengsel gevolgd door de aanduiding van de klasse(n) en onderklasse(n)*
Reep (kl 1-01).

18 *Dagtekening van de aanvraag van de vernieuwing*
11.09.2006

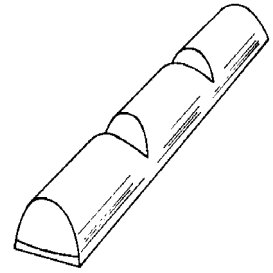

01 *Inschrijvingsnummer*
27650-01

Nummer en dagtekening (dag en uur) van het depot

72361-01 01.10.1996 , 24.00

02 *Vervaldatum*
01.10.2011

03 *Naam van de deposant*
Daphne Lyn COZENS

04 *Adres (straat en nummer) van de deposant*
77 Ferry Parade

05 *Postcode, plaats en land van de deposant*
Herald Island - Auckland,
Nieuw-Zeeland

06 *Naam en adres van de gemachtigde of vermelding van het correspondentie-adres van de deposant*

Dennemeyer & Associates SA
55 rue des Bruyères
L-1274 Howald
Luxemburg.

08 *Afbeelding van de tekening of het model*
ZIE AFBELDING(EN)

11 *Vermelding van het voortbrengsel gevolgd door de aanduiding van de klasse(n) en onderklasse(n)*
Houder (kl 9-01, 03).

14 *Vermelding van de naam van de werkelijke ontwerper van de tekening*
COZENS Daphne Lyn; ASH Julie Maree

18 *Dagtekening van de aanvraag van de vernieuwing*
28.03.2007

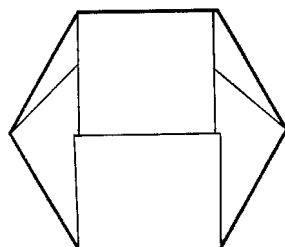
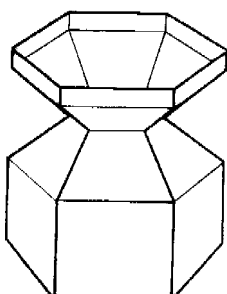
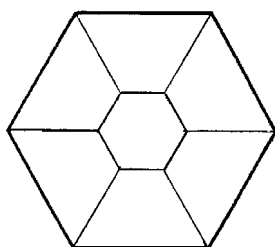
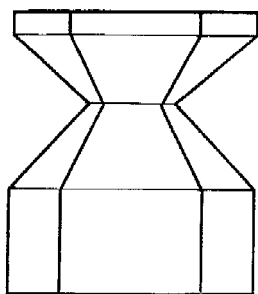

01 *Inschrijvingsnummer*
27650-02

Nummer en dagtekening (dag en uur) van het depot

72361-02 01.10.1996, 24.00

02 *Vervaldatum*
01.10.2011

03 *Naam van de deposant*
Daphne Lyn COZENS

04 *Adres (straat en nummer) van de deposant*
77 Ferry Parade

05 *Postcode, plaats en land van de deposant*
Herald Island - Auckland,
Nieuw-Zeeland

06 *Naam en adres van de gemachtigde of vermelding van het correspondentie-adres van de deposant*
Dennemeyer & Associates SA
55 rue des Bruyères
L-1274 Howald
Luxemburg.

08 *Afbeelding van de tekening of het model*
ZIE AFBELDING(EN)

11 *Vermelding van het voortbrengsel gevolgd door de aanduiding van de klasse(n) en onderklasse(n)*
Houder (kl 9-01, 03).

13 *Recht van voorrang als bedoeld in artikel 4 van het verdrag van Parijs tot bescherming van de Industriële Eigendom*
Nieuw-Zeeland, dd. 01 04 1996, nr. 27504, COZENS Daphne Lyn; ASH Julie Maree.

14 *Vermelding van de naam van de werkelijke ontwerper van de tekening*
COZENS Daphne Lyn; ASH Julie Maree

18 *Dagtekening van de aanvraag van de vernieuwing*
28.03.2007

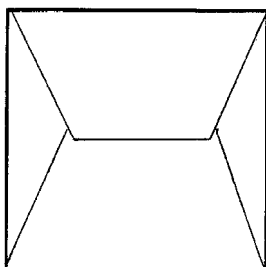
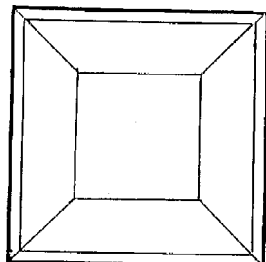
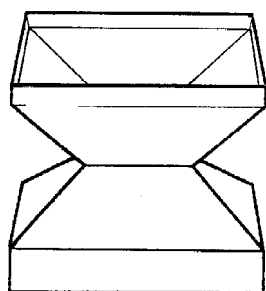
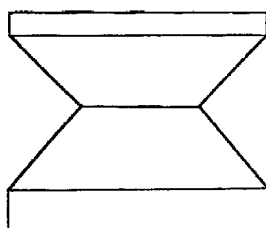

01 *Inschrijvingsnummer*
27650-03

Nummer en dagtekening (dag en uur) van het depot

72361-03 01.10.1996, 24.00

02 *Vervaldatum*
01.10.2011

03 *Naam van de deposant*
Daphne Lyn COZENS

04 *Adres (straat en nummer) van de deposant*
77 Ferry Parade

05 *Postcode, plaats en land van de deposant*
Herald Island - Auckland,
Nieuw-Zeeland

06 *Naam en adres van de gemachtigde of vermelding van het correspondentie-adres van de deposant*
Dennemeyer & Associates SA
55 rue des Bruyères
L-1274 Howald
Luxemburg.

08 *Afbeelding van de tekening of het model*
ZIE AFBELDING(EN)

11 *Vermelding van het voortbrengsel gevolgd door de aanduiding van de klasse(n) en onderklasse(n)*
Houder (kl 9-01, 03).

13 *Recht van voorrang als bedoeld in artikel 4 van het verdrag van Parijs tot bescherming van de Industriële Eigendom*
Nieuw-Zeeland, dd. 01 04 1996, nr. 27505, COZENS Daphne Lyn; ASH Julie Maree.

14 *Vermelding van de naam van de werkelijke ontwerper van de tekening*
COZENS Daphne Lyn; ASH Julie Maree

18 *Dagtekening van de aanvraag van de vernieuwing*
28.03.2007

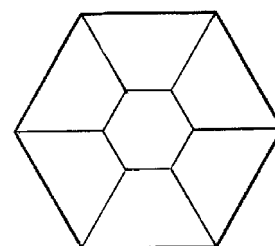
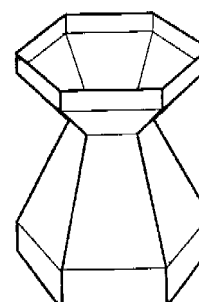
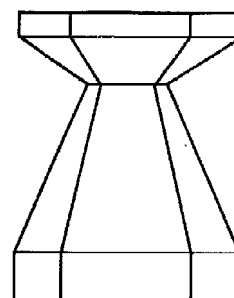

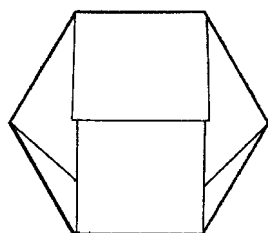

01 Numéro d'enregistrement
28226-01

Numéro, date et heure du dépôt
73077-01 23.04.1997, 11.10

02 Date d'échéance
23.04.2012

03 Nom du déposant
ASTRA AKTIEBOLAG

04 Adresse (rue et numéro) du déposant
Kvarnbergagatan 16

05 Code postal, localité et pays du déposant
Södertälje,
Suède

06 Nom et adresse du mandataire ou indication
de l'adresse postale du déposant
Bureau Gevers S.A.
Holidaystraat 5
B-1831 Diegem
Belgique.

08 Reproduction du dessin ou modèle
VOIR REPRODUCTION(S)

11 Indication du produit suivi de la (des)
classe(s) et de la (des) sous-classe(s)
Comprimé (cl 28-01).

13 Droit de priorité visé à l'article 4 de la
Convention de Paris pour la protection de la
Propriété Industrielle
Suède, le 28 11 1996, no. 96-2525,
ASTRA AKTIEBOLAG.

14 Indication du nom du véritable créateur du
dessin ou modèle
LUNDBOM Jan; NASLUND Asa

18 Date de réception de la requête du renouvel-
lement
12.04.2007

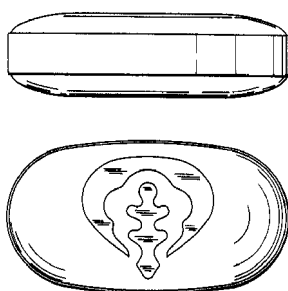
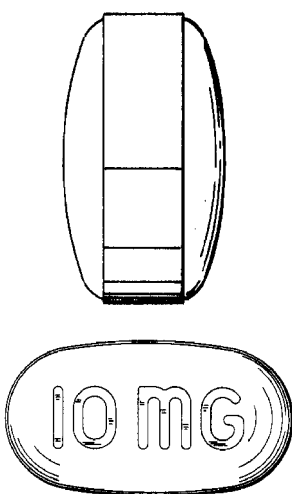

01 Numéro d'enregistrement
28226-02

Numéro, date et heure du dépôt
73077-02 23.04.1997, 11.10

02 Date d'échéance
23.04.2012

03 Nom du déposant
ASTRA AKTIEBOLAG

04 Adresse (rue et numéro) du déposant
Kvarnbergagatan 16

05 Code postal, localité et pays du déposant
Södertälje,
Suède

06 Nom et adresse du mandataire ou indication
de l'adresse postale du déposant
Bureau Gevers S.A.
Holidaystraat 5
B-1831 Diegem
Belgique.

08 Reproduction du dessin ou modèle
VOIR REPRODUCTION(S)

11 Indication du produit suivi de la (des)
classe(s) et de la (des) sous-classe(s)
Comprimé (cl 28-01).

13 Droit de priorité visé à l'article 4 de la
Convention de Paris pour la protection de la
Propriété Industrielle
Suède, le 28 11 1996, no. 96-2525,
ASTRA AKTIEBOLAG.

14 Indication du nom du véritable créateur du
dessin ou modèle
LUNDBOM Jan; NASLUND Asa

18 Date de réception de la requête du renouvel-
lement
12.04.2007

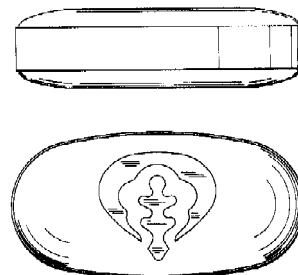
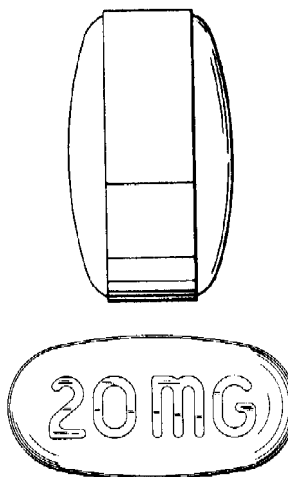

01 Numéro d'enregistrement
28226-03

Numéro, date et heure du dépôt
73077-03 23.04.1997, 11.10

02 Date d'échéance
23.04.2012

03 Nom du déposant
ASTRA AKTIEBOLAG

04 Adresse (rue et numéro) du déposant
Kvarnbergagatan 16

05 Code postal, localité et pays du déposant
Södertälje,
Suède

06 Nom et adresse du mandataire ou indication
de l'adresse postale du déposant
Bureau Gevers S.A.
Holidaystraat 5
B-1831 Diegem
Belgique.

08 Reproduction du dessin ou modèle
VOIR REPRODUCTION(S)

11 Indication du produit suivi de la (des)
classe(s) et de la (des) sous-classe(s)
Comprimé (cl 28-01).

13 Droit de priorité visé à l'article 4 de la
Convention de Paris pour la protection de la
Propriété Industrielle
Suède, le 28 11 1996, no. 96-2525,
ASTRA AKTIEBOLAG.

14 Indication du nom du véritable créateur du
dessin ou modèle
LUNDBOM Jan; NASLUND Asa

18 Date de réception de la requête du renouvel-
lement
12.04.2007

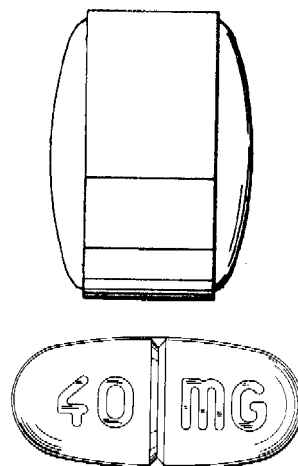

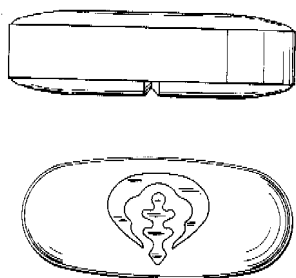

- 01 Numéro d'enregistrement
28226-04
Numéro, date et heure du dépôt
73077-04 23.04.1997 , 11.10
- 02 Date d'échéance
23.04.2012
- 03 Nom du déposant
ASTRA AKTIEBOLAG
- 04 Adresse (rue et numéro) du déposant
Kvarnbergagatan 16
- 05 Code postal, localit  et pays du d posant
S dert lje,
Su de
- 06 Nom et adresse du mandataire ou indication
de l'adresse postale du d posant
Bureau Gevers S.A.
Holidaystraat 5
B-1831 Diegem
Belgique.
- 08 Reproduction du dessin ou mod le
VOIR REPRODUCTION(S)
- 11 Indication du produit suivi de la (des)
classe(s) et de la (des) sous-classe(s)
Comprim  (cl 28-01).
- 13 Droit de priorit  vis    l'article 4 de la
Convention de Paris pour la protection de la
Propri t  Industrielle
Su de, le 28 11 1996, no. 96-2526,
ASTRA AKTIEBOLAG.
- 14 Indication du nom du v ritable cr ateur du
dessin ou mod le
LUNDBOM Jan; NASLUND Asa
- 18 Date de r ception de la requ te du renouvel-
lement
12.04.2007

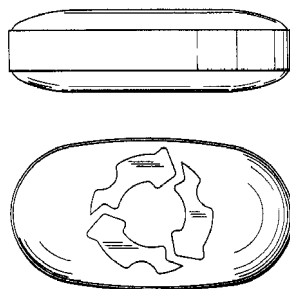
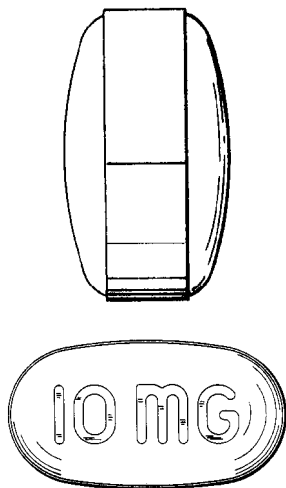

- 01 Num ro d'enregistrement
28226-05
Num ro, date et heure du d p t
73077-05 23.04.1997 , 11.10
- 02 Date d' ch ance
23.04.2012
- 03 Nom du d posant
ASTRA AKTIEBOLAG
- 04 Adresse (rue et num ro) du d posant
Kvarnbergagatan 16
- 05 Code postal, localit  et pays du d posant
S dert lje,
Su de
- 06 Nom et adresse du mandataire ou indication
de l'adresse postale du d posant
Bureau Gevers S.A.
Holidaystraat 5
B-1831 Diegem
Belgique.
- 08 Reproduction du dessin ou mod le
VOIR REPRODUCTION(S)
- 11 Indication du produit suivi de la (des)
classe(s) et de la (des) sous-classe(s)
Comprim  (cl 28-01).
- 13 Droit de priorit  vis    l'article 4 de la
Convention de Paris pour la protection de la
Propri t  Industrielle
Su de, le 28 11 1996, no. 96-2526,
ASTRA AKTIEBOLAG.
- 14 Indication du nom du v ritable cr ateur du
dessin ou mod le
LUNDBOM Jan; NASLUND Asa
- 18 Date de r ception de la requ te du renouvel-
lement
12.04.2007

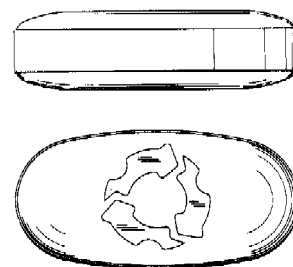
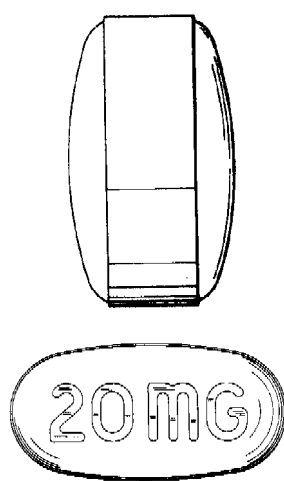

- 01 Num ro d'enregistrement
28226-06
Num ro, date et heure du d p t
73077-06 23.04.1997 , 11.10
- 02 Date d' ch ance
23.04.2012
- 03 Nom du d posant
ASTRA AKTIEBOLAG
- 04 Adresse (rue et num ro) du d posant
Kvarnbergagatan 16
- 05 Code postal, localit  et pays du d posant
S dert lje,
Su de
- 06 Nom et adresse du mandataire ou indication
de l'adresse postale du d posant
Bureau Gevers S.A.
Holidaystraat 5
B-1831 Diegem
Belgique.
- 08 Reproduction du dessin ou mod le
VOIR REPRODUCTION(S)
- 11 Indication du produit suivi de la (des)
classe(s) et de la (des) sous-classe(s)
Comprim  (cl 28-01).
- 13 Droit de priorit  vis    l'article 4 de la
Convention de Paris pour la protection de la
Propri t  Industrielle
Su de, le 28 11 1996, no. 96-2526,
ASTRA AKTIEBOLAG.
- 14 Indication du nom du v ritable cr ateur du
dessin ou mod le
LUNDBOM Jan; NASLUND Asa
- 18 Date de r ception de la requ te du renouvel-
lement
12.04.2007

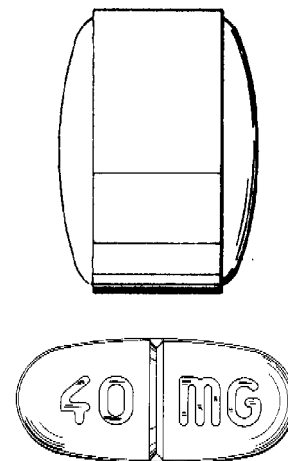

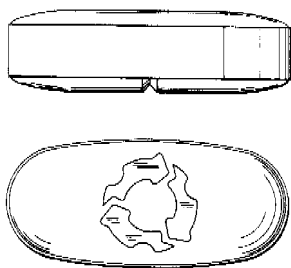

- 01 *Numéro d'enregistrement*
28226-07
Numéro, date et heure du dépôt
73077-07 23.04.1997, 11.10
- 02 *Date d'échéance*
23.04.2012
- 03 *Nom du déposant*
ASTRA AKTIEBOLAG
- 04 *Adresse (rue et numéro) du déposant*
Kvarnbergagatan 16
- 05 *Code postal, localité et pays du déposant*
Södertälje,
Suède
- 06 *Nom et adresse du mandataire ou indication de l'adresse postale du déposant*
Bureau Gevers S.A.
Holidaystraat 5
B-1831 Diegem
Belgique.
- 08 *Reproduction du dessin ou modèle*
VOIR REPRODUCTION(S)
- 11 *Indication du produit suivi de la (des) classe(s) et de la (des) sous-classe(s)*
Comprimé (cl 28-01).
- 13 *Droit de priorité visé à l'article 4 de la Convention de Paris pour la protection de la Propriété Industrielle*
Suède, le 28 11 1996, no. 96-2527,
ASTRA AKTIEBOLAG.
- 14 *Indication du nom du véritable créateur du dessin ou modèle*
LUNDBOM Jan; NASLUND Asa
- 18 *Date de réception de la requête du renouvellement*
12.04.2007

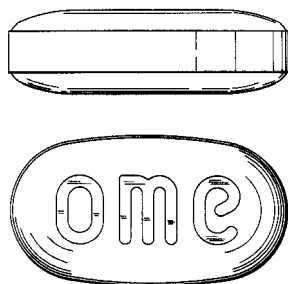

- 01 *Numéro d'enregistrement*
28226-08
Numéro, date et heure du dépôt
73077-08 23.04.1997, 11.10
- 02 *Date d'échéance*
23.04.2012
- 03 *Nom du déposant*
ASTRA AKTIEBOLAG
- 04 *Adresse (rue et numéro) du déposant*
Kvarnbergagatan 16
- 05 *Code postal, localité et pays du déposant*
Södertälje,
Suède
- 06 *Nom et adresse du mandataire ou indication de l'adresse postale du déposant*
Bureau Gevers S.A.
Holidaystraat 5
B-1831 Diegem
Belgique.
- 08 *Reproduction du dessin ou modèle*
VOIR REPRODUCTION(S)
- 11 *Indication du produit suivi de la (des) classe(s) et de la (des) sous-classe(s)*
Comprimé (cl 28-01).
- 13 *Droit de priorité visé à l'article 4 de la Convention de Paris pour la protection de la Propriété Industrielle*
Suède, le 28 11 1996, no. 96-2527,
ASTRA AKTIEBOLAG.
- 14 *Indication du nom du véritable créateur du dessin ou modèle*
LUNDBOM Jan; NASLUND Asa
- 18 *Date de réception de la requête du renouvellement*
12.04.2007

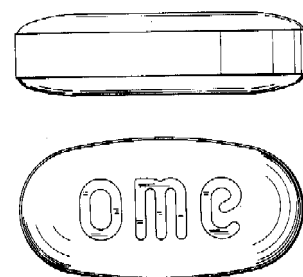

- 01 *Numéro d'enregistrement*
28226-09
Numéro, date et heure du dépôt
73077-09 23.04.1997, 11.10
- 02 *Date d'échéance*
23.04.2012
- 03 *Nom du déposant*
ASTRA AKTIEBOLAG
- 04 *Adresse (rue et numéro) du déposant*
Kvarnbergagatan 16
- 05 *Code postal, localité et pays du déposant*
Södertälje,
Suède
- 06 *Nom et adresse du mandataire ou indication de l'adresse postale du déposant*
Bureau Gevers S.A.
Holidaystraat 5
B-1831 Diegem
Belgique.
- 08 *Reproduction du dessin ou modèle*
VOIR REPRODUCTION(S)
- 11 *Indication du produit suivi de la (des) classe(s) et de la (des) sous-classe(s)*
Comprimé (cl 28-01).
- 13 *Droit de priorité visé à l'article 4 de la Convention de Paris pour la protection de la Propriété Industrielle*
Suède, le 28 11 1996, no. 96-2527,
ASTRA AKTIEBOLAG.
- 14 *Indication du nom du véritable créateur du dessin ou modèle*
LUNDBOM Jan; NASLUND Asa
- 18 *Date de réception de la requête du renouvellement*
12.04.2007

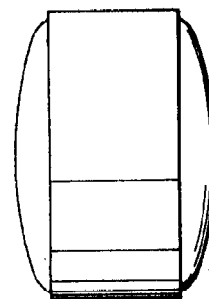
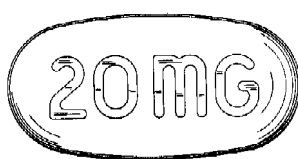
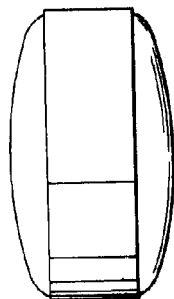
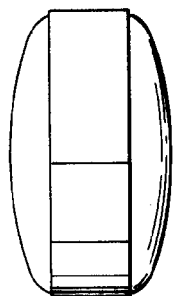



- 01 *Inschrijvingsnummer*
28288-01
Nummer en dagtekening (dag en uur) van het depot
73065-01 21.04.1997, 10.00
- 02 *Vervaldatum*
21.04.2012
- 03 *Naam van de deposant*
J.E. Ekornes A/S
- 04 *Adres (straat en nummer) van de deposant*
- 05 *Postcode, plaats en land van de deposant*
6222 Ikornnes,
Noorwegen
- 06 *Naam en adres van de gemachtigde of vermelding van het correspondentie-adres van de deposant*
Octrooibureau Arnold & Siedsma
Sweelinckplein 1
2517 GK 's-Gravenhage
Nederland.
- 08 *Afbeelding van de tekening of het model*
ZIE AFBEELDING(EN)
- 11 *Vermelding van het voortbrengsel gevolgd door de aanduiding van de klasse(n) en onderklasse(n)*
Tweezitsbank (kl 6-01).
- 13 *Recht van voorrang als bedoeld in artikel 4 van het verdrag van Parijs tot bescherming van de Industriële Eigendom*
Noorwegen, dd. 21 10 1996, nr. 960756, J.E. Ekornes A/S.
- 14 *Vermelding van de naam van de werkelijke ontwerper van de tekening*
RELLING Harald
- 18 *Dagtekening van de aanvraag van de vernieuwing*
02.04.2007

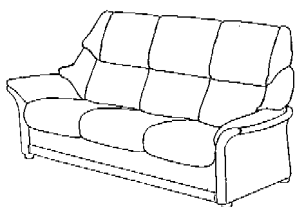

- 01 *Inschrijvingsnummer*
28288-02
Nummer en dagtekening (dag en uur) van het depot
73065-02 21.04.1997, 10.00
- 02 *Vervaldatum*
21.04.2012

- 03 *Naam van de deposant*
J.E. Ekornes A/S
- 04 *Adres (straat en nummer) van de deposant*
- 05 *Postcode, plaats en land van de deposant*
6222 Ikornnes,
Noorwegen
- 06 *Naam en adres van de gemachtigde of vermelding van het correspondentie-adres van de deposant*
Octrooibureau Arnold & Siedsma
Sweelinckplein 1
2517 GK 's-Gravenhage
Nederland.
- 08 *Afbeelding van de tekening of het model*
ZIE AFBEELDING(EN)
- 11 *Vermelding van het voortbrengsel gevolgd door de aanduiding van de klasse(n) en onderklasse(n)*
Tweezitsbank (kl 6-01).
- 13 *Recht van voorrang als bedoeld in artikel 4 van het verdrag van Parijs tot bescherming van de Industriële Eigendom*
Noorwegen, dd. 21 10 1996, nr. 960756, J.E. Ekornes A/S.
- 14 *Vermelding van de naam van de werkelijke ontwerper van de tekening*
RELLING Harald
- 18 *Dagtekening van de aanvraag van de vernieuwing*
02.04.2007

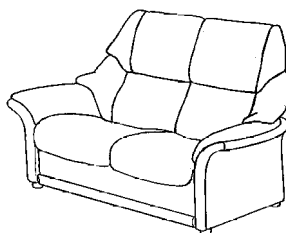

- 01 *Inschrijvingsnummer*
28288-03
Nummer en dagtekening (dag en uur) van het depot
73065-03 21.04.1997, 10.00
- 02 *Vervaldatum*
21.04.2012
- 03 *Naam van de deposant*
J.E. Ekornes A/S
- 04 *Adres (straat en nummer) van de deposant*
- 05 *Postcode, plaats en land van de deposant*
6222 Ikornnes,
Noorwegen
- 06 *Naam en adres van de gemachtigde of vermelding van het correspondentie-adres van de deposant*
Octrooibureau Arnold & Siedsma
Sweelinckplein 1
2517 GK 's-Gravenhage
Nederland.
- 08 *Afbeelding van de tekening of het model*
ZIE AFBEELDING(EN)
- 11 *Vermelding van het voortbrengsel gevolgd door de aanduiding van de klasse(n) en onderklasse(n)*
Fauteuil (kl 6-01).

- 13 *Recht van voorrang als bedoeld in artikel 4 van het verdrag van Parijs tot bescherming van de Industriële Eigendom*
Noorwegen, dd. 21 10 1996, nr. 960756, J.E. Ekornes A/S.
- 14 *Vermelding van de naam van de werkelijke ontwerper van de tekening*
RELLING Harald
- 18 *Dagtekening van de aanvraag van de vernieuwing*
02.04.2007

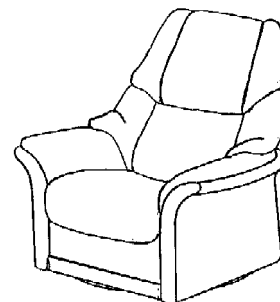

- 01 *Numéro d'enregistrement*
28343-00
Numéro, date et heure du dépôt
72970-00 21.03.1997, 10.00
- 02 *Date d'échéance*
21.03.2012
- 03 *Nom du déposant*
Dunlop France s.a.
- 04 *Adresse (rue et numéro) du déposant*
8, rue Lionel Terray
- 05 *Code postal, localité et pays du déposant*
92500 Rueil Malmaison, Paris,
France
- 06 *Nom et adresse du mandataire ou indication de l'adresse postale du déposant*
Bureau Gevers S.A.
Holidaystraat 5
B-1831 Diegem
Belgique.
- 08 *Reproduction du dessin ou modèle*
VOIR REPRODUCTION(S)
- 11 *Indication du produit suivi de la (des) classe(s) et de la (des) sous-classe(s)*
Pneumatique (cl 12-15).
- 13 *Droit de priorité visé à l'article 4 de la Convention de Paris pour la protection de la Propriété Industrielle*
France, le 30 09 1996, no. 965470, Dunlop France s.a.
- 18 *Date de réception de la requête du renouvellement*
21.03.2007





- 01 *Inschrijvingsnummer*
28391-00
Nummer en dagtekening (dag en uur) van het depot
73060-00 18.04.1997 , 24.00
- 02 *Vervaldatum*
18.04.2012
- 03 *Naam van de deposant*
KABUSHIKI KAISHA HATTORI
SEIKO
- 04 *Adres (straat en nummer) van de deposant*
5-11, Ginza 4-Chome, Chuo-Ku
- 05 *Postcode, plaats en land van de deposant*
Tokyo,
Japan
- 06 *Naam en adres van de gemachtigde of vermelding van het correspondentie-adres van de deposant*
OFFICE PARETTE (FRED MAES)
Avenue Gabrielle Petit 2
B-7940 Brugelette
België.
- 08 *Afbeelding van de tekening of het model*
ZIE AFBEELDING(EN)
- 11 *Vermelding van het voortbrengsel gevolgd door de aanduiding van de klasse(n) en onderklasse(n)*
Horlogeband (kl 10-07).
- 13 *Recht van voorrang als bedoeld in artikel 4 van het verdrag van Parijs tot bescherming van de Industriële Eigendom*
Japan, dd. 13 12 1996, nr. 38103/1996,
KABUSHIKI KAISHA HATTORI
SEIKO.
- 18 *Dagtekening van de aanvraag van de vernieuwing*
27.03.2007

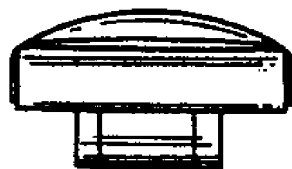
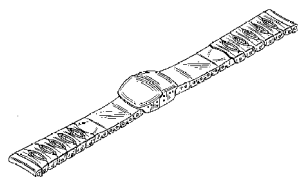

- 01 *Inschrijvingsnummer*
28392-00
Nummer en dagtekening (dag en uur) van het depot
73061-00 18.04.1997 , 24.00
- 02 *Vervaldatum*
18.04.2012
- 03 *Naam van de deposant*
KABUSHIKI KAISHA HATTORI
SEIKO
- 04 *Adres (straat en nummer) van de deposant*
5-11, Ginza 4-Chome, Chuo-Ku
- 05 *Postcode, plaats en land van de deposant*
Tokyo,
Japan
- 06 *Naam en adres van de gemachtigde of vermelding van het correspondentie-adres van de deposant*
OFFICE PARETTE (FRED MAES)
Avenue Gabrielle Petit 2
B-7940 Brugelette
België.
- 08 *Afbeelding van de tekening of het model*
ZIE AFBEELDING(EN)
- 11 *Vermelding van het voortbrengsel gevolgd door de aanduiding van de klasse(n) en onderklasse(n)*
Wijzerplaat (kl 10-07).
- 13 *Recht van voorrang als bedoeld in artikel 4 van het verdrag van Parijs tot bescherming van de Industriële Eigendom*
Japan, dd. 13 12 1996, nr. 38102/1996,
KABUSHIKI KAISHA HATTORI
SEIKO.
- 18 *Dagtekening van de aanvraag van de vernieuwing*
27.03.2007

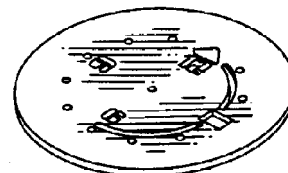

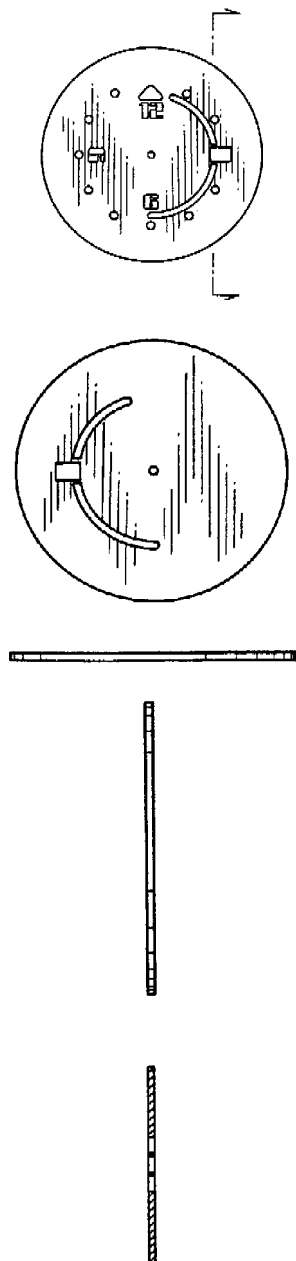

- 01 *Inschrijvingsnummer*
28396-03
Nummer en dagtekening (dag en uur) van het depot
73069-03 21.04.1997 , 24.00
- 02 *Vervaldatum*
21.04.2012
- 03 *Naam van de deposant*
PI-Design AG
- 04 *Adres (straat en nummer) van de deposant*
Kantonsstrasse
- 05 *Postcode, plaats en land van de deposant*
CH-6234 Triengen,
Zwitserland

- 06 *Naam en adres van de gemachtigde of vermelding van het correspondentie-adres van de deposant*
Elzas Noordzij B.V.
De Lairessestraat 159
1075 HK Amsterdam
Nederland.
- 08 *Afbeelding van de tekening of het model*
ZIE AFBEELDING(EN)
- 11 *Vermelding van het voortbrengsel gevolgd door de aanduiding van de klasse(n) en onderklasse(n)*
Waterketel (kl 7-02).
- 13 *Recht van voorrang als bedoeld in artikel 4 van het verdrag van Parijs tot bescherming van de Industriële Eigendom*
Denemarken, dd. 23 10 1996, nr. 1011/96, PI-Design AG.
- 14 *Vermelding van de naam van de werkelijke ontwerper van de tekening*
JOERGENSEN Carsten
- 18 *Dagtekening van de aanvraag van de vernieuwing*
11.04.2007

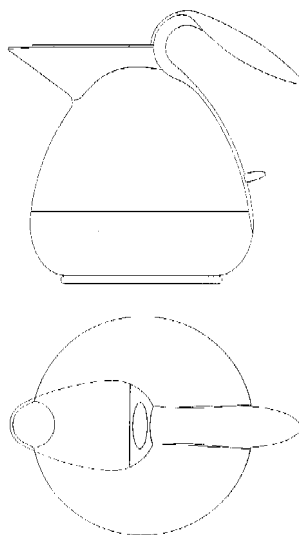

- 01 *Inschrijvingsnummer*
28415-01
Nummer en dagtekening (dag en uur) van het depot
73118-01 29.04.1997 , 24.00
- 02 *Vervaldatum*
29.04.2012
- 03 *Naam van de deposant*
Huntleigh Technology PLC
- 04 *Adres (straat en nummer) van de deposant*
310-312 Dallow Road
- 05 *Postcode, plaats en land van de deposant*
Luton - Bedfordshire LU1 ITD,
Groot-Brittannië
- 06 *Naam en adres van de gemachtigde of vermelding van het correspondentie-adres van de deposant*
VEREENIGDE
Johan de Wittlaan 7
2517 JR Den Haag
Nederland.
- 08 *Afbeelding van de tekening of het model*
ZIE AFBEELDING(EN)

- 11 *Vermelding van het voortbrengsel gevolgd door de aanduiding van de klasse(n) en onderklasse(n)*
Onderlegger (kl 6-09; 24-04).
- 12 *Beschrijving van de kenmerkende eigenschappen van het nieuwe uiterlijk van het voortbrengsel; in voorkomend geval, vermelding van de onderdelen van de tekening of het model waarop de kleuren betrekking hebben*
Opblaasbare onderlegger tegen doorliggen; de afbeeldingen 1.1 en 1.2 tonen het model van de boven- en de onderzijde, de afbeeldingen 1.3 en 1.4 tonen het model van weerszijden, de afbeeldingen 1.5 en 1.6 tonen het model voor- en achterzijde, afbeelding 1.7 toont het model in perspectief.
- 13 *Recht van voorrang als bedoeld in artikel 4 van het verdrag van Parijs tot bescherming van de Industriële Eigendom*
Groot-Brittannië, dd. 28 11 1996, nr. 2061230, Huntleigh Technology plc.
- 18 *Dagtekening van de aanvraag van de vernieuwing*
18.04.2007

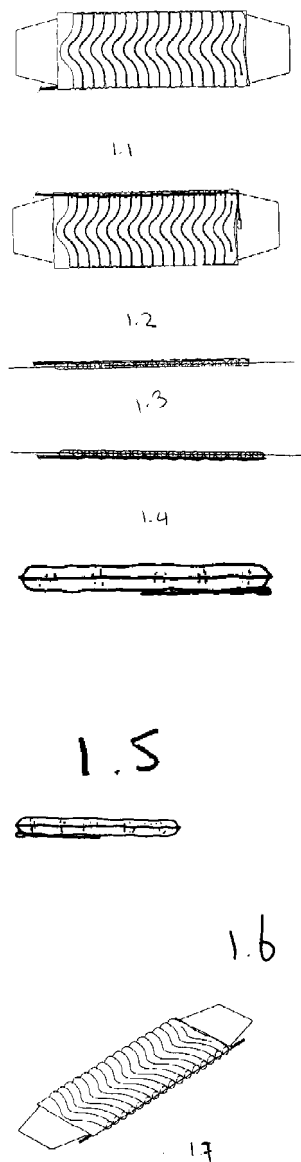

01 *Inschrijvingsnummer***28415-02***Nummer en dagtekening (dag en uur) van het depot*

73118-02 29.04.1997, 24.00

02 *Vervaldatum*

29.04.2012

03 *Naam van de deposant*

Huntleigh Technology PLC

04 *Adres (straat en nummer) van de deposant*

310-312 Dallow Road

05 *Postcode, plaats en land van de deposant*Luton - Bedfordshire LU1 1TD,
Groot-Brittannië06 *Naam en adres van de gemachtigde of vermelding van het correspondentie-adres van de deposant*VEREENIGDE
Johan de Wittlaan 7
2517 JR Den Haag
Nederland.08 *Afbeelding van de tekening of het model*

ZIE AFBEELDING(EN)

11 *Vermelding van het voortbrengsel gevolgd door de aanduiding van de klasse(n) en onderklasse(n)*

Onderlegger (kl 6-09; 24-04).

12 *Beschrijving van de kenmerkende eigenschappen van het nieuwe uiterlijk van het voortbrengsel; in voorkomend geval, vermelding van de onderdelen van de tekening of het model waarop de kleuren betrekking hebben*

Opblaasbare onderlegger tegen doorliggen; de afbeeldingen 2.1 en 2.2 tonen het model van de boven- en de onderzijde, de afbeeldingen 2.3 en 2.4 tonen het model van weerszijden, de afbeeldingen 2.5 en 2.6 tonen het model voor- en achterzijde, afbeelding 2.7 toont het model in perspectief.

13 *Recht van voorrang als bedoeld in artikel 4 van het verdrag van Parijs tot bescherming van de Industriële Eigendom*

Groot-Brittannië, dd. 28 11 1996, nr. 2061231, Huntleigh Technology plc.

18 *Dagtekening van de aanvraag van de vernieuwing*

18.04.2007

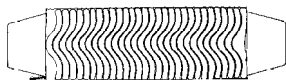

2.1

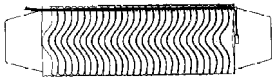

2.2



2.3



2.4

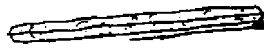

2.5

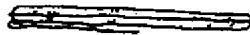

2.6

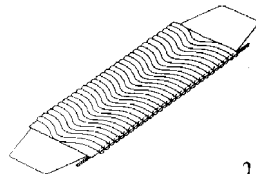

2.7

01 *Numéro d'enregistrement***28424-01***Numéro, date et heure du dépôt*
73135-01 06.05.1997, 11.0002 *Date d'échéance*

06.05.2012

03 *Nom du déposant*

Karner Europe AB

04 *Adresse (rue et numéro) du déposant*

Box 826

05 *Code postal, localité et pays du déposant*S-531 18 Lidköping,
Suède06 *Nom et adresse du mandataire ou indication de l'adresse postale du déposant*Office Hanssens S.p.r.l.
40, square Marie-Louise, Boîte 19
B-1000 Bruxelles
Belgique.08 *Reproduction du dessin ou modèle*

VOIR REPRODUCTION(S)

11 *Indication du produit suivi de la (des) classe(s) et de la (des) sous-classe(s)*

Cintre (cl 6-08).

13 *Droit de priorité visé à l'article 4 de la Convention de Paris pour la protection de la Propriété Industrielle*Suède, le 08 11 1996, no. 96 2358, KAR-
NER-BATTS AB.14 *Indication du nom du véritable créateur du dessin ou modèle*

ANDERSSON Ulf

18 *Date de réception de la requête du renouvellement*

17.04.2007

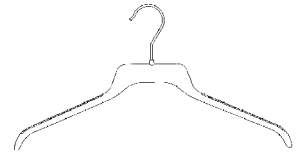
01 *Numéro d'enregistrement***28424-02***Numéro, date et heure du dépôt*
73135-02 06.05.1997, 11.0002 *Date d'échéance*

06.05.2012

03 *Nom du déposant*

Karner Europe AB

04 *Adresse (rue et numéro) du déposant*

Box 826

05 *Code postal, localité et pays du déposant*S-531 18 Lidköping,
Suède06 *Nom et adresse du mandataire ou indication de l'adresse postale du déposant*Office Hanssens S.p.r.l.
40, square Marie-Louise, Boîte 19
B-1000 Bruxelles
Belgique.08 *Reproduction du dessin ou modèle*

VOIR REPRODUCTION(S)

11 *Indication du produit suivi de la (des) classe(s) et de la (des) sous-classe(s)*

Pièce d'extrémité pour cintre (cl 6-08).

13 *Droit de priorité visé à l'article 4 de la Convention de Paris pour la protection de la Propriété Industrielle*Suède, le 08 11 1996, no. 96 2359, KAR-
NER-BATTS AB.14 *Indication du nom du véritable créateur du dessin ou modèle*

ANDERSSON Ulf

18 *Date de réception de la requête du renouvellement*

17.04.2007

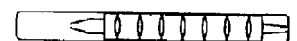

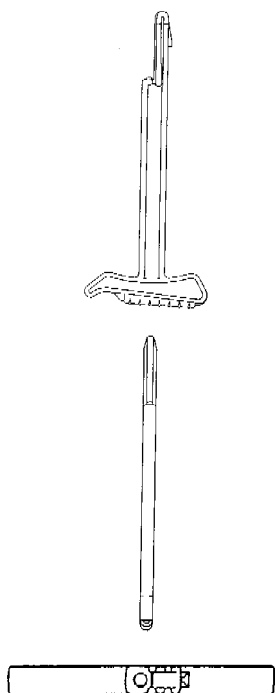

- 01 *Numéro d'enregistrement*
28451-00
Numéro, date et heure du dépôt
73185-00 16.05.1997 , 24.00
- 02 *Date d'échéance*
16.05.2012
- 03 *Nom du déposant*
Ecoship Engineering AB
- 04 *Adresse (rue et numéro) du déposant*
- 05 *Code postal, localité et pays du déposant*
S-205 55 Malmö,
Suède
- 06 *Nom et adresse du mandataire ou indication de l'adresse postale du déposant*
OFFICE PARETTE (FRED MAES)
Avenue Gabrielle Petit 2
B-7940 Brugelette
Belgique.
- 08 *Reproduction du dessin ou modèle*
VOIR REPRODUCTION(S)
- 11 *Indication du produit suivi de la (des) classe(s) et de la (des) sous-classe(s)*
Coque de bateau (cl 12-06).
- 13 *Droit de priorité visé à l'article 4 de la Convention de Paris pour la protection de la Propriété Industrielle*
Suède, le 22 11 1996, no. 96-2487,
Aktiebolaget Volvo Penta.
- 14 *Indication du nom du véritable créateur du dessin ou modèle*
MANNERFELT Ocke
- 18 *Date de réception de la requête du renouvellement*
27.03.2007

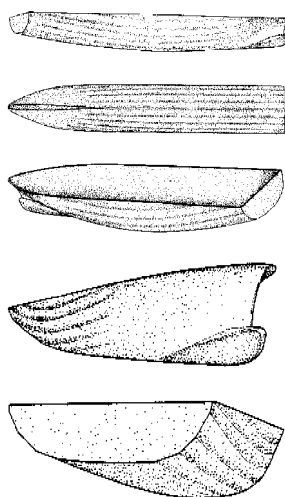

- 01 *Numéro d'enregistrement*
28455-00
Numéro, date et heure du dépôt
73198-00 16.05.1997 , 24.00
- 02 *Date d'échéance*
16.05.2012
- 03 *Nom du déposant*
SCHREDER, société anonyme
- 04 *Adresse (rue et numéro) du déposant*
67, rue de Lusambo
- 05 *Code postal, localité et pays du déposant*
1190 Bruxelles,
Belgique
- 06 *Nom et adresse du mandataire ou indication de l'adresse postale du déposant*
Bureau Gevers S.A.
Holidaystraat 5
B-1831 Diegem
Belgique.
- 08 *Reproduction du dessin ou modèle*
VOIR REPRODUCTION(S)
- 11 *Indication du produit suivi de la (des) classe(s) et de la (des) sous-classe(s)*
Appareil d'éclairage (cl 26-03).
- 18 *Date de réception de la requête du renouvellement*
22.03.2007

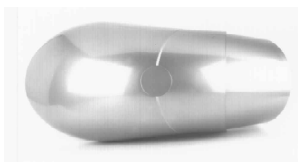

- 01 *Inschrijvingsnummer*
28514-00
Nummer en dagtekening (dag en uur) van het depot
73156-00 12.05.1997 , 24.00
- 02 *Vervaldatum*
12.05.2012
- 03 *Naam van de deposant*
Thrislington Sales Limited
- 04 *Adres (straat en nummer) van de deposant*
Prince William Avenue,
North Wales Trade Centre
- 05 *Postcode, plaats en land van de deposant*
Sandycroft, Deeside, Clwyd, North
Wales CH5 2QZ,
Groot-Brittannië
- 06 *Naam en adres van de gemachtigde of vermelding van het correspondentie-adres van de deposant*
OFFICE PARETTE (FRED MAES)
Avenue Gabrielle Petit 2
B-7940 Brugelette
België.
- 08 *Afbeelding van de tekening of het model*
ZIE AFBEELDING(EN)
- 11 *Vermelding van het voortbrengsel gevolgd door de aanduiding van de klasse(n) en onderklasse(n)*
Cabine (kl 6-06; 25-03).

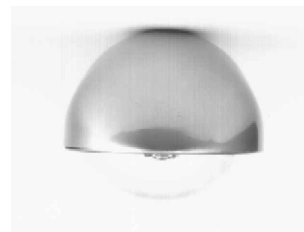

13 *Recht van voorrang als bedoeld in artikel 4 van het verdrag van Parijs tot bescherming van de Industriële Eigendom*

Groot-Brittannië, dd. 13 11 1996, nr. 2060759, Thrislington Sales Limited.

18 *Dagtekening van de aanvraag van de vernieuwing*
17.04.2007

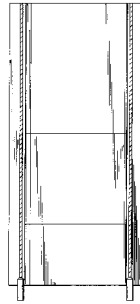
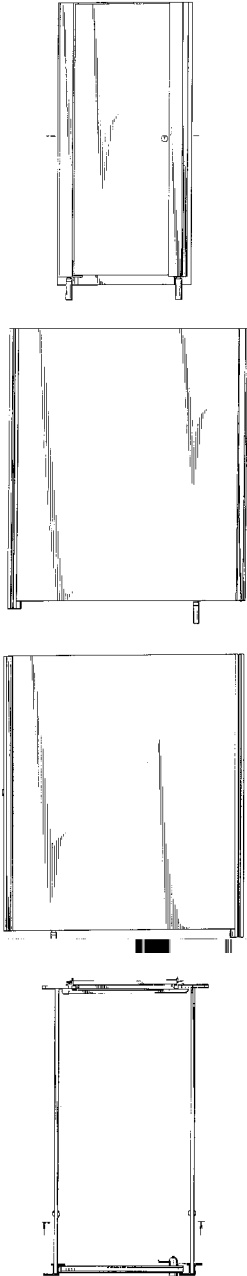

01 *Numéro d'enregistrement*
28532-00

Numéro, date et heure du dépôt
73234-00 05.06.1997, 24.00

02 *Date d'échéance*
05.06.2012

03 *Nom du déposant*
SKF MEKAN AB

04 *Adresse (rue et numéro) du déposant*
Box 89

05 *Code postal, localité et pays du déposant*
S-641 21 Katrineholm,
Suède

06 *Nom et adresse du mandataire ou indication de l'adresse postale du déposant*
CABINET BEDE S.A.
Boulevard General Wahis 15
1030 Bruxelles
Belgique.

08 *Reproduction du dessin ou modèle*
VOIR REPRODUCTION(S)

11 *Indication du produit suivi de la (des) classe(s) et de la (des) sous-classe(s)*
Palier (cl 15-99).

13 *Droit de priorité visé à l'article 4 de la Convention de Paris pour la protection de la Propriété Industrielle*
Suède, le 06 12 1996, no. 962585, SKF MEKAN AB.

14 *Indication du nom du véritable créateur du dessin ou modèle*
ÖSTLING Sture

18 *Date de réception de la requête du renouvellement*
02.04.2007

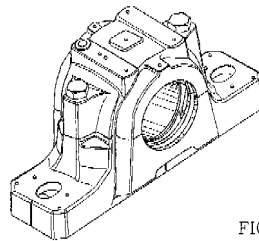

FIG.1

FIG.2

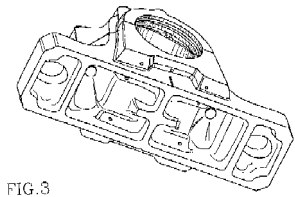
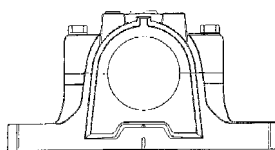

FIG.3

FIG.4

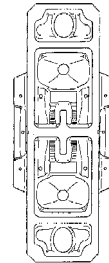
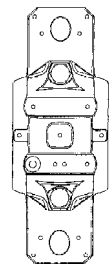

FIG.5



01 *Inschrijvingsnummer*
28542-01

Nummer en dagtekening (dag en uur) van het depot
73272-01 13.06.1997, 24.00

02 *Vervaldatum*
13.06.2012

03 *Naam van de deposant*
Vendor B.V.

04 *Adres (straat en nummer) van de deposant*
Kapelmeesterlaan 86-90

05 *Postcode, plaats en land van de deposant*
5049 NL Tilburg,
Nederland

06 *Naam en adres van de gemachtigde of vermelding van het correspondentie-adres van de deposant*

VEREENIGDE
Johan de Wittlaan 7
2517 JR Den Haag
Nederland.

08 *Afbeelding van de tekening of het model*
ZIE AFBEELDING(EN)

11 *Vermelding van het voortbrengsel gevolgd door de aanduiding van de klasse(n) en onderklasse(n)*

Handdoekautomaat (kl 23-02).

12 *Beschrijving van de kenmerkende eigenschappen van het nieuwe uiterlijk van het voortbrengsel; in voorkomend geval, vermelding van de onderdelen van de tekening of het model waarop de kleuren betrekking hebben*
Druppelvorming aan de zijanten van de automaat.

- 13 *Recht van voorrang als bedoeld in artikel 4 van het verdrag van Parijs tot bescherming van de Industriële Eigendom*
MEERTENS Marinus; MAGERMANS Marcel; VAN ERVEN Johannes H.
- 18 *Dagtekening van de aanvraag van de vernieuwing*
27.04.2007

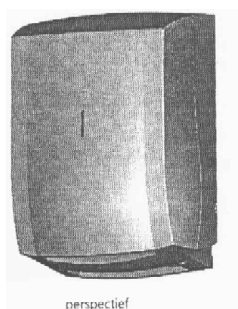
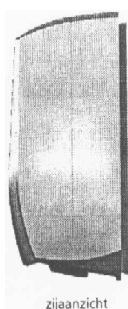
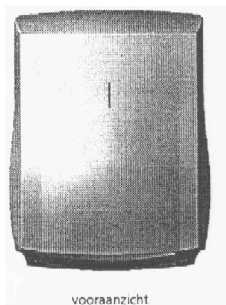

- 01 *Inschrijvingsnummer*
28542-02

Nummer en dagtekening (dag en uur) van het depot
73272-02 13.06.1997 , 24.00

- 02 *Vervaldatum*
13.06.2012

- 03 *Naam van de deposant*
Vendor B.V.

- 04 *Adres (straat en nummer) van de deposant*
Kapelmeesterlaan 86-90

- 05 *Postcode, plaats en land van de deposant*
5049 NL Tilburg,
Nederland

- 06 *Naam en adres van de gemachtigde of vermelding van het correspondentie-adres van de deposant*
VEREENIGDE
Johan de Wittlaan 7
2517 JR Den Haag
Nederland.

- 08 *Afbeelding van de tekening of het model*
ZIE AFBEELDING(EN)

- 11 *Vermelding van het voortbrengsel gevolgd door de aanduiding van de klasse(n) en onderklasse(n)*
Toiletrolautomaat (kl 23-02).

- 12 *Beschrijving van de kenmerkende eigenschappen van het nieuwe uiterlijk van het voortbrengsel; in voorkomend geval, vermelding van de onderdelen van de tekening of het model waarop de kleuren betrekking hebben*
Druppelvorming aan de zijanten van de automaat.

- 13 *Recht van voorrang als bedoeld in artikel 4 van het verdrag van Parijs tot bescherming van de Industriële Eigendom*

MEERTENS Marinus; MAGERMANS Marcel; VAN ERVEN Johannes H.

- 18 *Dagtekening van de aanvraag van de vernieuwing*
27.04.2007

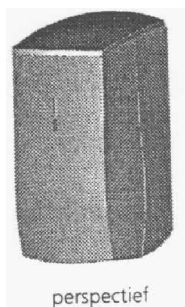
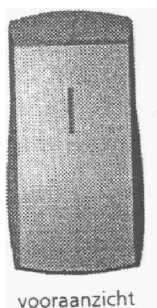

- 01 *Inschrijvingsnummer*
28542-03

Nummer en dagtekening (dag en uur) van het depot
73272-03 13.06.1997 , 24.00

- 02 *Vervaldatum*
13.06.2012

- 03 *Naam van de deposant*
Vendor B.V.

- 04 *Adres (straat en nummer) van de deposant*
Kapelmeesterlaan 86-90

- 05 *Postcode, plaats en land van de deposant*
5049 NL Tilburg,
Nederland

- 06 *Naam en adres van de gemachtigde of vermelding van het correspondentie-adres van de deposant*
VEREENIGDE
Johan de Wittlaan 7
2517 JR Den Haag
Nederland.

- 08 *Afbeelding van de tekening of het model*
ZIE AFBEELDING(EN)

- 11 *Vermelding van het voortbrengsel gevolgd door de aanduiding van de klasse(n) en onderklasse(n)*
Vouwhanddoekhouder (kl 23-02).

- 12 *Beschrijving van de kenmerkende eigenschappen van het nieuwe uiterlijk van het voortbrengsel; in voorkomend geval, vermelding van de onderdelen van de tekening of het model waarop de kleuren betrekking hebben*
Druppelvorming aan de zijanten van de automaat.

- 13 *Recht van voorrang als bedoeld in artikel 4 van het verdrag van Parijs tot bescherming van de Industriële Eigendom*

MEERTENS Marinus; MAGERMANS Marcel; VAN ERVEN Johannes H.

- 18 *Dagtekening van de aanvraag van de vernieuwing*
27.04.2007

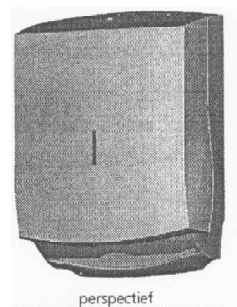
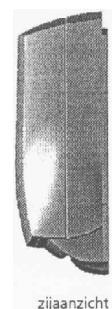
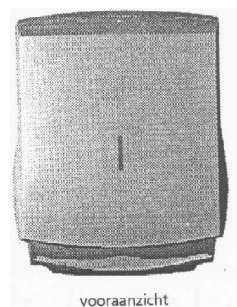

01 *Inschrijvingsnummer***28565-01***Nummer en dagtekening (dag en uur) van het depot*

73331-01 03.07.1997 , 10.00

02 *Vervaldatum*

03.07.2012

03 *Naam van de deposant*

Van Dijk Food Products (Lopik) B.V.

04 *Adres (straat en nummer) van de deposant*

2e Industrieweg 8

05 *Postcode, plaats en land van de deposant*3411 ME Lopik,
Nederland06 *Naam en adres van de gemachtigde of vermelding van het correspondentie-adres van de deposant*Shield Mark B.V.
Overschiestraat 61
1062 XD Amsterdam
Nederland.08 *Afbeelding van de tekening of het model*

ZIE AFBEELDING(EN)

11 *Vermelding van het voortbrengsel gevolgd door de aanduiding van de klasse(n) en onderklasse(n)*

Fles voor vloeibare substantie (kl 9-01, 07).

18 *Dagtekening van de aanvraag van de vernieuwing*

10.04.2007

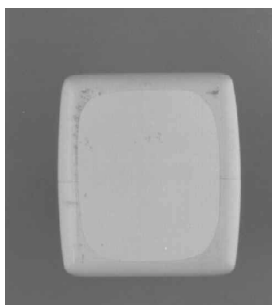
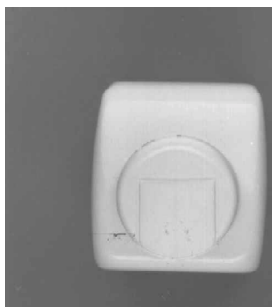
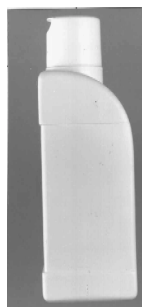
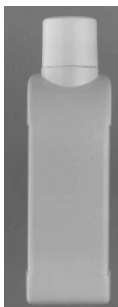
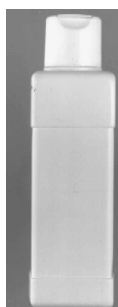
06 *Naam en adres van de gemachtigde of vermelding van het correspondentie-adres van de deposant*Shield Mark B.V.
Overschiestraat 61
1062 XD Amsterdam
Nederland.08 *Afbeelding van de tekening of het model*

ZIE AFBEELDING(EN)

11 *Vermelding van het voortbrengsel gevolgd door de aanduiding van de klasse(n) en onderklasse(n)*

Fles voor vloeibare substantie (kl 9-01, 07).

18 *Dagtekening van de aanvraag van de vernieuwing*

10.04.2007

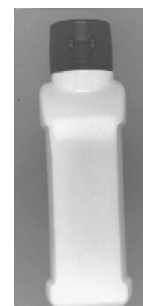
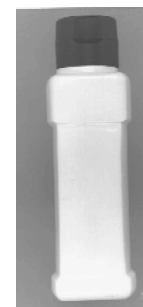
01 *Inschrijvingsnummer***28565-02***Nummer en dagtekening (dag en uur) van het depot*

73331-02 03.07.1997 , 10.00

02 *Vervaldatum*

03.07.2012

03 *Naam van de deposant*

Van Dijk Food Products (Lopik) B.V.

04 *Adres (straat en nummer) van de deposant*

2e Industrieweg 8

05 *Postcode, plaats en land van de deposant*3411 ME Lopik,
Nederland

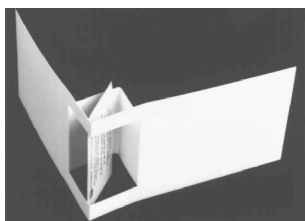
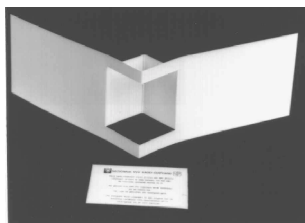
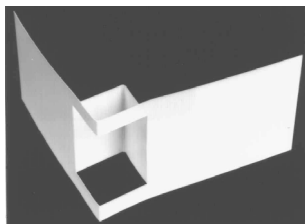

18 *Date de réception de la requête du renouvellement*
21.03.2007

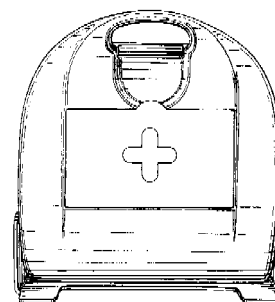
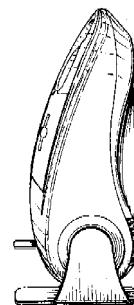
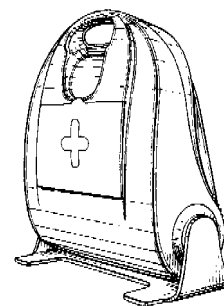

- 01 *Inschrijvingsnummer*
28706-00
Nummer en dagtekening (dag en uur) van het depot
73346-00 10.07.1997 , 10.00
- 02 *Vervaldatum*
10.07.2012
- 03 *Naam van de deposant*
V.V. Nederland B.V.
- 04 *Adres (straat en nummer) van de deposant*
Maarsbergseweg 20
- 05 *Postcode, plaats en land van de deposant*
3956 KW Leersum,
Nederland
- 06 *Naam en adres van de gemachtigde of vermelding van het correspondentie-adres van de deposant*
Merkenbureau Knijff & Partners B.V.
Leeuwenveldseweg 12
1382 LX Weesp
Nederland.
- 08 *Afbeelding van de tekening of het model*
ZIE AFBEELDING(EN)
- 11 *Vermelding van het voortbrengsel gevolgd door de aanduiding van de klasse(n) en onderklasse(n)*
Verpakking voor chipcard (kl 9-03, 07).
- 18 *Dagtekening van de aanvraag van de vernieuwing*
20.03.2007

- 01 *Numéro d'enregistrement*
28785-01
Numéro, date et heure du dépôt
72964-01 26.03.1997 , 15.00
- 02 *Date d'échéance*
26.03.2012
- 03 *Nom du déposant*
Wallace Cameron & Company Limited
- 04 *Adresse (rue et numéro) du déposant*
303 Drakemire Drive
- 05 *Code postal, localité et pays du déposant*
Glasgow G45 9SU,
Grande-Bretagne
- 06 *Nom et adresse du mandataire ou indication de l'adresse postale du déposant*
Bureau Gevers S.A.
Holidaystraat 5
B-1831 Diegem
Belgique.
- 08 *Reproduction du dessin ou modèle*
VOIR REPRODUCTION(S)
- 11 *Indication du produit suivi de la (des) classe(s) et de la (des) sous-classe(s)*
Pharmacie portative (cl 3-01).
- 13 *Droit de priorité visé à l'article 4 de la Convention de Paris pour la protection de la Propriété Industrielle*
Grande-Bretagne, le 27 09 1996, no. 2
059 626, Wallace Cameron & Company Limited.

- 01 *Numéro d'enregistrement*
28785-02
Numéro, date et heure du dépôt
72964-02 26.03.1997 , 15.00
- 02 *Date d'échéance*
26.03.2012
- 03 *Nom du déposant*
Wallace Cameron & Company Limited
- 04 *Adresse (rue et numéro) du déposant*
303 Drakemire Drive
- 05 *Code postal, localité et pays du déposant*
Glasgow G45 9SU,
Grande-Bretagne

- 06 *Nom et adresse du mandataire ou indication de l'adresse postale du déposant*
Bureau Gevers S.A.
Holidaystraat 5
B-1831 Diegem
Belgique.
- 08 *Reproduction du dessin ou modèle*
VOIR REPRODUCTION(S)
- 11 *Indication du produit suivi de la (des) classe(s) et de la (des) sous-classe(s)*
Etui pour bonteille de collyre (cl 3-01).
- 13 *Droit de priorité visé à l'article 4 de la Convention de Paris pour la protection de la Propriété Industrielle*
Grande-Bretagne, le 27 09 1996, no. 2 059 627, Wallace Cameron & Company Limited.
- 18 *Date de réception de la requête du renouvellement*
21.03.2007

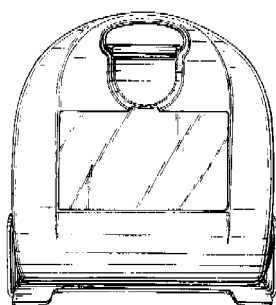
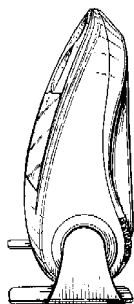
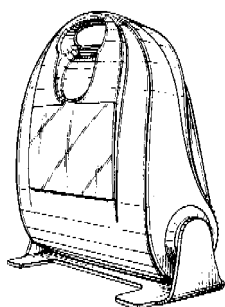

- 01 *Inschrijvingsnummer*
28838-01
Nummer en dagtekening (dag en uur) van het depot
73553-01 29.08.1997 , 24.00
- 02 *Vervaldatum*
29.08.2012
- 03 *Naam van de deposant*
Koninklijke Euroma B.V.
- 04 *Adres (straat en nummer) van de deposant*
Kloosterweg 3
- 05 *Postcode, plaats en land van de deposant*
8191 JA Wapenveld,
Nederland
- 06 *Naam en adres van de gemachtigde of vermelding van het correspondentie-adres van de deposant*
Merkenbureau Knijff & Partners B.V.
Leeuwenveldseweg 12
1382 LX Weesp
Nederland.
- 08 *Afbeelding van de tekening of het model*
ZIE AFBEELDING(EN)
- 11 *Vermelding van het voortbrengsel gevolgd door de aanduiding van de klasse(n) en onderklasse(n)*
Verpakking (kl 9-01, 03).
- 18 *Dagtekening van de aanvraag van de vernieuwing*
18.04.2007



- 05 *Postcode, plaats en land van de deposant*
8191 JA Wapenveld,
Nederland
- 06 *Naam en adres van de gemachtigde of vermelding van het correspondentie-adres van de deposant*
Merkenbureau Knijff & Partners B.V.
Leeuwenveldseweg 12
1382 LX Weesp
Nederland.
- 08 *Afbeelding van de tekening of het model*
ZIE AFBEELDING(EN)
- 11 *Vermelding van het voortbrengsel gevolgd door de aanduiding van de klasse(n) en onderklasse(n)*
Verpakking (kl 9-01, 03).
- 18 *Dagtekening van de aanvraag van de vernieuwing*
18.04.2007



- 01 *Inschrijvingsnummer*
28838-03
Nummer en dagtekening (dag en uur) van het depot
73553-03 29.08.1997 , 24.00
- 02 *Vervaldatum*
29.08.2012
- 03 *Naam van de deposant*
Koninklijke Euroma B.V.
- 04 *Adres (straat en nummer) van de deposant*
Kloosterweg 3
- 05 *Postcode, plaats en land van de deposant*
8191 JA Wapenveld,
Nederland
- 06 *Naam en adres van de gemachtigde of vermelding van het correspondentie-adres van de deposant*
Merkenbureau Knijff & Partners B.V.
Leeuwenveldseweg 12
1382 LX Weesp
Nederland.
- 08 *Afbeelding van de tekening of het model*
ZIE AFBEELDING(EN)

- 11 *Vermelding van het voortbrengsel gevolgd door de aanduiding van de klasse(n) en onderklasse(n)*
Verpakking (kl 9-01, 03).
- 18 *Dagtekening van de aanvraag van de vernieuwing*
18.04.2007



- 01 *Inschrijvingsnummer*
28851-01

Nummer en dagtekening (dag en uur) van het depot

73629-01 23.09.1997, 24.00

- 02 *Vervaldatum*
23.09.2012

- 03 *Naam van de deposant*
Aderans Co., Ltd.

- 04 *Adres (straat en nummer) van de deposant*
6 - 3, Shinjuku 1 - chome,

- 05 *Postcode, plaats en land van de deposant*
Shinjuku - ku, Tokio,
Japan

- 06 *Naam en adres van de gemachtigde of vermelding van het correspondentie-adres van de deposant*

Nederlandsch Octrooibureau
J.W. Frisolaan 13
2517 JS 's-Gravenhage
Nederland.

- 08 *Afbeelding van de tekening of het model*
ZIE AFBEELDING(EN)

- 11 *Vermelding van het voortbrengsel gevolgd door de aanduiding van de klasse(n) en onderklasse(n)*

Haarclip voor bevestiging voor pruiken
(kl 28-03, 04).

- 13 *Recht van voorrang als bedoeld in artikel 4 van het verdrag van Parijs tot bescherming van de Industriële Eigendom*

Japan, dd. 27 03 1997, nr. HO9-8470,
Aderans Co., Ltd.

- 14 *Vermelding van de naam van de werkelijke ontwerper van de tekening*
KAGEYAMA Masanori; ITOH
Masataka

- 18 *Dagtekening van de aanvraag van de vernieuwing*
10.04.2007

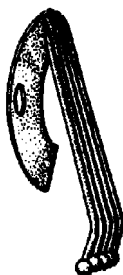
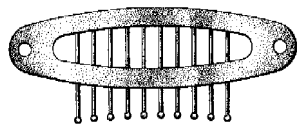
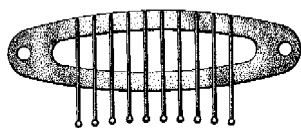
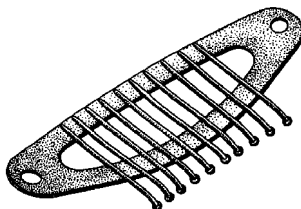
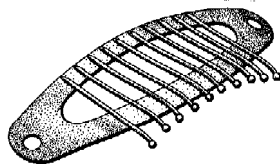

- 01 *Inschrijvingsnummer*
28851-02

Nummer en dagtekening (dag en uur) van het depot

73629-02 23.09.1997, 24.00

- 02 *Vervaldatum*
23.09.2012

- 03 *Naam van de deposant*
Aderans Co., Ltd.

- 04 *Adres (straat en nummer) van de deposant*
6 - 3, Shinjuku 1 - chome,

- 05 *Postcode, plaats en land van de deposant*
Shinjuku - ku, Tokio,
Japan

- 06 *Naam en adres van de gemachtigde of vermelding van het correspondentie-adres van de deposant*

Nederlandsch Octrooibureau
J.W. Frisolaan 13
2517 JS 's-Gravenhage
Nederland.

- 08 *Afbeelding van de tekening of het model*
ZIE AFBEELDING(EN)

- 11 *Vermelding van het voortbrengsel gevolgd door de aanduiding van de klasse(n) en onderklasse(n)*

Haarclip voor bevestiging voor pruiken
(kl 28-03, 04).

- 13 *Recht van voorrang als bedoeld in artikel 4 van het verdrag van Parijs tot bescherming van de Industriële Eigendom*

Japan, dd. 27 03 1997, nr. HO9-8474,
Aderans Co., Ltd.

- 14 *Vermelding van de naam van de werkelijke ontwerper van de tekening*

KAGEYAMA Masanori; ITOH
Masataka

- 18 *Dagtekening van de aanvraag van de vernieuwing*

10.04.2007

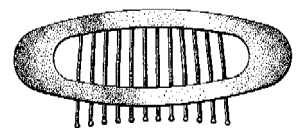
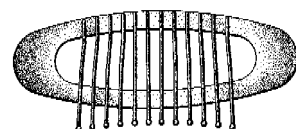
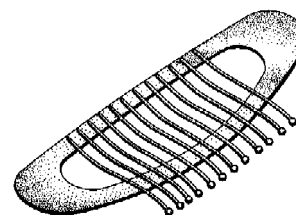
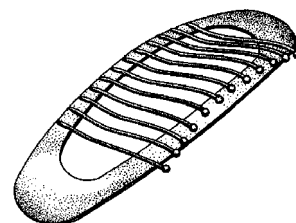

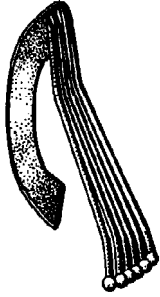

01 *Inschrijvingsnummer*
28882-00

Nummer en dagtekening (dag en uur) van het depot
73412-00 18.07.1997 , 24.00

02 *Vervaldatum*
18.07.2012

03 *Naam van de deposant*
Accell Group N.V.

04 *Adres (straat en nummer) van de deposant*
Industrieweg 4

05 *Postcode, plaats en land van de deposant*
8444 AR Heerenveen,
Nederland

06 *Naam en adres van de gemachtigde of vermelding van het correspondentie-adres van de deposant*

VEREENIGDE
Johan de Wittlaan 7
2517 JR Den Haag
Nederland.

08 *Afbeelding van de tekening of het model*
ZIE AFBELDING(EN)

11 *Vermelding van het voortbrengsel gevolgd door de aanduiding van de klasse(n) en onderklasse(n)*
Fiets (kl 12-11).

18 *Dagtekening van de aanvraag van de vernieuwing*
27.04.2007



01 *Inschrijvingsnummer*
28972-01

Nummer en dagtekening (dag en uur) van het depot
73148-01 07.05.1997 , 24.00

02 *Vervaldatum*
07.05.2012

03 *Naam van de deposant*
Chromatography Research Supplies,
Inc.
Illinois corporation

04 *Adres (straat en nummer) van de deposant*
210 Fairbanks Street

05 *Postcode, plaats en land van de deposant*
Addison, Illinois 60101,
Ver.St.v.Am

06 *Naam en adres van de gemachtigde of vermelding van het correspondentie-adres van de deposant*

Elzas Noordzij B.V.
De Lairessestraat 159
1075 HK Amsterdam
Nederland.

08 *Afbeelding van de tekening of het model*
ZIE AFBELDING(EN)

11 *Vermelding van het voortbrengsel gevolgd door de aanduiding van de klasse(n) en onderklasse(n)*
Aansluitblok (kl 23-01).

13 *Recht van voorrang als bedoeld in artikel 4 van het verdrag van Parijs tot bescherming van de Industriële Eigendom*
Ver.St.v.Am., dd. 12 11 1996, no. 29/
062,296, THOMAS Glenn E.

18 *Dagtekening van de aanvraag van de vernieuwing*
11.04.2007

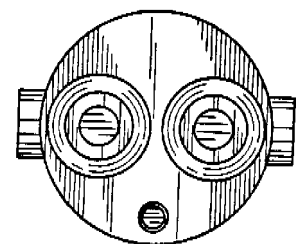
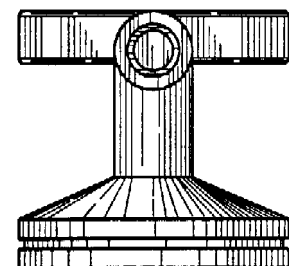
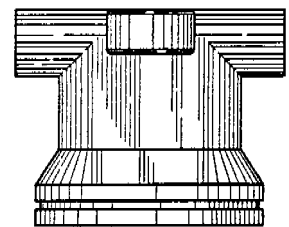
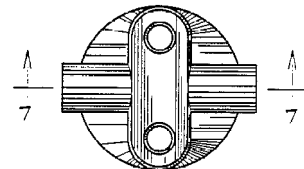
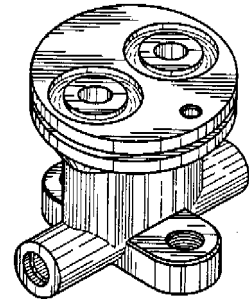
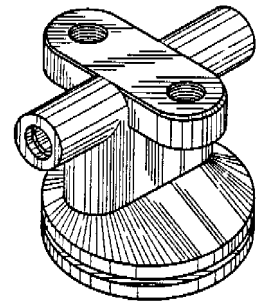

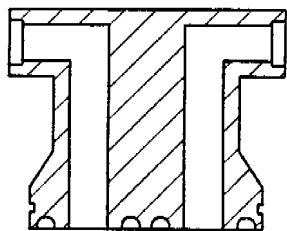

- 01 *Inschrijvingsnummer*
28972-02

Nummer en dagtekening (dag en uur) van het depot

73148-02 07.05.1997 , 24.00

- 02 *Vervaldatum*
07.05.2012

- 03 *Naam van de deposant*
Chromatography Research Supplies,
Inc.
Illinois corporation

- 04 *Adres (straat en nummer) van de deposant*
210 Fairbanks Street

- 05 *Postcode, plaats en land van de deposant*
Addison, Illinois 60101,
Ver.St.v.Am

- 06 *Naam en adres van de gemachtigde of vermelding van het correspondentie-adres van de deposant*
Elzas Noordzij B.V.
De Laïressestraat 159
1075 HK Amsterdam
Nederland.

- 08 *Afbeelding van de tekening of het model*
ZIE AFBEELDING(EN)

- 11 *Vermelding van het voortbrengsel gevolgd door de aanduiding van de klasse(n) en onderklasse(n)*
Schroefkap (kl 23-01).

- 13 *Recht van voorrang als bedoeld in artikel 4 van het verdrag van Parijs tot bescherming van de Industriële Eigendom*
Ver.St.v.Am, dd. 12 11 1996, no. 29/
062,297, THOMAS Glenn E.

- 18 *Dagtekening van de aanvraag van de vernieuwing*
11.04.2007

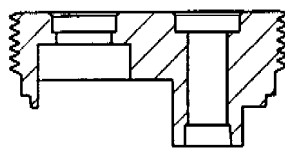
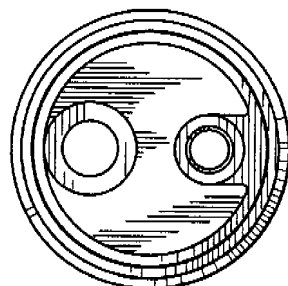
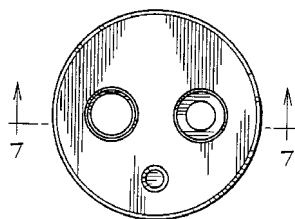
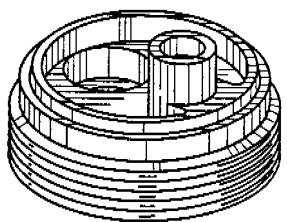
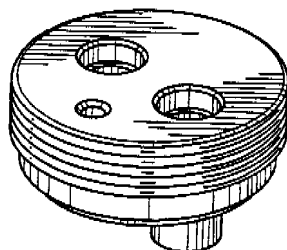

- 01 *Inschrijvingsnummer*
29003-00

Nummer en dagtekening (dag en uur) van het depot

73613-00 19.09.1997 , 10.00

- 02 *Vervaldatum*
19.09.2012

- 03 *Naam van de deposant*
Brouwerij Van Steenberge,
Naamloze Vennootschap

- 04 *Adres (straat en nummer) van de deposant*
Lindenlaan 25

- 05 *Postcode, plaats en land van de deposant*
B-9940 Ertvelde,
België

- 06 *Naam en adres van de gemachtigde of vermelding van het correspondentie-adres van de deposant*
ARNOLD & SIEDSMA
Meir 24 Bus 17
B-2000 Antwerpen
België.

- 08 *Afbeelding van de tekening of het model*
ZIE AFBEELDING(EN)

- 11 *Vermelding van het voortbrengsel gevolgd door de aanduiding van de klasse(n) en onderklasse(n)*

Bierglas met houten voet (kl 7-01; 11-02).

- 12 *Beschrijving van de kenmerkende eigenschappen van het nieuwe uiterlijk van het voortbrengsel; in voorkomend geval, vermelding van de onderdelen van de tekening of het model waarop de kleuren betrekking hebben*

Bierglas op houten voet.

- 18 *Dagtekening van de aanvraag van de vernieuwing*
06.04.2007

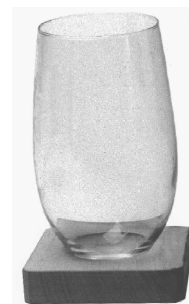

- 01 *Inschrijvingsnummer*
29009-01

Nummer en dagtekening (dag en uur) van het depot

73647-01 02.10.1997 , 10.00

- 02 *Vervaldatum*
02.10.2012

- 03 *Naam van de deposant*
KZ Meet- en Regelapparatuur B.V.

- 04 *Adres (straat en nummer) van de deposant*
Pascalweg 4, Postbus 40049

- 05 *Postcode, plaats en land van de deposant*
8004 DA Zwolle,
Nederland

- 08 *Afbeelding van de tekening of het model*
ZIE AFBEELDING(EN)

- 11 *Vermelding van het voortbrengsel gevolgd door de aanduiding van de klasse(n) en onderklasse(n)*
Ophangbeugel voor gasmeter (kl 8-08).

- 14 *Vermelding van de naam van de werkelijke ontwerper van de tekening*
TEGGELOVE Robbert

- 18 *Dagtekening van de aanvraag van de vernieuwing*
05.04.2007



- 01 *Inschrijvingsnummer*
29009-02

Nummer en dagtekening (dag en uur) van het depot

73647-02 02.10.1997 , 10.00

02 *Vervaldatum*

02.10.2012

03 *Naam van de deposant*

KZ Meet- en Regelapparatuur B.V.

04 *Adres (straat en nummer) van de deposant*

Pascalweg 4, Postbus 40049

05 *Postcode, plaats en land van de deposant*

8004 DA Zwolle,
Nederland

08 *Afbeelding van de tekening of het model*

ZIE AFBEELDING(EN)

11 *Vermelding van het voortbrengsel gevolgd door de aanduiding van de klasse(n) en onderklasse(n)*

Verzegelkap voor koppeling (kl 8-08).

14 *Vermelding van de naam van de werkelijke ontwerper van de tekening*

TEGGELOVE ROBBERT

18 *Dagtekening van de aanvraag van de vernieuwing*

05.04.2007

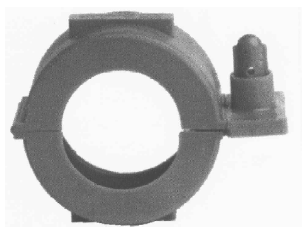
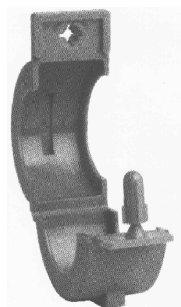

01 *Inschrijvingsnummer*
34128-01

Nummer en dagtekening (dag en uur) van het depot

79390-01 24.04.2002 , 11.25

02 *Vervaldatum*

24.04.2012

03 *Naam van de deposant*

DHONT Erik

04 *Adres (straat en nummer) van de deposant*

Varkensmarkt 30

05 *Postcode, plaats en land van de deposant*

1000 Brussel,
België

06 *Naam en adres van de gemachtigde of vermelding van het correspondentie-adres van de deposant*

Antwerps Octrooi- en Merkenbureau
M.F.J. Bockstael N.V.
Arenbergstraat 13

B-2000 Antwerpen
België.

08 *Afbeelding van de tekening of het model*
ZIE AFBEELDING(EN)

11 *Vermelding van het voortbrengsel gevolgd door de aanduiding van de klasse(n) en onderklasse(n)*

Zitbank (kl 6-01).

18 *Dagtekening van de aanvraag van de vernieuwing*

23.04.2007

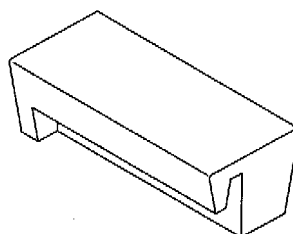
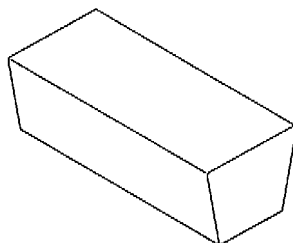

01 *Inschrijvingsnummer*
34128-02

Nummer en dagtekening (dag en uur) van het depot

79390-02 24.04.2002 , 11.25

02 *Vervaldatum*

24.04.2012

03 *Naam van de deposant*

DHONT Erik

04 *Adres (straat en nummer) van de deposant*

Varkensmarkt 30

05 *Postcode, plaats en land van de deposant*

1000 Brussel,
België

06 *Naam en adres van de gemachtigde of vermelding van het correspondentie-adres van de deposant*

Antwerps Octrooi- en Merkenbureau
M.F.J. Bockstael N.V.
Arenbergstraat 13
B-2000 Antwerpen
België.

08 *Afbeelding van de tekening of het model*
ZIE AFBEELDING(EN)

11 *Vermelding van het voortbrengsel gevolgd door de aanduiding van de klasse(n) en onderklasse(n)*

Zitbank (kl 6-01).

18 *Dagtekening van de aanvraag van de vernieuwing*

23.04.2007

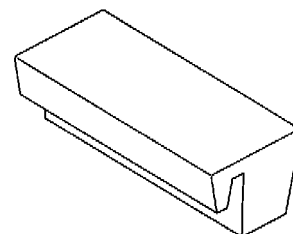
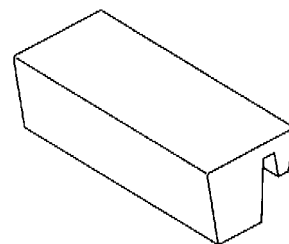

01 *Inschrijvingsnummer*
34128-03

Nummer en dagtekening (dag en uur) van het depot

79390-03 24.04.2002 , 11.25

02 *Vervaldatum*

24.04.2012

03 *Naam van de deposant*

DHONT Erik

04 *Adres (straat en nummer) van de deposant*

Varkensmarkt 30

05 *Postcode, plaats en land van de deposant*

1000 Brussel,
België

06 *Naam en adres van de gemachtigde of vermelding van het correspondentie-adres van de deposant*

Antwerps Octrooi- en Merkenbureau
M.F.J. Bockstael N.V.
Arenbergstraat 13
B-2000 Antwerpen
België.

08 *Afbeelding van de tekening of het model*
ZIE AFBEELDING(EN)

11 *Vermelding van het voortbrengsel gevolgd door de aanduiding van de klasse(n) en onderklasse(n)*

Zitbank (kl 6-01).

18 *Dagtekening van de aanvraag van de vernieuwing*

23.04.2007

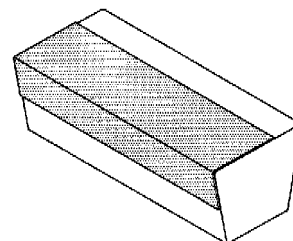

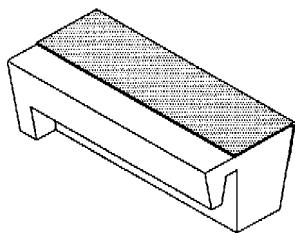

- 01 *Inschrijvingsnummer*
34128-04
Nummer en dagtekening (dag en uur) van het depot
79390-04 24.04.2002 , 11.25
- 02 *Vervaldatum*
24.04.2012
- 03 *Naam van de deposant*
DHONT Erik
- 04 *Adres (straat en nummer) van de deposant*
Varkensmarkt 30
- 05 *Postcode, plaats en land van de deposant*
1000 Brussel,
België
- 06 *Naam en adres van de gemachtigde of vermelding van het correspondentie-adres van de deposant*
Antwerps Octrooi- en Merkenbureau
M.F.J. Bockstael N.V.
Arenbergstraat 13
B-2000 Antwerpen
België.
- 08 *Afbeelding van de tekening of het model*
ZIE AFBEELDING(EN)
- 11 *Vermelding van het voortbrengsel gevolgd door de aanduiding van de klasse(n) en onderklasse(n)*
Zitbank (kl 6-01).
- 18 *Dagtekening van de aanvraag van de vernieuwing*
23.04.2007

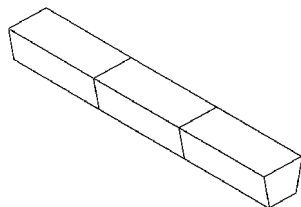
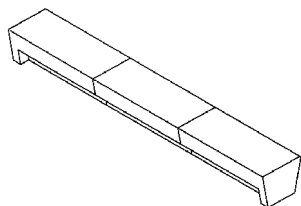

- 01 *Inschrijvingsnummer*
34128-05
Nummer en dagtekening (dag en uur) van het depot
79390-05 24.04.2002 , 11.25

- 02 *Vervaldatum*
24.04.2012
- 03 *Naam van de deposant*
DHONT Erik
- 04 *Adres (straat en nummer) van de deposant*
Varkensmarkt 30
- 05 *Postcode, plaats en land van de deposant*
1000 Brussel,
België
- 06 *Naam en adres van de gemachtigde of vermelding van het correspondentie-adres van de deposant*
Antwerps Octrooi- en Merkenbureau
M.F.J. Bockstael N.V.
Arenbergstraat 13
B-2000 Antwerpen
België.
- 08 *Afbeelding van de tekening of het model*
ZIE AFBEELDING(EN)
- 11 *Vermelding van het voortbrengsel gevolgd door de aanduiding van de klasse(n) en onderklasse(n)*
Zitbank (kl 6-01).
- 18 *Dagtekening van de aanvraag van de vernieuwing*
23.04.2007

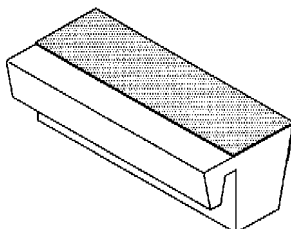
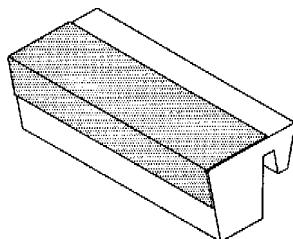

- 01 *Numéro d'enregistrement*
34129-00
Numéro, date et heure du dépôt
79402-00 29.04.2002 , 24.00
- 02 *Date d'échéance*
29.04.2012
- 03 *Nom du déposant*
Brady Worldwide, Inc.,
Wisconsin corporation
- 04 *Adresse (rue et numéro) du déposant*
2221 West Camden Avenue
- 05 *Code postal, localité et pays du déposant*
Milwaukee, WI 53209,
Etats-Unis d'Amérique
- 06 *Nom et adresse du mandataire ou indication de l'adresse postale du déposant*
OFFICE PARETTE (FRED MAES)
Avenue Gabrielle Petit 2
B-7940 Brugeslette
Belgique.

- 08 *Reproduction du dessin ou modèle*
VOIR REPRODUCTION(S)
- 11 *Indication du produit suivi de la (des) classe(s) et de la (des) sous-classe(s)*
Imprimante (14-02).
- 13 *Droit de priorité visé à l'article 4 de la Convention de Paris pour la protection de la Propriété Industrielle*
Etats-Unis d'Amérique, le 01 11 2001,
no. 29/150.881, BRADY WORLD-
WIDE, INC.
- 14 *Indication du nom du véritable créateur du dessin ou modèle*
GILBERTSON Mark A.
- 18 *Date de réception de la requête du renouvellement*
27.03.2007

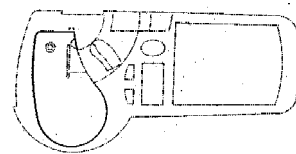
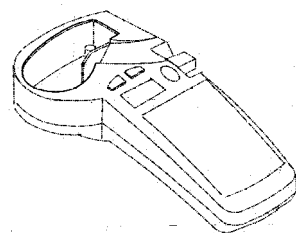

- 01 *Inschrijvingsnummer*
34178-00
Nummer en dagtekening (dag en uur) van het depot
78864-00 30.10.2001 , 14.00
- 02 *Vervaldatum*
30.10.2011
- 03 *Naam van de deposant*
Paulus Johannes Siers
- 04 *Adres (straat en nummer) van de deposant*
Cornelis Kooymanlaan 17
- 05 *Postcode, plaats en land van de deposant*
1862 GG Bergen (NH.),
Nederland
- 06 *Naam en adres van de gemachtigde of vermelding van het correspondentie-adres van de deposant*
mr. M.J.I. Koomen advocaat en
procureur
Kennemerstraatweg 35-37
1814 GB Alkmaar
Nederland.
- 08 *Afbeelding van de tekening of het model*
ZIE AFBEELDING(EN)
- 11 *Vermelding van het voortbrengsel gevolgd door de aanduiding van de klasse(n) en onderklasse(n)*
Stoel (kl 6-01).

- 18 *Dagtekening van de aanvraag van de vernieuwing*
27.04.2007

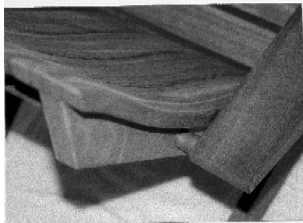

- 01 *Inschrijvingsnummer*
34194-01

Nummer en dagtekening (dag en uur) van het depot

79426-01 07.05.2002, 24.00

- 02 *Vervaldatum*
07.05.2012

- 03 *Naam van de deposant*
BIESMANS Jos

- 04 *Adres (straat en nummer) van de deposant*
Broekem 23

- 05 *Postcode, plaats en land van de deposant*
B-3740 Bilzen, België

- 06 *Naam en adres van de gemachtigde of vermelding van het correspondentie-adres van de deposant*

Bird Goën & Co
Klein Dalenstraat 42 A
B-3020 Winksele
België.

- 08 *Afbeelding van de tekening of het model*
ZIE AFBEELDING(EN)

- 11 *Vermelding van het voortbrengsel gevolgd door de aanduiding van de klasse(n) en onderklasse(n)*
Bed (kl 6-02).

- 18 *Dagtekening van de aanvraag van de vernieuwing*
11.04.2007

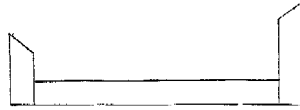
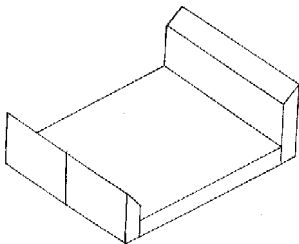

- 01 *Inschrijvingsnummer*
34194-02

Nummer en dagtekening (dag en uur) van het depot

79426-02 07.05.2002, 24.00

- 02 *Vervaldatum*
07.05.2012

- 03 *Naam van de deposant*
BIESMANS Jos

- 04 *Adres (straat en nummer) van de deposant*
Broekem 23

- 05 *Postcode, plaats en land van de deposant*
B-3740 Bilzen, België

- 06 *Naam en adres van de gemachtigde of vermelding van het correspondentie-adres van de deposant*

Bird Goën & Co
Klein Dalenstraat 42 A
B-3020 Winksele
België.

- 08 *Afbeelding van de tekening of het model*
ZIE AFBEELDING(EN)

- 11 *Vermelding van het voortbrengsel gevolgd door de aanduiding van de klasse(n) en onderklasse(n)*
Bed (kl 6-02).

- 18 *Dagtekening van de aanvraag van de vernieuwing*
11.04.2007

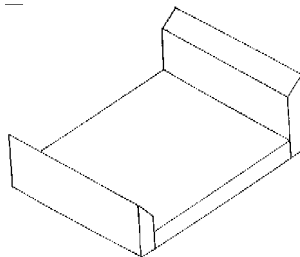

- 01 *Inschrijvingsnummer*
34194-03

Nummer en dagtekening (dag en uur) van het depot

79426-03 07.05.2002, 24.00

- 02 *Vervaldatum*
07.05.2012

- 03 *Naam van de deposant*
BIESMANS Jos

- 04 *Adres (straat en nummer) van de deposant*
Broekem 23

- 05 *Postcode, plaats en land van de deposant*
B-3740 Bilzen, België

- 06 *Naam en adres van de gemachtigde of vermelding van het correspondentie-adres van de deposant*

Bird Goën & Co
Klein Dalenstraat 42 A
B-3020 Winksele
België.

- 08 *Afbeelding van de tekening of het model*
ZIE AFBEELDING(EN)

- 11 *Vermelding van het voortbrengsel gevolgd door de aanduiding van de klasse(n) en onderklasse(n)*

Bed (kl 6-02).

- 18 *Dagtekening van de aanvraag van de vernieuwing*
11.04.2007

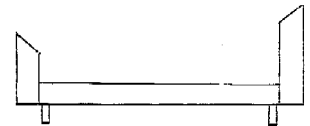
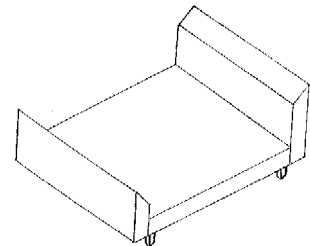

- 01 *Inschrijvingsnummer*
34194-04

Nummer en dagtekening (dag en uur) van het depot

79426-04 07.05.2002, 24.00

- 02 *Vervaldatum*
07.05.2012

- 03 *Naam van de deposant*
BIESMANS Jos

- 04 *Adres (straat en nummer) van de deposant*
Broekem 23

- 05 *Postcode, plaats en land van de deposant*
B-3740 Bilzen, België

- 06 *Naam en adres van de gemachtigde of vermelding van het correspondentie-adres van de deposant*

Bird Goën & Co
Klein Dalenstraat 42 A
B-3020 Winksele
België.

- 08 *Afbeelding van de tekening of het model*
ZIE AFBEELDING(EN)

- 11 *Vermelding van het voortbrengsel gevolgd door de aanduiding van de klasse(n) en onderklasse(n)*

Bed (kl 6-02).

- 18 *Dagtekening van de aanvraag van de vernieuwing*
11.04.2007

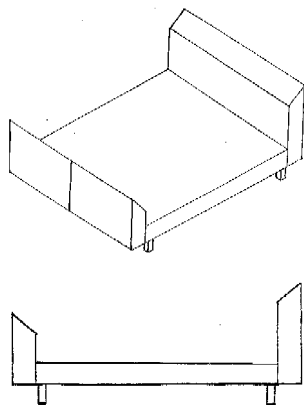

- 01 *Inschrijvingsnummer*
34194-05

Nummer en dagtekening (dag en uur) van het depot

79426-05 07.05.2002 , 24.00

- 02 *Vervaldatum*
07.05.2012

- 03 *Naam van de deposant*
BIESMANS Jos

- 04 *Adres (straat en nummer) van de deposant*
Broekem 23

- 05 *Postcode, plaats en land van de deposant*
B-3740 Bilzen,
België

- 06 *Naam en adres van de gemachtigde of vermelding van het correspondentie-adres van de deposant*
Bird Goën & Co
Klein Dalenstraat 42 A
B-3020 Winksele
België.

- 08 *Afbeelding van de tekening of het model*
ZIE AFBEELDING(EN)

- 11 *Vermelding van het voortbrengsel gevolgd door de aanduiding van de klasse(n) en onderklasse(n)*
Bed (kl 6-02).

- 18 *Dagtekening van de aanvraag van de vernieuwing*
11.04.2007

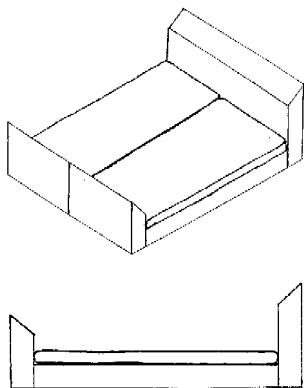

- 01 *Inschrijvingsnummer*
34194-06

Nummer en dagtekening (dag en uur) van het depot

79426-06 07.05.2002 , 24.00

- 02 *Vervaldatum*
07.05.2012

- 03 *Naam van de deposant*
BIESMANS Jos

- 04 *Adres (straat en nummer) van de deposant*
Broekem 23

- 05 *Postcode, plaats en land van de deposant*
B-3740 Bilzen,
België

- 06 *Naam en adres van de gemachtigde of vermelding van het correspondentie-adres van de deposant*
Bird Goën & Co
Klein Dalenstraat 42 A
B-3020 Winksele
België.

- 08 *Afbeelding van de tekening of het model*
ZIE AFBEELDING(EN)

- 11 *Vermelding van het voortbrengsel gevolgd door de aanduiding van de klasse(n) en onderklasse(n)*
Bed (kl 6-02).

- 18 *Dagtekening van de aanvraag van de vernieuwing*
11.04.2007

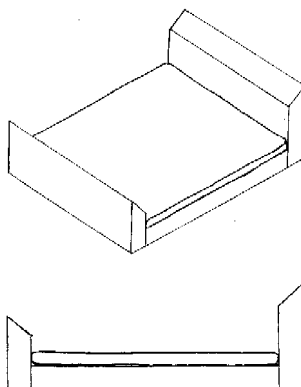

- 01 *Inschrijvingsnummer*
34194-07

Nummer en dagtekening (dag en uur) van het depot

79426-07 07.05.2002 , 24.00

- 02 *Vervaldatum*
07.05.2012

- 03 *Naam van de deposant*
BIESMANS Jos

- 04 *Adres (straat en nummer) van de deposant*
Broekem 23

- 05 *Postcode, plaats en land van de deposant*
B-3740 Bilzen,
België

- 06 *Naam en adres van de gemachtigde of vermelding van het correspondentie-adres van de deposant*
Bird Goën & Co
Klein Dalenstraat 42 A
B-3020 Winksele
België.

- 08 *Afbeelding van de tekening of het model*
ZIE AFBEELDING(EN)

- 11 *Vermelding van het voortbrengsel gevolgd door de aanduiding van de klasse(n) en onderklasse(n)*

Bed (kl 6-02).

- 18 *Dagtekening van de aanvraag van de vernieuwing*

11.04.2007

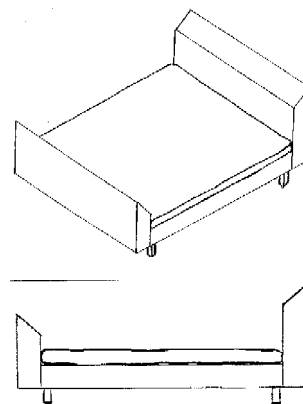

- 01 *Inschrijvingsnummer*
34194-08

Nummer en dagtekening (dag en uur) van het depot

79426-08 07.05.2002 , 24.00

- 02 *Vervaldatum*
07.05.2012

- 03 *Naam van de deposant*
BIESMANS Jos

- 04 *Adres (straat en nummer) van de deposant*
Broekem 23

- 05 *Postcode, plaats en land van de deposant*
B-3740 Bilzen,
België

- 06 *Naam en adres van de gemachtigde of vermelding van het correspondentie-adres van de deposant*
Bird Goën & Co
Klein Dalenstraat 42 A
B-3020 Winksele
België.

- 08 *Afbeelding van de tekening of het model*
ZIE AFBEELDING(EN)

- 11 *Vermelding van het voortbrengsel gevolgd door de aanduiding van de klasse(n) en onderklasse(n)*
Bed (kl 6-02).

- 18 *Dagtekening van de aanvraag van de vernieuwing*
11.04.2007

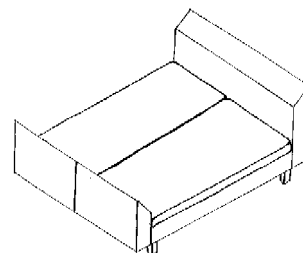

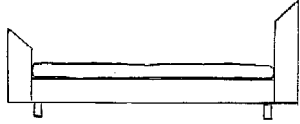

- 01 *Numéro d'enregistrement*
34205-01
Numéro, date et heure du dépôt
79498-01 31.05.2002 , 15.50
- 02 *Date d'échéance*
31.05.2012
- 03 *Nom du déposant*
STREAMLIGHT INCORPORATED,
Delaware corporation
- 04 *Adresse (rue et numéro) du déposant*
30 Eagleville Road
- 05 *Code postal, localité et pays du déposant*
Eagleville, PA 19403,
Etats-Unis d'Amérique
- 06 *Nom et adresse du mandataire ou indication de l'adresse postale du déposant*
Office Kirkpatrick S.A.
32, Avenue Wolfers
B-1310 La Hulpe
Belgique.
- 08 *Reproduction du dessin ou modèle*
VOIR REPRODUCTION(S)
- 11 *Indication du produit suivi de la (des) classe(s) et de la (des) sous-classe(s)*
Lampe (cl 26-02).
- 13 *Droit de priorité visé à l'article 4 de la Convention de Paris pour la protection de la Propriété Industrielle*
Grande-Bretagne, dd. le 12 03 2002, no. 3002164, STREAMLIGHT, INCORPORATED.
- 18 *Date de réception de la requête du renouvellement*
27.04.2007

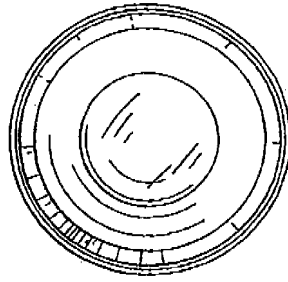
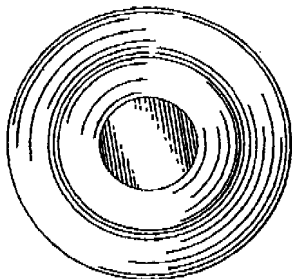

- 01 *Inschrijvingsnummer*
34281-00
Nummer en dagtekening (dag en uur) van het depot
79084-00 18.01.2002 , 14.00
- 02 *Vervaldatum*
18.01.2012
- 03 *Naam van de deposant*
The Nomad Company B.V.
- 04 *Adres (straat en nummer) van de deposant*
Edisonstraat 82
- 05 *Postcode, plaats en land van de deposant*
6902 PK Zevenaar,
Nederland
- 06 *Naam en adres van de gemachtigde of vermelding van het correspondentie-adres van de deposant*
Considine Den Haag B.V.
Jan Willem Frisolaaan 3 C
2517 JS Den Haag
Nederland.
- 08 *Afbeelding van de tekening of het model*
ZIE AFBEELDING(EN)
- 11 *Vermelding van het voortbrengsel gevolgd door de aanduiding van de klasse(n) en onderklasse(n)*
Kinderreisbedje (kl 06-01).
- 18 *Dagtekening van de aanvraag van de vernieuwing*
16.01.2007

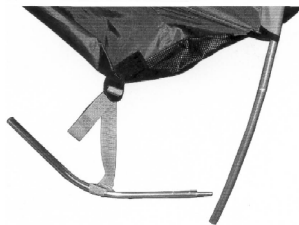
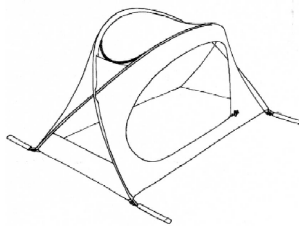

- 01 *Inschrijvingsnummer*
34285-00
Nummer en dagtekening (dag en uur) van het depot
79235-00 01.03.2002 , 24.00
- 02 *Vervaldatum*
01.03.2012
- 03 *Naam van de deposant*
Mars UK Limited
- 04 *Adres (straat en nummer) van de deposant*
3D Dundee Road
- 05 *Postcode, plaats en land van de deposant*
Slough - Berkshire SL1 4LG,
Groot-Brittannië
- 06 *Naam en adres van de gemachtigde of vermelding van het correspondentie-adres van de deposant*
Freshfields Bruckhaus Deringer
Apollolaan 151
1077 AR Amsterdam
Nederland.
- 08 *Afbeelding van de tekening of het model*
ZIE AFBEELDING(EN)
- 11 *Vermelding van het voortbrengsel gevolgd door de aanduiding van de klasse(n) en onderklasse(n)*
Beker (kl 7-01; 9-01, 03).
- 12 *Beschrijving van de kenmerkende eigenschappen van het nieuwe uiterlijk van het voortbrengsel; in voorkomend geval, vermelding van de onderdelen van de tekening of het model waarop de kleuren betrekking hebben*
Afb. 1: bovenaanzicht in perspectief;
afb. 2: onderaanzicht in perspectief;
afb. 3: zij-aanzicht; afb. 4:
bovenaanzicht; afb. 5: onderaanzicht.
- 13 *Recht van voorrang als bedoeld in artikel 4 van het verdrag van Parijs tot bescherming van de Industriële Eigendom*
Groot-Brittannië, dd. 05 09 2001, nr. 2104600, Mars U.K. Limited.
- 18 *Dagtekening van de aanvraag van de vernieuwing*
12.02.2007

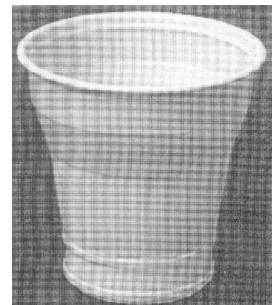

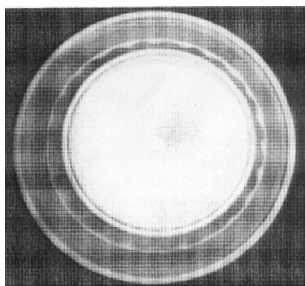
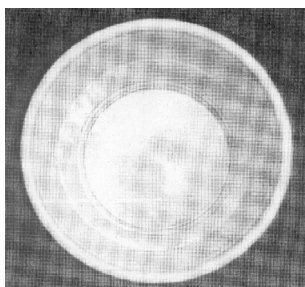
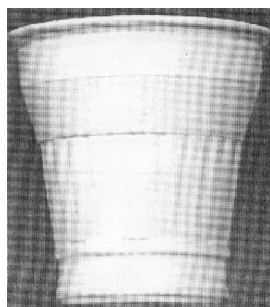
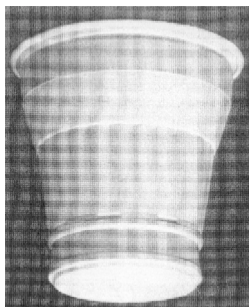

- 01 *Inschrijvingsnummer*
34292-01
Nummer en dagtekening (dag en uur) van het depot
79427-01 08.05.2002 , 24.00
- 02 *Vervaldatum*
08.05.2012
- 03 *Naam van de deposant*
PI-Design AG
- 04 *Adres (straat en nummer) van de deposant*
Kantonsstrasse
- 05 *Postcode, plaats en land van de deposant*
CH-6234 Triengen,
Zwitserland
- 06 *Naam en adres van de gemachtigde of vermelding van het correspondentie-adres van de deposant*
Elzas Noordzij B.V.
De Lairessestraat 159

1075 HK Amsterdam
Nederland.

- 08 *Afbeelding van de tekening of het model*
ZIE AFBEELDING(EN)
- 11 *Vermelding van het voortbrengsel gevolgd door de aanduiding van de klasse(n) en onderklasse(n)*
Suikerlepel (kl 7-03).
- 13 *Recht van voorrang als bedoeld in artikel 4 van het verdrag van Parijs tot bescherming van de Industriële Eigendom*
Denemarken, dd. 16 11 2001, nr. 2001 00130, PI-Design AG.
- 14 *Vermelding van de naam van de werkelijke ontwerper van de tekening*
JØRGENSEN Carsten
- 18 *Dagtekening van de aanvraag van de vernieuwing*
11.04.2007



- 01 *Inschrijvingsnummer*
34292-02
Nummer en dagtekening (dag en uur) van het depot
79427-02 08.05.2002 , 24.00
- 02 *Vervaldatum*
08.05.2012
- 03 *Naam van de deposant*
PI-Design AG
- 04 *Adres (straat en nummer) van de deposant*
Kantonsstrasse
- 05 *Postcode, plaats en land van de deposant*
CH-6234 Triengen,
Zwitserland
- 06 *Naam en adres van de gemachtigde of vermelding van het correspondentie-adres van de deposant*
Elzas Noordzij B.V.
De Lairessestraat 159
1075 HK Amsterdam
Nederland.
- 08 *Afbeelding van de tekening of het model*
ZIE AFBEELDING(EN)
- 11 *Vermelding van het voortbrengsel gevolgd door de aanduiding van de klasse(n) en onderklasse(n)*
Suikerpot (kl 7-06).
- 13 *Recht van voorrang als bedoeld in artikel 4 van het verdrag van Parijs tot bescherming van de Industriële Eigendom*
Denemarken, dd. 16 11 2001, nr. 2001 00130, PI-Design AG.
- 14 *Vermelding van de naam van de werkelijke ontwerper van de tekening*
JØRGENSEN Carsten
- 18 *Dagtekening van de aanvraag van de vernieuwing*
11.04.2007

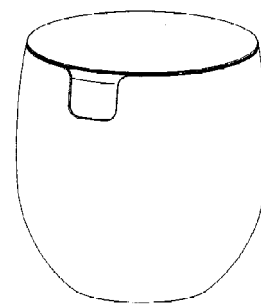

- 01 *Inschrijvingsnummer*
34292-03
Nummer en dagtekening (dag en uur) van het depot
79427-03 08.05.2002 , 24.00
- 02 *Vervaldatum*
08.05.2012
- 03 *Naam van de deposant*
PI-Design AG
- 04 *Adres (straat en nummer) van de deposant*
Kantonsstrasse
- 05 *Postcode, plaats en land van de deposant*
CH-6234 Triengen,
Zwitserland
- 06 *Naam en adres van de gemachtigde of vermelding van het correspondentie-adres van de deposant*
Elzas Noordzij B.V.
De Lairessestraat 159
1075 HK Amsterdam
Nederland.
- 08 *Afbeelding van de tekening of het model*
ZIE AFBEELDING(EN)
- 11 *Vermelding van het voortbrengsel gevolgd door de aanduiding van de klasse(n) en onderklasse(n)*
Roomkan (kl 7-01).
- 13 *Recht van voorrang als bedoeld in artikel 4 van het verdrag van Parijs tot bescherming van de Industriële Eigendom*
Denemarken, dd. 16 11 2001, nr. 2001 00130, PI-Design AG.
- 14 *Vermelding van de naam van de werkelijke ontwerper van de tekening*
JØRGENSEN Carsten
- 18 *Dagtekening van de aanvraag van de vernieuwing*
11.04.2007

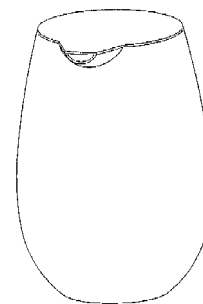

- 01 *Inschrijvingsnummer*
34292-04

Nummer en dagtekening (dag en uur) van het depot

79427-04 08.05.2002 , 24.00

02 *Vervaldatum*

08.05.2012

03 *Naam van de deposant*

PI-Design AG

04 *Adres (straat en nummer) van de deposant*

Kantonsstrasse

05 *Postcode, plaats en land van de deposant*

CH-6234 Triengen,
Zwitserland

06 *Naam en adres van de gemachtigde of vermelding van het correspondentie-adres van de deposant*

Elzas Noordzij B.V.
De Lairessestraat 159
1075 HK Amsterdam
Nederland.

08 *Afbeelding van de tekening of het model*

ZIE AFBEELDING(EN)

11 *Vermelding van het voortbrengsel gevolgd door de aanduiding van de klasse(n) en onderklasse(n)*

Plateau voor roomstel (kl 7-01, 06).

13 *Recht van voorrang als bedoeld in artikel 4 van het verdrag van Parijs tot bescherming van de Industriële Eigendom*

Denemarken, dd. 16 11 2001, nr. 2001 00130, PI-Design AG.

14 *Vermelding van de naam van de werkelijke ontwerper van de tekening*

JØRGENSEN Carsten

18 *Dagtekening van de aanvraag van de vernieuwing*

11.04.2007

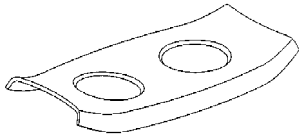

01 *Inschrijvingsnummer*

34292-05

Nummer en dagtekening (dag en uur) van het depot

79427-05 08.05.2002 , 24.00

02 *Vervaldatum*

08.05.2012

03 *Naam van de deposant*

PI-Design AG

04 *Adres (straat en nummer) van de deposant*

Kantonsstrasse

05 *Postcode, plaats en land van de deposant*

CH-6234 Triengen,
Zwitserland

06 *Naam en adres van de gemachtigde of vermelding van het correspondentie-adres van de deposant*

Elzas Noordzij B.V.
De Lairessestraat 159
1075 HK Amsterdam
Nederland.

08 *Afbeelding van de tekening of het model*

ZIE AFBEELDING(EN)

11 *Vermelding van het voortbrengsel gevolgd door de aanduiding van de klasse(n) en onderklasse(n)*

Thermoskan (kl 7-01).

13 *Recht van voorrang als bedoeld in artikel 4 van het verdrag van Parijs tot bescherming van de Industriële Eigendom*

Denemarken, dd. 16 11 2001, nr. 2001 00130, PI-Design AG.

14 *Vermelding van de naam van de werkelijke ontwerper van de tekening*

JØRGENSEN Carsten

18 *Dagtekening van de aanvraag van de vernieuwing*

11.04.2007

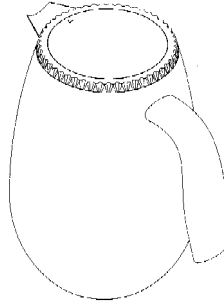

01 *Inschrijvingsnummer*

34292-06

Nummer en dagtekening (dag en uur) van het depot

79427-06 08.05.2002 , 24.00

02 *Vervaldatum*

08.05.2012

03 *Naam van de deposant*

PI-Design AG

04 *Adres (straat en nummer) van de deposant*

Kantonsstrasse

05 *Postcode, plaats en land van de deposant*

CH-6234 Triengen,
Zwitserland

06 *Naam en adres van de gemachtigde of vermelding van het correspondentie-adres van de deposant*

Elzas Noordzij B.V.
De Lairessestraat 159
1075 HK Amsterdam
Nederland.

08 *Afbeelding van de tekening of het model*

ZIE AFBEELDING(EN)

11 *Vermelding van het voortbrengsel gevolgd door de aanduiding van de klasse(n) en onderklasse(n)*

Thermoskan (kl 7-01).

13 *Recht van voorrang als bedoeld in artikel 4 van het verdrag van Parijs tot bescherming van de Industriële Eigendom*

Denemarken, dd. 16 11 2001, nr. 2001 00130, PI-Design AG.

14 *Vermelding van de naam van de werkelijke ontwerper van de tekening*

JØRGENSEN Carsten

18 *Dagtekening van de aanvraag van de vernieuwing*

11.04.2007

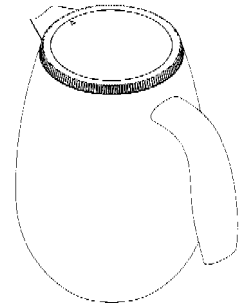

01 *Inschrijvingsnummer*

34292-07

Nummer en dagtekening (dag en uur) van het depot

79427-07 08.05.2002 , 24.00

02 *Vervaldatum*

08.05.2012

03 *Naam van de deposant*

PI-Design AG

04 *Adres (straat en nummer) van de deposant*

Kantonsstrasse

05 *Postcode, plaats en land van de deposant*

CH-6234 Triengen,
Zwitserland

06 *Naam en adres van de gemachtigde of vermelding van het correspondentie-adres van de deposant*

Elzas Noordzij B.V.
De Lairessestraat 159
1075 HK Amsterdam
Nederland.

08 *Afbeelding van de tekening of het model*

ZIE AFBEELDING(EN)

11 *Vermelding van het voortbrengsel gevolgd door de aanduiding van de klasse(n) en onderklasse(n)*

Theepot (kl 7-01).

13 *Recht van voorrang als bedoeld in artikel 4 van het verdrag van Parijs tot bescherming van de Industriële Eigendom*

Denemarken, dd. 16 11 2001, nr. 2001 00130, PI-Design AG.

14 *Vermelding van de naam van de werkelijke ontwerper van de tekening*

JØRGENSEN Carsten

18 *Dagtekening van de aanvraag van de vernieuwing*

11.04.2007

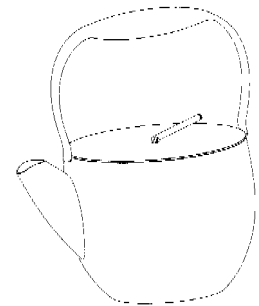

01 *Numéro d'enregistrement*

34308-01

Numéro, date et heure du dépôt
06499-01 14.05.2002, 15.15

02 Date d'échéance
14.05.2012

03 Nom du déposant
INDUSTRIAS HERGOM S.A.

04 Adresse (rue et numéro) du déposant
c/Mies del Agua, s/n

05 Code postal, localité et pays du déposant
E-39110 Soto De La Marina
(Cantabria),
Espagne

06 Nom et adresse du mandataire ou indication
de l'adresse postale du déposant
OFFICE VAN MALDEREN S.A.
85/043, Bd. de la Sauvenière
B-4000 Liège
Belgique.

08 Reproduction du dessin ou modèle
VOIR REPRODUCTION(S)

11 Indication du produit suivi de la (des)
classe(s) et de la (des) sous-classe(s)
Poêle (cl 23-03).

13 Droit de priorité visé à l'article 4 de la
Convention de Paris pour la protection de la Pro-
priété Industrielle
Espagne, le 16 11 2001, no. 152.784,
INDUSTRIAS HERGOM S.A.

14 Indication du nom du véritable créateur du
dessin ou modèle
GOMEZ CASUSO Manuel Angel

18 Date de réception de la requête du renouvel-
lement
21.02.2007

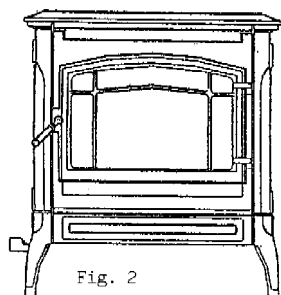

Fig. 2

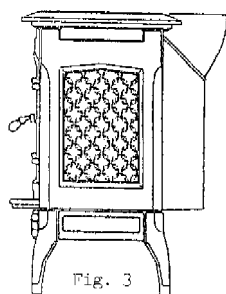

Fig. 3

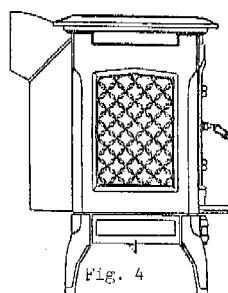

Fig. 4

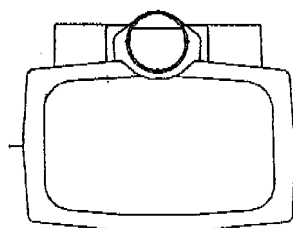

Fig. 5

01 Numéro d'enregistrement
34308-02

Numéro, date et heure du dépôt
06499-02 14.05.2002, 15.15

02 Date d'échéance
14.05.2012

03 Nom du déposant
INDUSTRIAS HERGOM S.A.

04 Adresse (rue et numéro) du déposant
c/Mies del Agua, s/n

05 Code postal, localité et pays du déposant
E-39110 Soto De La Marina
(Cantabria),
Espagne

06 Nom et adresse du mandataire ou indication
de l'adresse postale du déposant
OFFICE VAN MALDEREN S.A.
85/043, Bd. de la Sauvenière
B-4000 Liège
Belgique.

08 Reproduction du dessin ou modèle
VOIR REPRODUCTION(S)

11 Indication du produit suivi de la (des)
classe(s) et de la (des) sous-classe(s)
Poêle (cl 23-03).

13 Droit de priorité visé à l'article 4 de la
Convention de Paris pour la protection de la Pro-
priété Industrielle
Espagne, le 16 11 2001, no. 152.784,
INDUSTRIAS HERGOM S.A.

14 Indication du nom du véritable créateur du
dessin ou modèle
GOMEZ CASUSO Manuel Angel

18 Date de réception de la requête du renouvel-
lement
21.02.2007

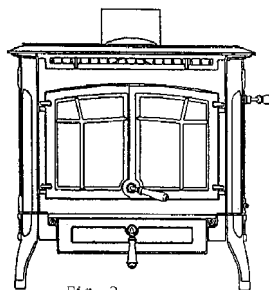

Fig. 2

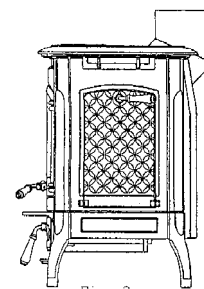

Fig. 3

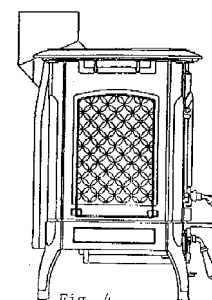

Fig. 4

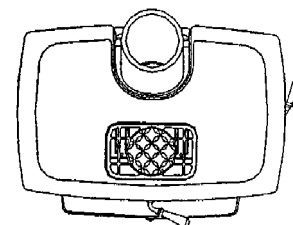

Fig. 5

01 Inschrijvingsnummer
34325-00

Nummer en dagtekening (dag en uur) van het
depot
78865-00 30.10.2001, 14.00

02 Vervaldatum
30.10.2011

03 Naam van de deposant
Doebros BV

04 Adres (straat en nummer) van de deposant
Koelmalaan 326, Postbus 370

05 Postcode, plaats en land van de deposant
1800 AJ Alkmaar,
Nederland

06 Naam en adres van de gemachtigde of ver-
melding van het correspondentie-adres van
de deposant
mr. M.J.I. Koomen advocaat en
procureur
Kennemerstraatweg 35-37
1814 GB Alkmaar
Nederland.

08 Afbeelding van de tekening of het model
ZIE AFBEELDING(EN)

11 Vermelding van het voortbrengsel gevolgd
door de aanduiding van de klasse(n) en
onderklasse(n)
Element voor kledingrekdrager (kl 6-
04; 8-08; 20-02).

18 Dagtekening van de aanvraag van de ver-
nieuwing
27.04.2007

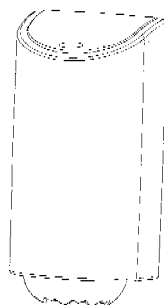
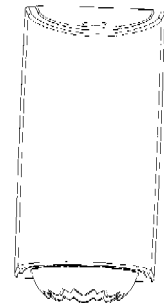
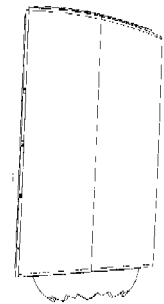
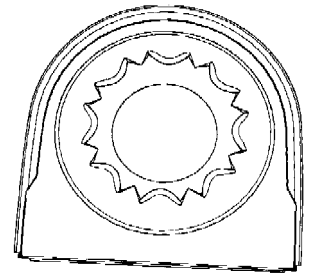
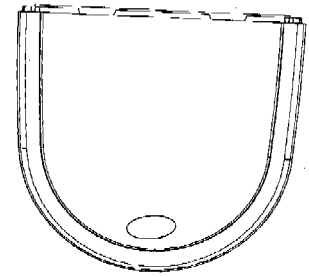
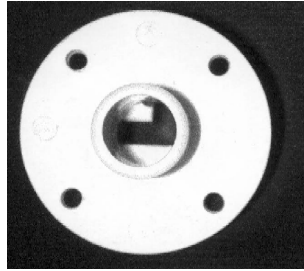
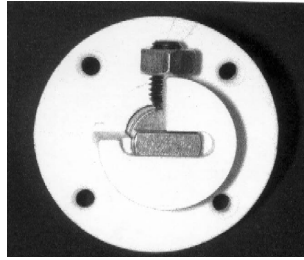
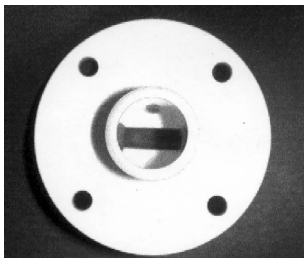
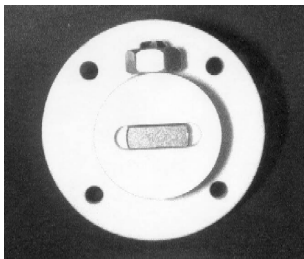
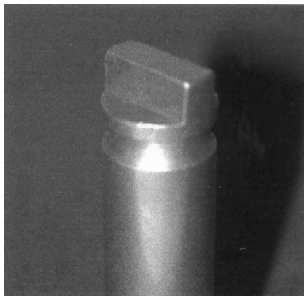
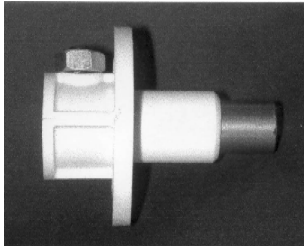
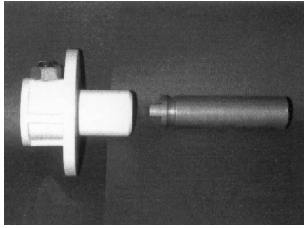

- 01 *Inschrijvingsnummer*
34402-00
Nummer en dagtekening (dag en uur) van het depot
79539-00 17.06.2002 , 14.05
- 02 *Vervaldatum*
17.06.2012
- 03 *Naam van de deposant*
SCA Hygiene Products AB
- 04 *Adres (straat en nummer) van de deposant*
Bäckenstengatan 5, Mölndal
- 05 *Postcode, plaats en land van de deposant*
S-405 03 Goteborg,
Zweden
- 06 *Naam en adres van de gemachtigde of vermelding van het correspondentie-adres van de deposant*
Arnold & Siedsma
Prof. mr ir A. Louët Feisser
Postbus 18558
2502 EN 's-Gravenhage
Nederland.
- 08 *Afbeelding van de tekening of het model*
ZIE AFBEELDING(EN)
- 11 *Vermelding van het voortbrengsel gevolgd door de aanduiding van de klasse(n) en onderklasse(n)*
Dispenser (kl 23-02).
- 13 *Recht van voorrang als bedoeld in artikel 4 van het verdrag van Parijs tot bescherming van de Industriële Eigendom*
Zweden, dd. 25 01 2002, nr. 02-0126,
SCA Hygiene Products AB.
- 14 *Vermelding van de naam van de werkelijke ontwerper van de tekening*
ANDERSSON Jerker
- 18 *Dagtekening van de aanvraag van de vernieuwing*
20.04.2007

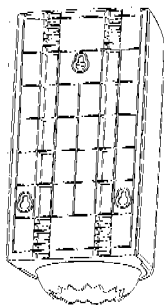

01 *Inschrijvingsnummer*

34469-00

Nummer en dagtekening (dag en uur) van het depot

79315-00 03.04.2002 , 24.00

02 *Vervaldatum*

03.04.2012

03 *Naam van de deposant*

Mitsubishi Jidosha Kogyo Kabushiki Kaisha

04 *Adres (straat en nummer) van de deposant*

33-8, Shiba 5-chome, Minato-ku

05 *Postcode, plaats en land van de deposant*

Tokyo,
Japan

06 *Naam en adres van de gemachtigde of vermelding van het correspondentie-adres van de deposant*

OFFICE PARETTE (FRED MAES)
Avenue Gabrielle Petit 2
B-7940 Brugelette
België.

08 *Afbeelding van de tekening of het model*

ZIE AFBEELDING(EN)

11 *Vermelding van het voortbrengsel gevolgd door de aanduiding van de klasse(n) en onderklasse(n)*

Motorvoertuig (kl 12-08).

13 *Recht van voorrang als bedoeld in artikel 4 van het verdrag van Parijs tot bescherming van de Industriële Eigendom*

Japan, dd. 04 10 2001, nr. 2001-029296,
Mitsubishi Jidosha Kogyo Kabushiki Kaisha.

14 *Vermelding van de naam van de werkelijke ontwerper van de tekening*

IWATA Masashi; BOULAY Olivier;
HALILHODZIC Omer; CAZZATO
Mikael; DA SILVA-ZUNK Andrea

18 *Dagtekening van de aanvraag van de vernieuwing*

27.03.2007

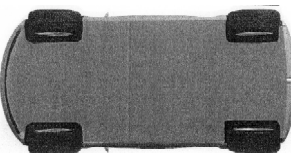
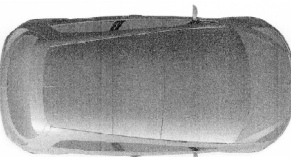
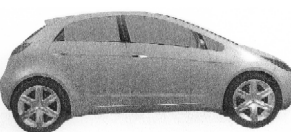
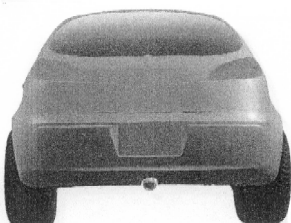

01 *Inschrijvingsnummer*

34472-01

Nummer en dagtekening (dag en uur) van het depot

79398-01 26.04.2002 , 24.00

02 *Vervaldatum*

26.04.2012

03 *Naam van de deposant*

System Cleaners A/S

04 *Adres (straat en nummer) van de deposant*

Halkjaervej 17

05 *Postcode, plaats en land van de deposant*

DK-9200 Aalborg SV,
Denemarken

06 *Naam en adres van de gemachtigde of vermelding van het correspondentie-adres van de deposant*

VEREENIGDE
Johan de Wittlaan 7
2517 JR Den Haag
Nederland.

08 *Afbeelding van de tekening of het model*

ZIE AFBEELDING(EN)

11 *Vermelding van het voortbrengsel gevolgd door de aanduiding van de klasse(n) en onderklasse(n)*

Behuizing voor een schoonmaak
apparaat (kl 15-05).

13 *Recht van voorrang als bedoeld in artikel 4 van het verdrag van Parijs tot bescherming van de Industriële Eigendom*

Denemarken, dd. 26 10 2001, nr. DA
2001 00074, System Cleaners A/S.

14 *Vermelding van de naam van de werkelijke ontwerper van de tekening*

PEDERSEN Villy Leenhart

18 *Dagtekening van de aanvraag van de vernieuwing*

26.04.2007

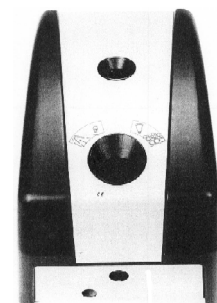
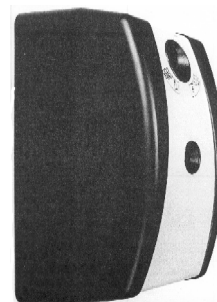

01 *Inschrijvingsnummer*

34472-02

Nummer en dagtekening (dag en uur) van het depot

79398-02 26.04.2002 , 24.00

02 *Vervaldatum*

26.04.2012

03 *Naam van de deposant*

System Cleaners A/S

04 *Adres (straat en nummer) van de deposant*

Halkjaervej 17

05 *Postcode, plaats en land van de deposant*

DK-9200 Aalborg SV,
Denemarken

- 06 *Naam en adres van de gemachtigde of vermelding van het correspondentie-adres van de deposant*

VEREENIGDE
Johan de Wittlaan 7
2517 JR Den Haag
Nederland.

- 08 *Afbeelding van de tekening of het model*
ZIE AFBELDING(EN)

- 11 *Vermelding van het voortbrengsel gevolgd door de aanduiding van de klasse(n) en onderklasse(n)*

Mondstuk voor het verspreiden van schuim (kl 15-05).

- 13 *Recht van voorrang als bedoeld in artikel 4 van het verdrag van Parijs tot bescherming van de Industriële Eigendom*

Denemarken, dd. 26 10 2001, nr. DA 2001 00074, System Cleaners A/S.

- 14 *Vermelding van de naam van de werkelijke ontwerper van de tekening*

PEDERSEN Villy Leenhart

- 18 *Dagtekening van de aanvraag van de vernieuwing*
26.04.2007

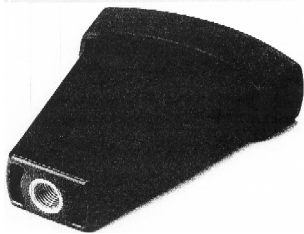

- 01 *Inschrijvingsnummer*
34494-00

Nummer en dagtekening (dag en uur) van het depot
79596-00 01.07.2002 , 24.00

- 02 *Vervaldatum*
01.07.2012

- 03 *Naam van de deposant*
Bakker & Elkhuisen Holding B.V.

- 04 *Adres (straat en nummer) van de deposant*
Musicalstraat 28

- 05 *Postcode, plaats en land van de deposant*
1323 VP Almere,
Nederland

- 06 *Naam en adres van de gemachtigde of vermelding van het correspondentie-adres van de deposant*

VEREENIGDE
Johan de Wittlaan 7
2517 JR Den Haag
Nederland.

- 08 *Afbeelding van de tekening of het model*
ZIE AFBELDING(EN)

- 11 *Vermelding van het voortbrengsel gevolgd door de aanduiding van de klasse(n) en onderklasse(n)*

Documenthouder (kl 6-06; 19-02).

- 18 *Dagtekening van de aanvraag van de vernieuwing*
27.04.2007

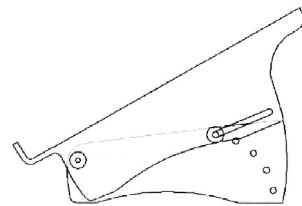
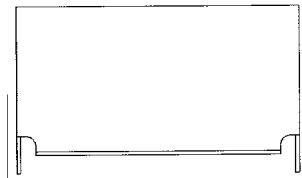
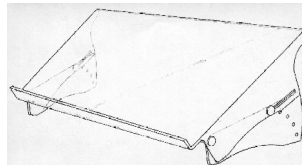

- 01 *Inschrijvingsnummer*
34508-00

Nummer en dagtekening (dag en uur) van het depot
79165-00 08.02.2002 , 24.00

- 02 *Vervaldatum*
08.02.2012

- 03 *Naam van de deposant*
Top Vision Group BV

- 04 *Adres (straat en nummer) van de deposant*
Waarderweg 58

- 05 *Postcode, plaats en land van de deposant*
2031 BP Haarlem,
Nederland

- 08 *Afbeelding van de tekening of het model*
ZIE AFBELDING(EN)

- 11 *Vermelding van het voortbrengsel gevolgd door de aanduiding van de klasse(n) en onderklasse(n)*

Wandpresentatierek (kl 20-02).

- 12 *Beschrijving van de kenmerkende eigenschappen van het nieuwe uiterlijk van het voortbrengsel; in voorkomend geval, vermelding van de onderdelen van de tekening of het model waarop de kleuren betrekking hebben*

ding van de onderdelen van de tekening of het model waarop de kleuren betrekking hebben

Het product kenmerkt zich door een kolomvorm, uit deze kolomvorm steken in een regelmatig patroon pennen met een kuiltje aan de kolomzijde; in het gat aan de voorkant van de pen verdwijnt een vorm die eveneens uit de kolom komt en aan een olifantenslurf doet denken; aan de tegenovergestelde kant van de kolom steken sprietten uit die dwars op de kolom staan; vlak voor de uiteinden van deze sprietten zit een kuiltje; de houder van de kolom kenmerkt zich door een uit een ellips opgebouwde halve bolvorm; hieruit komt een schuin omhoog lopende steel waaraan een soort vork zit; deze vork grijpt als het ware de kolom vast; dit levert een kenmerkend detailop; kenmerkend voor de algemene vormtaal i

- 14 *Vermelding van de naam van de werkelijke ontwerper van de tekening*

KAAK Willem-Jan

- 15 *Vermelding van de uiterlijke opschortingsdatum van de publicatie*
08.02.2003

- 18 *Dagtekening van de aanvraag van de vernieuwing*
20.04.2007

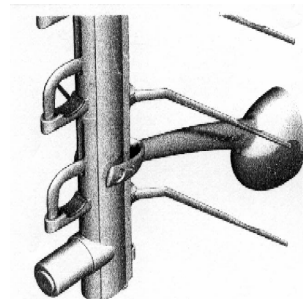
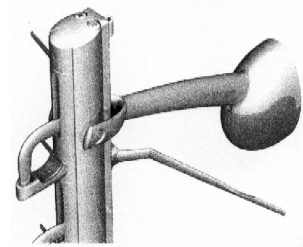

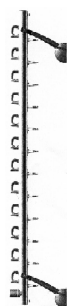
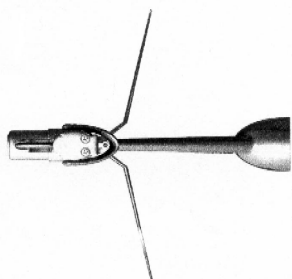

- 01 *Inschrijvingsnummer*
34557-01
Nummer en dagtekening (dag en uur) van het depot
79173-01 08.02.2002 , 24.00
- 02 *Vervaldatum*
08.02.2012
- 03 *Naam van de deposant*
Shanica Schwartz
- 04 *Adres (straat en nummer) van de deposant*
Huizerpoortstraat 33
- 05 *Postcode, plaats en land van de deposant*
1411 RK Naarden,
Nederland
- 06 *Naam en adres van de gemachtigde of vermelding van het correspondentie-adres van de deposant*
Merkenbureau Hendriks & Co. BV
Postbus 379
1400 AJ Bussum
Nederland.
- 08 *Afbeelding van de tekening of het model*
ZIE AFBEELDING(EN)
- 11 *Vermelding van het voortbrengsel gevolgd door de aanduiding van de klasse(n) en onderklasse(n)*
Ceintuur (kl 2-07).
- 18 *Dagtekening van de aanvraag van de vernieuwing*
07.03.2007



- 01 *Inschrijvingsnummer*
34557-02
Nummer en dagtekening (dag en uur) van het depot
79173-02 08.02.2002 , 24.00
- 02 *Vervaldatum*
08.02.2012
- 03 *Naam van de deposant*
Shanica Schwartz
- 04 *Adres (straat en nummer) van de deposant*
Huizerpoortstraat 33
- 05 *Postcode, plaats en land van de deposant*
1411 RK Naarden,
Nederland
- 06 *Naam en adres van de gemachtigde of vermelding van het correspondentie-adres van de deposant*
Merkenbureau Hendriks & Co. BV
Postbus 379
1400 AJ Bussum
Nederland.
- 08 *Afbeelding van de tekening of het model*
ZIE AFBEELDING(EN)
- 11 *Vermelding van het voortbrengsel gevolgd door de aanduiding van de klasse(n) en onderklasse(n)*
Ceintuur (kl 2-07).
- 18 *Dagtekening van de aanvraag van de vernieuwing*
07.03.2007



- 01 *Inschrijvingsnummer*
34557-03
Nummer en dagtekening (dag en uur) van het depot
79173-03 08.02.2002 , 24.00
- 02 *Vervaldatum*
08.02.2012
- 03 *Naam van de deposant*
Shanica Schwartz
- 04 *Adres (straat en nummer) van de deposant*
Huizerpoortstraat 33
- 05 *Postcode, plaats en land van de deposant*
1411 RK Naarden,
Nederland
- 06 *Naam en adres van de gemachtigde of vermelding van het correspondentie-adres van de deposant*
Merkenbureau Hendriks & Co. BV
Postbus 379
1400 AJ Bussum
Nederland.
- 08 *Afbeelding van de tekening of het model*
ZIE AFBEELDING(EN)

- 11 *Vermelding van het voortbrengsel gevolgd door de aanduiding van de klasse(n) en onderklasse(n)*
Ceintuur (kl 2-07).
- 18 *Dagtekening van de aanvraag van de vernieuwing*
07.03.2007



- 01 *Inschrijvingsnummer*
34557-04
Nummer en dagtekening (dag en uur) van het depot
79173-04 08.02.2002 , 24.00
- 02 *Vervaldatum*
08.02.2012
- 03 *Naam van de deposant*
Shanica Schwartz
- 04 *Adres (straat en nummer) van de deposant*
Huizerpoortstraat 33
- 05 *Postcode, plaats en land van de deposant*
1411 RK Naarden,
Nederland
- 06 *Naam en adres van de gemachtigde of vermelding van het correspondentie-adres van de deposant*
Merkenbureau Hendriks & Co. BV
Postbus 379
1400 AJ Bussum
Nederland.
- 08 *Afbeelding van de tekening of het model*
ZIE AFBEELDING(EN)
- 11 *Vermelding van het voortbrengsel gevolgd door de aanduiding van de klasse(n) en onderklasse(n)*
Ceintuur (kl 2-07).
- 18 *Dagtekening van de aanvraag van de vernieuwing*
07.03.2007



- 01 *Inschrijvingsnummer*
34588-01
Nummer en dagtekening (dag en uur) van het depot
79409-01 03.05.2002 , 10.00
- 02 *Vervaldatum*
03.05.2012
- 03 *Naam van de deposant*
PI-Design AG
- 04 *Adres (straat en nummer) van de deposant*
Kantonsstrasse
- 05 *Postcode, plaats en land van de deposant*
CH-6234 Triengen,
Zwitserland
- 06 *Naam en adres van de gemachtigde of vermelding van het correspondentie-adres van de deposant*
Elzas Noordzij B.V.
De Lairessestraat 159

1075 HK Amsterdam
Nederland.

- 08 *Afbeelding van de tekening of het model*
ZIE AFBEELDING(EN)
- 11 *Vermelding van het voortbrengsel gevolgd door de aanduiding van de klasse(n) en onderklasse(n)*
Mok (kl 7-01).
- 13 *Recht van voorrang als bedoeld in artikel 4 van het verdrag van Parijs tot bescherming van de Industriële Eigendom*
Denemarken, dd. 27 03 2002, nr. DA 2002 00250, PI-Design AG.
- 14 *Vermelding van de naam van de werkelijke ontwerper van de tekening*
CARSTEM JØrgensen
- 18 *Dagtekening van de aanvraag van de vernieuwing*
11.04.2007

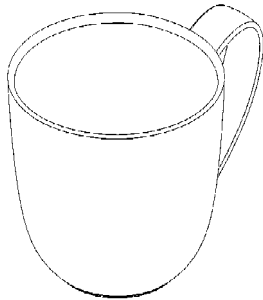

- 01 *Inschrijvingsnummer*
34588-02
Nummer en dagtekening (dag en uur) van het depot
79409-02 03.05.2002 , 10.00
- 02 *Vervaldatum*
03.05.2012
- 03 *Naam van de deposant*
PI-Design AG
- 04 *Adres (straat en nummer) van de deposant*
Kantonsstrasse
- 05 *Postcode, plaats en land van de deposant*
CH-6234 Triengen,
Zwitserland
- 06 *Naam en adres van de gemachtigde of vermelding van het correspondentie-adres van de deposant*
Elzas Noordzij B.V.
De Lairessestraat 159
1075 HK Amsterdam
Nederland.
- 08 *Afbeelding van de tekening of het model*
ZIE AFBEELDING(EN)
- 11 *Vermelding van het voortbrengsel gevolgd door de aanduiding van de klasse(n) en onderklasse(n)*
Kom (kl 7-01).
- 13 *Recht van voorrang als bedoeld in artikel 4 van het verdrag van Parijs tot bescherming van de Industriële Eigendom*
Denemarken, dd. 27 03 2002, nr. DA 2002 00250, PI-Design AG.
- 14 *Vermelding van de naam van de werkelijke ontwerper van de tekening*
CARSTEM JØrgensen

- 18 *Dagtekening van de aanvraag van de vernieuwing*
11.04.2007

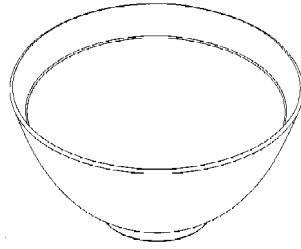

- 01 *Inschrijvingsnummer*
34590-00
Nummer en dagtekening (dag en uur) van het depot
79436-00 15.05.2002 , 10.00
- 02 *Vervaldatum*
15.05.2012
- 03 *Naam van de deposant*
K. HARTWALL OY AB
- 04 *Adres (straat en nummer) van de deposant*
Kay Hartwallintie 2
- 05 *Postcode, plaats en land van de deposant*
FIN-01150 Söderkulla,
Finland
- 06 *Naam en adres van de gemachtigde of vermelding van het correspondentie-adres van de deposant*
Elzas Noordzij B.V.
De Lairessestraat 159
1075 HK Amsterdam
Nederland.
- 08 *Afbeelding van de tekening of het model*
ZIE AFBEELDING(EN)
- 11 *Vermelding van het voortbrengsel gevolgd door de aanduiding van de klasse(n) en onderklasse(n)*
Wielkast (kl 12-02, 16).
- 13 *Recht van voorrang als bedoeld in artikel 4 van het verdrag van Parijs tot bescherming van de Industriële Eigendom*
Finland, dd. 19 11 2001, nr. M-20010769, K.HARTWALL OY AB.
- 14 *Vermelding van de naam van de werkelijke ontwerper van de tekening*
SANDSTRÖM Paul
- 18 *Dagtekening van de aanvraag van de vernieuwing*
11.04.2007

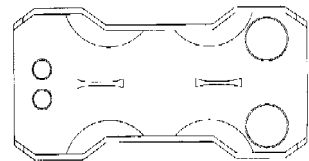
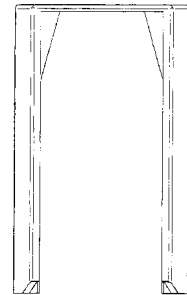
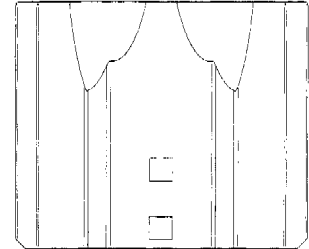
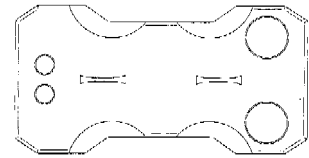
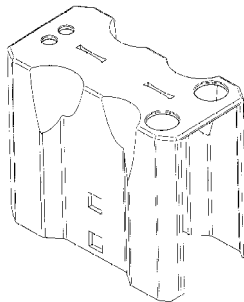

- 01 *Inschrijvingsnummer*
34597-00
Nummer en dagtekening (dag en uur) van het depot
79520-00 07.06.2002 , 24.00
- 02 *Vervaldatum*
07.06.2012
- 03 *Naam van de deposant*
Pactiv Corporation,
Delaware corporation
- 04 *Adres (straat en nummer) van de deposant*
1900 West Field Court
- 05 *Postcode, plaats en land van de deposant*
Lake Forest, Illinois 60045,
Ver.St.v.Am
- 06 *Naam en adres van de gemachtigde of vermelding van het correspondentie-adres van de deposant*
OFFICE PARETTE (FRED MAES)
Avenue Gabrielle Petit 2
B-7940 Brugelette
België.
- 08 *Afbeelding van de tekening of het model*
ZIE AFBEELDING(EN)
- 11 *Vermelding van het voortbrengsel gevolgd door de aanduiding van de klasse(n) en onderklasse(n)*
Bord (kl 7-01).

14 *Vermelding van de naam van de werkelijke ontwerper van de tekening*

BULCHER David J.; MCCURDY
Matthew A.; TRANFAGLIA Christina
M.

18 *Dagtekening van de aanvraag van de vernieuwing*

28.02.2007

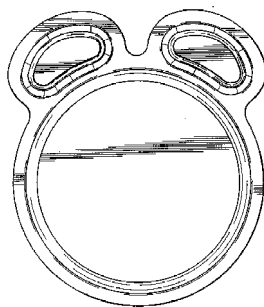
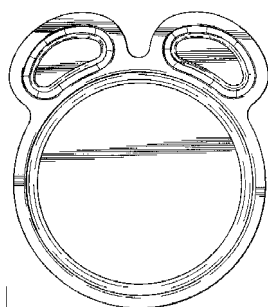
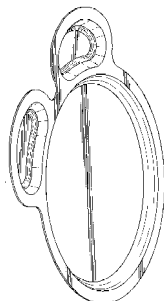

01 *Inschrijvingsnummer*

34598-00

Nummer en dagtekening (dag en uur) van het depot

79525-00 11.06.2002, 14.00

02 *Vervaldatum*

11.06.2012

03 *Naam van de deposant*

SSL International plc

04 *Adres (straat en nummer) van de deposant*

Toft Hall

05 *Postcode, plaats en land van de deposant*

Knutsford, Cheshire WA16 9PD,
Groot-Brittannië

06 *Naam en adres van de gemachtigde of vermelding van het correspondentie-adres van de deposant*

OFFICE PARETTE (FRED MAES)
Avenue Gabrielle Petit 2
B-7940 Brugelette
België.

08 *Afbeelding van de tekening of het model*

ZIE AFBEELDING(EN)

11 *Vermelding van het voortbrengsel gevolgd door de aanduiding van de klasse(n) en onderklasse(n)*

Huidvijl (kl 28-03).

13 *Recht van voorrang als bedoeld in artikel 4 van het verdrag van Parijs tot bescherming van de Industriële Eigendom*

Groot-Brittannië, dd. 13 12 2001, nr. 3000144, SSL International plc.

14 *Vermelding van de naam van de werkelijke ontwerper van de tekening*

MACPHERSON Rosie Andrew;
GURR Christopher Robert;
HALSTEAD Robert Marcus;
BURKINSHAW Sarah Jane

18 *Dagtekening van de aanvraag van de vernieuwing*

27.03.2007

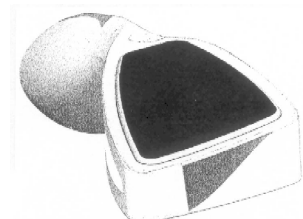
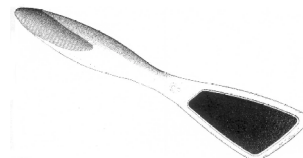
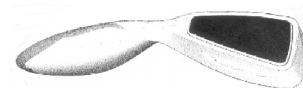

01 *Numéro d'enregistrement*

34677-00

Numéro, date et heure du dépôt

79360-00 16.04.2002, 24.00

02 *Date d'échéance*

16.04.2012

03 *Nom du déposant*

Cetram Pty Limited

04 *Adresse (rue et numéro) du déposant*

600 South Road

05 *Code postal, localité et pays du déposant*

Moorabbin, Victoria 3189,
Australië

06 *Nom et adresse du mandataire ou indication de l'adresse postale du déposant*

Bureau Gevers S.A.
Holidaystraat 5
B-1831 Diegem
Belgique.

08 *Reproduction du dessin ou modèle*

VOIR REPRODUCTION(S)

11 *Indication du produit suivi de la (des) classe(s) et de la (des) sous-classe(s)*

Agrafeuse (outil) (cl 8-05).

13 *Droit de priorité visé à l'article 4 de la Convention de Paris pour la protection de la Propriété Industrielle*

Australië, le 30 10 2001, no. 3439/01,
Cetram Pty Limited.

14 *Indication du nom du véritable créateur du dessin ou modèle*

O'CONNOR Peter

18 *Date de réception de la requête du renouvellement*

05.04.2007

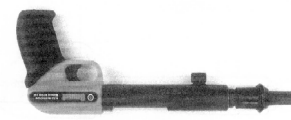
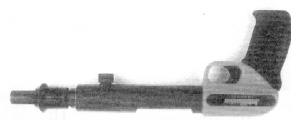

01 *Inschrijvingsnummer*
34680-00

Nummer en dagtekening (dag en uur) van het depot

79389-00 24.04.2002 , 24.00

02 *Vervaldatum*
24.04.2012

03 *Naam van de deposant*
Ulric Barend Dalsem;
Louise Dalsem-Balder

04 *Adres (straat en nummer) van de deposant*
Horn 795

05 *Postcode, plaats en land van de deposant*
1381 HC Weesp,
Nederland

06 *Naam en adres van de gemachtigde of vermelding van het correspondentie-adres van de deposant*
Novagraaf Nederland B.V.
Hogehilweg 3
1101 CA Amsterdam-Zuidoost
Nederland.

08 *Afbeelding van de tekening of het model*
ZIE AFBEELDING(EN)

11 *Vermelding van het voortbrengsel gevolgd door de aanduiding van de klasse(n) en onderklasse(n)*
Profiel voor het inbinden van bladen (kl 19-02, 04).

18 *Dagtekening van de aanvraag van de vernieuwing*
20.04.2007

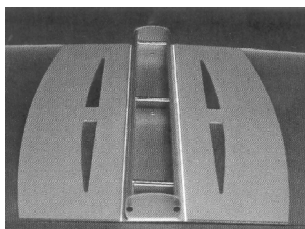
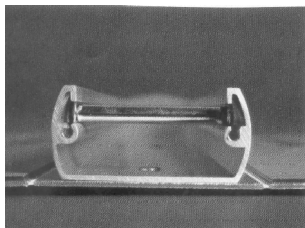

01 *Inschrijvingsnummer*
34692-01

Nummer en dagtekening (dag en uur) van het depot

79471-01 24.05.2002 , 24.00

02 *Vervaldatum*
24.05.2012

03 *Naam van de deposant*
Hitachi Global Storage Technologies
Japan, Ltd.;
CANON KABUSHIKI KAISHA,
30-2, Shimomaruko 3-chome, Ohta-ku,
Tokyo 146-8501;
SANYO ELECTRIC CO., LTD.,
5-5, Keihanondori 2-chome,
Moriguchi-shi, Osaka-fu;
SHARP KABUSHIKI KAISHA,
22-22, Nagaïke-cho, Abeno-ku,
Osaka-shi, Osaka-fu;
VICTOR COMPANY OF JAPAN,
LIMITED,
12, 3-chome, Moriya-cho, Kanagawa-
ku,
Yokohama, Kanagawa-ken;
PIONEER CORPORATION,
4-1, Meguro 1-chome, Meguro-ku,
Tokyo;
PHOENIX TECHNOLOGIES K.K.,
1-3-1, Marunouchi, Chiyoda-ku,
Tokyo 100-0005;
FUJITSU LIMITED,
1-1, Kamikodanaka 4-chome,
Nakahara-ku,
Kawasaki-shi, Kanagawa 211-8588

04 *Adres (straat en nummer) van de deposant*
2880 Kozu, Odawara-shihome,
Chiyoda-ku

05 *Postcode, plaats en land van de deposant*
Kanagawa-ken 256-8510,
Japan

06 *Naam en adres van de gemachtigde of vermelding van het correspondentie-adres van de deposant*
Elzas Noordzij B.V.
De Lairessestraat 159
1075 HK Amsterdam
Nederland.

08 *Afbeelding van de tekening of het model*
ZIE AFBEELDING(EN)

11 *Vermelding van het voortbrengsel gevolgd door de aanduiding van de klasse(n) en onderklasse(n)*

Schijfopslag (kl 14-02).

12 *Beschrijving van de kenmerkende eigenschappen van het nieuwe uiterlijk van het voortbrengsel; in voorkomend geval, vermelding van de onderdelen van de tekening of het model waarop de kleuren betrekking hebben*

Fig. 1: vooraanzicht in perspectief; fig. 2: vooraanzicht; fig. 3: achteraanzicht; fig. 4: bovenaanzicht; fig. 5: onderaanzicht; fig. 6: rechter zij-aanzicht; fig. 7: linker zij-aanzicht; fig. 8: bovenaanzicht verticale dwarsdoorsnede van vooraanzicht; fig. 9: bovenaanzicht horizontale dwarsdoorsnede van vooraanzicht.

13 *Recht van voorrang als bedoeld in artikel 4 van het verdrag van Parijs tot bescherming van de Industriële Eigendom*

Japan, nr. 2001-035810, dd. 05 12 2001,
YAMAGISHI Hiromasa; ONDA
Ryuichi; TOMIKAWA Tadaaki.

14 *Vermelding van de naam van de werkelijke ontwerper van de tekening*

YAMAGISHI Hiromasa; ONDA
Ryuichi; TOMIKAWA Tadaaki

18 *Dagtekening van de aanvraag van de vernieuwing*
12.04.2007

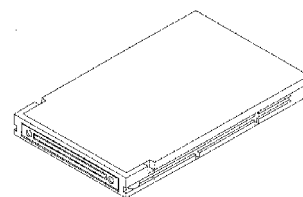

Fig. 1



Fig. 2

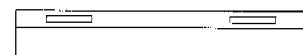

Fig. 3

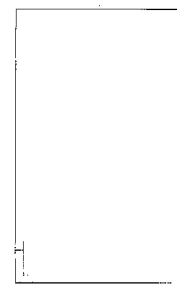

Fig. 4

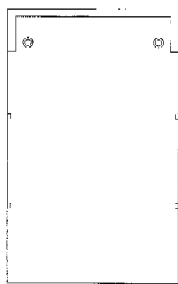

Fig. 5

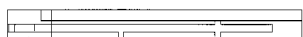

Fig. 6

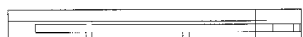

Fig. 7

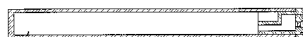

Fig. 8

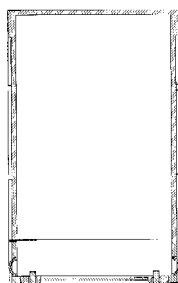

Fig. 9

01 *Inscriptiesnummer*
34692-02

Numer en dagtekening (dag en uur) van het depot
79471-02 24.05.2002, 24.00

02 *Vervaldatum*
24.05.2012

03 *Naam van de deposant*

Hitachi Global Storage Technologies Japan, Ltd.;
CANON KABUSHIKI KAISHA,
30-2, Shimomaruko 3-chome, Ohta-ku,
Tokyo 146-8501;
SANYO ELECTRIC CO., LTD.,
5-5, Keihanhondori 2-chome,
Moriguchi-shi, Osaka-fu;
SHARP KABUSHIKI KAISHA,
22-22, Nagaike-cho, Abeno-ku,
Osaka-shi, Osaka-fu;
VICTOR COMPANY OF JAPAN,
LIMITED,
12, 3-chome, Moriya-cho, Kanagawa-ku,
Yokohama, Kanagawa-ken;
PIONEER CORPORATION,
4-1, Meguro 1-chome, Meguro-ku,
Tokyo;
PHOENIX TECHNOLOGIES K.K.,
1-3-1, Marunouchi, Chiyoda-ku,
Tokyo 100-0005;
FUJITSU LIMITED,
1-1, Kamikodanaka 4-chome,
Nakahara-ku,
Kawasaki-shi, Kanagawa 211-8588

04 *Adres (straat en nummer) van de deposant*
2880 Kozu, Odawara-shihome,
Chiyoda-ku

05 *Postcode, plaats en land van de deposant*
Kanagawa-ken 256-8510,
Japan

06 *Naam en adres van de gemachtigde of vermelding van het correspondentie-adres van de deposant*
Elzas Noordzij B.V.
De Lairessestraat 159
1075 HK Amsterdam
Nederland.

08 *Afbeelding van de tekening of het model*
ZIE AFBEELDING(EN)

11 *Vermelding van het voortbrengsel gevolgd door de aanduiding van de klasse(n) en onderklasse(n)*
Interface voor schijfopslag (kl 14-02).

12 *Beschrijving van de kenmerkende eigenschappen van het nieuwe uiterlijk van het voortbrengsel; in voorkomend geval, vermelding van de onderdelen van de tekening of het model waarop de kleuren betrekking hebben*
Fig. 1: vooraanzicht in perspectief; fig. 2: vooraanzicht; fig. 3: achteraanzicht; fig. 4: bovenaanzicht; fig. 5: onderaanzicht; fig. 6: rechter zij-aanzicht; fig. 7: linker zij-aanzicht; fig. 8: bovenaanzicht verticale dwarsdoorsnede van vooraanzicht; fig. 9: bovenaanzicht horizontale dwarsdoorsnede van vooraanzicht.

13 *Recht van voorrang als bedoeld in artikel 4 van het verdrag van Parijs tot bescherming van de Industriële Eigendom*
Japan, nr. 2001-035811, dd. 05 12 2001,
YAMAGISHI Hiromasa; ONDA Ryuichi; TOMIKAWA Tadaaki.

14 *Vermelding van de naam van de werkelijke ontwerper van de tekening*
YAMAGISHI Hiromasa; ONDA Ryuichi; TOMIKAWA Tadaaki

18 *Dagtekening van de aanvraag van de vernieuwing*
12.04.2007

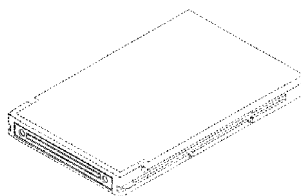

Fig. 1

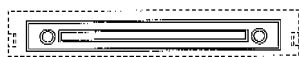

Fig. 2



Fig. 3

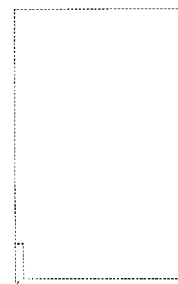

Fig. 4



Fig. 5

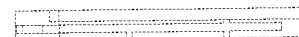

Fig. 6

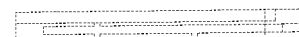

Fig. 7

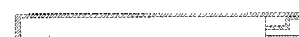

Fig. 8

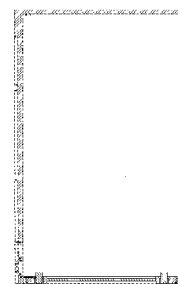

Fig. 9

01 *Numéro d'enregistrement*
34694-01

Numéro, date et heure du dépôt
79475-01 24.05.2002, 14.00

02 *Date d'échéance*
24.05.2012

03 *Nom du déposant*
Beeson and Sons Limited

04 *Adresse (rue et numéro) du déposant*
Hertford Place, Denham Way

05 *Code postal, localité et pays du déposant*
Rickmansworth - Herts WD3 2XB,
Grande-Bretagne

06 *Nom et adresse du mandataire ou indication de l'adresse postale du déposant*
OFFICE PARETTE (FRED MAES)
Avenue Gabrielle Petit 2
B-7940 Brugelette
Belgique.

- 08 *Reproduction du dessin ou modèle*
VOIR REPRODUCTION(S)
- 11 *Indication du produit suivi de la (des) classe(s) et de la (des) sous-classe(s)*
Capuchon (cl 9-07).
- 13 *Droit de priorité visé à l'article 4 de la Convention de Paris pour la protection de la Propriété Industrielle*
Grande-Bretagne, le 26 11 2001, no. 2106480, Beeson and Sons Limited.
- 14 *Indication du nom du véritable créateur du dessin ou modèle*
KING Roger Milner
- 18 *Date de réception de la requête du renouvellement*
27.03.2007

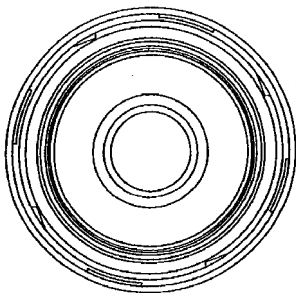
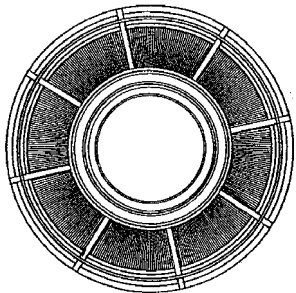
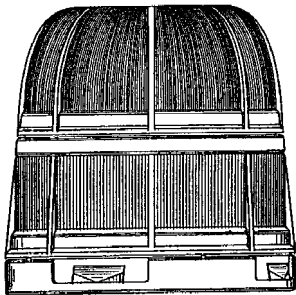

- 01 *Numéro d'enregistrement*
34694-02
- Numéro, date et heure du dépôt*
79475-02 24.05.2002, 14.00
- 02 *Date d'échéance*
24.05.2012
- 03 *Nom du déposant*
Beeson and Sons Limited
- 04 *Adresse (rue et numéro) du déposant*
Hertford Place, Denham Way

- 05 *Code postal, localité et pays du déposant*
Rickmansworth - Herts WD3 2XB,
Grande-Bretagne
- 06 *Nom et adresse du mandataire ou indication de l'adresse postale du déposant*
OFFICE PARETTE (FRED MAES)
Avenue Gabrielle Petit 2
B-7940 Brugelette
Belgique.
- 08 *Reproduction du dessin ou modèle*
VOIR REPRODUCTION(S)
- 11 *Indication du produit suivi de la (des) classe(s) et de la (des) sous-classe(s)*
Capuchon (cl 9-07).
- 13 *Droit de priorité visé à l'article 4 de la Convention de Paris pour la protection de la Propriété Industrielle*
Grande-Bretagne, le 26 11 2001, no. 2106479, Beeson and Sons Limited.
- 14 *Indication du nom du véritable créateur du dessin ou modèle*
KING Roger Milner
- 18 *Date de réception de la requête du renouvellement*
27.03.2007

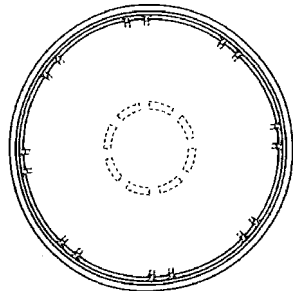
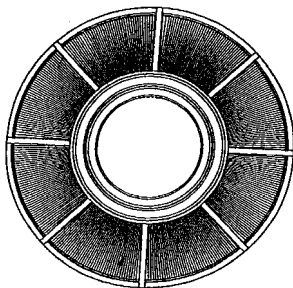
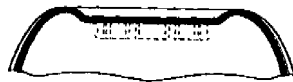
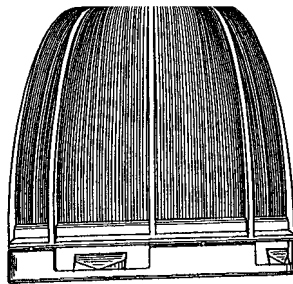

- 01 *Inschrijvingsnummer*
34695-02

- Nummer en dagtekening (dag en uur) van het depot*
79476-02 24.05.2002, 14.00
- 02 *Vervaldatum*
24.05.2012
- 03 *Naam van de deposant*
Earlex Limited
- 04 *Adres (straat en nummer) van de deposant*
Moorfield Road, Slyfield Industrial Estate
- 05 *Postcode, plaats en land van de deposant*
Guildford, Surrey GU1 1RU,
Groot-Brittannië
- 06 *Naam en adres van de gemachtigde of vermelding van het correspondentie-adres van de deposant*
Octrooibureau Arnold & Siedsma
Sweelinckplein 1
2517 GK 's-Gravenhage
Nederland.
- 08 *Afbeelding van de tekening of het model*
ZIE AFBEELDING(EN)
- 11 *Vermelding van het voortbrengsel gevolgd door de aanduiding van de klasse(n) en onderklasse(n)*
Spuitspuit pomp met slang (kl 8-05).
- 18 *Dagtekening van de aanvraag van de vernieuwing*
23.04.2007

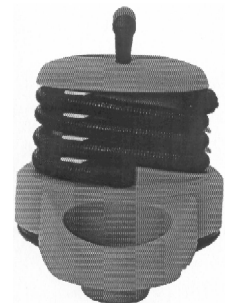
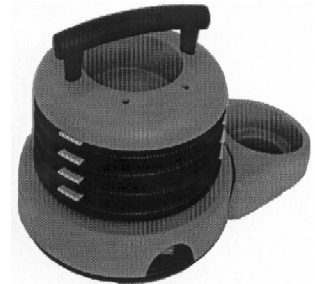

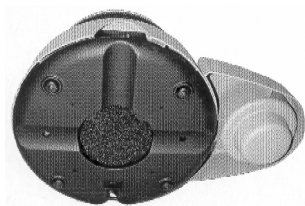
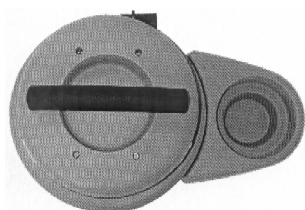
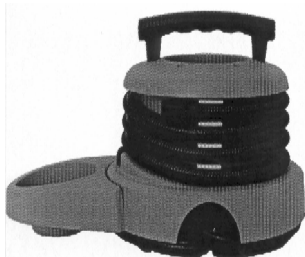
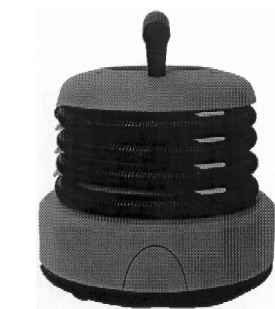

01 *Inschrijvingsnummer*
34717-01

Nummer en dagtekening (dag en uur) van het depot
06497-01 06.05.2002 , 10.00

02 *Vervaldatum*
06.05.2012

03 *Naam van de deposant*
BVBA Architectenbureau Claerhout-Van Biervliet

04 *Adres (straat en nummer) van de deposant*
Stationsstraat 198

05 *Postcode, plaats en land van de deposant*
8340 Damme,
België

08 *Afbeelding van de tekening of het model*
ZIE AFBEELDING(EN)

11 *Vermelding van het voortbrengsel gevolgd door de aanduiding van de klasse(n) en onderklasse(n)*
Zitbank (cl 6-01).

14 *Vermelding van de naam van de werkelijke ontwerper van de tekening*
CLAERHOUT Xaveer

15 *Vermelding van de uiterlijke opschortingsdatum van de publicatie*
23.03.2003

18 *Dagtekening van de aanvraag van de vernieuwing*
24.04.2007

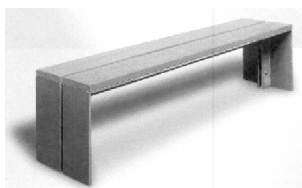
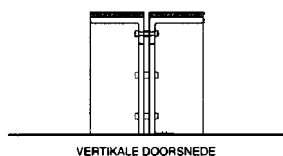
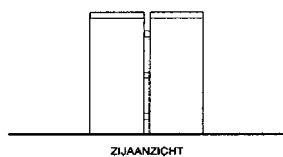
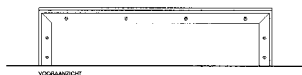
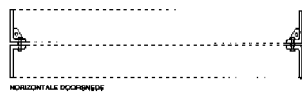
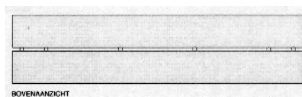

01 *Inschrijvingsnummer*
34717-02

Nummer en dagtekening (dag en uur) van het depot
06497-02 06.05.2002 , 10.00

02 *Vervaldatum*
06.05.2012

03 *Naam van de deposant*
BVBA Architectenbureau Claerhout-Van Biervliet

04 *Adres (straat en nummer) van de deposant*
Stationsstraat 198

05 *Postcode, plaats en land van de deposant*
8340 Damme,
België

08 *Afbeelding van de tekening of het model*
ZIE AFBEELDING(EN)

11 *Vermelding van het voortbrengsel gevolgd door de aanduiding van de klasse(n) en onderklasse(n)*
Zitbank (cl 6-01).

14 *Vermelding van de naam van de werkelijke ontwerper van de tekening*
CLAERHOUT Xaveer

15 *Vermelding van de uiterlijke opschortingsdatum van de publicatie*
23.03.2003

18 *Dagtekening van de aanvraag van de vernieuwing*
24.04.2007

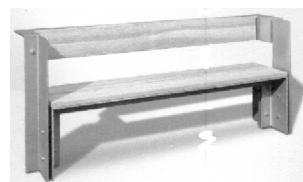
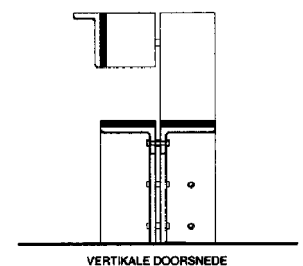
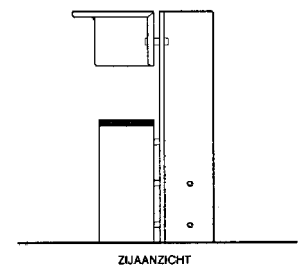
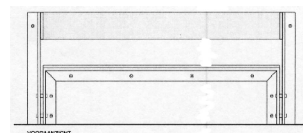
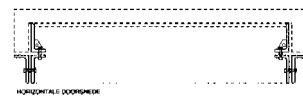
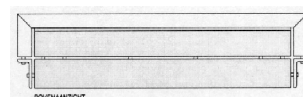

01 *Inschrijvingsnummer*
34725-01

Nummer en dagtekening (dag en uur) van het depot
79106-01 25.07.2002 , 10.00

02 *Vervaldatum*
25.07.2012

03 *Naam van de deposant*
VAN DE VEN & Partners DM b.v.

04 *Adres (straat en nummer) van de deposant*
Havenstraat 19

05 *Postcode, plaats en land van de deposant*
3421 BS Oudewater,
Nederland

08 *Afbeelding van de tekening of het model*
ZIE AFBEELDING(EN)

09 *Vermelding van de kleur(en)*
wit, blauw, rood, geel, zwart.

- 11 *Vermelding van het voortbrengsel gevolgd door de aanduiding van de klasse(n) en onderklasse(n)*
Spelcertificaat (kl 19-08; 21-01).
- 14 *Vermelding van de naam van de werkelijke ontwerper van de tekening*
VAN DE VEN Huberdina Gerarda Maria
- 18 *Dagtekening van de aanvraag van de vernieuwing*
12.03.2007



- 01 *Inschrijvingsnummer*
34725-02
Nummer en dagtekening (dag en uur) van het depot
79106-02 25.07.2002 , 10.00
- 02 *Vervaldatum*
25.07.2012
- 03 *Naam van de deposant*
VAN DE VEN & Partners DM b.v.
- 04 *Adres (straat en nummer) van de deposant*
Havenstraat 19
- 05 *Postcode, plaats en land van de deposant*
3421 BS Oudewater, Nederland
- 08 *Afbeelding van de tekening of het model*
ZIE AFBEELDING(EN)
- 09 *Vermelding van de kleur(en)*
oranje, zwart, geel, grijs
- 11 *Vermelding van het voortbrengsel gevolgd door de aanduiding van de klasse(n) en onderklasse(n)*
Spelpion (kl 19-08; 21-01).
- 14 *Vermelding van de naam van de werkelijke ontwerper van de tekening*
VAN DE VEN Huberdina Gerarda Maria
- 18 *Dagtekening van de aanvraag van de vernieuwing*
12.03.2007



- 01 *Inschrijvingsnummer*
34725-03
Nummer en dagtekening (dag en uur) van het depot
79106-03 25.07.2002 , 10.00
- 02 *Vervaldatum*
25.07.2012
- 03 *Naam van de deposant*
VAN DE VEN & Partners DM b.v.
- 04 *Adres (straat en nummer) van de deposant*
Havenstraat 19
- 05 *Postcode, plaats en land van de deposant*
3421 BS Oudewater, Nederland
- 08 *Afbeelding van de tekening of het model*
ZIE AFBEELDING(EN)
- 09 *Vermelding van de kleur(en)*
zwart, rood, groen, geel, blauw, paars
- 11 *Vermelding van het voortbrengsel gevolgd door de aanduiding van de klasse(n) en onderklasse(n)*
Drukwerk voor spelregelboekje (kl 19-08; 21-01).
- 14 *Vermelding van de naam van de werkelijke ontwerper van de tekening*
VAN DE VEN Huberdina Gerarda Maria
- 18 *Dagtekening van de aanvraag van de vernieuwing*
12.03.2007



- 01 *Inschrijvingsnummer*
34725-04
Nummer en dagtekening (dag en uur) van het depot
79106-04 25.07.2002 , 10.00
- 02 *Vervaldatum*
25.07.2012
- 03 *Naam van de deposant*
VAN DE VEN & Partners DM b.v.
- 04 *Adres (straat en nummer) van de deposant*
Havenstraat 19
- 05 *Postcode, plaats en land van de deposant*
3421 BS Oudewater, Nederland
- 08 *Afbeelding van de tekening of het model*
ZIE AFBEELDING(EN)
- 09 *Vermelding van de kleur(en)*
rood, blauw, geel, paars, groen, zwart, oranje, wit, bruin
- 11 *Vermelding van het voortbrengsel gevolgd door de aanduiding van de klasse(n) en onderklasse(n)*
Spelbord (19-08; 21-01).

- 14 *Vermelding van de naam van de werkelijke ontwerper van de tekening*
VAN DE VEN Huberdina Gerarda Maria
- 18 *Dagtekening van de aanvraag van de vernieuwing*
12.03.2007



- 01 *Inschrijvingsnummer*
34725-05
Nummer en dagtekening (dag en uur) van het depot
79106-05 25.07.2002 , 10.00
- 02 *Vervaldatum*
25.07.2012
- 03 *Naam van de deposant*
VAN DE VEN & Partners DM b.v.
- 04 *Adres (straat en nummer) van de deposant*
Havenstraat 19
- 05 *Postcode, plaats en land van de deposant*
3421 BS Oudewater, Nederland
- 08 *Afbeelding van de tekening of het model*
ZIE AFBEELDING(EN)
- 09 *Vermelding van de kleur(en)*
blauw, wit, zwart, groen, rood, oranje
- 11 *Vermelding van het voortbrengsel gevolgd door de aanduiding van de klasse(n) en onderklasse(n)*
Drukwerk voor speldoos (kl 19-08; 21-01).
- 14 *Vermelding van de naam van de werkelijke ontwerper van de tekening*
VAN DE VEN Huberdina Gerarda Maria
- 18 *Dagtekening van de aanvraag van de vernieuwing*
12.03.2007



- 01 *Inschrijvingsnummer*
34725-06
Nummer en dagtekening (dag en uur) van het depot
79106-06 25.07.2002 , 10.00
- 02 *Vervaldatum*
25.07.2012

03 *Naam van de deposant*
VAN DE VEN & Partners DM b.v.

04 *Adres (straat en nummer) van de deposant*
Havenstraat 19

05 *Postcode, plaats en land van de deposant*
3421 BS Oudewater,
Nederland

08 *Afbeelding van de tekening of het model*
ZIE AFBEELDING(EN)

09 *Vermelding van de kleur(en)*
blauw, rood, paars, bruin, oranje, geel,
wit, zwart.

11 *Vermelding van het voortbrengsel gevolgd
door de aanduiding van de klasse(n) en
onderklasse(n)*
Speelkaart (kl 19-08; 21-01).

14 *Vermelding van de naam van de werkelijke
ontwerper van de tekening*
VAN DE VEN Huberdina Gerarda
Maria

18 *Dagtekening van de aanvraag van de ver-
nieuwing*
12.03.2007



01 *Inschrijvingsnummer*
34725-07

*Nummer en dagtekening (dag en uur) van het
depot*
79106-07 25.07.2002 , 10.00

02 *Vervaldatum*
25.07.2012

03 *Naam van de deposant*
VAN DE VEN & Partners DM b.v.

04 *Adres (straat en nummer) van de deposant*
Havenstraat 19

05 *Postcode, plaats en land van de deposant*
3421 BS Oudewater,
Nederland

08 *Afbeelding van de tekening of het model*
ZIE AFBEELDING(EN)

09 *Vermelding van de kleur(en)*
bruin, geel, brons

11 *Vermelding van het voortbrengsel gevolgd
door de aanduiding van de klasse(n) en
onderklasse(n)*
Speelzakje (kl 9-05; 19-08; 21-01).

14 *Vermelding van de naam van de werkelijke
ontwerper van de tekening*
VAN DE VEN Huberdina Gerarda
Maria

18 *Dagtekening van de aanvraag van de ver-
nieuwing*
12.03.2007



01 *Inschrijvingsnummer*
34725-08

*Nummer en dagtekening (dag en uur) van het
depot*
79106-08 25.07.2002 , 10.00

02 *Vervaldatum*
25.07.2012

03 *Naam van de deposant*
VAN DE VEN & Partners DM b.v.

04 *Adres (straat en nummer) van de deposant*
Havenstraat 19

05 *Postcode, plaats en land van de deposant*
3421 BS Oudewater,
Nederland

08 *Afbeelding van de tekening of het model*
ZIE AFBEELDING(EN)

09 *Vermelding van de kleur(en)*
zilverkleurig, zwart, groen

11 *Vermelding van het voortbrengsel gevolgd
door de aanduiding van de klasse(n) en
onderklasse(n)*
Speelmunt (kl 19-08; 21-01).

14 *Vermelding van de naam van de werkelijke
ontwerper van de tekening*
VAN DE VEN Huberdina Gerarda
Maria

18 *Dagtekening van de aanvraag van de ver-
nieuwing*
12.03.2007



01 *Inschrijvingsnummer*
34725-09

*Nummer en dagtekening (dag en uur) van het
depot*
79106-09 25.07.2002 , 10.00

02 *Vervaldatum*
25.07.2012

03 *Naam van de deposant*
VAN DE VEN & Partners DM b.v.

04 *Adres (straat en nummer) van de deposant*
Havenstraat 19

05 *Postcode, plaats en land van de deposant*
3421 BS Oudewater,
Nederland

08 *Afbeelding van de tekening of het model*
ZIE AFBEELDING(EN)

09 *Vermelding van de kleur(en)*
geel, zwart, groen, bruin

11 *Vermelding van het voortbrengsel gevolgd
door de aanduiding van de klasse(n) en
onderklasse(n)*
Speelmunt (kl 19-08; 21-01).

14 *Vermelding van de naam van de werkelijke
ontwerper van de tekening*
VAN DE VEN Huberdina Gerarda
Maria

18 *Dagtekening van de aanvraag van de ver-
nieuwing*
12.03.2007



01 *Inschrijvingsnummer*
34725-10

*Nummer en dagtekening (dag en uur) van het
depot*
79106-10 25.07.2002 , 10.00

02 *Vervaldatum*
25.07.2012

03 *Naam van de deposant*
VAN DE VEN & Partners DM b.v.

04 *Adres (straat en nummer) van de deposant*
Havenstraat 19

05 *Postcode, plaats en land van de deposant*
3421 BS Oudewater,
Nederland

08 *Afbeelding van de tekening of het model*
ZIE AFBEELDING(EN)

09 *Vermelding van de kleur(en)*
zilverkleurig, zwart, groen, bruin

11 *Vermelding van het voortbrengsel gevolgd
door de aanduiding van de klasse(n) en
onderklasse(n)*
Speelmunt (kl 19-08; 21-01).

14 *Vermelding van de naam van de werkelijke
ontwerper van de tekening*
VAN DE VEN Huberdina Gerarda
Maria

18 *Dagtekening van de aanvraag van de ver-
nieuwing*
12.03.2007

01 *Inschrijvingsnummer***34725-11***Nummer en dagtekening (dag en uur) van het depot*

79106-11 25.07.2002 , 10.00

02 *Vervaldatum*

25.07.2012

03 *Naam van de deposant*

VAN DE VEN & Partners DM b.v.

04 *Adres (straat en nummer) van de deposant*

Havenstraat 19

05 *Postcode, plaats en land van de deposant*3421 BS Oudewater,
Nederland08 *Afbeelding van de tekening of het model*

ZIE AFBEELDING(EN)

09 *Vermelding van de kleur(en)*

zilverkleurig, zwart, groen, bruin

11 *Vermelding van het voortbrengsel gevolgd door de aanduiding van de klasse(n) en onderklasse(n)*

Speelmunt (kl 19-08; 21-01).

14 *Vermelding van de naam van de werkelijke ontwerper van de tekening*

VAN DE VEN Huberdina Gerarda Maria

18 *Dagtekening van de aanvraag van de vernieuwing*

12.03.2007

01 *Inschrijvingsnummer***34725-12***Nummer en dagtekening (dag en uur) van het depot*

79106-12 25.07.2002 , 10.00

02 *Vervaldatum*

25.07.2012

03 *Naam van de deposant*

VAN DE VEN & Partners DM b.v.

04 *Adres (straat en nummer) van de deposant*

Havenstraat 19

05 *Postcode, plaats en land van de deposant*3421 BS Oudewater,
Nederland08 *Afbeelding van de tekening of het model*

ZIE AFBEELDING(EN)

09 *Vermelding van de kleur(en)*

zwart, oranje, geel, groen

11 *Vermelding van het voortbrengsel gevolgd door de aanduiding van de klasse(n) en onderklasse(n)*

Speelmunt (kl 19-08; 21-01).

14 *Vermelding van de naam van de werkelijke ontwerper van de tekening*

VAN DE VEN Huberdina Gerarda Maria

18 *Dagtekening van de aanvraag van de vernieuwing*

12.03.2007

01 *Inschrijvingsnummer***34725-13***Nummer en dagtekening (dag en uur) van het depot*

79106-13 25.07.2002 , 10.00

02 *Vervaldatum*

25.07.2012

03 *Naam van de deposant*

VAN DE VEN & Partners DM b.v.

04 *Adres (straat en nummer) van de deposant*

Havenstraat 19

05 *Postcode, plaats en land van de deposant*3421 BS Oudewater,
Nederland08 *Afbeelding van de tekening of het model*

ZIE AFBEELDING(EN)

09 *Vermelding van de kleur(en)*

zwart, oranje, geel, groen

11 *Vermelding van het voortbrengsel gevolgd door de aanduiding van de klasse(n) en onderklasse(n)*

Speelmunt (kl 19-08; 21-01).

14 *Vermelding van de naam van de werkelijke ontwerper van de tekening*

VAN DE VEN Huberdina Gerarda Maria

18 *Dagtekening van de aanvraag van de vernieuwing*

12.03.2007

01 *Numéro d'enregistrement***34735-01***Numéro, date et heure du dépôt*

79355-01 17.04.2002 , 11.20

02 *Date d'échéance*

17.04.2012

03 *Nom du déposant*Shure Incorporated,
Illinois corporation04 *Adresse (rue et numéro) du déposant*

222 Hartrey Avenue

05 *Code postal, localité et pays du déposant*Evanston, Illinois 60202-3696,
Etats-Unis d'Amérique06 *Nom et adresse du mandataire ou indication de l'adresse postale du déposant*OFFICE PARETTE (FRED MAES)
Avenue Gabrielle Petit 2
B-7940 Brugelette
Belgique.08 *Reproduction du dessin ou modèle*

VOIR REPRODUCTION(S)

11 *Indication du produit suivi de la (des) classe(s) et de la (des) sous-classe(s)*

Microphone (cl 14-01).

13 *Droit de priorité visé à l'article 4 de la Convention de Paris pour la protection de la Propriété Industrielle*Etats-Unis d'Amérique, le 11 01 2002,
no. 29/153,727, THORNTON Brian R.;
CRUVER IV Curtis Leroy.14 *Indication du nom du véritable créateur du dessin ou modèle*THORNTON Brian R.; CRUVER IV
Curtis Leroy18 *Date de réception de la requête du renouvellement*

10.04.2007

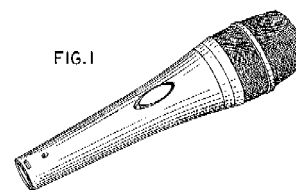

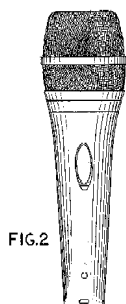

FIG. 2

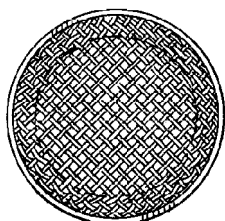

FIG. 3



FIG. 4



FIG. 5

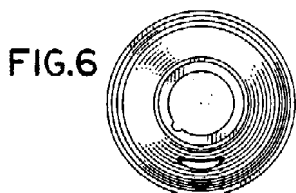

FIG. 6

01 Numéro d'enregistrement
34735-02

Numéro, date et heure du dépôt
79355-02 17.04.2002, 11.20

02 Date d'échéance
17.04.2012

03 Nom du déposant
Shure Incorporated,
Illinois corporation

04 Adresse (rue et numéro) du déposant
222 Hartrey Avenue

05 Code postal, localité et pays du déposant
Evanston, Illinois 60202-3696,
Etats-Unis d'Amérique

06 Nom et adresse du mandataire ou indication
de l'adresse postale du déposant
OFFICE PARETTE (FRED MAES)
Avenue Gabrielle Petit 2
B-7940 Brugelette
Belgique.

08 Reproduction du dessin ou modèle
VOIR REPRODUCTION(S)

11 Indication du produit suivi de la (des)
classe(s) et de la (des) sous-classe(s)
Microphone (cl 14-01).

13 Droit de priorité visé à l'article 4 de la Con-
vention de Paris pour la protection de la Pro-
priété Industrielle
Etats-Unis d'Amérique, le 11 01 2002,
no. 29/153,778, THORNTON Brian R.;
KULUJIAN Christian J.; CESARONI
William C.

14 Indication du nom du véritable créateur du
dessin ou modèle
THORNTON Brian R.; KULUJIAN
Christian J.; CESARONI William C.

18 Date de réception de la requête du renouvel-
lement
10.04.2007

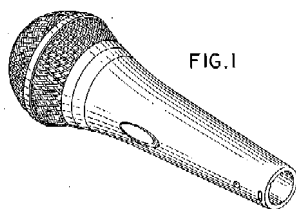

FIG. 1

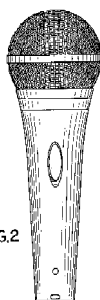

FIG. 2

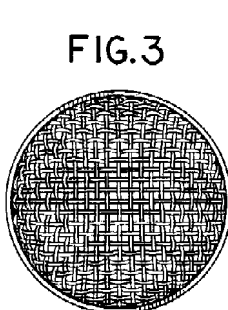

FIG. 3

FIG. 4

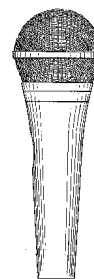

FIG. 5

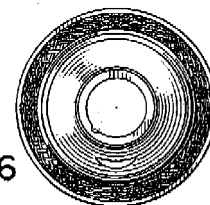
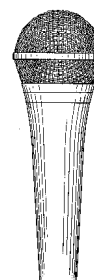

FIG. 6

01 Numéro d'enregistrement
34735-03

Numéro, date et heure du dépôt
79355-03 17.04.2002, 11.20

02 Date d'échéance
17.04.2012

03 Nom du déposant
Shure Incorporated,
Illinois corporation

04 Adresse (rue et numéro) du déposant
222 Hartrey Avenue

05 Code postal, localité et pays du déposant
Evanston, Illinois 60202-3696,
Etats-Unis d'Amérique

06 Nom et adresse du mandataire ou indication
de l'adresse postale du déposant
OFFICE PARETTE (FRED MAES)
Avenue Gabrielle Petit 2
B-7940 Brugelette
Belgique.

08 Reproduction du dessin ou modèle
VOIR REPRODUCTION(S)

11 Indication du produit suivi de la (des)
classe(s) et de la (des) sous-classe(s)
Micro de tambour (cl 14-01; 17-04).

13 Droit de priorité visé à l'article 4 de la Con-
vention de Paris pour la protection de la Pro-
priété Industrielle
Etats-Unis d'Amérique, le 11 01 2002,
no. 29/153,781, THORNTON Brian R.;
JARODSKY Daniel David.

14 Indication du nom du véritable créateur du dessin ou modèle

THORNTON Brian R.; JARODSKY Daniel David

18 Date de réception de la requête du renouvellement

10.04.2007

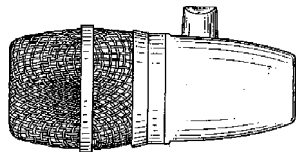
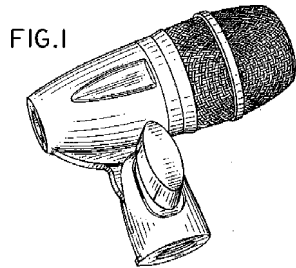

FIG.3

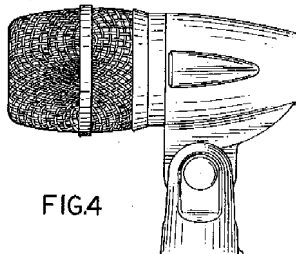
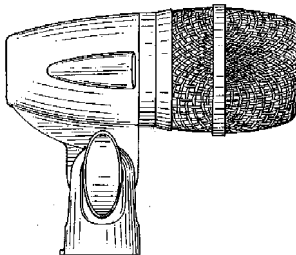

FIG.5

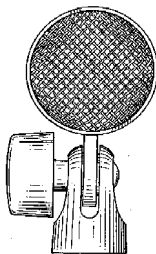

FIG.6

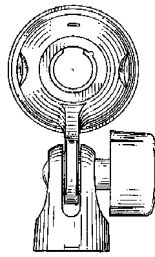

FIG.7

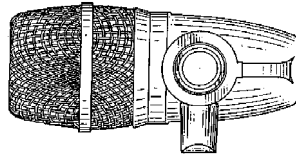

FIG.1

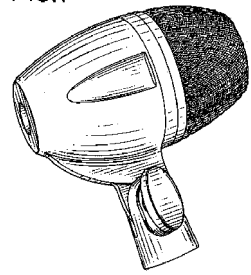

FIG.2

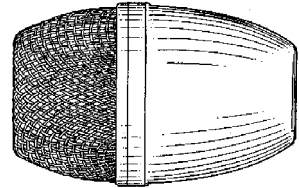

FIG.3

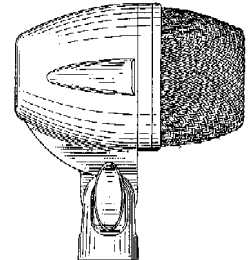

FIG.4

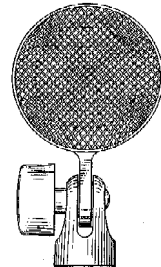
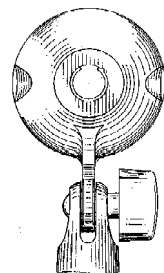

FIG.5



01 Numéro d'enregistrement
34735-04

Numéro, date et heure du dépôt
79355-04 17.04.2002, 11.20

02 Date d'échéance

17.04.2012

03 Nom du déposant

Shure Incorporated,
Illinois corporation

04 Adresse (rue et numéro) du déposant

222 Hartrey Avenue

05 Code postal, localité et pays du déposant

Evanston, Illinois 60202-3696,
Etats-Unis d'Amérique

06 Nom et adresse du mandataire ou indication
de l'adresse postale du déposant

OFFICE PARETTE (FRED MAES)
Avenue Gabrielle Petit 2
B-7940 Brugelette
Belgique.

08 Reproduction du dessin ou modèle

VOIR REPRODUCTION(S)

11 Indication du produit suivi de la (des)
classe(s) et de la (des) sous-classe(s)

Micro de tambour (cl 14-01; 17-04).

13 Droit de priorité visé à l'article 4 de la
Convention de Paris pour la protection de la
Propriété Industrielle

Etats-Unis d'Amérique, le 11 01 2002,
no. 29/153,780, JARODSKY Daniel
David; KULUJIAN Christian J.;
CESARONI William C.

14 Indication du nom du véritable créateur du
dessin ou modèle

JARODSKY Daniel David;
KULUJIAN Christian J.; CESARONI
William C.

18 Date de réception de la requête du renouvellement

10.04.2007

FIG.6

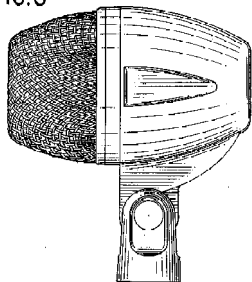
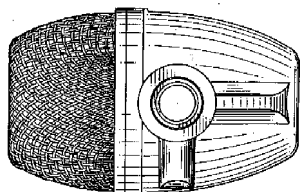
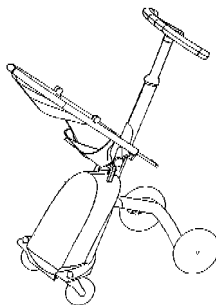

FIG.7



- 01 *Inschrijvingsnummer*
34740-01
Nummer en dagtekening (dag en uur) van het depot
79365-01 18.04.2002, 15.05
- 02 *Vervaldatum*
18.04.2012
- 03 *Naam van de deposant*
STOKKE AS
- 04 *Adres (straat en nummer) van de deposant*
Håhjem
- 05 *Postcode, plaats en land van de deposant*
N-6260 Skodje,
Noorwegen
- 06 *Naam en adres van de gemachtigde of vermelding van het correspondentie-adres van de deposant*
Octrooibureau Arnold & Siedsma
Sweelinckplein 1
2517 GK 's-Gravenhage
Nederland.
- 08 *Afbeelding van de tekening of het model*
ZIE AFBEELDING(EN)
- 11 *Vermelding van het voortbrengsel gevolgd door de aanduiding van de klasse(n) en onderklasse(n)*
Trolley (kl 3-01; 12-02, 12).
- 13 *Recht van voorrang als bedoeld in artikel 4 van het verdrag van Parijs tot bescherming van de Industriële Eigendom*
Noorwegen, dd. 22 10 2001, nr. 20010614, Stokke Gruppen AS.
- 14 *Vermelding van de naam van de werkelijke ontwerper van de tekening*
REFSUM Bjørn
- 18 *Dagtekening van de aanvraag van de vernieuwing*
02.04.2007



- 01 *Inschrijvingsnummer*
34740-02
Nummer en dagtekening (dag en uur) van het depot
79365-02 18.04.2002, 15.05
- 02 *Vervaldatum*
18.04.2012
- 03 *Naam van de deposant*
STOKKE AS
- 04 *Adres (straat en nummer) van de deposant*
Håhjem
- 05 *Postcode, plaats en land van de deposant*
N-6260 Skodje,
Noorwegen
- 06 *Naam en adres van de gemachtigde of vermelding van het correspondentie-adres van de deposant*
Octrooibureau Arnold & Siedsma
Sweelinckplein 1
2517 GK 's-Gravenhage
Nederland.
- 08 *Afbeelding van de tekening of het model*
ZIE AFBEELDING(EN)
- 11 *Vermelding van het voortbrengsel gevolgd door de aanduiding van de klasse(n) en onderklasse(n)*
Frame voor trolley (kl 12-02, 12).
- 13 *Recht van voorrang als bedoeld in artikel 4 van het verdrag van Parijs tot bescherming van de Industriële Eigendom*
Noorwegen, dd. 22 10 2001, nr. 20010614, Stokke Gruppen AS.
- 14 *Vermelding van de naam van de werkelijke ontwerper van de tekening*
REFSUM Bjørn
- 18 *Dagtekening van de aanvraag van de vernieuwing*
02.04.2007

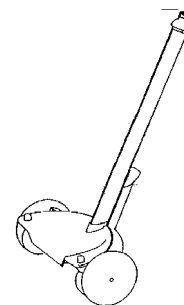
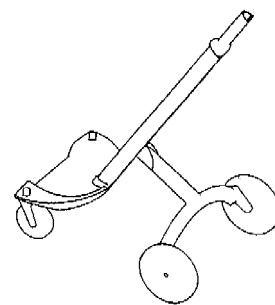
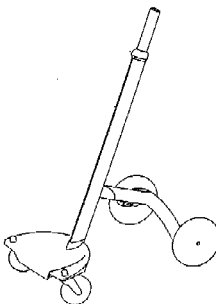

- 01 *Inschrijvingsnummer*
34740-03
Nummer en dagtekening (dag en uur) van het depot
79365-03 18.04.2002, 15.05
- 02 *Vervaldatum*
18.04.2012
- 03 *Naam van de deposant*
STOKKE AS
- 04 *Adres (straat en nummer) van de deposant*
Håhjem
- 05 *Postcode, plaats en land van de deposant*
N-6260 Skodje,
Noorwegen
- 06 *Naam en adres van de gemachtigde of vermelding van het correspondentie-adres van de deposant*
Octrooibureau Arnold & Siedsma
Sweelinckplein 1
2517 GK 's-Gravenhage
Nederland.
- 08 *Afbeelding van de tekening of het model*
ZIE AFBEELDING(EN)
- 11 *Vermelding van het voortbrengsel gevolgd door de aanduiding van de klasse(n) en onderklasse(n)*
Tas voor trolley (kl 03-01; 12-02, 12).
- 13 *Recht van voorrang als bedoeld in artikel 4 van het verdrag van Parijs tot bescherming van de Industriële Eigendom*
Noorwegen, dd. 22 10 2001, nr. 20010614, Stokke Gruppen AS.
- 14 *Vermelding van de naam van de werkelijke ontwerper van de tekening*
REFSUM Bjørn
- 18 *Dagtekening van de aanvraag van de vernieuwing*
02.04.2007

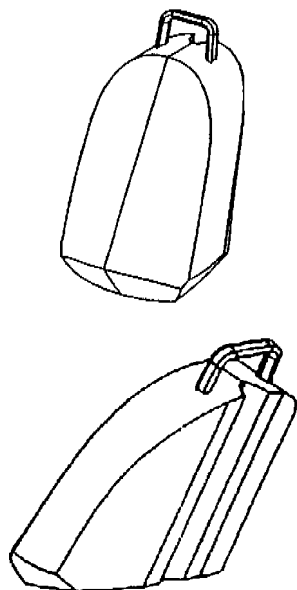

01 Numéro d'enregistrement
34745-00

Numéro, date et heure du dépôt
79387-00 24.04.2002, 24.00

02 Date d'échéance
24.04.2012

03 Nom du déposant
Colgate-Palmolive Company,
Delaware corporation

04 Adresse (rue et numéro) du déposant
300 Park Avenue

05 Code postal, localité et pays du déposant
New York, New York 10022,
Etats-Unis d'Amérique

06 Nom et adresse du mandataire ou indication
de l'adresse postale du déposant
Bureau Gevers S.A.
Holidaystraat 5
B-1831 Diegem
Belgique.

08 Reproduction du dessin ou modèle
VOIR REPRODUCTION(S)

11 Indication du produit suivi de la (des)
classe(s) et de la (des) sous-classe(s)
Bouteille (cl 9-01, 07).

18 Date de réception de la requête du renouvel-
lement
12.04.2007

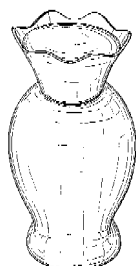

FIG. 1

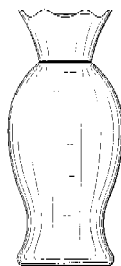

FIG. 2



FIG. 3

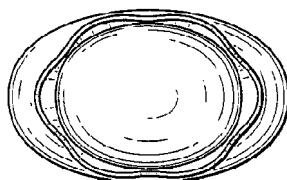

FIG. 4

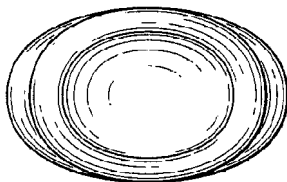

FIG. 5

01 Numéro d'enregistrement
34746-00

Numéro, date et heure du dépôt
79393-00 26.04.2002, 10.15

02 Date d'échéance
26.04.2012

03 Nom du déposant
Dart Industries Inc.,
Delaware corporation

04 Adresse (rue et numéro) du déposant
14901 S. Orange Blossom Trail

05 Code postal, localité et pays du déposant
Orlando, Florida 32837,
Etats-Unis d'Amérique

06 Nom et adresse du mandataire ou indication
de l'adresse postale du déposant
Bureau Gevers S.A.
Holidaystraat 5
B-1831 Diegem
Belgique.

08 Reproduction du dessin ou modèle
VOIR REPRODUCTION(S)

11 Indication du produit suivi de la (des)
classe(s) et de la (des) sous-classe(s)
Broyeur de ménage (cl 7-04).

13 Droit de priorité visé à l'article 4 de la Con-
vention de Paris pour la protection de la Pro-
priété Industrielle

Etats-Unis d'Amérique, le 20 11 2001,
no. 29.152.882, BENZON Ian Tomas;
LILLELUND Stig; HEIBERG Jakob.

14 Indication du nom du véritable créateur du
dessin ou modèle

BENZON Ian Tomas; LILLELUND
Stig; HEIBERG Jakob

18 Date de réception de la requête du renouvel-
lement
12.04.2007

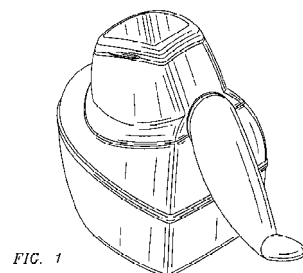

FIG. 1

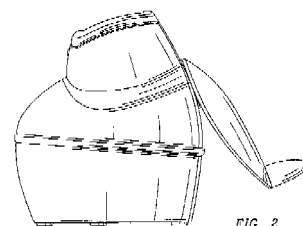

FIG. 2

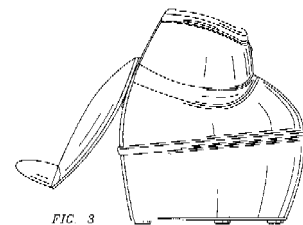

FIG. 3

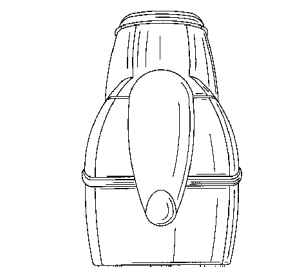

FIG. 4

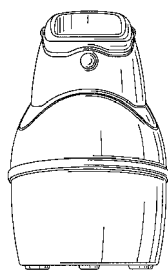

FIG. 5

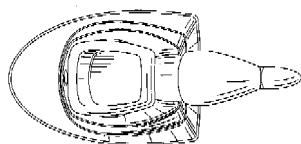

FIG. 6

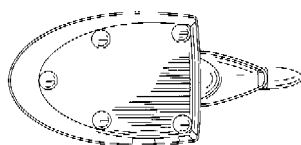

FIG. 7

- 01 Numéro d'enregistrement
34748-01
Numéro, date et heure du dépôt
79399-01 26.04.2002, 15.10
- 02 Date d'échéance
26.04.2012
- 03 Nom du déposant
Kohler Co., Wisconsin corporation
- 04 Adresse (rue et numéro) du déposant
444 Highland Drive
- 05 Code postal, localité et pays du déposant
Kohler - Wisconsin 53044,
Etats-Unis d'Amérique
- 06 Nom et adresse du mandataire ou indication
de l'adresse postale du déposant
Office Kirkpatrick S.A.
32, Avenue Wolfers
B-1310 La Hulpe
Belgique.
- 08 Reproduction du dessin ou modèle
VOIR REPRODUCTION(S)
- 11 Indication du produit suivi de la (des)
classe(s) et de la (des) sous-classe(s)
Lavabo (cl 23-02).
- 13 Droit de priorité visé à l'article 4 de la
Convention de Paris pour la protection de la
Propriété Industrielle
Etats-Unis d'Amérique, le 26 10 2001,
no. 29/153,935, PIATT James M.;
GORDON William F.
- 14 Indication du nom du véritable créateur du
dessin ou modèle
PIATT James M.; GORDON William F.
- 18 Date de réception de la requête du renouvel-
lement
03.04.2007

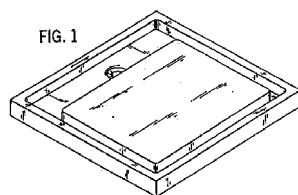

FIG. 1

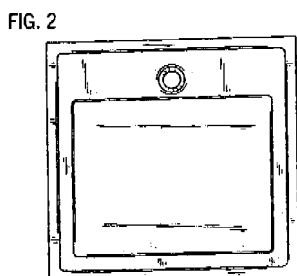

FIG. 2

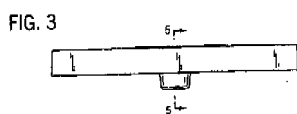

FIG. 3



FIG. 4

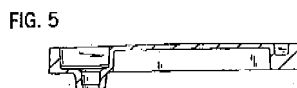

FIG. 5

- 01 Numéro d'enregistrement
34748-02
Numéro, date et heure du dépôt
79399-02 26.04.2002, 15.10
- 02 Date d'échéance
26.04.2012
- 03 Nom du déposant
Kohler Co., Wisconsin corporation
- 04 Adresse (rue et numéro) du déposant
444 Highland Drive
- 05 Code postal, localité et pays du déposant
Kohler - Wisconsin 53044,
Etats-Unis d'Amérique
- 06 Nom et adresse du mandataire ou indication
de l'adresse postale du déposant
Office Kirkpatrick S.A.
32, Avenue Wolfers
B-1310 La Hulpe
Belgique.
- 08 Reproduction du dessin ou modèle
VOIR REPRODUCTION(S)
- 11 Indication du produit suivi de la (des)
classe(s) et de la (des) sous-classe(s)
Lavabo (cl 23-02).
- 13 Droit de priorité visé à l'article 4 de la
Convention de Paris pour la protection de la
Propriété Industrielle
Etats-Unis d'Amérique, le 26 10 2001,
no. 29/153,935, PIATT James M.;
GORDON William F.

14 Indication du nom du véritable créateur du
dessin ou modèle
PIATT James M.; GORDON William F.

18 Date de réception de la requête du renouvel-
lement
03.04.2007

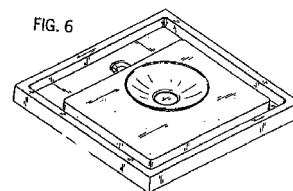

FIG. 6

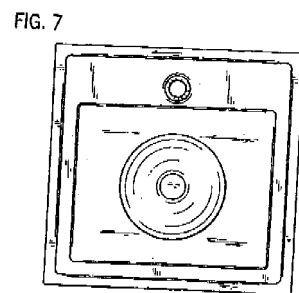

FIG. 7



FIG. 8

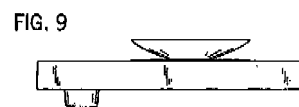

FIG. 9

- 01 Inschrijvingsnummer
34751-00
Nummer en dagtekening (dag en uur) van het
depot
79410-00 03.05.2002, 24.00
- 02 Vervaldatum
03.05.2012
- 03 Naam van de deposant
Black & Decker, Inc.,
Delaware corporation
- 04 Adres (straat en nummer) van de deposant
1423 Kirkwood Highway
- 05 Postcode, plaats en land van de deposant
Newark, DE 19711,
Ver.St.v.Am
- 06 Naam en adres van de gemachtigde of
vermelding van het correspondentie-adres van
de deposant
Algemeen Octrooi- en Merkenbureau
John F. Kennedylaan 2
5612 AB Eindhoven
Nederland.
- 08 Afbeelding van de tekening of het model
ZIE AFBEELDING(EN)
- 11 Vermelding van het voortbrengsel gevolgd
door de aanduiding van de klasse(n) en
onderklasse(n)
Schroef-/boormachine (kl 8-01, 04; 15-
09).

- 13 *Recht van voorrang als bedoeld in artikel 4 van het verdrag van Parijs tot bescherming van de Industriële Eigendom*

Fig. 1: perspectivisch vooraanzicht; fig. 2: linkerzij-aanzicht; fig. 3: rechterzij-aanzicht; fig. 4: vooraanzicht; fig. 5: achteraanzicht; fig. 6: bovenaanzicht; fig. 7: onderaanzicht; fig. 8: onderaanzicht.

- 14 *Vermelding van de naam van de werkelijke ontwerper van de tekening*

Ver.St.v.Am., dd. 30 11 2001, nr. 29/150.900, Flickinger Sean W.

- 18 *Dagtekening van de aanvraag van de vernieuwing*
24.04.2007

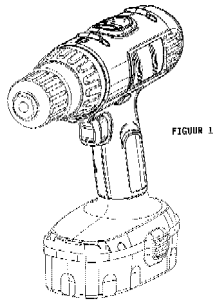

FIGUUR 1

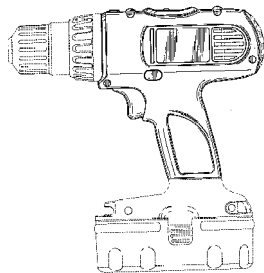

FIGUUR 2

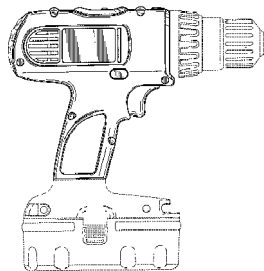

FIGUUR 3

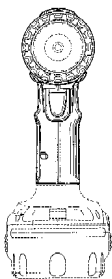

FIGUUR 4

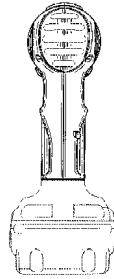

FIGUUR 5

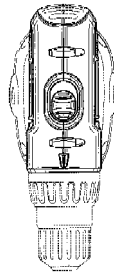

FIGUUR 6

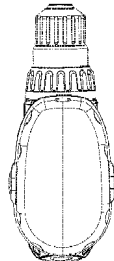

FIGUUR 7

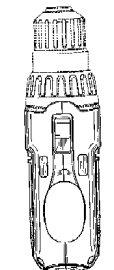

FIGUUR 8

- 01 *Inschrijvingsnummer*

34755-00

Nummer en dagtekening (dag en uur) van het depot

79422-00 06.05.2002 , 14.00

- 02 *Vervaldatum*

06.05.2012

- 03 *Naam van de deposant*

DRIESSEN Johan

- 04 *Adres (straat en nummer) van de deposant*

Boerenkrijglaan 34

- 05 *Postcode, plaats en land van de deposant*

2200 Herentals,
België

- 06 *Naam en adres van de gemachtigde of vermelding van het correspondentie-adres van de deposant*

Antwerps Octrooi- en Merkenbureau
M.F.J. Bockstael N.V.
Arenbergstraat 13
B-2000 Antwerpen
België.

- 08 *Afbeelding van de tekening of het model*
ZIE AFBEELDING(EN)

- 11 *Vermelding van het voortbrengsel gevolgd door de aanduiding van de klasse(n) en onderklasse(n)*

Uitsparingskist voor beton (kl 25-01, 02, 99).

- 18 *Dagtekening van de aanvraag van de vernieuwing*

05.04.2007

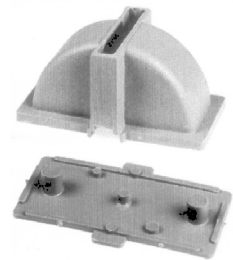

- 01 *Inschrijvingsnummer*

34767-00

Nummer en dagtekening (dag en uur) van het depot

79600-00 03.07.2002 , 24.00

- 02 *Vervaldatum*

03.07.2012

- 03 *Naam van de deposant*

Ulric Barend Dalsem;
Louise Dalsem-Balder

- 04 *Adres (straat en nummer) van de deposant*

Horn 795

- 05 *Postcode, plaats en land van de deposant*

1381 HC Weesp,
Nederland

- 06 *Naam en adres van de gemachtigde of vermelding van het correspondentie-adres van de deposant*

Novagraaf Nederland B.V.
Hogehilweg 3
1101 CA Amsterdam-Zuidoost
Nederland.

- 08 *Afbeelding van de tekening of het model*
ZIE AFBEELDING(EN)

- 11 *Vermelding van het voortbrengsel gevolgd door de aanduiding van de klasse(n) en onderklasse(n)*

Blad voor foto-album (kl 19-04, 99).

- 18 *Dagtekening van de aanvraag van de vernieuwing*

20.04.2007

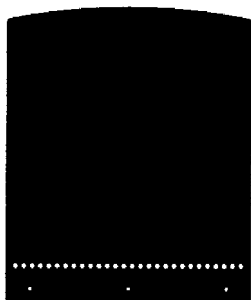

01 *Inschrijvingsnummer*

34854-00

Nummer en dagtekening (dag en uur) van het depot

79316-00 02.04.2002 , 24.00

02 *Vervaldatum*

02.04.2012

03 *Naam van de deposant*

SSL International plc

04 *Adres (straat en nummer) van de deposant*

Toft Hall

05 *Postcode, plaats en land van de deposant*

Knutsford, Cheshire WA16 9PD,
Groot-Brittannië

06 *Naam en adres van de gemachtigde of vermelding van het correspondentie-adres van de deposant*

OFFICE PARETTE (FRED MAES)
Avenue Gabrielle Petit 2
B-7940 Brugelette
België.

08 *Afbeelding van de tekening of het model*

ZIE AFBEELDING(EN)

11 *Vermelding van het voortbrengsel gevolgd door de aanduiding van de klasse(n) en onderklasse(n)*

Voetvijn (kl 28-03).

12 *Beschrijving van de kenmerkende eigenschappen van het nieuwe uiterlijk van het voortbrengsel; in voorkomend geval, vermelding van de onderdelen van de tekening of het model waarop de kleuren betrekking hebben*

De getoonde figuren stellen achtereenvolgens voor: een vooraanzicht; een achteraanzicht; aanzicht ene uiteinde; aanzicht andere uiteinde; linker aanzicht; rechter aanzicht.

13 *Recht van voorrang als bedoeld in artikel 4 van het verdrag van Parijs tot bescherming van de Industriële Eigendom*

Groot-Brittannië, dd. 02 10 2001, nr. 2105283, SSL International plc.

14 *Vermelding van de naam van de werkelijke ontwerper van de tekening*

MACPHERSON Rosie Andrew;
GURR Christopher Robert;
HALSTEAD Robert Marcus;
BURKINSHAW Sarah Jane

18 *Dagtekening van de aanvraag van de vernieuwing*

27.03.2007

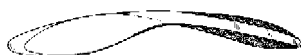
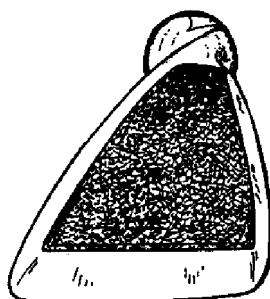
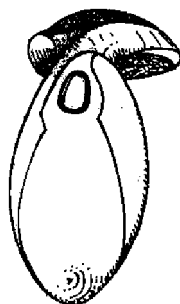

01 *Numéro d'enregistrement*

34884-01

Numéro, date et heure du dépôt

79787-01 05.09.2002 , 15.45

02 *Date d'échéance*

05.09.2012

03 *Nom du déposant*

Glasdon Group Limited

04 *Adresse (rue et numéro) du déposant*

Glasdon House, Preston New Road

05 *Code postal, localité et pays du déposant*

Blackpool, Lancashire FY4 4WA,

06 *Nom et adresse du mandataire ou indication de l'adresse postale du déposant*

OFFICE PARETTE (FRED MAES)
Avenue Gabrielle Petit 2
B-7940 Brugelette
Belgique.

08 *Reproduction du dessin ou modèle*

VOIR REPRODUCTION(S)

11 *Indication du produit suivi de la (des) classe(s) et de la (des) sous-classe(s)*

Poubelle (cl 9-09).

13 *Droit de priorité visé à l'article 4 de la Convention de Paris pour la protection de la Propriété Industrielle*

Grande-Bretagne, le 20 03 2002, no. 3002337, Glasdon Group Limited.

18 *Date de réception de la requête du renouvellement*

27.03.2007

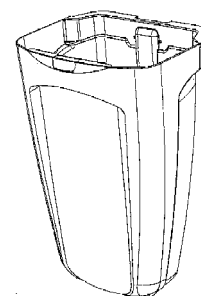
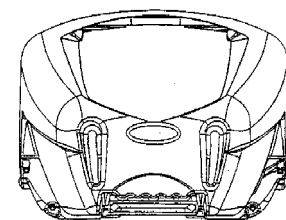
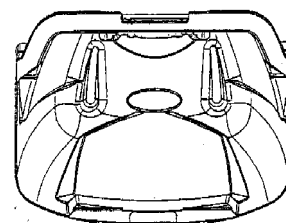
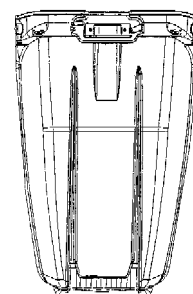
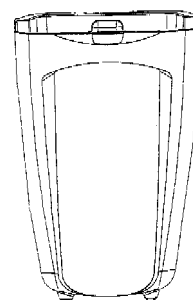

01 *Numéro d'enregistrement*
34884-02

Numéro, date et heure du dépôt
79787-02 05.09.2002 , 15.45

02 *Date d'échéance*
05.09.2012

03 *Nom du déposant*
Glasdon Group Limited

04 *Adresse (rue et numéro) du déposant*
Glasdon House, Preston New Road

05 *Code postal, localité et pays du déposant*
Blackpool, Lancashire FY4 4WA,

06 *Nom et adresse du mandataire ou indication de l'adresse postale du déposant*
OFFICE PARETTE (FRED MAES)
Avenue Gabrielle Petit 2
B-7940 Brugelette
Belgique.

08 *Reproduction du dessin ou modèle*
VOIR REPRODUCTION(S)

11 *Indication du produit suivi de la (des) classe(s) et de la (des) sous-classe(s)*
Poubelle (cl 9-09).

13 *Droit de priorité visé à l'article 4 de la Convention de Paris pour la protection de la Propriété Industrielle*
Grande-Bretagne, le 20 03 2002, no. 3002338, Glasdon Group Limited.

18 *Date de réception de la requête du renouvellement*
27.03.2007

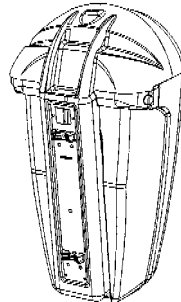
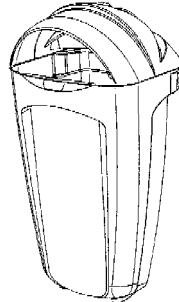
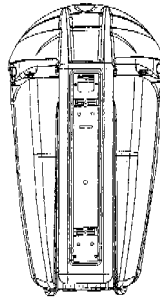
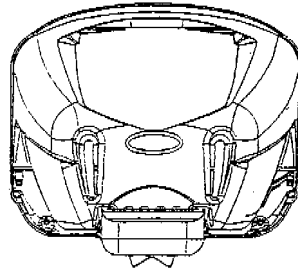
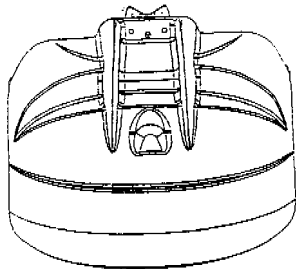
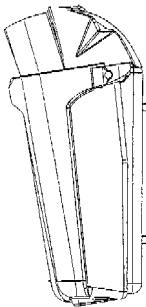
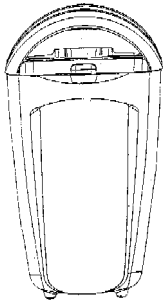

01 *Inschrijvingsnummer*
34937-00

Nummer en dagtekening (dag en uur) van het depot
79344-00 16.04.2002 , 24.00

02 *Vervaldatum*
16.04.2012

03 *Naam van de deposant*
Top Vision Group BV

04 *Adres (straat en nummer) van de deposant*
Waarderweg 58

05 *Postcode, plaats en land van de deposant*
2031 BP Haarlem,
Nederland

08 *Afbeelding van de tekening of het model*
ZIE AFBEELDING(EN)

11 *Vermelding van het voortbrengsel gevolgd door de aanduiding van de klasse(n) en onderklasse(n)*

Wandpresentatie/brilstandaard (kl 20-02).

14 *Vermelding van de naam van de werkelijke ontwerper van de tekening*
TEN BÖHMER Karel

18 *Dagtekening van de aanvraag van de vernieuwing*
20.04.2007

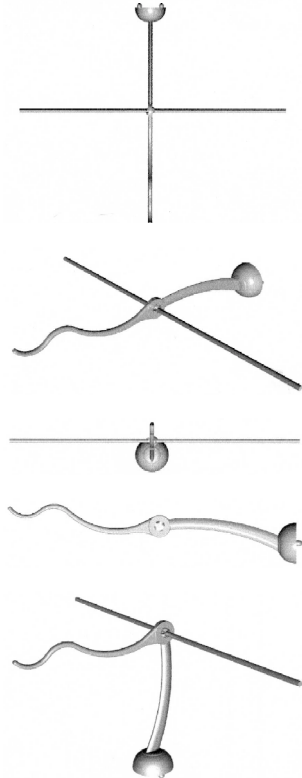

01 *Inschrijvingsnummer*
34941-00

Nummer en dagtekening (dag en uur) van het depot
79413-00 03.05.2002 , 15.20

02 *Vervaldatum*
03.05.2012

03 *Naam van de deposant*
Shikoku Kakoki Co., Ltd.

04 *Adres (straat en nummer) van de deposant*
10-1, Aza-Nishinokawa, Tarohachizu,
Kitajima-cho

05 *Postcode, plaats en land van de deposant*
Itano-gun - Tokushima,
Japan

06 *Naam en adres van de gemachtigde of vermelding van het correspondentie-adres van de deposant*

Algemeen Octrooi- en Merkenbureau
John F. Kennedylaan 2
5612 AB Eindhoven
Nederland.

08 *Afbeelding van de tekening of het model*
ZIE AFBEELDING(EN)

11 Vermelding van het voortbrengsel gevolgd door de aanduiding van de klasse(n) en onderklasse(n)

Fles (kl 9-01, 07).

18 Dagtekening van de aanvraag van de vernieuwing

24.04.2007

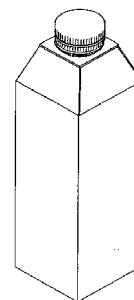
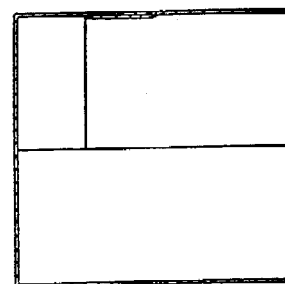
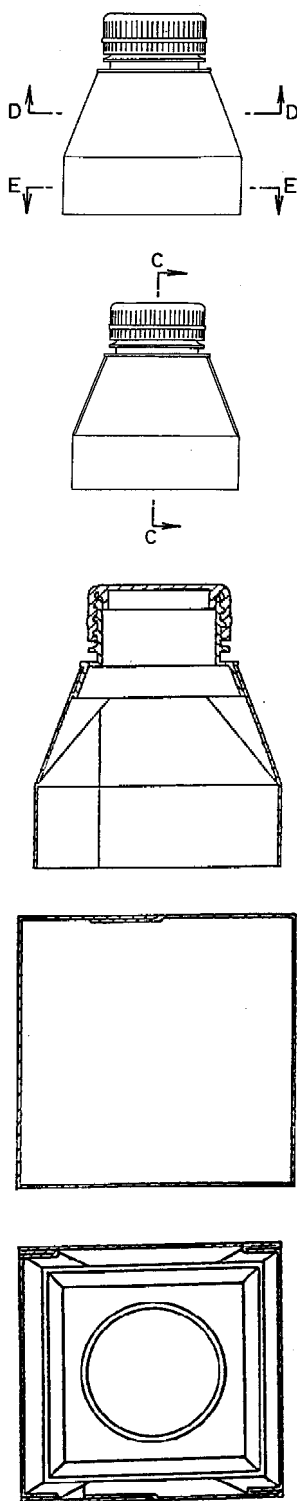
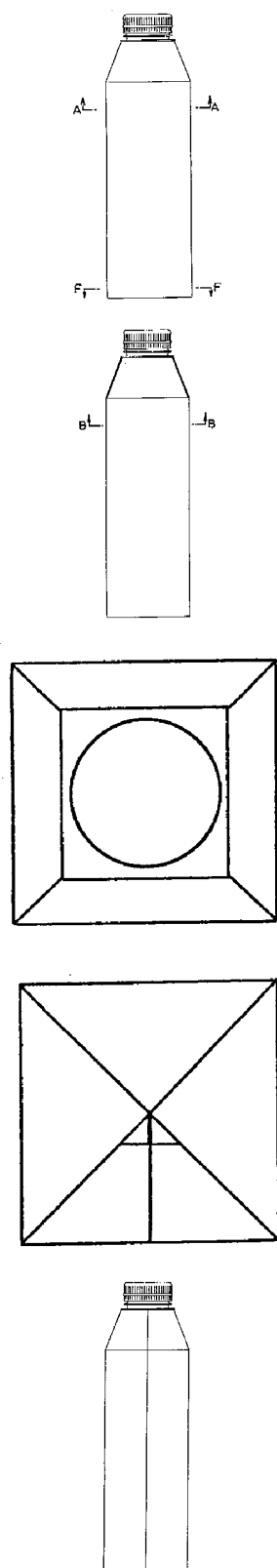

01 Inschrijvingsnummer

34973-00

Nummer en dagtekening (dag en uur) van het depot

79928-00 10.10.2002, 24.00

02 Vervaldatum

10.10.2012

03 Naam van de deposant

CSM Suiker B.V.

04 Adres (straat en nummer) van de deposant

Nienoord 13

05 Postcode, plaats en land van de deposant

1112 XE Diemen,
Nederland

06 Naam en adres van de gemachtigde of vermelding van het correspondentie-adres van de deposant

Novagraaf Nederland B.V.
Hogehilweg 3
1101 CA Amsterdam-Zuidoost
Nederland.

08 Afbeelding van de tekening of het model
ZIE AFBEELDING(EN)

11 Vermelding van het voortbrengsel gevolgd door de aanduiding van de klasse(n) en onderklasse(n)

Verpakking (kl 9-03).

18 Dagtekening van de aanvraag van de vernieuwing

17.04.2007

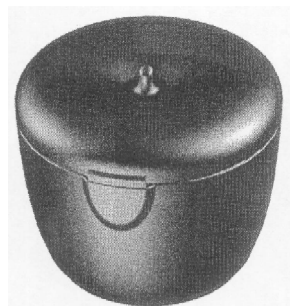
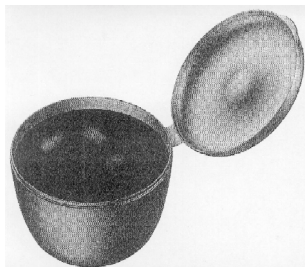
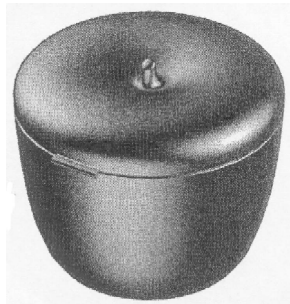

01 *Inschrijvingsnummer*

34974-00

Nummer en dagtekening (dag en uur) van het depot

79929-00 11.10.2002 , 24.00

02 *Vervaldatum*

11.10.2012

03 *Naam van de deposant*

Swedish Match Lighters B.V.

04 *Adres (straat en nummer) van de deposant*

A.H.G. Fokkerstraat 5

05 *Postcode, plaats en land van de deposant*

9403 AM Assen,
Nederland

06 *Naam en adres van de gemachtigde of vermelding van het correspondentie-adres van de deposant*

Haagsch Octrooibureau
Breitnerlaan 146
2596 HG 's-Gravenhage
Nederland.

08 *Afbeelding van de tekening of het model*
ZIE AFBEELDING(EN)

11 *Vermelding van het voortbrengsel gevolgd door de aanduiding van de klasse(n) en onderklasse(n)*

Kop van aansteker (kl 27-05).

18 *Dagtekening van de aanvraag van de vernieuwing*

02.04.2007

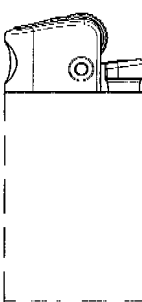
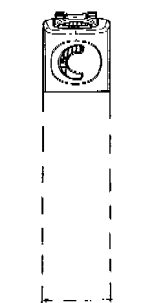
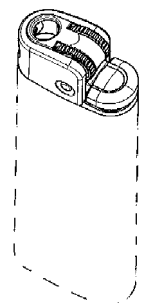
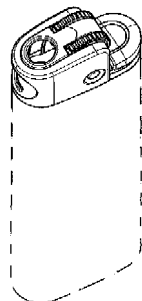

04 *Adres (straat en nummer) van de deposant*
A.H.G. Fokkerstraat 5

05 *Postcode, plaats en land van de deposant*
9403 AM Assen,
Nederland

06 *Naam en adres van de gemachtigde of vermelding van het correspondentie-adres van de deposant*

Haagsch Octrooibureau
Breitnerlaan 146
2596 HG 's-Gravenhage
Nederland.

08 *Afbeelding van de tekening of het model*
ZIE AFBEELDING(EN)

11 *Vermelding van het voortbrengsel gevolgd door de aanduiding van de klasse(n) en onderklasse(n)*

Kop van aansteker (kl 27-05).

18 *Dagtekening van de aanvraag van de vernieuwing*

02.04.2007

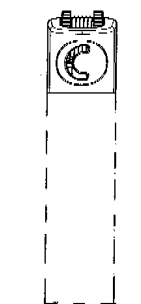
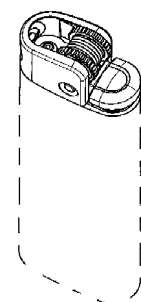
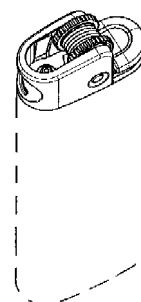

01 *Inschrijvingsnummer*

34975-00

Nummer en dagtekening (dag en uur) van het depot

79930-00 11.10.2002 , 24.00

02 *Vervaldatum*

11.10.2012

03 *Naam van de deposant*

Swedish Match Lighters B.V.

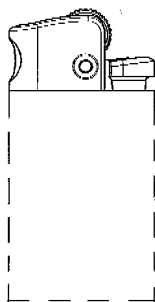

01 *Inschrijvingsnummer*

34976-00

Nummer en dagtekening (dag en uur) van het depot

79931-00 11.10.2002 , 24.00

02 *Vervaldatum*

11.10.2012

03 *Naam van de deposant*

Swedish Match Lighters B.V.

04 *Adres (straat en nummer) van de deposant*

A.H.G. Fokkerstraat 5

05 *Postcode, plaats en land van de deposant*

9403 AM Assen,
Nederland

06 *Naam en adres van de gemachtigde of vermelding van het correspondentie-adres van de deposant*

Haagsch Octrooibureau
Breitnerlaan 146
2596 HG 's-Gravenhage
Nederland.

08 *Afbeelding van de tekening of het model*

ZIE AFBEELDING(EN)

11 *Vermelding van het voortbrengsel gevolgd door de aanduiding van de klasse(n) en onderklasse(n)*

Kop van aansteker (kl 27-05).

18 *Dagtekening van de aanvraag van de vernieuwing*

02.04.2007

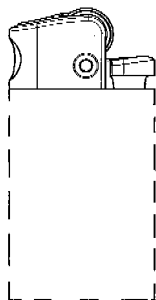
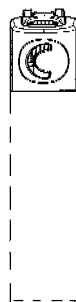
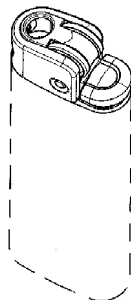
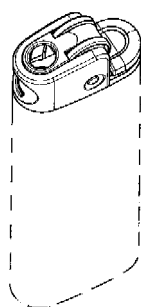

01 *Inschrijvingsnummer*

34977-00

Nummer en dagtekening (dag en uur) van het depot

79932-00 11.10.2002 , 24.00

02 *Vervaldatum*

11.10.2012

03 *Naam van de deposant*

Swedish Match Lighters B.V.

04 *Adres (straat en nummer) van de deposant*

A.H.G. Fokkerstraat 5

05 *Postcode, plaats en land van de deposant*

9403 AM Assen,
Nederland

06 *Naam en adres van de gemachtigde of vermelding van het correspondentie-adres van de deposant*

Haagsch Octrooibureau
Breitnerlaan 146
2596 HG 's-Gravenhage
Nederland.

08 *Afbeelding van de tekening of het model*

ZIE AFBEELDING(EN)

11 *Vermelding van het voortbrengsel gevolgd door de aanduiding van de klasse(n) en onderklasse(n)*

Kop van aansteker (kl 27-05).

18 *Dagtekening van de aanvraag van de vernieuwing*

02.04.2007

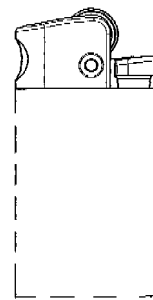
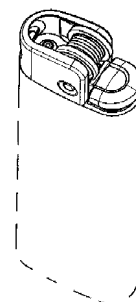
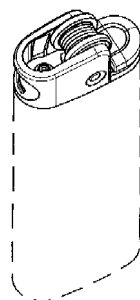

01 *Inschrijvingsnummer*

35027-00

Nummer en dagtekening (dag en uur) van het depot

79897-00 04.10.2002 , 24.00

02 *Vervaldatum*

04.10.2012

03 *Naam van de deposant*

Global Factories B.V.

04 *Adres (straat en nummer) van de deposant*

De Werf 5

05 *Postcode, plaats en land van de deposant*

2544 EH Den Haag,
Nederland

06 *Naam en adres van de gemachtigde of vermelding van het correspondentie-adres van de deposant*

Nederlandsch Octrooibureau
J.W. Frisolaan 13
2517 JS 's-Gravenhage
Nederland.

08 *Afbeelding van de tekening of het model*

ZIE AFBEELDING(EN)

11 *Vermelding van het voortbrengsel gevolgd door de aanduiding van de klasse(n) en onderklasse(n)*

Dispenser (kl 28-01).

18 *Dagtekening van de aanvraag van de vernieuwing*

20.04.2007

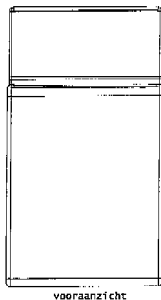

vooraanzicht

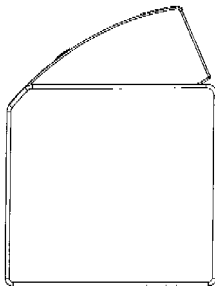

zijfaanzicht

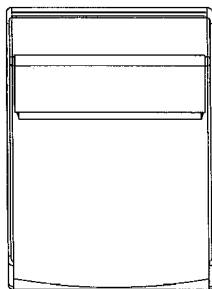

bovenaanzicht

Isometrisch aanzicht

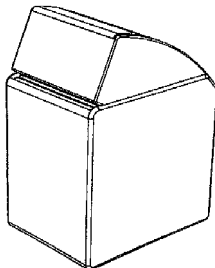

Isometrisch aanzicht

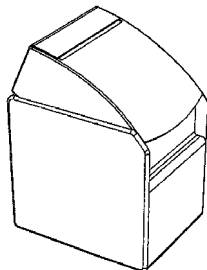

01 Numéro d'enregistrement

35129-00

Numéro, date et heure du dépôt
79383-00 25.04.2002 , 10.35

02 Date d'échéance
25.04.2012

03 Nom du déposant

Kyphon Inc.,
Delaware corporation

04 Adresse (rue et numéro) du déposant
1350 Bordeaux Drive

05 Code postal, localité et pays du déposant
Sunnyvale, California 94089,
Etats-Unis d'Amérique

06 Nom et adresse du mandataire ou indication
de l'adresse postale du déposant
OFFICE PARETTE (FRED MAES)
Avenue Gabrielle Petit 2
B-7940 Brugelette
Belgique.

08 Reproduction du dessin ou modèle
VOIR REPRODUCTION(S)

11 Indication du produit suivi de la (des)
classe(s) et de la (des) sous-classe(s)
Mixeur (cl 31).

13 Droit de priorité visé à l'article 4 de la Con-
vention de Paris pour la protection de la Pro-
priété Industrielle

Etats-Unis d'Amérique, le 25 10 2001,
no. 09/980648, SAND Paul M.

14 Indication du nom du véritable créateur du
dessin ou modèle
SAND Paul M.

18 Date de réception de la requête du renouvel-
lement
27.03.2007

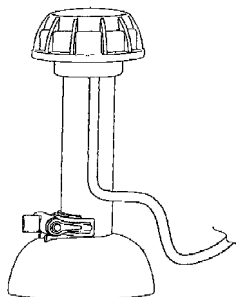
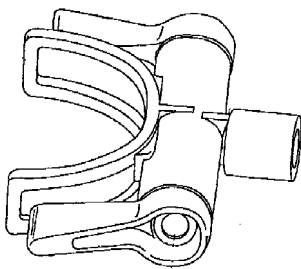
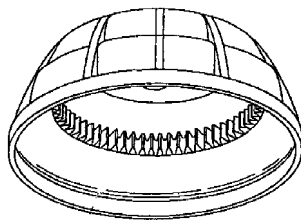

01 Numéro d'enregistrement

35131-01

Numéro, date et heure du dépôt
79401-01 29.04.2002 , 24.00

02 Date d'échéance

29.04.2012

03 Nom du déposant

Brady Worldwide, Inc.,
Wisconsin corporation

04 Adresse (rue et numéro) du déposant
2221 West Camden Avenue

05 Code postal, localité et pays du déposant
Milwaukee, WI 53209,
Etats-Unis d'Amérique

06 Nom et adresse du mandataire ou indication
de l'adresse postale du déposant
OFFICE PARETTE (FRED MAES)
Avenue Gabrielle Petit 2
B-7940 Brugelette
Belgique.

08 Reproduction du dessin ou modèle
VOIR REPRODUCTION(S)

11 Indication du produit suivi de la (des)
classe(s) et de la (des) sous-classe(s)
Cartouche d'imprimerie (cl 14-02; 16-
03; 18-02).

13 Droit de priorité visé à l'article 4 de la Con-
vention de Paris pour la protection de la Pro-
priété Industrielle

Etats-Unis d'Amérique, le 01 11 2001,
no. 29/150.902, WILKEN Kevin L.;
GILBERTSON Mark A.

14 Indication du nom du véritable créateur du
dessin ou modèle
WILKEN Kevin L.; GILBERTSON
Mark A.

18 Date de réception de la requête du renouvel-
lement
27.03.2007

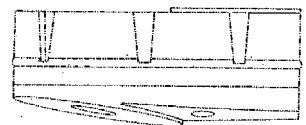
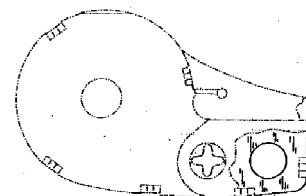
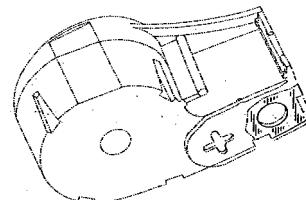

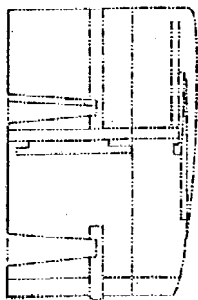

01 Numéro d'enregistrement
35131-02

Numéro, date et heure du dépôt
79401-02 29.04.2002, 24.00

02 Date d'échéance
29.04.2012

03 Nom du déposant
Brady Worldwide, Inc.,
Wisconsin corporation

04 Adresse (rue et numéro) du déposant
2221 West Camden Avenue

05 Code postal, localité et pays du déposant
Milwaukee, WI 53209,
Etats-Unis d'Amérique

06 Nom et adresse du mandataire ou indication
de l'adresse postale du déposant
OFFICE PARETTE (FRED MAES)
Avenue Gabrielle Petit 2
B-7940 Brugelette
Belgique.

08 Reproduction du dessin ou modèle
VOIR REPRODUCTION(S)

11 Indication du produit suivi de la (des)
classe(s) et de la (des) sous-classe(s)
Cartouche d'imprimerie (cl 14-02; 16-
03; 18-02).

13 Droit de priorité visé à l'article 4 de la Con-
vention de Paris pour la protection de la Pro-
priété Industrielle
Etats-Unis d'Amérique, le 01 11 2001,
no. 29/150.902, WILKEN Kevin L.;
GILBERTSON Mark A.

14 Indication du nom du véritable créateur du
dessin ou modèle
WILKEN Kevin L.; GILBERTSON
Mark A.

18 Date de réception de la requête du renouvel-
lement
27.03.2007

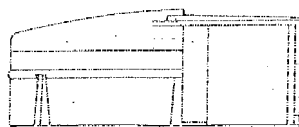
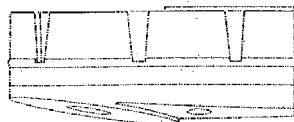
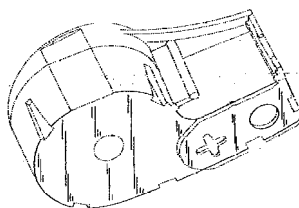
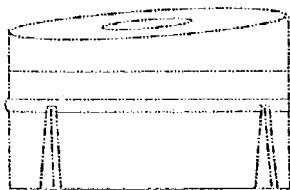
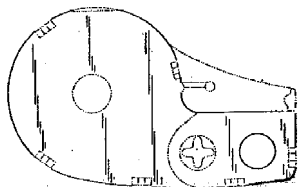

01 Numéro d'enregistrement
35134-01

Numéro, date et heure du dépôt
79478-01 27.05.2002, 24.00

02 Date d'échéance
27.05.2012

03 Nom du déposant
Vertu Ltd

04 Adresse (rue et numéro) du déposant
51 Eastcheap

05 Code postal, localité et pays du déposant
London EC3M 1JP,
Grande-Bretagne

06 Nom et adresse du mandataire ou indication
de l'adresse postale du déposant
OFFICE PARETTE (FRED MAES)
Avenue Gabrielle Petit 2
B-7940 Brugelette
Belgique.

08 Reproduction du dessin ou modèle
VOIR REPRODUCTION(S)

11 Indication du produit suivi de la (des)
classe(s) et de la (des) sous-classe(s)
Combiné (cl 14-03).

13 Droit de priorité visé à l'article 4 de la Con-
vention de Paris pour la protection de la Pro-
priété Industrielle
Finlande, le 27 11 2001, no.
M20010783, Nokia Corporation.

14 Indication du nom du véritable créateur du
dessin ou modèle

NUOVO Frank

18 Date de réception de la requête du renouvel-
lement
27.03.2007



Fig. 1



Fig. 2

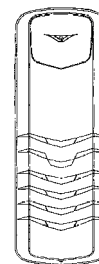

Fig. 3

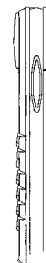

Fig. 4

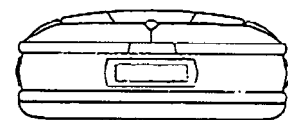

Fig. 5

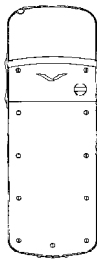

Fig. 6

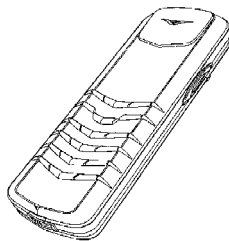

Fig. 7

01 Numéro d'enregistrement
35134-02

Numéro, date et heure du dépôt
79478-02 27.05.2002, 24.00

02 Date d'échéance
27.05.2012

03 Nom du déposant
Vertu Ltd

04 Adresse (rue et numéro) du déposant
51 Eastcheap

05 Code postal, localité et pays du déposant
London EC3M 1JP,
Grande-Bretagne

06 Nom et adresse du mandataire ou indication
de l'adresse postale du déposant
OFFICE PARETTE (FRED MAES)
Avenue Gabrielle Petit 2
B-7940 Brugelette
Belgique.

08 Reproduction du dessin ou modèle
VOIR REPRODUCTION(S)

11 Indication du produit suivi de la (des)
classe(s) et de la (des) sous-classe(s)
Couvercle avant de combiné (cl 14-03).

13 Droit de priorité visé à l'article 4 de la
Convention de Paris pour la protection de la
Propriété Industrielle
Finlande, le 27 11 2001, no.
M20010783, Nokia Corporation.

14 Indication du nom du véritable créateur du
dessin ou modèle
NUOVO Frank

18 Date de réception de la requête du renouvel-
lement
27.03.2007

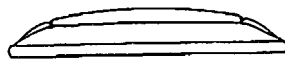

Fig. 1



Fig. 2

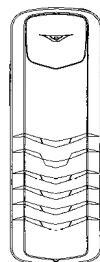

Fig. 3



Fig. 4



Fig. 5

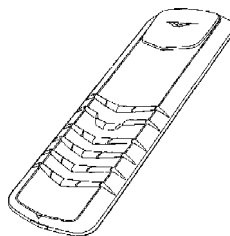

Fig. 6

01 Numéro d'enregistrement
35182-00

Numéro, date et heure du dépôt
79549-00 20.06.2002, 10.55

02 Date d'échéance
20.06.2012

03 Nom du déposant
Mastercard International Incorporated,
Delaware corporation

04 Adresse (rue et numéro) du déposant
2000 Purchase Street

05 Code postal, localité et pays du déposant
Purchase, New York 10577-2509,
Etats-Unis d'Amérique

06 Nom et adresse du mandataire ou indication
de l'adresse postale du déposant
Bureau Gevers S.A.
Holidaystraat 5
B-1831 Diegem
Belgique.

08 Reproduction du dessin ou modèle
VOIR REPRODUCTION(S)

11 Indication du produit suivi de la (des)
classe(s) et de la (des) sous-classe(s)
Carte de crédit (cl 19-08).

13 Droit de priorité visé à l'article 4 de la
Convention de Paris pour la protection de la
Propriété Industrielle
Etats-Unis d'Amérique, le 21 12 2001,
no. 29/152,528, RANGEL Laura;
KOENDERINK Gerhard.

14 Indication du nom du véritable créateur du
dessin ou modèle
RANGEL Laura

18 Date de réception de la requête du renouvel-
lement
26.04.2007

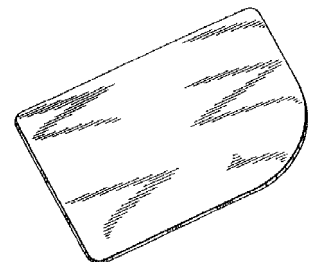

FIG. 1

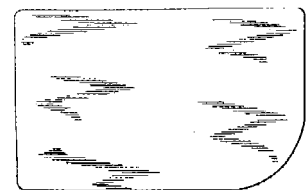

FIG. 2

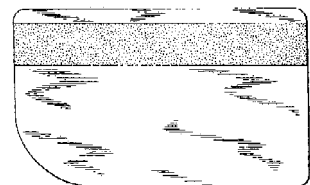

FIG. 3

FIG. 4

FIG. 5



FIG. 6



FIG. 7

01 *Inschrijvingsnummer*
35188-01

Nummer en dagtekening (dag en uur) van het depot

79772-01 29.08.2002 , 24.00

02 *Vervaldatum*

29.08.2012

03 *Naam van de deposant*

Batavus B.V.

04 *Adres (straat en nummer) van de deposant*

Industrieweg 4

05 *Postcode, plaats en land van de deposant*

8444 AR Heerenveen,
Nederland

06 *Naam en adres van de gemachtigde of vermelding van het correspondentie-adres van de deposant*

VEREENIGDE
Johan de Wittlaan 7
2517 JR Den Haag
Nederland.

08 *Afbeelding van de tekening of het model*
ZIE AFBEELDING(EN)

11 *Vermelding van het voortbrengsel gevolgd door de aanduiding van de klasse(n) en onderklasse(n)*

Koplamp voor fiets (kl 26-06).

18 *Dagtekening van de aanvraag van de vernieuwing*

27.04.2007

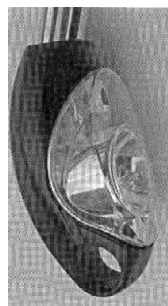
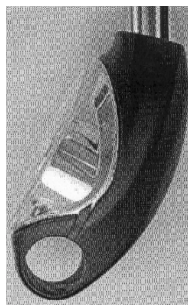
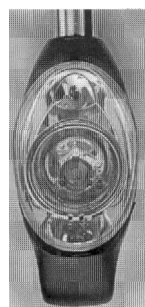
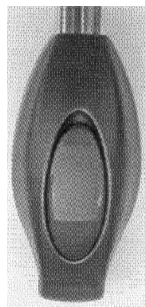
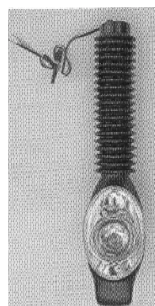
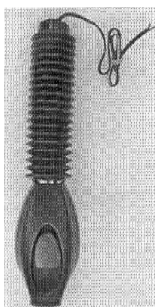

06 *Naam en adres van de gemachtigde of vermelding van het correspondentie-adres van de deposant*

VEREENIGDE
Johan de Wittlaan 7
2517 JR Den Haag
Nederland.

08 *Afbeelding van de tekening of het model*
ZIE AFBEELDING(EN)

11 *Vermelding van het voortbrengsel gevolgd door de aanduiding van de klasse(n) en onderklasse(n)*

Fiets (kl 12-11).

18 *Dagtekening van de aanvraag van de vernieuwing*

27.04.2007

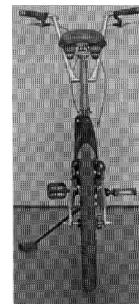
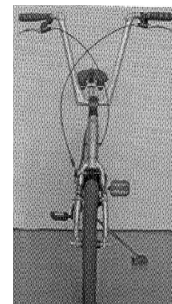

01 *Inschrijvingsnummer*
35188-02

Nummer en dagtekening (dag en uur) van het depot

79772-02 29.08.2002 , 24.00

02 *Vervaldatum*

29.08.2012

03 *Naam van de deposant*

Batavus B.V.

04 *Adres (straat en nummer) van de deposant*

Industrieweg 4

05 *Postcode, plaats en land van de deposant*

8444 AR Heerenveen,
Nederland

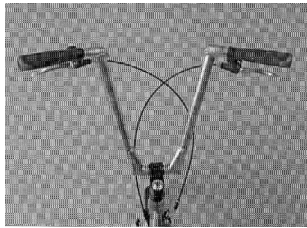

01 *Inschrijvingsnummer*

35188-03

Nummer en dagtekening (dag en uur) van het depot

79772-03 29.08.2002 , 24.00

02 *Vervaldatum*

29.08.2012

03 *Naam van de deposant*

Batavus B.V.

04 *Adres (straat en nummer) van de deposant*

Industrieweg 4

05 *Postcode, plaats en land van de deposant*

8444 AR Heerenveen,
Nederland

06 *Naam en adres van de gemachtigde of vermelding van het correspondentie-adres van de deposant*

VEREENIGDE
Johan de Wittlaan 7
2517 JR Den Haag
Nederland.

08 *Afbeelding van de tekening of het model*

ZIE AFBEELDING(EN)

11 *Vermelding van het voortbrengsel gevolgd door de aanduiding van de klasse(n) en onderklasse(n)*

Fietstas (kl 3-01).

18 *Dagtekening van de aanvraag van de vernieuwing*

27.04.2007

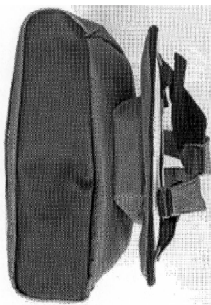
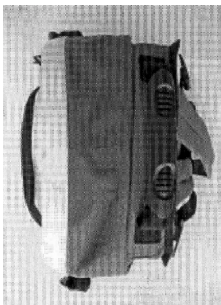
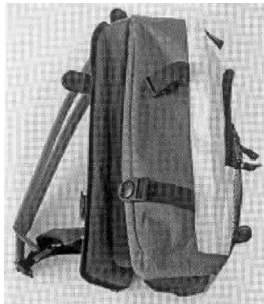
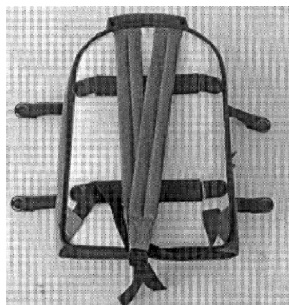

01 *Inschrijvingsnummer*

35188-04

Nummer en dagtekening (dag en uur) van het depot

79772-04 29.08.2002 , 24.00

02 *Vervaldatum*

29.08.2012

03 *Naam van de deposant*

Batavus B.V.

04 *Adres (straat en nummer) van de deposant*

Industrieweg 4

05 *Postcode, plaats en land van de deposant*

8444 AR Heerenveen,
Nederland

06 *Naam en adres van de gemachtigde of vermelding van het correspondentie-adres van de deposant*

VEREENIGDE
Johan de Wittlaan 7
2517 JR Den Haag
Nederland.

08 *Afbeelding van de tekening of het model*

ZIE AFBEELDING(EN)

11 *Vermelding van het voortbrengsel gevolgd door de aanduiding van de klasse(n) en onderklasse(n)*

Fiets met stuurtaas (kl 3-01; 12-11).

18 *Dagtekening van de aanvraag van de vernieuwing*

27.04.2007

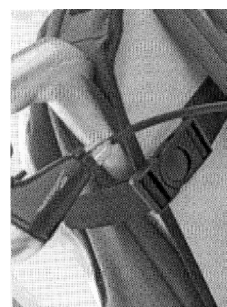
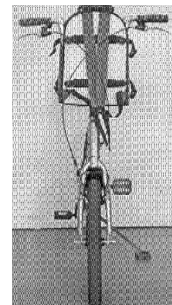

01 *Inschrijvingsnummer*

35317-01

Nummer en dagtekening (dag en uur) van het depot

79954-01 16.10.2002 , 24.00

02 *Vervaldatum*

16.10.2012

03 *Naam van de deposant*

Koninklijke Bammens B.V.

- 04 Adres (straat en nummer) van de deposant
Straatweg 7
- 05 Postcode, plaats en land van de deposant
3604 BA Maarssen,
Nederland
- 06 Naam en adres van de gemachtigde of vermelding van het correspondentie-adres van de deposant
Octrooibureau Arnold & Siedsma
Sweelinckplein 1
2517 GK 's-Gravenhage
Nederland.
- 08 Afbeelding van de tekening of het model
ZIE AFBELDING(EN)
- 11 Vermelding van het voortbrengsel gevolgd door de aanduiding van de klasse(n) en onderklasse(n)
Afvالبak (kl 9-09).
- 18 Dagtekening van de aanvraag van de vernieuwing
12.04.2007

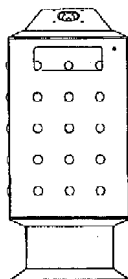
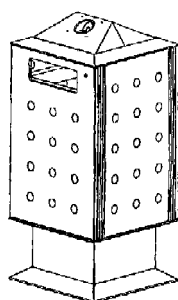

Vooraanzicht

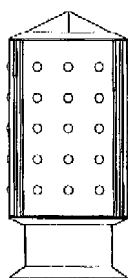

Linkerzijanzicht

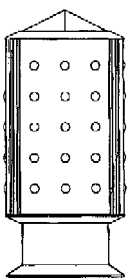

Rechterzijanzicht

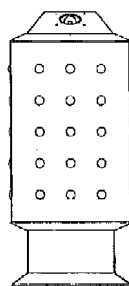

Achteranzicht

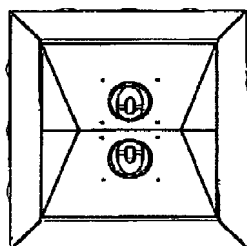

Bovenaanzicht

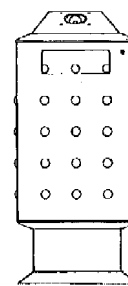

Vooraanzicht

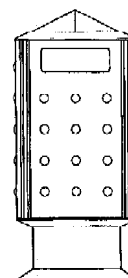

Linkerzijanzicht

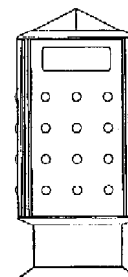

Rechterzijanzicht

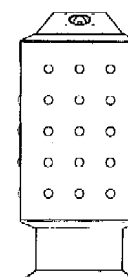

Achteranzicht

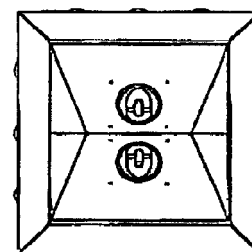

Bovenaanzicht

- 01 Inschrijvingsnummer
35317-02

Nummer en dagtekening (dag en uur) van het depot

79954-02 16.10.2002 , 24.00

- 02 Vervaldatum
16.10.2012

- 03 Naam van de deposant
Koninklijke Bammens B.V.

- 04 Adres (straat en nummer) van de deposant
Straatweg 7

- 05 Postcode, plaats en land van de deposant
3604 BA Maarssen,
Nederland

- 06 Naam en adres van de gemachtigde of vermelding van het correspondentie-adres van de deposant

Octrooibureau Arnold & Siedsma
Sweelinckplein 1
2517 GK 's-Gravenhage
Nederland.

- 08 Afbeelding van de tekening of het model
ZIE AFBELDING(EN)

- 11 Vermelding van het voortbrengsel gevolgd door de aanduiding van de klasse(n) en onderklasse(n)

Afvالبak (kl 9-09).

- 18 Dagtekening van de aanvraag van de vernieuwing
12.04.2007

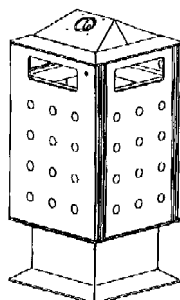

- 01 Inschrijvingsnummer
35317-03

Nummer en dagtekening (dag en uur) van het depot

79954-03 16.10.2002 , 24.00

- 02 *Vervaldatum*
16.10.2012
- 03 *Naam van de deposant*
Koninklijke Bammens B.V.
- 04 *Adres (straat en nummer) van de deposant*
Straatweg 7
- 05 *Postcode, plaats en land van de deposant*
3604 BA Maarssen,
Nederland
- 06 *Naam en adres van de gemachtigde of vermelding van het correspondentie-adres van de deposant*
Octrooibureau Arnold & Siedsma
Sweelinckplein 1
2517 GK 's-Gravenhage
Nederland.
- 08 *Afbeelding van de tekening of het model*
ZIE AFBEELDING(EN)
- 11 *Vermelding van het voortbrengsel gevolgd door de aanduiding van de klasse(n) en onderklasse(n)*
Afv al (kl 9-09).
- 18 *Dagtekening van de aanvraag van de vernieuwing*
12.04.2007

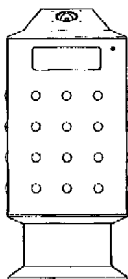
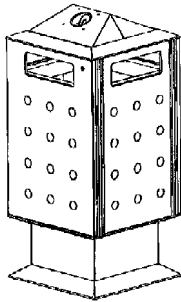

Vooraanzicht

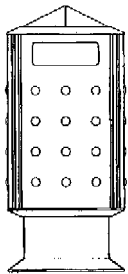

Linkerzijanzicht

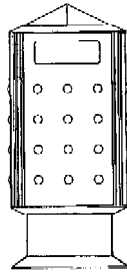

Rechterzijanzicht

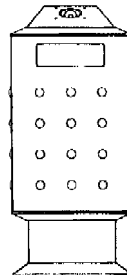

Achteranzicht

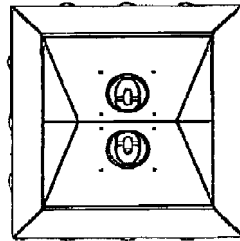

Bovenaanzicht

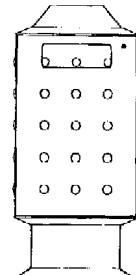
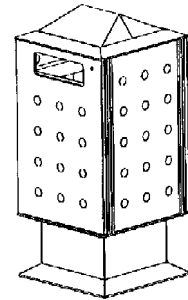

Vooraanzicht

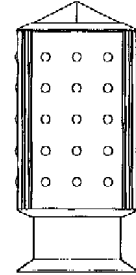

Linkerzijanzicht

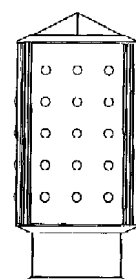

Rechterzijanzicht

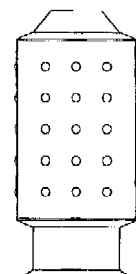

Achteranzicht

- 01 *Inschrijvingsnummer*
35317-04
Nummer en dagtekening (dag en uur) van het depot
79954-04 16.10.2002 , 24.00
- 02 *Vervaldatum*
16.10.2012
- 03 *Naam van de deposant*
Koninklijke Bammens B.V.
- 04 *Adres (straat en nummer) van de deposant*
Straatweg 7
- 05 *Postcode, plaats en land van de deposant*
3604 BA Maarssen,
Nederland
- 06 *Naam en adres van de gemachtigde of vermelding van het correspondentie-adres van de deposant*
Octrooibureau Arnold & Siedsma
Sweelinckplein 1
2517 GK 's-Gravenhage
Nederland.
- 08 *Afbeelding van de tekening of het model*
ZIE AFBEELDING(EN)
- 11 *Vermelding van het voortbrengsel gevolgd door de aanduiding van de klasse(n) en onderklasse(n)*
Afv albak (kl 9-09).
- 18 *Dagtekening van de aanvraag van de vernieuwing*
12.04.2007

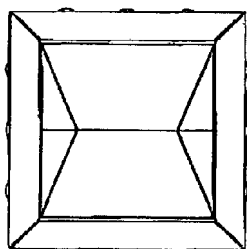
**Bovenaanzicht**

01 *Inschrijvingsnummer*

35317-05

Nummer en dagtekening (dag en uur) van het depot

79954-05 16.10.2002 , 24.00

02 *Vervaldatum*

16.10.2012

03 *Naam van de deposant*

Koninklijke Bammens B.V.

04 *Adres (straat en nummer) van de deposant*

Straatweg 7

05 *Postcode, plaats en land van de deposant*

3604 BA Maarssen,
Nederland

06 *Naam en adres van de gemachtigde of vermelding van het correspondentie-adres van de deposant*

Octrooibureau Arnold & Siedsma
Sweelinckplein 1
2517 GK 's-Gravenhage
Nederland.

08 *Afbeelding van de tekening of het model*

ZIE AFBEELDING(EN)

11 *Vermelding van het voortbrengsel gevolgd door de aanduiding van de klasse(n) en onderklasse(n)*

Afvalbak (kl 9-09).

18 *Dagtekening van de aanvraag van de vernieuwing*

12.04.2007

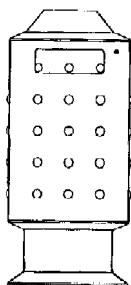
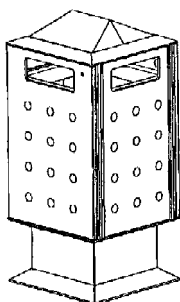
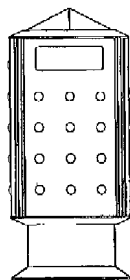
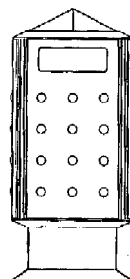
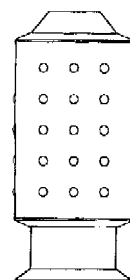
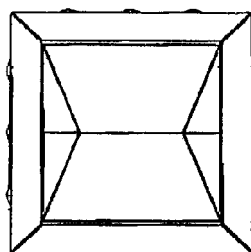
**Vooraanzicht****Linkerzijanzicht****Rechterzijanzicht****Achteranzicht****Bovenaanzicht**

01 *Inschrijvingsnummer*

35317-06

Nummer en dagtekening (dag en uur) van het depot

79954-06 16.10.2002 , 24.00

02 *Vervaldatum*

16.10.2012

03 *Naam van de deposant*

Koninklijke Bammens B.V.

04 *Adres (straat en nummer) van de deposant*

Straatweg 7

05 *Postcode, plaats en land van de deposant*

3604 BA Maarssen,
Nederland

06 *Naam en adres van de gemachtigde of vermelding van het correspondentie-adres van de deposant*

Octrooibureau Arnold & Siedsma
Sweelinckplein 1
2517 GK 's-Gravenhage
Nederland.

08 *Afbeelding van de tekening of het model*

ZIE AFBEELDING(EN)

11 *Vermelding van het voortbrengsel gevolgd door de aanduiding van de klasse(n) en onderklasse(n)*

Afvalbak (kl 9-09).

18 *Dagtekening van de aanvraag van de vernieuwing*

12.04.2007

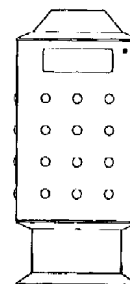
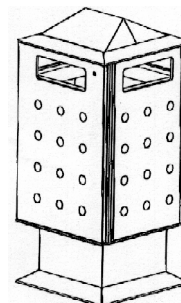
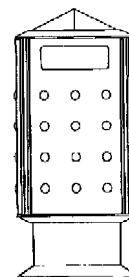
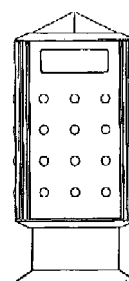
**Vooraanzicht****Linkerzijanzicht****Rechterzijanzicht**

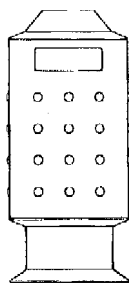

Achteraanzicht

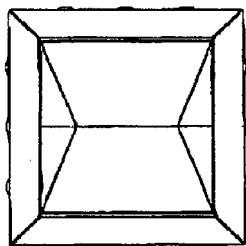

Bovenaanzicht



#@mmp 5657

- 01 *Inschrijvingsnummer*
35491-00
Nummer en dagtekening (dag en uur) van het depot
79957-00 17.10.2002 , 10.00
- 02 *Vervaldatum*
17.10.2012
- 03 *Naam van de deposant*
HCC BV;
Elingaweg BV,
Elingaweg 20,
9172 NH Ferwert
- 04 *Adres (straat en nummer) van de deposant*
Het Helmhout 5
- 05 *Postcode, plaats en land van de deposant*
9206 AZ Drachten,
Nederland
- 06 *Naam en adres van de gemachtigde of vermelding van het correspondentie-adres van de deposant*
Brouwers Consultancy
Elingaweg 20
9172 NH Ferwert
Nederland.
- 08 *Afbeelding van de tekening of het model*
ZIE AFBEELDING(EN)
- 09 *Vermelding van de kleur(en)*
zilverkleurig
- 11 *Vermelding van het voortbrengsel gevolgd door de aanduiding van de klasse(n) en onderklasse(n)*
Reclamezuil met urinoir (kl 20-03; 23-03).
- 12 *Beschrijving van de kenmerkende eigenschappen van het nieuwe uiterlijk van het voortbrengsel; in voorkomend geval, vermelding van de onderdelen van de tekening of het model waarop de kleuren betrekking hebben*
Het betreft een ronde inrichting die in geopende positie een toilet is en in gesloten positie een reclamezuil.
- 18 *Dagtekening van de aanvraag van de vernieuwing*
05.04.2007



Rubriek VIII Rubrique VIII

Beneluxdepots waarbij wijzigingen van de inschrijving van de tekening of het model in het register werden aangetekend (regel 3.1 van het Uitvoeringsreglement).

Dépôts Benelux auprès desquels sont enregistrées au registre des modifications de l'enregistrement du dessin ou modèle (règle 3.1 du Règlement d'exécution).

- 01 Overdrachten
- 02 Licenties
- 03 Pandrechten
- 04 Beslagleggingen
- 05 Doorhalen van licenties, pand, beslag
- 06 Adreswijzigingen (houder)
- 07 Naamswijzigingen (houder)
- 08
 - a Wijzigingen van correspondentie-adres
 - b Aanstelling of wijziging van gemachtigde
 - c Naams- en adreswijzigingen van gemachtigde
 - d Naams- of adreswijzigingen van gemachtigde
- 09 Naams- en adreswijzigingen (houder)
- 10 Verbeteringen van schrijffouten
- 11 Overige verbeteringen

- 01 Cessions
- 02 Licences
- 03 Droits de gage
- 04 Saisies
- 05 Radiation de licences, gages, saisies
- 06 Changement d'adresse (titulaire)
- 07 Changement de nom (titulaire)
- 08
 - a Changements d'adresse de correspondance
 - b Institution ou changement de mandataire
 - c Changements de nom et d'adresse du mandataire
 - d Changements de nom ou d'adresse du mandataire
- 09 Changement de nom et d'adresse (titulaire)
- 10 Corrections d'erreurs de plume
- 11 Autre rectifications

N.B - De na de tekst van een wijziging voorkomende aanduiding betreft een interne codering.

- Indien na de datum van aantekening de aanduidingen (1), (2), enz. voorkomen betekent dit dat bij de registraties gelijktijdig meerdere wijzigingen zijn aangetekend. Tevens geven deze aanduidingen de volgorde der wijzigingen aan.

N.B - L'indication qui pourrait figurer après le texte d'une modification est un code interne.

- Si les indications (1), (2), etc. devaient figurer après la date de notification, cela signifie qu'il y a plusieurs modifications qui sont notifiées simultanément. Ces indications font également apparaître le rang des modifications.



1 OVERDRACHTEN CESSIONS

36106-00

Overgegaan aan:

G. Heutmekers BV
Sluisweg 4
6121 JR Born,
Nederland

(2) cfr. mut. 20012

00008-001;

Aangetekend: 30.01.2007 (1)

25392-00

Overgegaan aan:

Clearsnap Holding, Inc.
509 30th Street
Anacortes, Washington,
Ver.St.v.Am

00020-001;

Aangetekend: 26.04.2007

6 ADRESWIJZIGINGEN CHANGEMENTS D'ADRESSE

36106-00

Adres gewijzigd in:

Pagestraat 18
6141 AL Limbricht,

(1) cfr. mut. 00008

20012-001;

Aangetekend: 09.03.2007 (2)

35053-00

Adres gewijzigd in:

Moergestelseweg 34 B
5062 JW Oisterwijk,

20015-001;

Aangetekend: 03.05.2007

35048-01/35048-02

Adres gewijzigd in:

Moergestelseweg 34 B
5062 JW Oisterwijk,

20016-002;

Aangetekend: 03.05.2007

7 NAAMSWIJZIGINGEN CHANGEMENTS DE NOM

36758-01/36758-02

Changement de nom en:

PARTIDA TEQUILA, LLC,
Delaware limited liability company

30009-002;

Enregistré: 15.02.2007

28377-00

Naam gewijzigd in:

JO-EL ELECTRIC A/S

30014-001;

Aangetekend: 04.04.2007

8b
AANSTELLING OF WIJ-
ZIGING VAN
GEMACHTIGDE
INSTITUTION OU CHAN-
GEMENT DE MANDA-
TAIRE

28310-00

Institution ou changement de mandataire:

Bureau Gevers S.A.
 Holidaystraat 5
 B-1831 Diegem
 Belgique.

41046-001;

Enregistré: 05.04.2007

28309-00

Institution ou changement de mandataire:

Bureau Gevers S.A.
 Holidaystraat 5
 B-1831 Diegem
 Belgique.

41047-001;

Enregistré: 05.04.2007

22636-00

Institution ou changement de mandataire:

Bureau Gevers S.A.
 Holidaystraat 5
 B-1831 Diegem
 Belgique.

41048-001;

Enregistré: 05.04.2007

22437-02

Institution ou changement de mandataire:

Bureau Gevers S.A.
 Holidaystraat 5
 B-1831 Diegem
 Belgique.

41049-001;

Enregistré: 05.04.2007

22738-00

Institution ou changement de mandataire:

Bureau Gevers S.A.
 Holidaystraat 5
 B-1831 Diegem
 Belgique.

41050-001;

Enregistré: 05.04.2007

28308-01/28308-02

Institution ou changement de mandataire:

Bureau Gevers S.A.
 Holidaystraat 5
 B-1831 Diegem
 Belgique.

41051-002;

Enregistré: 05.04.2007

34125-00

Institution ou changement de mandataire:

Bureau Gevers S.A.
 Holidaystraat 5
 B-1831 Diegem
 Belgique.

41052-001;

Enregistré: 05.04.2007

28311-00

Institution ou changement de mandataire:

Bureau Gevers S.A.
 Holidaystraat 5
 B-1831 Diegem
 Belgique.

41053-001;

Enregistré: 05.04.2007

**31755-00, 35638-00, 35792-00,
 35975-01/35975-06**

Institution ou changement de mandataire:

Office Kirkpatrick S.A.
 32, Avenue Wolfers
 B-1310 La Hulpe
 Belgique.

41054-009;

Enregistré: 05.04.2007

28279-00

Aanstelling of wijziging van gemachtigde:

Considine Den Haag B.V.
 Jan Willem Frisolaan 3 C

2517 JS Den Haag
 Nederland.

41055-001;

Aangetekend: 03.04.2007

15968-01/15968-02

Institution ou changement de mandataire:

Bureau Gevers S.A.
 Holidaystraat 5
 B-1831 Diegem
 Belgique.

41056-002;

Enregistré: 12.04.2007

34481-00

Institution ou changement de mandataire:

Dennemeyer & Associates SA
 55 rue des Bruyères
 L-1274 Howald
 Luxembourg.

41058-001;

Enregistré: 13.04.2007

34025-00

Institution ou changement de mandataire:

Dennemeyer & Associates SA
 55 rue des Bruyères
 L-1274 Howald
 Luxembourg.

41059-001;

Enregistré: 13.04.2007

22467-00

Institution ou changement de mandataire:

Dennemeyer & Associates SA
 55 rue des Bruyères
 L-1274 Howald
 Luxembourg.

41060-001;

Enregistré: 04.04.2007

16128-01/16128-02

Aanstelling of wijziging van gemachtigde:

Bruckmüller Zeitler Rechtsanwälte
 Eisenhandstrasse 15
 A-4020 Linz
 Oostenrijk.

41061-002;

Aangetekend: 16.04.2007

26869-01/26869-09, 27431-01/27431-07, 36765-00, 36876-01/ 36876-06

Aanstelling of wijziging van gemachtigde:

VEREENIGDE
Johan de Wittlaan 7
2517 JR Den Haag
Nederland.

41062-023;

Aangetekend: 11.04.2007

29089-00

Aanstelling of wijziging van gemachtigde:

Merkenbureau Bouma B.V.
Postbus 30177
3001 DD Rotterdam
Nederland.

41065-001;

Aangetekend: 19.04.2007

25392-00

Aanstelling of wijziging van gemachtigde:

Haagsch Octrooibureau
Breitnerlaan 146
2596 HG 's-Gravenhage
Nederland.

41066-001;

Aangetekend: 26.04.2007

9
**NAAMS- EN ADRESWIJ-
ZIGINGEN**
**CHANGEMENTS DE
NOM ET D'ADRESSE**

35033-01/35033-02

Naam en adres gewijzigd in:

Markant International B.V.
Reactorweg 9 a
3542 AD Utrecht,

60003-002;

Aangetekend: 04.04.2007

11
**OVERIGE VERBETERIN-
GEN**
**AUTRES RECTIFICA-
TIONS**

34514-01/34514-03

Correction de l'adresse en:

Rue Quatre-Chemins 23
4841 Henri-Chapelle,
Belgique

80003-003;

Enregistré: 17.04.2007

#@mmpp 184



Index:

Gemachtigden
Mandataires

Symbolen/Symboles

.....98

A

Algemeen Octrooi- en Merkenbureau

John F. Kennedylaan 2
5612 AB Eindhoven
Nederland.

.....81, 84

Antwerps Octrooi- en Merkenbureau

M.F.J. Bockstael N.V.
Arenbergstraat 13
B-2000 Antwerpen
België.

.....56, 57, 82

ARNOLD & SIEDSMA

Meir 24 Bus 17
B-2000 Antwerpen
België.

.....55

Arnold & Siedsma

Prof. mr ir A. Louët Feisser
Postbus 18558
2502 EN 's-Gravenhage
Nederland.

.....64

B

Bird Goën & Co

Klein Dalenstraat 42 A
B-3020 Winksele
België.

.....58, 59

Brouwers Consultancy

Elingaweg 20
9172 NH Ferwert
Nederland.

.....96

Bruckmüller Zeitler Rechtsanwälte

Eisenhandstrasse 15
A-4020 Linz
Oostenrijk.

.....99

Bureau Gevers S.A.

Holidaystraat 5
B-1831 Diegem
Belgique.

.....30, 33, 34, 35, 36, 40, 41, 42, 43, 47, 51, 52, 69, 80, 90, 99

C

CABINET BEDE S.A.

Boulevard General Wahis 15
1030 Bruxelles
Belgique.

.....48

Considine Den Haag B.V.

Jan Willem Frisolaan 3 C
2517 JS Den Haag
Nederland.

.....60, 99



D

Denemeyer & Associates SA
55 rue des Bruyères
L-1274 Howald
Luxembourg.

.....28, 99

Denemeyer & Associates SA
55 rue des Bruyères
L-1274 Howald
Luxembourg.

.....38, 39

E

Elzas Noordzij B.V.
De Laressestraat 159
1075 HK Amsterdam

Nederland.

.....37, 38, 45, 54, 55, 61, 62, 68, 70, 71

F

FEBELHOUT vzw
Hof-ter-Vleestdreef 5
1070 Brussel
België.

..... 12, 13, 14, 15, 16, 17, 18, 19

Freshfields Bruckhaus Deringer
Apollolaan 151
1077 AR Amsterdam
Nederland.

.....38, 60

H

Haagsch Octrooibureau
Breitnerlaan 146
2596 HG 's-Gravenhage
Nederland.

..... 86, 87, 100

Harm-Jan Bakker
Kerkstraat 47
2971 AK Bleskensgraaf
Nederland.

.....20

M

Merkenbureau Bouma B.V.
Postbus 30177
3001 DD Rotterdam
Nederland.

.....100

Merkenbureau Knijff & Partners B.V.
Leeuwendeldseweg 12
1382 LX Weesp
Nederland.

.....51, 52

Merkenbureau Hendriks & Co. BV
Postbus 379
1400 AJ Bussum
Nederland.

.....67

mr. M.J.I. Koomen advocaat en procureur
Kennemerstraatweg 35-37
1814 GB Alkmaar
Nederland.

.....57, 63

N

Nederlandsch Octrooibureau
J.W. Frisolaan 13
2517 JS 's-Gravenhage
Nederland.

..... 30, 31, 53, 87

Novagraaf Nederland B.V.
Hogehilweg 3
1101 CA Amsterdam-Zuidoost
Nederland.

..... 70, 82, 85

O

Octrooibureau Arnold & Siedsma
Sweelinckplein 1
2517 GK 's-Gravenhage
Nederland.

..... 31, 43, 72, 79, 93, 94, 95

Octrooibureau Los en Stigter B.V.
Weteringschans 96
1017 XS Amsterdam
Nederland.

..... 34

Office Hanssens S.p.r.l.
40, square Marie-Louise, Boîte 19
B-1000 Bruxelles
Belgique.

..... 46

Office Kirkpatrick S.A.
32, Avenue Wolfers
B-1310 La Hulpe

Belgique.

..... 60, 81, 99

OFFICE PARETTE (FRED MAES)
Avenue Gabrielle Petit 2
B-7940 Brugelette
België.

..... 44, 47, 65, 68, 69, 83

OFFICE PARETTE (FRED MAES)
Avenue Gabrielle Petit 2
B-7940 Brugelette
Belgique.

..... 29, 47, 57, 71, 72, 76, 77, 78, 83, 84, 88, 89, 90

OFFICE VAN MALDEREN S.A.
85/043, Bd. de la Sauvenière
B-4000 Liège
Belgique.

..... 63

P

Pauline M. Kroese
Overschiestraat 61
1062 XD Amsterdam
Nederland.

..... 21, 22

PRONOVEM MARKS SA
Avenue Josse Goffinlaan 158
B-1082 Bruxelles
Belgique.

..... 29

R

REMARKABLE N.V.
Onafhankelijkheidslaan 14
B-9000 Gent

België.

..... 23, 24

S

Shield Mark B.V.
Overschiestraat 61
1062 XD Amsterdam

Nederland.

..... 50

V

VEREENIGDE
Johan de Wittlaan 7
2517 JR Den Haag

Nederland.
.....45, 46, 48, 49, 54, 65, 66, 91, 92, 100



Index:

Deposanten Déposants

A

Accell Group N.V.	54	ARCA N.V.	32
Aderans Co., Ltd.	53	ASTRA AKTIEBOLAG	40, 41, 42

B

Bakker & Elkhuizen Holding B.V.	66	Black & Decker, Inc., Delaware corporation	81
Barbara van Meerhove	24	Brady Worldwide, Inc., Wisconsin corporation	57, 88, 89
Batavus B.V.	91, 92	Brouwerij Van Steenberge, Naamloze Vennootschap	55
Beeson and Sons Limited	71, 72	BVBA Architectenbureau Claerhout-Van Biervliet	73
BIESMANS Jos	58, 59		

C

CANON KABUSHIKI KAISHA, 30-2, Shimomaruko 3-chome, Ohta-ku, Tokyo 146-8501	70, 71	55	
Cetram Pty Limited	69	COLE & MASON LIMITED	29
Chromatography Research Supplies, Inc. Illinois corporation	54,	Colgate-Palmolive Company, Delaware corporation	80
		CSM Suiker B.V.	85

D

Daphne Lyn COZENS	38, 39	Doebros BV	63
Dart Industries Inc., Delaware corporation	30, 33, 34, 35, 36, 80	DOMUS B.V.	23, 24
David Lincoln Rowland	28	DRIESSEN Johan	82
de Lamboy Johannes Hubertes	31	Dunlop France s.a.	43
DHONT Erik	56, 57		

E

Earlex Limited	72
Ecoship Engineering AB	47
Elingaweg BV, Elingaweg 20, 9172 NH Ferwert	96
Engels B.V.	37, 38
ETABLISSEMENT NICOLAS, Société Anonyme	21, 22



F

Florence Kenters21

G

GANGITANO Giancarlo17 Global Factories B.V.87
 Glasdon Group Limited83, 84

H

HCC BV96 Huntleigh Technology PLC45, 46
 Hitachi Global Storage Technologies Japan, Ltd.70, 71

I

INDERA n.v.14 Interchild B.V.22
 INDUSTRIAS HERGOM S.A.63

J

J.E. Ekornes A/S43

K

KABUSHIKI KAISHA HATTORI SEIKO44 Koninklijke Euroma B.V.52
 Karner Europe AB46 Koninklijke KPN N.V.32
 K. HARTWALL OY AB68 Kyphon Inc., Delaware corporation88
 Kohler Co., Wisconsin corporation81 KZ Meet- en Regelapparatuur B.V.21, 55, 56
 Koninklijke Bammens B.V.92, 93, 94, 95

L

Louise Dalsem-Balder70, 82

M

Machiel Tesser	20	MECAM nv	16, 17
Mars UK Limited	60	Mitsubishi Jidosha Kogyo Kabushiki Kaisha	65
Mastercard International Incorporated, Delaware corporation	90	MOSCHINO S.p.A.	29
Masterfoods Veghel BV	38		

N

NEO-STYLE n.v.	12, 13, 14, 15, 17, 18, 19
---------------------	----------------------------

O

ORIFLAME COSMETICS S.A.	19
------------------------------	----

P

Pactiv Corporation, Delaware corporation	68	PI-Design AG	45, 61, 62, 67, 68
Paulus Johannes Siers	57	Pieter Huybers	20
Peter Stanley Le Fleming Shepherd	30		

R

ROYAL INTERNATIONAL nv	16
------------------------------	----

S

SANYO ELECTRIC CO., LTD., 5-5, Keihanondori 2-chome, Moriguchi-shi, Osaka-fu	70, 71	Shure Incorporated, Illinois corporation	76, 77, 78
SBO YAS! c.v., commanditair vennootschap	20	SKF MEKAN AB	48
SCA Hygiene Products AB	64	SSL International plc	69, 83
SCHREDER, société anonyme	47	STOKKE AS	79
Shanica Schwartz	67	STREAMLIGHT INCORPORATED, Delaware corporation	60
SHARP KABUSHIKI KAISHA, 22-22, Nagaïke-cho, Abeno-k	70, 71	Swedish Match Lighters B.V.	86, 87
Shikoku Kakoki Co., Ltd.	84	System Cleaners A/S	65

T

The Nomad Company B.V.	60	Top Vision Group BV	66, 84
Thrislington Sales Limited	47		

U

Ulric Barend Dalsem	70, 82	Unomedical A/S	34
Unilever N.V.	31		

V

VAN DE VEN & Partners DM b.v.	73, 74, 75, 76	Vertu Ltd	89, 90
Van Dijk Food Products (Lopik) B.V.	50	VIRAGE S.A.	12
Vendor B.V.	48, 49	VVV Nederland B.V.	51

W

Wallace Cameron & Company Limited	51	Wilhelmus Aart Johannes van der Horst	17
---	----	---	----



Index:

Klassen en onderklassen Classes et sous-classes

01

01-0138

02

02-0767

03

03-01 51, 52, 79, 92

06

06-0112, 13, 14, 15, 16, 17, 18, 19, 28, 32, 43, 56, 57, 60, 73

06-02 23, 58, 59

06-03 23, 24, 30

06-0423, 63

06-0523

06-06 23, 47, 66

06-0846

06-0945, 46

07

07-0133, 34, 35, 36, 55, 60, 61, 62, 68

07-0245

07-0361

07-0429, 80

07-0661, 62

07-0734, 35

08

08-0181

08-0481

08-0569, 72

08-08 17, 55, 56, 63



09

09-01	19, 21, 22, 29, 33, 38, 39, 50, 52, 53, 60, 80, 85	09-05	75
09-03	20, 34, 35, 38, 39, 51, 52, 53, 60, 85	09-07	29, 30, 34, 35, 36, 50, 51, 72, 80, 85
09-04	32	09-09	37, 38, 83, 84, 93, 94, 95

10

10-04	21	10-07	44
10-06	12		

11

11-02	55
-------------	----

12

12-02	68, 79	12-12	22, 79
12-06	47	12-15	43
12-08	65	12-16	68
12-11	54, 91, 92		

14

14-01	76, 77, 78	14-03	17, 89, 90
14-02	57, 70, 71, 88, 89		

15

15-05	65, 66	15-99	48
15-09	81		

16

16-03	88, 89
-------------	--------

17

17-0477, 78

18

18-0288, 89

19

19-0266, 70 19-0874, 75, 76, 90
19-0470, 82 19-9982
19-0724

20

20-0263, 66, 84 20-0312, 31, 96

21

21-0117, 74, 75, 76

23

23-0154, 55 23-0363
23-0220, 48, 49, 64, 81, 96

24

24-0434, 45, 46

25

25-0182 25-0331, 32, 47
25-0282 25-9982

26

26-02	60	26-05	21
26-03	47	26-06	91

27

27-05	86, 87
-------------	--------

28

28-01	40, 41, 42, 87	28-04	53
28-03	53, 69, 83		

31

31-00	88
-------------	----

99

99-00	20
-------------	----



Index:

Produits

A

Appareils de télécommunication et de télécommande sans fil, amplificateurs-radios.	17, 89, 90
Appareils d'éclairage public.	47
Appareils d'enregistrement ou de reproduction de sons ou d'images.	76, 77, 78
Appareils et dispositifs de signalisation.	12
Appareils et ustensiles, mus manuellement, pour préparer la nourriture ou les boissons.	29, 80
Appareils pour le traitement de l'information.	57, 70, 71, 88, 89
Appareils pour photocopier ou agrandir.	88, 89
Appareils, ustensiles et récipients pour la cuisson.	45
Articles de bureau.	66, 70

Articles de pansement, de bandage et de soins médicaux.	34, 45, 46
Articles de toilette et équipements pour soins de beauté.	53, 69, 83
Automobiles, autobus et camions.	65
Autres imprimés.	74, 75, 76, 90
Autres instruments, appareils et dispositifs de mesure.	21
Autres outils et instruments.	69, 72
Autres pièces de mobilier et parties de meubles.	23, 47, 66
Autres récipients de ménage.	34, 35
Autres ustensiles de table.	61, 62

B

Bibelots, ornements de table, de dessus de cheminée ou de mur, vases et pots à fleurs.	55
Boîtes, cadrans, aiguilles et autres pièces et accessoires d'instruments de mesure, de contrôle ou de signalisation.	44
Boîtes, caisses, conteneurs, boîtes à conserves.	20, 34, 35, 38, 39, 51, 52, 53, 60, 85

Boulangerie, biscuits, pâtisserie, pâtes et autres produits à base de céréales, chocolats, confiserie, glaces.	38
Bouteilles, flacons, pots, bonbonnes, récipients munis d'un système à pression.	19, 21, 22, 29, 33, 38, 39, 50, 52, 53, 60, 80, 85
Briquets.	86, 87

C

Cageots et paniers.	32
Chariots à main, brouettes.	68, 79
Cheveux, barbes et moustaches postiches.	53

Cintres.	46
Couteaux de table, fourchettes, cuillers.	61
Cycles et motocycles.	54, 91, 92

D

Dispositifs lumineux de véhicules.	91
Divers.	20, 48, 82



E

Equipements pour le chauffage.63

I

Installations pour la distribution de fluides.54, 55

Installations sanitaires.20, 48, 49, 64, 81, 96

Instruments à percussion.77, 78

J

Jeux et jouets.17, 74, 75, 76

L

Lampes, lampadaires, lustres, appliques murales ou de plafond,
abat-jour, réflecteurs, lampes pour projecteurs de photographie
ou de cinematographie.21

Lits.23, 58, 59

Livres, cahiers et objets d'aspect extérieur semblable.70, 82

M

Machines et appareils pour préparer la nourriture ou les boissons,
non compris dans d'autres classes.88

Machines pour laver, nettoyer ou sécher.65, 66

Machines pour l'impression.88, 89

Machines-outils, machines à abraser, machines de fonderie. 81

Maisons, garages et autres constructions.31, 32, 47

Malles, valises, serviettes, sacs à main, porte-clés, étuis adaptés
à leur contenu, portefeuilles et articles analogues. 51, 52, 79,
92

Matelas et coussins.45, 46

Matériaux de construction.82

Matériel d'enseignement.24

Matériel d'exposition ou de vente.63, 66, 84

Mercerie et accessoires d'habillement.67

Meubles combinés.23

Meubles de rangement.23, 63

Moyens de fermeture et accessoires. 29, 30, 34, 35, 36, 50, 51,
72, 80, 85

Moyens de fixation, de soutien ou de montage, non compris dans
d'autres classes.17, 55, 56, 63

N

Navires et bateaux.47

O

Outils et instruments servant à forer, à fraiser ou à creuser. .81

P

Parties de construction préfabriquées ou préassemblées.82
 Parties, équipements et accessoires de véhicules, non compris
 dans d'autres classes ou sous-classes.68
 Pneus, bandages et chaînes antidérapantes pour véhicules. 43

Poubelles et conteneurs pour ordures et leurs supports. 37, 38,
 83, 84, 93, 94, 95
 Produits pharmaceutiques. 40, 41, 42, 87

S

Sacs, sachets, tubes et capsules.75
 Sièges. ..12, 13, 14, 15, 16, 17, 18, 19, 28, 32, 43, 56, 57, 60, 73

Signes indicateurs, dispositifs publicitaires. 12, 31, 96

T

Tables et meubles semblables. 23, 24, 30
 Torches, lampes et lanternes portatives.60

Tournevis, outils et instruments analogues. 81

V

Vaisselle et verrerie.33, 34, 35, 36, 55, 60, 61, 62, 68

Voitures d'enfant, fauteuils roulants pour infirmes, brancards.
 22, 79



Index:

Producten

A

Aanstekers.	86, 87	Andere meubelstukken en meubeldelen.	23, 47, 66
Ander drukwerk.	74, 75, 76, 90	Antislipbanden, -wielbanden en -kettingen voor voertuigen.	43
Ander gereedschap en instrumenten.	69, 72	Apparaten en toestellen, handmatig bediend, om voedsel en dranken te bereiden.	29, 80
Ander huishoudgerei.	34, 35	Auto's, bussen en vrachtwagens.	65
Ander tafelgerei.	61, 62		
Andere meetinstrumenten, -apparaten en -toestellen.	21		

B

Bakkerswaren, biscuits, banketwaren, deegwaren en andere graanproducten, chocolade, suikerwaren, ijs.	38	Boor-, frees- of graafgereedschap en -instrumenten.	81
Bedden.	23, 58, 59	Bouwmaterialen.	82
Boeken, schriften en voorwerpen met eenzelfde uiterlijk.	70, 82		

D

Diversen.	20, 48, 82	Draagbare toortsen, lampen en lantaarns.	60
Dozen, kisten, containers, conservenblikken.	20, 34, 35, 38, 39, 51, 52, 53, 60, 85	Drukmachines.	88, 89

F

Farmaceutische producten.	40, 41, 42, 87	50, 52, 53, 60, 80, 85
Flessen, flacons, potten, mand- en buikflessen, recipiënten, uitgerust met een druksysteem.	19, 21, 22, 29, 33, 38, 39,	

G

Garen en band en kledingaccessoires.	67
Gecombineerde meubelen.	23
Gelijkvormige tafels en meubelen.	23, 24, 30



H

Handkarren, kruiwagens. 68, 79	Huizen, garages en andere constructies. 31, 32, 47
Hechtings-, steun- of montagemiddelen, voor zover niet begrepen in andere klassen. 17, 55, 56, 63	

I

Installaties voor het verdelen van vloeistoffen. 54, 55
--

K

Kantoorbenodigdheden. 66, 70	Kleerhangers. 46
Kasten, wijzerplaten, wijzers en andere onderdelen en accessoires van meet-, controle- of seininstrumenten. 44	Kookapparaten, -gerei en -potten. 45
Kinderwagens, rolstoelen voor invaliden, draagberries. 22, 79	Kopieer- of vergrootapparaten. 88, 89
Kistjes en manden. 32	

L

Lampen, schemerlampen, luchters, wand- of plafondverlichting, lampenkappen, reflectoren, lampen voor foto- of	filmprojectoren. 21
--	--------------------------

M

Machines en toestellen om voedsel of dranken te bereiden, voor zover niet begrepen in andere klassen. 88	Matrassen en kussens. 45, 46
--	-----------------------------------

O

Onderwijsmateriaal. 24	Openbareverlichtingstoestellen. 47
Opbergmeubelen. 23, 63	

P

Prefab- of montagebouwonderdelen. 82	Pruiken, valse baarden en valse snorren. 53
---	--

R

Reiskoffers, koffers, aktetassen, handtassen, sleutelhangers, aan hun inhoud aangepaste etuis, portefeuilles en soortgelijke artikelen.	51, 52, 79, 92	Rijwielen en motorfietsen.	54, 91, 92
--	----------------	---------------------------------	------------

S

Sanitaire installaties.	20, 48, 49, 64, 81, 96	85	
Schepen en boten.	47	Snuisterijen, tafel- schoorsteen- of wandversierselen, bloemenvazen en bloempotten.	55
Schroevendraaiers, soortgelijk gereedschap en instrumenten.	81	Spellen en speelgoederen.	17, 74, 75, 76
Seinapparaten en -toestellen.	12	Stoelen. 12, 13, 14, 15, 16, 17, 18, 19, 28, 32, 43, 56, 57, 60, 73	
Slaginstrumenten.	77, 78		
Sluitwerk en accessoires. 29, 30, 34, 35, 36, 50, 51, 72, 80,			

T

Tafelmessen, vorken, lepels.	61	beeld.	76, 77, 78
Telecommunicatietoestellen en op afstand bediende draadloze toestellen, geluidsversterkers.	17, 89, 90	Toestellen voor informatieverwerking.	57, 70, 71, 88, 89
Toestellen voor het opnemen of het weergeven van geluid of		Toiletartikelen en schoonheidsproducten.	53, 69, 83

U

Uitstal- of verkoopmateriaal.	63, 66, 84
------------------------------------	------------

V

Vaat- en glaswerk.	33, 34, 35, 36, 55, 60, 61, 62, 68	Voertuigonderdelen, -uitrusting en -accessoires, voor zover niet begrepen in andere klassen of subklassen.	68
Verbandmiddelen, zwachtels en middelen voor medische verzorging.	34, 45, 46	Vuilnisbakken en vuilniscontainers en dragers. 37, 38, 83, 84, 93, 94, 95	
Verlichtingsapparatuur van voertuigen.	91		
Verwarmingsinstallaties.	63		

W

Was-, reinigings- of droogmachines.	65, 66	Werktuigmachines, schuurmachines, gietmachines.	81
Wegwijzers, reclamemateriaal.	12, 31, 96		

Z

Zakken, zakjes, tubes en capsules.75