Benelux-Modellenblad Recueil des Dessins ou Modèles Benelux Benelux Designs Gazette

Inhoudsopgave Table des matières Table of content

Inhoudsopgave	
Table des matières	
Table of content	i
Inhoud van de rubrieken	3
Contenu des rubriques	5
Content of the sections	7
Rubriek I	9
Rubrique I	9
Section I	9
Rubriek II	33
Rubrique II	33
Section II	33
Rubriek III	35
Rubrique III	35
Section III	35
Rubriek VII	37
Rubrique VII	37
Section VII	37
Rubriek VIII	77
Rubrique VIII	77
Section VIII	77
OVERDRACHTEN	
CESSIONS	
TRANSITIONS OR TRANSFERS	78
ADRESWIJZIGINGEN	
CHANGEMENTS D'ADRESSE	
CHANGE OF ADDRESS	78
AANSTELLING OF WIJZIGING VAN GEMACHTIGDE	

INSTITUTION OU CHANGEMENT DE MANDATAIRE

APPOINTMENT OR CHANGE OF REPRESENTATIVE 78
NAAMS- of ADRESWIJZIGING VAN GEMACHTIGDE

CHANGEMENTS DE NOM ou D'ADRESSE DU MANDATAIRE

CHANGE OF NAME OR ADDRESS OF REPRESENTATIVE 79



Inhoud van de rubrieken

Rubriek I

Beneluxdepots ingeschreven overeenkomstig artikel 3.11 van het Benelux-verdrag inzake de intellectuele eigendom.

Volgorde van publicatie (voorafgegaan door codering):

- 01 Volgnnummer van de inschrijving alsmede nummer en dagtekening (dag, uur en minuut) van het depot, datum van inschrijving;
- 02 Datum waarop de geldigheidsduur van de inschrijving verstrijkt;
- 03 Naam van de deposant;
- 04 Adres (straat);
- 05 Plaats en land;
- 06 In voorkomend geval, naam en adres van de gemachtigde of, in voorkomend geval, vermelding van het correspondentie-adres van de deposant;
- 08 Afbeelding(en) van de tekening of het model;
- 09 In voorkomend geval, vermelding van de kleur(en);
- 10 in voorkomend geval, nadere omschrijving van de onder code 09 genoemde kleur(en);
- 11 Vermelding van het voortbrengsel alsmede klasse(n) en onderklasse(n) aanduiding;
- 12 In voorkomend geval, vermelding van de kenmerkende eigenschappen van de tekening of het model;
- 13 In voorkomend geval, vermelding van het recht van voorrang als bedoeld in artikel 4 van het Verdrag van Parijs tot bescherming van de Industriële Eigendom;
- 14 In voorkomend geval, vermelding van de naam van de werkelijke ontwerper van de tekening of het model.

Rubriek II

Beneluxdepots ingeschreven overeenkomstig artikel 3.11 van het Benelux-verdrag inzake de intellectuele eigendom waarvan door de deposant opschorting van de publicatie van de inschrijving is gevraagd (artikel 3.12 van het Benelux-verdrag inzake de intellectuele eigendom).

Volgorde van publicatie (voorafgegaan door codering):

- 01 Volgnnummer van de inschrijving, datum van inschrijving;
- 15 Vermelding van de termijn waarvoor opschorting van de publicatie werd gevraagd.

Rubriek III

Beneluxdepots ingeschreven overeenkomstig artikel 3.11 van het Benelux-verdrag inzake de intellectuele eigendom waarvan door de deposant opschorting van de publicatie van de inschrijving werd gevraagd.

Volgorde van publicatie (voorafgegaan door codering):

- 01 Volgnnummer van de inschrijving alsmede nummer en dagtekening (dag, uur en minuut) van het depot, datum van inschrijving;
- 02 Datum waarop de geldigheidsduur van de inschrijving verstrijkt;
- 03 Naam van de deposant;
- 04 Adres (straat);
- 05 Plaats en land;
- 06 In voorkomend geval, naam en adres van de gemachtigde of, in voorkomend geval, vermelding van het correspondentie-adres van de deposant;
- 08 Afbeelding(en) van de tekening of het model;
- 09 In voorkomend geval, vermelding van de kleur(en);
- 10 in voorkomend geval, nadere omschrijving van de onder code 09 genoemde kleur(en);
- 11 Vermelding van het voortbrengsel alsmede klasse(n) en onderklasse(n) aanduiding;
- 12 In voorkomend geval, vermelding van de kenmerkende eigenschappen van de tekening of het model;
- 13 In voorkomend geval, vermelding van het recht van voorrang als bedoeld in artikel 4 van het Verdrag van Parijs tot bescherming van de Industriële Eigendom;
- 14 In voorkomend geval, vermelding van de naam van de werkelijke ontwerper van de tekening of het model;
- 15 Vermelding van de termijn waarvoor opschorting van de publicatie werd gevraagd.

Rubriek IV

Beneluxdepots ingeschreven overeenkomstig artikel 3.13 van het Benelux-verdrag inzake de intellectuele eigendom werd opgeschort (in strijd met de goede zeden of de openbare orde van één der Beneluxlanden).

Rubriek V

Beneluxdepots ingeschreven overeenkomstig artikel 3.11 van het Benelux-verdrag inzake de intellectuele eigendom waarvan de publicatie overeenkomstig artikel 3.13 van het Benelux-verdrag inzake de intellectuele eigendom werd opgeschort.

Volgorde van publicatie (voorafgegaan door codering):

- 01 Volgnnummer van de inschrijving alsmede nummer en dagtekening (dag, uur en minuut) van het depot, datum van inschrijving;
- 02 Datum waarop de geldigheidsduur van de inschrijving verstrijkt;
- 03 Naam van de deposant;
- 04 Adres (straat);
- 05 Plaats en land;
- 06 In voorkomend geval, naam en adres van de gemachtigde of, in voorkomend geval, vermelding van het correspondentie-adres van de deposant;
- 08 Afbeelding(en) van de tekening of het model;
- 09 In voorkomend geval, vermelding van de kleur(en);
- 10 in voorkomend geval, nadere omschrijving van de onder code 09 genoemde kleur(en);
- 11 Vermelding van het voortbrengsel alsmede klasse(n) en onderklasse(n) aanduiding;
- 12 In voorkomend geval, vermelding van de kenmerkende eigenschappen van de tekening of het model;
- 13 In voorkomend geval, vermelding van het recht van voorrang als bedoeld in artikel 4 van het Verdrag van Parijs tot bescherming van de Industriële Eigendom;
- 14 In voorkomend geval, vermelding van de naam van de werkelijke ontwerper van de tekening of het model.

Rubriek VI

Beneluxdepots ingeschreven overeenkomstig artikel 3.11 van het Benelux-verdrag inzake de intellectuele eigendom waarvan een tweede publicatie is verricht (artikel 3.11, lid 3 van het Benelux-verdrag inzake de intellectuele eigendom).

Volgorde van publicatie (voorafgegaan door codering):

- 01 Volgnnummer van de inschrijving alsmede nummer en dagtekening (dag, uur en minuut) van het depot, datum van inschrijving;
- 02 Datum waarop de geldigheidsduur van de inschrijving verstrijkt;
- 03 Naam van de deposant;
- 04 Adres (straat);
- 05 Plaats en land;
- 06 In voorkomend geval, naam en adres van de gemachtigde of, in voorkomend geval, vermelding van het correspondentie-adres van de deposant;
- 08 Afbeelding(en) van de tekening of het model;
- 09 In voorkomend geval, vermelding van de kleur(en);
- 10 in voorkomend geval, nadere omschrijving van onder code 09 genoemde kleur(en);
- 11 Vermelding van het voortbrengsel alsmede klasse(n) en onderklasse(n) aanduiding;
- 12 In voorkomend geval, vermelding van de kenmerkende eigenschappen van de tekening of het model;
- 13 In voorkomend geval, vermelding van het recht van voorrang als bedoeld in artikel 4 van het Verdrag van Parijs tot bescherming van de Industriële Eigendom;
- 14 In voorkomend geval, vermelding van de naam van de werkelijke ontwerper van de tekening of het model;
- 15 In voorkomend geval, vermelding van de termijn waarvoor opschorting van de publicatie werd gevraagd.



Rubriek VII

Vernieuwingen van de overeenkomstig artikel 3.11 van het Benelux-verdrag inzake de intellectuele eigendom ingeschreven Beneluxdepots (artikel 3.14 van het Benelux-verdrag inzake de intellectuele eigendom).

Volgorde van publicatie (voorafgegaan door codering):

- 01 Volgnummer van de inschrijving alsmede nummer en dagtekening (dag, uur en minuut) van het depot, datum van inschrijving;
- 02 Datum waarop de geldigheidsduur van de inschrijving verstrijkt;
- 03 Naam van de deposant;
- 04 Adres (straat);
- 05 Plaats en land;
- 06 In voorkomend geval, naam en adres van de gemachtigde of, in voorkomend geval, vermelding van het correspondentie-adres van de deposant;
- 08 Afbeelding(en) van de tekening of het model;
- 09 In voorkomend geval, vermelding van de kleur(en);
- 10 in voorkomend geval, nadere omschrijving van de onder code 09 genoemde kleur(en);
- 11 Vermelding van het voortbrengsel alsmede klasse(n) en onderklassen) aanduiding;
- 12 In voorkomend geval, vermelding van de kenmerkende eigenschappen van de tekening of het model;
- 13 In voorkomend geval, vermelding van het recht van voorrang als bedoeld in artikel 4 van het Verdrag van Parijs tot bescherming van de Industriële Eigendom;
- 14 In voorkomend geval, vermelding van de naam van de werkelijke ontwerper van de tekening of het model;
- 18 Datum van verzoek tot vernieuwing.

Rubriek VIII

Beneluxdepots waarbij wijzigingen van de inschrijving van de tekening of het model in het register werden aangetekend (regel 3.1 van het Uitvoeringsreglement).

- 01 Overdrachten
- 02 Licenties
- 03 Pandrechten
- 04 Beslagleggingen
- 05 Doorhalen van licenties, pand, beslag
- 06 Adreswijzigingen (houder)
- 07 Naamswijzigingen (houder)
- 08 a Wijzigingen van correspondentie-adres
 - b Aanstelling of wijziging van gemachtigde
 - c Naams- en adreswijzigingen van gemachtigde
 - d Naams- of adreswijzigingen van gemachtigde
- 09 Naams- en adreswijzigingen (houder)
- 10 Verbeteringen van schrijffouten
- 11 Overige verbeteringen

N.B.-De na de tekst van een wijziging voorkomende aanduiding betreft een interne codering.

-Indien na de datum van aantekening de aanduidingen (1), (2), enz. voorkomen betekent dit dat bij de registraties gelijktijdig meerdere wijzigingen zijn aangetekend. Tevens geven deze aanduidingen de volgorde der wijzigingen aan.

Rubriek IX

Beneluxdepots waarvan ingevolge een rechterlijke beslissing die in kracht van gewijsde is gegaan, de doorhaling van de inschrijving heeft plaatsgevonden op verzoek van de meest gerede partij (artikel 1.14 en 4.5 van het Benelux-verdrag inzake de intellectuele eigendom en regel 3.1 van het Uitvoeringsreglement).

Rubriek X

- A Beneluxdepots waarvan de vrijwillige/ambtshalve doorhaling van de inschrijving heeft plaatsgevonden (artikel 3.21 van het Benelux-verdrag inzake de intellectuele eigendom en regel 3.1 van het Uitvoeringsreglement).

Volgorde van publicatie (voorafgegaan door codering):

- 01 Volgnummer van de inschrijving.

- B Benelux en internationale depots waarbij een verklaring van de houder of een rechtelijke beslissing als bedoeld in artikel 3.24, lid 3 van het Benelux-verdrag inzake de intellectuele eigendom is ingeschreven.

Volgorde van publicatie (voorafgegaan door codering):

- 01 Volgnummer van de inschrijving.

Rubriek XI

Inschrijvingen van Benelux- en internationale depots waarbij een vordering tot opeising van de ontwerper werd ingeschreven (artikel 3.7 van het Benelux-verdrag inzake de intellectuele eigendom en regel 2.10, lid 1 van het Uitvoeringsreglement).

Volgorde van publicatie (voorafgegaan door codering):

- 01 Volgnummer van de inschrijving;
- 14 Naam van de ontwerper.

Rubriek XII

Inschrijvingen van Benelux- en internationale depots waarbij de in artikel 3.7 het Benelux-verdrag inzake de intellectuele eigendom genoemde inschrijving van de vordering tot opeising werd doorgehaald (regel 2.10, lid 2 van het Uitvoeringsreglement).

Volgorde van publicatie (voorafgegaan door codering):

- 01 Volgnummer van de inschrijving;
- 14 Naam van de ontwerper.

Rubriek XIII

Internationale inschrijvingen waarbij zijn aangetekend:

(regel 3.2, lid 3 van het Uitvoeringsreglement)

- a Nietigverklaring;
- b Vervallen verklaring;
- c Licentieverlening;
- d Pandrecht;
- e Beslaglegging;
- f Doorhaling der licentieverlening, pand, beslag.

Rubriek XIV

Inschrijvingen van Benelux- en internationale depots waarbij de bijzondere verklaring betreffende instandhouding van een auteursrecht is aangetekend (artikel 21, lid 3 en artikel 24 van de Eenvormige Beneluxwet inzake Tekeningen of Modellen).

Niet meer van toepassing (sinds december 2003).

Rubriek XV

Beneluxdepots waarvan de geldigheidsduur van de inschrijving verstreken is (artikel 3.22, sub a. van het Benelux-verdrag inzake de intellectuele eigendom).

De publicatie heeft plaats na afloop van de termijn van uitstel bedoeld in artikel 3.14, lid 3 van het Benelux-verdrag inzake de intellectuele eigendom.



Contenu des rubriques

Rubrique I

Dépôts Benelux enregistrés conformément aux dispositions de l'article 3.11 de la Convention Benelux en matière de propriété intellectuelle.

Ordre de la publication (précédé d'un code):

- 01 Numéro d'ordre de l'enregistrement ainsi que le numéro et la date (jour, heure et minute) du dépôt, la date d'enregistrement;
- 02 Date d'échéance de la durée de protection de l'enregistrement;
- 03 Nom du déposant;
- 04 Adresse (rue);
- 05 Localité et pays;
- 06 Le cas échéant, le nom et l'adresse du mandataire ou, le cas échéant, l'indication de l'adresse postale du déposant;
- 08 Reproduction(s) du dessin ou du modèle;
- 09 Le cas échéant, l'indication de la (des) couleur(s);
- 10 Le cas échéant, la description de la (des) couleur(s) mentionnée(s) au code 09;
- 11 Indication du produit ainsi que l'indication de la (des) classe(s) et de la (des) sous-classe(s);
- 12 Le cas échéant, l'indication des éléments caractéristiques du dessin ou du modèle;
- 13 Le cas échéant, l'indication du droit de priorité tel que visé à l'article 4 de la Convention de Paris pour la protection de la Propriété Industrielle;
- 14 Le cas échéant, l'indication du nom du véritable créateur du dessin ou du modèle.

Rubrique II

Dépôts Benelux enregistrés conformément aux dispositions de l'article 3.11 de la Convention Benelux en matière de propriété intellectuelle pour lesquels le déposant a demandé l'ajournement de la publication de l'enregistrement (article 3.12 de la Convention Benelux en matière de propriété intellectuelle).

Ordre de la publication (précédé d'un code):

- 01 Numéro d'ordre de l'enregistrement, la date d'enregistrement;
- 15 Indication de la période d'ajournement de la publication.

Rubrique III

Dépôts Benelux enregistrés conformément aux dispositions de l'article 3.11 de la Convention Benelux en matière de propriété intellectuelle pour lesquels le déposant avait demandé l'ajournement de la publication.

Ordre de la publication (précédé d'un code):

- 01 Numéro d'ordre de l'enregistrement ainsi que le numéro et la date (jour, heure et minute) du dépôt, la date d'enregistrement;
- 02 Date d'échéance de la durée de protection de l'enregistrement;
- 03 Nom du déposant;
- 04 Adresse (rue);
- 05 Localité et pays;
- 06 Le cas échéant, le nom et l'adresse du mandataire ou, le cas échéant, l'indication de l'adresse postale du déposant;
- 08 Reproduction(s) du dessin ou du modèle;
- 09 Le cas échéant, l'indication de la (des) couleur(s);
- 10 Le cas échéant, la description de la (des) couleur(s) mentionnée(s) au code 09;
- 11 Indication du produit ainsi que l'indication de la (des) classe(s) et de la (des) sous-classe(s);
- 12 Le cas échéant, l'indication des éléments caractéristiques du dessin ou du modèle;
- 13 Le cas échéant, l'indication du droit de priorité tel que visé à l'article 4 de la Convention de Paris pour la protection de la Propriété Industrielle;
- 14 Le cas échéant, l'indication du nom du véritable créateur du dessin ou du modèle;
- 15 Indication de la période d'ajournement de la publication.

Rubrique IV

Dépôts Benelux pour lesquels la publication a été ajournée conformément à l'article 3.13 de la Convention Benelux en matière de propriété intellectuelle (contraire aux bonnes moeurs ou à l'ordre public d'un des pays du Benelux).

Rubrique V

Dépôts Benelux enregistrés conformément à l'article 3.11 de la Convention Benelux en matière de propriété intellectuelle pour lesquels la publication a été ajournée, conformément aux dispositions de l'article 3.13 de la Convention Benelux en matière de propriété intellectuelle.

Ordre de la publication (précédé d'un code):

- 01 Numéro d'ordre de l'enregistrement ainsi que le numéro et la date (jour, heure et minute) du dépôt, la date d'enregistrement;
- 02 Date d'échéance de la durée de protection de l'enregistrement;
- 03 Nom du déposant;
- 04 Adresse (rue);
- 05 Localité et pays;
- 06 Le cas échéant, le nom et l'adresse du mandataire ou, le cas échéant, l'indication de l'adresse postale du déposant;
- 08 Reproduction(s) du dessin ou du modèle;
- 09 Le cas échéant, l'indication de la (des) couleur(s);
- 10 Le cas échéant, la description de la (des) couleur(s) mentionnée(s) au code 09;
- 11 Indication du produit ainsi que l'indication de la (des) classe(s) et de la (des) sous-classe(s);
- 12 Le cas échéant, l'indication des éléments caractéristiques du dessin ou du modèle;
- 13 Le cas échéant, l'indication du droit de priorité tel que visé à l'article 4 de la Convention de Paris pour la protection de la Propriété Industrielle;
- 14 Le cas échéant, l'indication du nom du véritable créateur du dessin ou du modèle.

Rubrique VI

Dépôts Benelux enregistrés conformément à l'article 3.11 de la Convention Benelux en matière de propriété intellectuelle pour lesquels une nouvelle publication est faite (article 3.11, alinéa 3 de la Convention Benelux en matière de propriété intellectuelle).

Ordre de la publication (précédé d'un code):

- 01 Numéro d'ordre de l'enregistrement ainsi que le numéro et la date (jour, heure et minute) du dépôt, la date d'enregistrement;
- 02 Date d'échéance de la durée de protection de l'enregistrement;
- 03 Nom du déposant;
- 04 Adresse (rue);
- 05 Localité et pays;
- 06 Le cas échéant, le nom et l'adresse du mandataire ou, le cas échéant, l'indication de l'adresse postale du déposant;
- 08 Reproduction(s) du dessin ou du modèle;
- 09 Le cas échéant, l'indication de la (des) couleur(s);
- 10 Le cas échéant, la description de la (des) couleur(s) mentionnée(s) au code 09;
- 11 Indication du produit ainsi que l'indication de la (des) classe(s) et de la (des) sous-classe(s);
- 12 Le cas échéant, l'indication des éléments caractéristiques du dessin ou du modèle;
- 13 Le cas échéant, l'indication du droit de priorité tel que visé à l'article 4 de la Convention de Paris pour la protection de la Propriété Industrielle;
- 14 Le cas échéant, l'indication du nom du véritable créateur du dessin ou du modèle;
- 15 Le cas échéant, l'indication de la période d'ajournement de la publication.



Rubrique VII

Renouvellements de dépôts Benelux enregistrés conformément à l'article 3.11 de la Convention Benelux en matière de propriété intellectuelle (article 3.14 de la Convention Benelux en matière de propriété intellectuelle).

Ordre de la publication (précédé d'un code):

- 01 Numéro d'ordre de l'enregistrement ainsi que le numéro et la date (jour, heure et minute) du dépôt, la date d'enregistrement;
- 02 Date d'échéance de la durée de protection de l'enregistrement;
- 03 Nom du déposant;
- 04 Adresse (rue);
- 05 Localité et pays;
- 06 Le cas échéant, le nom et l'adresse du mandataire ou, le cas échéant, l'indication de l'adresse postale du déposant;
- 08 Reproduction(s) du dessin ou du modèle;
- 09 Le cas échéant, l'indication de la (des) couleur(s);
- 10 Le cas échéant, la description de la (des) couleur(s) mentionnée(s) au code 09;
- 11 Indication du produit ainsi que l'indication de la (des) classe(s) et de la (des) sous-classe(s);
- 12 Le cas échéant, l'indication des éléments caractéristiques du dessin ou du modèle;
- 13 Le cas échéant, l'indication du droit de priorité tel que visé à l'article 4 de la Convention de Paris pour la protection de la Propriété Industrielle;
- 14 Le cas échéant, l'indication du nom du véritable créateur du dessin ou du modèle;
- 18 Date de la requête de renouvellement.

Rubrique VIII

Dépôts Benelux auprès desquels sont enregistrées au registre des modifications de l'enregistrement du dessin ou modèle (règle 3.1 du Règlement d'exécution).

- 01 Cessions
- 02 Licences
- 03 Droits de gage
- 04 Saisies
- 05 Radiation de licences, gages, saisies
- 06 Changement d'adresse (titulaire)
- 07 Changement de nom (titulaire)
- 08 a Changements d'adresse de correspondance
- b Institution ou changement de mandataire
- c Changements de nom et d'adresse du mandataire
- d Changements de nom ou d'adresse du mandataire
- 09 Changement de nom et d'adresse (titulaire)
- 10 Corrections d'erreurs de plume
- 11 Autre rectifications

N.B.-L'indication qui pourrait figurer après le texte d'une modification est un code interne.

-Si les indications (1), (2), etc. devaient figurer après la date de notification, cela signifie qu'il y a plusieurs modifications qui sont notifiées simultanément. Ces indications font également apparaître le rang des modifications.

Rubrique IX

Dépôts Benelux dont la radiation de l'enregistrement, faisant suite à une décision judiciaire coulée en force de chose jugée, a été effectuée à la demande de la partie la plus diligente (article 1.14 et 4.5 de la Convention Benelux en matière de propriété intellectuelle et la règle 3.1 du Règlement d'exécution).

Rubrique X

- A Dépôts Benelux dont la radiation volontaire/d'office de l'enregistrement a été effectuée (article 3.21 de la Convention Benelux en matière de propriété intellectuelle et la règle 3.1 du Règlement d'exécution).

Ordre de la publication (précédé d'un code):

- 01 Numéro d'ordre de l'enregistrement.

- B Dépôts Benelux ou internationaux pour lesquels une requête de renonciation partielle ou une décision judiciaire est enregistrée, comme visée à l'article 3.24, alinéa 3 de la Convention Benelux en matière de propriété intellectuelle.

Ordre de la publication (précédé d'un code):

- 01 Numéro d'ordre de l'enregistrement.

Rubrique XI

Enregistrements de dépôts Benelux et internationaux auprès desquels une action en revendication du créateur a été enregistrée (article 3.7 de la Convention Benelux en matière de propriété intellectuelle et règle 2.10, alinéa 1 du Règlement d'exécution).

Ordre de la publication (précédé d'un code):

- 01 Numéro d'ordre de l'enregistrement;
- 14 Nom du créateur.

Rubrique XII

Enregistrements de dépôts Benelux et internationaux auprès desquels l'enregistrement de l'action en revendication visée à l'article 3.7 été radié (règle 2.10, alinéa 2 du Règlement d'exécution).

Ordre de la publication (précédé d'un code):

- 01 Numéro d'ordre de l'enregistrement;
- 14 Nom du créateur.

Rubrique XIII

Enregistrements internationaux auprès desquels sont enregistrées: (règle 3.2, alinéa 3 du Règlement d'exécution).

- a Des décisions d'annulation;
- b Des décisions d'extinction;
- c Des licences;
- d Gages;
- e Saisies;
- f Des radiations de licence, gages, saisies.

Rubrique XIV

Enregistrements de dépôts Benelux et internationaux auprès desquels la déclaration spéciale concernant le maintien d'un droit d'auteur est enregistrée (article 21, par. 3 et article 24 de la Loi Uniforme Benelux en matière de Dessins ou Modèles).

Plus d'application (depuis décembre 2003).

Rubrique XV

Dépôts Benelux dont l'enregistrement est venu à expiration (article 3.22, sous a. de la Convention Benelux en matière de propriété intellectuelle).

La publication a eu lieu après l'écoulement du délai de grâce prévu à l'article 3.14, alinéa 3 de la Convention Benelux en matière de propriété intellectuelle.



Content of the sections

Section I

Registered Benelux applications in accordance with article 3.11 of the Benelux Convention on Intellectual Property.

Order of publication (preceded by a code)

- 01 Sequence number of the registration as well as the number and date (day, hour and minutes) of the application, registration date;
- 02 Expiry date;
- 03 Name of the applicant;
- 04 Address (street);
- 05 City and country;
- 06 If applicable, name and address of the representative or the correspondence address of the applicant;
- 08 Representation(s) of the design;
- 09 If applicable, description of the colour(s);
- 10 If applicable, detailed description of the colour(s) stated under 09;
- 11 Description of the product as well as the description of the class(es) and subclass(es);
- 12 If applicable, description of the characteristic features of the design;
- 13 If applicable, description of the right of priority as stated in article 4 of the Paris Convention for the Protection of Industrial Property;
- 14 If applicable, name of the actual designer.

Section II

Registered Benelux applications in accordance with article 3.11 of the Benelux Convention on Intellectual Property for which the applicant has asked deferment of the publication (article 3.12 of the Benelux Convention on Intellectual Property).

Order of publication (preceded by a code)

- 01 Sequence number of the registration, registration date;
- 15 Indication of the term for which deferment of the publication has been asked.

Section III

Registered Benelux applications in accordance with article 3.11 of the Benelux Convention on Intellectual Property for which the applicant has asked deferment of the publication.

Order of publication (preceded by a code)

- 01 Sequence number of the registration as well as the number and date (day, hour and minutes) of the application, registration date;
- 02 Expiry date;
- 03 Name of the applicant;
- 04 Address (street);
- 05 City and country;
- 06 If applicable, name and address of the representative or the correspondence address of the applicant;
- 08 Representation(s) of the design;
- 09 If applicable, description of the colour(s);
- 10 If applicable, detailed description of the colour(s) stated under 09;
- 11 Description of the product as well as the description of the class(es) and subclass(es);
- 12 If applicable, description of the characteristic features of the design;
- 13 If applicable, description of the right of priority as stated in article 4 of the Paris Convention for the Protection of Industrial Property;
- 14 If applicable, name of the actual designer;
- 15 Indication of the term for which deferment of the publication has been asked.

Section IV

Benelux applications for which the publication was deferred in accordance with article 3.13 of the Benelux Convention on Intellectual Property (contrary to accepted principles of morality or to public policy in one of the Benelux countries).

Section V

Registered Benelux applications in accordance with article 3.11 of the Benelux Convention on Intellectual Property for which the publication was deferred in accordance with article 3.13 of the Benelux Convention on Intellectual Property.

Order of publication (preceded by a code)

- 01 Sequence number of the registration as well as the number and date (day, hour and minutes) of the application, registration date;
- 02 Expiry date;
- 03 Name of the applicant;
- 04 Address (street);
- 05 City and country;
- 06 If applicable, name and address of the representative or the correspondence address of the applicant;
- 08 Representation(s) of the design;
- 09 If applicable, description of the colour(s);
- 10 If applicable, detailed description of the colour(s) stated under 09;
- 11 Description of the product as well as the description of the class(es) and subclass(es);
- 12 If applicable, description of the characteristic features of the design;
- 13 If applicable, description of the right of priority as stated in article 4 of the Paris Convention for the Protection of Industrial Property;
- 14 If applicable, name of the actual designer.

Section VI

Registered Benelux applications in accordance with article 3.11 of the Benelux Convention on Intellectual Property published a second time (article 3.11 (3) of the Benelux Convention on Intellectual Property).

Order of publication (preceded by a code)

- 01 Sequence number of the registration as well as the number and date (day, hour and minutes) of the application, registration date;
- 02 Expiry date;
- 03 Name of the applicant;
- 04 Address (street);
- 05 City and country;
- 06 If applicable, name and address of the representative or the correspondence address of the applicant;
- 08 Representation(s) of the design;
- 09 If applicable, description of the colour(s);
- 10 If applicable, detailed description of the colour(s) stated under 09;
- 11 Description of the product as well as the description of the class(es) and subclass(es);
- 12 If applicable, description of the characteristic features of the design;
- 13 If applicable, description of the right of priority as stated in article 4 of the Paris Convention for the Protection of Industrial Property;
- 14 If applicable, name of the actual designer;
- 15 If applicable, indication of the term for which deferment of the publication has been asked.



Section VII

Renewals of registered Benelux applications in accordance with article 3.11 of the Benelux Convention on Intellectual Property (article 3.14 of the Benelux Convention on Intellectual Property).

Order of publication (preceded by a code)

- 01 Sequence number of the registration as well as the number and date (day, hour and minutes) of the application, registration date;
- 02 Expiry date;
- 03 Name of the applicant;
- 04 Address (street);
- 05 City and country;
- 06 If applicable, name and address of the representative or the correspondence address of the applicant;
- 08 Representation(s) of the design;
- 09 If applicable, description of the colour(s);
- 10 If applicable, detailed description of the colour(s) stated under 09;
- 11 Description of the product as well as the description of the class(es) and subclass(es);
- 12 If applicable, description of the characteristic features of the design;
- 13 If applicable, description of the right of priority as stated in article 4 of the Paris Convention for the Protection of Industrial Property;
- 14 If applicable, name of the actual designer;
- 18 Date of the request for the renewal.

Section VIII

Benelux design applications for which entries in the register have been modified (rule 3.1 of the Implementing Regulations)

- 01 Transfer of ownership
- 02 License
- 03 Right of pledge
- 04 Attachment
- 05 Cancellation of license, right of pledge, attachment
- 06 Change of address (owner)
- 07 Change of name (owner)
- 08
 - a Change of correspondence address
 - b Appointment or change of representative
 - c Change of name and address of representative
 - d Change of name or address of representative
- 09 Change of name and/or address (owner)
- 10 Correction of writing errors
- 11 Other corrections

NB:

- The indication after the text of the modification is an internal code.
- The indications (1), (2) after the date of registration of the modification imply that multiple modifications were registered. Moreover they indicate the sequence of the modifications.

Section IX

Benelux applications that have been cancelled at the request of the most diligent party following a final and binding court order (article 1.14 and 4.5 of the Benelux Convention on Intellectual Property and rule 3.1 of the Implementing Regulations).

Section X

- A Benelux applications for which the voluntary/ex officio cancellation was registered (article 3.21 of the Benelux Convention on Intellectual Property and rule 3.1 of the Implementing Regulations).
Order of publication (preceded by a code):
 - 01 Sequence number of the registration.
- B Benelux applications and International applications for which a declaration of the holder or a court order as mentioned in article 3.24 (3) of the Benelux Convention on Intellectual Property was registered.
Order of publication (preceded by a code):
 - 01 Sequence number of the registration.

Section XI

Registrations of Benelux applications and International applications for which a claim of the designer was registered (article 3.7 of the Benelux Convention on Intellectual Property and rule 2.10 (1) of the Implementing Regulations).

Order of publication (preceded by a code)

- 01 Sequence number of the registration.
- 14 Name of the designer.

Section XII

Registrations of Benelux applications and International applications for which the registration of the claim mentioned in article 3.7 of the Benelux Convention on Intellectual Property was cancelled (2.10 (2) of the Implementing Regulations).

Order of publication (preceded by a code)

- 01 Sequence number of the registration.
- 14 Name of the designer.

Section XIII

International registrations for which was registered: (rule 3.2 (3) of the Implementing Regulations)

- a Invalidation;
- b Revocation;
- c License;
- d Right of pledge;
- e Attachment;
- f Cancellation of license, right of pledge, attachment.

Section XIV

Registrations of Benelux applications and International applications for which the special declaration on maintaining a design right was registered (article 21 (3) and article 24 of the Uniform Benelux Law on Designs).

No longer applicable (since December 2003).

Section XV

Expired Benelux registrations (article 3.22 (a) of the Benelux Convention on Intellectual Property).

Publication will take place after the end of the term mentioned in article 3.14 (3) of the Benelux Convention on Intellectual Property.



Rubriek I

Beneluxdepots ingeschreven overeenkomstig artikel 3.11 van het Benelux-verdrag inzake de intellectuele eigendom.

- 01 Volgnummer van de inschrijving alsmede nummer en dagtekening (dag, uur en minuut) van het depot, datum van inschrijving;
- 02 Datum waarop de geldigheidsduur van de inschrijving verstrijkt;
- 03 Naam van de deposant;
- 04 Adres (straat);
- 05 Plaats en land;
- 06 In voorkomend geval, naam en adres van de gemachtigde of, in voorkomend geval, vermelding van het correspondentie-adres van de deposant;
- 08 Afbeelding(en) van de tekening of het model;
- 09 In voorkomend geval, vermelding van de kleur(en);
- 10 In voorkomend geval, nadere omschrijving van de onder code 09 genoemde kleur(en);
- 11 Vermelding van het voortbrengsel alsmede klasse(n) en onderklasse(n) aanduiding;
- 12 In voorkomend geval, vermelding van de kenmerkende eigenschappen van de tekening of het model;
- 13 In voorkomend geval, vermelding van het recht van voorrang als bedoeld in artikel 4 van het Verdrag van Parijs tot bescherming van de Industriële Eigendom;
- 14 In voorkomend geval, vermelding van de naam van de werkelijke ontwerper van de tekening of het model.

Rubrique I

Dépôts Benelux enregistrés conformément aux dispositions de l'article 3.11 de la Convention Benelux en matière de propriété intellectuelle.

- 01 Numéro d'ordre de l'enregistrement ainsi que le numéro et la date (jour, heure et minute) du dépôt, la date d'enregistrement;
- 02 Date d'échéance de la durée de protection de l'enregistrement;
- 03 Nom du déposant;
- 04 Adresse (rue);
- 05 Localité et pays;
- 06 Le cas échéant, le nom et l'adresse du mandataire ou, le cas échéant, l'indication de l'adresse postale du déposant;
- 08 Reproduction(s) du dessin ou du modèle;
- 09 Le cas échéant, l'indication de la (des) couleur(s);
- 10 Le cas échéant, la description de la (des) couleur(s) mentionnée(s) au code 09;
- 11 Indication du produit ainsi que l'indication de la (des) classe(s) et de la (des) sous-classe(s);
- 12 Le cas échéant, l'indication des éléments caractéristiques du dessin ou du modèle;
- 13 Le cas échéant, l'indication du droit de priorité tel que visé à l'article 4 de la Convention de Paris pour la protection de la Propriété Industrielle;
- 14 Le cas échéant, l'indication du nom du véritable créateur du dessin ou du modèle.

Section I

Registered Benelux applications in accordance with article 3.11 of the Benelux Convention on Intellectual Property.

- 01 Sequence number of the registration as well as the number and date (day, hour and minutes) of the application, registration date;
- 02 Expiry date;
- 03 Name of the applicant;
- 04 Address (street);
- 05 City and country;
- 06 If applicable, name and address of the representative or the correspondence address of the applicant;
- 08 Representation(s) of the design;
- 09 If applicable, description of the colour(s);
- 10 If applicable, detailed description of the colour(s) stated under 09;
- 11 Description of the product as well as the description of the class(es) and subclass(es);
- 12 If applicable, description of the characteristic features of the design;
- 13 If applicable, description of the right of priority as stated in article 4 of the Paris Convention for the Protection of Industrial Property;
- 14 If applicable, name of the actual designer.



- 01 *Inschrijvingsnummer*
40203-00
Nummer en dagtekening (dag en uur) van het depot
85279-00 06.04.2014 , 09.38
Datum inschrijving
20.04.2015 ,
- 02 *Vervaldatum*
06.04.2019
- 03 *Naam en adres van de deposant*
Eyesheds vof
- 04 *Adres (straat en nummer) van de deposant*
Pedro de Medinalaan 136
- 05 *Postcode, plaats en land van de deposant*
1086 XR Amsterdam,
Nederland
- 08 *Afbeelding van de tekening of het model*
ZIE AFBEELDING(EN)
- 11 *Vermelding van het voortbrengsel gevolgd door de aanduiding van de klasse(n) en onderklasse(n)*
Tafelschermen (kl 6-03, 06).
- 14 *Vermelding van de naam van de werkelijke ontwerper van de tekening*
VAN BEERS Daniel Eduard



- 01 *Registration number:*
40204-00
Number and date (day and hour) of the application
85329-00 20.05.2014 , 19.19
Registration date
05.05.2014 ,
- 02 *Expiry date*
20.05.2019
- 03 *Name and address of the applicant*
Carcomputer B.V.
- 04 *Address (street and number) of the applicant*
Arnoudstraat 6
- 05 *Postal code, city and country of the applicant*
2182 DZ Hillegom,
Netherlands
- 08 *Representation of the drawing or the design*
SEE REPRESENTATIONS
- 09 *Description of the colour(s)*
different shades of blue, grey, green,
pink, yellow
- 11 *Description of the product, mentioning the class(es) and subclass(es)*
Graphic representations (cl 32-00).
- 14 *Description of the name of the actual designer of the drawing or the design*
BOOG Rikkert



- 01 *Registration number:*
40205-00
Number and date (day and hour) of the application
85453-00 21.10.2014 , 11.21
Registration date
07.05.2014 ,
- 02 *Expiry date*
21.10.2019
- 03 *Name and address of the applicant*
Waarmakers Vennootschap onder firma
- 04 *Address (street and number) of the applicant*
Bilderdijkade 27-AH
- 05 *Postal code, city and country of the applicant*
1053 VH Amsterdam,
Netherlands
- 08 *Representation of the drawing or the design*
SEE REPRESENTATIONS
- 11 *Description of the product, mentioning the class(es) and subclass(es)*
Bags (packaging) (cl 9-05).
- 12 *Description of the features of the new appearance of the product; if applicable, description of the parts of the drawing or the design to which the colour(s) apply*
"Plastic bag is half transparant".



- 01 *Inschrijvingsnummer*
40206-00
Nummer en dagtekening (dag en uur) van het depot
85465-00 09.10.2014 , 08.00
Datum inschrijving
20.04.2015 ,
- 02 *Vervaldatum*
09.10.2019
- 03 *Naam en adres van de deposant*
Gerrit Jan Witzel
- 04 *Adres (straat en nummer) van de deposant*
Ceintuurbaan 396-N
- 05 *Postcode, plaats en land van de deposant*
1073 EN Amsterdam,
Nederland

- 08 *Afbeelding van de tekening of het model*
ZIE AFBEELDING(EN)
- 11 *Vermelding van het voortbrengsel gevolgd door de aanduiding van de klasse(n) en onderklasse(n)*
Logo's (kl 32-00).



- 01 *Inschrijvingsnummer*
40207-00
Nummer en dagtekening (dag en uur) van het depot
85512-00 03.10.2014 , 18.50
Datum inschrijving
30.04.2015 ,
- 02 *Vervaldatum*
03.10.2019
- 03 *Naam en adres van de deposant*
ikon reclame bvba
- 04 *Adres (straat en nummer) van de deposant*
Lucien Reycklerstraat 41
- 05 *Postcode, plaats en land van de deposant*
9250 Waasmunster,
België
- 08 *Afbeelding van de tekening of het model*
ZIE AFBEELDING(EN)
- 09 *Vermelding van de kleur(en)*
zwart, wit, geel
- 11 *Vermelding van het voortbrengsel gevolgd door de aanduiding van de klasse(n) en onderklasse(n)*
Grafische symbolen (kl 32-00).
- 14 *Vermelding van de naam van de werkelijke ontwerper van de tekening*
VERHOEVEN Joris



- 01 *Inschrijvingsnummer*
40208-01
Nummer en dagtekening (dag en uur) van het depot
85492-01 17.09.2014 , 10.25

Datum inschrijving

30.04.2015 ,

02 *Vervaldatum*

17.09.2019

03 *Naam en adres van de deposant*

Marc Willy Hermans

04 *Adres (straat en nummer) van de deposant*

Kampelaar 6

05 *Postcode, plaats en land van de deposant*

2930 Brasschaat,
België

08 *Afbeelding van de tekening of het model*

ZIE AFBEELDING(EN)

11 *Vermelding van het voortbrengsel gevolgd door de aanduiding van de klasse(n) en onderklasse(n)*

Ligbedden (kl 6-02).

14 *Vermelding van de naam van de werkelijke ontwerper van de tekening*

HERMANS Marc Willy

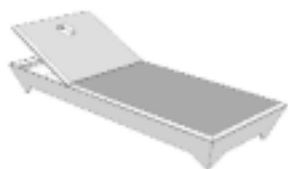
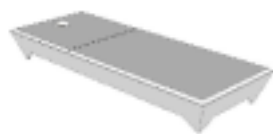

01 *Inschrijvingsnummer*

40208-02

Nummer en dagtekening (dag en uur) van het depot

85492-02 17.09.2014 , 10.25

Datum inschrijving

30.04.2015 ,

02 *Vervaldatum*

17.09.2019

03 *Naam en adres van de deposant*

Marc Willy Hermans

04 *Adres (straat en nummer) van de deposant*

Kampelaar 6

05 *Postcode, plaats en land van de deposant*

2930 Brasschaat,
België

08 *Afbeelding van de tekening of het model*

ZIE AFBEELDING(EN)

11 *Vermelding van het voortbrengsel gevolgd door de aanduiding van de klasse(n) en onderklasse(n)*

Ligbedden (kl 6-02).

14 *Vermelding van de naam van de werkelijke ontwerper van de tekening*

HERMANS Marc Willy

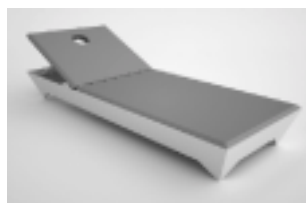
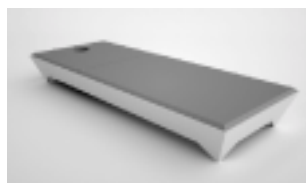

01 *Inschrijvingsnummer*

40209-00

Nummer en dagtekening (dag en uur) van het depot

85579-00 18.11.2014 , 12.12

Datum inschrijving

28.04.2015 ,

02 *Vervaldatum*

18.11.2019

03 *Naam en adres van de deposant*

Bogaerts Label

04 *Adres (straat en nummer) van de deposant*

Zwaanstraat 1

05 *Postcode, plaats en land van de deposant*

5651 CA Eindhoven,
Nederland

06 *Naam en adres van de gemachtigde of vermelding van het correspondentie-adres van de deposant*

Philip Bogaerts

Sportlaan 61

5652 CR Eindhoven

Nederland.

08 *Afbeelding van de tekening of het model*

ZIE AFBEELDING(EN)

11 *Vermelding van het voortbrengsel gevolgd door de aanduiding van de klasse(n) en onderklasse(n)*

Stoelen (kl 6-01).

14 *Vermelding van de naam van de werkelijke ontwerper van de tekening*

NITZ Jacob



01 *Inschrijvingsnummer*

40210-01

Nummer en dagtekening (dag en uur) van het depot

85591-01 26.11.2014 , 13.28

Datum inschrijving

07.05.2015 ,

02 *Vervaldatum*

26.11.2019

03 *Naam en adres van de deposant*

Wilbers Karnaval BV

04 *Adres (straat en nummer) van de deposant*

Hooibeemd 1

05 *Postcode, plaats en land van de deposant*

5705 DD Helmond,
Nederland

08 *Afbeelding van de tekening of het model*

ZIE AFBEELDING(EN)

09 *Vermelding van de kleur(en)*

rood, geel, oranje, bruin, wit

11 *Vermelding van het voortbrengsel gevolgd door de aanduiding van de klasse(n) en onderklasse(n)*

Feestartikelen (kl 21-03).



01 *Inschrijvingsnummer*
40210-02

Nummer en dagtekening (dag en uur) van het depot

85591-02 26.11.2014 , 13.28

Datum inschrijving

07.05.2015 ,

02 *Vervaldatum*

26.11.2019

03 *Naam en adres van de deposant*

Wilbers Karnaval BV

04 *Adres (straat en nummer) van de deposant*

Hooibeemd 1

05 *Postcode, plaats en land van de deposant*

5705 DD Helmond,
Nederland

08 *Afbeelding van de tekening of het model*

ZIE AFBEELDING(EN)

11 *Vermelding van het voortbrengsel gevolgd door de aanduiding van de klasse(n) en onderklasse(n)*

Feestartikelen (kl 21-03).



01 *Inschrijvingsnummer*
40210-03

Nummer en dagtekening (dag en uur) van het depot

85591-03 26.11.2014 , 13.28

Datum inschrijving

07.05.2015 ,

02 *Vervaldatum*

26.11.2019

03 *Naam en adres van de deposant*

Wilbers Karnaval BV

04 *Adres (straat en nummer) van de deposant*

Hooibeemd 1

05 *Postcode, plaats en land van de deposant*

5705 DD Helmond,
Nederland

08 *Afbeelding van de tekening of het model*

ZIE AFBEELDING(EN)

11 *Vermelding van het voortbrengsel gevolgd door de aanduiding van de klasse(n) en onderklasse(n)*

Feestartikelen (kl 21-03).



01 *Inschrijvingsnummer*
40211-01

Nummer en dagtekening (dag en uur) van het depot

85605-01 08.12.2014 , 11.12

Datum inschrijving

30.04.2015 ,

02 *Vervaldatum*

08.12.2019

03 *Naam en adres van de deposant*

DUMOCOM BV

04 *Adres (straat en nummer) van de deposant*

Bedrijvenpark Twente 162

05 *Postcode, plaats en land van de deposant*

7602 KE Almelo,
Nederland

08 *Afbeelding van de tekening of het model*

ZIE AFBEELDING(EN)

11 *Vermelding van het voortbrengsel gevolgd door de aanduiding van de klasse(n) en onderklasse(n)*

Flessen (kl 9-01).

14 *Vermelding van de naam van de werkelijke ontwerper van de tekening*

VAN DER LOO André

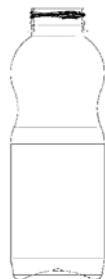

01 *Inschrijvingsnummer*
40211-02

Nummer en dagtekening (dag en uur) van het depot

85605-02 08.12.2014 , 11.12

Datum inschrijving

30.04.2015 ,

02 *Vervaldatum*

08.12.2019

03 *Naam en adres van de deposant*

DUMOCOM BV

04 *Adres (straat en nummer) van de deposant*

Bedrijvenpark Twente 162

05 *Postcode, plaats en land van de deposant*

7602 KE Almelo,
Nederland

08 *Afbeelding van de tekening of het model*

ZIE AFBEELDING(EN)

11 *Vermelding van het voortbrengsel gevolgd door de aanduiding van de klasse(n) en onderklasse(n)*

Flessen (kl 9-01).

14 *Vermelding van de naam van de werkelijke ontwerper van de tekening*

VAN DER LOO André



01 *Inschrijvingsnummer*
40212-00

Nummer en dagtekening (dag en uur) van het depot

85606-00 08.12.2014 , 15.29

Datum inschrijving

13.04.2015 ,

02 *Vervaldatum*

08.12.2019

03 *Naam en adres van de deposant*

MB Motorsport B.V.

04 *Adres (straat en nummer) van de deposant*

Wigstraat 6

05 *Postcode, plaats en land van de deposant*

8223 EG Lelystad,
Nederland

08 *Afbeelding van de tekening of het model*

ZIE AFBEELDING(EN)

11 *Vermelding van het voortbrengsel gevolgd door de aanduiding van de klasse(n) en onderklasse(n)*

Sportauto (kl 12-08).

14 *Vermelding van de naam van de werkelijke ontwerper van de tekening*

BORN Marten



- 01 *Inschrijvingsnummer*
40213-01
Nummer en dagtekening (dag en uur) van het depot
85607-01 09.12.2014 , 12.16
Datum inschrijving
06.05.2015 ,
02 *Vervaldatum*
09.12.2019
03 *Naam en adres van de deposant*
Marcel Kolder
04 *Adres (straat en nummer) van de deposant*
James Stewartstraat 258
05 *Postcode, plaats en land van de deposant*
1325 JN Almere,
Nederland
08 *Afbeelding van de tekening of het model*
ZIE AFBEELDING(EN)
11 *Vermelding van het voortbrengsel gevolgd door de aanduiding van de klasse(n) en onderklasse(n)*
Kiosken (kl 25-03).
14 *Vermelding van de naam van de werkelijke ontwerper van de tekening*
KOLDER Marcel



- 01 *Inschrijvingsnummer*
40213-02
Nummer en dagtekening (dag en uur) van het depot
85607-02 09.12.2014 , 12.16

- Datum inschrijving*
06.05.2015 ,
02 *Vervaldatum*
09.12.2019
03 *Naam en adres van de deposant*
Marcel Kolder
04 *Adres (straat en nummer) van de deposant*
James Stewartstraat 258
05 *Postcode, plaats en land van de deposant*
1325 JN Almere,
Nederland
08 *Afbeelding van de tekening of het model*
ZIE AFBEELDING(EN)
11 *Vermelding van het voortbrengsel gevolgd door de aanduiding van de klasse(n) en onderklasse(n)*
Kiosken (kl 25-02).
14 *Vermelding van de naam van de werkelijke ontwerper van de tekening*
KOLDER Marcel



- 01 *Inschrijvingsnummer*
40213-03
Nummer en dagtekening (dag en uur) van het depot
85607-03 09.12.2014 , 12.16
Datum inschrijving
06.05.2015 ,
02 *Vervaldatum*
09.12.2019
03 *Naam en adres van de deposant*
Marcel Kolder
04 *Adres (straat en nummer) van de deposant*
James Stewartstraat 258
05 *Postcode, plaats en land van de deposant*
1325 JN Almere,
Nederland
08 *Afbeelding van de tekening of het model*
ZIE AFBEELDING(EN)
11 *Vermelding van het voortbrengsel gevolgd door de aanduiding van de klasse(n) en onderklasse(n)*
Kiosken (kl 25-03).

14 *Vermelding van de naam van de werkelijke ontwerper van de tekening*
KOLDER Marcel



01 *Inschrijvingsnummer*
40214-00

Nummer en dagtekening (dag en uur) van het depot

85615-00 16.12.2014 , 15.18

Datum inschrijving

10.04.2015 ,

02 *Vervaldatum*
16.12.2019

03 *Naam en adres van de deposant*
Ardina A.D.M Verhoeven
h.o.d.n. Workwonders

04 *Adres (straat en nummer) van de deposant*
Beekveld 26

05 *Postcode, plaats en land van de deposant*
5258 SJ Berlicum,
Nederland

08 *Afbeelding van de tekening of het model*
ZIE AFBEELDING(EN)

11 *Vermelding van het voortbrengsel gevolgd door de aanduiding van de klasse(n) en onderklasse(n)*

Boeken (kl 19-04).

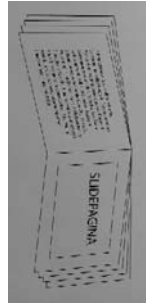
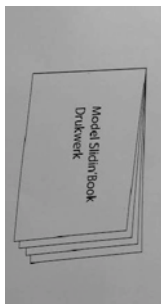

01 *Inschrijvingsnummer*
40215-00

Nummer en dagtekening (dag en uur) van het depot

85625-00 02.01.2015 , 20.21

Datum inschrijving

13.04.2015 ,

02 *Vervaldatum*
02.01.2020

03 *Naam en adres van de deposant*
Felix A.M. Nijenhuis

04 *Adres (straat en nummer) van de deposant*
Heelweg 15 a

05 *Postcode, plaats en land van de deposant*
7156 NJ Beltrum,
Nederland

08 *Afbeelding van de tekening of het model*
ZIE AFBEELDING(EN)

11 *Vermelding van het voortbrengsel gevolgd door de aanduiding van de klasse(n) en onderklasse(n)*

Sleutelrekjes (kl 8-08).

12 *Beschrijving van de kenmerkende eigenschappen van het nieuwe uiterlijk van het voortbrengsel; in voorkomend geval, vermelding van de onderdelen van de tekening of het model waarop de kleuren betrekking hebben*
"Sleutelrekje van getoogd hout voorzien van haakjes en 2 klompen".

14 *Vermelding van de naam van de werkelijke ontwerper van de tekening*
NIJENHUIS Felix



01 *Inschrijvingsnummer*
40216-00

Nummer en dagtekening (dag en uur) van het depot

85627-00 29.12.2014 , 21.01

Datum inschrijving

24.04.2015 ,

02 *Vervaldatum*
29.12.2019

03 *Naam en adres van de deposant*
Online Telcall b.v.

04 *Adres (straat en nummer) van de deposant*
Steve Bikostraat 310

05 *Postcode, plaats en land van de deposant*
3573 BH Utrecht,
Nederland

08 *Afbeelding van de tekening of het model*
ZIE AFBEELDING(EN)

11 *Vermelding van het voortbrengsel gevolgd door de aanduiding van de klasse(n) en onderklasse(n)*

Decoratie artikelen (kl 11-02).

12 *Beschrijving van de kenmerkende eigenschappen van het nieuwe uiterlijk van het voortbrengsel; in voorkomend geval, vermelding van de onderdelen van de tekening of het model waarop de kleuren betrekking hebben*

Boogvormig model voorzien van ronde ballonvormen en van een inblaas kanaal.

14 *Vermelding van de naam van de werkelijke ontwerper van de tekening*
DOORN Johan John



01 *Inschrijvingsnummer*
40217-01

Nummer en dagtekening (dag en uur) van het depot

85628-01 31.12.2014 , 15.05

Datum inschrijving

16.04.2015 ,

02 *Vervaldatum*
31.12.2019

03 *Naam en adres van de deposant*
PDC VOF

04 *Adres (straat en nummer) van de deposant*
Bestormingstraat 16

05 *Postcode, plaats en land van de deposant*
2018 Antwerpen,
België

08 *Afbeelding van de tekening of het model*
ZIE AFBEELDING(EN)

11 *Vermelding van het voortbrengsel gevolgd door de aanduiding van de klasse(n) en onderklasse(n)*

Bijzettafels (kl 6-03).

14 *Vermelding van de naam van de werkelijke ontwerper van de tekening*
DE COSTER Pierric

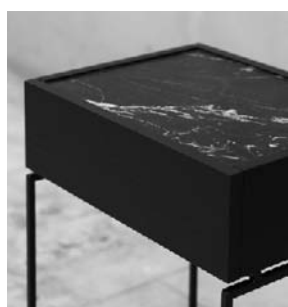

- 01 *Inschrijvingsnummer*
40217-02
Nummer en dagtekening (dag en uur) van het depot
85628-02 31.12.2014 , 15.05
Datum inschrijving
16.04.2015 ,
02 *Vervaldatum*
31.12.2019
03 *Naam en adres van de deposant*
PDC VOF
04 *Adres (straat en nummer) van de deposant*
Bestormingstraat 16
05 *Postcode, plaats en land van de deposant*
2018 Antwerpen,
België

- 08 *Afbeelding van de tekening of het model*
ZIE AFBEELDING(EN)
11 *Vermelding van het voortbrengsel gevolgd door de aanduiding van de klasse(n) en onderklasse(n)*
Bijzettafels (kl 6-03).
14 *Vermelding van de naam van de werkelijke ontwerper van de tekening*
DE COSTER Pierric



- 01 *Numéro d'enregistrement*
40218-00
Numéro, date et heure du dépôt
85637-00 08.01.2015 , 12.47
Date de l'enregistrement
30.04.2015 ,
02 *Date d'échéance*
08.01.2020
03 *Nom et adresse du déposant*
D.P.J. SPRL
04 *Adresse (rue et numéro) du déposant*
Rue Sainte Catherine 2
05 *Code postal, localité et pays du déposant*
6760 Virton,
Belgique
08 *Reproduction du dessin ou modèle*
VOIR REPRODUCTION(S)
11 *Indication du produit suivi de la (des) classe(s) et de la (des) sous-classe(s)*
Présentoirs (cl 20-02).

- 12 *Description des éléments caractéristiques de l'aspect nouveau du produit; le cas échéant, indication des parties du dessin ou modèle auxquelles se rapportent les couleurs*
"Le présentoir comporte une base carrée ainsi qu'un châssis en forme de "U". La partie haute du châssis se compose de 7 encoches. Des panneaux publicitaires se trouvent dans la partie supérieure et inférieure du présentoir. Le présentoir est configuré par sept tablettes de forme rectangulaire".
14 *Indication du nom du véritable créateur du dessin ou modèle*
ENTHOVEN David



- 01 *Inschrijvingsnummer*
40219-01
Nummer en dagtekening (dag en uur) van het depot
85638-01 10.01.2015 , 17.16
Datum inschrijving
16.04.2015 ,
02 *Vervaldatum*
10.01.2020
03 *Naam en adres van de deposant*
Marie Schouten
04 *Adres (straat en nummer) van de deposant*
Westeinde 335
05 *Postcode, plaats en land van de deposant*
1647 MS Berkhout,
Nederland
08 *Afbeelding van de tekening of het model*
ZIE AFBEELDING(EN)
09 *Vermelding van de kleur(en)*
diverse tinten blauw, paars, wit, zilverkleurig
11 *Vermelding van het voortbrengsel gevolgd door de aanduiding van de klasse(n) en onderklasse(n)*
Verpakkingen (blikken) (kl 9-03).
12 *Beschrijving van de kenmerkende eigenschappen van het nieuwe uiterlijk van het voortbrengsel; in voorkomend geval, vermelding van de onderdelen van de tekening of het model waarop de kleuren betrekking hebben*
"Blik met opening in het midden en een Delftsblauwe opdruk".
14 *Vermelding van de naam van de werkelijke ontwerper van de tekening*
SCHOUTEN Marie



01 *Inschrijvingsnummer*
40219-02

Nummer en dagtekening (dag en uur) van het depot

85638-02 10.01.2015 , 17.16

Datum inschrijving

16.04.2015 ,

02 *Vervaldatum*
10.01.2020

03 *Naam en adres van de deposant*
Marie Schouten

04 *Adres (straat en nummer) van de deposant*
Westeinde 335

05 *Postcode, plaats en land van de deposant*
1647 MS Berkhout,
Nederland

08 *Afbeelding van de tekening of het model*
ZIE AFBEELDING(EN)

09 *Vermelding van de kleur(en)*
diverse tinten blauw, paars, wit,
zilverkleurig

11 *Vermelding van het voortbrengsel gevolgd door de aanduiding van de klasse(n) en onderklasse(n)*
Versieringen voor verpakkingen (kl 32-00).

12 *Beschrijving van de kenmerkende eigenschappen van het nieuwe uiterlijk van het voortbrengsel; in voorkomend geval, vermelding van de onderdelen van de tekening of het model waarop de kleuren betrekking hebben*
Versiering met opening in het midden en een Delftsblauwe opdruk.

14 *Vermelding van de naam van de werkelijke ontwerper van de tekening*
SCHOUTEN Marie



01 *Inschrijvingsnummer*
40220-00

Nummer en dagtekening (dag en uur) van het depot

85646-00 13.01.2015 , 19.52

Datum inschrijving

13.04.2015 ,

02 *Vervaldatum*
13.01.2020

03 *Naam en adres van de deposant*
De Raat BV

04 *Adres (straat en nummer) van de deposant*
Biezenweide 8

05 *Postcode, plaats en land van de deposant*
6903 VC Zevenaar,
Nederland

08 *Afbeelding van de tekening of het model*
ZIE AFBEELDING(EN)

11 *Vermelding van het voortbrengsel gevolgd door de aanduiding van de klasse(n) en onderklasse(n)*
Gebouw (kl 25-03).

14 *Vermelding van de naam van de werkelijke ontwerper van de tekening*
Kalkhoven Hans



08 *Afbeelding van de tekening of het model*
ZIE AFBEELDING(EN)

11 *Vermelding van het voortbrengsel gevolgd door de aanduiding van de klasse(n) en onderklasse(n)*
Urnen (kl 6-04).

14 *Vermelding van de naam van de werkelijke ontwerper van de tekening*
TIMMERS Marcel



01 *Inschrijvingsnummer*
40221-02

Nummer en dagtekening (dag en uur) van het depot

85648-02 15.01.2015 , 12.40

Datum inschrijving

13.04.2015 ,

02 *Vervaldatum*
15.01.2020

03 *Naam en adres van de deposant*
Marcel Timmers
h.o.d.n. AMTO

04 *Adres (straat en nummer) van de deposant*
Nijverheidstraat 6 a

05 *Postcode, plaats en land van de deposant*
2984 AH Ridderkerk,
Nederland

08 *Afbeelding van de tekening of het model*
ZIE AFBEELDING(EN)

11 *Vermelding van het voortbrengsel gevolgd door de aanduiding van de klasse(n) en onderklasse(n)*
Urnen (kl 6-04).

14 *Vermelding van de naam van de werkelijke ontwerper van de tekening*
TIMMERS Marcel

01 *Inschrijvingsnummer*
40221-01

Nummer en dagtekening (dag en uur) van het depot

85648-01 15.01.2015 , 12.40

Datum inschrijving

13.04.2015 ,

02 *Vervaldatum*
15.01.2020

03 *Naam en adres van de deposant*
Marcel Timmers
h.o.d.n. AMTO

04 *Adres (straat en nummer) van de deposant*
Nijverheidstraat 6 a

05 *Postcode, plaats en land van de deposant*
2984 AH Ridderkerk,
Nederland



- 01 *Inschrijvingsnummer*
40221-03
Nummer en dagtekening (dag en uur) van het depot
85648-03 15.01.2015 , 12.40
Datum inschrijving
13.04.2015 ,
- 02 *Vervaldatum*
15.01.2020
- 03 *Naam en adres van de deposant*
Marcel Timmers
h.o.d.n. AMTO
- 04 *Adres (straat en nummer) van de deposant*
Nijverheidstraat 6 a
- 05 *Postcode, plaats en land van de deposant*
2984 AH Ridderkerk,
Nederland
- 08 *Afbeelding van de tekening of het model*
ZIE AFBEELDING(EN)
- 11 *Vermelding van het voortbrengsel gevolgd door de aanduiding van de klasse(n) en onderklasse(n)*
Urnen (kl 6-04).
- 14 *Vermelding van de naam van de werkelijke ontwerper van de tekening*
TIMMERS Marcel

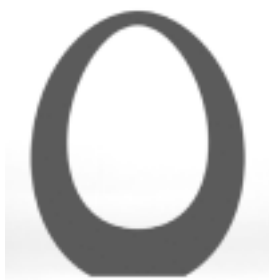

- 01 *Inschrijvingsnummer*
40222-00
Nummer en dagtekening (dag en uur) van het depot
85653-00 16.01.2015 , 14.38
Datum inschrijving
23.04.2015 ,
- 02 *Vervaldatum*
16.01.2020
- 03 *Naam en adres van de deposant*
Rene Ratering
- 04 *Adres (straat en nummer) van de deposant*
Polseweg 6 A
- 05 *Postcode, plaats en land van de deposant*
6851 DB Huissen,
Nederland
- 08 *Afbeelding van de tekening of het model*
ZIE AFBEELDING(EN)
- 09 *Vermelding van de kleur(en)*
rozerood, zwart, wit
- 11 *Vermelding van het voortbrengsel gevolgd door de aanduiding van de klasse(n) en onderklasse(n)*
Verpakkingsdozen (kl 9-03).
- 14 *Vermelding van de naam van de werkelijke ontwerper van de tekening*
RATERING Rene



- 01 *Inschrijvingsnummer*
40223-00
Nummer en dagtekening (dag en uur) van het depot
85655-00 23.03.2015 , 08.00
Datum inschrijving
09.04.2015 ,
- 02 *Vervaldatum*
23.03.2020
- 03 *Naam en adres van de deposant*
Prime Europe B.V.

- 04 *Adres (straat en nummer) van de deposant*
Everdenberg 9 A
- 05 *Postcode, plaats en land van de deposant*
4902 TT Oosterhout,
Nederland
- 08 *Afbeelding van de tekening of het model*
ZIE AFBEELDING(EN)
- 11 *Vermelding van het voortbrengsel gevolgd door de aanduiding van de klasse(n) en onderklasse(n)*
Radio's (kl 14-03).
- 14 *Vermelding van de naam van de werkelijke ontwerper van de tekening*
LIBERTON Marinus





- 01 *Inschrijvingsnummer*
40224-00

Nummer en dagtekening (dag en uur) van het depot

85656-00 23.03.2015 , 08.00

Datum inschrijving

16.04.2015 ,

- 02 *Vervaldatum*
23.03.2020

- 03 *Naam en adres van de deposant*
Prime Europe B.V.

- 04 *Adres (straat en nummer) van de deposant*
Everdenberg 9 A

- 05 *Postcode, plaats en land van de deposant*
4902 TT Oosterhout,
Nederland

- 08 *Afbeelding van de tekening of het model*
ZIE AFBEELDING(EN)

- 11 *Vermelding van het voortbrengsel gevolgd door de aanduiding van de klasse(n) en onderklasse(n)*

Radio's (kl 14-03).

- 14 *Vermelding van de naam van de werkelijke ontwerper van de tekening*
LIBERTON Marinus



- 01 *Inschrijvingsnummer*
40225-00

Nummer en dagtekening (dag en uur) van het depot

85670-00 26.01.2015 , 09.48

Datum inschrijving

20.04.2015 ,

- 02 *Vervaldatum*
26.01.2020

- 03 *Naam en adres van de deposant*
Lander Avijn

- 04 *Adres (straat en nummer) van de deposant*
Heulestraat 130

- 05 *Postcode, plaats en land van de deposant*
8560 Gullegem,
België

- 08 *Afbeelding van de tekening of het model*
ZIE AFBEELDING(EN)

- 09 *Vermelding van de kleur(en)*
zilverkleurig, koperkleurig

- 11 *Vermelding van het voortbrengsel gevolgd door de aanduiding van de klasse(n) en onderklasse(n)*

Vuurkorfen (kl 11-02; 23-03).

- 14 *Vermelding van de naam van de werkelijke ontwerper van de tekening*
AVIJN Lander



- 01 *Inschrijvingsnummer*
40226-00

Nummer en dagtekening (dag en uur) van het depot

85686-00 29.01.2015 , 21.10

Datum inschrijving

20.04.2015 ,

- 02 *Vervaldatum*
29.01.2020

- 03 *Naam en adres van de deposant*
Paulien Tabak

h.o.d.n. ArtDesign Paulien Tabak

- 04 *Adres (straat en nummer) van de deposant*
Zilverpark 4

- 05 *Postcode, plaats en land van de deposant*
5237 HN 's-Hertogenbosch,
Nederland

- 08 *Afbeelding van de tekening of het model*
ZIE AFBEELDING(EN)

- 11 *Vermelding van het voortbrengsel gevolgd door de aanduiding van de klasse(n) en onderklasse(n)*

Staande lampen (kl 26-05).

- 14 *Vermelding van de naam van de werkelijke ontwerper van de tekening*
VAN GEFFEN Wilhelmus Thomas



- 01 *Inschrijvingsnummer*
40227-00

Nummer en dagtekening (dag en uur) van het depot

85687-00 29.01.2015 , 16.45

Datum inschrijving

09.03.2015 ,

- 02 *Vervaldatum*
29.01.2020

- 03 *Naam en adres van de deposant*
Sjuup Jeann Rekkó

- 04 *Adres (straat en nummer) van de deposant*
Volksplein 32 D

- 05 *Postcode, plaats en land van de deposant*
6214 AM Maastricht,
Nederland

- 06 *Naam en adres van de gemachtigde of vermelding van het correspondentie-adres van de deposant*

Wolfs Advocaten
Wilhelminasingel 86
6221 BL Maastricht
Nederland.

- 08 *Afbeelding van de tekening of het model*
ZIE AFBEELDING(EN)

- 11 *Vermelding van het voortbrengsel gevolgd door de aanduiding van de klasse(n) en onderklasse(n)*

Meet- en tekengerei (kl 19-06).

- 14 *Vermelding van de naam van de werkelijke ontwerper van de tekening*
REKKO Sjuup Jeann

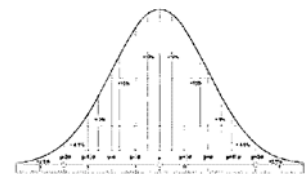

01 Registration number:

40228-00

Number and date (day and hour) of the application

85697-00 02.02.2015 , 21.20

Registration date

04.05.2015 ,

02 Expiry date

02.02.2020

03 Name and address of the applicant

Rodney van Oossanen

04 Address (street and number) of the applicant

Venkelhof 52

05 Postal code, city and country of the applicant

4907 HK Oosterhout,
Netherlands

08 Representation of the drawing or the design

SEE REPRESENTATIONS

11 Description of the product, mentioning the class(es) and subclass(es)

Switches (electricity) (cl 13-03).

14 Description of the name of the actual designer of the drawing or the design

VAN OOSSANEN Rodney

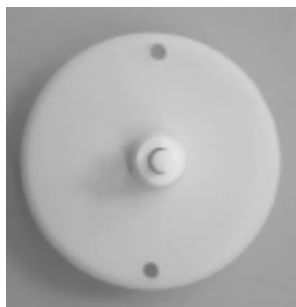

01 Inschrijvingsnummer

40229-00

Nummer en dagtekening (dag en uur) van het depot

85696-00 03.02.2015 , 12.36

Datum inschrijving

16.04.2015 ,

02 Vervaldatum

03.02.2020

03 Naam en adres van de deposant

OnlineShopGroup V.O.F.

04 Adres (straat en nummer) van de deposant

Noordschans 36

05 Postcode, plaats en land van de deposant

4791 RH Klundert,
Nederland

08 Afbeelding van de tekening of het model

ZIE AFBEELDING(EN)

11 Vermelding van het voortbrengsel gevolgd door de aanduiding van de klasse(n) en onderklasse(n)

Hoezen voor autosleutel (kl 3-01).



01 Inschrijvingsnummer

40230-00

Nummer en dagtekening (dag en uur) van het depot

85702-00 04.02.2015 , 12.18

Datum inschrijving

05.05.2015 ,

02 Vervaldatum

04.02.2020

03 Naam en adres van de deposant

Dapp BV

04 Adres (straat en nummer) van de deposant

Vinkenburgstraat 10

05 Postcode, plaats en land van de deposant

3512 AB Utrecht,
Nederland

08 Afbeelding van de tekening of het model

ZIE AFBEELDING(EN)

11 Vermelding van het voortbrengsel gevolgd door de aanduiding van de klasse(n) en onderklasse(n)

Bakfietsen (kl 12-11).



01 Numéro d'enregistrement

40231-00

Numéro, date et heure du dépôt

85703-00 05.02.2015 , 13.39

Date de l'enregistrement

09.04.2015 ,

02 Date d'échéance

05.02.2020

03 Nom et adresse du déposant

Laboratoires Réunis SPRL

04 Adresse (rue et numéro) du déposant

Rue Bureau 37

05 Code postal, localité et pays du déposant

4620 Fleron,
Belgique

08 Reproduction du dessin ou modèle

VOIR REPRODUCTION(S)

09 Indication de la (des) couleur(s)

blanc, noir, gris, rouge

11 Indication du produit suivi de la (des) classe(s) et de la (des) sous-classe(s)

Panneaux publicitaires (cl 20-03).



01 Registration number:

40232-00

Number and date (day and hour) of the application

85707-00 11.02.2015 , 14.08

Registration date

09.04.2015 ,

02 Expiry date

11.02.2020

03 Name and address of the applicant

Rolight b.v.

- 04 *Address (street and number) of the applicant*
Josink Kolkweg 18
- 05 *Postal code, city and country of the applicant*
7545 PR Enschede,
Netherlands
- 08 *Representation of the drawing or the design*
SEE REPRESENTATIONS
- 11 *Description of the product, mentioning the class(es) and subclass(es)*
Tubes (cl 8-08).



- 01 *Inschrijvingsnummer*
40233-00
Nummer en dagtekening (dag en uur) van het depot
85708-00 11.02.2015 , 16.02
Datum inschrijving
13.04.2015 ,
- 02 *Vervaldatum*
11.02.2020
- 03 *Naam en adres van de deposant*
Laura Metaal Eyselshoven B.V.
- 04 *Adres (straat en nummer) van de deposant*
Rimburgerweg 40
- 05 *Postcode, plaats en land van de deposant*
6471 XX Kerkrade,
Nederland
- 06 *Naam en adres van de gemachtigde of vermelding van het correspondentie-adres van de deposant*
Merk-Echt B.V.
Keizerstraat 7
4811 HL Breda
Nederland.
- 08 *Afbeelding van de tekening of het model*
ZIE AFBELDING(EN)
- 11 *Vermelding van het voortbrengsel gevolgd door de aanduiding van de klasse(n) en onderklasse(n)*
Stabilisatieplaten voor geleiderails (kl 8-08).

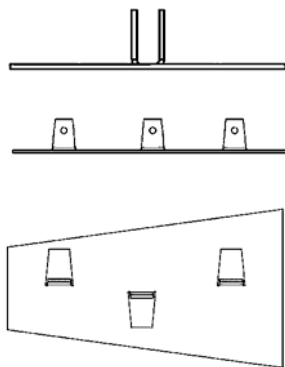
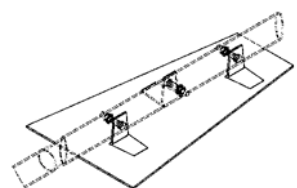

- 01 *Numéro d'enregistrement*
40234-01
Numéro, date et heure du dépôt
85711-01 24.03.2015 , 08.00
Date de l'enregistrement
13.04.2015 ,
- 02 *Date d'échéance*
24.03.2020
- 03 *Nom et adresse du déposant*
Agostino Di Trapani
- 04 *Adresse (rue et numéro) du déposant*
Rue des 4 Ruelles 20
- 05 *Code postal, localité et pays du déposant*
7100 La Louvière,
Belgique
- 03 *Nom et adresse du déposant*
Eric Coppin
- 04 *Adresse (rue et numéro) du déposant*
Chaussée de Douai 252
- 05 *Code postal, localité et pays du déposant*
7500 Tournai,
Belgique
- 08 *Reproduction du dessin ou modèle*
VOIR REPRODUCTION(S)
- 11 *Indication du produit suivi de la (des) classe(s) et de la (des) sous-classe(s)*
Dispositifs de mesures (cl 10-04).
- 14 *Indication du nom du véritable créateur du dessin ou modèle*
DITRAPANI Agostino; COPPIN Eric

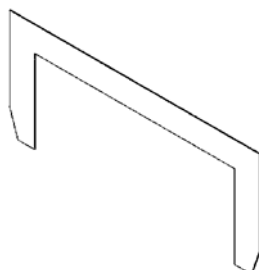

- 01 *Numéro d'enregistrement*
40234-02
Numéro, date et heure du dépôt
85711-02 24.03.2015 , 08.00

- Date de l'enregistrement*
13.04.2015 ,
- 02 *Date d'échéance*
24.03.2020
- 03 *Nom et adresse du déposant*
Agostino Di Trapani
- 04 *Adresse (rue et numéro) du déposant*
Rue des 4 Ruelles 20
- 05 *Code postal, localité et pays du déposant*
7100 La Louvière,
Belgique
- 03 *Nom et adresse du déposant*
Eric Coppin
- 04 *Adresse (rue et numéro) du déposant*
Chaussée de Douai 252
- 05 *Code postal, localité et pays du déposant*
7500 Tournai,
Belgique
- 08 *Reproduction du dessin ou modèle*
VOIR REPRODUCTION(S)
- 11 *Indication du produit suivi de la (des) classe(s) et de la (des) sous-classe(s)*
Dispositifs de traçages (cl 8-05).
- 14 *Indication du nom du véritable créateur du dessin ou modèle*
DITRAPANI Agostino; COPPIN Eric

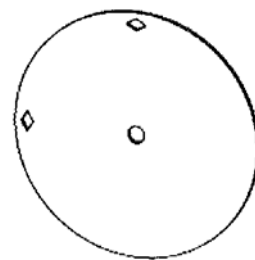

- 01 *Numéro d'enregistrement*
40234-03
Numéro, date et heure du dépôt
85711-03 24.03.2015 , 08.00
Date de l'enregistrement
13.04.2015 ,
- 02 *Date d'échéance*
24.03.2020
- 03 *Nom et adresse du déposant*
Agostino Di Trapani
- 04 *Adresse (rue et numéro) du déposant*
Rue des 4 Ruelles 20
- 05 *Code postal, localité et pays du déposant*
7100 La Louvière,
Belgique
- 03 *Nom et adresse du déposant*
Eric Coppin
- 04 *Adresse (rue et numéro) du déposant*
Chaussée de Douai 252
- 05 *Code postal, localité et pays du déposant*
7500 Tournai,
Belgique
- 08 *Reproduction du dessin ou modèle*
VOIR REPRODUCTION(S)

- 11 Indication du produit suivi de la (des) classe(s) et de la (des) sous-classe(s)
Pièces de construction (cl 25-01, 02).
- 14 Indication du nom du véritable créateur du dessin ou modèle
DITRAPANI Agostino; COPPIN Eric

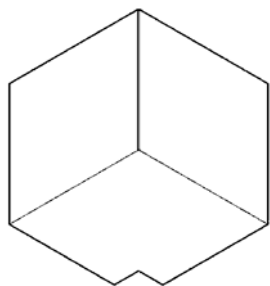

- 01 Numéro d'enregistrement
40234-04
Numéro, date et heure du dépôt
85711-04 24.03.2015 , 08.00
Date de l'enregistrement
13.04.2015 ,
- 02 Date d'échéance
24.03.2020
- 03 Nom et adresse du déposant
Agostino Di Trapani
- 04 Adresse (rue et numéro) du déposant
Rue des 4 Ruelles 20
- 05 Code postal, localité et pays du déposant
7100 La Louvière,
Belgique
- 03 Nom et adresse du déposant
Eric Coppin
- 04 Adresse (rue et numéro) du déposant
Chaussée de Douai 252
- 05 Code postal, localité et pays du déposant
7500 Tournai,
Belgique
- 08 Reproduction du dessin ou modèle
VOIR REPRODUCTION(S)
- 11 Indication du produit suivi de la (des) classe(s) et de la (des) sous-classe(s)
Pièces de construction (cl 25-01, 02).
- 14 Indication du nom du véritable créateur du dessin ou modèle
DITRAPANI Agostino; COPPIN Eric

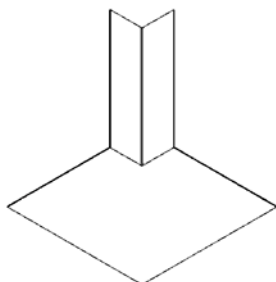

- 01 Numéro d'enregistrement
40234-05
Numéro, date et heure du dépôt
85711-05 24.03.2015 , 08.00
Date de l'enregistrement
13.04.2015 ,
- 02 Date d'échéance
24.03.2020
- 03 Nom et adresse du déposant
Agostino Di Trapani
- 04 Adresse (rue et numéro) du déposant
Rue des 4 Ruelles 20
- 05 Code postal, localité et pays du déposant
7100 La Louvière,
Belgique
- 03 Nom et adresse du déposant
Eric Coppin
- 04 Adresse (rue et numéro) du déposant
Chaussée de Douai 252
- 05 Code postal, localité et pays du déposant
7500 Tournai,
Belgique
- 08 Reproduction du dessin ou modèle
VOIR REPRODUCTION(S)
- 11 Indication du produit suivi de la (des) classe(s) et de la (des) sous-classe(s)
Niveaux (cl 10-04).
- 14 Indication du nom du véritable créateur du dessin ou modèle
DITRAPANI Agostino; COPPIN Eric



- 01 Numéro d'enregistrement
40234-06
Numéro, date et heure du dépôt
85711-06 24.03.2015 , 08.00
Date de l'enregistrement
13.04.2015 ,
- 02 Date d'échéance
24.03.2020
- 03 Nom et adresse du déposant
Agostino Di Trapani
- 04 Adresse (rue et numéro) du déposant
Rue des 4 Ruelles 20
- 05 Code postal, localité et pays du déposant
7100 La Louvière,
Belgique
- 03 Nom et adresse du déposant
Eric Coppin
- 04 Adresse (rue et numéro) du déposant
Chaussée de Douai 252
- 05 Code postal, localité et pays du déposant
7500 Tournai,
Belgique
- 08 Reproduction du dessin ou modèle
VOIR REPRODUCTION(S)
- 11 Indication du produit suivi de la (des) classe(s) et de la (des) sous-classe(s)
Niveaux (cl 10-04).

- 14 Indication du nom du véritable créateur du dessin ou modèle
DITRAPANI Agostino; COPPIN Eric



- 01 Numéro d'enregistrement
40234-07
Numéro, date et heure du dépôt
85711-07 24.03.2015 , 08.00
Date de l'enregistrement
13.04.2015 ,
- 02 Date d'échéance
24.03.2020
- 03 Nom et adresse du déposant
Agostino Di Trapani
- 04 Adresse (rue et numéro) du déposant
Rue des 4 Ruelles 20
- 05 Code postal, localité et pays du déposant
7100 La Louvière,
Belgique
- 03 Nom et adresse du déposant
Eric Coppin
- 04 Adresse (rue et numéro) du déposant
Chaussée de Douai 252
- 05 Code postal, localité et pays du déposant
7500 Tournai,
Belgique
- 08 Reproduction du dessin ou modèle
VOIR REPRODUCTION(S)
- 11 Indication du produit suivi de la (des) classe(s) et de la (des) sous-classe(s)
Dispositifs de traçages (cl 8-05).
- 14 Indication du nom du véritable créateur du dessin ou modèle
DITRAPANI Agostino; COPPIN Eric

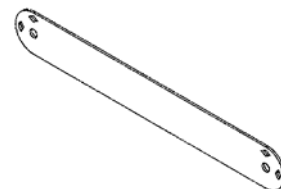

- 01 Numéro d'enregistrement
40234-08
Numéro, date et heure du dépôt
85711-08 24.03.2015 , 08.00
Date de l'enregistrement
13.04.2015 ,

- 02 *Date d'échéance*
24.03.2020
- 03 *Nom et adresse du déposant*
Agostino Di Trapani
- 04 *Adresse (rue et numéro) du déposant*
Rue des 4 Ruelles 20
- 05 *Code postal, localit  et pays du d posant*
7100 La Louvi re,
Belgique
- 03 *Nom et adresse du d posant*
Eric Coppin
- 04 *Adresse (rue et num ro) du d posant*
Chauss e de Douai 252
- 05 *Code postal, localit  et pays du d posant*
7500 Tournai,
Belgique
- 08 *Reproduction du dessin ou mod le*
VOIR REPRODUCTION(S)
- 11 *Indication du produit suivi de la (des) classe(s) et de la (des) sous-classe(s)*
Calibres (cl 10-04).
- 14 *Indication du nom du v ritable cr ateur du dessin ou mod le*
DITRAPANI Agostino; COPPIN Eric



- 01 *Num ro d'enregistrement*
40234-09
Num ro, date et heure du d p t
85711-09 24.03.2015 , 08.00
Date de l'enregistrement
13.04.2015 ,
- 02 *Date d' ch ance*
24.03.2020
- 03 *Nom et adresse du d posant*
Agostino Di Trapani
- 04 *Adresse (rue et num ro) du d posant*
Rue des 4 Ruelles 20
- 05 *Code postal, localit  et pays du d posant*
7100 La Louvi re,
Belgique
- 03 *Nom et adresse du d posant*
Eric Coppin
- 04 *Adresse (rue et num ro) du d posant*
Chauss e de Douai 252
- 05 *Code postal, localit  et pays du d posant*
7500 Tournai,
Belgique
- 08 *Reproduction du dessin ou mod le*
VOIR REPRODUCTION(S)
- 11 *Indication du produit suivi de la (des) classe(s) et de la (des) sous-classe(s)*
Equerres pour la construction (cl 10-04).
- 14 *Indication du nom du v ritable cr ateur du dessin ou mod le*
DITRAPANI Agostino; COPPIN Eric

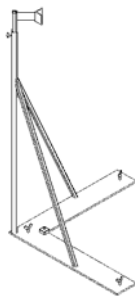

- 01 *Num ro d'enregistrement*
40234-10
Num ro, date et heure du d p t
85711-10 24.03.2015 , 08.00
Date de l'enregistrement
13.04.2015 ,
- 02 *Date d' ch ance*
24.03.2020
- 03 *Nom et adresse du d posant*
Agostino Di Trapani
- 04 *Adresse (rue et num ro) du d posant*
Rue des 4 Ruelles 20
- 05 *Code postal, localit  et pays du d posant*
7100 La Louvi re,
Belgique
- 03 *Nom et adresse du d posant*
Eric Coppin
- 04 *Adresse (rue et num ro) du d posant*
Chauss e de Douai 252
- 05 *Code postal, localit  et pays du d posant*
7500 Tournai,
Belgique
- 08 *Reproduction du dessin ou mod le*
VOIR REPRODUCTION(S)
- 11 *Indication du produit suivi de la (des) classe(s) et de la (des) sous-classe(s)*
Equerres (cl 10-04).
- 14 *Indication du nom du v ritable cr ateur du dessin ou mod le*
DITRAPANI Agostino; COPPIN Eric

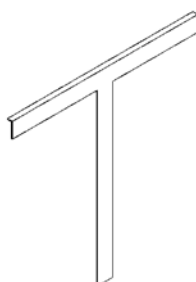

- 01 *Num ro d'enregistrement*
40234-11
Num ro, date et heure du d p t
85711-11 24.03.2015 , 08.00
Date de l'enregistrement
13.04.2015 ,

- 02 *Date d' ch ance*
24.03.2020
- 03 *Nom et adresse du d posant*
Agostino Di Trapani
- 04 *Adresse (rue et num ro) du d posant*
Rue des 4 Ruelles 20
- 05 *Code postal, localit  et pays du d posant*
7100 La Louvi re,
Belgique
- 03 *Nom et adresse du d posant*
Eric Coppin
- 04 *Adresse (rue et num ro) du d posant*
Chauss e de Douai 252
- 05 *Code postal, localit  et pays du d posant*
7500 Tournai,
Belgique
- 08 *Reproduction du dessin ou mod le*
VOIR REPRODUCTION(S)
- 11 *Indication du produit suivi de la (des) classe(s) et de la (des) sous-classe(s)*
Tendeurs de cordeau   vis (cl 8-05).
- 14 *Indication du nom du v ritable cr ateur du dessin ou mod le*
DITRAPANI Agostino; COPPIN Eric

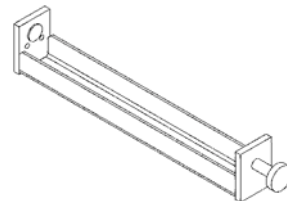

- 01 *Num ro d'enregistrement*
40234-12
Num ro, date et heure du d p t
85711-12 24.03.2015 , 08.00
Date de l'enregistrement
13.04.2015 ,
- 02 *Date d' ch ance*
24.03.2020
- 03 *Nom et adresse du d posant*
Agostino Di Trapani
- 04 *Adresse (rue et num ro) du d posant*
Rue des 4 Ruelles 20
- 05 *Code postal, localit  et pays du d posant*
7100 La Louvi re,
Belgique
- 03 *Nom et adresse du d posant*
Eric Coppin
- 04 *Adresse (rue et num ro) du d posant*
Chauss e de Douai 252
- 05 *Code postal, localit  et pays du d posant*
7500 Tournai,
Belgique
- 08 *Reproduction du dessin ou mod le*
VOIR REPRODUCTION(S)
- 11 *Indication du produit suivi de la (des) classe(s) et de la (des) sous-classe(s)*
Trusquins (cl 8-05).
- 14 *Indication du nom du v ritable cr ateur du dessin ou mod le*
DITRAPANI Agostino; COPPIN Eric

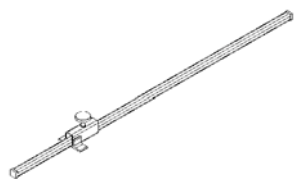

01 *Inschrijvingsnummer*
40235-00

Nummer en dagtekening (dag en uur) van het depot

85718-00 16.02.2015 , 11.58

Datum inschrijving

12.05.2015 ,

02 *Vervaldatum*

16.02.2020

03 *Naam en adres van de deposant*

Rene Ratering

04 *Adres (straat en nummer) van de deposant*

Polsseweg 6 A

05 *Postcode, plaats en land van de deposant*

6851 DB Huissen,
Nederland

08 *Afbeelding van de tekening of het model*

ZIE AFBEELDING(EN)

09 *Vermelding van de kleur(en)*

roserood, zwart, wit

11 *Vermelding van het voortbrengsel gevolgd door de aanduiding van de klasse(n) en onderklasse(n)*

Labels (drukwerk) (kl 19-08).

14 *Vermelding van de naam van de werkelijke ontwerper van de tekening*

RATERING Rene



01 *Inschrijvingsnummer*
40236-00

Nummer en dagtekening (dag en uur) van het depot

85719-00 16.02.2015 , 14.24

Datum inschrijving

12.05.2015 ,

02 *Vervaldatum*

16.02.2020

03 *Naam en adres van de deposant*

Rene Ratering

04 *Adres (straat en nummer) van de deposant*

Polsseweg 6 A

05 *Postcode, plaats en land van de deposant*

6851 DB Huissen,
Nederland

08 *Afbeelding van de tekening of het model*

ZIE AFBEELDING(EN)

09 *Vermelding van de kleur(en)*

rood, rose, zwart, wit

11 *Vermelding van het voortbrengsel gevolgd door de aanduiding van de klasse(n) en onderklasse(n)*

Banderollen voor drukwerk (etiketten) (kl 19-08).



01 *Inschrijvingsnummer*

40237-00

Nummer en dagtekening (dag en uur) van het depot

85733-00 20.02.2015 , 11.45

Datum inschrijving

13.04.2015 ,

02 *Vervaldatum*

20.02.2020

03 *Naam en adres van de deposant*

Maatschap 2-Tact

04 *Adres (straat en nummer) van de deposant*

Leusderweg 63 a, Postbus 2173

05 *Postcode, plaats en land van de deposant*

3800 CD Amersfoort,
Nederland

08 *Afbeelding van de tekening of het model*

ZIE AFBEELDING(EN)

09 *Vermelding van de kleur(en)*

oranje: C11, M75, Y100, K2; geel: C0, M31, Y100, K0; blauw: C100, M32, Y42, K6; grijs: C70, M63, Y62, K58; zwart, wit

11 *Vermelding van het voortbrengsel gevolgd door de aanduiding van de klasse(n) en onderklasse(n)*

Drukwerken (kl 19-08).

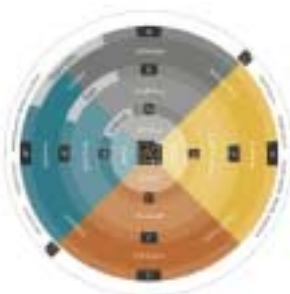

01 *Inschrijvingsnummer*

40238-00

Nummer en dagtekening (dag en uur) van het depot

85743-00 25.02.2015 , 15.30

Datum inschrijving

01.05.2015 ,

02 *Vervaldatum*

25.02.2020

03 *Naam en adres van de deposant*

MB beheer groep LLP

04 *Adres (straat en nummer) van de deposant*

Oude Eibergseweg 17 c 01

05 *Postcode, plaats en land van de deposant*

7161 RN Neede,
Nederland

06 *Naam en adres van de gemachtigde of vermelding van het correspondentie-adres van de deposant*

Novagraaf Nederland B.V.
Hoogoorddreef 5
1101 BA Amsterdam
Nederland.

08 *Afbeelding van de tekening of het model*

ZIE AFBEELDING(EN)

09 *Vermelding van de kleur(en)*

geel, zwart

11 *Vermelding van het voortbrengsel gevolgd door de aanduiding van de klasse(n) en onderklasse(n)*

Signalisatiematerialen (kl 10-06).



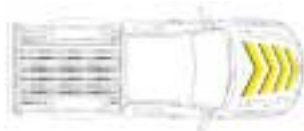

- 01 *Registration number:*
40239-00
Number and date (day and hour) of the application
85746-00 25.02.2015 , 17.43
Registration date
13.04.2015 ,
- 02 *Expiry date*
25.02.2020
- 03 *Name and address of the applicant*
Ken Van Leewyck
- 04 *Address (street and number) of the applicant*
Kammenstraat 56
- 05 *Postal code, city and country of the applicant*
2000 Antwerpen,
Netherlands
- 08 *Representation of the drawing or the design*
SEE REPRESENTATIONS
- 11 *Description of the product, mentioning the class(es) and subclass(es)*
Egg-cups (cl 7-01).
- 14 *Description of the name of the actual designer of the drawing or the design*
VAN LEEKWYCK Ken



- 01 *Inschrijvingsnummer*
40240-01
Nummer en dagtekening (dag en uur) van het depot
85752-01 26.02.2015 , 12.54
Datum inschrijving
23.04.2015 ,
- 02 *Vervaldatum*
26.02.2020
- 03 *Naam en adres van de deposant*
Algemene Stichting Horeca Onderwijs

- 04 *Adres (straat en nummer) van de deposant*
Langelaar 73
- 05 *Postcode, plaats en land van de deposant*
4847 EL Teteringen,
Nederland
- 06 *Naam en adres van de gemachtigde of vermelding van het correspondentie-adres van de deposant*
Novagraaf Nederland B.V.
Hoogoorddreef 5
1101 BA Amsterdam
Nederland.
- 08 *Afbeelding van de tekening of het model*
ZIE AFBEELDING(EN)
- 09 *Vermelding van de kleur(en)*
geel
- 11 *Vermelding van het voortbrengsel gevolgd door de aanduiding van de klasse(n) en onderklasse(n)*
Grafische symbolen (kl 32-00).



- 01 *Inschrijvingsnummer*
40240-02
Nummer en dagtekening (dag en uur) van het depot
85752-02 26.02.2015 , 12.54
Datum inschrijving
23.04.2015 ,
- 02 *Vervaldatum*
26.02.2020
- 03 *Naam en adres van de deposant*
Algemene Stichting Horeca Onderwijs
- 04 *Adres (straat en nummer) van de deposant*
Langelaar 73
- 05 *Postcode, plaats en land van de deposant*
4847 EL Teteringen,
Nederland
- 06 *Naam en adres van de gemachtigde of vermelding van het correspondentie-adres van de deposant*
Novagraaf Nederland B.V.
Hoogoorddreef 5
1101 BA Amsterdam
Nederland.
- 08 *Afbeelding van de tekening of het model*
ZIE AFBEELDING(EN)
- 09 *Vermelding van de kleur(en)*
beige
- 11 *Vermelding van het voortbrengsel gevolgd door de aanduiding van de klasse(n) en onderklasse(n)*
Grafische symbolen (kl 32-00).



- 01 *Inschrijvingsnummer*
40240-03
Nummer en dagtekening (dag en uur) van het depot
85752-03 26.02.2015 , 12.54
Datum inschrijving
23.04.2015 ,
- 02 *Vervaldatum*
26.02.2020
- 03 *Naam en adres van de deposant*
Algemene Stichting Horeca Onderwijs
- 04 *Adres (straat en nummer) van de deposant*
Langelaar 73
- 05 *Postcode, plaats en land van de deposant*
4847 EL Teteringen,
Nederland
- 06 *Naam en adres van de gemachtigde of vermelding van het correspondentie-adres van de deposant*
Novagraaf Nederland B.V.
Hoogoorddreef 5
1101 BA Amsterdam
Nederland.
- 08 *Afbeelding van de tekening of het model*
ZIE AFBEELDING(EN)
- 09 *Vermelding van de kleur(en)*
roze
- 11 *Vermelding van het voortbrengsel gevolgd door de aanduiding van de klasse(n) en onderklasse(n)*
Grafische symbolen (kl 32-00).



- 01 *Inschrijvingsnummer*
40240-04
Nummer en dagtekening (dag en uur) van het depot
85752-04 26.02.2015 , 12.54

- Datum inschrijving*
23.04.2015 ,
- 02 *Vervaldatum*
26.02.2020
- 03 *Naam en adres van de deposant*
Algemene Stichting Horeca Onderwijs
- 04 *Adres (straat en nummer) van de deposant*
Langelaar 73
- 05 *Postcode, plaats en land van de deposant*
4847 EL Teteringen,
Nederland
- 06 *Naam en adres van de gemachtigde of vermelding van het correspondentie-adres van de deposant*
Novagraaf Nederland B.V.
Hoogoorddreef 5
1101 BA Amsterdam
Nederland.
- 08 *Afbeelding van de tekening of het model*
ZIE AFBEELDING(EN)
- 09 *Vermelding van de kleur(en)*
lichtblauw
- 11 *Vermelding van het voortbrengsel gevolgd door de aanduiding van de klasse(n) en onderklasse(n)*
Grafische symbolen (kl 32-00).



- 01 *Inschrijvingsnummer*
40240-05
- Nummer en dagtekening (dag en uur) van het depot*
85752-05 26.02.2015 , 12.54
- Datum inschrijving*
23.04.2015 ,
- 02 *Vervaldatum*
26.02.2020
- 03 *Naam en adres van de deposant*
Algemene Stichting Horeca Onderwijs
- 04 *Adres (straat en nummer) van de deposant*
Langelaar 73
- 05 *Postcode, plaats en land van de deposant*
4847 EL Teteringen,
Nederland
- 06 *Naam en adres van de gemachtigde of vermelding van het correspondentie-adres van de deposant*
Novagraaf Nederland B.V.
Hoogoorddreef 5
1101 BA Amsterdam
Nederland.
- 08 *Afbeelding van de tekening of het model*
ZIE AFBEELDING(EN)

- 09 *Vermelding van de kleur(en)*
lichtbruin
- 11 *Vermelding van het voortbrengsel gevolgd door de aanduiding van de klasse(n) en onderklasse(n)*
Grafische symbolen (kl 32-00).



- 01 *Inschrijvingsnummer*
40240-06
- Nummer en dagtekening (dag en uur) van het depot*
85752-06 26.02.2015 , 12.54
- Datum inschrijving*
23.04.2015 ,
- 02 *Vervaldatum*
26.02.2020
- 03 *Naam en adres van de deposant*
Algemene Stichting Horeca Onderwijs
- 04 *Adres (straat en nummer) van de deposant*
Langelaar 73
- 05 *Postcode, plaats en land van de deposant*
4847 EL Teteringen,
Nederland
- 06 *Naam en adres van de gemachtigde of vermelding van het correspondentie-adres van de deposant*
Novagraaf Nederland B.V.
Hoogoorddreef 5
1101 BA Amsterdam
Nederland.
- 08 *Afbeelding van de tekening of het model*
ZIE AFBEELDING(EN)
- 09 *Vermelding van de kleur(en)*
bruin
- 11 *Vermelding van het voortbrengsel gevolgd door de aanduiding van de klasse(n) en onderklasse(n)*
Grafische symbolen (kl 32-00).



- 01 *Inschrijvingsnummer*
40240-07
- Nummer en dagtekening (dag en uur) van het depot*
85752-07 26.02.2015 , 12.54
- Datum inschrijving*
23.04.2015 ,
- 02 *Vervaldatum*
26.02.2020
- 03 *Naam en adres van de deposant*
Algemene Stichting Horeca Onderwijs
- 04 *Adres (straat en nummer) van de deposant*
Langelaar 73
- 05 *Postcode, plaats en land van de deposant*
4847 EL Teteringen,
Nederland
- 06 *Naam en adres van de gemachtigde of vermelding van het correspondentie-adres van de deposant*
Novagraaf Nederland B.V.
Hoogoorddreef 5
1101 BA Amsterdam
Nederland.
- 08 *Afbeelding van de tekening of het model*
ZIE AFBEELDING(EN)
- 09 *Vermelding van de kleur(en)*
roze
- 11 *Vermelding van het voortbrengsel gevolgd door de aanduiding van de klasse(n) en onderklasse(n)*
Grafische symbolen (kl 32-00).



- 01 *Inschrijvingsnummer*
40240-08
- Nummer en dagtekening (dag en uur) van het depot*
85752-08 26.02.2015 , 12.54
- Datum inschrijving*
23.04.2015 ,
- 02 *Vervaldatum*
26.02.2020
- 03 *Naam en adres van de deposant*
Algemene Stichting Horeca Onderwijs
- 04 *Adres (straat en nummer) van de deposant*
Langelaar 73
- 05 *Postcode, plaats en land van de deposant*
4847 EL Teteringen,
Nederland
- 06 *Naam en adres van de gemachtigde of vermelding van het correspondentie-adres van de deposant*
Novagraaf Nederland B.V.
Hoogoorddreef 5

1101 BA Amsterdam
Nederland.

- 08 *Afbeelding van de tekening of het model*
ZIE AFBEELDING(EN)
- 09 *Vermelding van de kleur(en)*
groen
- 11 *Vermelding van het voortbrengsel gevolgd
door de aanduiding van de klasse(n) en
onderklasse(n)*
Grafische symbolen (kl 32-00).



- 01 *Inschrijvingsnummer*
40240-09
Nummer en dagtekening (dag en uur) van het depot
85752-09 26.02.2015 , 12.54
Datum inschrijving
23.04.2015 ,
- 02 *Vervaldatum*
26.02.2020
- 03 *Naam en adres van de deposant*
Algemene Stichting Horeca Onderwijs
- 04 *Adres (straat en nummer) van de deposant*
Langelaar 73
- 05 *Postcode, plaats en land van de deposant*
4847 EL Teteringen,
Nederland
- 06 *Naam en adres van de gemachtigde of vermelding van het correspondentie-adres van de deposant*
Novagraaf Nederland B.V.
Hoogoorddreef 5
1101 BA Amsterdam
Nederland.
- 08 *Afbeelding van de tekening of het model*
ZIE AFBEELDING(EN)
- 09 *Vermelding van de kleur(en)*
lichtbruin
- 11 *Vermelding van het voortbrengsel gevolgd door de aanduiding van de klasse(n) en onderklasse(n)*
Grafische symbolen (kl 32-00).



- 01 *Inschrijvingsnummer*
40240-10
Nummer en dagtekening (dag en uur) van het depot
85752-10 26.02.2015 , 12.54
Datum inschrijving
23.04.2015 ,
- 02 *Vervaldatum*
26.02.2020
- 03 *Naam en adres van de deposant*
Algemene Stichting Horeca Onderwijs
- 04 *Adres (straat en nummer) van de deposant*
Langelaar 73
- 05 *Postcode, plaats en land van de deposant*
4847 EL Teteringen,
Nederland
- 06 *Naam en adres van de gemachtigde of vermelding van het correspondentie-adres van de deposant*
Novagraaf Nederland B.V.
Hoogoorddreef 5
1101 BA Amsterdam
Nederland.
- 08 *Afbeelding van de tekening of het model*
ZIE AFBEELDING(EN)
- 09 *Vermelding van de kleur(en)*
lichtgroen
- 11 *Vermelding van het voortbrengsel gevolgd door de aanduiding van de klasse(n) en onderklasse(n)*
Grafische symbolen (kl 32-00).



- 01 *Inschrijvingsnummer*
40240-11
Nummer en dagtekening (dag en uur) van het depot
85752-11 26.02.2015 , 12.54

Datum inschrijving
23.04.2015 ,

- 02 *Vervaldatum*
26.02.2020
- 03 *Naam en adres van de deposant*
Algemene Stichting Horeca Onderwijs
- 04 *Adres (straat en nummer) van de deposant*
Langelaar 73
- 05 *Postcode, plaats en land van de deposant*
4847 EL Teteringen,
Nederland
- 06 *Naam en adres van de gemachtigde of vermelding van het correspondentie-adres van de deposant*
Novagraaf Nederland B.V.
Hoogoorddreef 5
1101 BA Amsterdam
Nederland.
- 08 *Afbeelding van de tekening of het model*
ZIE AFBEELDING(EN)
- 09 *Vermelding van de kleur(en)*
blauw
- 11 *Vermelding van het voortbrengsel gevolgd door de aanduiding van de klasse(n) en onderklasse(n)*
Grafische symbolen (kl 32-00).



- 01 *Inschrijvingsnummer*
40240-12
Nummer en dagtekening (dag en uur) van het depot
85752-12 26.02.2015 , 12.54
Datum inschrijving
23.04.2015 ,
- 02 *Vervaldatum*
26.02.2020
- 03 *Naam en adres van de deposant*
Algemene Stichting Horeca Onderwijs
- 04 *Adres (straat en nummer) van de deposant*
Langelaar 73
- 05 *Postcode, plaats en land van de deposant*
4847 EL Teteringen,
Nederland
- 06 *Naam en adres van de gemachtigde of vermelding van het correspondentie-adres van de deposant*
Novagraaf Nederland B.V.
Hoogoorddreef 5
1101 BA Amsterdam
Nederland.
- 08 *Afbeelding van de tekening of het model*
ZIE AFBEELDING(EN)

- 11 *Vermelding van het voortbrengsel gevolgd door de aanduiding van de klasse(n) en onderklasse(n)*
Grafische symbolen (kl 32-00).



- 01 *Inschrijvingsnummer*
40240-13

Nummer en dagtekening (dag en uur) van het depot

85752-13 26.02.2015 , 12.54

Datum inschrijving

23.04.2015 ,

- 02 *Vervaldatum*

26.02.2020

- 03 *Naam en adres van de deposant*

Algemene Stichting Horeca Onderwijs

- 04 *Adres (straat en nummer) van de deposant*
Langelaar 73

- 05 *Postcode, plaats en land van de deposant*
4847 EL Teteringen,
Nederland

- 06 *Naam en adres van de gemachtigde of vermelding van het correspondentie-adres van de deposant*

Novagraaf Nederland B.V.
Hoogoorddreef 5
1101 BA Amsterdam
Nederland.

- 08 *Afbeelding van de tekening of het model*
ZIE AFBEELDING(EN)

- 09 *Vermelding van de kleur(en)*
paars

- 11 *Vermelding van het voortbrengsel gevolgd door de aanduiding van de klasse(n) en onderklasse(n)*

Grafische symbolen (kl 32-00).



- 01 *Inschrijvingsnummer*
40240-14

Nummer en dagtekening (dag en uur) van het depot

85752-14 26.02.2015 , 12.54

Datum inschrijving

23.04.2015 ,

- 02 *Vervaldatum*

26.02.2020

- 03 *Naam en adres van de deposant*

Algemene Stichting Horeca Onderwijs

- 04 *Adres (straat en nummer) van de deposant*
Langelaar 73

- 05 *Postcode, plaats en land van de deposant*
4847 EL Teteringen,
Nederland

- 06 *Naam en adres van de gemachtigde of vermelding van het correspondentie-adres van de deposant*

Novagraaf Nederland B.V.
Hoogoorddreef 5
1101 BA Amsterdam
Nederland.

- 08 *Afbeelding van de tekening of het model*
ZIE AFBEELDING(EN)

- 09 *Vermelding van de kleur(en)*
bruin

- 11 *Vermelding van het voortbrengsel gevolgd door de aanduiding van de klasse(n) en onderklasse(n)*

Grafische symbolen (kl 32-00).



- 01 *Inschrijvingsnummer*
40240-15

Nummer en dagtekening (dag en uur) van het depot

85752-15 26.02.2015 , 12.54

Datum inschrijving

23.04.2015 ,

- 02 *Vervaldatum*

26.02.2020

- 03 *Naam en adres van de deposant*

Algemene Stichting Horeca Onderwijs

- 04 *Adres (straat en nummer) van de deposant*
Langelaar 73

- 05 *Postcode, plaats en land van de deposant*
4847 EL Teteringen,
Nederland

- 06 *Naam en adres van de gemachtigde of vermelding van het correspondentie-adres van de deposant*

Novagraaf Nederland B.V.
Hoogoorddreef 5
1101 BA Amsterdam
Nederland.

- 08 *Afbeelding van de tekening of het model*
ZIE AFBEELDING(EN)

- 09 *Vermelding van de kleur(en)*
diverse tinten bruin, groen, blauw, roze,
geel, wit, zwart, grijs,oranje, rood

- 11 *Vermelding van het voortbrengsel gevolgd door de aanduiding van de klasse(n) en onderklasse(n)*

Grafische symbolen (kl 32-00).



- 01 *Inschrijvingsnummer*
40241-00

Nummer en dagtekening (dag en uur) van het depot

85760-00 04.03.2015 , 09.42

Datum inschrijving

20.04.2015 ,

- 02 *Vervaldatum*

04.03.2020

- 03 *Naam en adres van de deposant*

Patrick Decoster

- 04 *Adres (straat en nummer) van de deposant*
Vinnestraat 48

- 05 *Postcode, plaats en land van de deposant*
1982 Elewijt,
België

- 08 *Afbeelding van de tekening of het model*
ZIE AFBEELDING(EN)

- 11 *Vermelding van het voortbrengsel gevolgd door de aanduiding van de klasse(n) en onderklasse(n)*

Krukjes (kl 6-01).

- 14 *Vermelding van de naam van de werkelijke ontwerper van de tekening*
DECOSTER Patrick



- 01 *Inschrijvingsnummer*
40242-00

Nummer en dagtekening (dag en uur) van het depot

85753-00 27.02.2015 , 10.44

Datum inschrijving

13.04.2015 ,

- 02 *Vervaldatum*
27.02.2020
- 03 *Naam en adres van de deposant*
De Culinaire Makelaar BV
- 04 *Adres (straat en nummer) van de deposant*
Erfwal 124
- 05 *Postcode, plaats en land van de deposant*
8043 XL Zwolle,
Nederland
- 06 *Naam en adres van de gemachtigde of vermelding van het correspondentie-adres van de deposant*
R. Bakker
Schimmelpennicklaan 60
4204 AG Gorinchem
Nederland.
- 08 *Afbeelding van de tekening of het model*
ZIE AFBEELDING(EN)
- 09 *Vermelding van de kleur(en)*
wit, zwart
- 11 *Vermelding van het voortbrengsel gevolgd door de aanduiding van de klasse(n) en onderklasse(n)*
Koksjassen (kl 2-02).
- 14 *Vermelding van de naam van de werkelijke ontwerper van de tekening*
BAKKER René



- 01 *Inschrijvingsnummer*
40243-00
Nummer en dagtekening (dag en uur) van het depot
85758-00 19.03.2015 , 16.45
Datum inschrijving
13.04.2015 ,
- 02 *Vervaldatum*
19.03.2020
- 03 *Naam en adres van de deposant*
Dorine Vos
h.o.d.n. RÄV Design
- 04 *Adres (straat en nummer) van de deposant*
Julianalaan 41
- 05 *Postcode, plaats en land van de deposant*
2628 BB Delft,
Nederland
- 08 *Afbeelding van de tekening of het model*
ZIE AFBEELDING(EN)
- 11 *Vermelding van het voortbrengsel gevolgd door de aanduiding van de klasse(n) en onderklasse(n)*
Glazen (kl 7-01).
- 14 *Vermelding van de naam van de werkelijke ontwerper van de tekening*
VOS Dorine



- 01 *Inschrijvingsnummer*
40244-00
Nummer en dagtekening (dag en uur) van het depot
85762-00 04.03.2015 , 21.16
Datum inschrijving
09.04.2015 ,
- 02 *Vervaldatum*
04.03.2020
- 03 *Naam en adres van de deposant*
Robert V. Trentelman
h.o.d.n. MijnRoos.nl
- 04 *Adres (straat en nummer) van de deposant*
Gentsestraat 86
- 05 *Postcode, plaats en land van de deposant*
2587 HX Den Haag,
Nederland
- 08 *Afbeelding van de tekening of het model*
ZIE AFBEELDING(EN)
- 11 *Vermelding van het voortbrengsel gevolgd door de aanduiding van de klasse(n) en onderklasse(n)*
Verpakkingen voor bloemen (kl 9-03).
- 14 *Vermelding van de naam van de werkelijke ontwerper van de tekening*
TRENTELMAN Robert



- 01 *Numéro d'enregistrement*
40245-00
Numéro, date et heure du dépôt
85763-00 05.03.2015 , 11.27
Date de l'enregistrement
07.05.2015 ,
- 02 *Date d'échéance*
05.03.2020
- 03 *Nom et adresse du déposant*
Blufields saspj
- 04 *Adresse (rue et numéro) du déposant*
Rue du Ruisseau 19 B

- 05 *Code postal, localité et pays du déposant*
5081 Bovesse,
Belgique
- 08 *Reproduction du dessin ou modèle*
VOIR REPRODUCTION(S)
- 11 *Indication du produit suivi de la (des) classe(s) et de la (des) sous-classe(s)*
Boules à thé (cl 7-04).
- 14 *Indication du nom du véritable créateur du dessin ou modèle*
PETERS Denis; GILLES Hucq



- 01 *Inschrijvingsnummer*
40246-00
Nummer en dagtekening (dag en uur) van het depot
85799-00 27.03.2015 , 17.02
Datum inschrijving
07.05.2015 ,
- 02 *Vervaldatum*
27.03.2020
- 03 *Naam en adres van de deposant*
Wim Wiersma
- 04 *Adres (straat en nummer) van de deposant*
Arendshof 49
- 05 *Postcode, plaats en land van de deposant*
4901 LG Oosterhout,
Nederland
- 08 *Afbeelding van de tekening of het model*
ZIE AFBEELDING(EN)
- 11 *Vermelding van het voortbrengsel gevolgd door de aanduiding van de klasse(n) en onderklasse(n)*
Gespen (kl 2-07).

- 14 *Vermelding van de naam van de werkelijke ontwerper van de tekening*
WIERSMA Wim



- 01 *Inschrijvingsnummer*
40247-00

Nummer en dagtekening (dag en uur) van het depot

85811-00 02.04.2015 , 11.56

Datum inschrijving

23.04.2015 ,

- 02 *Vervaldatum*
02.04.2020

- 03 *Naam en adres van de deposant*
Stichting respect and help

- 04 *Adres (straat en nummer) van de deposant*
Regulusweg 5

- 05 *Postcode, plaats en land van de deposant*
2516 AC Den Haag,
Nederland

- 08 *Afbeelding van de tekening of het model*
ZIE AFBEELDING(EN)

- 11 *Vermelding van het voortbrengsel gevolgd door de aanduiding van de klasse(n) en onderklasse(n)*

Spellen (kl 21-01).

- 14 *Vermelding van de naam van de werkelijke ontwerper van de tekening*
MACNACK Gino



- 01 *Numéro d'enregistrement*
40248-01

Numéro, date et heure du dépôt

85823-01 07.04.2015 , 22.09

Date de l'enregistrement

21.04.2015 ,

- 02 *Date d'échéance*
07.04.2020

- 03 *Nom et adresse du déposant*
Charlotte Noël

- 04 *Adresse (rue et numéro) du déposant*
Rue Ferdinand Kinnen 115

- 05 *Code postal, localité et pays du déposant*
1950 Kraainem,
Belgique

- 08 *Reproduction du dessin ou modèle*
VOIR REPRODUCTION(S)

- 09 *Indication de la (des) couleur(s)*
orange, rouge, roses, jaune

- 11 *Indication du produit suivi de la (des) classe(s) et de la (des) sous-classe(s)*
Symboles graphiques (cl 32-00).

- 14 *Indication du nom du véritable créateur du dessin ou modèle*
NOEL Charlotte



- 01 *Numéro d'enregistrement*
40248-02

Numéro, date et heure du dépôt

85823-02 07.04.2015 , 22.09

Date de l'enregistrement

21.04.2015 ,

- 02 *Date d'échéance*
07.04.2020

- 03 *Nom et adresse du déposant*
Charlotte Noël

- 04 *Adresse (rue et numéro) du déposant*
Rue Ferdinand Kinnen 115

- 05 *Code postal, localité et pays du déposant*
1950 Kraainem,
Belgique

- 08 *Reproduction du dessin ou modèle*
VOIR REPRODUCTION(S)

- 09 *Indication de la (des) couleur(s)*
orange, rouge, roses, jaune

- 11 *Indication du produit suivi de la (des) classe(s) et de la (des) sous-classe(s)*
Symboles graphiques (cl 32-00).

- 14 *Indication du nom du véritable créateur du dessin ou modèle*
NOEL Charlotte



- 01 *Inschrijvingsnummer*
40249-00

Nummer en dagtekening (dag en uur) van het depot

85830-00 13.04.2015 , 10.28

Datum inschrijving

05.05.2015 ,

- 02 *Vervaldatum*
13.04.2020

- 03 *Naam en adres van de deposant*
Jacco Bouwes

- 04 *Adres (straat en nummer) van de deposant*
Wipmolen 9

- 05 *Postcode, plaats en land van de deposant*
1444 GZ Purmerend,
Nederland

- 08 *Afbeelding van de tekening of het model*
ZIE AFBEELDING(EN)

- 09 *Vermelding van de kleur(en)*
diverse tinten bruin, wit

- 11 *Vermelding van het voortbrengsel gevolgd door de aanduiding van de klasse(n) en onderklasse(n)*
IJsjes (kl 1-01).

- 14 *Vermelding van de naam van de werkelijke ontwerper van de tekening*
BOUWES Jacco



01 *Numéro d'enregistrement*
40251-00

Numéro, date et heure du dépôt
85689-00 19.03.2015 , 16.49

Date de l'enregistrement
21.04.2015 ,

02 *Date d'échéance*
19.03.2020

03 *Nom et adresse du déposant*
VANHULEN HIGH PRECISION
SPRINGS
Société Anonyme

04 *Adresse (rue et numéro) du déposant*
Rue Haute Claire 3

05 *Code postal, localité et pays du déposant*
4040 Herstal,
Belgique

08 *Reproduction du dessin ou modèle*
VOIR REPRODUCTION(S)

11 *Indication du produit suivi de la (des) classe(s) et de la (des) sous-classe(s)*
Mousquetons (moyens de fixation) (cl 8-08).

12 *Description des éléments caractéristiques de l'aspect nouveau du produit; le cas échéant, indication des parties du dessin ou modèle auxquelles se rapportent les couleurs*

Le mousqueton comporte dans sa partie centrale deux boucles ovales inversées. La partie supérieure du modèle est arrondie et allongée et comporte une ouverture. La base du mousqueton est de forme rectangulaire et arrondie à chaque coin. Cette base comporte deux ouvertures.



01 *Inschrijvingsnummer*
40252-01

Nummer en dagtekening (dag en uur) van het depot
85754-01 27.02.2015 , 14.39

Datum inschrijving
13.04.2015 ,

02 *Vervaldatum*
27.02.2020

03 *Naam en adres van de deposant*
OnlineShopGroup V.O.F.

04 *Adres (straat en nummer) van de deposant*
Noordschans 36

05 *Postcode, plaats en land van de deposant*
4791 RH Klundert,
Nederland

08 *Afbeelding van de tekening of het model*
ZIE AFBEELDING(EN)

11 *Vermelding van het voortbrengsel gevolgd door de aanduiding van de klasse(n) en onderklasse(n)*
Hoezen voor autosleutels (kl 3-01).



01 *Inschrijvingsnummer*
40252-02

Nummer en dagtekening (dag en uur) van het depot

85754-02 27.02.2015 , 14.39
Datum inschrijving

13.04.2015 ,

02 *Vervaldatum*
27.02.2020

03 *Naam en adres van de deposant*
OnlineShopGroup V.O.F.

04 *Adres (straat en nummer) van de deposant*
Noordschans 36

05 *Postcode, plaats en land van de deposant*
4791 RH Klundert,
Nederland

08 *Afbeelding van de tekening of het model*
ZIE AFBEELDING(EN)

11 *Vermelding van het voortbrengsel gevolgd door de aanduiding van de klasse(n) en onderklasse(n)*
Hoezen voor autosleutels (kl 3-01).



01 *Inschrijvingsnummer*
40252-03

Nummer en dagtekening (dag en uur) van het depot

85754-03 27.02.2015 , 14.39

Datum inschrijving

13.04.2015 ,

02 *Vervaldatum*

27.02.2020

03 *Naam en adres van de deposant*

OnlineShopGroup V.O.F.

04 *Adres (straat en nummer) van de deposant*

Noordschans 36

05 *Postcode, plaats en land van de deposant*

4791 RH Klundert,
Nederland

08 *Afbeelding van de tekening of het model*

ZIE AFBEELDING(EN)

11 *Vermelding van het voortbrengsel gevolgd door de aanduiding van de klasse(n) en onderklasse(n)*

Hoezen voor autosleutels (kl 3-01).



01 *Inschrijvingsnummer*
40252-04

Nummer en dagtekening (dag en uur) van het depot

85754-04 27.02.2015 , 14.39

Datum inschrijving

13.04.2015 ,

02 *Vervaldatum*

27.02.2020

03 *Naam en adres van de deposant*

OnlineShopGroup V.O.F.

04 *Adres (straat en nummer) van de deposant*

Noordschans 36

05 *Postcode, plaats en land van de deposant*

4791 RH Klundert,
Nederland

08 *Afbeelding van de tekening of het model*

ZIE AFBEELDING(EN)

11 *Vermelding van het voortbrengsel gevolgd door de aanduiding van de klasse(n) en onderklasse(n)*

Hoezen voor autosleutels (kl 3-01).

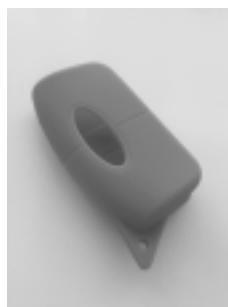

01 *Inschrijvingsnummer*
40252-05

Nummer en dagtekening (dag en uur) van het depot

85754-05 27.02.2015 , 14.39

Datum inschrijving

13.04.2015 ,

02 *Vervaldatum*

27.02.2020

03 *Naam en adres van de deposant*

OnlineShopGroup V.O.F.

04 *Adres (straat en nummer) van de deposant*

Noordschans 36

05 *Postcode, plaats en land van de deposant*

4791 RH Klundert,
Nederland

08 *Afbeelding van de tekening of het model*

ZIE AFBEELDING(EN)

11 *Vermelding van het voortbrengsel gevolgd door de aanduiding van de klasse(n) en onderklasse(n)*

Hoezen voor autosleutels (kl 3-01).



01 *Inschrijvingsnummer*
40252-06

Nummer en dagtekening (dag en uur) van het depot

85754-06 27.02.2015 , 14.39

Datum inschrijving

13.04.2015 ,

02 *Vervaldatum*

27.02.2020

03 *Naam en adres van de deposant*

OnlineShopGroup V.O.F.

04 *Adres (straat en nummer) van de deposant*

Noordschans 36

05 *Postcode, plaats en land van de deposant*

4791 RH Klundert,
Nederland

08 *Afbeelding van de tekening of het model*

ZIE AFBEELDING(EN)

11 *Vermelding van het voortbrengsel gevolgd door de aanduiding van de klasse(n) en onderklasse(n)*

Hoezen voor autosleutels (kl 3-01).



#@mmpp 2538





Rubriek II

Beneluxdepots ingeschreven overeenkomstig artikel 3.11 van het Benelux-verdrag inzake de intellectuele eigendom waarvan door de deposant opschorting van de publicatie van de inschrijving is gevraagd (artikel 3.12 van het Benelux-verdrag inzake de intellectuele eigendom).

- 01 Volgnummer van de inschrijving;
- 15 Vermelding van de termijn waarvoor opschorting van de publicatie werd gevraagd.

Rubrique II

Dépôts Benelux enregistrés conformément aux dispositions de l'article 3.11 de la Convention Benelux en matière de propriété intellectuelle pour lesquels le déposant a demandé l'ajournement de la publication de l'enregistrement (article 3.12 de la Convention Benelux en matière de propriété intellectuelle).

- 01 Numéro d'ordre de l'enregistrement;
- 15 Indication de la période d'ajournement de la publication.

Section II

Registered Benelux applications in accordance with article 3.11 of the Benelux Convention on Intellectual Property for which the applicant has asked deferment of the publication (article 3.12 of the Benelux Convention on Intellectual Property).

- 01 Sequence number of the registration, registration date;
- 15 Indication of the term for which deferment of the publication has been asked.



01 *Inschrijvingsnummer*

40202-01

15 *Vermelding van de uiterlijke opschortingsdatum van de publicatie*

01.02.2016

01 *Inschrijvingsnummer*

40202-02

15 *Vermelding van de uiterlijke opschortingsdatum van de publicatie*

01.02.2016

#@mmpp 12



Rubriek III

Beneluxdepots ingeschreven overeenkomstig artikel 3.11 van het Benelux-verdrag inzake de intellectuele eigendom waarvan door de deposant opschorting van de publicatie van de inschrijving werd gevraagd.

- 01 Volgnummer van de inschrijving alsmede nummer en dagtekening (dag, uur en minuut) van het depot, datum van inschrijving;
- 02 Datum waarop de geldigheidsduur van de inschrijving verstrijkt;
- 03 Naam van de deposant;
- 04 Adres (straat);
- 05 Plaats en land;
- 06 In voorkomend geval, naam en adres van de gemachtigde of, in voorkomend geval, vermelding van het correspondentie-adres van de deposant;
- 08 Afbeelding(en) van de tekening of het model;
- 09 In voorkomend geval, vermelding van de kleur(en);
- 10 in voorkomend geval, nadere omschrijving van de onder code 09 genoemde kleur(en);
- 11 Vermelding van het voortbrengsel alsmede klasse(n) en onderklasse(n) aanduiding;
- 12 In voorkomend geval, vermelding van de kenmerkende eigenschappen van de tekening of het model;
- 13 In voorkomend geval, vermelding van het recht van voorrang als bedoeld in artikel 4 van het Verdrag van Parijs tot bescherming van de Industriële Eigendom;
- 14 In voorkomend geval, vermelding van de naam van de werkelijke ontwerper van de tekening of het model;
- 15 Vermelding van de termijn waarvoor opschorting van de publicatie werd gevraagd.

Rubrique III

Dépôts Benelux enregistrés conformément aux dispositions de l'article 3.11 de la Convention Benelux en matière de propriété intellectuelle pour lesquels le déposant avait demandé l'ajournement de la publication.

- 01 Numéro d'ordre de l'enregistrement ainsi que le numéro et la date (jour, heure et minute) du dépôt, la date d'enregistrement;
- 02 Date d'échéance de la durée de protection de l'enregistrement;
- 03 Nom du déposant;
- 04 Adresse (rue);
- 05 Localité et pays;
- 06 Le cas échéant, le nom et l'adresse du mandataire ou, le cas échéant, l'indication de l'adresse postale du déposant;
- 08 Reproduction(s) du dessin ou du modèle;
- 09 Le cas échéant, l'indication de la (des) couleur(s);
- 10 Le cas échéant, la description de la (des) couleur(s) mentionnée(s) au code 09;
- 11 Indication du produit ainsi que l'indication de la (des) classe(s) et de la (des) sous-classe(s);
- 12 Le cas échéant, l'indication des éléments caractéristiques du dessin ou du modèle;
- 13 Le cas échéant, l'indication du droit de priorité tel que visé à l'article 4 de la Convention de Paris pour la protection de la Propriété Industrielle;
- 14 Le cas échéant, l'indication du nom du véritable créateur du dessin ou du modèle;
- 15 Indication de la période d'ajournement de la publication.

Section III

Registered Benelux applications in accordance with article 3.11 of the Benelux Convention on Intellectual Property for which the applicant has asked deferment of the publication.

- 01 Sequence number of the registration as well as the number and date (day, hour and minutes) of the application, registration date;
- 02 Expiry date;
- 03 Name of the applicant;
- 04 Address (street);
- 05 City and country;
- 06 If applicable, name and address of the representative or the correspondence address of the applicant;
- 08 Representation(s) of the design;
- 09 If applicable, description of the colour(s);
- 10 If applicable, detailed description of the colour(s) stated under 09;
- 11 Description of the product as well as the description of the class(es) and subclass(es);
- 12 If applicable, description of the characteristic features of the design;
- 13 If applicable, description of the right of priority as stated in article 4 of the Paris Convention for the Protection of Industrial Property;
- 14 If applicable, name of the actual designer;
- 15 Indication of the term for which deferment of the publication has been asked.



- 01 *Inschrijvingsnummer*
39888-00
Nummer en dagtekening (dag en uur) van het depot
85335-00 23.05.2014 , 14.56
Datum inschrijving
11.08.2013 ,
- 02 *Vervaldatum*
23.05.2019
- 03 *Naam en adres van de deposant*
Egbertje Visscher
h.o.d.n. Ki4kids
- 04 *Adres (straat en nummer) van de deposant*
Oude Hammerweg 1
- 05 *Postcode, plaats en land van de deposant*
8147 RK Giethmen,
Nederland
- 03 *Naam en adres van de deposant*
Charles GIROUD
- 04 *Adres (straat en nummer) van de deposant*
8, Impasse Edith Piaf
- 05 *Postcode, plaats en land van de deposant*
21800 Chevigny Saint-Sauveur,
Frankrijk
- 08 *Afbeelding van de tekening of het model*
ZIE AFBEELDING(EN)
- 11 *Vermelding van het voortbrengsel gevolgd door de aanduiding van de klasse(n) en onderklasse(n)*
Slaapzak (kl 6-13).
- 14 *Vermelding van de naam van de werkelijke ontwerper van de tekening*
VISSCHER Egbertje
- 15 *Vermelding van de uiterlijke opschortingsdatum van de publicatie*
23.05.2015

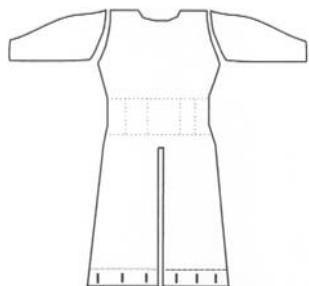
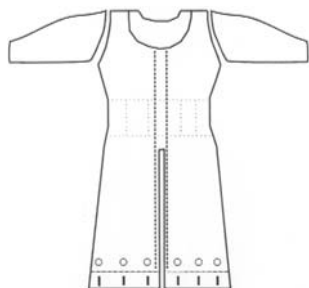

- 01 *Inschrijvingsnummer*
40152-00
Nummer en dagtekening (dag en uur) van het depot
85225-00 03.06.2014 , 08.00

- Datum inschrijving*
02.03.2015 ,
- 02 *Vervaldatum*
03.06.2019
- 03 *Naam en adres van de deposant*
Alain Dekker
- 04 *Adres (straat en nummer) van de deposant*
Midscheeps 14
- 05 *Postcode, plaats en land van de deposant*
1186 VK Amstelveen,
Nederland
- 08 *Afbeelding van de tekening of het model*
ZIE AFBEELDING(EN)
- 11 *Vermelding van het voortbrengsel gevolgd door de aanduiding van de klasse(n) en onderklasse(n)*
Ornamenten (kl 11-02).
- 14 *Vermelding van de naam van de werkelijke ontwerper van de tekening*
GEBHARDT Patricia; DEKKER Alain
- 15 *Vermelding van de uiterlijke opschortingsdatum van de publicatie*
03.06.2015

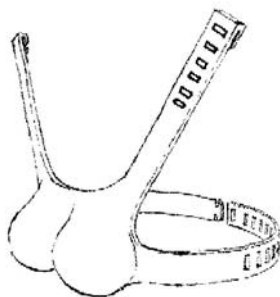

- 01 *Inschrijvingsnummer*
40156-00
Nummer en dagtekening (dag en uur) van het depot
85610-00 12.12.2014 , 18.59
Datum inschrijving
06.03.2015 ,
- 02 *Vervaldatum*
12.12.2019
- 03 *Naam en adres van de deposant*
Robert Trentelman
- 04 *Adres (straat en nummer) van de deposant*
Gentsestraat 86
- 05 *Postcode, plaats en land van de deposant*
2587 HX Den Haag,
Nederland
- 08 *Afbeelding van de tekening of het model*
ZIE AFBEELDING(EN)

- 11 *Vermelding van het voortbrengsel gevolgd door de aanduiding van de klasse(n) en onderklasse(n)*
Verpakkingen voor bloemen (kl 9-03).
- 14 *Vermelding van de naam van de werkelijke ontwerper van de tekening*
TRENTELMAN Robert
- 15 *Vermelding van de uiterlijke opschortingsdatum van de publicatie*
12.06.2015



#@mmp 94



Rubriek VII

Vernieuwingen van de overeenkomstig artikel 3.11 van het Benelux-verdrag inzake de intellectuele eigendom ingeschreven Beneluxdepots (artikel 3.14 van het Benelux-verdrag inzake de intellectuele eigendom).

- 01 Volgnummer van de inschrijving alsmede nummer en dagtekening (dag, uur en minuut) van het depot, datum van inschrijving;
- 02 Datum waarop de geldigheidsduur van de inschrijving verstrijkt;
- 03 Naam van de deponent;
- 04 Adres (straat);
- 05 Plaats en land;
- 06 In voorkomend geval, naam en adres van de gemachtigde of, in voorkomend geval, vermelding van het correspondentie-adres van de deponent;
- 08 Afbeelding(en) van de tekening of het model;
- 09 In voorkomend geval, vermelding van de kleur(en);
- 10 in voorkomend geval, nadere omschrijving van de onder code 09 genoemde kleur(en);
- 11 Vermelding van het voortbrengsel alsmede klasse(n) en onderklassen) aanduiding;
- 12 In voorkomend geval, vermelding van de kenmerkende eigenschappen van de tekening of het model;
- 13 In voorkomend geval, vermelding van het recht van voorrang als bedoeld in artikel 4 van het Verdrag van Parijs tot bescherming van de Industriële Eigendom;
- 14 In voorkomend geval, vermelding van de naam van de werkelijke ontwerper van de tekening of het model;
- 18 Datum van verzoek tot vernieuwing.

Rubrique VII

Renouvellements de dépôts Benelux enregistrés conformément à l'article 3.11 de la Convention Benelux en matière de propriété intellectuelle (article 3.14 de la Convention Benelux en matière de propriété intellectuelle).

- 01 Numéro d'ordre de l'enregistrement ainsi que le numéro et la date (jour, heure et minute) du dépôt, la date d'enregistrement;
- 02 Date d'échéance de la durée de protection de l'enregistrement;
- 03 Nom du déposant;
- 04 Adresse (rue);
- 05 Localité et pays;
- 06 Le cas échéant, le nom et l'adresse du mandataire ou, le cas échéant, l'indication de l'adresse postale du déposant;
- 08 Reproduction(s) du dessin ou du modèle;
- 09 Le cas échéant, l'indication de la (des) couleur(s);
- 10 Le cas échéant, la description de la (des) couleur(s) mentionnée(s) au code 09;
- 11 Indication du produit ainsi que l'indication de la (des) classe(s) et de la (des) sous-classe(s);
- 12 Le cas échéant, l'indication des éléments caractéristiques du dessin ou du modèle;
- 13 Le cas échéant, l'indication du droit de priorité tel que visé à l'article 4 de la Convention de Paris pour la protection de la Propriété Industrielle;
- 14 Le cas échéant, l'indication du nom du véritable créateur du dessin ou du modèle;
- 18 Date de la requête de renouvellement.

Section VII

Renewals of registered Benelux applications in accordance with article 3.11 of the Benelux Convention on Intellectual Property (article 3.14 of the Benelux Convention on Intellectual Property).

- 01 Sequence number of the registration as well as the number and date (day, hour and minutes) of the application, registration date;
- 02 Expiry date;
- 03 Name of the applicant;
- 04 Address (street);
- 05 City and country;
- 06 If applicable, name and address of the representative or the correspondence address of the applicant;
- 08 Representation(s) of the design;
- 09 If applicable, description of the colour(s);
- 10 If applicable, detailed description of the colour(s) stated under 09;
- 11 Description of the product as well as the description of the class(es) and subclass(es);
- 12 If applicable, description of the characteristic features of the design;
- 13 If applicable, description of the right of priority as stated in article 4 of the Paris Convention for the Protection of Industrial Property;
- 14 If applicable, name of the actual designer;
- 18 Date of the request for the renewal.



- 01 *Inschrijvingsnummer*
25927-00
Nummer en dagtekening (dag en uur) van het depot
05790-00 02.06.1995 , 23.59
- 02 *Vervaldatum*
02.06.2020
- 03 *Naam en adres van de deposant*
VAN ROOSBROECK Jacques
- 04 *Adres (straat en nummer) van de deposant*
Van Gameralei 22
- 05 *Postcode, plaats en land van de deposant*
B-2930 Brasschaat,
België
- 08 *Afbeelding van de tekening of het model*
ZIE AFBEELDING(EN)
- 09 *Vermelding van de kleur(en)*
bruin, wit
- 11 *Vermelding van het voortbrengsel gevolgd door de aanduiding van de klasse(n) en onderklasse(n)*
Beeldjes (kl 11-02).
- 12 *Beschrijving van de kenmerkende eigenschappen van het nieuwe uiterlijk van het voortbrengsel; in voorkomend geval, vermelding van de onderdelen van de tekening of het model waarop de kleuren betrekking hebben*
3 figuurtjes op een plankje, 1 met open armen omhoog, 1 met gesloten armen vooruit en 1 met halfopen armen vooruit.
- 14 *Vermelding van de naam van de werkelijke ontwerper van de tekening*
VAN ROOSBROECK Jacques;
RESPEEL Rudi
- 18 *Dagtekening van de aanvraag van de vernieuwing*
25.02.2015



- 01 *Inschrijvingsnummer*
26026-00
Nummer en dagtekening (dag en uur) van het depot
70770-00 04.05.1995 , 23.59
- 02 *Vervaldatum*
04.05.2020
- 03 *Naam en adres van de deposant*
Mercado Medic AB
- 04 *Adres (straat en nummer) van de deposant*
Tryffelslingan 16
- 05 *Postcode, plaats en land van de deposant*
S-181 57 Lidingö,
Zweden
- 06 *Naam en adres van de gemachtigde of vermelding van het correspondentie-adres van de deposant*
Arnold & Siedsma (Amsterdam)
Postbus 71720

1008 DE Amsterdam
Nederland.

- 08 *Afbeelding van de tekening of het model*
ZIE AFBEELDING(EN)
- 11 *Vermelding van het voortbrengsel gevolgd door de aanduiding van de klasse(n) en onderklasse(n)*
Zwenkwielen (kl 6-06).
- 13 *Recht van voorrang als bedoeld in artikel 4 van het verdrag van Parijs tot bescherming van de Industriële Eigendom*
Zweden, dd. 07 11 1994, nr. 94-2271,
Mercado Media AB.
- 14 *Vermelding van de naam van de werkelijke ontwerper van de tekening*
DU RÉES Stephan
- 18 *Dagtekening van de aanvraag van de vernieuwing*
02.04.2015



- 01 *Inschrijvingsnummer*
26034-00
Nummer en dagtekening (dag en uur) van het depot
70783-00 10.05.1995 , 23.59
- 02 *Vervaldatum*
10.05.2020
- 03 *Naam en adres van de deposant*
Bisbell Magnetic Products Ltd.
- 04 *Adres (straat en nummer) van de deposant*
9 Park Road, Alrewas
- 05 *Postcode, plaats en land van de deposant*
Burton-on-Trent - Staffordshire DE13
7AQ,
Groot-Brittannië
- 06 *Naam en adres van de gemachtigde of vermelding van het correspondentie-adres van de deposant*
Cabinet Chaillot
Avenue de l'Agent Sarre 16/20, BP 74
92703 Colombes Cedex
Frankrijk.
- 08 *Afbeelding van de tekening of het model*
ZIE AFBEELDING(EN)
- 11 *Vermelding van het voortbrengsel gevolgd door de aanduiding van de klasse(n) en onderklasse(n)*
Ophanginrichtingen (kl 8-08).
- 12 *Beschrijving van de kenmerkende eigenschappen van het nieuwe uiterlijk van het voortbrengsel; in voorkomend geval, vermelding van de onderdelen van de tekening of het model waarop de kleuren betrekking hebben*
1.a Perspectivisch aanzicht; 1.b dwars doorsnede; 1.c zijaanzicht; 1.d achteraanzicht.
- 13 *Recht van voorrang als bedoeld in artikel 4 van het verdrag van Parijs tot bescherming van de Industriële Eigendom*
Groot-Brittannië, dd. 07 12 1994, nr. 2043764, Bisbell Magnetic Products Limited.
- 14 *Vermelding van de naam van de werkelijke ontwerper van de tekening*
LLOYD-MORRIS Michael Alan;
EWANS John Frayn
- 18 *Dagtekening van de aanvraag van de vernieuwing*
07.04.2015



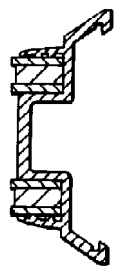

1b

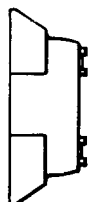

1c



1d

- 01 Numéro d'enregistrement
26070-00
Numéro, date et heure du dépôt
70856-00 02.06.1995 , 23.59
- 02 Date d'échéance
02.06.2020
- 03 Nom et adresse du déposant
**THE BAMBACH SADDLE SEAT
(EUROPE) LIMITED**
- 04 Adresse (rue et numéro) du déposant
Brook House, Widbrook Road
- 05 Code postal, localité et pays du déposant
Maidenhead, Berkshire SL6 8HS,
Grande-Bretagne
- 06 Nom et adresse du mandataire ou indication
de l'adresse postale du déposant
GEVERS
Holidaystraat 5
B-1831 Diegem
Belgique.
- 08 Reproduction du dessin ou modèle
VOIR REPRODUCTION(S)
- 11 Indication du produit suivi de la (des)
classe(s) et de la (des) sous-classe(s)
Sièges (cl 6-01; 30-04).
- 13 Droit de priorité visé à l'article 4 de la Con-
vention de Paris pour la protection de la Pro-
priété Industrielle
Grande-Bretagne, le 23 12 1994, no.
2044071, THE BAMBACH SADDLE
SEAT PTY. LIMITED.
- 14 Indication du nom du véritable créateur du
dessin ou modèle
GALE Mary Frances
- 18 Date de réception de la requête du renouvel-
lement
12.05.2015

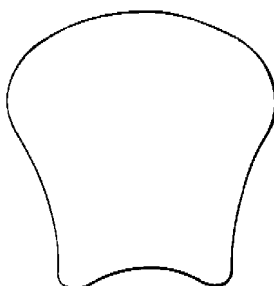
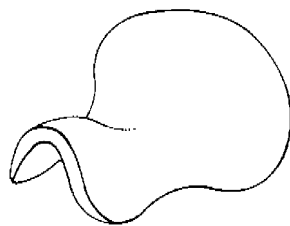

- 01 Numéro d'enregistrement
26088-01
Numéro, date et heure du dépôt
70780-01 10.05.1995 , 11.00
- 02 Date d'échéance
10.05.2020
- 03 Nom et adresse du déposant
Dart Industries Inc., Delaware
corporation
- 04 Adresse (rue et numéro) du déposant
1717 Deerfield Road
- 05 Code postal, localité et pays du déposant
Deerfield - Illinois 60015,
Etats-Unis d'Amérique
- 06 Nom et adresse du mandataire ou indication
de l'adresse postale du déposant
GEVERS
Holidaystraat 5
B-1831 Diegem
Belgique.
- 08 Reproduction du dessin ou modèle
VOIR REPRODUCTION(S)
- 11 Indication du produit suivi de la (des)
classe(s) et de la (des) sous-classe(s)
Tires-bouchons (cl 7-06).
- 13 Droit de priorité visé à l'article 4 de la Con-
vention de Paris pour la protection de la Pro-
priété Industrielle
Etats-Unis d'Amérique, le 12 12 1994,
no. 29/032,036, LAIB Douglas M.

- 14 Indication du nom du véritable créateur du
dessin ou modèle
LAIB Douglas M.
- 15 Indication de l'ultime date pour l'ajourne-
ment de la publication
12.12.1995
- 18 Date de réception de la requête du renouvel-
lement
20.04.2015

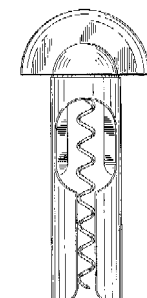
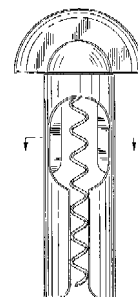
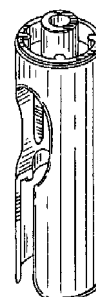
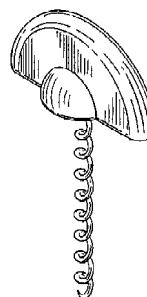
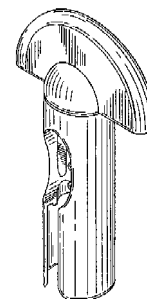

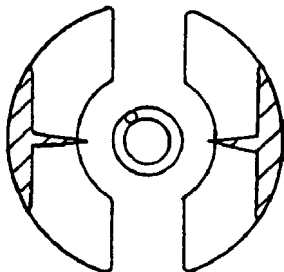
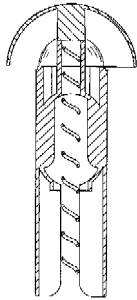
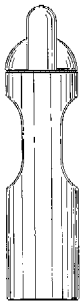
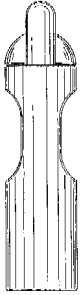
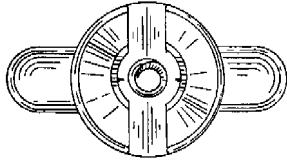
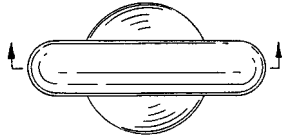

- 01 *Numéro d'enregistrement*
26088-03
Numéro, date et heure du dépôt
70780-03 10.05.1995 , 11.00

- 02 *Date d'échéance*
10.05.2020
- 03 *Nom et adresse du déposant*
Dart Industries Inc., Delaware corporation
- 04 *Adresse (rue et numéro) du déposant*
1717 Deerfield Road
- 05 *Code postal, localité et pays du déposant*
Deerfield - Illinois 60015, Etats-Unis d'Amérique
- 06 *Nom et adresse du mandataire ou indication de l'adresse postale du déposant*
GEVERS
Holidaystraat 5
B-1831 Diegem
Belgique.
- 08 *Reproduction du dessin ou modèle*
VOIR REPRODUCTION(S)
- 11 *Indication du produit suivi de la (des) classe(s) et de la (des) sous-classe(s)*
Récipients à fermeture (cl 7-07; 9-03).
- 13 *Droit de priorité visé à l'article 4 de la Convention de Paris pour la protection de la Propriété Industrielle*
Etats-Unis d'Amérique, le 19 12 1994, no. 29/032,521, CAUTEREELS Victor J.J.
- 14 *Indication du nom du véritable créateur du dessin ou modèle*
CAUTEREELS Victor J.J.
- 15 *Indication de l'ultime date pour l'ajournement de la publication*
12.12.1995
- 18 *Date de réception de la requête du renouvellement*
20.04.2015

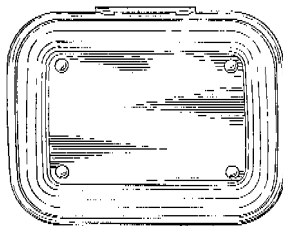
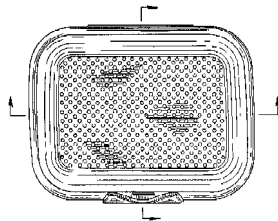
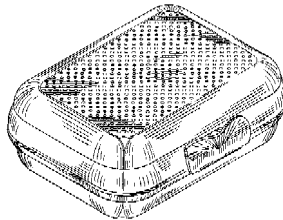

- 01 *Numéro d'enregistrement*
26096-00
Numéro, date et heure du dépôt
05795-00 13.06.1995 , 14.30
- 02 *Date d'échéance*
13.06.2020
- 03 *Nom et adresse du déposant*
A/S Chr. Fabers Fabriker
- 04 *Adresse (rue et numéro) du déposant*
- 05 *Code postal, localité et pays du déposant*
DK-5856 Ryslinge, Danemark
- 06 *Nom et adresse du mandataire ou indication de l'adresse postale du déposant*
Dennemeyer & Associates SA
55 rue des Bruyères
L-1274 Howald
Luxembourg.
- 08 *Reproduction du dessin ou modèle*
VOIR REPRODUCTION(S)
- 11 *Indication du produit suivi de la (des) classe(s) et de la (des) sous-classe(s)*
Rails ou guides supérieurs pour stores (cl 8-99).
- 14 *Indication du nom du véritable créateur du dessin ou modèle*
HEBSGAARD Jens Ove

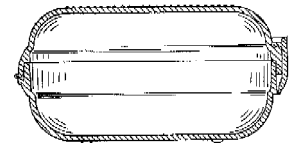
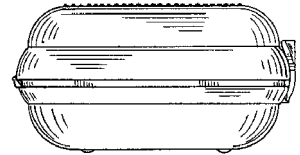
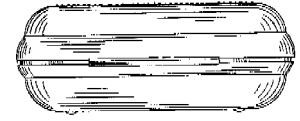
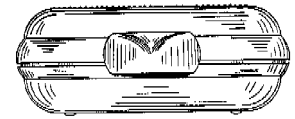

18 *Date de réception de la requête du renouvellement*

12.05.2015

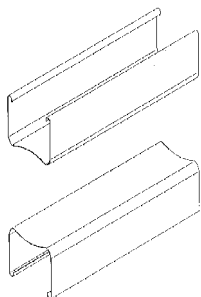

01 *Inschrijvingsnummer*

26119-00

Nummer en dagtekening (dag en uur) van het depot

70829-00 29.05.1995 , 23.59

02 *Vervaldatum*

29.05.2020

03 *Naam en adres van de deposant*

KABUSHIKI KAISHA TEC

04 *Adres (straat en nummer) van de deposant*

570 Ohito, Ohito-cho

05 *Postcode, plaats en land van de deposant*

Tagata-gun - Shizuoka,
Japan

06 *Naam en adres van de gemachtigde of vermelding van het correspondentie-adres van de deposant*

Nederlandsch Octrooibureau
Anna van Buerenplein 21a
2595 DA Den Haag
Nederland.

08 *Afbeelding van de tekening of het model*
ZIE AFBEELDING(EN)

11 *Vermelding van het voortbrengsel gevolgd door de aanduiding van de klasse(n) en onderklasse(n)*

Weegschalen met printer (kl 10-04).

13 *Recht van voorrang als bedoeld in artikel 4 van het verdrag van Parijs tot bescherming van de Industriële Eigendom*

Japan, dd. 19 12 1994, nr. 38719/1994,
KABUSHIKI KAISHA TEC.

14 *Vermelding van de naam van de werkelijke ontwerper van de tekening*

MIMOTO Osamu

18 *Dagtekening van de aanvraag van de vernieuwing*

12.05.2015

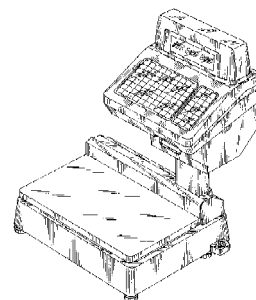
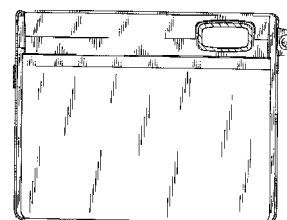
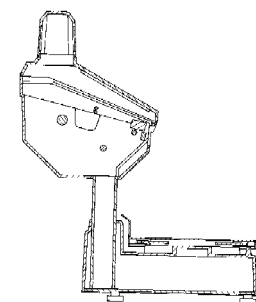
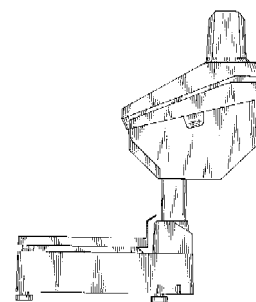
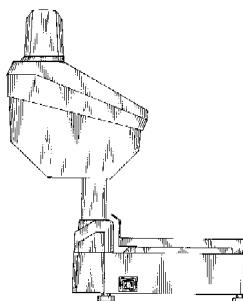
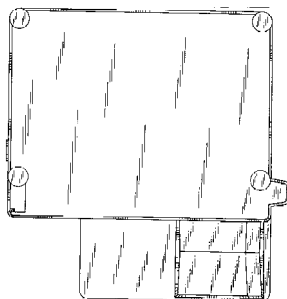
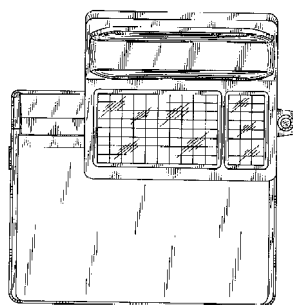
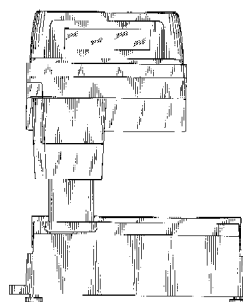
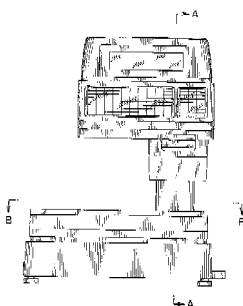
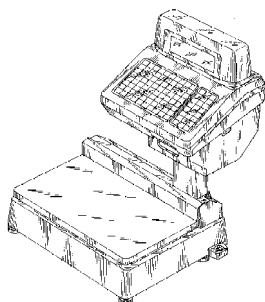

01 *Inschrijvingsnummer*

26141-01

Nummer en dagtekening (dag en uur) van het depot

70880-01 16.06.1995 , 11.00

02 *Vervaldatum*

16.06.2020

03 *Naam en adres van de deposant*

Nintendo Co., Ltd.

04 *Adres (straat en nummer) van de deposant*

11-1, Hokotate-cho, Kamitoba,
Minami-Ku,
Kyoto-shi

05 *Postcode, plaats en land van de deposant*

Kyoto,
Japan

06 *Naam en adres van de gemachtigde of vermelding van het correspondentie-adres van de deposant*

Octrooibureau Arnold & Siedsma
Bezuidenhoutseweg 57

2594 AC Den Haag
Nederland.

- 08 *Afbeelding van de tekening of het model*
ZIE AFBEELDING(EN)
- 11 *Vermelding van het voortbrengsel gevolgd door de aanduiding van de klasse(n) en onderklasse(n)*
Bedieningstoestelen voor spelapparaat (kl 14-02; 21-01).
- 13 *Recht van voorrang als bedoeld in artikel 4 van het verdrag van Parijs tot bescherming van de Industriële Eigendom*
Japan, dd. 19 12 1994, nr. 38779/1994, Nintendo Co., Ltd.
- 14 *Vermelding van de naam van de werkelijke ontwerper van de tekening*
ASHIDA Kenichiro
- 18 *Dagtekening van de aanvraag van de vernieuwing*
12.05.2015

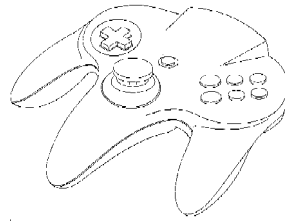
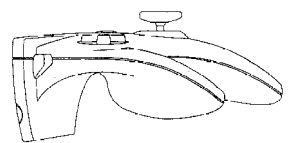
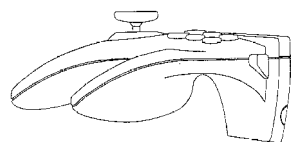
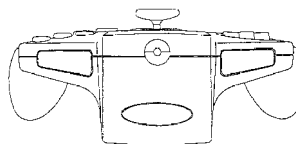
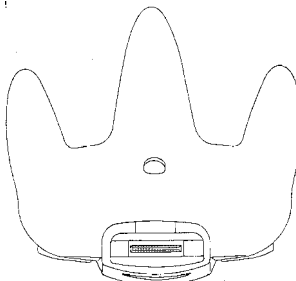
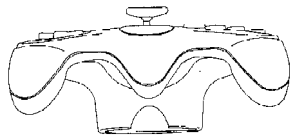
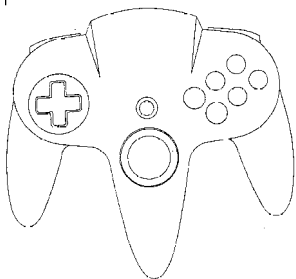

- 01 *Inschrijvingsnummer*
26141-02
Nummer en dagtekening (dag en uur) van het depot
70880-02 16.06.1995 , 11.00
- 02 *Vervaldatum*
16.06.2020
- 03 *Naam en adres van de deposant*
Nintendo Co., Ltd.
- 04 *Adres (straat en nummer) van de deposant*
11-1, Hokotate-cho, Kamitoba,
Minami-Ku,
Kyoto-shi
- 05 *Postcode, plaats en land van de deposant*
Kyoto,
Japan
- 06 *Naam en adres van de gemachtigde of vermelding van het correspondentie-adres van de deposant*
Octrooibureau Arnold & Siedsma
Bezuidenhoutseweg 57
2594 AC Den Haag
Nederland.
- 08 *Afbeelding van de tekening of het model*
ZIE AFBEELDING(EN)
- 11 *Vermelding van het voortbrengsel gevolgd door de aanduiding van de klasse(n) en onderklasse(n)*
Bedieningstoestelen voor spelapparaat (kl 14-02; 21-01).
- 13 *Recht van voorrang als bedoeld in artikel 4 van het verdrag van Parijs tot bescherming van de Industriële Eigendom*
Japan, dd. 25 04 1995, nr. 7-11888, Nintendo Co., Ltd.
- 14 *Vermelding van de naam van de werkelijke ontwerper van de tekening*
ASHIDA Kenichiro
- 18 *Dagtekening van de aanvraag van de vernieuwing*
12.05.2015

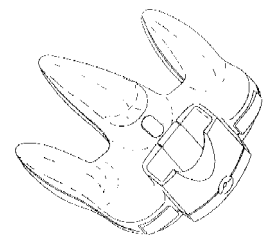
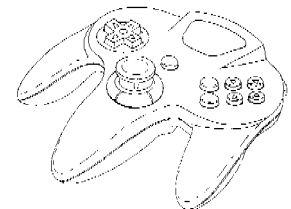
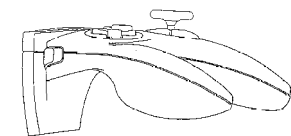
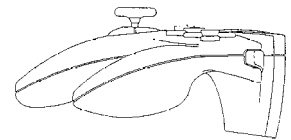
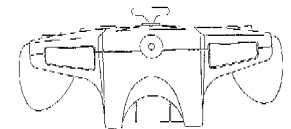
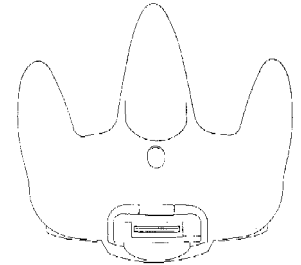
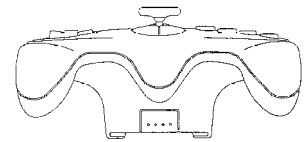
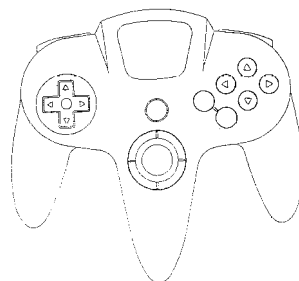

- 01 *Inschrijvingsnummer*
26141-03
Nummer en dagtekening (dag en uur) van het depot
70880-03 16.06.1995 , 11.00
- 02 *Vervaldatum*
16.06.2020
- 03 *Naam en adres van de deposant*
Nintendo Co., Ltd.

- 04 Adres (straat en nummer) van de deposant
11-1, Hokotate-cho, Kamitoba,
Minami-Ku,
Kyoto-shi
- 05 Postcode, plaats en land van de deposant
Kyoto,
Japan
- 06 Naam en adres van de gemachtigde of ver-
melding van het correspondentie-adres van
de deposant
Octrooibureau Arnold & Siedsma
Bezuidenhoutseweg 57
2594 AC Den Haag
Nederland.
- 08 Afbeelding van de tekening of het model
ZIE AFBELDING(EN)
- 11 Vermelding van het voortbrengsel gevolgd
door de aanduiding van de klasse(n) en
onderklasse(n)
Bedieningstoestelen voor spelapparaat
(kl 14-02; 21-01).
- 13 Recht van voorrang als bedoeld in artikel 4
van het verdrag van Parijs tot bescherming
van de Industriële Eigendom
Japan, dd. 25 04 1995, nr. 7-11889, Nin-
tendo Co., Ltd.
- 14 Vermelding van de naam van de werkelijke
ontwerper van de tekening
ASHIDA Kenichiro
- 18 Dagtekening van de aanvraag van de ver-
nieuwing
12.05.2015

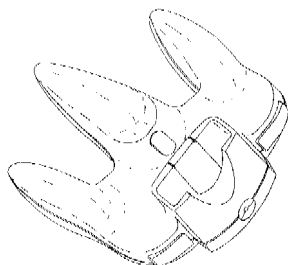
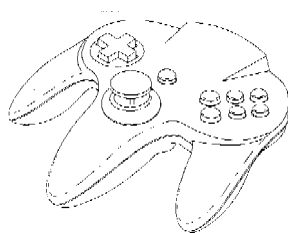
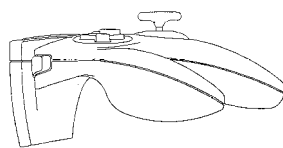
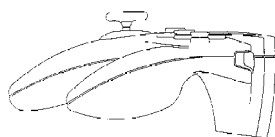
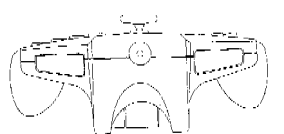
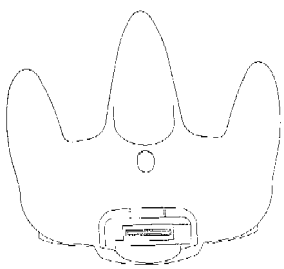
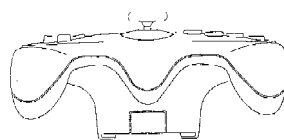
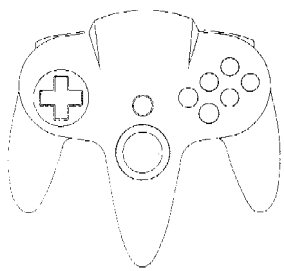

- 01 Inschrijvingsnummer
26267-00
Nummer en dagtekening (dag en uur) van het
depot
70976-00 25.07.1995 , 10.00
- 02 Vervaldatum
25.07.2020
- 03 Naam en adres van de deposant
Velopa B.V.
- 04 Adres (straat en nummer) van de deposant
Achtthovenerweg 21
- 05 Postcode, plaats en land van de deposant
2351 AX Leiderdorp,
Nederland
- 06 Naam en adres van de gemachtigde of ver-
melding van het correspondentie-adres van
de deposant
V.O.
Johan de Wittlaan 7
2517 JR Den Haag
Nederland.
- 08 Afbeelding van de tekening of het model
ZIE AFBELDING(EN)
- 11 Vermelding van het voortbrengsel gevolgd
door de aanduiding van de klasse(n) en
onderklasse(n)
Fietsklemmen (kl 8-10).
- 18 Dagtekening van de aanvraag van de ver-
nieuwing
24.04.2015

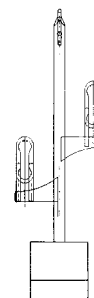
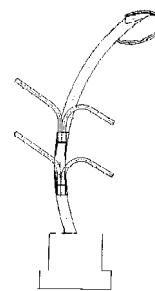

- 01 Inschrijvingsnummer
26578-00
Nummer en dagtekening (dag en uur) van het
depot
71167-00 29.09.1995 , 23.59
- 02 Vervaldatum
29.09.2020
- 03 Naam en adres van de deposant
Fokker Aerostructures B.V.
- 04 Adres (straat en nummer) van de deposant
Industrieweg 4
- 05 Postcode, plaats en land van de deposant
3351 LB Papendrecht,
Nederland
- 06 Naam en adres van de gemachtigde of ver-
melding van het correspondentie-adres van
de deposant
Nederlandsch Octrooibureau
Anna van Buerenplein 21a
2595 DA Den Haag
Nederland.
- 08 Afbeelding van de tekening of het model
ZIE AFBELDING(EN)
- 11 Vermelding van het voortbrengsel gevolgd
door de aanduiding van de klasse(n) en
onderklasse(n)
Doorsnedeprofielen voor buscarrosserie
(kl 12-08, 16).
- 18 Dagtekening van de aanvraag van de ver-
nieuwing
10.04.2015

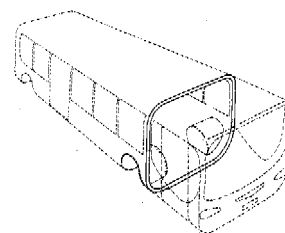

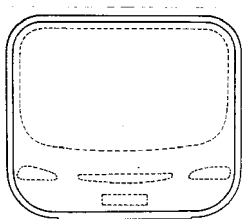
01 *Inschrijvingsnummer***32244-00***Nummer en dagtekening (dag en uur) van het depot*

76963-00 04.04.2000 , 23.59

02 *Vervaldatum*

04.04.2020

03 *Naam en adres van de deposant*

Dan-Foam ApS

04 *Adres (straat en nummer) van de deposant*

Holmelund 43

05 *Postcode, plaats en land van de deposant*DK-5560 Aarup,
Denemarken06 *Naam en adres van de gemachtigde of vermelding van het correspondentie-adres van de deposant*Cabinet Chaillot
Avenue de l'Agent Sarre 16/20, BP 74
92703 Colombes Cedex
Frankrijk.08 *Afbeelding van de tekening of het model*

ZIE AFBEELDING(EN)

11 *Vermelding van het voortbrengsel gevolgd door de aanduiding van de klasse(n) en onderklasse(n)*

Kussen (kl 6-09).

13 *Recht van voorrang als bedoeld in artikel 4 van het verdrag van Parijs tot bescherming van de Industriële Eigendom*Denemarken, dd. 04 10 1999, nr. DK
MA 199 01168, Dan-Foam A/S.14 *Vermelding van de naam van de werkelijke ontwerper van de tekening*

LANDVIK Dag

18 *Dagtekening van de aanvraag van de vernieuwing*

03.04.2015

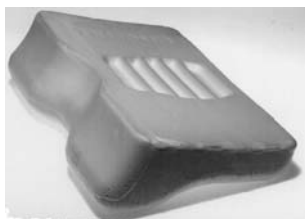
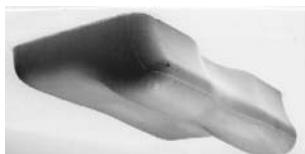
01 *Inschrijvingsnummer***32298-00***Nummer en dagtekening (dag en uur) van het depot*

77063-00 28.04.2000 , 23.59

02 *Vervaldatum*

28.04.2020

03 *Naam en adres van de deposant*

Lilleborg AS

04 *Adres (straat en nummer) van de deposant*

Sandakerveien 56

05 *Postcode, plaats en land van de deposant*N-0477 Oslo,
Noorwegen06 *Naam en adres van de gemachtigde of vermelding van het correspondentie-adres van de deposant*Nederlandsch Octrooibureau
Anna van Buerenplein 21a
2595 DA Den Haag
Nederland.08 *Afbeelding van de tekening of het model*

ZIE AFBEELDING(EN)

11 *Vermelding van het voortbrengsel gevolgd door de aanduiding van de klasse(n) en onderklasse(n)*

Tandenborstels (kl 4-02).

13 *Recht van voorrang als bedoeld in artikel 4 van het verdrag van Parijs tot bescherming van de Industriële Eigendom*Noorwegen, dd. 17 12 1999, nr.
19990902, Jordan AS.14 *Vermelding van de naam van de werkelijke ontwerper van de tekening*

BRAATEN Stig

18 *Dagtekening van de aanvraag van de vernieuwing*

23.04.2015

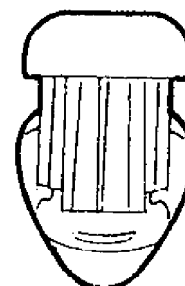
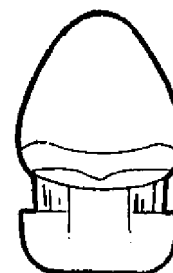

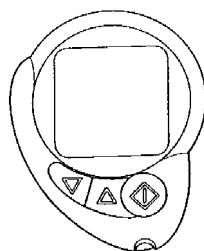

Fig.1



Fig.2



Fig.3

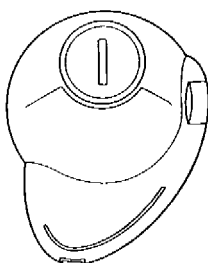

Fig.4

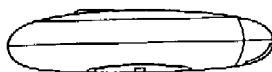

Fig.5



Fig.6

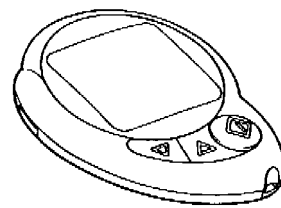
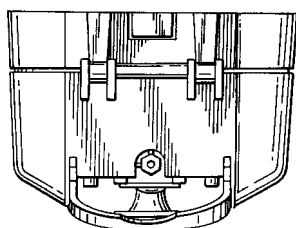
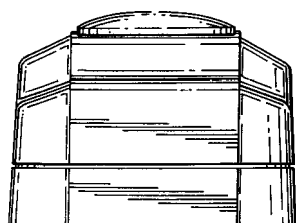
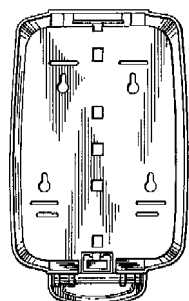
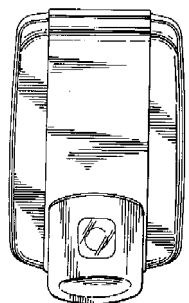
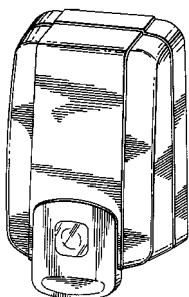

Fig.7

- 01 *Numéro d'enregistrement*
32299-00
Numéro, date et heure du dépôt
77064-00 03.05.2000 , 14.00
- 02 *Date d'échéance*
03.05.2020
- 03 *Nom et adresse du déposant*
Hypoguard Limited
- 04 *Adresse (rue et numéro) du déposant*
Dock Lane
- 05 *Code postal, localité et pays du déposant*
Melton, Woodbridge, Suffolk IP12
IPE,
Grande-Bretagne
- 06 *Nom et adresse du mandataire ou indication de l'adresse postale du déposant*
Office Kirkpatrick S.A.
32, Avenue Wolfers
B-1310 La Hulpe
Belgique.
- 08 *Reproduction du dessin ou modèle*
VOIR REPRODUCTION(S)
- 11 *Indication du produit suivi de la (des) classe(s) et de la (des) sous-classe(s)*
Appareils de mesure du glucose dans le sang (cl 24-01,02).
- 14 *Indication du nom du véritable créateur du dessin ou modèle*
BERTRAND Hervé
- 18 *Date de réception de la requête du renouvellement*
29.04.2015

- 01 *Inschrijvingsnummer*
32300-00
Nummer en dagtekening (dag en uur) van het depot
77068-00 03.05.2000 , 11.35
- 02 *Vervaldatum*
03.05.2020
- 03 *Naam en adres van de deposant*
Joseph S. KANFER
- 04 *Adres (straat en nummer) van de deposant*
4445 Everett Road
- 05 *Postcode, plaats en land van de deposant*
Richfield, Ohio 44286,
Ver.St.v.Am
- 06 *Naam en adres van de gemachtigde of vermelding van het correspondentie-adres van de deposant*
Octrooibureau Los en Stigter B.V.
Weteringschans 96
1017 XS Amsterdam
Nederland.
- 08 *Afbeelding van de tekening of het model*
ZIE AFBEELDING(EN)
- 11 *Vermelding van het voortbrengsel gevolgd door de aanduiding van de klasse(n) en onderklasse(n)*
Wanddoseerautomaten voor vloeistoffen (kl 23-02).
- 12 *Beschrijving van de kenmerkende eigenschappen van het nieuwe uiterlijk van het voortbrengsel; in voorkomend geval, vermelding van de onderdelen van de tekening of het model waarop de kleuren betrekking hebben*
Fig. 1: perspectiefisch aanzicht; fig. 2: vooraanzicht; fig. 3: zijaanzicht (het andere zijaanzicht is het spiegelbeeld hiervan); fig. 4: achteraanzicht; fig. 5: bovenaanzicht; fig. 6: onderaanzicht.
- 13 *Recht van voorrang als bedoeld in artikel 4 van het verdrag van Parijs tot bescherming van de Industriële Eigendom*
Ver.St.v.Am., dd. 22 11 1999, nr. 29/114,228, BRAZIS William; RAMSEY Roger.
- 14 *Vermelding van de naam van de werkelijke ontwerper van de tekening*
BRAZIS William; RAMSEY Roger
- 18 *Dagtekening van de aanvraag van de vernieuwing*
28.04.2015



01 Numéro d'enregistrement

32312-00

Numéro, date et heure du dépôt
77100-00 11.05.2000 , 23.59

02 Date d'échéance

11.05.2020

03 Nom et adresse du déposant

The Procter & Gamble Company,
Ohio corporation

04 Adresse (rue et numéro) du déposant

One Procter & Gamble Plaza

05 Code postal, localité et pays du déposant

Cincinnati - Ohio 45202,
Etats-Unis d'Amérique

06 Nom et adresse du mandataire ou indication
de l'adresse postale du déposant

GEVERS
Holidaystraat 5
B-1831 Diegem
Belgique.

08 Reproduction du dessin ou modèle

VOIR REPRODUCTION(S)

11 Indication du produit suivi de la (des)
classe(s) et de la (des) sous-classe(s)

Bouchons (cl 9-07).

13 Droit de priorité visé à l'article 4 de la Con-
vention de Paris pour la protection de la Pro-
priété Industrielle

Etats-Unis d'Amérique, le 29 11 1999,
no. 29/114,667, SAGEL Ralph Albert;
EBERSOLE David Eugene.

14 Indication du nom du véritable créateur du
dessin ou modèle

SAGEL Ralph Albert; EBERSOLE
David Eugene

18 Date de réception de la requête du renouvel-
lement

30.04.2015

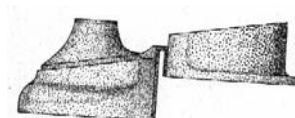
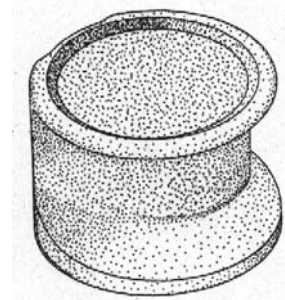
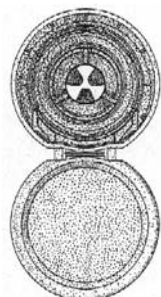
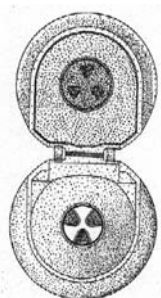
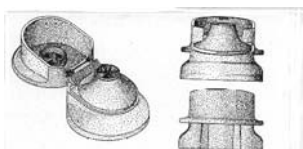

01 Inschrijvingsnummer

32326-00

Nummer en dagtekening (dag en uur) van het
depot

77173-00 07.06.2000 , 10.00

02 Vervaldatum

07.06.2020

03 Naam en adres van de deposant

Hisamitsu Pharmaceutical Co. Inc.,
Japanse vennootschap

04 Adres (straat en nummer) van de deposant

408 Tashiro Daikancho

05 Postcode, plaats en land van de deposant

Tosu, Saga,
Japan

06 Naam en adres van de gemachtigde of ver-
melding van het correspondentie-adres van
de deposant

Haagsch Octrooibureau
Breitnerlaan 146
2596 HG 's-Gravenhage
Nederland.

08 Afbeelding van de tekening of het model

ZIE AFBEELDING(EN)

09 Vermelding van de kleur(en)

rood, geel, groen, blauw, wit

11 Vermelding van het voortbrengsel gevolgd
door de aanduiding van de klasse(n) en
onderklasse(n)

Verpakkingendozen (kl 9-03).

13 Recht van voorrang als bedoeld in artikel 4
van het verdrag van Parijs tot bescherming
van de Industriële Eigendom

Japan, dd. 28 01 2000, nr. 2000-007304,
Hisamitsu Pharmaceutical Co. Inc.

14 Vermelding van de naam van de werkelijke
ontwerper van de tekening

KUSUMI Shigeo; TSUTSUMI Nobuo

18 Dagtekening van de aanvraag van de ver-
nieuwing

12.05.2015



01 Numéro d'enregistrement
32356-00

Numéro, date et heure du dépôt
77010-00 18.04.2000 , 23.59

02 Date d'échéance
18.04.2020

03 Nom et adresse du déposant
Colgate-Palmolive Company,
Delaware corporation

04 Adresse (rue et numéro) du déposant
300 Park Avenue

05 Code postal, localité et pays du déposant
New York, New York 10022,
Etats-Unis d'Amérique

06 Nom et adresse du mandataire ou indication
de l'adresse postale du déposant
GEVERS
Holidaystraat 5
B-1831 Diegem
Belgique.

08 *Reproduction du dessin ou modèle*
VOIR REPRODUCTION(S)

11 *Indication du produit suivi de la (des)
classe(s) et de la (des) sous-classe(s)*
Brosses à dents (cl 4-02).

13 *Droit de priorité visé à l'article 4 de la Con-
vention de Paris pour la protection de la Pro-
priété Industrielle*
Etats-Unis d'Amérique, le 04 11 1999,
no. 29/113,438, KEMP James H.;
CRUZ Roberto H.; VAISMAN Natan;
VONARBURG Walter.

14 *Indication du nom du véritable créateur du
dessin ou modèle*
KEMP James H.; CRUZ Roberto H.;
VAISMAN Natan; VONARBURG
Walter

18 *Date de réception de la requête du renouvel-
lement*
01.04.2015



01 *Inschrijvingsnummer*
32359-01

*Nummer en dagtekening (dag en uur) van het
depot*
77024-01 20.04.2000 , 14.00

02 *Vervaldatum*
20.04.2020

03 *Naam en adres van de deposant*
Joseph S. KANFER

04 *Adres (straat en nummer) van de deposant*
4445 Everett Road

05 *Postcode, plaats en land van de deposant*
Richfield, Ohio 44286,
Ver.St.v.Am

06 *Naam en adres van de gemachtigde of ver-
melding van het correspondentie-adres van
de deposant*
Octrooibureau Los en Stigter B.V.
Weteringschans 96
1017 XS Amsterdam
Nederland.

08 *Afbeelding van de tekening of het model*
ZIE AFBEELDING(EN)

11 *Vermelding van het voortbrengsel gevolgd
door de aanduiding van de klasse(n) en
onderklasse(n)*
Verdeelstukken voor vloeibare stoffen
(kl 23-02).

12 *Beschrijving van de kenmerkende eigen-
schappen van het nieuwe uiterlijk van het
voortbrengsel; in voorkomend geval, vermeld-
ing van de onderdelen van de tekening of het
model waarop de kleuren betrekking hebben*
Fig I.1: perspectivisch aanzicht; fig.
I.2: bovenaanzicht; fig. I.3: zij-
aanzicht; fig. I.4: zij-aanzicht; fig. I.5:
onderaanzicht; fig. I.6: achteraanzicht;
fig. I-7: vooraanzicht.

13 *Recht van voorrang als bedoeld in artikel 4
van het verdrag van Parijs tot bescherming
van de Industriële Eigendom*
Ver.St.v.Am., dd. 22 11 1999, nr. 29/
114,219, MADDOX Jeffrey T.; MAST
Rexford R.; YEAGER Robert H.

14 *Vermelding van de naam van de werkelijke
ontwerper van de tekening*
MADDOX Jeffrey T.; MAST Rexford
R.; YEAGER Robert H.

18 *Dagtekening van de aanvraag van de ver-
nieuwing*
17.04.2015

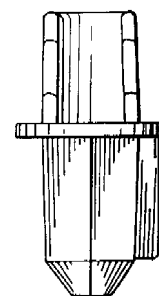
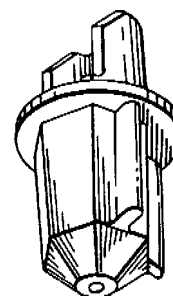

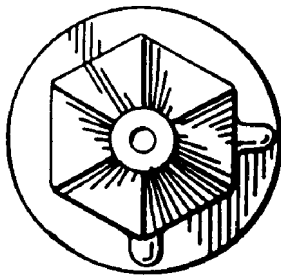
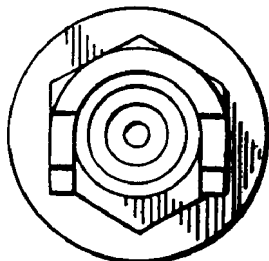
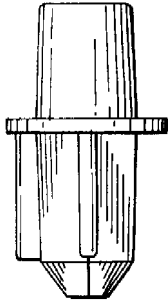
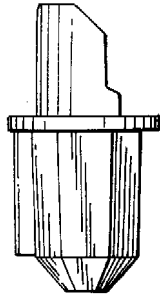
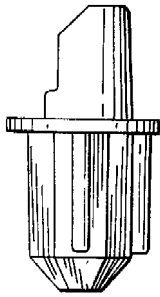

01 *Inschrijvingsnummer*
32359-02

Numer en dagtekening (dag en uur) van het depot
77024-02 20.04.2000 , 14.00

02 *Vervaldatum*
20.04.2020

03 *Naam en adres van de deposant*
Joseph S. KANFER

04 *Adres (straat en nummer) van de deposant*
4445 Everett Road

05 *Postcode, plaats en land van de deposant*
Richfield, Ohio 44286,
Ver.St.v.Am

06 *Naam en adres van de gemachtigde of vermelding van het correspondentie-adres van de deposant*
Octrooibureau Los en Stigter B.V.
Weteringschans 96
1017 XS Amsterdam
Nederland.

08 *Afbeelding van de tekening of het model*
ZIE AFBEELDING(EN)

11 *Vermelding van het voortbrengsel gevolgd door de aanduiding van de klasse(n) en onderklasse(n)*
Verdeelstukken voor vloeibare stoffen
(kl 23-02).

12 *Beschrijving van de kenmerkende eigenschappen van het nieuwe uiterlijk van het voortbrengsel; in voorkomend geval, vermelding van de onderdelen van de tekening of het model waarop de kleuren betrekking hebben*

Fig. II.1: perspectivisch aanzicht; fig. II.2: bovenaanzicht; fig. II.3 zij-aanzicht; fig. II.4: zij-aanzicht; fig. II.5: onderaanzicht; fig. II.6: achteraanzicht; fig. II.7: vooraanzicht.

13 *Recht van voorrang als bedoeld in artikel 4 van het verdrag van Parijs tot bescherming van de Industriële Eigendom*

Ver.St.v.Am., nr. 29/114.219, dd. 22 11 1999, MADDOX Jeffrey T.; MAST Rexford R.; YEAGER Robert H.

14 *Vermelding van de naam van de werkelijke ontwerper van de tekening*
MADDOX Jeffrey T.; MAST Rexford R.; YEAGER Robert H.

18 *Dagtekening van de aanvraag van de vernieuwing*
17.04.2015

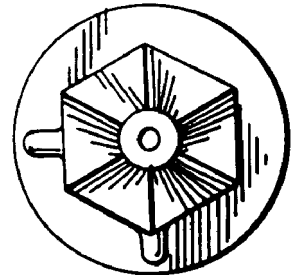
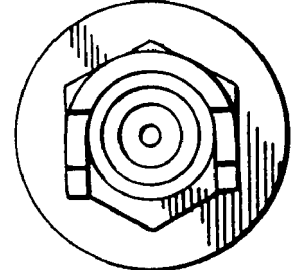
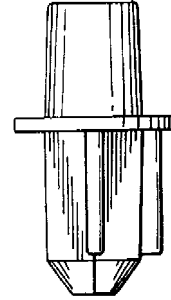
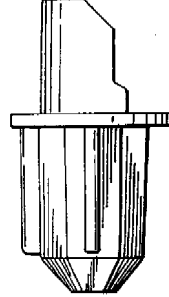
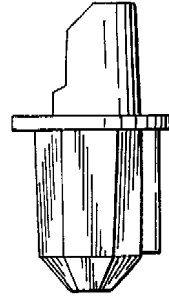
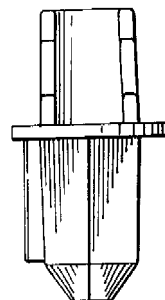
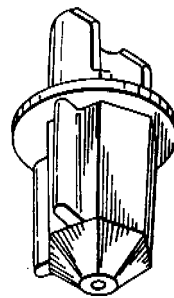

01 *Inschrijvingsnummer*
32359-03

Numer en dagtekening (dag en uur) van het depot
77024-03 20.04.2000 , 14.00

- 02 *Vervaldatum*
20.04.2020
- 03 *Naam en adres van de deposant*
Joseph S. KANFER
- 04 *Adres (straat en nummer) van de deposant*
4445 Everett Road
- 05 *Postcode, plaats en land van de deposant*
Richfield, Ohio 44286,
Ver.St.v.Am
- 06 *Naam en adres van de gemachtigde of vermelding van het correspondentie-adres van de deposant*
Octrooibureau Los en Stigter B.V.
Weteringschans 96
1017 XS Amsterdam
Nederland.
- 08 *Afbeelding van de tekening of het model*
ZIE AFBEELDING(EN)
- 11 *Vermelding van het voortbrengsel gevolgd door de aanduiding van de klasse(n) en onderklasse(n)*
Verdeelstukken voor vloeibare stoffen
(kl 23-02).
- 12 *Beschrijving van de kenmerkende eigenschappen van het nieuwe uiterlijk van het voortbrengsel; in voorkomend geval, vermelding van de onderdelen van de tekening of het model waarop de kleuren betrekking hebben*
Fig. III.1: perspectivisch aanzicht; fig. III.2: bovenaanzicht; fig. III.3: zij-aanzicht; fig. III.4: zij-aanzicht; fig. III.5: onderaanzicht; fig. III.6: achteraanzicht; fig. III.7: vooraanzicht.
- 13 *Recht van voorrang als bedoeld in artikel 4 van het verdrag van Parijs tot bescherming van de Industriële Eigendom*
Ver.St.v.Am., dd. 22 11 1999, nr. 29/114,219, MADDOX Jeffrey T.; MAST Rexford R.; YEAGER Robert H.
- 14 *Vermelding van de naam van de werkelijke ontwerper van de tekening*
MADDOX Jeffrey T.; MAST Rexford R.; YEAGER Robert H.
- 18 *Dagtekening van de aanvraag van de vernieuwing*
17.04.2015

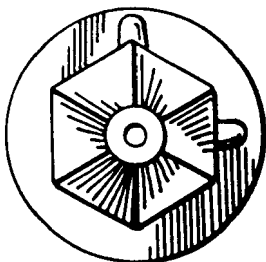
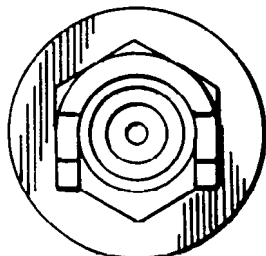
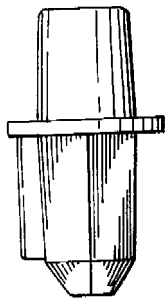
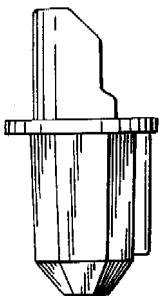
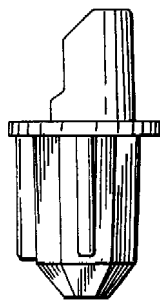
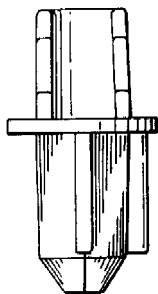
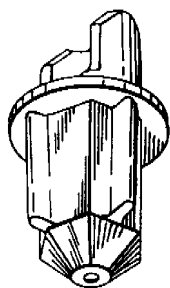

- 01 *Inschrijvingsnummer*
32359-04

Nummer en dagtekening (dag en uur) van het depot
77024-04 20.04.2000, 14.00

- 02 *Vervaldatum*
20.04.2020

- 03 *Naam en adres van de deposant*
Joseph S. KANFER
- 04 *Adres (straat en nummer) van de deposant*
4445 Everett Road
- 05 *Postcode, plaats en land van de deposant*
Richfield, Ohio 44286,
Ver.St.v.Am
- 06 *Naam en adres van de gemachtigde of vermelding van het correspondentie-adres van de deposant*
Octrooibureau Los en Stigter B.V.
Weteringschans 96
1017 XS Amsterdam
Nederland.
- 08 *Afbeelding van de tekening of het model*
ZIE AFBEELDING(EN)
- 11 *Vermelding van het voortbrengsel gevolgd door de aanduiding van de klasse(n) en onderklasse(n)*
Verdeelstukken voor vloeibare stoffen
(kl 23-02).
- 12 *Beschrijving van de kenmerkende eigenschappen van het nieuwe uiterlijk van het voortbrengsel; in voorkomend geval, vermelding van de onderdelen van de tekening of het model waarop de kleuren betrekking hebben*
Fig. IV.1: perspectivisch aanzicht; fig. IV.2: bovenaanzicht; fig. IV.3: zij-aanzicht; fig. IV.4: zij-aanzicht; fig. IV.5: onderaanzicht; fig. IV.6: achteraanzicht; fig. IV.7: vooraanzicht.
- 13 *Recht van voorrang als bedoeld in artikel 4 van het verdrag van Parijs tot bescherming van de Industriële Eigendom*
Ver.St.v.Am., dd. 22 11 1999, nr. 29/114,219, MADDOX Jeffrey T.; MAST Rexford R.; YEAGER Robert H.
- 14 *Vermelding van de naam van de werkelijke ontwerper van de tekening*
MADDOX Jeffrey T.; MAST Rexford R.; YEAGER Robert H.
- 18 *Dagtekening van de aanvraag van de vernieuwing*
17.04.2015

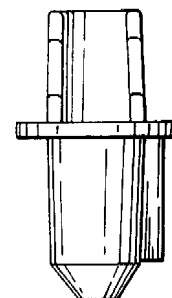
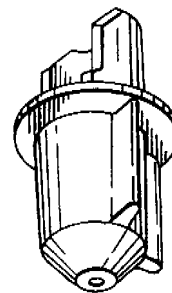

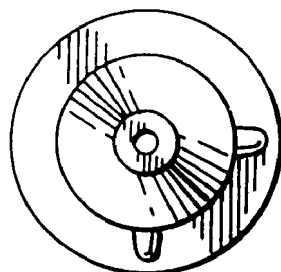
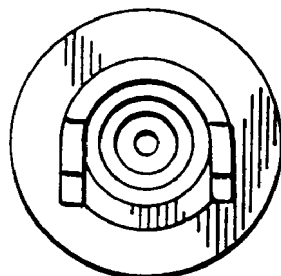
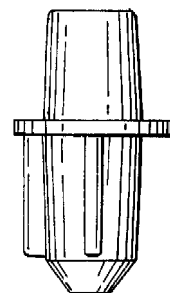
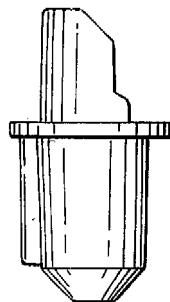
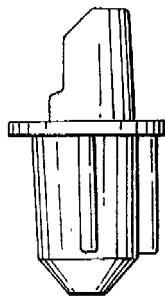

01 *Inschrijvingsnummer*
32359-05

Nummer en dagtekening (dag en uur) van het depot
77024-05 20.04.2000, 14.00

02 *Vervaldatum*
20.04.2020

03 *Naam en adres van de deposant*
Joseph S. KANFER

04 *Adres (straat en nummer) van de deposant*
4445 Everett Road

05 *Postcode, plaats en land van de deposant*
Richfield, Ohio 44286,
Ver.St.v.Am

06 *Naam en adres van de gemachtigde of vermelding van het correspondentie-adres van de deposant*
Octrooibureau Los en Stigter B.V.
Weteringschans 96
1017 XS Amsterdam
Nederland.

08 *Afbeelding van de tekening of het model*
ZIE AFBEELDING(EN)

11 *Vermelding van het voortbrengsel gevolgd door de aanduiding van de klasse(n) en onderklasse(n)*
Verdeelstukken voor vloeibare stoffen
(kl 23-02).

12 *Beschrijving van de kenmerkende eigenschappen van het nieuwe uiterlijk van het voortbrengsel; in voorkomend geval, vermelding van de onderdelen van de tekening of het model waarop de kleuren betrekking hebben*
Fig. V.1: perspectivisch aanzicht; fig. V.2: bovenaanzicht; fig. V.3: zijaanzicht; fig. V.4: zijaanzicht; fig. V.5: onderaanzicht; fig. V.6: achteraanzicht; fig. V.7: vooraanzicht.

13 *Recht van voorrang als bedoeld in artikel 4 van het verdrag van Parijs tot bescherming van de Industriële Eigendom*
Ver.St.v.Am., nr. 29/114,219, dd. 22 11 1999, MADDOX Jeffrey T.; MAST Rexford R.; YEAGER Robert H.

14 *Vermelding van de naam van de werkelijke ontwerper van de tekening*
MADDOX Jeffrey T.; MAST Rexford R.; YEAGER Robert H.

18 *Dagtekening van de aanvraag van de vernieuwing*
17.04.2015

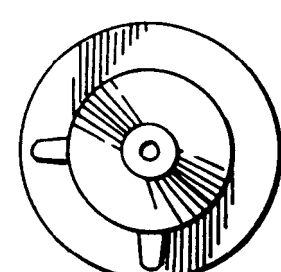
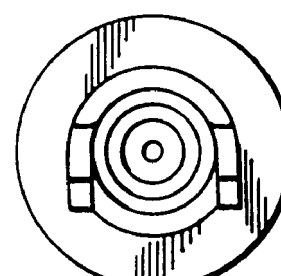
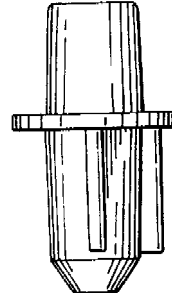
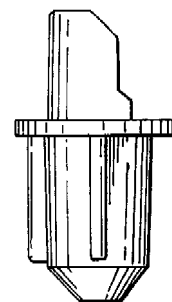
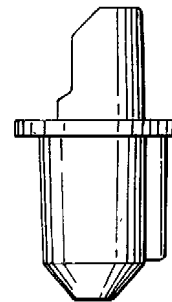
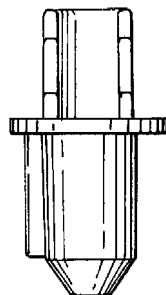
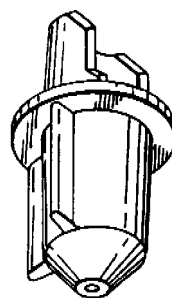

01 *Inschrijvingsnummer*
32359-06

Nummer en dagtekening (dag en uur) van het depot
77024-06 20.04.2000, 14.00

- 02 *Vervaldatum*
20.04.2020
- 03 *Naam en adres van de deposant*
Joseph S. KANFER
- 04 *Adres (straat en nummer) van de deposant*
4445 Everett Road
- 05 *Postcode, plaats en land van de deposant*
Richfield, Ohio 44286,
Ver.St.v.Am
- 06 *Naam en adres van de gemachtigde of vermelding van het correspondentie-adres van de deposant*
Octrooibureau Los en Stigter B.V.
Weteringschans 96
1017 XS Amsterdam
Nederland.
- 08 *Afbeelding van de tekening of het model*
ZIE AFBELDING(EN)
- 11 *Vermelding van het voortbrengsel gevolgd door de aanduiding van de klasse(n) en onderklasse(n)*
Verdeelstukken voor vloeibare stoffen (kl 23-02).
- 12 *Beschrijving van de kenmerkende eigenschappen van het nieuwe uiterlijk van het voortbrengsel; in voorkomend geval, vermelding van de onderdelen van de tekening of het model waarop de kleuren betrekking hebben*
Fig. VI.1: perspectivisch aanzicht; fig. VI.2: bovenaanzicht; fig. VI.3: zij aanzicht; fig. VI.4: zij aanzicht; fig. VI.5: onderaanzicht; fig. VI.6: achteraanzicht; fig. VI.7: vooraanzicht.
- 13 *Recht van voorrang als bedoeld in artikel 4 van het verdrag van Parijs tot bescherming van de Industriële Eigendom*
Ver.St.v.Am., dd. 22 11 1999, nr. 29/114,219, MADDOX Jeffrey T.; MAST Rexford R.; YEAGER Robert H.
- 14 *Vermelding van de naam van de werkelijke ontwerper van de tekening*
MADDOX Jeffrey T.; MAST Rexford R.; YEAGER Robert H.
- 18 *Dagtekening van de aanvraag van de vernieuwing*
17.04.2015

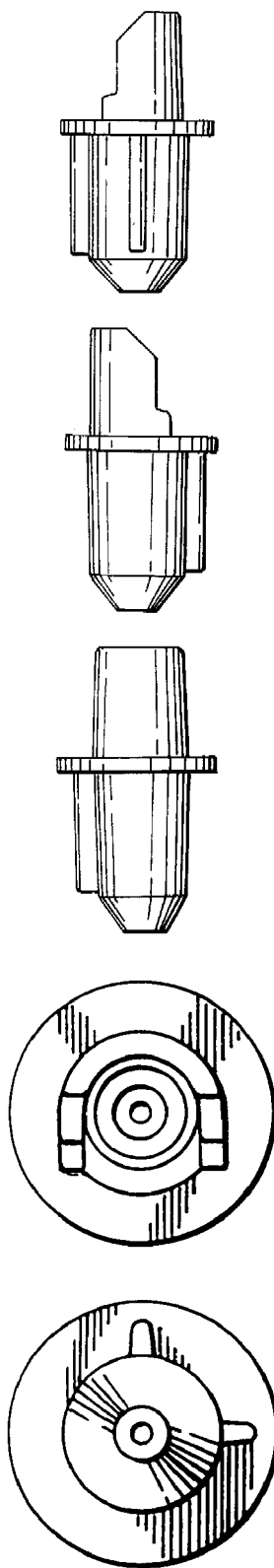
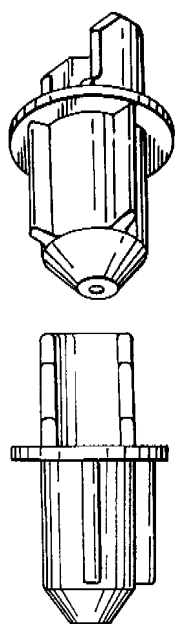

01 *Inschrijvingsnummer*
32359-07

Nummer en dagtekening (dag en uur) van het depot
77024-07 20.04.2000 , 14.00

- 02 *Vervaldatum*
20.04.2020
- 03 *Naam en adres van de deposant*
Joseph S. KANFER
- 04 *Adres (straat en nummer) van de deposant*
4445 Everett Road
- 05 *Postcode, plaats en land van de deposant*
Richfield, Ohio 44286,
Ver.St.v.Am
- 06 *Naam en adres van de gemachtigde of vermelding van het correspondentie-adres van de deposant*
Octrooibureau Los en Stigter B.V.
Weteringschans 96
1017 XS Amsterdam
Nederland.
- 08 *Afbeelding van de tekening of het model*
ZIE AFBELDING(EN)
- 11 *Vermelding van het voortbrengsel gevolgd door de aanduiding van de klasse(n) en onderklasse(n)*
Verdeelstukken voor vloeibare stoffen (kl 23-02).
- 12 *Beschrijving van de kenmerkende eigenschappen van het nieuwe uiterlijk van het voortbrengsel; in voorkomend geval, vermelding van de onderdelen van de tekening of het model waarop de kleuren betrekking hebben*
Fig. VII.1: perspectivisch aanzicht; fig. VII.2: bovenaanzicht (het onderaanzicht is identiek hieraan); fig. VII.3: achteraanzicht; fig. VII.4: vooraanzicht.
- 13 *Recht van voorrang als bedoeld in artikel 4 van het verdrag van Parijs tot bescherming van de Industriële Eigendom*
Ver.St.v.Am., dd. 22 11 1999, nr. 29/114,219, MADDOX Jeffrey T.; MAST Rexford R.; YEAGER Robert H.
- 14 *Vermelding van de naam van de werkelijke ontwerper van de tekening*
MADDOX Jeffrey T.; MAST Rexford R.; YEAGER Robert H.
- 18 *Dagtekening van de aanvraag van de vernieuwing*
17.04.2015

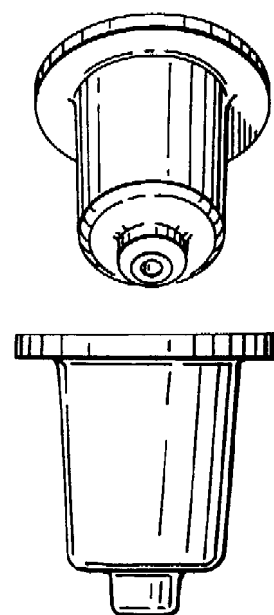

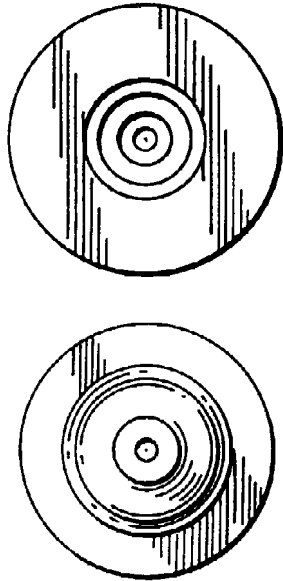

- 01 *Inschrijvingsnummer*
32359-08
Nummer en dagtekening (dag en uur) van het depot
77024-08 20.04.2000 , 14.00
- 02 *Vervaldatum*
20.04.2020
- 03 *Naam en adres van de deposant*
Joseph S. KANFER
- 04 *Adres (straat en nummer) van de deposant*
4445 Everett Road
- 05 *Postcode, plaats en land van de deposant*
Richfield, Ohio 44286,
Ver.St.v.Am
- 06 *Naam en adres van de gemachtigde of vermelding van het correspondentie-adres van de deposant*
Octrooibureau Los en Stigter B.V.
Weteringschans 96
1017 XS Amsterdam
Nederland.
- 08 *Afbeelding van de tekening of het model*
ZIE AFBEELDING(EN)
- 11 *Vermelding van het voortbrengsel gevolgd door de aanduiding van de klasse(n) en onderklasse(n)*
Verdeelstukken voor vloeibare stoffen
(kl 23-02).
- 12 *Beschrijving van de kenmerkende eigenschappen van het nieuwe uiterlijk van het voortbrengsel; in voorkomend geval, vermelding van de onderdelen van de tekening of het model waarop de kleuren betrekking hebben*
Fig. VIII.1: perspectivisch aanzicht;
fig. VIII.2: bovenaanzicht; VIII.3:
onderaanzicht; fig. VIII.4:
achteraanzicht; fig. VIII.5:
voorraanzicht.
- 13 *Recht van voorrang als bedoeld in artikel 4 van het verdrag van Parijs tot bescherming van de Industriële Eigendom*
Ver.St.v.Am., dd. 22 11 1999, nr. 29/
114,219, MADDOX Jeffrey T.; MAST
Rexford R.; YEAGER Robert H.

- 14 *Vermelding van de naam van de werkelijke ontwerper van de tekening*
MADDOX Jeffrey T.; MAST Rexford R.; YEAGER Robert H.
- 18 *Dagtekening van de aanvraag van de vernieuwing*
17.04.2015

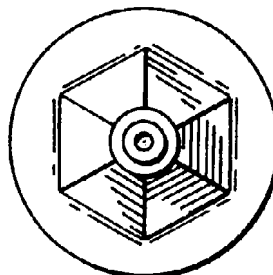
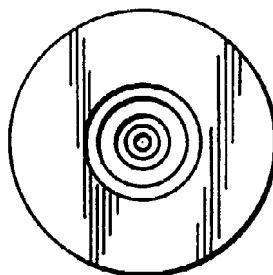
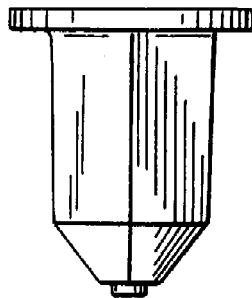
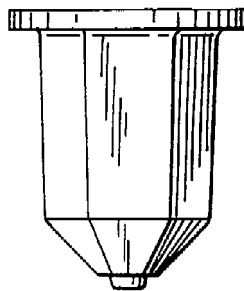
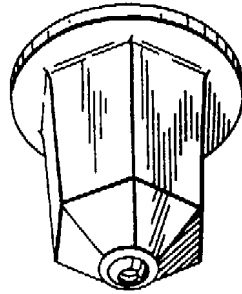

- 01 *Inschrijvingsnummer*
32385-00
Nummer en dagtekening (dag en uur) van het depot
77123-00 22.05.2000 , 14.00
- 02 *Vervaldatum*
22.05.2020
- 03 *Naam en adres van de deposant*
BAILEY Geoffrey Terrance
- 04 *Adres (straat en nummer) van de deposant*
9 Royal George Road
- 05 *Postcode, plaats en land van de deposant*
Burgess Hill, West Sussex RN5 9SB,
Groot-Brittannië
- 06 *Naam en adres van de gemachtigde of vermelding van het correspondentie-adres van de deposant*
Octrooibureau Vriesendorp & Gaade
B.V.
Koninginnegracht 19
2514 AB 's-Gravenhage
Nederland.
- 08 *Afbeelding van de tekening of het model*
ZIE AFBEELDING(EN)
- 11 *Vermelding van het voortbrengsel gevolgd door de aanduiding van de klasse(n) en onderklasse(n)*
Flessen (kl 9-01).
- 13 *Recht van voorrang als bedoeld in artikel 4 van het verdrag van Parijs tot bescherming van de Industriële Eigendom*
Groot-Brittannië, dd. 23 11 1999, nr.
2088297, BAILEY Geoffrey Terrance.
- 18 *Dagtekening van de aanvraag van de vernieuwing*
19.05.2015

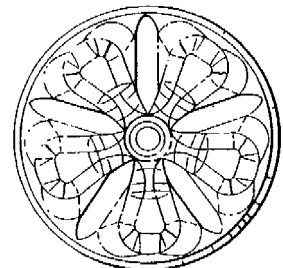
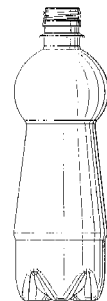

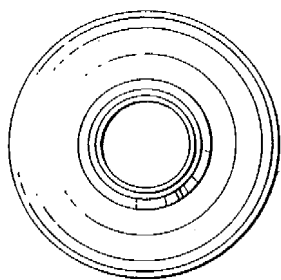

- 01 *Numéro d'enregistrement*
32395-00
Numéro, date et heure du dépôt
77144-00 29.05.2000 , 15.45
- 02 *Date d'échéance*
29.05.2020
- 03 *Nom et adresse du déposant*
Kapman AB
- 04 *Adresse (rue et numéro) du déposant*
- 05 *Code postal, localité et pays du déposant*
S-811 81 Sandviken,
Suède
- 06 *Nom et adresse du mandataire ou indication de l'adresse postale du déposant*
CABINET BEDE S.A.
Boulevard General Wahis 15
1030 Bruxelles
Belgique.
- 08 *Reproduction du dessin ou modèle*
VOIR REPRODUCTION(S)
- 11 *Indication du produit suivi de la (des) classe(s) et de la (des) sous-classe(s)*
Poignée de scie (cl 8-03).
- 13 *Droit de priorité visé à l'article 4 de la Convention de Paris pour la protection de la Propriété Industrielle*
Suède, le 10 12 1999, no. 99-2231, KAPMAN AB.
- 14 *Indication du nom du véritable créateur du dessin ou modèle*
JUHLIN Oskar
- 18 *Date de réception de la requête du renouvellement*
12.05.2015

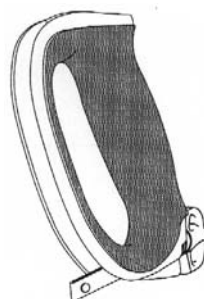

- 01 *Inschrijvingsnummer*
32422-01
Nummer en dagtekening (dag en uur) van het depot
77408-01 28.08.2000 , 10.00
- 02 *Vervaldatum*
28.08.2020
- 03 *Naam en adres van de deposant*
Grijsen Holding B.V.

- 04 *Adres (straat en nummer) van de deposant*
Lorentzstraat 13
- 05 *Postcode, plaats en land van de deposant*
7102 JH Winterswijk,
Nederland
- 08 *Afbeelding van de tekening of het model*
ZIE AFBEELDING(EN)
- 11 *Vermelding van het voortbrengsel gevolgd door de aanduiding van de klasse(n) en onderklasse(n)*
Boomroosters (kl 25-02, 99).
- 18 *Dagtekening van de aanvraag van de vernieuwing*
23.03.2015

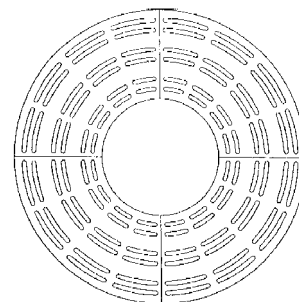

- 01 *Inschrijvingsnummer*
32422-02
Nummer en dagtekening (dag en uur) van het depot
77408-02 28.08.2000 , 10.00
- 02 *Vervaldatum*
28.08.2020
- 03 *Naam en adres van de deposant*
Grijsen Holding B.V.
- 04 *Adres (straat en nummer) van de deposant*
Lorentzstraat 13
- 05 *Postcode, plaats en land van de deposant*
7102 JH Winterswijk,
Nederland
- 08 *Afbeelding van de tekening of het model*
ZIE AFBEELDING(EN)
- 11 *Vermelding van het voortbrengsel gevolgd door de aanduiding van de klasse(n) en onderklasse(n)*
Boomroosters (kl 25-02, 99).
- 18 *Dagtekening van de aanvraag van de vernieuwing*
23.03.2015



- 01 *Inschrijvingsnummer*
32424-01

Nummer en dagtekening (dag en uur) van het depot

77057-01 28.04.2000 , 23.59

02 *Vervaldatum*

28.04.2020

03 *Naam en adres van de deposant*

Reckitt Benckiser N.V.

04 *Adres (straat en nummer) van de deposant*

Siriusdreef 14

05 *Postcode, plaats en land van de deposant*

2132 WT Hoofddorp,
Nederland

06 *Naam en adres van de gemachtigde of vermelding van het correspondentie-adres van de deposant*

V.O.

Johan de Wittlaan 7

2517 JR Den Haag

Nederland.

08 *Afbeelding van de tekening of het model*

ZIE AFBEELDING(EN)

11 *Vermelding van het voortbrengsel gevolgd door de aanduiding van de klasse(n) en onderklasse(n)*

Flessen (kl 9-01, 03, 07).

15 *Vermelding van de uiterlijke opschortingsdatum van de publicatie*

28.04.2001

18 *Dagtekening van de aanvraag van de vernieuwing*

24.04.2015



01 *Inschrijvingsnummer*

32424-02

Nummer en dagtekening (dag en uur) van het depot

77057-02 28.04.2000 , 23.59

02 *Vervaldatum*

28.04.2020

03 *Naam en adres van de deposant*

Reckitt Benckiser N.V.

04 *Adres (straat en nummer) van de deposant*

Siriusdreef 14

05 *Postcode, plaats en land van de deposant*

2132 WT Hoofddorp,
Nederland

06 *Naam en adres van de gemachtigde of vermelding van het correspondentie-adres van de deposant*

V.O.

Johan de Wittlaan 7

2517 JR Den Haag

Nederland.

08 *Afbeelding van de tekening of het model*

ZIE AFBEELDING(EN)

11 *Vermelding van het voortbrengsel gevolgd door de aanduiding van de klasse(n) en onderklasse(n)*

Flessen (kl 9-01, 03, 07).

15 *Vermelding van de uiterlijke opschortingsdatum van de publicatie*

28.04.2001

18 *Dagtekening van de aanvraag van de vernieuwing*

24.04.2015

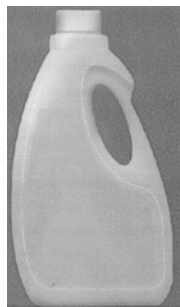

01 *Inschrijvingsnummer*

32441-00

Nummer en dagtekening (dag en uur) van het depot

77070-00 04.05.2000 , 10.00

02 *Vervaldatum*

04.05.2020

03 *Naam en adres van de deposant*

Philip Denman

04 *Adres (straat en nummer) van de deposant*

The Old School, Station Road,
Swineshead

05 *Postcode, plaats en land van de deposant*

Boston, Lincolnshire PE20 3NX,
Groot-Brittannië

06 *Naam en adres van de gemachtigde of vermelding van het correspondentie-adres van de deposant*

Cabinet Chaillot

Avenue de l'Agent Sarre 16/20, BP 74

92703 Colombes Cedex

Frankrijk.

08 *Afbeelding van de tekening of het model*

ZIE AFBEELDING(EN)

11 *Vermelding van het voortbrengsel gevolgd door de aanduiding van de klasse(n) en onderklasse(n)*

Afschermdoppen voor bout/moer (kl 8-08).

13 *Recht van voorrang als bedoeld in artikel 4 van het verdrag van Parijs tot bescherming van de Industriële Eigendom*

Groot-Brittannië, dd. 28 01 2000, no. 2089884, DENMAN Philip.

18 *Dagtekening van de aanvraag van de vernieuwing*

09.04.2015



01 *Numéro d'enregistrement*

32452-01

Numéro, date et heure du dépôt

77193-01 14.06.2000 , 14.45

02 *Date d'échéance*

14.06.2020

03 *Nom et adresse du déposant*

Kee Klamp Limited

04 *Adresse (rue et numéro) du déposant*

1 Boulton Road

05 *Code postal, localité et pays du déposant*

Reading, Berkshire RG2 0NH,
Grande-Bretagne

06 *Nom et adresse du mandataire ou indication de l'adresse postale du déposant*

Office Kirkpatrick S.A.

32, Avenue Wolfers

B-1310 La Hulpe

Belgique.

08 *Reproduction du dessin ou modèle*

VOIR REPRODUCTION(S)

11 *Indication du produit suivi de la (des) classe(s) et de la (des) sous-classe(s)*

Raccords pour tuyaux (cl 23-01).

13 *Droit de priorité visé à l'article 4 de la Convention de Paris pour la protection de la Propriété Industrielle*

Grande-Bretagne, le 14 12 1999, no. 2088810, Kee Klamp Limited.

14 *Indication du nom du véritable créateur du dessin ou modèle*

UNWIN Michael John; GREAVES John

18 *Date de réception de la requête du renouvellement*

19.05.2015

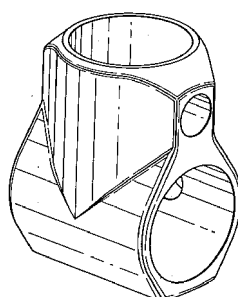
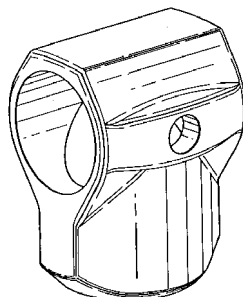
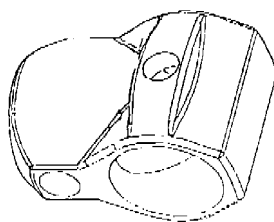
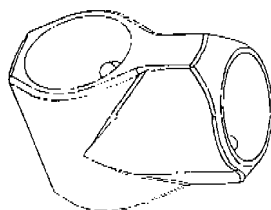
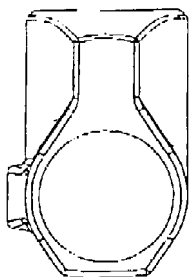
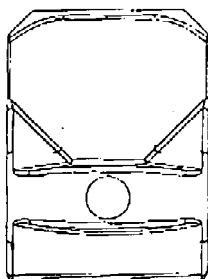
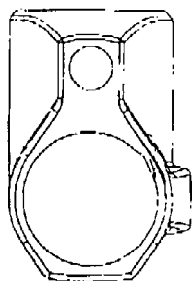
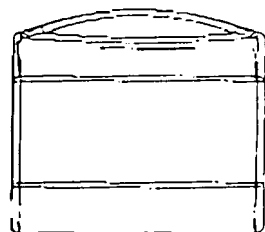
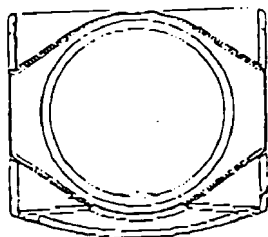

01 Numéro d'enregistrement
32452-02

Numéro, date et heure du dépôt
77193-02 14.06.2000, 14.45

02 Date d'échéance
14.06.2020

03 Nom et adresse du déposant
Kee Klamp Limited

04 Adresse (rue et numéro) du déposant
1 Boulton Road

05 Code postal, localité et pays du déposant
Reading, Berkshire RG2 0NH,
Grande-Bretagne

06 Nom et adresse du mandataire ou indication
de l'adresse postale du déposant
Office Kirkpatrick S.A.
32, Avenue Wolfers
B-1310 La Hulpe
Belgique.

08 Reproduction du dessin ou modèle
VOIR REPRODUCTION(S)

11 Indication du produit suivi de la (des)
classe(s) et de la (des) sous-classe(s)
Raccords pour tuyaux (cl 23-01).

13 Droit de priorité visé à l'article 4 de la Con-
vention de Paris pour la protection de la Pro-
priété Industrielle
Grande-Bretagne, le 14 12 1999, no.
2088810, Kee Klamp Limited.

14 Indication du nom du véritable créateur du
dessin ou modèle

UNWIN Michael John; GREAVES
John

18 Date de réception de la requête du renouvel-
lement

19.05.2015

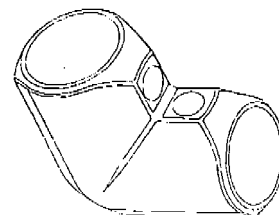
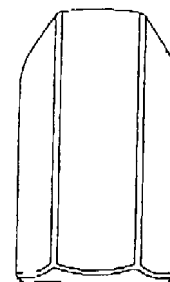
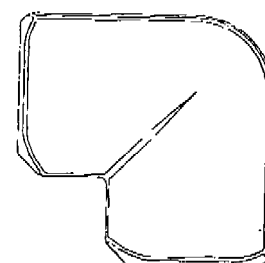
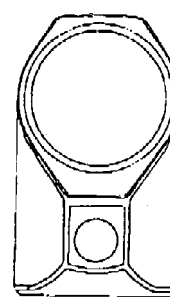
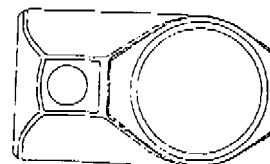
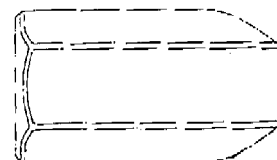

18 Date de réception de la requête du renouvellement
19.05.2015

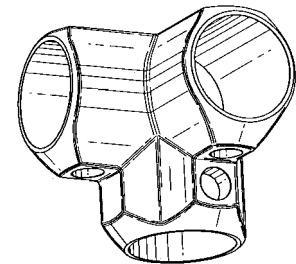
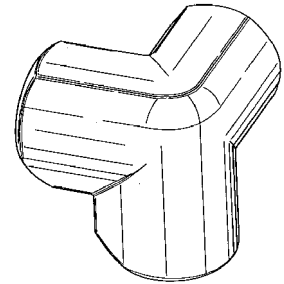
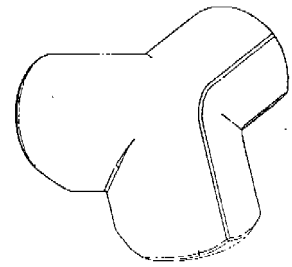
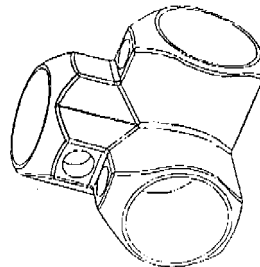
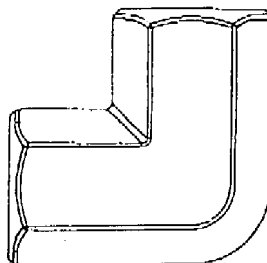
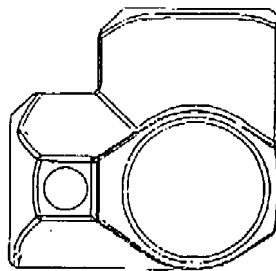
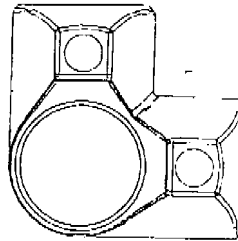
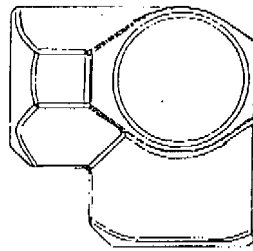
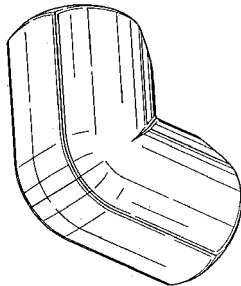
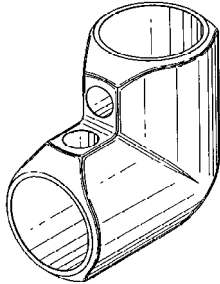
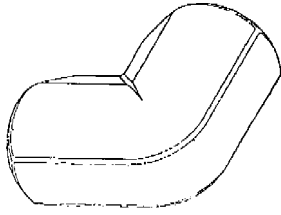

- 01 Numéro d'enregistrement
32452-03
Numéro, date et heure du dépôt
77193-03 14.06.2000, 14.45
- 02 Date d'échéance
14.06.2020
- 03 Nom et adresse du déposant
Kee Klamp Limited
- 04 Adresse (rue et numéro) du déposant
1 Boulton Road
- 05 Code postal, localité et pays du déposant
Reading, Berkshire RG2 0NH,
Grande-Bretagne
- 06 Nom et adresse du mandataire ou indication
de l'adresse postale du déposant
Office Kirkpatrick S.A.
32, Avenue Wolfers
B-1310 La Hulpe
Belgique.
- 08 Reproduction du dessin ou modèle
VOIR REPRODUCTION(S)
- 11 Indication du produit suivi de la (des)
classe(s) et de la (des) sous-classe(s)
Raccords pour tuyaux (cl 23-01).
- 13 Droit de priorité visé à l'article 4 de la Con-
vention de Paris pour la protection de la Pro-
priété Industrielle
Grande-Bretagne, le 14 12 1999, no.
2088810, Kee Klamp Limited.
- 14 Indication du nom du véritable créateur du
dessin ou modèle
UNWIN Michael John; GREAVES
John

- 01 Numéro d'enregistrement
32452-04
Numéro, date et heure du dépôt
77193-04 14.06.2000, 14.45
- 02 Date d'échéance
14.06.2020
- 03 Nom et adresse du déposant
Kee Klamp Limited
- 04 Adresse (rue et numéro) du déposant
1 Boulton Road
- 05 Code postal, localité et pays du déposant
Reading, Berkshire RG2 0NH,
Grande-Bretagne
- 06 Nom et adresse du mandataire ou indication
de l'adresse postale du déposant
Office Kirkpatrick S.A.
32, Avenue Wolfers
B-1310 La Hulpe
Belgique.
- 08 Reproduction du dessin ou modèle
VOIR REPRODUCTION(S)
- 11 Indication du produit suivi de la (des)
classe(s) et de la (des) sous-classe(s)
Raccords pour tuyaux (cl 23-01).
- 13 Droit de priorité visé à l'article 4 de la Con-
vention de Paris pour la protection de la Pro-
priété Industrielle
Grande-Bretagne, le 14 12 1999, no.
2088810, Kee Klamp Limited.

14 Indication du nom du véritable créateur du dessin ou modèle

UNWIN Michael John; GREAVES John

18 Date de réception de la requête du renouvellement

19.05.2015

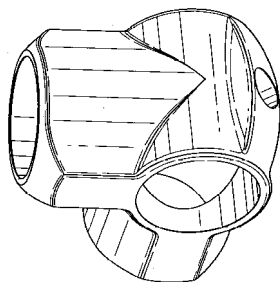
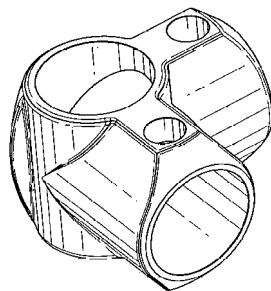
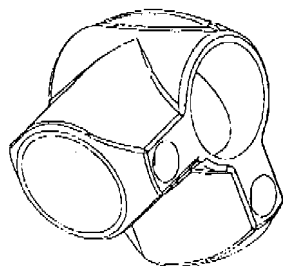
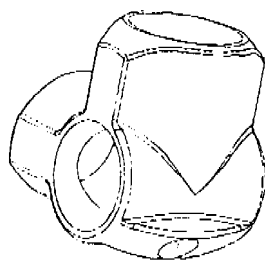
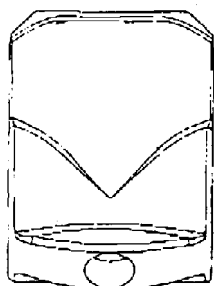
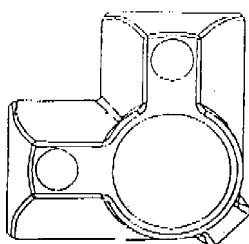
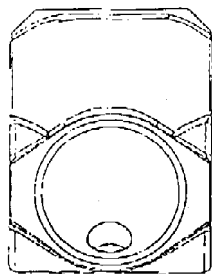

01 Numéro d'enregistrement

32452-05

Numéro, date et heure du dépôt
77193-05 14.06.2000 , 14.45

02 Date d'échéance

14.06.2020

03 Nom et adresse du déposant

Kee Klamp Limited

04 Adresse (rue et numéro) du déposant

1 Boulton Road

05 Code postal, localité et pays du déposant

Reading, Berkshire RG2 0NH,
Grande-Bretagne

06 Nom et adresse du mandataire ou indication de l'adresse postale du déposant

Office Kirkpatrick S.A.
32, Avenue Wolfers
B-1310 La Hulpe
Belgique.

08 Reproduction du dessin ou modèle

VOIR REPRODUCTION(S)

11 Indication du produit suivi de la (des) classe(s) et de la (des) sous-classe(s)

Raccords pour tuyaux (cl 23-01).

13 Droit de priorité visé à l'article 4 de la Convention de Paris pour la protection de la Propriété Industrielle

Grande-Bretagne, le 14 12 1999, no. 2088810. Kee Klamp Limited.

14 Indication du nom du véritable créateur du dessin ou modèle

UNWIN Michael John; GREAVES John

18 Date de réception de la requête du renouvellement

19.05.2015

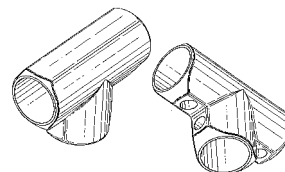
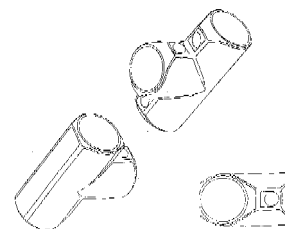
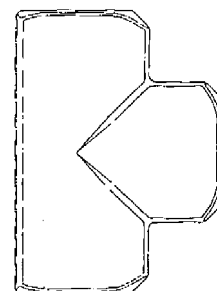

01 Numéro d'enregistrement

32452-06

Numéro, date et heure du dépôt
77193-06 14.06.2000 , 14.45

02 Date d'échéance

14.06.2020

03 Nom et adresse du déposant

Kee Klamp Limited

04 Adresse (rue et numéro) du déposant

1 Boulton Road

- 05 *Code postal, localit  et pays du d posant*
Reading, Berkshire RG2 0NH,
Grande-Bretagne
- 06 *Nom et adresse du mandataire ou indication
de l'adresse postale du d posant*
Office Kirkpatrick S.A.
32, Avenue Wolfers
B-1310 La Hulpe
Belgique.
- 08 *Reproduction du dessin ou mod le*
VOIR REPRODUCTION(S)
- 11 *Indication du produit suivi de la (des)
classe(s) et de la (des) sous-classe(s)*
Raccords pour tuyaux (cl 23-01).
- 13 *Droit de priorit  vis    l'article 4 de la Con-
vention de Paris pour la protection de la Pro-
pri t  Industrielle*
Grande-Bretagne, le 14 12 1999, no.
2088810, Kee Klamp Limited.
- 14 *Indication du nom du v ritable cr ateur du
dessin ou mod le*
UNWIN Michael John; GREAVES
John
- 18 *Date de r ception de la requ te du renouvel-
lement*
19.05.2015

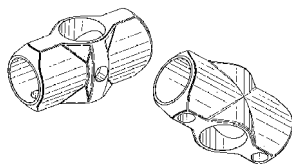
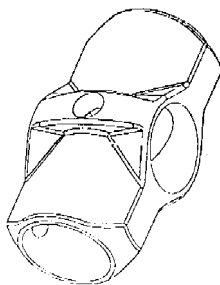
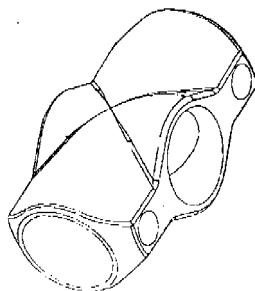
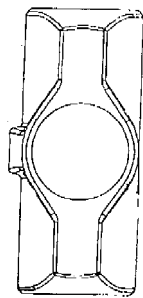
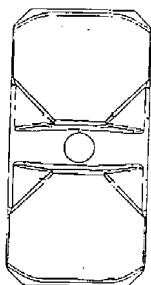
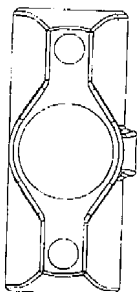
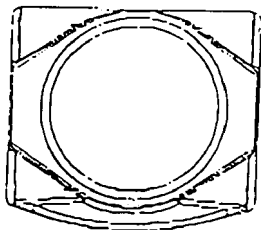

- 01 *Num ro d'enregistrement*
32452-07

Num ro, date et heure du d p t
77193-07 14.06.2000 , 14.45

- 02 *Date d' ch ance*
14.06.2020

- 03 *Nom et adresse du d posant*
Kee Klamp Limited

- 04 *Adresse (rue et num ro) du d posant*
1 Boulton Road

- 05 *Code postal, localit  et pays du d posant*
Reading, Berkshire RG2 0NH,
Grande-Bretagne

- 06 *Nom et adresse du mandataire ou indication
de l'adresse postale du d posant*
Office Kirkpatrick S.A.
32, Avenue Wolfers
B-1310 La Hulpe
Belgique.

- 08 *Reproduction du dessin ou mod le*
VOIR REPRODUCTION(S)

- 11 *Indication du produit suivi de la (des)
classe(s) et de la (des) sous-classe(s)*
Raccords pour tuyaux (cl 23-01).

- 13 *Droit de priorit  vis    l'article 4 de la Con-
vention de Paris pour la protection de la Pro-
pri t  Industrielle*
Grande-Bretagne, le 14 12 1999, no.
2088810, Kee Klamp Limited.

- 14 *Indication du nom du v ritable cr ateur du
dessin ou mod le*
UNWIN Michael John; GREAVES
John

- 18 *Date de r ception de la requ te du renouvel-
lement*
19.05.2015

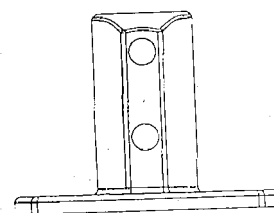
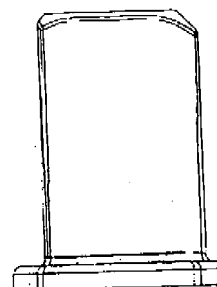
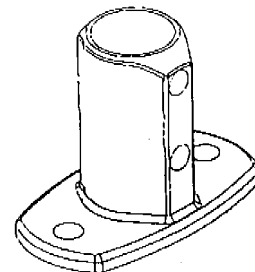
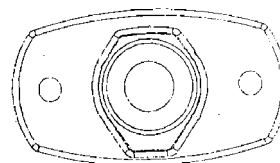
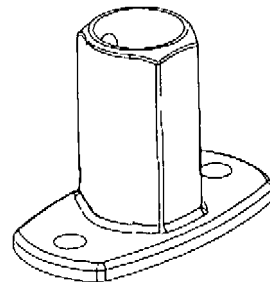

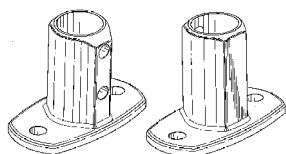

01 *Inschrijvingsnummer*
32496-00

Nummer en dagtekening (dag en uur) van het depot

77250-00 30.06.2000 , 23.59

02 *Vervaldatum*
30.06.2020

03 *Naam en adres van de deposant*
Huntleigh Technology Limited

04 *Adres (straat en nummer) van de deposant*
310-312 Dallow Road

05 *Postcode, plaats en land van de deposant*
Luton, Bedfordshire LU1 1SS,
Groot-Brittannië

06 *Naam en adres van de gemachtigde of vermelding van het correspondentie-adres van de deposant*

V.O.
Johan de Wittlaan 7
2517 JR Den Haag
Nederland.

08 *Afbeelding van de tekening of het model*
ZIE AFBEELDING(EN)

11 *Vermelding van het voortbrengsel gevolgd door de aanduiding van de klasse(n) en onderklasse(n)*

Zitkussen (kl 6-09).

13 *Recht van voorrang als bedoeld in artikel 4 van het verdrag van Parijs tot bescherming van de Industriële Eigendom*

Groot-Brittannië, dd. 12 01 2000, nr. 2089447, Huntleigh Technology PLC.

18 *Dagtekening van de aanvraag van de vernieuwing*

13.05.2015

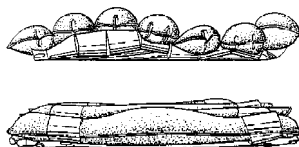
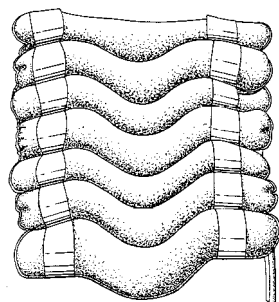
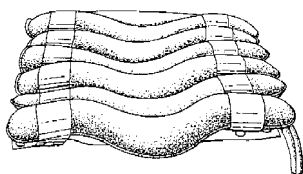

01 *Inschrijvingsnummer*
32604-00

Nummer en dagtekening (dag en uur) van het depot

77428-00 25.08.2000 , 15.45

02 *Vervaldatum*
25.08.2020

03 *Naam en adres van de deposant*
Pom Wonderful LLC ,
Delaware corporation

04 *Adres (straat en nummer) van de deposant*
11444 West Olympic Blvd

05 *Postcode, plaats en land van de deposant*
Los Angeles, California 90064,
Ver.St.v.Am

06 *Naam en adres van de gemachtigde of vermelding van het correspondentie-adres van de deposant*

Field Fisher Waterhouse LLP
29
Boulevard Louis Schmidt
Belgique.

08 *Afbeelding van de tekening of het model*
ZIE AFBEELDING(EN)

11 *Vermelding van het voortbrengsel gevolgd door de aanduiding van de klasse(n) en onderklasse(n)*

Flessen (kl 9-01).

18 *Dagtekening van de aanvraag van de vernieuwing*

14.04.2015



05 *Postcode, plaats en land van de deposant*
London W1S 4HQ,
Groot-Brittannië

06 *Naam en adres van de gemachtigde of vermelding van het correspondentie-adres van de deposant*

Novagraaf Nederland B.V.
Hoogoorddreef 5
1101 BA Amsterdam
Nederland.

08 *Afbeelding van de tekening of het model*
ZIE AFBEELDING(EN)

11 *Vermelding van het voortbrengsel gevolgd door de aanduiding van de klasse(n) en onderklasse(n)*

Flessen (Kl 9-01).

12 *Beschrijving van de kenmerkende eigenschappen van het nieuwe uiterlijk van het voortbrengsel; in voorkomend geval, vermelding van de onderdelen van de tekening of het model waarop de kleuren betrekking hebben*

Afbeelding I.1: perspectivisch aanzicht; afbeelding I.2: zij-aanzicht; afbeelding I.3: bovenaanzicht; afbeelding I.4: onderaanzicht.

18 *Dagtekening van de aanvraag van de vernieuwing*

12.05.2015

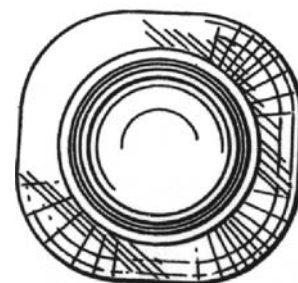

01 *Inschrijvingsnummer*
32708-00

Nummer en dagtekening (dag en uur) van het depot

77457-00 06.09.2000 , 10.00

02 *Vervaldatum*
06.09.2020

03 *Naam en adres van de deposant*
Schweppes International Limited

04 *Adres (straat en nummer) van de deposant*
7 Albemarle Street

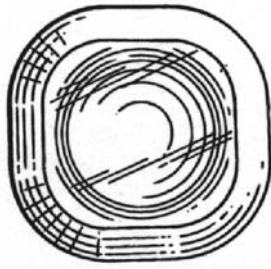

01 *Inschrijvingsnummer*
32830-00

Nummer en dagtekening (dag en uur) van het depot

77616-00 18.10.2000, 14.00

02 *Vervaldatum*
18.10.2020

03 *Naam en adres van de deposant*
Bravilor Holding B.V.

04 *Adres (straat en nummer) van de deposant*
Pascalstraat 20

05 *Postcode, plaats en land van de deposant*
1704 RD Heerhugowaard,
Nederland

06 *Naam en adres van de gemachtigde of vermelding van het correspondentie-adres van de deposant*
Nederlandsch Octrooibureau
Anna van Buurenplein 21a
2595 DA Den Haag
Nederland.

08 *Afbeelding van de tekening of het model*
ZIE AFBEELDING(EN)

11 *Vermelding van het voortbrengsel gevolgd door de aanduiding van de klasse(n) en onderklasse(n)*
Thermoskannen (kl 7-01).

18 *Dagtekening van de aanvraag van de vernieuwing*
22.04.2015

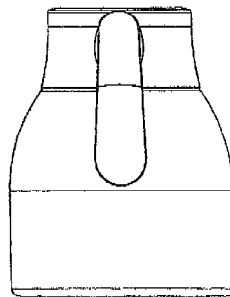
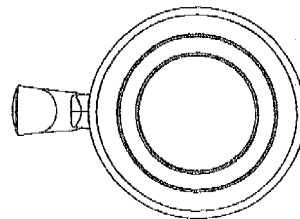
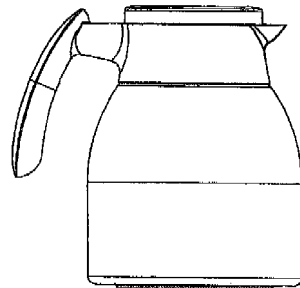
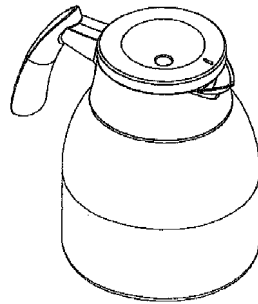
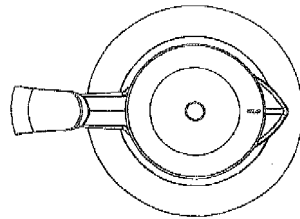
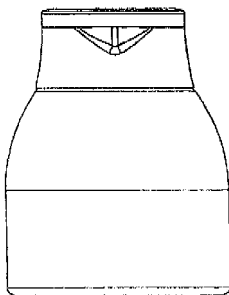
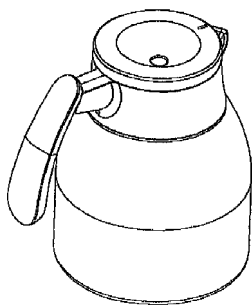

01 *Inschrijvingsnummer*
32840-00

Nummer en dagtekening (dag en uur) van het depot

77691-00 06.11.2000, 23.59

02 *Vervaldatum*
06.11.2020

03 *Naam en adres van de deposant*
Wevab B.V.

04 *Adres (straat en nummer) van de deposant*
Oosteindsepad 8

05 *Postcode, plaats en land van de deposant*
2661 EP Bergschenhoek, Nederland.
Nederland

06 *Naam en adres van de gemachtigde of vermelding van het correspondentie-adres van de deposant*
Nederlandsch Octrooibureau
Anna van Buurenplein 21a
2595 DA Den Haag
Nederland.

08 *Afbeelding van de tekening of het model*
ZIE AFBEELDING(EN)

11 *Vermelding van het voortbrengsel gevolgd door de aanduiding van de klasse(n) en onderklasse(n)*
Zijkantprofiel presentatietafel (kl 6-03, 06).

18 *Dagtekening van de aanvraag van de vernieuwing*
20.05.2015

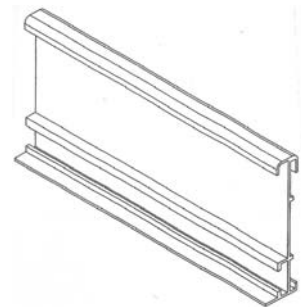

01 *Inschrijvingsnummer*
32905-01

Nummer en dagtekening (dag en uur) van het depot

77424-01 25.08.2000, 10.00

02 *Vervaldatum*
25.08.2020

03 *Naam en adres van de deposant*
Bakker Elkhuisen Innovations B.V.
(statutair gevestigd te Leeuwarden)

- 04 Adres (straat en nummer) van de deposant
Palmpolstraat 27
- 05 Postcode, plaats en land van de deposant
1327 CB Almere,
Nederland
- 06 Naam en adres van de gemachtigde of vermelding van het correspondentie-adres van de deposant
V.O.
Johan de Wittlaan 7
2517 JR Den Haag
Nederland.
- 08 Afbeelding van de tekening of het model
ZIE AFBEELDING(EN)
- 11 Vermelding van het voortbrengsel gevolgd door de aanduiding van de klasse(n) en onderklasse(n)
Laptopsteunen (kl 14-02, 99).
- 14 Vermelding van de naam van de werkelijke ontwerper van de tekening
ELKHUIZEN Jan Willem; BAKKER Wim-Hendrik
- 18 Dagtekening van de aanvraag van de vernieuwing
24.04.2015

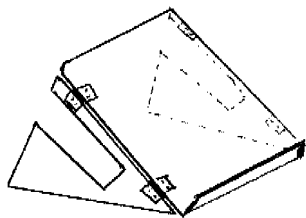

- 01 Inschrijvingsnummer
32905-02
Nummer en dagtekening (dag en uur) van het depot
77424-02 25.08.2000 , 10.00
- 02 Vervaldatum
25.08.2020
- 03 Naam en adres van de deposant
Bakker Elkhuizen Innovations B.V.
(statutair gevestigd te Leeuwarden)
- 04 Adres (straat en nummer) van de deposant
Palmpolstraat 27
- 05 Postcode, plaats en land van de deposant
1327 CB Almere,
Nederland
- 06 Naam en adres van de gemachtigde of vermelding van het correspondentie-adres van de deposant
V.O.
Johan de Wittlaan 7
2517 JR Den Haag
Nederland.
- 08 Afbeelding van de tekening of het model
ZIE AFBEELDING(EN)
- 11 Vermelding van het voortbrengsel gevolgd door de aanduiding van de klasse(n) en onderklasse(n)
Laptopsteunen (kl 14-02, 99).
- 14 Vermelding van de naam van de werkelijke ontwerper van de tekening
ELKHUIZEN Jan Willem; BAKKER Wim

- 18 Dagtekening van de aanvraag van de vernieuwing
24.04.2015

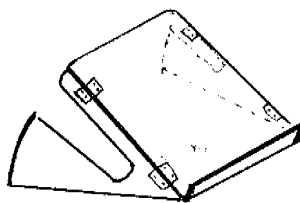

- 01 Inschrijvingsnummer
32905-03
Nummer en dagtekening (dag en uur) van het depot
77424-03 25.08.2000 , 10.00
- 02 Vervaldatum
25.08.2020
- 03 Naam en adres van de deposant
Bakker Elkhuizen Innovations B.V.
(statutair gevestigd te Leeuwarden)
- 04 Adres (straat en nummer) van de deposant
Palmpolstraat 27
- 05 Postcode, plaats en land van de deposant
1327 CB Almere,
Nederland
- 06 Naam en adres van de gemachtigde of vermelding van het correspondentie-adres van de deposant
V.O.
Johan de Wittlaan 7
2517 JR Den Haag
Nederland.
- 08 Afbeelding van de tekening of het model
ZIE AFBEELDING(EN)
- 11 Vermelding van het voortbrengsel gevolgd door de aanduiding van de klasse(n) en onderklasse(n)
Laptopsteunen (kl 14-02, 99).
- 14 Vermelding van de naam van de werkelijke ontwerper van de tekening
ELKHUIZEN Jan Willen; BAKKER Wim
- 18 Dagtekening van de aanvraag van de vernieuwing
24.04.2015

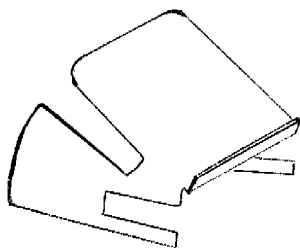

- 01 Inschrijvingsnummer
32905-04
Nummer en dagtekening (dag en uur) van het depot
77424-04 25.08.2000 , 10.00
- 02 Vervaldatum
25.08.2020

- 03 Naam en adres van de deposant
Bakker Elkhuizen Innovations B.V.
(statutair gevestigd te Leeuwarden)

- 04 Adres (straat en nummer) van de deposant
Palmpolstraat 27
- 05 Postcode, plaats en land van de deposant
1327 CB Almere,
Nederland
- 06 Naam en adres van de gemachtigde of vermelding van het correspondentie-adres van de deposant
V.O.
Johan de Wittlaan 7
2517 JR Den Haag
Nederland.
- 08 Afbeelding van de tekening of het model
ZIE AFBEELDING(EN)
- 11 Vermelding van het voortbrengsel gevolgd door de aanduiding van de klasse(n) en onderklasse(n)
Laptopsteunen (kl 14-02, 99).
- 14 Vermelding van de naam van de werkelijke ontwerper van de tekening
ELKHUIZEN Jan Willem; BAKKER Wim
- 18 Dagtekening van de aanvraag van de vernieuwing
24.04.2015

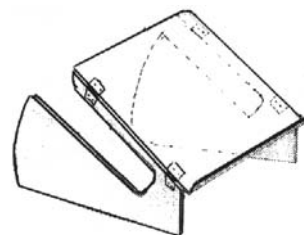

- 01 Inschrijvingsnummer
32905-05
Nummer en dagtekening (dag en uur) van het depot
77424-05 25.08.2000 , 10.00
- 02 Vervaldatum
25.08.2020
- 03 Naam en adres van de deposant
Bakker Elkhuizen Innovations B.V.
(statutair gevestigd te Leeuwarden)
- 04 Adres (straat en nummer) van de deposant
Palmpolstraat 27
- 05 Postcode, plaats en land van de deposant
1327 CB Almere,
Nederland
- 06 Naam en adres van de gemachtigde of vermelding van het correspondentie-adres van de deposant
V.O.
Johan de Wittlaan 7
2517 JR Den Haag
Nederland.
- 08 Afbeelding van de tekening of het model
ZIE AFBEELDING(EN)
- 11 Vermelding van het voortbrengsel gevolgd door de aanduiding van de klasse(n) en onderklasse(n)
Laptopsteunen(kl 14-02, 99).

- 14 *Vermelding van de naam van de werkelijke ontwerper van de tekening*

ELKHUIZEN Jan Willem; BAKKER Wim M; BLOM Rick

- 18 *Dagtekening van de aanvraag van de vernieuwing*

24.04.2015

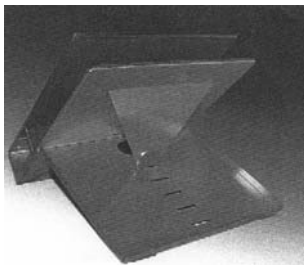

- 01 *Numéro d'enregistrement*

33022-01

Numéro, date et heure du dépôt

77093-01 10.05.2000, 14.30

- 02 *Date d'échéance*

10.05.2020

- 03 *Nom et adresse du déposant*

SONY COMPUTER ENTERTAINMENT INC.

- 04 *Adresse (rue et numéro) du déposant*

2-6-21 Minami-Aoyama, Minato-ku

- 05 *Code postal, localité et pays du déposant*

Tokyo, Japon

- 06 *Nom et adresse du mandataire ou indication de l'adresse postale du déposant*

Cabinet Chaillot
Avenue de l'Agent Sarre 16/20, BP 74
92703 Colombes Cedex
France.

- 08 *Reproduction du dessin ou modèle*

VOIR REPRODUCTION(S)

- 11 *Indication du produit suivi de la (des) classe(s) et de la (des) sous-classe(s)*

Boîtes pour carte à mémoire (cl 3-01; 9-03; 14-99).

- 13 *Droit de priorité visé à l'article 4 de la Convention de Paris pour la protection de la Propriété Industrielle*

Japon, le 28 12 1999, no. D11-37151, Sony Computer Entertainment Inc.

- 14 *Indication du nom du véritable créateur du dessin ou modèle*

GOTO Teiyu

- 18 *Date de réception de la requête du renouvellement*

07.04.2015

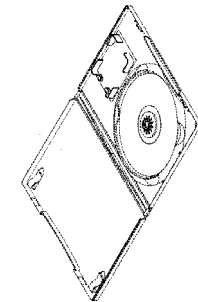
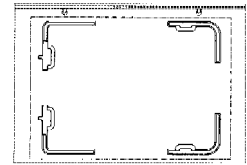
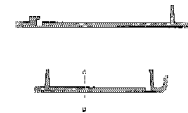
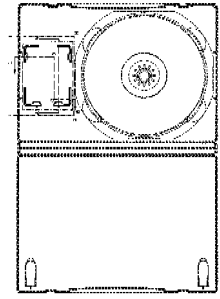
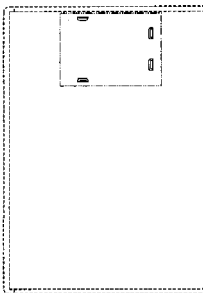
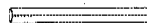
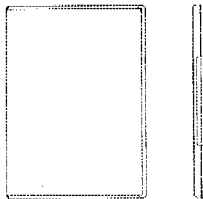
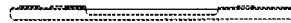
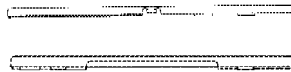
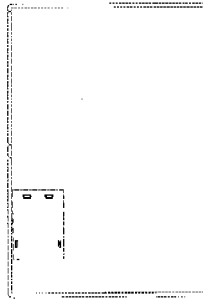
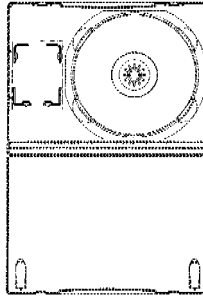

- 01 *Numéro d'enregistrement*

33022-02

Numéro, date et heure du dépôt

77093-06 10.05.2000, 14.30

- 02 *Date d'échéance*

10.05.2020

- 03 *Nom et adresse du déposant*

SONY COMPUTER ENTERTAINMENT INC.

- 04 *Adresse (rue et numéro) du déposant*

2-6-21 Minami-Aoyama, Minato-ku

- 05 *Code postal, localité et pays du déposant*

Tokyo, Japon

- 06 *Nom et adresse du mandataire ou indication de l'adresse postale du déposant*

Cabinet Chaillot
Avenue de l'Agent Sarre 16/20, BP 74
92703 Colombes Cedex
France.

- 08 *Reproduction du dessin ou modèle*

VOIR REPRODUCTION(S)

- 11 *Indication du produit suivi de la (des) classe(s) et de la (des) sous-classe(s)*

Connecteurs électriques (cl 13-03).

- 13 *Droit de priorité visé à l'article 4 de la Convention de Paris pour la protection de la Propriété Industrielle*

Japon, le 14 01 2000, no. D2000/333, Sony Computer Entertainment Inc.

- 14 Indication du nom du véritable créateur du dessin ou modèle
GOTO Teiyu
- 18 Date de réception de la requête du renouvellement
07.04.2015

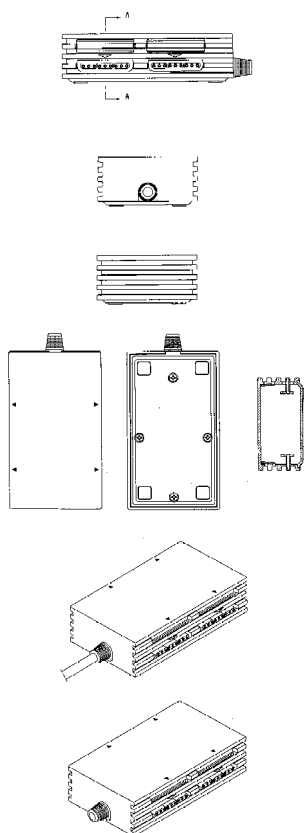

- 01 Numéro d'enregistrement
33022-03
Numéro, date et heure du dépôt
77093-07 10.05.2000 , 14.30
- 02 Date d'échéance
10.05.2020
- 03 Nom et adresse du déposant
SONY COMPUTER
ENTERTAINMENT INC.
- 04 Adresse (rue et numéro) du déposant
2-6-21 Minami-Aoyama, Minato-ku
- 05 Code postal, localité et pays du déposant
Tokyo,
Japon
- 06 Nom et adresse du mandataire ou indication de l'adresse postale du déposant
Cabinet Chaillot
Avenue de l'Agent Sarre 16/20, BP 74
92703 Colombes Cedex
France.
- 08 Reproduction du dessin ou modèle
VOIR REPRODUCTION(S)
- 11 Indication du produit suivi de la (des) classe(s) et de la (des) sous-classe(s)
Appareils pour le traitement de l'information (cl 8-08; 14-02; 21-01).

- 13 Droit de priorité visé à l'article 4 de la Convention de Paris pour la protection de la Propriété Industrielle
Japon, le 18 01 2000, no. D2000/501,
Sony Computer Entertainment Inc.

- 14 Indication du nom du véritable créateur du dessin ou modèle
GOTO Teiyu
- 18 Date de réception de la requête du renouvellement
07.04.2015

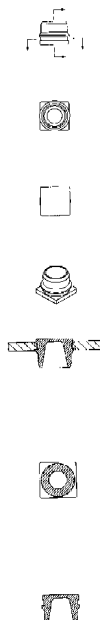

- 01 Numéro d'enregistrement
33022-04
Numéro, date et heure du dépôt
77093-08 10.05.2000 , 14.30
- 02 Date d'échéance
10.05.2020
- 03 Nom et adresse du déposant
SONY COMPUTER
ENTERTAINMENT INC.
- 04 Adresse (rue et numéro) du déposant
2-6-21 Minami-Aoyama, Minato-ku
- 05 Code postal, localité et pays du déposant
Tokyo,
Japon
- 06 Nom et adresse du mandataire ou indication de l'adresse postale du déposant
Cabinet Chaillot
Avenue de l'Agent Sarre 16/20, BP 74
92703 Colombes Cedex
France.
- 08 Reproduction du dessin ou modèle
VOIR REPRODUCTION(S)
- 11 Indication du produit suivi de la (des) classe(s) et de la (des) sous-classe(s)
Connecteurs (cl 13-03).
- 13 Droit de priorité visé à l'article 4 de la Convention de Paris pour la protection de la Propriété Industrielle
Japon, le 20 01 2000, no. D2000/640,
Sony Computer Entertainment Inc.

- 14 Indication du nom du véritable créateur du dessin ou modèle
GOTO Teiyu
- 18 Date de réception de la requête du renouvellement
07.04.2015

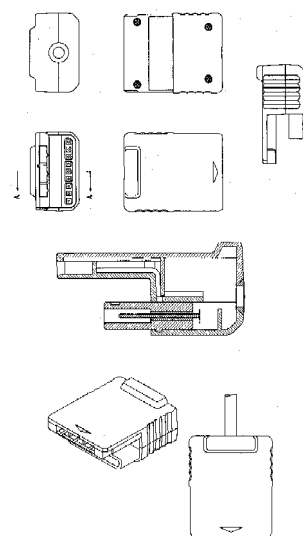

- 01 Numéro d'enregistrement
33022-05
Numéro, date et heure du dépôt
77093-09 10.05.2000 , 14.30
- 02 Date d'échéance
10.05.2020
- 03 Nom et adresse du déposant
SONY COMPUTER
ENTERTAINMENT INC.
- 04 Adresse (rue et numéro) du déposant
2-6-21 Minami-Aoyama, Minato-ku
- 05 Code postal, localité et pays du déposant
Tokyo,
Japon
- 06 Nom et adresse du mandataire ou indication de l'adresse postale du déposant
Cabinet Chaillot
Avenue de l'Agent Sarre 16/20, BP 74
92703 Colombes Cedex
France.
- 08 Reproduction du dessin ou modèle
VOIR REPRODUCTION(S)
- 11 Indication du produit suivi de la (des) classe(s) et de la (des) sous-classe(s)
Connecteurs (cl 13-03).
- 13 Droit de priorité visé à l'article 4 de la Convention de Paris pour la protection de la Propriété Industrielle
Japon, le 20 01 2000, no. D2000/641,
Sony Computer Entertainment Inc.
- 14 Indication du nom du véritable créateur du dessin ou modèle
GOTO Teiyu
- 18 Date de réception de la requête du renouvellement
07.04.2015

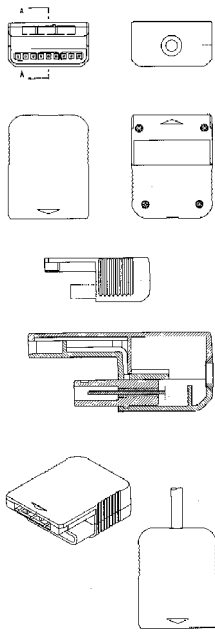

- 01 *Numéro d'enregistrement*
33022-06
Numéro, date et heure du dépôt
77093-10 10.05.2000 , 14.30
- 02 *Date d'échéance*
10.05.2020
- 03 *Nom et adresse du déposant*
SONY COMPUTER
ENTERTAINMENT INC.
- 04 *Adresse (rue et numéro) du déposant*
2-6-21 Minami-Aoyama, Minato-ku
- 05 *Code postal, localité et pays du déposant*
Tokyo,
Japon
- 06 *Nom et adresse du mandataire ou indication
de l'adresse postale du déposant*
Cabinet Chaillot
Avenue de l'Agent Sarre 16/20, BP 74
92703 Colombes Cedex
France.
- 08 *Reproduction du dessin ou modèle*
VOIR REPRODUCTION(S)
- 11 *Indication du produit suivi de la (des)
classe(s) et de la (des) sous-classe(s)*
Connecteurs électriques (cl 13-03).
- 13 *Droit de priorité visé à l'article 4 de la
Convention de Paris pour la protection de la
Propriété Industrielle*
Japon, le 25 01 2000, no. D2000/924,
Sony Computer Entertainment Inc.
- 14 *Indication du nom du véritable créateur du
dessin ou modèle*
GOTO Teiyu
- 18 *Date de réception de la requête du renouvel-
lement*
07.04.2015

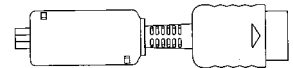
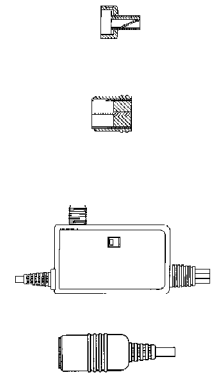
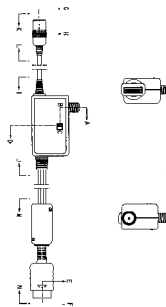
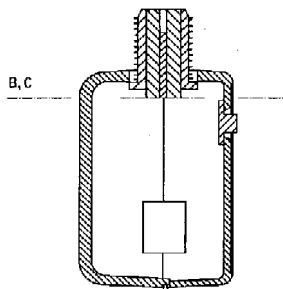
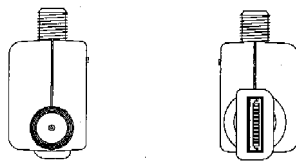
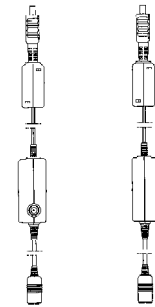
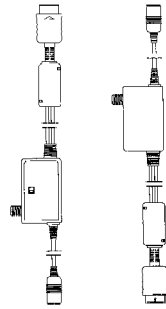
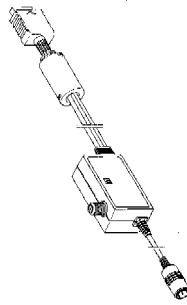

- 01 *Numéro d'enregistrement*
33022-07
Numéro, date et heure du dépôt
77093-11 10.05.2000 , 14.30
- 02 *Date d'échéance*
10.05.2020
- 03 *Nom et adresse du déposant*
SONY COMPUTER
ENTERTAINMENT INC.
- 04 *Adresse (rue et numéro) du déposant*
2-6-21 Minami-Aoyama, Minato-ku
- 05 *Code postal, localité et pays du déposant*
Tokyo,
Japon
- 06 *Nom et adresse du mandataire ou indication
de l'adresse postale du déposant*
Cabinet Chaillot
Avenue de l'Agent Sarre 16/20, BP 74
92703 Colombes Cedex
France.
- 08 *Reproduction du dessin ou modèle*
VOIR REPRODUCTION(S)
- 11 *Indication du produit suivi de la (des)
classe(s) et de la (des) sous-classe(s)*
Connecteurs électriques (cl 13-03).
- 13 *Droit de priorité visé à l'article 4 de la
Convention de Paris pour la protection de la
Propriété Industrielle*
Japon, le 25 01 2000, no. D2000/925,
Sony Computer Entertainment Inc.
- 14 *Indication du nom du véritable créateur du
dessin ou modèle*
GOTO Teiyu
- 18 *Date de réception de la requête du renouvel-
lement*
07.04.2015

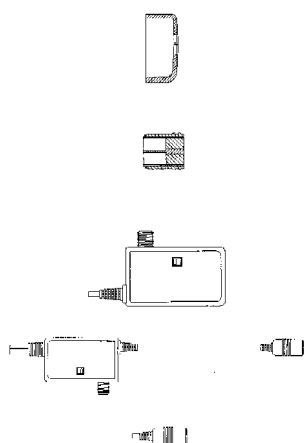
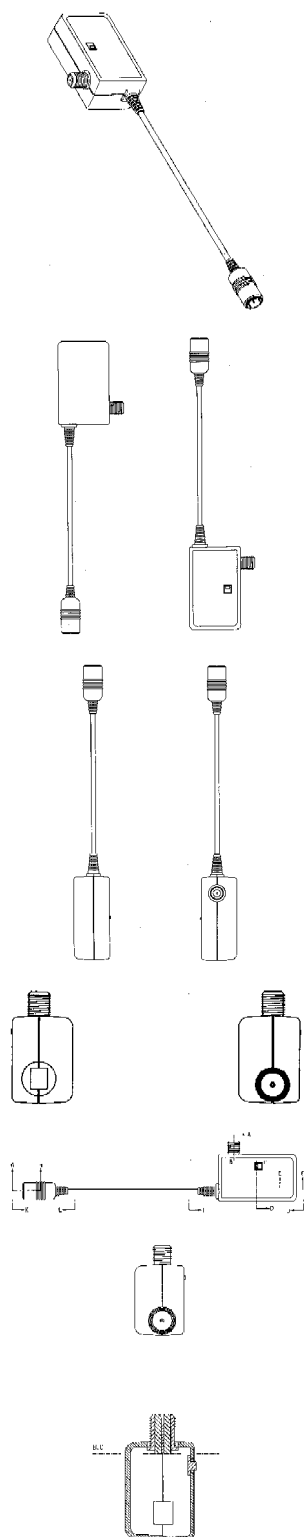

01 *Numéro d'enregistrement*
33022-08

Numéro, date et heure du dépôt
77093-12 10.05.2000, 14.30

02 *Date d'échéance*
10.05.2020

03 *Nom et adresse du déposant*
SONY COMPUTER
ENTERTAINMENT INC.

04 *Adresse (rue et numéro) du déposant*
2-6-21 Minami-Aoyama, Minato-ku

05 *Code postal, localité et pays du déposant*
Tokyo,
Japon

06 *Nom et adresse du mandataire ou indication
de l'adresse postale du déposant*
Cabinet Chaillot
Avenue de l'Agent Sarre 16/20, BP 74
92703 Colombes Cedex
France.

08 *Reproduction du dessin ou modèle*
VOIR REPRODUCTION(S)

11 *Indication du produit suivi de la (des)
classe(s) et de la (des) sous-classe(s)*
Connecteurs électriques (cl 13-03).

13 *Droit de priorité visé à l'article 4 de la
Convention de Paris pour la protection de la
Propriété Industrielle*
Japon, le 25 01 2000, no. D2000/926,
Sony Computer Entertainment Inc.

14 *Indication du nom du véritable créateur du
dessin ou modèle*
GOTO Teiyu

18 *Date de réception de la requête du renouvel-
lement*
07.04.2015

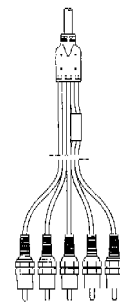
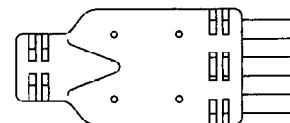
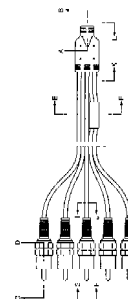
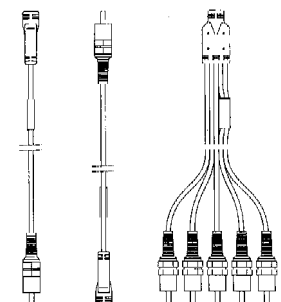
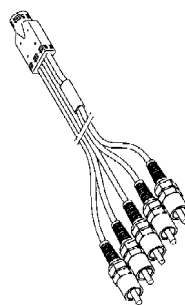

01 Numéro d'enregistrement

33022-09

Numéro, date et heure du dépôt

77093-13 10.05.2000, 14.30

02 Date d'échéance

10.05.2020

03 Nom et adresse du déposant

SONY COMPUTER
ENTERTAINMENT INC.

04 Adresse (rue et numéro) du déposant

2-6-21 Minami-Aoyama, Minato-ku

05 Code postal, localité et pays du déposant

Tokyo,
Japon

06 Nom et adresse du mandataire ou indication de l'adresse postale du déposant

Cabinet Chaillot
Avenue de l'Agent Sarre 16/20, BP 74
92703 Colombes Cedex
France.

08 Reproduction du dessin ou modèle

VOIR REPRODUCTION(S)

11 Indication du produit suivi de la (des) classe(s) et de la (des) sous-classe(s)

Boîtiers pour câbles électriques (cl 13-03).

13 Droit de priorité visé à l'article 4 de la Convention de Paris pour la protection de la Propriété Industrielle

Japon, le 25 01 2000, no. D2000/927,
Sony Computer Entertainment Inc.

14 Indication du nom du véritable créateur du dessin ou modèle

GOTO Teiyu

18 Date de réception de la requête du renouvellement

07.04.2015

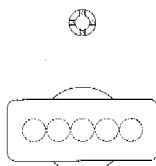
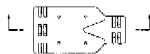
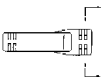
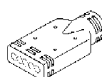
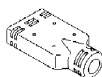

01 Numéro d'enregistrement

33022-10

Numéro, date et heure du dépôt

77093-14 10.05.2000, 14.30

02 Date d'échéance

10.05.2020

03 Nom et adresse du déposant

SONY COMPUTER
ENTERTAINMENT INC.

04 Adresse (rue et numéro) du déposant

2-6-21 Minami-Aoyama, Minato-ku

05 Code postal, localité et pays du déposant

Tokyo,
Japon

06 Nom et adresse du mandataire ou indication de l'adresse postale du déposant

Cabinet Chaillot
Avenue de l'Agent Sarre 16/20, BP 74
92703 Colombes Cedex
France.

08 Reproduction du dessin ou modèle

VOIR REPRODUCTION(S)

11 Indication du produit suivi de la (des) classe(s) et de la (des) sous-classe(s)

Supports de base pour appareil de traitement de l'information (cl 14-02; 21-01).

13 Droit de priorité visé à l'article 4 de la Convention de Paris pour la protection de la Propriété Industrielle

Japon, le 18 01 2000, no. D2000/499,
Sony Computer Entertainment Inc.

14 Indication du nom du véritable créateur du dessin ou modèle

GOTO Teiyu

18 Date de réception de la requête du renouvellement

07.04.2015

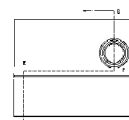
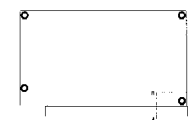
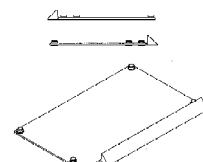
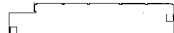
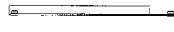

01 Numéro d'enregistrement

33022-11

Numéro, date et heure du dépôt

77093-15 10.05.2000, 14.30

02 Date d'échéance

10.05.2020

03 Nom et adresse du déposant

SONY COMPUTER
ENTERTAINMENT INC.

04 Adresse (rue et numéro) du déposant

2-6-21 Minami-Aoyama, Minato-ku

05 Code postal, localité et pays du déposant

Tokyo,
Japon

06 Nom et adresse du mandataire ou indication de l'adresse postale du déposant

Cabinet Chaillot
Avenue de l'Agent Sarre 16/20, BP 74
92703 Colombes Cedex
France.

08 Reproduction du dessin ou modèle

VOIR REPRODUCTION(S)

11 Indication du produit suivi de la (des) classe(s) et de la (des) sous-classe(s)

Supports de base pour appareil de traitement de l'information (cl 14-02; 21-01).

13 Droit de priorité visé à l'article 4 de la Convention de Paris pour la protection de la Propriété Industrielle

Japon, le 18 01 2000, no. D2000/500,
Sony Computer Entertainment Inc.

14 Indication du nom du véritable créateur du dessin ou modèle

GOTO Teiyu

18 Date de réception de la requête du renouvellement

07.04.2015

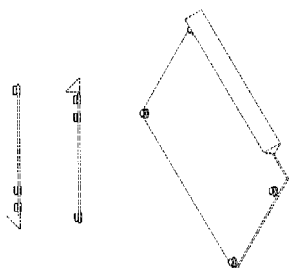
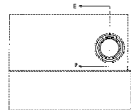
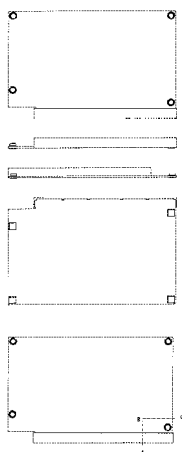

- 01 *Inschrijvingsnummer*
33104-01

Nummer en dagtekening (dag en uur) van het depot

77583-01 09.10.2000 , 10.00

- 02 *Vervaldatum*
09.10.2020

- 03 *Naam en adres van de deposant*
Weekamp Deuren b.v.

- 04 *Adres (straat en nummer) van de deposant*
Archimedesstraat 10, Postbus 132

- 05 *Postcode, plaats en land van de deposant*
7700 AC Dedemsvaart,
Nederland

- 08 *Afbeelding van de tekening of het model*
ZIE AFBEELDING(EN)

- 11 *Vermelding van het voortbrengsel gevolgd door de aanduiding van de klasse(n) en onderklasse(n)*
Voordeuren (kl 25-02).

- 12 *Beschrijving van de kenmerkende eigenschappen van het nieuwe uiterlijk van het voortbrengsel; in voorkomend geval, vermelding van de onderdelen van de tekening of het model waarop de kleuren betrekking hebben*
Houten deur met twee terugliggende verticale vlakken en in het hart een verticale ruit; de deur is voorzien van metalen gekromde beugels die zich op enige afstand van de ruit bevinden.

- 14 *Vermelding van de naam van de werkelijke ontwerper van de tekening*
DE LA RIVE BOX Rogier
- 18 *Dagtekening van de aanvraag van de vernieuwing*
09.04.2015



- 01 *Inschrijvingsnummer*
33104-02

Nummer en dagtekening (dag en uur) van het depot

77583-02 09.10.2000 , 10.00

- 02 *Vervaldatum*
09.10.2020

- 03 *Naam en adres van de deposant*
Weekamp Deuren b.v.

- 04 *Adres (straat en nummer) van de deposant*
Archimedesstraat 10, Postbus 132

- 05 *Postcode, plaats en land van de deposant*
7700 AC Dedemsvaart,
Nederland

- 08 *Afbeelding van de tekening of het model*
ZIE AFBEELDING(EN)

- 11 *Vermelding van het voortbrengsel gevolgd door de aanduiding van de klasse(n) en onderklasse(n)*
Voordeuren (kl 25-02).

- 12 *Beschrijving van de kenmerkende eigenschappen van het nieuwe uiterlijk van het voortbrengsel; in voorkomend geval, vermelding van de onderdelen van de tekening of het model waarop de kleuren betrekking hebben*
Houten deur met twee terugliggende verticale vlakken en in het hart een verticale ruit; de deur is voorzien van metalen gekromde beugels die zich op enige afstand van de ruit bevinden.

- 14 *Vermelding van de naam van de werkelijke ontwerper van de tekening*
DE LA RIVE BOX Rogier

- 18 *Dagtekening van de aanvraag van de vernieuwing*
09.04.2015



- 01 *Inschrijvingsnummer*
33232-01

Nummer en dagtekening (dag en uur) van het depot

77687-01 31.10.2000 , 23.59

- 02 *Vervaldatum*
31.10.2020

- 03 *Naam en adres van de deposant*
Veisto-Rakenne Rautio Oy

- 04 *Adres (straat en nummer) van de deposant*
Yrittäjätie 1

- 05 *Postcode, plaats en land van de deposant*
52700 Mäntyharju,
Finland

- 06 *Naam en adres van de gemachtigde of vermelding van het correspondentie-adres van de deposant*

Octrooibureau Arnold & Siedsma
Bezuidenhoutseweg 57
2594 AC Den Haag
Nederland.

- 08 *Afbeelding van de tekening of het model*
ZIE AFBEELDING(EN)

- 11 *Vermelding van het voortbrengsel gevolgd door de aanduiding van de klasse(n) en onderklasse(n)*
Snijgereedschappen (kl 8-01, 03; 15-09).

- 13 *Recht van voorrang als bedoeld in artikel 4 van het verdrag van Parijs tot bescherming van de Industriële Eigendom*
Finland, dd. 12 05 2000, nr. M-20000328, Veisto-Rakenne Rautio Oy.

- 14 *Vermelding van de naam van de werkelijke ontwerper van de tekening*
RAUTIO Kauko

- 18 *Dagtekening van de aanvraag van de vernieuwing*
20.05.2015

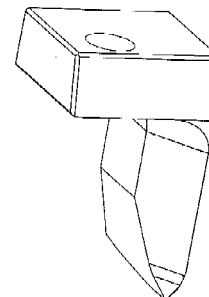
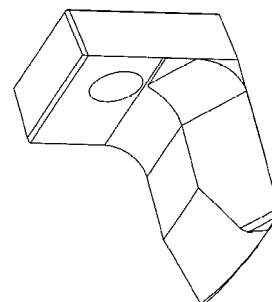

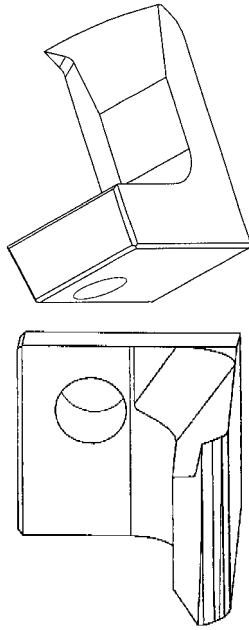

- 01 *Inschrijvingsnummer*
33232-02
Nummer en dagtekening (dag en uur) van het depot
77687-02 31.10.2000 , 23.59
- 02 *Vervaldatum*
31.10.2020
- 03 *Naam en adres van de deposant*
Veisto-Rakenne Rautio Oy
- 04 *Adres (straat en nummer) van de deposant*
Yrittäjätie 1
- 05 *Postcode, plaats en land van de deposant*
52700 Mäntyharju,
Finland
- 06 *Naam en adres van de gemachtigde of vermelding van het correspondentie-adres van de deposant*
Octrooibureau Arnold & Siedsma
Bezuidenhoutseweg 57
2594 AC Den Haag
Nederland.
- 08 *Afbeelding van de tekening of het model*
ZIE AFBEELDING(EN)
- 11 *Vermelding van het voortbrengsel gevolgd door de aanduiding van de klasse(n) en onderklasse(n)*
Snijgereedschappen (kl 8-01, 03; 15-09).
- 13 *Recht van voorrang als bedoeld in artikel 4 van het verdrag van Parijs tot bescherming van de Industriële Eigendom*
Finland, dd. 12 05 2000, nr. M-20000327, Veisto-Rakenne Rautio Oy.
- 14 *Vermelding van de naam van de werkelijke ontwerper van de tekening*
RAUTIO Kauko
- 18 *Dagtekening van de aanvraag van de vernieuwing*
20.05.2015

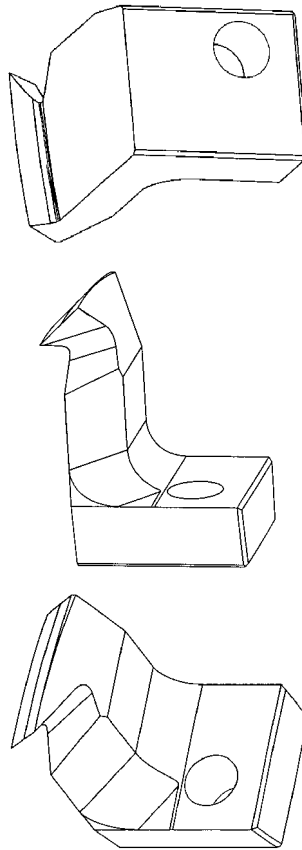

- 01 *Inschrijvingsnummer*
33232-03
Nummer en dagtekening (dag en uur) van het depot
77687-03 31.10.2000 , 23.59
- 02 *Vervaldatum*
31.10.2020
- 03 *Naam en adres van de deposant*
Veisto-Rakenne Rautio Oy
- 04 *Adres (straat en nummer) van de deposant*
Yrittäjätie 1
- 05 *Postcode, plaats en land van de deposant*
52700 Mäntyharju,
Finland
- 06 *Naam en adres van de gemachtigde of vermelding van het correspondentie-adres van de deposant*
Octrooibureau Arnold & Siedsma
Bezuidenhoutseweg 57
2594 AC Den Haag
Nederland.
- 08 *Afbeelding van de tekening of het model*
ZIE AFBEELDING(EN)
- 11 *Vermelding van het voortbrengsel gevolgd door de aanduiding van de klasse(n) en onderklasse(n)*
Snijgereedschappen (kl 8-01, 03; 15-09).
- 13 *Recht van voorrang als bedoeld in artikel 4 van het verdrag van Parijs tot bescherming van de Industriële Eigendom*
Finland, dd. 12 05 2000, nr. M-20000329, Veisto-Rakenne Rautio Oy.

- 14 *Vermelding van de naam van de werkelijke ontwerper van de tekening*

RAUTIO Kauko

- 18 *Dagtekening van de aanvraag van de vernieuwing*
20.05.2015

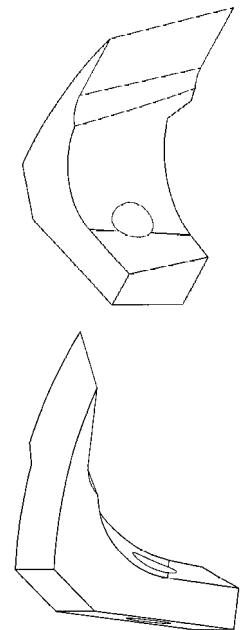
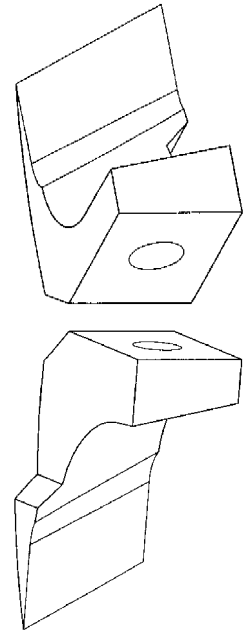

- 01 *Inschrijvingsnummer*
36420-00
Nummer en dagtekening (dag en uur) van het depot
81406-00 23.05.2005 , 10.00
- 02 *Vervaldatum*
23.05.2020
- 03 *Naam en adres van de deposant*
Bernadette Theresia Krans
- 04 *Adres (straat en nummer) van de deposant*
Korte Velterslaan 5

- 05 *Postcode, plaats en land van de deposant*
1393 PB Nigtevecht,
Nederland
- 08 *Afbeelding van de tekening of het model*
ZIE AFBEELDING(EN)
- 09 *Vermelding van de kleur(en)*
rood, geel, groen, blauw, wit, zwart,
grijs, donkerbruin, paars, bruin.
- 11 *Vermelding van het voortbrengsel gevolgd
door de aanduiding van de klasse(n) en
onderklasse(n)*
Grafische symbolen (kl 32-00).
- 14 *Vermelding van de naam van de werkelijke
ontwerper van de tekening*
KRANS Jacqueline Maria
- 18 *Dagtekening van de aanvraag van de ver-
nieuwing*
14.04.2015



- 01 *Inschrijvingsnummer*
36526-00
*Nummer en dagtekening (dag en uur) van het
depot*
81487-00 04.04.2005 , 14.00
- 02 *Vervaldatum*
04.04.2020
- 03 *Naam en adres van de deposant*
Teh Yor Co, Ltd.
- 04 *Adres (straat en nummer) van de deposant*
129, 2nd FL. Chung Shan N. Rd., Sec.
1
- 05 *Postcode, plaats en land van de deposant*
10418 Taipei,
Taiwan
- 06 *Naam en adres van de gemachtigde of ver-
melding van het correspondentie-adres van
de deposant*
Algemeen Octrooi- en Merkenbureau
John F. Kennedylaan 2
5612 AB Eindhoven
Nederland.
- 08 *Afbeelding van de tekening of het model*
ZIE AFBEELDING(EN)
- 11 *Vermelding van het voortbrengsel gevolgd
door de aanduiding van de klasse(n) en
onderklasse(n)*
Raambedekkingen (rolgordijn) (kl 6-
10).
- 12 *Beschrijving van de kenmerkende eigen-
schappen van het nieuwe uiterlijk van het
voortbrengsel; in voorkomend geval, vermelding
van de onderdelen van de tekening of het
model waarop de kleuren betrekking hebben*
Fig. 1: Perspectivisch vooraanzicht.
Fig. 2: Perspectivisch achteraanzicht.
Fig. 3: Perspectivisch vooraanzicht in
een stand gedeeltelijk gesloten. Fig. 4:
Perspectivisch vooraanzicht in een
andere stand gedeeltelijk gesloten. Fig. 5:
Perspectivisch achteraanzicht in een
stand gedeeltelijk gesloten. Fig. 6:
Perspectivisch vooraanzicht in een
verdere stand van gedeeltelijk gesloten.
Fig. 7: Perspectivisch achteraanzicht in

een andere stand gedeeltelijk gesloten.
Fig. 8: Perspectivisch vooraanzicht in
een volledig geopende stand. Fig. 9:
Perspectivisch achteraanzicht in een
volledig geopende stand. Fig. 10:
Linker zij-aanzicht in gesloten stand.
Fig. 11: Rechter zij-aanzicht in gesloten
stand.

- 18 *Dagtekening van de aanvraag van de ver-
nieuwing*
03.04.2015



FIG. 1

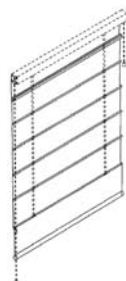

FIG. 2

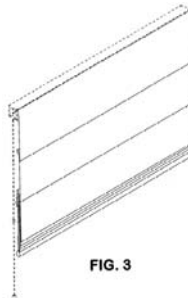

FIG. 3

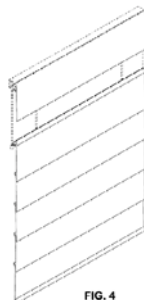

FIG. 4



FIG. 5

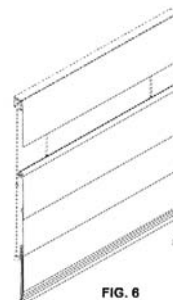

FIG. 6



FIG. 7

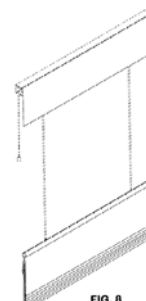

FIG. 8

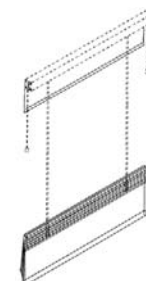

FIG. 9



FIG. 10



FIG. 11



FIG. 12



FIG. 13

- 01 *Inschrijvingsnummer*
36634-00
Nummer en dagtekening (dag en uur) van het depot
81691-00 30.09.2005 , 10.00
- 02 *Vervaldatum*
30.09.2020
- 03 *Naam en adres van de deposant*
KZ Meet- & Regelapparatuur b.v.
- 04 *Adres (straat en nummer) van de deposant*
Pascalweg 4
- 05 *Postcode, plaats en land van de deposant*
8013 RC Zwolle,
Nederland
- 08 *Afbeelding van de tekening of het model*
ZIE AFBEELDING(EN)

- 11 *Vermelding van het voortbrengsel gevolgd door de aanduiding van de klasse(n) en onderklasse(n)*
Bevestigingsinrichtingen voor gasleidingen (kl 8-08).
- 14 *Vermelding van de naam van de werkelijke ontwerper van de tekening*
ZENNIPMAN Alfred
- 18 *Dagtekening van de aanvraag van de vernieuwing*
07.04.2015

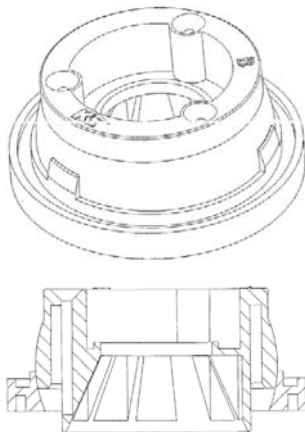

- 01 *Inschrijvingsnummer*
36641-01
Nummer en dagtekening (dag en uur) van het depot
81731-01 28.10.2005 , 23.59
- 02 *Vervaldatum*
28.10.2020
- 03 *Naam en adres van de deposant*
KZ Meet- en Regelapparatuur b.v.
- 04 *Adres (straat en nummer) van de deposant*
Pascalweg 4, Postbus 40049
- 05 *Postcode, plaats en land van de deposant*
8004 DA Zwolle,
Nederland
- 08 *Afbeelding van de tekening of het model*
ZIE AFBEELDING(EN)
- 11 *Vermelding van het voortbrengsel gevolgd door de aanduiding van de klasse(n) en onderklasse(n)*
Meter invoer constructies voor gasleidingen (kl 23-01).
- 14 *Vermelding van de naam van de werkelijke ontwerper van de tekening*
ZENNIPMAN Alfred
- 18 *Dagtekening van de aanvraag van de vernieuwing*
07.04.2015

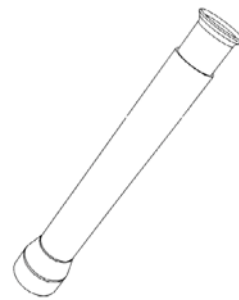

- 01 *Inschrijvingsnummer*
36641-02
Nummer en dagtekening (dag en uur) van het depot
81731-02 28.10.2005 , 23.59
- 02 *Vervaldatum*
28.10.2020
- 03 *Naam en adres van de deposant*
KZ Meet- en Regelapparatuur b.v.
- 04 *Adres (straat en nummer) van de deposant*
Pascalweg 4, Postbus 40049
- 05 *Postcode, plaats en land van de deposant*
8004 DA Zwolle,
Nederland
- 08 *Afbeelding van de tekening of het model*
ZIE AFBEELDING(EN)
- 11 *Vermelding van het voortbrengsel gevolgd door de aanduiding van de klasse(n) en onderklasse(n)*
Ophangbeugels voor gasmeters (kl 8-08).
- 14 *Vermelding van de naam van de werkelijke ontwerper van de tekening*
ZENNIPMAN Alfred
- 18 *Dagtekening van de aanvraag van de vernieuwing*
07.04.2015

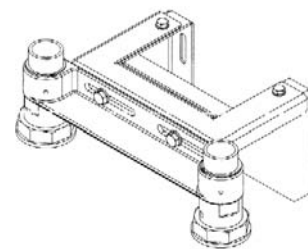

- 01 *Inschrijvingsnummer*
36779-01
Nummer en dagtekening (dag en uur) van het depot
81726-01 27.10.2005 , 10.00
- 02 *Vervaldatum*
27.10.2020
- 03 *Naam en adres van de deposant*
WILLEMS Jan
- 04 *Adres (straat en nummer) van de deposant*
Vooreel 64

- 05 *Postcode, plaats en land van de deposant*
2380 Ravels,
België
- 08 *Afbeelding van de tekening of het model*
ZIE AFBEELDING(EN)
- 11 *Vermelding van het voortbrengsel gevolgd door de aanduiding van de klasse(n) en onderklasse(n)*
Gecombineerde meubelen (picknicktafel met banken) (kl 6-01, 03, 05).
- 14 *Vermelding van de naam van de werkelijke ontwerper van de tekening*
WILLEMS Jan
- 18 *Dagtekening van de aanvraag van de vernieuwing*
07.04.2015



- 01 *Inschrijvingsnummer*
36779-02
Nummer en dagtekening (dag en uur) van het depot
81726-02 27.10.2005 , 10.00
- 02 *Vervaldatum*
27.10.2020
- 03 *Naam en adres van de deposant*
WILLEMS Jan
- 04 *Adres (straat en nummer) van de deposant*
Vooreel 64
- 05 *Postcode, plaats en land van de deposant*
2380 Ravels,
België
- 08 *Afbeelding van de tekening of het model*
ZIE AFBEELDING(EN)
- 11 *Vermelding van het voortbrengsel gevolgd door de aanduiding van de klasse(n) en onderklasse(n)*
Gecombineerde meubelen (picknicktafel met banken) (kl 6-01, 03, 05).
- 14 *Vermelding van de naam van de werkelijke ontwerper van de tekening*
WILLEMS Jan
- 18 *Dagtekening van de aanvraag van de vernieuwing*
07.04.2015



- 01 *Numéro d'enregistrement*
36855-01
Numéro, date et heure du dépôt
81571-01 10.06.2005 , 14.20
- 02 *Date d'échéance*
10.06.2020
- 03 *Nom et adresse du déposant*
Aruze Corporation

- 04 *Adresse (rue et numéro) du déposant*
Ariake Frontier Bldg. A, 1-25, Ariake
3-chome
- 05 *Code postal, localité et pays du déposant*
Koto-ku, Tokyo 135-0063,
Japon
- 06 *Nom et adresse du mandataire ou indication de l'adresse postale du déposant*
Denmeyer & Associates SA
55 rue des Bruyères
L-1274 Howald
Luxembourg.
- 08 *Reproduction du dessin ou modèle*
VOIR REPRODUCTION(S)
- 11 *Indication du produit suivi de la (des) classe(s) et de la (des) sous-classe(s)*
Appareils à jeux (cl 21-01, 03).
- 13 *Droit de priorité visé à l'article 4 de la Convention de Paris pour la protection de la Propriété Industrielle*
Japon, le 10 12 2004, no. D2004-037900, Aruze Corporation.
- 14 *Indication du nom du véritable créateur du dessin ou modèle*
JUN Hirato; YU Suzuki
- 18 *Date de réception de la requête du renouvellement*
21.05.2015

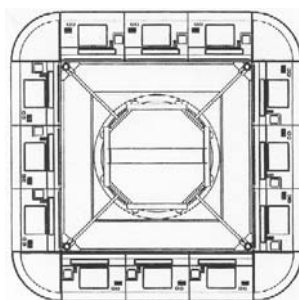
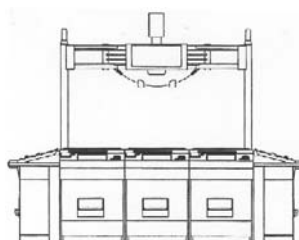
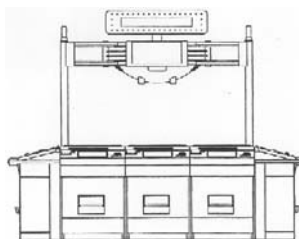
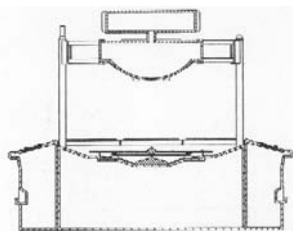

- 01 *Numéro d'enregistrement*
36855-02
Numéro, date et heure du dépôt
81571-02 10.06.2005 , 14.20
- 02 *Date d'échéance*
10.06.2020
- 03 *Nom et adresse du déposant*
Aruze Corporation
- 04 *Adresse (rue et numéro) du déposant*
Ariake Frontier Bldg. A, 1-25, Ariake
3-chome
- 05 *Code postal, localité et pays du déposant*
Koto-ku, Tokyo 135-0063,
Japon
- 06 *Nom et adresse du mandataire ou indication de l'adresse postale du déposant*
Denmeyer & Associates SA
55 rue des Bruyères
L-1274 Howald
Luxembourg.
- 08 *Reproduction du dessin ou modèle*
VOIR REPRODUCTION(S)
- 11 *Indication du produit suivi de la (des) classe(s) et de la (des) sous-classe(s)*
Appareils à jeux (cl 21-01, 03).
- 13 *Droit de priorité visé à l'article 4 de la Convention de Paris pour la protection de la Propriété Industrielle*
Japon, le 10 12 2004, no. D2004-037901, Aruze Corporation.
- 14 *Indication du nom du véritable créateur du dessin ou modèle*
JUN Hirato; YU Suzuki
- 18 *Date de réception de la requête du renouvellement*
21.05.2015

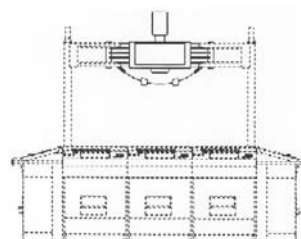
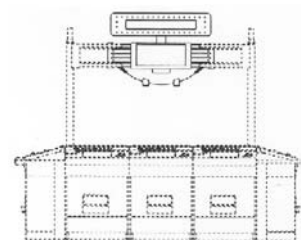
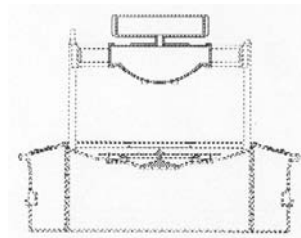

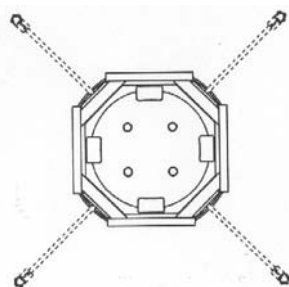
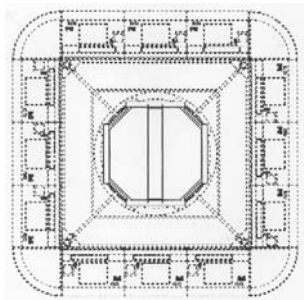

01 Numéro d'enregistrement

36855-03

Numéro, date et heure du dépôt

81571-03 10.06.2005, 14.20

02 Date d'échéance

10.06.2020

03 Nom et adresse du déposant

Aruze Corporation

04 Adresse (rue et numéro) du déposant

Ariake Frontier Bldg. A, 1-25, Ariake
3-chome

05 Code postal, localité et pays du déposant

Koto-ku, Tokyo 135-0063,
Japon

06 Nom et adresse du mandataire ou indication
de l'adresse postale du déposant

Dennemeyer & Associates SA

55 rue des Bruyères

L-1274 Howald

Luxembourg.

08 Reproduction du dessin ou modèle

VOIR REPRODUCTION(S)

11 Indication du produit suivi de la (des)
classe(s) et de la (des) sous-classe(s)

Appareils à jeux (cl 21-01, 03).

13 Droit de priorité visé à l'article 4 de la
Convention de Paris pour la protection de la
Propriété Industrielle

Japon, le 10 12 2004, no. D2004-
037902, Aruze Corporation.

14 Indication du nom du véritable créateur du
dessin ou modèle

JUN Hirato; KU Suzuki

18 Date de réception de la requête du renouvel-
lement

21.05.2015

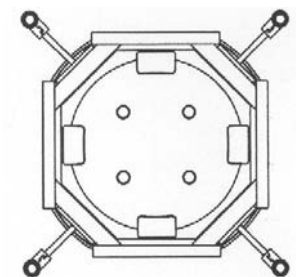
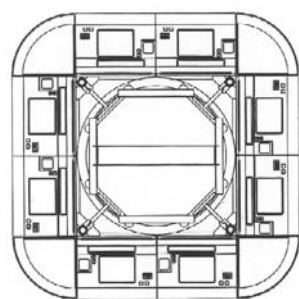
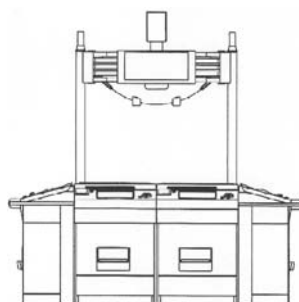
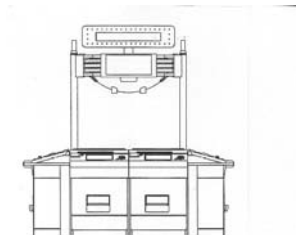
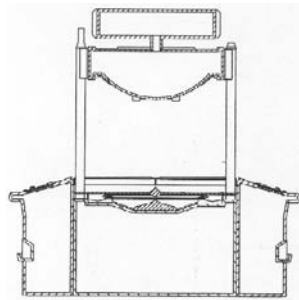

01 Numéro d'enregistrement

36855-04

Numéro, date et heure du dépôt

81571-04 10.06.2005, 14.20

02 Date d'échéance

10.06.2020

03 Nom et adresse du déposant

Aruze Corporation

04 Adresse (rue et numéro) du déposant

Ariake Frontier Bldg. A, 1-25, Ariake
3-chome

05 Code postal, localité et pays du déposant

Koto-ku, Tokyo 135-0063,

Japon

06 Nom et adresse du mandataire ou indication
de l'adresse postale du déposant

Dennemeyer & Associates SA

55 rue des Bruyères

L-1274 Howald

Luxembourg.

08 Reproduction du dessin ou modèle

VOIR REPRODUCTION(S)

09 Indication de la (des) couleur(s)

blanc, rouge, mauve, vert, bleu, jaune,
gris; différentes teintes de brun

11 Indication du produit suivi de la (des)
classe(s) et de la (des) sous-classe(s)

Appareils à jeux (cl 21-01, 03).

13 Droit de priorité visé à l'article 4 de la
Convention de Paris pour la protection de la
Propriété Industrielle

Japon, le 10 12 2004, no. D2004-
037900, Aruze Corporation.

14 Indication du nom du véritable créateur du
dessin ou modèle

JUN Hirato; KU Suzuki

18 Date de réception de la requête du renouvel-
lement

21.05.2015



01 Numéro d'enregistrement

36855-05

Numéro, date et heure du dépôt

81571-05 10.06.2005, 14.20

02 Date d'échéance

10.06.2020

03 Nom et adresse du déposant

Aruze Corporation

04 Adresse (rue et numéro) du déposant

Ariake Frontier Bldg. A, 1-25, Ariake
3-chome

05 Code postal, localité et pays du déposant

Koto-ku, Tokyo 135-0063,

Japon

- 06 *Nom et adresse du mandataire ou indication de l'adresse postale du déposant*
Denmeyer & Associates SA
55 rue des Bruyères
L-1274 Howald
Luxembourg.
- 08 *Reproduction du dessin ou modèle*
VOIR REPRODUCTION(S)
- 09 *Indication de la (des) couleur(s)*
blanc, jaune, rouge, bleu, vert;
différentes teintes de brun, chrome
- 11 *Indication du produit suivi de la (des) classe(s) et de la (des) sous-classe(s)*
Appareils à jeux (cl 21-01, 03).
- 13 *Droit de priorité visé à l'article 4 de la Convention de Paris pour la protection de la Propriété Industrielle*
Japon, le 10 12 2004, no. D2004-037901, Aruze Corporation.
- 14 *Indication du nom du véritable créateur du dessin ou modèle*
JUN Hirato; KU Suzuki
- 18 *Date de réception de la requête du renouvellement*
21.05.2015



- 01 *Numéro d'enregistrement*
36855-06
Numéro, date et heure du dépôt
81571-06 10.06.2005 , 14.20
- 02 *Date d'échéance*
10.06.2020
- 03 *Nom et adresse du déposant*
Aruze Corporation
- 04 *Adresse (rue et numéro) du déposant*
Ariake Frontier Bldg. A, 1-25, Ariake
3-chome
- 05 *Code postal, localité et pays du déposant*
Koto-ku, Tokyo 135-0063,
Japon
- 06 *Nom et adresse du mandataire ou indication de l'adresse postale du déposant*
Denmeyer & Associates SA
55 rue des Bruyères
L-1274 Howald
Luxembourg.
- 08 *Reproduction du dessin ou modèle*
VOIR REPRODUCTION(S)

- 09 *Indication de la (des) couleur(s)*
rouge, vert, orange, gris, mauve, noir;
différentes teintes de bleu, de brun,
blanc, chrome
- 11 *Indication du produit suivi de la (des) classe(s) et de la (des) sous-classe(s)*
Appareils à jeux (cl 21-01, 03).
- 13 *Droit de priorité visé à l'article 4 de la Convention de Paris pour la protection de la Propriété Industrielle*
Japon, le 10 12 2004, no. D2004-037902, Aruze Corporation.
- 14 *Indication du nom du véritable créateur du dessin ou modèle*
JUN Hirato; KU Suzuki
- 18 *Date de réception de la requête du renouvellement*
21.05.2015



- 01 *Inschrijvingsnummer*
38308-00
Nummer en dagtekening (dag en uur) van het depot
83619-00 15.07.2010 , 08.00
- 02 *Vervaldatum*
15.07.2020
- 03 *Naam en adres van de deposant*
Marcel Willems
- 04 *Adres (straat en nummer) van de deposant*
J. Sinthenstraat 43
- 05 *Postcode, plaats en land van de deposant*
7412 EC Deventer,
Nederland
- 08 *Afbeelding van de tekening of het model*
ZIE AFBEELDING(EN)
- 11 *Vermelding van het voortbrengsel gevolgd door de aanduiding van de klasse(n) en onderklasse(n)*
Ondersteuning toetsenborden (kl 14-02, 99).
- 14 *Vermelding van de naam van de werkelijke ontwerper van de tekening*
WILLEMS Marcel
- 18 *Dagtekening van de aanvraag van de vernieuwing*
20.04.2015

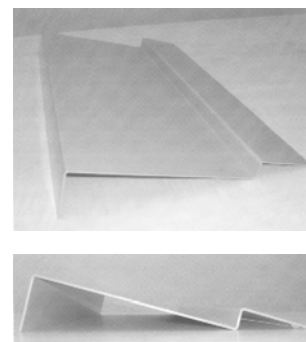

- 01 *Inschrijvingsnummer*
38311-01
Nummer en dagtekening (dag en uur) van het depot
83447-01 26.03.2010 , 08.00
- 02 *Vervaldatum*
26.03.2020
- 03 *Naam en adres van de deposant*
Robert Gerard Quithoven
- 04 *Adres (straat en nummer) van de deposant*
Borggraaf 64
- 05 *Postcode, plaats en land van de deposant*
1083 AL Amsterdam,
Nederland
- 08 *Afbeelding van de tekening of het model*
ZIE AFBEELDING(EN)
- 11 *Vermelding van het voortbrengsel gevolgd door de aanduiding van de klasse(n) en onderklasse(n)*
Daklichten voor voertuigen (kl 20-03).
- 18 *Dagtekening van de aanvraag van de vernieuwing*
25.03.2015

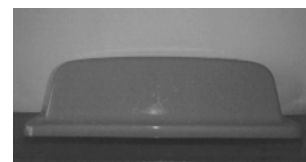

- 01 *Inschrijvingsnummer*
38311-02
Nummer en dagtekening (dag en uur) van het depot
83447-02 26.03.2010 , 08.00
- 02 *Vervaldatum*
26.03.2020
- 03 *Naam en adres van de deposant*
Robert Gerard Quithoven
- 04 *Adres (straat en nummer) van de deposant*
Borggraaf 64
- 05 *Postcode, plaats en land van de deposant*
1083 AL Amsterdam,
Nederland
- 08 *Afbeelding van de tekening of het model*
ZIE AFBEELDING(EN)
- 11 *Vermelding van het voortbrengsel gevolgd door de aanduiding van de klasse(n) en onderklasse(n)*
Daklichten voor voertuigen (kl 20-03).

- 18 *Dagtekening van de aanvraag van de vernieuwing*
25.03.2015



- 01 *Inschrijvingsnummer*
38313-00

Nummer en dagtekening (dag en uur) van het depot
83467-00 26.04.2010 , 08.00

- 02 *Vervaldatum*
26.04.2020
- 03 *Naam en adres van de deposant*
Angela Lea Isselt
- 04 *Adres (straat en nummer) van de deposant*
Stootblok 152
- 05 *Postcode, plaats en land van de deposant*
3071 AP Amsterdam,
Nederland
- 08 *Afbeelding van de tekening of het model*
ZIE AFBEELDING(EN)
- 11 *Vermelding van het voortbrengsel gevolgd door de aanduiding van de klasse(n) en onderklasse(n)*
Grafisch symbolen (kl 32-00).
- 14 *Vermelding van de naam van de werkelijke ontwerper van de tekening*
ISSELT Angela Lea
- 18 *Dagtekening van de aanvraag van de vernieuwing*
28.10.2014



- 01 *Inschrijvingsnummer*
38358-01

Nummer en dagtekening (dag en uur) van het depot
06908-01 06.04.2010 , 10.30

- 02 *Vervaldatum*
06.04.2020
- 03 *Naam en adres van de deposant*
Stevens Veerle
- 04 *Adres (straat en nummer) van de deposant*
Donk 38

- 05 *Postcode, plaats en land van de deposant*
2400 Mol,
België

- 08 *Afbeelding van de tekening of het model*
ZIE AFBEELDING(EN)
- 09 *Vermelding van de kleur(en)*
lichtgroen, donkergroen
- 11 *Vermelding van het voortbrengsel gevolgd door de aanduiding van de klasse(n) en onderklasse(n)*
Ornamenten (kl 11-02).
- 14 *Vermelding van de naam van de werkelijke ontwerper van de tekening*
STEVENS Veerle
- 18 *Dagtekening van de aanvraag van de vernieuwing*
01.04.2015



- 01 *Inschrijvingsnummer*
38358-02

Nummer en dagtekening (dag en uur) van het depot
06908-02 06.04.2010 , 10.30

- 02 *Vervaldatum*
06.04.2020
- 03 *Naam en adres van de deposant*
Stevens Veerle
- 04 *Adres (straat en nummer) van de deposant*
Donk 38
- 05 *Postcode, plaats en land van de deposant*
2400 Mol,
België
- 08 *Afbeelding van de tekening of het model*
ZIE AFBEELDING(EN)
- 09 *Vermelding van de kleur(en)*
geelgroen, groen, donkergroen
- 11 *Vermelding van het voortbrengsel gevolgd door de aanduiding van de klasse(n) en onderklasse(n)*
Ornamenten (kl 11-02).
- 14 *Vermelding van de naam van de werkelijke ontwerper van de tekening*
STEVENS Veerle
- 18 *Dagtekening van de aanvraag van de vernieuwing*
01.04.2015



- 01 *Inschrijvingsnummer*
38358-03

Nummer en dagtekening (dag en uur) van het depot
06908-03 06.04.2010 , 10.30

- 02 *Vervaldatum*
06.04.2020
- 03 *Naam en adres van de deposant*
Stevens Veerle
- 04 *Adres (straat en nummer) van de deposant*
Donk 38
- 05 *Postcode, plaats en land van de deposant*
2400 Mol,
België
- 08 *Afbeelding van de tekening of het model*
ZIE AFBEELDING(EN)
- 09 *Vermelding van de kleur(en)*
wit, oranje, roze, blauw-groen, zwart
- 11 *Vermelding van het voortbrengsel gevolgd door de aanduiding van de klasse(n) en onderklasse(n)*
Ornamenten (kl 11-02).
- 14 *Vermelding van de naam van de werkelijke ontwerper van de tekening*
STEVENS Veerle
- 18 *Dagtekening van de aanvraag van de vernieuwing*
01.04.2015



01 Numéro d'enregistrement
38402-01

Numéro, date et heure du dépôt
30666-01 05.08.2010 , 11.00

02 Date d'échéance
05.08.2020

03 Nom et adresse du déposant
Marbrerie Mosar S.à.r.l.

04 Adresse (rue et numéro) du déposant
"Um Bau"

05 Code postal, localité et pays du déposant
L-4559 Differdange,
Grand-Duché de Luxembourg

08 Reproduction du dessin ou modèle
VOIR REPRODUCTION(S)

11 Indication du produit suivi de la (des)
classe(s) et de la (des) sous-classe(s)
Columbariums (CI 25-03).

12 Description des éléments caractéristiques de
l'aspect nouveau du produit; le cas échéant,
indication des parties du dessin ou modèle
auxquelles se rapportent les couleurs
Columbarium avec cases sur les deux
faces opposées et disposé en quinconce
où chaque case comporte un
emplacement pour une urne cinéraire
avec une niche latérale.

14 Indication du nom du véritable créateur du
dessin ou modèle
MOSAR Jean-François

18 Date de réception de la requête du renouvel-
lement
16.04.2015

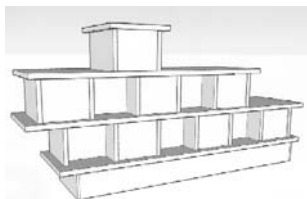

01 Numéro d'enregistrement
38402-02

Numéro, date et heure du dépôt
30666-02 05.08.2010 , 11.00

02 Date d'échéance
05.08.2020

03 Nom et adresse du déposant
Marbrerie Mosar S.à.r.l.

04 Adresse (rue et numéro) du déposant
"Um Bau"

05 Code postal, localité et pays du déposant
L-4559 Differdange,
Grand-Duché de Luxembourg

08 Reproduction du dessin ou modèle
VOIR REPRODUCTION(S)

11 Indication du produit suivi de la (des)
classe(s) et de la (des) sous-classe(s)
Columbariums (CI 25-03).

12 Description des éléments caractéristiques de
l'aspect nouveau du produit; le cas échéant,
indication des parties du dessin ou modèle
auxquelles se rapportent les couleurs

Columbarium avec cases sur les deux
faces opposées et disposé en quinconce
où chaque case comporte un

emplacement pour une urne cinéraire
avec une niche latérale.

14 Indication du nom du véritable créateur du
dessin ou modèle
MOSAR Jean-François

18 Date de réception de la requête du renouvel-
lement
16.04.2015

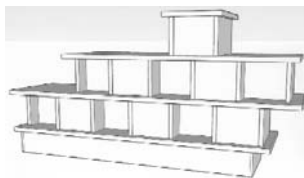

01 Numéro d'enregistrement
38402-03

Numéro, date et heure du dépôt
30666-03 05.08.2010 , 11.00

02 Date d'échéance
05.08.2020

03 Nom et adresse du déposant
Marbrerie Mosar S.à.r.l.

04 Adresse (rue et numéro) du déposant
"Um Bau"

05 Code postal, localité et pays du déposant
L-4559 Differdange,
Grand-Duché de Luxembourg

08 Reproduction du dessin ou modèle
VOIR REPRODUCTION(S)

11 Indication du produit suivi de la (des)
classe(s) et de la (des) sous-classe(s)
Columbariums (CI 25-03).

12 Description des éléments caractéristiques de
l'aspect nouveau du produit; le cas échéant,
indication des parties du dessin ou modèle
auxquelles se rapportent les couleurs
Columbarium avec cases sur les deux
faces opposées et disposé en quinconce
où chaque case comporte un
emplacement pour une urne cinéraire
avec une niche latérale.

14 Indication du nom du véritable créateur du
dessin ou modèle
MOSAR Jean-François

18 Date de réception de la requête du renouvel-
lement
16.04.2015

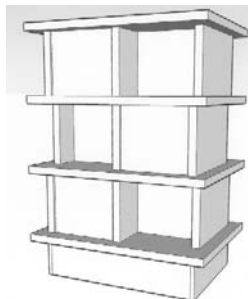

01 Inschrijvingsnummer
38466-00

Nummer en dagtekening (dag en uur) van het
depot

83545-00 06.05.2010 , 17.26

02 Vervaldatum
06.05.2020

03 Naam en adres van de deposant
Homeij Oisterwijk B.V.

04 Adres (straat en nummer) van de deposant
Nijverheidsweg 9 a

05 Postcode, plaats en land van de deposant
5061 KK Oisterwijk,
Nederland

08 Afbeelding van de tekening of het model
ZIE AFBEELDING(EN)

11 Vermelding van het voortbrengsel gevolgd
door de aanduiding van de klasse(n) en
onderklasse(n)
Werklampen (kl 26-02).

18 Dagtekening van de aanvraag van de ver-
nieuwing
30.04.2015



01 Inschrijvingsnummer
38484-00

Nummer en dagtekening (dag en uur) van het
depot

06915-00 21.06.2010 , 11.30

02 Vervaldatum
21.06.2020

03 Naam en adres van de deposant
Francine SNAUWAERT

04 Adres (straat en nummer) van de deposant
Pannenstraat 113

05 Postcode, plaats en land van de deposant
8301 Knokke-Heist,
België

03 Naam en adres van de deposant
Jeffrey BERTOH

04 Adres (straat en nummer) van de deposant
Pannenstraat 113

05 Postcode, plaats en land van de deposant
8301 Knokke-Heist,
België

06 Naam en adres van de gemachtigde of ver-
melding van het correspondentie-adres van
de deposant

Jo GEERINCKX
Tuinfluiterspad 7
8300 Knokke-Heist
België.

08 Afbeelding van de tekening of het model
ZIE AFBEELDING(EN)

09 Vermelding van de kleur(en)
zwart, geel, groen

- 11 *Vermelding van het voortbrengsel gevolgd door de aanduiding van de klasse(n) en onderklasse(n)*
Logo's (kl 32-00).
- 14 *Vermelding van de naam van de werkelijke ontwerper van de tekening*
SNAUWAERT Francine
- 18 *Dagtekening van de aanvraag van de vernieuwing*
13.05.2015



- 01 *Inschrijvingsnummer*
38492-00
Nummer en dagtekening (dag en uur) van het depot
83554-00 12.05.2010 , 08.00
- 02 *Vervaldatum*
12.05.2020
- 03 *Naam en adres van de deposant*
Gaming Support B.V.
- 04 *Adres (straat en nummer) van de deposant*
Industrieweg 29
- 05 *Postcode, plaats en land van de deposant*
3044 AS Rotterdam,
Nederland
- 06 *Naam en adres van de gemachtigde of vermelding van het correspondentie-adres van de deposant*
Center Tone Consultancy B.V.
Postbus 12063
3004 GB Rotterdam
Nederland.
- 08 *Afbeelding van de tekening of het model*
ZIE AFBEELDING(EN)
- 11 *Vermelding van het voortbrengsel gevolgd door de aanduiding van de klasse(n) en onderklasse(n)*
Roulettespellen (kl 21-01).
- 18 *Dagtekening van de aanvraag van de vernieuwing*
06.05.2015

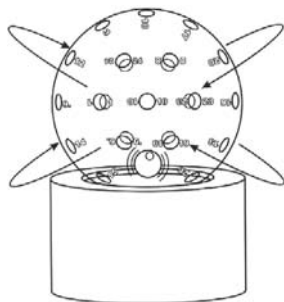

- 01 *Numéro d'enregistrement*
38579-00
Numéro, date et heure du dépôt
83633-00 23.07.2010 , 10.16
- 02 *Date d'échéance*
23.07.2020
- 03 *Nom et adresse du déposant*
S.A. BRU-CHEVRON N.V., société anonyme
- 04 *Adresse (rue et numéro) du déposant*
Les Bruyères 151
- 05 *Code postal, localité et pays du déposant*
4987 Stoumont (Lorcé),
Belgique
- 06 *Nom et adresse du mandataire ou indication de l'adresse postale du déposant*
GEVERS
Holidaystraat 5
B-1831 Diegem
Belgique.
- 08 *Reproduction du dessin ou modèle*
VOIR REPRODUCTION(S)
- 11 *Indication du produit suivi de la (des) classe(s) et de la (des) sous-classe(s)*
Bouteilles (cl 9-01).
- 18 *Date de réception de la requête du renouvellement*
30.01.2015



@ m m p p 3 2 0 8



Rubriek VIII

Beneluxdepots waarbij wijzigingen van de inschrijving van de tekening of het model in het register werden aangetekend (regel 3.1 van het Uitvoeringsreglement).

- 01 Overdrachten
- 02 Licenties
- 03 Pandrechten
- 04 Beslagleggingen
- 05 Doorhalen van licenties, pand, beslag
- 06 Adreswijzigingen (houder)
- 07 Naamswijzigingen (houder)
- 08
 - a Wijzigingen van correspondentie-adres
 - b Aanstelling of wijziging van gemachtigde
 - c Naams- en adreswijzigingen van gemachtigde
 - d Naams- of adreswijzigingen van gemachtigde
- 09 Naams- en adreswijzigingen (houder)
- 10 Verbeteringen van schrijffouten
- 11 Overige verbeteringen

- N.B - De na de tekst van een wijziging voorkomende aanduiding betreft een interne codering.
 - Indien na de datum van aantekening de aanduidingen (1), (2), enz. voorkomen betekent dit dat bij de registraties gelijktijdig meerdere wijzigingen zijn aangetekend. Tevens geven deze aanduidingen de volgorde der wijzigingen aan.

Rubrique VIII

Dépôts Benelux auprès desquels sont enregistrées au registre des modifications de l'enregistrement du dessin ou modèle (règle 3.1 du Règlement d'exécution).

- 01 Cessions
- 02 Licences
- 03 Droits de gage
- 04 Saisies
- 05 Radiation de licences, gages, saisies
- 06 Changement d'adresse (titulaire)
- 07 Changement de nom (titulaire)
- 08
 - a Changements d'adresse de correspondance
 - b Institution ou changement de mandataire
 - c Changements de nom et d'adresse du mandataire
 - d Changements de nom ou d'adresse du mandataire
- 09 Changement de nom et d'adresse (titulaire)
- 10 Corrections d'erreurs de plume
- 11 Autre rectifications

- N.B - L'indication qui pourrait figurer après le texte d'une modification est un code interne.
 - Si les indications (1), (2), etc. devaient figurer après la date de notification, cela signifie qu'il y a plusieurs modifications qui sont notifiées simultanément. Ces indications font également apparaître le rang des modifications.

Section VIII

Benelux design applications for which entries in the register have been modified (rule 3.1 of the Implementing Regulations)

- 01 Transfer of ownership
- 02 License
- 03 Right of pledge
- 04 Attachment
- 05 Cancellation of license, right of pledge, attachment
- 06 Change of address (owner)
- 07 Change of name (owner)
- 08
 - a Change of correspondence address
 - b Appointment or change of representative
 - c Change of name and address of representative
 - d Change of name or address of representative
- 09 Change of name and/or address (owner)
- 10 Correction of writing errors
- 11 Other corrections

NB:

- The indication after the text of the modification is an internal code.
- The indications (1), (2) after the date of registration of the modification imply that multiple modifications were registered. Moreover they indicate the sequence of the modifications.



1 OVERDRACHTEN

CESSIONS

TRANSITIONS OR
TRANSFERS

27193-02, 27926-00

Overgegaan aan:

Container Components Europe Limited

Moor Close, Holmewood Industrial
Park
Chesterfield, S42 UX,
Groot-Brittannië

00010-002;

Aangetekend: 30.03.2015 (2)

6 ADRESWIJZIGINGEN

CHANGEMENTS
D'ADRESSE

CHANGE OF
ADDRESS

27174-02

Adres gewijzigd in:

26th Floor, Portland House, Bressenden
Place
London Sw1E 5BG,

20009-001;

Aangetekend: 10.04.2015

38273-00

Changement d'adresse en:

Rektor-Cremer-Strasse 43
4780 St.Vith Emmels,

20010-001;

Enregistré: 24.04.2015

32665-01/32665-02

Adres gewijzigd in:

Donk 1 B
2991 LE Barendrecht,

20011-002;

Aangetekend: 04.05.2015

8b AANSTELLING OF WIJZIGING VAN GEMACHTIGDE

INSTITUTION OU
CHANGEMENT DE
MANDATAIRE

APPOINTMENT OR
CHANGE OF REPRESENTATIVE

27174-02

Aanstelling of wijziging van gemachtigde:

Akzo Nobel N.V.
Patent and Trademark Department
Velperweg 76
6824 BM Arnhem
Nederland.

41012-001;

Aangetekend: 10.04.2015

35108-00

Aanstelling of wijziging van gemachtigde:

Hogan Lovells International LLP
Keizersgracht 555
1017 DR Amsterdam
Nederland.

41015-001;

Aangetekend: 01.05.2015

8d
NAAMS- OF
ADRESWIJZIGING
VAN GEMACHTIGDE

CHANGEMENTS DE
NOM OU D'ADRESSE
DU MANDATAIRE

CHANGE OF NAME
OR ADDRESS OF
REPRESENTATIVE

37654-00

Adres van de gemachtigde gewijzigd in:

49006-001;

Aangetekend: 16.04.2015

#@mmp 52