

---

# Benelux-Modellenblad

## Recueil des Dessins ou Modèles Benelux

### Inhoudsopgave

### Table des matières

---

Inhoudsopgave	
Table des matières .....	i
Algemeen	
Généralités .....	3
Inhoud van de rubrieken	
Contenu des rubriques .....	5
Mededeling	
Communication .....	9
Rubriek I	
Rubrique I .....	11
Rubriek II	
Rubrique II .....	31
Rubriek III	
Rubrique III .....	33
Rubriek VII	
Rubrique VII .....	37
Rubriek VIII	
Rubrique VIII .....	59
ADRESWIJZIGINGEN	
CHANGEMENTS D'ADRESSE .....	60
NAAMSWIJZIGINGEN	
CHANGEMENTS DE NOM.....	60
AANSTELLING of WIJZIGING VAN GEMACHTIGDE	
INSTITUTION ou CHANGEMENT DE MANDATAIRE .....	60
OVERIGE VERBETERINGEN	
AUTRES RECTIFICATIONS.....	61
Index: Gemachtigden	
Mandataires .....	63
Index: Deposanten	
Déposants .....	67
Index: Klassen en onderklassen	
Classes et sous-classes .....	71
Index: Produits .....	75

---

---

Index:	Producten .....	79
--------	-----------------	----



# Algemeen Généralités

**Adressen:** **Benelux-Bureau voor de Intellectuele Eigendom**  
Bordewijklaan 15  
Postbus 90404  
NL-2509 LK Den Haag  
Nederland  
T +31 70 349 11 11  
F +31 70 347 57 08  
Internet: [www.boip.int](http://www.boip.int)  
E-mail: [info@boip.int](mailto:info@boip.int)

**Federale Overheidsdienst Economie, K.M.O.,  
Middenstand & Energie**  
Intellectuele Eigendom  
North Gate III  
Koning Albert II-laan, 16  
B-1000 Brussel  
België  
T +32 2 277 52 97  
F +32 2 277 52 77  
Internet: [www.mineco.fgov.be](http://www.mineco.fgov.be)  
E-mail: [piie\\_dir@mineco.fgov.be](mailto:piie_dir@mineco.fgov.be)

**Ministère de l'Economie et du Commerce  
Extérieur**  
Direction de la Propriété Intellectuelle  
19-21, boulevard Royal  
L-2449 Luxembourg  
Groot-Hertogdom Luxemburg  
T +352 478 41 87  
F +352 22 26 60  
Internet: [www.eco.public.lu](http://www.eco.public.lu)  
E-mail: [dpi@eco.etat.lu](mailto:dpi@eco.etat.lu)

Verschijningsdatum de 21ste van iedere maand of, indien het Benelux-Bureau voor de Intellectuele Eigendom op die dag is gesloten, op de eerste daarna volgende werkdag waarop het Bureau is geopend.

**Openingstijden:** Het Benelux-Bureau voor de Intellectuele Eigendom en de nationale diensten zijn voor het publiek geopend van maandag tot en met vrijdag van tien uur tot twaalf uur en van veertien uur tot zestien uur, behalve op feestdagen. Voor meer informatie kunt onze website ([www.boip.int](http://www.boip.int)) raadplegen.

**Inhoud**

- A Alle ingeschreven gegevens betreffende Benelux-depots, bedoeld in de regel 3.13 sub a. van het Uitvoeringsreglement van het Benelux-verdrag inzake de intellectuele eigendom;
- B Alle ingeschreven gegevens betreffende internationale depots, bedoeld in regel 3.13 sub c. van het Uitvoeringsreglement van het Benelux-verdrag inzake de intellectuele eigendom;
- C Het feit van de inschrijving van de verklaring bedoeld regel 3.13 sub. d van het Uitvoeringsreglement van het Benelux-verdrag inzake de intellectuele eigendom;
- D Het feit van de inschrijving van de vordering tot opeising bedoeld regel 3.13 sub e. van het Uitvoeringsreglement van het Benelux-verdrag inzake de intellectuele eigendom.

Voor gespecificeerde inhoudsopgave wordt verwezen naar de volgende bladzijden.

**Prijzen:** € 8,- per losse aflevering (buiten het Beneluxgebied: € 9,-).  
€ 79,- per jaarabonnement.  
Deze prijs wordt verhoogd met € 8,- voor abonnementen buiten het Beneluxgebied.

**Adresses:** **Office Benelux de la Propriété intellectuelle**  
Bordewijklaan 15  
Boîte Postale 90404  
NL-2509 LK La Haye  
Pays-Bas  
T +31 70 349 11 11  
F +31 70 347 57 08  
Internet: [www.boip.int](http://www.boip.int)  
E-mail: [info@boip.int](mailto:info@boip.int)

**Service Public Fédéral Economie, P.M.E.,  
Classes Moyennes & Energie**  
Propriété intellectuelle  
North Gate III  
Boulevard du Roi Albert II, 16  
B-1000 Bruxelles  
Belgique  
T +32 2 277 52 97  
F +32 2 277 52 77  
Internet: [www.mineco.fgov.be](http://www.mineco.fgov.be)  
E-mail: [piie\\_dir@mineco.fgov.be](mailto:piie_dir@mineco.fgov.be)

**Ministère de l'Economie et du Commerce  
Extérieur**  
Direction de la Propriété Intellectuelle  
19-21, boulevard Royal  
L-2449 Luxembourg  
Luxembourg  
T +352 478 41 87  
F +352 22 26 60  
Internet: [www.eco.public.lu](http://www.eco.public.lu)  
E-mail: [dpi@eco.etat.lu](mailto:dpi@eco.etat.lu)

Date de parution le 21 de chaque mois ou en cas de fermeture de l'Office Benelux de la Propriété intellectuelle, le premier jour ouvrable qui suit.

**Dates et heures  
d'ouverture:** l'Office Benelux de la Propriété intellectuelle et les administrations nationales sont ouverts au public, du lundi au vendredi de dix heures à midi et de quatorze à seize heures, sauf les jours fériés. Pour plus d'informations veuillez consulter notre site internet ([www.boip.int](http://www.boip.int)).

**Contenu**

- A Toutes les indications enregistrées relatives aux dépôts Benelux visées à la règle 3.13 sous a. du Règlement d'exécution de la Convention Benelux en matière de propriété intellectuelle;
- B Toutes les indications enregistrées relatives aux dépôts internationaux visées à 3.13 sous c. du Règlement d'exécution de la Convention Benelux en matière de propriété intellectuelle;
- C L'enregistrement de la déclaration visée à la règle 3.13 sous d. du Règlement d'exécution de la Convention Benelux en matière de propriété intellectuelle;
- D L'enregistrement de l'action en revendication visée à la règle 3.13 sous e. du Règlement d'exécution de la Convention Benelux en matière de propriété intellectuelle.

Pour la table des matières détaillée, se référer aux pages suivantes.

**Prix:** € 8,- par fascicule (en dehors du territoire Benelux: € 9,-).  
€ 79,- par abonnement annuel.  
Ce prix est augmenté de € 8,- pour les abonnements fournis en dehors du territoire Benelux.



**Betaling:**

Betaling van losse afleveringen en van jaarabonnementen kan plaats vinden door overschrijving of storting op een van de hierna genoemde rekeningen ten name van het Benelux-Bureau voor de Intellectuele Eigendom:

**In Nederland:**

- bankrekening 24 00 36 700 (Fortis),  
IBAN: NL62 FTSB 0240 0367 00 BIC: FTSB NL2R.

**In België:**

- bankrekening 001-4318305-38(Fortis),  
IBAN: BE24 0014 3183 0538 BIC: GEBA BEBB.

**In Luxemburg:**

- bankrekening LU50 0030 0556 7430 0000 (Fortis),  
IBAN: LU50 0030 0556 7430 0000 BIC: BGLL LULL.

**Paiement:**

Le paiement des fascicules et des abonnements annuels peut être réglé, soit par virement ou versement à l'un des comptes suivants au nom de l'Office Benelux de la Propriété intellectuelle:

**Aux Pays-Bas:**

- compte bancaire 24 00 36 700 (Fortis),  
IBAN: NL62 FTSB 0240 0367 00 BIC: FTSB NL2R.

**En Belgique:**

- compte bancaire 001-4318305-38 (Fortis),  
IBAN: BE24 0014 3183 0538 BIC: GEBA BEBB.

**Au Luxembourg:**

- compte bancaire LU50 0030 0556 7430 0000 (Fortis),  
IBAN: LU50 0030 0556 7430 0000 BIC: BGLL LULL.

---



# Inhoud van de rubrieken

## Contenu des rubriques

### Rubriek I

Beneluxdepots ingeschreven overeenkomstig artikel 3.11 van het Benelux-verdrag inzake de intellectuele eigendom.

*Volgorde van publicatie (voorafgegaan door codering):*

- 01 Volgnummer van de inschrijving alsmede nummer en dagtekening (dag, uur en minuut) van het depot, datum van inschrijving;
- 02 Datum waarop de geldigheidsduur van de inschrijving verstrijkt;
- 03 Naam van de deposant;
- 04 Adres (straat);
- 05 Plaats en land;
- 06 In voorkomend geval, naam en adres van de gemachtigde of, in voorkomend geval, vermelding van het correspondentie-adres van de deposant;
- 08 Afbeelding(en) van de tekening of het model;
- 09 In voorkomend geval, vermelding van de kleur(en);
- 10 in voorkomend geval, nadere omschrijving van de onder code 09 genoemde kleur(en);
- 11 Vermelding van het voortbrengsel alsmede klasse(n) en onderklasse(n) aanduiding;
- 12 In voorkomend geval, vermelding van de kenmerkende eigenschappen van de tekening of het model;
- 13 In voorkomend geval, vermelding van het recht van voorrang als bedoeld in artikel 4 van het Verdrag van Parijs tot bescherming van de Industriële Eigendom;
- 14 In voorkomend geval, vermelding van de naam van de werkelijke ontwerper van de tekening of het model.

### Rubriek II

Beneluxdepots ingeschreven overeenkomstig artikel 3.11 van het Benelux-verdrag inzake de intellectuele eigendom waarvan door de deposant opschorting van de publicatie van de inschrijving is gevraagd (artikel 3.12 van het Benelux-verdrag inzake de intellectuele eigendom).

*Volgorde van publicatie (voorafgegaan door codering):*

- 01 Volgnummer van de inschrijving, datum van inschrijving;
- 15 Vermelding van de termijn waarvoor opschorting van de publicatie werd gevraagd.

### Rubriek III

Beneluxdepots ingeschreven overeenkomstig artikel 3.11 van het Benelux-verdrag inzake de intellectuele eigendom waarvan door de deposant opschorting van de publicatie van de inschrijving werd gevraagd.

*Volgorde van publicatie (voorafgegaan door codering):*

- 01 Volgnummer van de inschrijving alsmede nummer en dagtekening (dag, uur en minuut) van het depot, datum van inschrijving;
- 02 Datum waarop de geldigheidsduur van de inschrijving verstrijkt;
- 03 Naam van de deposant;
- 04 Adres (straat);
- 05 Plaats en land;
- 06 In voorkomend geval, naam en adres van de gemachtigde of, in voorkomend geval, vermelding van het correspondentie-adres van de deposant;
- 08 Afbeelding(en) van de tekening of het model;
- 09 In voorkomend geval, vermelding van de kleur(en);
- 10 in voorkomend geval, nadere omschrijving van de onder code 09 genoemde kleur(en);
- 11 Vermelding van het voortbrengsel alsmede klasse(n) en onderklasse(n) aanduiding;
- 12 In voorkomend geval, vermelding van de kenmerkende eigenschappen van de tekening of het model;
- 13 In voorkomend geval, vermelding van het recht van voorrang als bedoeld in artikel 4 van het Verdrag van Parijs tot bescherming van de Industriële Eigendom;
- 14 In voorkomend geval, vermelding van de naam van de werkelijke ontwerper van de tekening of het model;
- 15 Vermelding van de termijn waarvoor opschorting van de publicatie werd gevraagd.

### Rubrique I

Dépôts Benelux enregistrés conformément aux dispositions de l'article 3.11 de la Convention Benelux en matière de propriété intellectuelle.

*Ordre de la publication (précédé d'un code):*

- 01 Numéro d'ordre de l'enregistrement ainsi que le numéro et la date (jour, heure et minute) du dépôt, la date d'enregistrement;
- 02 Date d'échéance de la durée de protection de l'enregistrement;
- 03 Nom du déposant;
- 04 Adresse (rue);
- 05 Localité et pays;
- 06 Le cas échéant, le nom et l'adresse du mandataire ou, le cas échéant, l'indication de l'adresse postale du déposant;
- 08 Reproduction(s) du dessin ou du modèle;
- 09 Le cas échéant, l'indication de la (des) couleur(s);
- 10 Le cas échéant, la description de la (des) couleur(s) mentionnée(s) au code 09;
- 11 Indication du produit ainsi que l'indication de la (des) classe(s) et de la (des) sous-classe(s);
- 12 Le cas échéant, l'indication des éléments caractéristiques du dessin ou du modèle;
- 13 Le cas échéant, l'indication du droit de priorité tel que visé à l'article 4 de la Convention de Paris pour la protection de la Propriété Industrielle;
- 14 Le cas échéant, l'indication du nom du véritable créateur du dessin ou du modèle.

### Rubrique II

Dépôts Benelux enregistrés conformément aux dispositions de l'article 3.11 de la Convention Benelux en matière de propriété intellectuelle pour lesquels le déposant a demandé l'ajournement de la publication de l'enregistrement (article 3.12 de la Convention Benelux en matière de propriété intellectuelle).

*Ordre de la publication (précédé d'un code):*

- 01 Numéro d'ordre de l'enregistrement, la date d'enregistrement;
- 15 Indication de la période d'ajournement de la publication.

### Rubrique III

Dépôts Benelux enregistrés conformément aux dispositions de l'article 3.11 de la Convention Benelux en matière de propriété intellectuelle pour lesquels le déposant avait demandé l'ajournement de la publication.

*Ordre de la publication (précédé d'un code):*

- 01 Numéro d'ordre de l'enregistrement ainsi que le numéro et la date (jour, heure et minute) du dépôt, la date d'enregistrement;
- 02 Date d'échéance de la durée de protection de l'enregistrement;
- 03 Nom du déposant;
- 04 Adresse (rue);
- 05 Localité et pays;
- 06 Le cas échéant, le nom et l'adresse du mandataire ou, le cas échéant, l'indication de l'adresse postale du déposant;
- 08 Reproduction(s) du dessin ou du modèle;
- 09 Le cas échéant, l'indication de la (des) couleur(s);
- 10 Le cas échéant, la description de la (des) couleur(s) mentionnée(s) au code 09;
- 11 Indication du produit ainsi que l'indication de la (des) classe(s) et de la (des) sous-classe(s);
- 12 Le cas échéant, l'indication des éléments caractéristiques du dessin ou du modèle;
- 13 Le cas échéant, l'indication du droit de priorité tel que visé à l'article 4 de la Convention de Paris pour la protection de la Propriété Industrielle;
- 14 Le cas échéant, l'indication du nom du véritable créateur du dessin ou du modèle;
- 15 Indication de la période d'ajournement de la publication.



## Rubriek IV

Beneluxdepots ingeschreven overeenkomstig artikel 3.13 van het Benelux-verdrag inzake de intellectuele eigendom werd opgeschort (in strijd met de goede zeden of de openbare orde van één der Beneluxlanden).

## Rubriek V

Beneluxdepots ingeschreven overeenkomstig artikel 3.11 van het Benelux-verdrag inzake de intellectuele eigendom waarvan de publicatie overeenkomstig artikel 3.13 van het Benelux-verdrag inzake de intellectuele eigendom werd opgeschort.

### *Volgorde van publicatie (voorafgegaan door codering):*

- 01 Volgnummer van de inschrijving alsmede nummer en dagtekening (dag, uur en minuut) van het depot, datum van inschrijving;
- 02 Datum waarop de geldigheidsduur van de inschrijving verstrijkt;
- 03 Naam van de deposant;
- 04 Adres (straat);
- 05 Plaats en land;
- 06 In voorkomend geval, naam en adres van de gemachtigde of, in voorkomend geval, vermelding van het correspondentie-adres van de deposant;
- 08 Afbeelding(en) van de tekening of het model;
- 09 In voorkomend geval, vermelding van de kleur(en);
- 10 in voorkomend geval, nadere omschrijving van de onder code 09 genoemde kleur(en);
- 11 Vermelding van het voortbrengsel alsmede klasse(n) en onderklasse(n) aanduiding;
- 12 In voorkomend geval, vermelding van de kenmerkende eigenschappen van de tekening of het model;
- 13 In voorkomend geval, vermelding van het recht van voorrang als bedoeld in artikel 4 van het Verdrag van Parijs tot bescherming van de Industriële Eigendom;
- 14 In voorkomend geval, vermelding van de naam van de werkelijke ontwerper van de tekening of het model.

## Rubriek VI

Beneluxdepots ingeschreven overeenkomstig artikel 3.11 van het Benelux-verdrag inzake de intellectuele eigendom waarvan een tweede publicatie is verricht (artikel 3.11, lid 3 van het Benelux-verdrag inzake de intellectuele eigendom).

### *Volgorde van publicatie (voorafgegaan door codering):*

- 01 Volgnummer van de inschrijving alsmede nummer en dagtekening (dag, uur en minuut) van het depot, datum van inschrijving;
- 02 Datum waarop de geldigheidsduur van de inschrijving verstrijkt;
- 03 Naam van de deposant;
- 04 Adres (straat);
- 05 Plaats en land;
- 06 In voorkomend geval, naam en adres van de gemachtigde of, in voorkomend geval, vermelding van het correspondentie-adres van de deposant;
- 08 Afbeelding(en) van de tekening of het model;
- 09 In voorkomend geval, vermelding van de kleur(en);
- 10 in voorkomend geval, nadere omschrijving van onder code 09 genoemde kleur(en);
- 11 Vermelding van het voortbrengsel alsmede klasse(n) en onderklasse aanduiding;
- 12 In voorkomend geval, vermelding van de kenmerkende eigenschappen van de tekening of het model;
- 13 In voorkomend geval, vermelding van het recht van voorrang als bedoeld in artikel 4 van het Verdrag van Parijs tot bescherming van de Industriële Eigendom;
- 14 In voorkomend geval, vermelding van de naam van de werkelijke ontwerper van de tekening of het model;
- 15 In voorkomend geval, vermelding van de termijn waarvoor opschorting van de publicatie werd gevraagd.

## Rubriek VII

Vernieuwingen van de overeenkomstig artikel 3.11 van het Benelux-verdrag inzake de intellectuele eigendom ingeschreven Beneluxdepots (artikel 3.14 van het Benelux-verdrag inzake de intellectuele eigendom).

### *Volgorde van publicatie (voorafgegaan door codering):*

- 01 Volgnummer van de inschrijving alsmede nummer en dagtekening (dag, uur en minuut) van het depot, datum van inschrijving;
- 02 Datum waarop de geldigheidsduur van de inschrijving verstrijkt;
- 03 Naam van de deposant;
- 04 Adres (straat);
- 05 Plaats en land;
- 06 In voorkomend geval, naam en adres van de gemachtigde of, in voorkomend geval, vermelding van het correspondentie-adres van de deposant;
- 08 Afbeelding(en) van de tekening of het model;

## Rubrique IV

Dépôts Benelux pour lesquels la publication a été ajournée conformément à l'article 3.13 de la Convention Benelux en matière de propriété intellectuelle (contraire aux bonnes moeurs ou à l'ordre public d'un des pays du Benelux).

## Rubrique V

Dépôts Benelux enregistrés conformément à l'article 3.11 de la Convention Benelux en matière de propriété intellectuelle pour lesquels la publication a été ajournée, conformément aux dispositions de l'article 3.13 de la Convention Benelux en matière de propriété intellectuelle.

### *Ordre de la publication (précédé d'un code):*

- 01 Numéro d'ordre de l'enregistrement ainsi que le numéro et la date (jour, heure et minute) du dépôt, la date d'enregistrement;
- 02 Date d'échéance de la durée de protection de l'enregistrement;
- 03 Nom du déposant;
- 04 Adresse (rue);
- 05 Localité et pays;
- 06 Le cas échéant, le nom et l'adresse du mandataire ou, le cas échéant, l'indication de l'adresse postale du déposant;
- 08 Reproduction(s) du dessin ou du modèle;
- 09 Le cas échéant, l'indication de la (des) couleur(s);
- 10 Le cas échéant, la description de la (des) couleur(s) mentionnée(s) au code 09;
- 11 Indication du produit ainsi que l'indication de la (des) classe(s) et de la (des) sous-classe(s);
- 12 Le cas échéant, l'indication des éléments caractéristiques du dessin ou du modèle;
- 13 Le cas échéant, l'indication du droit de priorité tel que visé à l'article 4 de la Convention de Paris pour la protection de la Propriété Industrielle;
- 14 Le cas échéant, l'indication du nom du véritable créateur du dessin ou du modèle.

## Rubrique VI

Dépôts Benelux enregistrés conformément à l'article 3.11 de la Convention Benelux en matière de propriété intellectuelle pour lesquels une nouvelle publication est faite (article 3.11, alinéa 3 de la Convention Benelux en matière de propriété intellectuelle).

### *Ordre de la publication (précédé d'un code):*

- 01 Numéro d'ordre de l'enregistrement ainsi que le numéro et la date (jour, heure et minute) du dépôt, la date d'enregistrement;
- 02 Date d'échéance de la durée de protection de l'enregistrement;
- 03 Nom du déposant;
- 04 Adresse (rue);
- 05 Localité et pays;
- 06 Le cas échéant, le nom et l'adresse du mandataire ou, le cas échéant, l'indication de l'adresse postale du déposant;
- 08 Reproduction(s) du dessin ou du modèle;
- 09 Le cas échéant, l'indication de la (des) couleur(s);
- 10 Le cas échéant, la description de la (des) couleur(s) mentionnée(s) au code 09;
- 11 Indication du produit ainsi que l'indication de la (des) classe(s) et de la (des) sous-classe(s);
- 12 Le cas échéant, l'indication des éléments caractéristiques du dessin ou du modèle;
- 13 Le cas échéant, l'indication du droit de priorité tel que visé à l'article 4 de la Convention de Paris pour la protection de la Propriété Industrielle;
- 14 Le cas échéant, l'indication du nom du véritable créateur du dessin ou du modèle;
- 15 Le cas échéant, l'indication de la période d'ajournement de la publication.

## Rubrique VII

Renouvellements de dépôts Benelux enregistrés conformément à l'article 3.11 de la Convention Benelux en matière de propriété intellectuelle (article 3.14 de la Convention Benelux en matière de propriété intellectuelle).

### *Ordre de la publication (précédé d'un code):*

- 01 Numéro d'ordre de l'enregistrement ainsi que le numéro et la date (jour, heure et minute) du dépôt, la date d'enregistrement;
- 02 Date d'échéance de la durée de protection de l'enregistrement;
- 03 Nom du déposant;
- 04 Adresse (rue);
- 05 Localité et pays;
- 06 Le cas échéant, le nom et l'adresse du mandataire ou, le cas échéant, l'indication de l'adresse postale du déposant;

- 09 In voorkomend geval, vermelding van de kleur(en);
- 10 In voorkomend geval, nadere omschrijving van de onder code 09 genoemde kleur(en);
- 11 Vermelding van het voortbrengsel alsmede klasse(n) en onderklassen aanduiding;
- 12 In voorkomend geval, vermelding van de kenmerkende eigenschappen van de tekening of het model;
- 13 In voorkomend geval, vermelding van het recht van voorrang als bedoeld in artikel 4 van het Verdrag van Parijs tot bescherming van de Industriële Eigendom;
- 14 In voorkomend geval, vermelding van de naam van de werkelijke ontwerper van de tekening of het model;
- 18 Datum van verzoek tot vernieuwing.

- 08 Reproduction(s) du dessin ou du modèle;
- 09 Le cas échéant, l'indication de la (des) couleur(s);
- 10 Le cas échéant, la description de la (des) couleur(s) mentionnée(s) au code 09;
- 11 Indication du produit ainsi que l'indication de la (des) classe(s) et de la (des) sous-classe(s);
- 12 Le cas échéant, l'indication des éléments caractéristiques du dessin ou du modèle;
- 13 Le cas échéant, l'indication du droit de priorité tel que visé à l'article 4 de la Convention de Paris pour la protection de la Propriété Industrielle;
- 14 Le cas échéant, l'indication du nom du véritable créateur du dessin ou du modèle;
- 18 Date de la requête de renouvellement.

### Rubriek VIII

Beneluxdepots waarbij wijzigingen van de inschrijving van de tekening of het model in het register werden aangetekend (regel 3.1 van het Uitvoeringsreglement).

- 01 Overdrachten
- 02 Licenties
- 03 Pandrechten
- 04 Beslagleggingen
- 05 Doorhalen van licenties, pand, beslag
- 06 Adreswijzigingen (houder)
- 07 Naamswijzigingen (houder)
- 08 a Wijzigingen van correspondentie-adres
- b Aanstelling of wijziging van gemachtigde
- c Naams- en adreswijzigingen van gemachtigde
- d Naams- of adreswijzigingen van gemachtigde
- 09 Naams- en adreswijzigingen (houder)
- 10 Verbeteringen van schrijffouten
- 11 Overige verbeteringen

N.B.-De na de tekst van een wijziging voorkomende aanduiding betreft een interne codering.  
-Indien na de datum van aantekening de aanduidingen (1), (2), enz. voorkomen betekent dit dat bij de registraties gelijktijdig meerdere wijzigingen zijn aangetekend. Tevens geven deze aanduidingen de volgorde der wijzigingen aan.

### Rubriek IX

Beneluxdepots waarvan ingevolge een rechterlijke beslissing die in kracht van gewijsde is gegaan, de doorhaling van de inschrijving heeft plaatsgevonden op verzoek van de meest gereede partij (artikel 1.14 en 4.5 van het Benelux-verdrag inzake de intellectuele eigendom en regel 3.1 van het Uitvoeringsreglement).

### Rubriek X

- A Beneluxdepots waarvan de vrijwillige/ambtshalve doorhaling van de inschrijving heeft plaatsgevonden (artikel 3.21 van het Benelux-verdrag inzake de intellectuele eigendom en regel 3.1 van het Uitvoeringsreglement).  
*Volgorde van publicatie (voorafgegaan door codering):*
  - 01 Volgnummer van de inschrijving.
- B Benelux en internationale depots waarbij een verklaring van de houder of een rechtelijke beslissing als bedoeld in artikel 3.24, lid 3 van het Benelux-verdrag inzake de intellectuele eigendom is ingeschreven.  
*Volgorde van publicatie (voorafgegaan door codering):*
  - 01 Volgnummer van de inschrijving.

### Rubriek XI

Inschrijvingen van Benelux- en internationale depots waarbij een vordering tot opeising van de ontwerper werd ingeschreven (artikel 3.7 van het Benelux-verdrag inzake de intellectuele eigendom en regel 2.10, lid 1 van het Uitvoeringsreglement).

*Volgorde van publicatie (voorafgegaan door codering):*

- 01 Volgnummer van de inschrijving;
- 14 Naam van de ontwerper.

### Rubriek XII

Inschrijvingen van Benelux- en internationale depots waarbij de in artikel 3.7 het Benelux-verdrag inzake de intellectuele eigendom genoemde inschrijving van de vordering tot opeising werd doorgehaald (regel 2.10, lid 2 van het Uitvoeringsreglement).

*Volgorde van publicatie (voorafgegaan door codering):*

- 01 Volgnummer van de inschrijving;
- 14 Naam van de ontwerper.

### Rubrique VIII

Dépôts Benelux auprès desquels sont enregistrées au registre des modifications de l'enregistrement du dessin ou modèle (règle 3.1 du Règlement d'exécution).

- 01 Cessions
- 02 Licences
- 03 Droits de gage
- 04 Saisies
- 05 Radiation de licences, gages, saisies
- 06 Changement d'adresse (titulaire)
- 07 Changement de nom (titulaire)
- 08 a Changements d'adresse de correspondance
- b Institution ou changement de mandataire
- c Changements de nom et d'adresse du mandataire
- d Changements de nom ou d'adresse du mandataire
- 09 Changement de nom et d'adresse (titulaire)
- 10 Corrections d'erreurs de plume
- 11 Autre rectifications

N.B.-L'indication qui pourrait figurer après le texte d'une modification est un code interne.  
-Si les indications (1), (2), etc. devaient figurer après la date de notification, cela signifie qu'il y a plusieurs modifications qui sont notifiées simultanément. Ces indications font également apparaître le rang des modifications.

### Rubrique IX

Dépôts Benelux dont la radiation de l'enregistrement, faisant suite à une décision judiciaire coulée en force de chose jugée, a été effectuée à la demande de la partie la plus diligente (article 1.14 et 4.5 de la Convention Benelux en matière de propriété intellectuelle et la règle 3.1 du Règlement d'exécution).

### Rubrique X

- A Dépôts Benelux dont la radiation volontaire/d'office de l'enregistrement a été effectuée (article 3.21 de la Convention Benelux en matière de propriété intellectuelle et la règle 3.1 du Règlement d'exécution).  
*Ordre de la publication (précédé d'un code):*
  - 01 Numéro d'ordre de l'enregistrement.
- B Dépôts Benelux ou internationaux pour lesquels une requête de renonciation partielle ou une décision judiciaire est enregistrée, comme visée à l'article 3.24, alinéa 3 de la Convention Benelux en matière de propriété intellectuelle).  
*Ordre de la publication (précédé d'un code):*
  - 01 Numéro d'ordre de l'enregistrement.

### Rubrique XI

Enregistrements de dépôts Benelux et internationaux auprès desquels une action en revendication du créateur a été enregistrée (article 3.7 de la Convention Benelux en matière de propriété intellectuelle et règle 2.10, alinéa 1 du Règlement d'exécution).

*Ordre de la publication (précédé d'un code):*

- 01 Numéro d'ordre de l'enregistrement;
- 14 Nom du créateur.

### Rubrique XII

Enregistrements de dépôts Benelux et internationaux auprès desquels l'enregistrement de l'action en revendication visée à l'article 3.7 été radié (règle 2.10, alinéa 2 du Règlement d'exécution).

*Ordre de la publication (précédé d'un code):*

- 01 Numéro d'ordre de l'enregistrement;
- 14 Nom du créateur.

**Rubriek XIII**

Internationale inschrijvingen waarbij zijn aangetekend:  
(regel 3.2, lid 3 van het Uitvoeringsreglement)

- a Nietigverklaring;
- b Vervallen verklaring;
- c Licentieverlening;
- d Pandrecht;
- e Beslaglegging;
- f Doorhaling der licentieverlening, pand, beslag.

**Rubriek XIV**

Inschrijvingen van Benelux- en internationale depots waarbij de bijzondere verklaring betreffende instandhouding van een auteursrecht is aangetekend (artikel 21, lid 3 en artikel 24 van de Eenvormige Beneluxwet inzake Tekeningen of Modellen).

**Niet meer van toepassing sinds december 2003.**

**Rubriek XV**

Beneluxdepots waarvan de geldigheidsduur van de inschrijving verstreken is (artikel 3.22, sub a. van het Benelux-verdrag inzake de intellectuele eigendom).

De publicatie heeft plaats na afloop van de termijn van uitstel bedoeld in artikel 3.14, lid 3 van het Benelux-verdrag inzake de intellectuele eigendom.

**Rubrique XIII**

Enregistrements internationaux auprès desquels sont enregistrées:  
(règle 3.2, alinéa 3 du Règlement d'exécution).

- a Des décisions d'annulation;
- b Des décisions d'extinction;
- c Des licences;
- d Gages;
- e Saisies;
- f Des radiations de licence, gages, saisies.

**Rubrique XIV**

Enregistrements de dépôts Benelux et internationaux auprès desquels la déclaration spéciale concernant le maintien d'un droit d'auteur est enregistrée (article 21, par. 3 et article 24 de la Loi Uniforme Benelux en matière de Dessins ou Modèles).

**Plus d'application depuis décembre 2003.**

**Rubrique XV**

Dépôts Benelux dont l'enregistrement est venu à expiration (article 3.22, sous a. de la Convention Benelux en matière de propriété intellectuelle).

La publication a eu lieu après l'écoulement du délai de grâce prévu à l'article 3.14, alinéa 3 de la Convention Benelux en matière de propriété intellectuelle.





# Mededeling Communication

---

Geen mededeling

Pas de communication







## Rubriek I Rubrique I

*Beneluxdepots ingeschreven overeenkomstig artikel 3.11 van het Benelux-verdrag inzake de intellectuele eigendom.*

- 01 Volgnummer van de inschrijving alsmede nummer en dagtekening (dag, uur en minuut) van het depot, datum van inschrijving;
- 02 Datum waarop de geldigheidsduur van de inschrijving verstrijkt;
- 03 Naam van de deposant;
- 04 Adres (straat);
- 05 Plaats en land;
- 06 In voorkomend geval, naam en adres van de gemachtigde of, in voorkomend geval, vermelding van het correspondentie-adres van de deposant;
- 08 Afbeelding(en) van de tekening of het model;
- 09 In voorkomend geval, vermelding van de kleur(en);
- 10 In voorkomend geval, nadere omschrijving van de onder code 09 genoemde kleur(en);
- 11 Vermelding van het voortbrengsel alsmede klasse(n) en onderklasse(n) aanduiding;
- 12 In voorkomend geval, vermelding van de kenmerkende eigenschappen van de tekening of het model;
- 13 In voorkomend geval, vermelding van het recht van voorrang als bedoeld in artikel 4 van het Verdrag van Parijs tot bescherming van de Industriële Eigendom;
- 14 In voorkomend geval, vermelding van de naam van de werkelijke ontwerper van de tekening of het model.

*Dépôts Benelux enregistrés conformément aux dispositions de l'article 3.11 de la Convention Benelux en matière de propriété intellectuelle.*

- 01 Numéro d'ordre de l'enregistrement ainsi que le numéro et la date (jour, heure et minute) du dépôt, la date d'enregistrement;
- 02 Date d'échéance de la durée de protection de l'enregistrement;
- 03 Nom du déposant;
- 04 Adresse (rue);
- 05 Localité et pays;
- 06 Le cas échéant, le nom et l'adresse du mandataire ou, le cas échéant, l'indication de l'adresse postale du déposant;
- 08 Reproduction(s) du dessin ou du modèle;
- 09 Le cas échéant, l'indication de la (des) couleur(s);
- 10 Le cas échéant, la description de la (des) couleur(s) mentionnée(s) au code 09;
- 11 Indication du produit ainsi que l'indication de la (des) classe(s) et de la (des) sous-classe(s);
- 12 Le cas échéant, l'indication des éléments caractéristiques du dessin ou du modèle;
- 13 Le cas échéant, l'indication du droit de priorité tel que visé à l'article 4 de la Convention de Paris pour la protection de la Propriété Industrielle;
- 14 Le cas échéant, l'indication du nom du véritable créateur du dessin ou du modèle.



01 *Inschrijvingsnummer*  
**38229-00**

*Nummer en dagtekening (dag en uur) van het depot*

06836-00 13.10.2008 , 08.00

*Datum inschrijving*

07.06.2010 ,

02 *Vervaldatum*

13.10.2013

03 *Naam van de deposant*

Joka BVBA

04 *Adres (straat en nummer) van de deposant*

Monnikenwerve 194

05 *Postcode, plaats en land van de deposant*

8000 Brugge,  
België

08 *Afbeelding van de tekening of het model*

ZIE AFBEELDING(EN)

09 *Vermelding van de kleur(en)*

geel, groen, rood, blauw, zwart

11 *Vermelding van het voortbrengsel gevolgd door de aanduiding van de klasse(n) en onderklasse(n)*

Schaal voor antipasti (kl 7-02).

14 *Vermelding van de naam van de werkelijke ontwerper van de tekening*

DIERICKX Johan



01 *Numéro d'enregistrement*  
**38230-00**

*Numéro, date et heure du dépôt*

06865-00 29.06.2009 , 08.00

*Date de l'enregistrement*

03.06.2010 ,

02 *Date d'échéance*

29.06.2014

03 *Nom du déposant*

HAYDAN Michel

04 *Adresse (rue et numéro) du déposant*

Rue Lambert Darchis 64

05 *Code postal, localité et pays du déposant*

B-4040 Herstal,  
Belgique

08 *Reproduction du dessin ou modèle*

VOIR REPRODUCTION(S)

11 *Indication du produit suivi de la (des) classe(s) et de la (des) sous-classe(s)*

Dispositif afficheur indiquant la date péremption et avec un compteur d'utilisation (cl 7-02; 10-03, 04).

12 *Description des éléments caractéristiques de l'aspect nouveau du produit; le cas échéant,*

*indication des parties du dessin ou modèle auxquelles se rapportent les couleurs*

Boîtier en plastique en forme de paratélépipède rectangle de dimensions 90 x 15 x 15 mm incorporant sur la face avant, partie de droite, un dateur à 6 roulettes (JJ-MM-AA) et un compteur à une roulette.

14 *Indication du nom du véritable créateur du dessin ou modèle*

HAYDAN Michel



01 *Inschrijvingsnummer*  
**38231-00**

*Nummer en dagtekening (dag en uur) van het depot*

06870-00 05.06.2009 , 08.00

*Datum inschrijving*

07.06.2010 ,

02 *Vervaldatum*

05.06.2014

03 *Naam van de deposant*

Stefaan Eeckeloo

04 *Adres (straat en nummer) van de deposant*

Hoogveld 2

05 *Postcode, plaats en land van de deposant*

8210 Veldegem,  
België

08 *Afbeelding van de tekening of het model*

ZIE AFBEELDING(EN)

11 *Vermelding van het voortbrengsel gevolgd door de aanduiding van de klasse(n) en onderklasse(n)*

IJsmatje-/breker (kl 7-04).

14 *Vermelding van de naam van de werkelijke ontwerper van de tekening*

EECKELO Stefaan; HUYSMANS Johan; VAN BELLEGHEM Joke; VERPLANKEN Tim; LA HAYE Maarten; PROVOOST Floris; BRUTSAERT Pieterjan

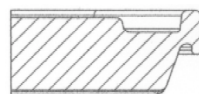
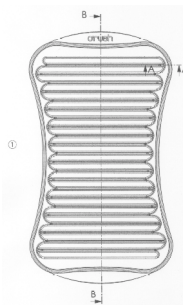

SECCION A-A  
ESCALA 2:1

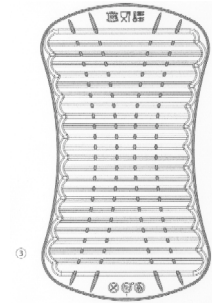

01 *Numéro d'enregistrement*  
**38232-00**

*Numéro, date et heure du dépôt*

06896-00 10.02.2010 , 10.30

*Date de l'enregistrement*

01.06.2010 ,

02 *Date d'échéance*

10.02.2015

03 *Nom du déposant*

NAMECHE Christian

04 *Adresse (rue et numéro) du déposant*

Rue de Labliau No. 7

05 *Code postal, localité et pays du déposant*

7830 Silly (Hoves),  
Belgique

08 *Reproduction du dessin ou modèle*

VOIR REPRODUCTION(S)

09 *Indication de la (des) couleur(s)*

noir, blanc, rouge, bleu, jaune, vert,  
orange, mauve

11 *Indication du produit suivi de la (des) classe(s) et de la (des) sous-classe(s)*

Jeu (cl 21-01).

14 *Indication du nom du véritable créateur du dessin ou modèle*

NAMÈCHE Christian





- 01 Numéro d'enregistrement  
**38233-01**  
Numéro, date et heure du dépôt  
06901-01 15.03.2010 , 11.00  
Date de l'enregistrement  
19.05.2010 ,  
02 Date d'échéance  
15.03.2015  
03 Nom du déposant  
VERLAET Gil  
04 Adresse (rue et numéro) du déposant  
55 rue Henry Werrie  
05 Code postal, localité et pays du déposant  
1090 Bruxelles,  
Belgique  
08 Reproduction du dessin ou modèle  
VOIR REPRODUCTION(S)  
11 Indication du produit suivi de la (des)  
classe(s) et de la (des) sous-classe(s)  
Symbole graphique (cl 32-00).  
14 Indication du nom du véritable créateur du  
dessin ou modèle  
VERLAET Gil

**IN**  **OUT**

- 01 Numéro d'enregistrement  
**38233-02**  
Numéro, date et heure du dépôt  
06901-02 15.03.2010 , 11.00  
Date de l'enregistrement  
19.05.2010 ,  
02 Date d'échéance  
15.03.2015  
03 Nom du déposant  
VERLAET Gil  
04 Adresse (rue et numéro) du déposant  
55 rue Henry Werrie

- 05 Code postal, localité et pays du déposant  
1090 Bruxelles,  
Belgique  
08 Reproduction du dessin ou modèle  
VOIR REPRODUCTION(S)  
11 Indication du produit suivi de la (des)  
classe(s) et de la (des) sous-classe(s)  
Symbole graphique (cl 32-00).  
14 Indication du nom du véritable créateur du  
dessin ou modèle  
VERLAET Gil

**In & Out**

- 01 Numéro d'enregistrement  
**38234-01**  
Numéro, date et heure du dépôt  
06845-01 30.09.2008 , 08.00  
Date de l'enregistrement  
02.06.2010 ,  
02 Date d'échéance  
30.09.2013  
03 Nom du déposant  
SWEIJID Frank  
04 Adresse (rue et numéro) du déposant  
Rue Borgval 5  
05 Code postal, localité et pays du déposant  
1000 Bruxelles,  
Belgique  
08 Reproduction du dessin ou modèle  
VOIR REPRODUCTION(S)  
11 Indication du produit suivi de la (des)  
classe(s) et de la (des) sous-classe(s)  
Boîte (cl 9-03, 07).

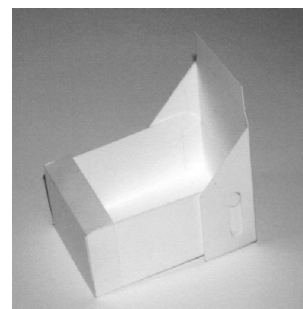
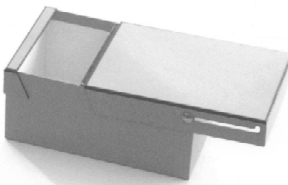
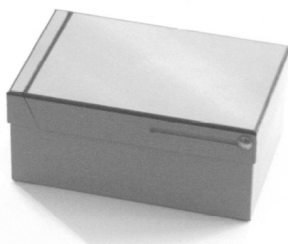

- 01 Numéro d'enregistrement  
**38234-02**  
Numéro, date et heure du dépôt  
06845-02 30.09.2008 , 08.00  
Date de l'enregistrement  
02.06.2010 ,  
02 Date d'échéance  
30.09.2013  
03 Nom du déposant  
SWEIJID Frank  
04 Adresse (rue et numéro) du déposant  
Rue Borgval 5  
05 Code postal, localité et pays du déposant  
1000 Bruxelles,  
Belgique  
08 Reproduction du dessin ou modèle  
VOIR REPRODUCTION(S)  
11 Indication du produit suivi de la (des)  
classe(s) et de la (des) sous-classe(s)  
Boîte (cl 9-03).



- 01 Numéro d'enregistrement  
**38234-03**  
Numéro, date et heure du dépôt  
06845-03 30.09.2008 , 08.00  
Date de l'enregistrement  
02.06.2010 ,  
02 Date d'échéance  
30.09.2013  
03 Nom du déposant  
SWEIJID Frank  
04 Adresse (rue et numéro) du déposant  
Rue Borgval 5  
05 Code postal, localité et pays du déposant  
1000 Bruxelles,  
Belgique  
08 Reproduction du dessin ou modèle  
VOIR REPRODUCTION(S)

11 Indication du produit suivi de la (des) classe(s) et de la (des) sous-classe(s)  
Couverts (cl 7-03).

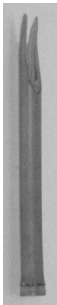

01 Numéro d'enregistrement  
**38234-04**

Numéro, date et heure du dépôt  
06845-04 30.09.2008 , 08.00  
Date de l'enregistrement  
02.06.2010 ,

02 Date d'échéance  
30.09.2013

03 Nom du déposant  
SWEIJID Frank

04 Adresse (rue et numéro) du déposant  
Rue Borgval 5

05 Code postal, localité et pays du déposant  
1000 Bruxelles,  
Belgique

08 Reproduction du dessin ou modèle  
VOIR REPRODUCTION(S)

11 Indication du produit suivi de la (des) classe(s) et de la (des) sous-classe(s)  
Boîte (c 9-03).

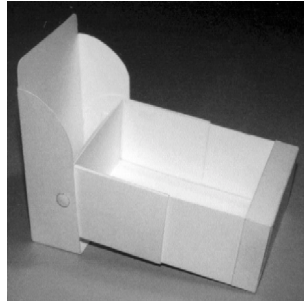
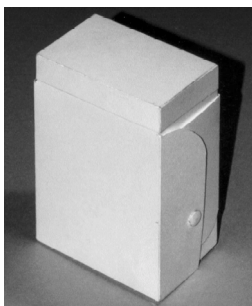

01 Numéro d'enregistrement  
**38234-05**

Numéro, date et heure du dépôt  
06845-05 30.09.2008 , 08.00  
Date de l'enregistrement  
02.06.2010 ,

02 Date d'échéance  
30.09.2013

03 Nom du déposant  
SWEIJID Frank

04 Adresse (rue et numéro) du déposant  
Rue Borgval 5

05 Code postal, localité et pays du déposant  
1000 Bruxelles,  
Belgique

08 Reproduction du dessin ou modèle  
VOIR REPRODUCTION(S)

11 Indication du produit suivi de la (des) classe(s) et de la (des) sous-classe(s)  
Boîte (cl 9-03).

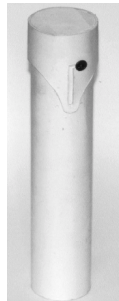

01 Numéro d'enregistrement  
**38234-06**

Numéro, date et heure du dépôt  
06845-06 30.09.2008 , 08.00  
Date de l'enregistrement  
02.06.2010 ,

02 Date d'échéance  
30.09.2013

03 Nom du déposant  
SWEIJID Frank

04 Adresse (rue et numéro) du déposant  
Rue Borgval 5

05 Code postal, localité et pays du déposant  
1000 Bruxelles,  
Belgique

08 Reproduction du dessin ou modèle  
VOIR REPRODUCTION(S)

11 Indication du produit suivi de la (des) classe(s) et de la (des) sous-classe(s)  
Tire Bouchon (cl 7-06).

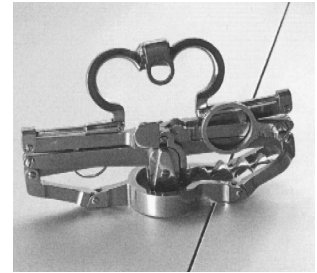

01 Numéro d'enregistrement  
**38234-07**

Numéro, date et heure du dépôt  
06845-07 30.09.2008 , 08.00  
Date de l'enregistrement  
02.06.2010 ,

02 Date d'échéance  
30.09.2013

03 Nom du déposant  
SWEIJID Frank

04 Adresse (rue et numéro) du déposant  
Rue Borgval 5

05 Code postal, localité et pays du déposant  
1000 Bruxelles,  
Belgique

08 Reproduction du dessin ou modèle  
VOIR REPRODUCTION(S)

11 Indication du produit suivi de la (des) classe(s) et de la (des) sous-classe(s)  
Ecrin (cl 3-01).



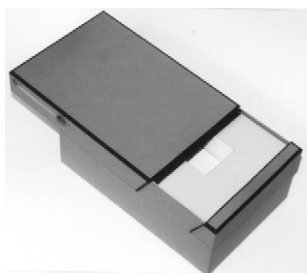

01 Numéro d'enregistrement

**38234-08**

Numéro, date et heure du dépôt  
06845-08 30.09.2008 , 08.00

Date de l'enregistrement  
02.06.2010 ,

02 Date d'échéance  
30.09.2013

03 Nom du déposant  
SWEIJJ Frank

04 Adresse (rue et numéro) du déposant  
Rue Borgval 5

05 Code postal, localité et pays du déposant  
1000 Bruxelles,  
Belgique

08 Reproduction du dessin ou modèle  
VOIR REPRODUCTION(S)

11 Indication du produit suivi de la (des)  
classe(s) et de la (des) sous-classe(s)  
Crayon compas (cl 19-06).



01 Numéro d'enregistrement

**38234-09**

Numéro, date et heure du dépôt  
06845-09 30.09.2008 , 08.00

Date de l'enregistrement  
02.06.2010 ,

02 Date d'échéance  
30.09.2013

03 Nom du déposant  
SWEIJJ Frank

04 Adresse (rue et numéro) du déposant  
Rue Borgval 5

05 Code postal, localité et pays du déposant  
1000 Bruxelles,  
Belgique

08 Reproduction du dessin ou modèle  
VOIR REPRODUCTION(S)

11 Indication du produit suivi de la (des)  
classe(s) et de la (des) sous-classe(s)  
Enveloppe à tiroir (cl 19-01, 02).

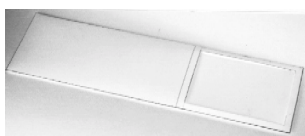

01 Numéro d'enregistrement

**38234-10**

Numéro, date et heure du dépôt  
06845-10 30.09.2008 , 08.00

Date de l'enregistrement  
02.06.2010 ,

02 Date d'échéance  
30.09.2013

03 Nom du déposant  
SWEIJJ Frank

04 Adresse (rue et numéro) du déposant  
Rue Borgval 5

05 Code postal, localité et pays du déposant  
1000 Bruxelles,  
Belgique

08 Reproduction du dessin ou modèle  
VOIR REPRODUCTION(S)

11 Indication du produit suivi de la (des)  
classe(s) et de la (des) sous-classe(s)  
Boîte (cl 9-03).

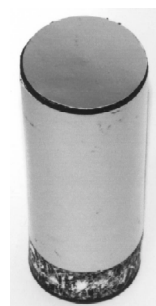

01 Numéro d'enregistrement

**38234-11**

Numéro, date et heure du dépôt  
06845-11 30.09.2008 , 08.00

Date de l'enregistrement  
02.06.2010 ,

02 Date d'échéance  
30.09.2013

03 Nom du déposant  
SWEIJJ Frank

04 Adresse (rue et numéro) du déposant  
Rue Borgval 5

05 Code postal, localité et pays du déposant  
1000 Bruxelles,  
Belgique

08 Reproduction du dessin ou modèle  
VOIR REPRODUCTION(S)

11 Indication du produit suivi de la (des)  
classe(s) et de la (des) sous-classe(s)  
Charnière (cl 8-06).

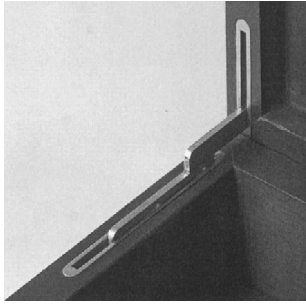

01 Numéro d'enregistrement  
**38234-12**

Numéro, date et heure du dépôt  
06845-12 30.09.2008 , 08.00

Date de l'enregistrement  
02.06.2010 ,

02 Date d'échéance  
30.09.2013

03 Nom du déposant  
SWEIJID Frank

04 Adresse (rue et numéro) du déposant  
Rue Borgval 5

05 Code postal, localité et pays du déposant  
1000 Bruxelles,  
Belgique

08 Reproduction du dessin ou modèle  
VOIR REPRODUCTION(S)

11 Indication du produit suivi de la (des)  
classe(s) et de la (des) sous-classe(s)  
Couvert (cl 7-03).

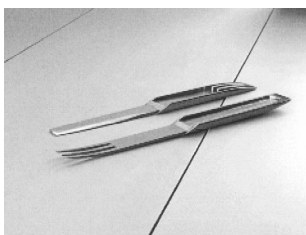
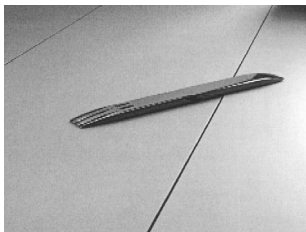

01 Numéro d'enregistrement  
**38234-13**

Numéro, date et heure du dépôt  
06845-13 30.09.2008 , 08.00

Date de l'enregistrement  
02.06.2010 ,

02 Date d'échéance  
30.09.2013

03 Nom du déposant  
SWEIJID Frank

04 Adresse (rue et numéro) du déposant  
Rue Borgval 5

05 Code postal, localité et pays du déposant  
1000 Bruxelles,  
Belgique

08 Reproduction du dessin ou modèle  
VOIR REPRODUCTION(S)

11 Indication du produit suivi de la (des)  
classe(s) et de la (des) sous-classe(s)  
Crayon avec loupe (cl 16-06; 19-06).



01 Numéro d'enregistrement  
**38234-14**

Numéro, date et heure du dépôt  
06845-14 30.09.2008 , 08.00

Date de l'enregistrement  
02.06.2010 ,

02 Date d'échéance  
30.09.2013

03 Nom du déposant  
SWEIJID Frank

04 Adresse (rue et numéro) du déposant  
Rue Borgval 5

05 Code postal, localité et pays du déposant  
1000 Bruxelles,  
Belgique

08 Reproduction du dessin ou modèle  
VOIR REPRODUCTION(S)

11 Indication du produit suivi de la (des)  
classe(s) et de la (des) sous-classe(s)  
Livres (cl 19-04).

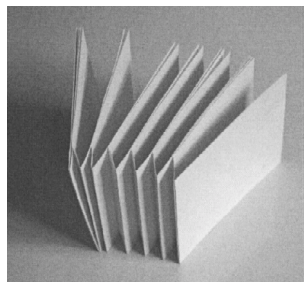

01 Numéro d'enregistrement  
**38234-15**

Numéro, date et heure du dépôt  
06845-15 30.09.2008 , 08.00

Date de l'enregistrement  
02.06.2010 ,

02 Date d'échéance  
30.09.2013

03 Nom du déposant  
SWEIJID Frank

04 Adresse (rue et numéro) du déposant  
Rue Borgval 5

05 Code postal, localité et pays du déposant  
1000 Bruxelles,  
Belgique

08 Reproduction du dessin ou modèle  
VOIR REPRODUCTION(S)

11 Indication du produit suivi de la (des)  
classe(s) et de la (des) sous-classe(s)  
Bureau (cl 6-03).

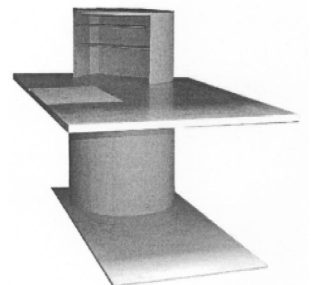
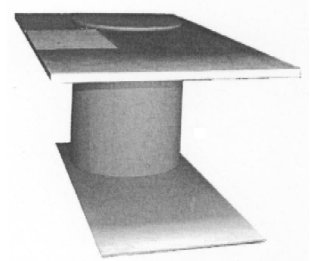

01 Numéro d'enregistrement  
**38234-16**

Numéro, date et heure du dépôt  
06845-16 30.09.2008 , 08.00

Date de l'enregistrement  
02.06.2010 ,

02 Date d'échéance  
30.09.2013

03 Nom du déposant  
SWEIJID Frank

04 Adresse (rue et numéro) du déposant  
Rue Borgval 5

05 Code postal, localité et pays du déposant  
1000 Bruxelles,  
Belgique

08 Reproduction du dessin ou modèle  
VOIR REPRODUCTION(S)

11 Indication du produit suivi de la (des)  
classe(s) et de la (des) sous-classe(s)  
Boîte (cl 9-03).



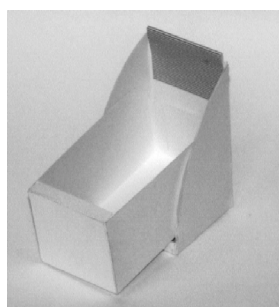
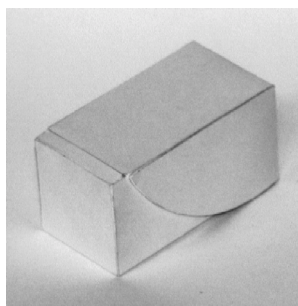

- 01 *Numéro d'enregistrement*  
**38235-00**  
*Numéro, date et heure du dépôt*  
06864-00 31.03.2009 , 15.00  
*Date de l'enregistrement*  
07.06.2010 ,  
02 *Date d'échéance*  
31.03.2014  
03 *Nom du déposant*  
AIRFLOW SPRL  
04 *Adresse (rue et numéro) du déposant*  
Chaussée de Boondaal 351  
05 *Code postal, localité et pays du déposant*  
B-1050 Bruxelles,  
Belgique  
08 *Reproduction du dessin ou modèle*  
VOIR REPRODUCTION(S)  
11 *Indication du produit suivi de la (des)  
classe(s) et de la (des) sous-classe(s)*  
Chariot (cl 12-02).  
14 *Indication du nom du véritable créateur du  
dessin ou modèle*  
DE CORTE François

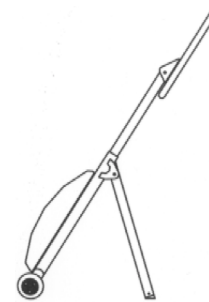
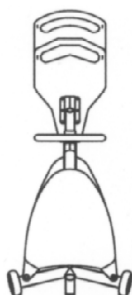
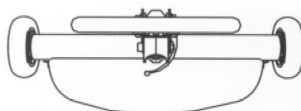
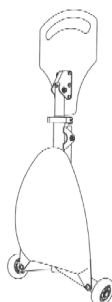
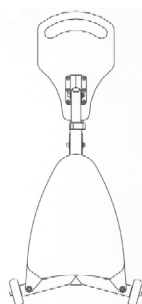

- 01 *Numéro d'enregistrement*  
**38236-01**  
*Numéro, date et heure du dépôt*  
06910-01 12.04.2010 , 15.45  
*Date de l'enregistrement*  
19.05.2010 ,  
02 *Date d'échéance*  
12.04.2015  
03 *Nom du déposant*  
LEMAIRE Jean  
04 *Adresse (rue et numéro) du déposant*  
Lakensestraat 39, Bus 4  
05 *Code postal, localité et pays du déposant*  
1853 Grimbergen (Strombeek-Bever),  
Belgique  
08 *Reproduction du dessin ou modèle*  
VOIR REPRODUCTION(S)  
11 *Indication du produit suivi de la (des)  
classe(s) et de la (des) sous-classe(s)*  
Symbole graphique (cl 32-00).  
14 *Indication du nom du véritable créateur du  
dessin ou modèle*  
LEMAIRE Jean

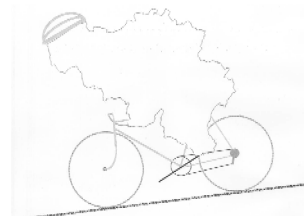

- 01 *Numéro d'enregistrement*  
**38236-02**  
*Numéro, date et heure du dépôt*  
06910-02 12.04.2010 , 15.45  
*Date de l'enregistrement*  
19.05.2010 ,  
02 *Date d'échéance*  
12.04.2015  
03 *Nom du déposant*  
LEMAIRE Jean  
04 *Adresse (rue et numéro) du déposant*  
Lakensestraat 39, Bus 4  
05 *Code postal, localité et pays du déposant*  
1853 Grimbergen (Strombeek-Bever),  
Belgique  
08 *Reproduction du dessin ou modèle*  
VOIR REPRODUCTION(S)

11 Indication du produit suivi de la (des) classe(s) et de la (des) sous-classe(s)  
Symbole Graphique (cl 32-00).

14 Indication du nom du véritable créateur du dessin ou modèle  
LEMAIRE Jean

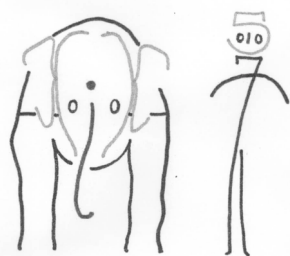

01 Numéro d'enregistrement  
**38236-03**

Numéro, date et heure du dépôt  
06910-03 12.04.2010 , 15.45

Date de l'enregistrement  
19.05.2010 ,

02 Date d'échéance  
12.04.2015

03 Nom du déposant  
LEMAIRE Jean

04 Adresse (rue et numéro) du déposant  
Lakensestraat 39, Bus 4

05 Code postal, localité et pays du déposant  
1853 Grimbergen (Strombeek-Bever), Belgique

08 Reproduction du dessin ou modèle  
VOIR REPRODUCTION(S)

11 Indication du produit suivi de la (des) classe(s) et de la (des) sous-classe(s)  
Symbole Graphique (cl 32-00).

14 Indication du nom du véritable créateur du dessin ou modèle  
LEMAIRE Jean

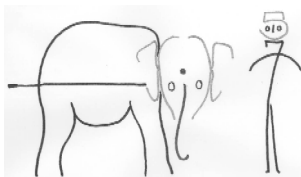

01 Numéro d'enregistrement  
**38237-00**

Numéro, date et heure du dépôt  
30664-00 03.03.2010 , 11.00

Date de l'enregistrement  
31.05.2010 ,

02 Date d'échéance  
03.03.2015

03 Nom du déposant  
RECKINGER Georges

04 Adresse (rue et numéro) du déposant  
24, route de Bastogne

05 Code postal, localité et pays du déposant  
L-9638 Pommerloch, Grand-Duché de Luxembourg

08 Reproduction du dessin ou modèle  
VOIR REPRODUCTION(S)

11 Indication du produit suivi de la (des) classe(s) et de la (des) sous-classe(s)  
Porte avec cadre (cl 25-02).

12 Description des éléments caractéristiques de l'aspect nouveau du produit; le cas échéant, indication des parties du dessin ou modèle auxquelles se rapportent les couleurs

Le cadre a les mêmes dimensions que la porte.

14 Indication du nom du véritable créateur du dessin ou modèle  
RECKINGER Georges

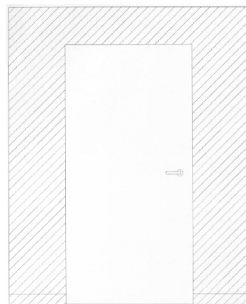
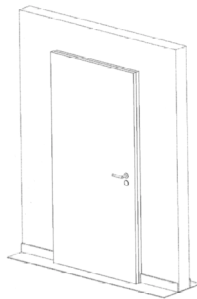

01 Inschrijvingsnummer  
**38238-00**

Nummer en dagtekening (dag en uur) van het depot

83159-00 31.03.2010 , 08.00

Datum inschrijving

07.05.2010 ,

02 Vervaldatum  
31.03.2015

03 Naam van de deposant  
Metasol bvba

04 Adres (straat en nummer) van de deposant  
Steenstraat 94

05 Postcode, plaats en land van de deposant  
8501 Kortrijk-Heule, België

08 Afbeelding van de tekening of het model  
ZIE AFBEELDING(EN)

11 Vermelding van het voortbrengsel gevolgd door de aanduiding van de klasse(n) en onderklasse(n)

(Fietsenstalling kl 8-10; 25-02).

12 Beschrijving van de kenmerkende eigenschappen van het nieuwe uiterlijk van het voortbrengsel; in voorkomend geval, vermelding van de onderdelen van de tekening of het model waarop de kleuren betrekking hebben

Fietsenstalling voorzien van verticale spijlen en één horizontale boven- en één onderbuis met inrijbeugels en twee verticale zijbuisen.

14 Vermelding van de naam van de werkelijke ontwerper van de tekening

DEPOORTERE Eddy

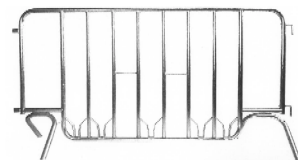

01 Inschrijvingsnummer  
**38239-00**

Nummer en dagtekening (dag en uur) van het depot

83125-00 27.08.2009 , 08.00

Datum inschrijving

07.06.2010 ,

02 Vervaldatum  
27.08.2014

03 Naam van de deposant  
Terra Leisure Group bv

04 Adres (straat en nummer) van de deposant  
Solcamastraat 15

05 Postcode, plaats en land van de deposant  
9262 ND Sumar, Nederland

08 Afbeelding van de tekening of het model  
ZIE AFBEELDING(EN)

11 Vermelding van het voortbrengsel gevolgd door de aanduiding van de klasse(n) en onderklasse(n)

Surfprofiel (cl 25-01, 02, 99).

14 Vermelding van de naam van de werkelijke ontwerper van de tekening

TERRA Theo

01 *Inschrijvingsnummer***38240-00***Nummer en dagtekening (dag en uur) van het depot*

83161-00 18.06.2009 , 08.00

*Datum inschrijving*

31.05.2010 ,

02 *Vervaldatum*

18.06.2014

03 *Naam van de deposant*Wouter M.W. Wapenaar  
h.o.d.n. Whisky Unlimited04 *Adres (straat en nummer) van de deposant*

Westeinde 23

05 *Postcode, plaats en land van de deposant*2371 AS Roelofarendsveen,  
Nederland08 *Afbeelding van de tekening of het model*

ZIE AFBEELDING(EN)

11 *Vermelding van het voortbrengsel gevolgd door de aanduiding van de klasse(n) en onderklasse(n)*

Keycard met glashouder (kl 2-07).

12 *Beschrijving van de kenmerkende eigenschappen van het nieuwe uiterlijk van het voortbrengsel; in voorkomend geval, vermelding van de onderdelen van de tekening of het model waarop de kleuren betrekking hebben*

Keycord met een glashouder.

14 *Vermelding van de naam van de werkelijke ontwerper van de tekening*

WAPENAAR Wouter

01 *Inschrijvingsnummer***38241-00***Nummer en dagtekening (dag en uur) van het depot*

83173-00 23.06.2009 , 08.00

*Datum inschrijving*

17.05.2010 ,

02 *Vervaldatum*

23.06.2014

03 *Naam van de deposant*

André van Nierop

04 *Adres (straat en nummer) van de deposant*

Beverhof 4

05 *Postcode, plaats en land van de deposant*2623 EP Delft,  
Nederland08 *Afbeelding van de tekening of het model*

ZIE AFBEELDING(EN)

11 *Vermelding van het voortbrengsel gevolgd door de aanduiding van de klasse(n) en onderklasse(n)*

Tafel (kl 6-03).

14 *Vermelding van de naam van de werkelijke ontwerper van de tekening*

VAN NIEROP André

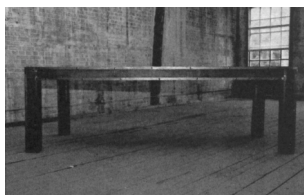
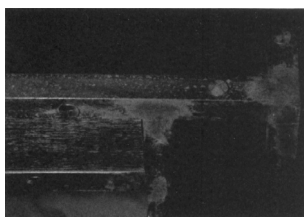
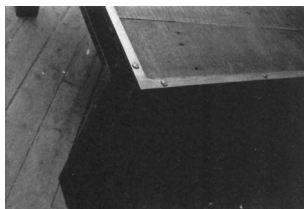
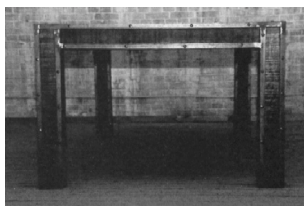
01 *Inschrijvingsnummer***38242-00***Nummer en dagtekening (dag en uur) van het depot*

83175-00 14.08.2009 , 08.00

*Datum inschrijving*

10.05.2010 ,

02 *Vervaldatum*

14.08.2014

03 *Naam van de deposant*

Gold Onyx B.V.

04 *Adres (straat en nummer) van de deposant*

Holzstraat 56

05 *Postcode, plaats en land van de deposant*6461 HP Kerkrade,  
Nederland06 *Naam en adres van de gemachtigde of vermelding van het correspondentie-adres van de deposant*Kecofa Special Products BV  
Tunnelweg 104  
6468 EK Kerkrade  
Nederland.08 *Afbeelding van de tekening of het model*

ZIE AFBEELDING(EN)

09 *Vermelding van de kleur(en)*

rood, zwart, grijs

11 *Vermelding van het voortbrengsel gevolgd door de aanduiding van de klasse(n) en onderklasse(n)*

Grafisch symbool (kl 32-00).

01 *Inschrijvingsnummer***38243-01***Nummer en dagtekening (dag en uur) van het depot*

83177-01 03.08.2009 , 08.00

*Datum inschrijving*

07.05.2010 ,

02 *Vervaldatum*

03.08.2014

03 *Naam van de deposant*

NOOSA-Amsterdam VOF

04 *Adres (straat en nummer) van de deposant*

Kanaalstraat 12 hs

05 *Postcode, plaats en land van de deposant*1054 XH Amsterdam,  
Nederland08 *Afbeelding van de tekening of het model*

ZIE AFBEELDING(EN)

11 *Vermelding van het voortbrengsel gevolgd door de aanduiding van de klasse(n) en onderklasse(n)*

Riem (kl 2-07).



- 01 *Inschrijvingsnummer*  
**38243-02**  
*Nummer en dagtekening (dag en uur) van het depot*  
83177-02 03.08.2009 , 08.00  
*Datum inschrijving*  
07.05.2010 ,  
02 *Vervaldatum*  
03.08.2014  
03 *Naam van de deposant*  
NOOSA-Amsterdam VOF  
04 *Adres (straat en nummer) van de deposant*  
Kanaalstraat 12 hs  
05 *Postcode, plaats en land van de deposant*  
1054 XH Amsterdam,  
Nederland  
08 *Afbeelding van de tekening of het model*  
ZIE AFBEELDING(EN)  
11 *Vermelding van het voortbrengsel gevolgd door de aanduiding van de klasse(n) en onderklasse(n)*  
Drukknop (kl 2-07).



- 01 *Inschrijvingsnummer*  
**38244-00**  
*Nummer en dagtekening (dag en uur) van het depot*  
83185-00 27.09.2009 , 08.00  
*Datum inschrijving*  
03.06.2010 ,  
02 *Vervaldatum*  
27.09.2014  
03 *Naam van de deposant*  
Primabad BV  
04 *Adres (straat en nummer) van de deposant*  
Stirlingweg 5  
05 *Postcode, plaats en land van de deposant*  
5466 AV Veghel,  
Nederland  
06 *Naam en adres van de gemachtigde of vermelding van het correspondentie-adres van de deposant*  
Bogaerts en Groenen  
Advocaten  
Postbus 127  
5280 AC Boxtel  
Nederland.  
08 *Afbeelding van de tekening of het model*  
ZIE AFBEELDING(EN)  
11 *Vermelding van het voortbrengsel gevolgd door de aanduiding van de klasse(n) en onderklasse(n)*  
Wastafel (kl 23-01, 02).  
14 *Vermelding van de naam van de werkelijke ontwerper van de tekening*  
ZWANENBERG Jan



- 01 *Inschrijvingsnummer*  
**38245-01**  
*Nummer en dagtekening (dag en uur) van het depot*  
83186-01 25.02.2010 , 08.00  
*Datum inschrijving*  
06.05.2010 ,  
02 *Vervaldatum*  
25.02.2015  
03 *Naam van de deposant*  
Primabad BV  
04 *Adres (straat en nummer) van de deposant*  
Stirlingweg 5  
05 *Postcode, plaats en land van de deposant*  
5466 AV Veghel,  
Nederland  
06 *Naam en adres van de gemachtigde of vermelding van het correspondentie-adres van de deposant*  
Bogaerts en Groenen  
Advocaten  
Postbus 127  
5280 AC Boxtel  
Nederland.  
08 *Afbeelding van de tekening of het model*  
ZIE AFBEELDING(EN)

- 11 *Vermelding van het voortbrengsel gevolgd door de aanduiding van de klasse(n) en onderklasse(n)*  
Badkamermeubel (kl 6-04; 23-01, 02).  
14 *Vermelding van de naam van de werkelijke ontwerper van de tekening*  
ZWANENBERG Jan



- 01 *Inschrijvingsnummer*  
**38245-02**  
*Nummer en dagtekening (dag en uur) van het depot*  
83186-02 25.02.2010 , 08.00  
*Datum inschrijving*  
06.05.2010 ,  
02 *Vervaldatum*  
25.02.2015  
03 *Naam van de deposant*  
Primabad BV  
04 *Adres (straat en nummer) van de deposant*  
Stirlingweg 5  
05 *Postcode, plaats en land van de deposant*  
5466 AV Veghel,  
Nederland  
06 *Naam en adres van de gemachtigde of vermelding van het correspondentie-adres van de deposant*  
Bogaerts en Groenen  
Advocaten  
Postbus 127  
5280 AC Boxtel  
Nederland.  
08 *Afbeelding van de tekening of het model*  
ZIE AFBEELDING(EN)  
11 *Vermelding van het voortbrengsel gevolgd door de aanduiding van de klasse(n) en onderklasse(n)*  
Badkamermeubel (kl 6-04; 23-01, 02).  
14 *Vermelding van de naam van de werkelijke ontwerper van de tekening*  
ZWANENBERG Jan



- 01 *Inschrijvingsnummer*  
**38245-03**

*Nummer en dagtekening (dag en uur) van het depot*

83186-03 25.02.2010 , 08.00

*Datum inschrijving*

06.05.2010 ,

02 *Vervaldatum*

25.02.2015

03 *Naam van de deposant*

Primabad BV

04 *Adres (straat en nummer) van de deposant*

Stirlingweg 5

05 *Postcode, plaats en land van de deposant*

5466 AV Veghel,  
Nederland

06 *Naam en adres van de gemachtigde of vermelding van het correspondentie-adres van de deposant*

Bogaerts en Groenen  
Advocaten  
Postbus 127  
5280 AC Boxtel  
Nederland.

08 *Afbeelding van de tekening of het model*

ZIE AFBEELDING(EN)

11 *Vermelding van het voortbrengsel gevolgd door de aanduiding van de klasse(n) en onderklasse(n)*

Badkamermeubel (kl 6-04; 23-01, 02).

14 *Vermelding van de naam van de werkelijke ontwerper van de tekening*  
ZWANENBERG Jan



01 *Inschrijvingsnummer*

**38245-04**

*Nummer en dagtekening (dag en uur) van het depot*

83186-04 25.02.2010 , 08.00

*Datum inschrijving*

06.05.2010 ,

02 *Vervaldatum*

25.02.2015

03 *Naam van de deposant*

Primabad BV

04 *Adres (straat en nummer) van de deposant*

Stirlingweg 5

05 *Postcode, plaats en land van de deposant*

5466 AV Veghel,  
Nederland

06 *Naam en adres van de gemachtigde of vermelding van het correspondentie-adres van de deposant*

Bogaerts en Groenen  
Advocaten  
Postbus 127  
5280 AC Boxtel  
Nederland.

08 *Afbeelding van de tekening of het model*

ZIE AFBEELDING(EN)

11 *Vermelding van het voortbrengsel gevolgd door de aanduiding van de klasse(n) en onderklasse(n)*

Badkamermeubel (kl 6-04; 23-01, 02).

14 *Vermelding van de naam van de werkelijke ontwerper van de tekening*

ZWANENBERG Jan

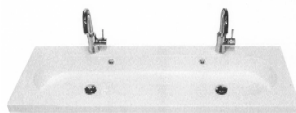

01 *Inschrijvingsnummer*

**38245-05**

*Nummer en dagtekening (dag en uur) van het depot*

83186-05 25.02.2010 , 08.00

*Datum inschrijving*

06.05.2010 ,

02 *Vervaldatum*

25.02.2015

03 *Naam van de deposant*

Primabad BV

04 *Adres (straat en nummer) van de deposant*

Stirlingweg 5

05 *Postcode, plaats en land van de deposant*

5466 AV Veghel,  
Nederland

06 *Naam en adres van de gemachtigde of vermelding van het correspondentie-adres van de deposant*

Bogaerts en Groenen  
Advocaten  
Postbus 127  
5280 AC Boxtel  
Nederland.

08 *Afbeelding van de tekening of het model*

ZIE AFBEELDING(EN)

11 *Vermelding van het voortbrengsel gevolgd door de aanduiding van de klasse(n) en onderklasse(n)*

Wastafel (kl 23-01, 02).

14 *Vermelding van de naam van de werkelijke ontwerper van de tekening*

ZWANENBERG Jan

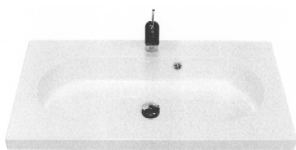

01 *Inschrijvingsnummer*

**38245-06**

*Nummer en dagtekening (dag en uur) van het depot*

83186-06 25.02.2010 , 08.00

*Datum inschrijving*

06.05.2010 ,

02 *Vervaldatum*

25.02.2015

03 *Naam van de deposant*

Primabad BV

04 *Adres (straat en nummer) van de deposant*

Stirlingweg 5

05 *Postcode, plaats en land van de deposant*  
5466 AV Veghel,  
Nederland

06 *Naam en adres van de gemachtigde of vermelding van het correspondentie-adres van de deposant*

Bogaerts en Groenen  
Advocaten  
Postbus 127  
5280 AC Boxtel  
Nederland.

08 *Afbeelding van de tekening of het model*

ZIE AFBEELDING(EN)

11 *Vermelding van het voortbrengsel gevolgd door de aanduiding van de klasse(n) en onderklasse(n)*

Badkamermeubel (kl 6-04; 23-01, 02).

14 *Vermelding van de naam van de werkelijke ontwerper van de tekening*

ZWANENBERG Jan



01 *Inschrijvingsnummer*

**38246-01**

*Nummer en dagtekening (dag en uur) van het depot*

83200-01 07.09.2009 , 08.00

*Datum inschrijving*

17.05.2010 ,

02 *Vervaldatum*

07.09.2014

03 *Naam van de deposant*

Engel Koot

04 *Adres (straat en nummer) van de deposant*

Petrus Polliusstraat 77

05 *Postcode, plaats en land van de deposant*

6045 BW Roermond,  
Nederland

08 *Afbeelding van de tekening of het model*

ZIE AFBEELDING(EN)

11 *Vermelding van het voortbrengsel gevolgd door de aanduiding van de klasse(n) en onderklasse(n)*

Ophangbeugel voor gereedschap (kl 8-08).

14 *Vermelding van de naam van de werkelijke ontwerper van de tekening*

ENGEL Koot

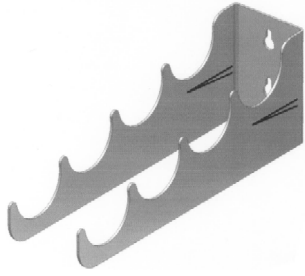
01 *Inschrijvingsnummer***38246-02***Nummer en dagtekening (dag en uur) van het depot*

83200-02 07.09.2009 , 08.00

*Datum inschrijving*

17.05.2010 ,

02 *Vervaldatum*

07.09.2014

03 *Naam van de deposant*

Engel Koot

04 *Adres (straat en nummer) van de deposant*

Petrus Polliusstraat 77

05 *Postcode, plaats en land van de deposant*

6045 BW Roermond, Nederland

08 *Afbeelding van de tekening of het model*

ZIE AFBEELDING(EN)

11 *Vermelding van het voortbrengsel gevolgd door de aanduiding van de klasse(n) en onderklasse(n)*

Ophangbeugel voor gereedschap (kl 8-08).

14 *Vermelding van de naam van de werkelijke ontwerper van de tekening*

ENGEL Koot

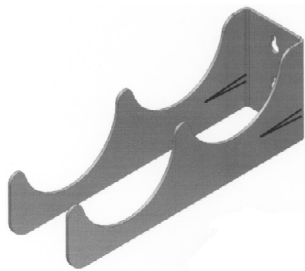
01 *Inschrijvingsnummer***38247-00***Nummer en dagtekening (dag en uur) van het depot*

83207-00 16.07.2009 , 08.00

*Datum inschrijving*

17.05.2010 ,

02 *Vervaldatum*

16.07.2014

03 *Naam van de deposant*

Stichting Hanzehogeschool Groningen

04 *Adres (straat en nummer) van de deposant*

Postbus 30030

05 *Postcode, plaats en land van de deposant*

9700 RM Groningen, Nederland.

08 *Afbeelding van de tekening of het model*

ZIE AFBEELDING(EN)

11 *Vermelding van het voortbrengsel gevolgd door de aanduiding van de klasse(n) en onderklasse(n)*

Drukwerk (kl 19-08).

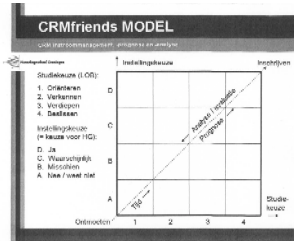
01 *Inschrijvingsnummer***38248-00***Nummer en dagtekening (dag en uur) van het depot*

83248-00 07.10.2009 , 08.00

*Datum inschrijving*

28.05.2010 ,

02 *Vervaldatum*

07.10.2014

03 *Naam van de deposant*

Karel Sinagi

04 *Adres (straat en nummer) van de deposant*

Badweg 7

05 *Postcode, plaats en land van de deposant*

8461 NB Rottum, Nederland

08 *Afbeelding van de tekening of het model*

ZIE AFBEELDING(EN)

11 *Vermelding van het voortbrengsel gevolgd door de aanduiding van de klasse(n) en onderklasse(n)*

Tuinhaard (kl 23-03).

12 *Beschrijving van de kenmerkende eigenschappen van het nieuwe uiterlijk van het voortbrengsel; in voorkomend geval, vermelding van de onderdelen van de tekening of het model waarop de kleuren betrekking hebben*

3 Hoeksopening, dikbuikige metalen vorm, 4 voeten en handvat bovenop in het midden; van boven naar beneden loopt het staal rond naar beneden.

14 *Vermelding van de naam van de werkelijke ontwerper van de tekening*

SINAGI Karel

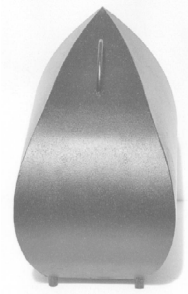
01 *Inschrijvingsnummer***38249-01***Nummer en dagtekening (dag en uur) van het depot*

83276-01 30.09.2009 , 08.00

*Datum inschrijving*

06.05.2010 ,

02 *Vervaldatum*

30.09.2014

03 *Naam van de deposant*Marijn Cloosterman  
h.o.d.n. Designstudio SimpleSolutions04 *Adres (straat en nummer) van de deposant*

Korfoepad 103

05 *Postcode, plaats en land van de deposant*

3059 XD Rotterdam, Nederland.

08 *Afbeelding van de tekening of het model*

ZIE AFBEELDING(EN)

11 *Vermelding van het voortbrengsel gevolgd door de aanduiding van de klasse(n) en onderklasse(n)*

Grafisch symbool (kl 32-00).

14 *Vermelding van de naam van de werkelijke ontwerper van de tekening*

CLOOSTERMAN Marijn

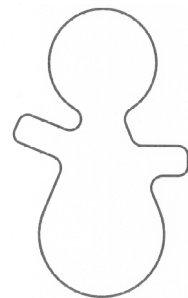

01 *Inschrijvingsnummer*  
**38249-02**

*Nummer en dagtekening (dag en uur) van het depot*

83276-02 30.09.2009 , 08.00

*Datum inschrijving*

06.05.2010 ,

02 *Vervaldatum*  
30.09.2014

03 *Naam van de deposant*

Marijn Cloosterman  
h.o.d.n. Designstudio SimpleSolutions

04 *Adres (straat en nummer) van de deposant*  
Korfoepad 103

05 *Postcode, plaats en land van de deposant*  
3059 XD Rotterdam, Nederland.  
Nederland

08 *Afbeelding van de tekening of het model*  
ZIE AFBEELDING(EN)

11 *Vermelding van het voortbrengsel gevolgd door de aanduiding van de klasse(n) en onderklasse(n)*

Kapstok (Kl 6-06).

14 *Vermelding van de naam van de werkelijke ontwerper van de tekening*  
CLOOSTERMAN Marijn



01 *Inschrijvingsnummer*  
**38250-00**

*Nummer en dagtekening (dag en uur) van het depot*

83284-00 12.01.2010 , 08.00

*Datum inschrijving*

07.05.2010 ,

02 *Vervaldatum*  
12.01.2015

03 *Naam van de deposant*  
Equinox Autolijn B.V.

04 *Adres (straat en nummer) van de deposant*  
Anne Wadmanwei 4 H

05 *Postcode, plaats en land van de deposant*  
8914 BD Leeuwarden,  
Nederland

08 *Afbeelding van de tekening of het model*  
ZIE AFBEELDING(EN)

09 *Vermelding van de kleur(en)*  
zilverkleurig

11 *Vermelding van het voortbrengsel gevolgd door de aanduiding van de klasse(n) en onderklasse(n)*

Imperiaal (kl 12-06).

12 *Beschrijving van de kenmerkende eigenschappen van het nieuwe uiterlijk van het voortbrengsel; in voorkomend geval, vermelding van de onderdelen van de tekening of het model waarop de kleuren betrekking hebben*

*ding van de onderdelen van de tekening of het model waarop de kleuren betrekking hebben*

De Imperiaal heeft een afgeronde vorm waarbij de zijdrager doorlopend met een bocht overgaat in de rol en voordrager. Alle profielen van het imperiaal zijn van rivsbuis materiaal.

14 *Vermelding van de naam van de werkelijke ontwerper van de tekening*  
OOSTERHUIS Arjen



01 *Inschrijvingsnummer*  
**38251-00**

*Nummer en dagtekening (dag en uur) van het depot*

83303-00 23.10.2009 , 08.00

*Datum inschrijving*

07.06.2010 ,

02 *Vervaldatum*  
23.10.2014

03 *Naam van de deposant*  
Het Zuiden B.V.

04 *Adres (straat en nummer) van de deposant*  
Bukkumweg 8

05 *Postcode, plaats en land van de deposant*  
5081 CT Hilvarenbeek,  
Nederland

08 *Afbeelding van de tekening of het model*  
ZIE AFBEELDING(EN)

11 *Vermelding van het voortbrengsel gevolgd door de aanduiding van de klasse(n) en onderklasse(n)*

Roede bevestigingsinrichting (kl 8-08).

14 *Vermelding van de naam van de werkelijke ontwerper van de tekening*  
WISKERKE Rudolf

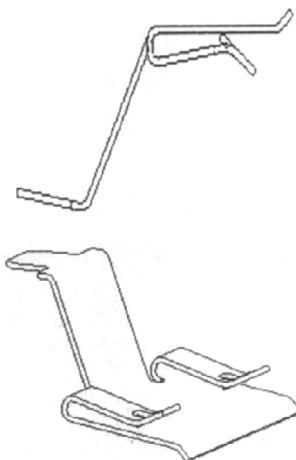

01 *Inschrijvingsnummer*  
**38252-01**

*Nummer en dagtekening (dag en uur) van het depot*

83329-01 21.01.2010 , 08.00

*Datum inschrijving*

10.05.2010 ,

02 *Vervaldatum*  
21.01.2015

03 *Naam van de deposant*  
Marcel Timmers  
h.o.d.n. AMTO

04 *Adres (straat en nummer) van de deposant*  
Nijverheidstraat 6 a

05 *Postcode, plaats en land van de deposant*  
2984 AH Ridderkerk,  
Nederland

08 *Afbeelding van de tekening of het model*  
ZIE AFBEELDING(EN)

11 *Vermelding van het voortbrengsel gevolgd door de aanduiding van de klasse(n) en onderklasse(n)*

Urn (kl 6-04).

12 *Beschrijving van de kenmerkende eigenschappen van het nieuwe uiterlijk van het voortbrengsel; in voorkomend geval, vermelding van de onderdelen van de tekening of het model waarop de kleuren betrekking hebben*

Urn in de vorm van een druppel.

14 *Vermelding van de naam van de werkelijke ontwerper van de tekening*  
TIMMERS Marcel

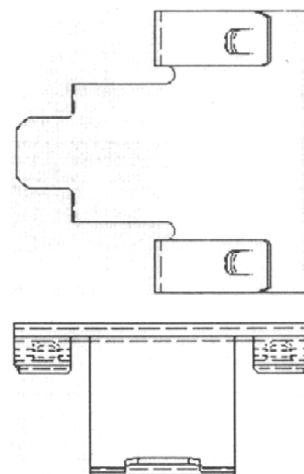

01 *Inschrijvingsnummer*  
**38252-02**

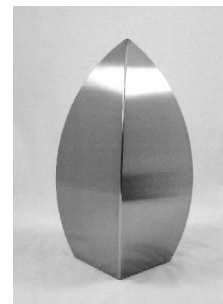

*Nummer en dagtekening (dag en uur) van het depot*

83329-02 21.01.2010 , 08.00

*Datum inschrijving*

10.05.2010 ,

02 *Vervaldatum*

21.01.2015

03 *Naam van de deposant*

Marcel Timmers

h.o.d.n. AMTO

04 *Adres (straat en nummer) van de deposant*

Nijverheidstraat 6 a

05 *Postcode, plaats en land van de deposant*

2984 AH Ridderkerk,

Nederland

08 *Afbeelding van de tekening of het model*

ZIE AFBEELDING(EN)

11 *Vermelding van het voortbrengsel gevolgd door de aanduiding van de klasse(n) en onderklasse(n)*

Urn (kl 6-04).

12 *Beschrijving van de kenmerkende eigenschappen van het nieuwe uiterlijk van het voortbrengsel; in voorkomend geval, vermelding van de onderdelen van de tekening of het model waarop de kleuren betrekking hebben*

Urn in de vorm van een lotusbloem.

14 *Vermelding van de naam van de werkelijke ontwerper van de tekening*

TIMMERS Marcel

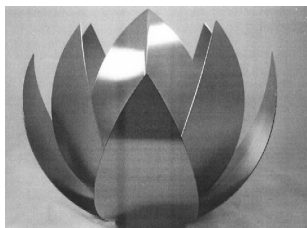

01 *Inschrijvingsnummer*

**38253-01**

*Nummer en dagtekening (dag en uur) van het depot*

83233-01 28.09.2009 , 08.00

*Datum inschrijving*

07.05.2010 ,

02 *Vervaldatum*

28.09.2014

03 *Naam van de deposant*

Outhings BV

04 *Adres (straat en nummer) van de deposant*

Euregioweg 225

05 *Postcode, plaats en land van de deposant*

7532 SE Enschede,

Nederland

08 *Afbeelding van de tekening of het model*

ZIE AFBEELDING(EN)

11 *Vermelding van het voortbrengsel gevolgd door de aanduiding van de klasse(n) en onderklasse(n)*

Decoratie artikel (kl 11-02).

14 *Vermelding van de naam van de werkelijke ontwerper van de tekening*

HESS Randall



01 *Inschrijvingsnummer*

**38253-02**

*Nummer en dagtekening (dag en uur) van het depot*

83233-02 28.09.2009 , 08.00

*Datum inschrijving*

07.05.2010 ,

02 *Vervaldatum*

28.09.2014

03 *Naam van de deposant*

Outhings BV

04 *Adres (straat en nummer) van de deposant*

Euregioweg 225

05 *Postcode, plaats en land van de deposant*

7532 SE Enschede,

Nederland

08 *Afbeelding van de tekening of het model*

ZIE AFBEELDING(EN)

11 *Vermelding van het voortbrengsel gevolgd door de aanduiding van de klasse(n) en onderklasse(n)*

Decoratie artikel (kl 11-02).

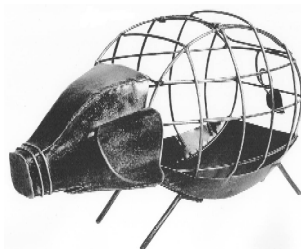

01 *Inschrijvingsnummer*

**38253-03**

*Nummer en dagtekening (dag en uur) van het depot*

83233-03 28.09.2009 , 08.00

*Datum inschrijving*

07.05.2010 ,

02 *Vervaldatum*

28.09.2014

03 *Naam van de deposant*

Outhings BV

04 *Adres (straat en nummer) van de deposant*

Euregioweg 225

05 *Postcode, plaats en land van de deposant*

7532 SE Enschede,

Nederland

08 *Afbeelding van de tekening of het model*

ZIE AFBEELDING(EN)

11 *Vermelding van het voortbrengsel gevolgd door de aanduiding van de klasse(n) en onderklasse(n)*

Decoratie artikel (kl 11-02).

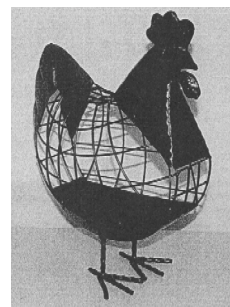

01 *Inschrijvingsnummer*

**38253-04**

*Nummer en dagtekening (dag en uur) van het depot*

83233-04 28.09.2009 , 08.00

*Datum inschrijving*

07.05.2010 ,

02 *Vervaldatum*

28.09.2014

03 *Naam van de deposant*

Outhings BV

04 *Adres (straat en nummer) van de deposant*

Euregioweg 225

05 *Postcode, plaats en land van de deposant*

7532 SE Enschede,

Nederland

08 *Afbeelding van de tekening of het model*

ZIE AFBEELDING(EN)

11 *Vermelding van het voortbrengsel gevolgd door de aanduiding van de klasse(n) en onderklasse(n)*

Decoratie artikel (kl 11-02).



01 *Inschrijvingsnummer*

**38253-05**

*Nummer en dagtekening (dag en uur) van het depot*

83233-05 28.09.2009 , 08.00

*Datum inschrijving*

07.05.2010 ,

02 *Vervaldatum*

28.09.2014

03 *Naam van de deposant*

Outhings BV

04 *Adres (straat en nummer) van de deposant*

Euregioweg 225



- 05 *Postcode, plaats en land van de deposant*  
7532 SE Enschede,  
Nederland
- 08 *Afbeelding van de tekening of het model*  
ZIE AFBEELDING(EN)
- 11 *Vermelding van het voortbrengsel gevolgd door de aanduiding van de klasse(n) en onderklasse(n)*  
Decoratie artikel (kl 11-02).

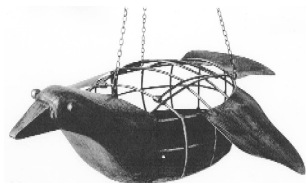

- 01 *Inschrijvingsnummer*  
**38253-06**  
*Nummer en dagtekening (dag en uur) van het depot*  
83233-06 28.09.2009 , 08.00  
*Datum inschrijving*  
07.05.2010 ,
- 02 *Vervaldatum*  
28.09.2014
- 03 *Naam van de deposant*  
Outhings BV
- 04 *Adres (straat en nummer) van de deposant*  
Euregioweg 225
- 05 *Postcode, plaats en land van de deposant*  
7532 SE Enschede,  
Nederland
- 08 *Afbeelding van de tekening of het model*  
ZIE AFBEELDING(EN)
- 11 *Vermelding van het voortbrengsel gevolgd door de aanduiding van de klasse(n) en onderklasse(n)*  
Decoratie artikel (kl 11-02).



- 01 *Inschrijvingsnummer*  
**38253-07**  
*Nummer en dagtekening (dag en uur) van het depot*  
83233-07 28.09.2009 , 08.00  
*Datum inschrijving*  
07.05.2010 ,
- 02 *Vervaldatum*  
28.09.2014
- 03 *Naam van de deposant*  
Outhings BV
- 04 *Adres (straat en nummer) van de deposant*  
Euregioweg 225

- 05 *Postcode, plaats en land van de deposant*  
7532 SE Enschede,  
Nederland
- 08 *Afbeelding van de tekening of het model*  
ZIE AFBEELDING(EN)
- 11 *Vermelding van het voortbrengsel gevolgd door de aanduiding van de klasse(n) en onderklasse(n)*  
Decoratie artikel (kl 11-02).



- 01 *Inschrijvingsnummer*  
**38253-08**  
*Nummer en dagtekening (dag en uur) van het depot*  
83233-08 28.09.2009 , 08.00  
*Datum inschrijving*  
07.05.2010 ,
- 02 *Vervaldatum*  
28.09.2014
- 03 *Naam van de deposant*  
Outhings BV
- 04 *Adres (straat en nummer) van de deposant*  
Euregioweg 225
- 05 *Postcode, plaats en land van de deposant*  
7532 SE Enschede,  
Nederland
- 08 *Afbeelding van de tekening of het model*  
ZIE AFBEELDING(EN)
- 11 *Vermelding van het voortbrengsel gevolgd door de aanduiding van de klasse(n) en onderklasse(n)*  
Decoratie artikel (kl 11-02).

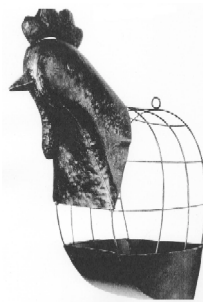

- 01 *Inschrijvingsnummer*  
**38253-09**  
*Nummer en dagtekening (dag en uur) van het depot*  
83233-09 28.09.2009 , 08.00  
*Datum inschrijving*  
07.05.2010 ,

- 02 *Vervaldatum*  
28.09.2014
- 03 *Naam van de deposant*  
Outhings BV
- 04 *Adres (straat en nummer) van de deposant*  
Euregioweg 225
- 05 *Postcode, plaats en land van de deposant*  
7532 SE Enschede,  
Nederland
- 08 *Afbeelding van de tekening of het model*  
ZIE AFBEELDING(EN)
- 11 *Vermelding van het voortbrengsel gevolgd door de aanduiding van de klasse(n) en onderklasse(n)*  
Decoratie artikel (kl 11-02).

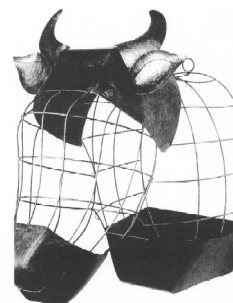

- 01 *Inschrijvingsnummer*  
**38253-10**  
*Nummer en dagtekening (dag en uur) van het depot*  
83233-10 28.09.2009 , 08.00  
*Datum inschrijving*  
07.05.2010 ,
- 02 *Vervaldatum*  
28.09.2014
- 03 *Naam van de deposant*  
Outhings BV
- 04 *Adres (straat en nummer) van de deposant*  
Euregioweg 225
- 05 *Postcode, plaats en land van de deposant*  
7532 SE Enschede,  
Nederland
- 08 *Afbeelding van de tekening of het model*  
ZIE AFBEELDING(EN)
- 11 *Vermelding van het voortbrengsel gevolgd door de aanduiding van de klasse(n) en onderklasse(n)*  
Decoratie artikel (kl 11-02).



- 01 *Inschrijvingsnummer*  
**38254-01**

*Nummer en dagtekening (dag en uur) van het depot*

83314-01 22.01.2010 , 08.00

*Datum inschrijving*

01.04.2010 ,

02 *Vervaldatum*

22.01.2015

03 *Naam van de deposant*

GTM-IDea B.V.

04 *Adres (straat en nummer) van de deposant*

Laan van Ypenburg 84

05 *Postcode, plaats en land van de deposant*

2497 GB Den Haag,  
Nederland

06 *Naam en adres van de gemachtigde of vermelding van het correspondentie-adres van de deposant*

Amsteldorp Merkenbureau B.V.

Kanaalweg 16  
8356 VS Blokzijl  
Nederland.

08 *Afbeelding van de tekening of het model*

ZIE AFBEELDING(EN)

11 *Vermelding van het voortbrengsel gevolgd door de aanduiding van de klasse(n) en onderklasse(n)*

Tafel (kl 6-03).

12 *Beschrijving van de kenmerkende eigenschappen van het nieuwe uiterlijk van het voortbrengsel; in voorkomend geval, vermelding van de onderdelen van de tekening of het model waarop de kleuren betrekking hebben*

Tafel van koolstofvezel.

14 *Vermelding van de naam van de werkelijke ontwerper van de tekening*

GUNNINK Simon



01 *Inschrijvingsnummer*

**38254-02**

*Nummer en dagtekening (dag en uur) van het depot*

83314-02 22.01.2010 , 08.00

*Datum inschrijving*

01.04.2010 ,

02 *Vervaldatum*

22.01.2015

03 *Naam van de deposant*

GTM-IDea B.V.

04 *Adres (straat en nummer) van de deposant*

Laan van Ypenburg 84

05 *Postcode, plaats en land van de deposant*

2497 GB Den Haag,  
Nederland

06 *Naam en adres van de gemachtigde of vermelding van het correspondentie-adres van de deposant*

Amsteldorp Merkenbureau B.V.

Kanaalweg 16  
8356 VS Blokzijl  
Nederland.

08 *Afbeelding van de tekening of het model*

ZIE AFBEELDING(EN)

11 *Vermelding van het voortbrengsel gevolgd door de aanduiding van de klasse(n) en onderklasse(n)*

Kast (kl 6-01).

12 *Beschrijving van de kenmerkende eigenschappen van het nieuwe uiterlijk van het voortbrengsel; in voorkomend geval, vermelding van de onderdelen van de tekening of het model waarop de kleuren betrekking hebben*

Kast met boogvormige koolstofcomposiet planken met twee zuilen.

14 *Vermelding van de naam van de werkelijke ontwerper van de tekening*

GUNNINK Simon

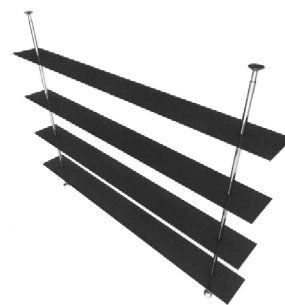
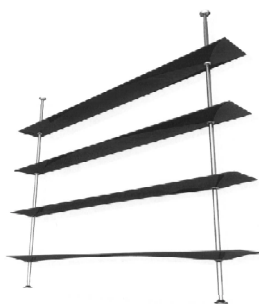
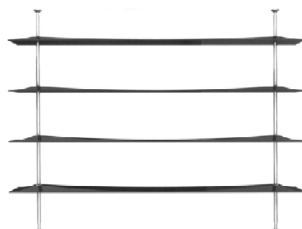

01 *Inschrijvingsnummer*

**38255-00**

*Nummer en dagtekening (dag en uur) van het depot*

83324-00 10.11.2009 , 08.00

*Datum inschrijving*

07.05.2010 ,

02 *Vervaldatum*

10.11.2014

03 *Naam van de deposant*

Petrus J.J. Bakker

04 *Adres (straat en nummer) van de deposant*

Schaperstraat 11

05 *Postcode, plaats en land van de deposant*

9722 LN Groningen,  
Nederland

08 *Afbeelding van de tekening of het model*

ZIE AFBEELDING(EN)

11 *Vermelding van het voortbrengsel gevolgd door de aanduiding van de klasse(n) en onderklasse(n)*

Vuurschaal (kl 11-02).

14 *Vermelding van de naam van de werkelijke ontwerper van de tekening*

BAKKER Petrus J.J.

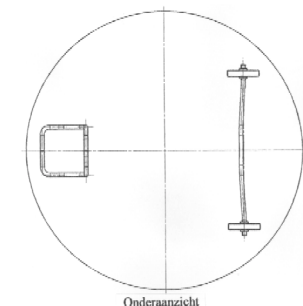
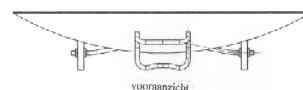

01 *Inschrijvingsnummer***38256-01***Nummer en dagtekening (dag en uur) van het depot*

83341-01 25.01.2010 , 08.00

*Datum inschrijving*

27.05.2010 ,

02 *Vervaldatum*

25.01.2015

03 *Naam van de deposant*

VALUPLAST b.v.b.a.

04 *Adres (straat en nummer) van de deposant*

Commijn 27

05 *Postcode, plaats en land van de deposant*1547 Bever, België.  
België08 *Afbeelding van de tekening of het model*

ZIE AFBEELDING(EN)

11 *Vermelding van het voortbrengsel gevolgd door de aanduiding van de klasse(n) en onderklasse(n)*

Verpakkingendoos (plano) (kl 9-03).

14 *Vermelding van de naam van de werkelijke ontwerper van de tekening*

VAN DE SYPE Luc

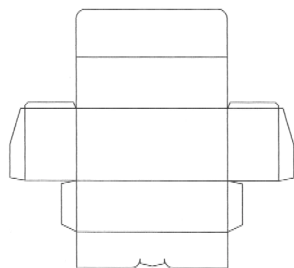
01 *Inschrijvingsnummer***38256-02***Nummer en dagtekening (dag en uur) van het depot*

83341-02 25.01.2010 , 08.00

*Datum inschrijving*

27.05.2010 ,

02 *Vervaldatum*

25.01.2015

03 *Naam van de deposant*

VALUPLAST b.v.b.a.

04 *Adres (straat en nummer) van de deposant*

Commijn 27

05 *Postcode, plaats en land van de deposant*1547 Bever, België.  
België08 *Afbeelding van de tekening of het model*

ZIE AFBEELDING(EN)

11 *Vermelding van het voortbrengsel gevolgd door de aanduiding van de klasse(n) en onderklasse(n)*

Verpakkingendoos (plano) (kl 9-03).

14 *Vermelding van de naam van de werkelijke ontwerper van de tekening*

VAN DE SYPE Luc

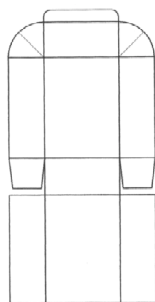
01 *Inschrijvingsnummer***38257-00***Nummer en dagtekening (dag en uur) van het depot*

83362-00 04.12.2009 , 08.00

*Datum inschrijving*

28.05.2010 ,

02 *Vervaldatum*

04.12.2014

03 *Naam van de deposant*

Ybelle Margo Boorsma

04 *Adres (straat en nummer) van de deposant*

Louis Couperussingel 3

05 *Postcode, plaats en land van de deposant*1187 VX Amstelveen, Nederland.  
Nederland08 *Afbeelding van de tekening of het model*

ZIE AFBEELDING(EN)

11 *Vermelding van het voortbrengsel gevolgd door de aanduiding van de klasse(n) en onderklasse(n)*

Standaard voor elleboogkruk (kl 25-02).

12 *Beschrijving van de kenmerkende eigenschappen van het nieuwe uiterlijk van het voortbrengsel; in voorkomend geval, vermelding van de onderdelen van de tekening of het model waarop de kleuren betrekking hebben*

De "standaard voor elleboogkruk" bestaat uit 2 onderdelen die in elkaar overgaan. Het onderste deel, het "voetdeel", is 2 cm dik plaatstaal en heeft de vorm van een hoefijzer. Het plaatstaal is gepoedercoat. Het bovendeel is een drie-dimensionaal gebogen roestvrijstalen buis.

14 *Vermelding van de naam van de werkelijke ontwerper van de tekening*

BOORSMA Ybelle; VAN EGMOND Dick

01 *Inschrijvingsnummer***38258-01***Nummer en dagtekening (dag en uur) van het depot*

83364-01 29.01.2010 , 08.00

*Datum inschrijving*

28.05.2010 ,

02 *Vervaldatum*

29.01.2015

03 *Naam van de deposant*Katherina Yasmin Everaarts  
h.o.d.n. Dits en Dutch04 *Adres (straat en nummer) van de deposant*

Loostraat 118

05 *Postcode, plaats en land van de deposant*6852 BD Huissen,  
Nederland06 *Naam en adres van de gemachtigde of vermelding van het correspondentie-adres van de deposant*

Algemeen Octrooi- en Merkenbureau  
John F. Kennedylaan 2  
5612 AB Eindhoven  
Nederland.

08 *Afbeelding van de tekening of het model*

ZIE AFBEELDING(EN)

11 *Vermelding van het voortbrengsel gevolgd door de aanduiding van de klasse(n) en onderklasse(n)*

Verpakking (kl 9-03).

14 *Vermelding van de naam van de werkelijke ontwerper van de tekening*

EVERAARTS Karen

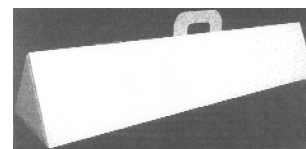
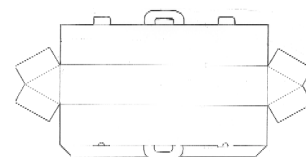
01 *Inschrijvingsnummer***38258-02***Nummer en dagtekening (dag en uur) van het depot*

83364-02 29.01.2010 , 08.00

*Datum inschrijving*

28.05.2010 ,

02 *Vervaldatum*

29.01.2015

03 *Naam van de deposant*Katherina Yasmin Everaarts  
h.o.d.n. Dits en Dutch04 *Adres (straat en nummer) van de deposant*

Loostraat 118

05 *Postcode, plaats en land van de deposant*6852 BD Huissen,  
Nederland

- 06 *Naam en adres van de gemachtigde of vermelding van het correspondentie-adres van de deposant*

Algemeen Octrooi- en Merkenbureau  
John F. Kennedylaan 2  
5612 AB Eindhoven  
Nederland.

- 08 *Afbeelding van de tekening of het model*

ZIE AFBEELDING(EN)

- 11 *Vermelding van het voortbrengsel gevolgd door de aanduiding van de klasse(n) en onderklasse(n)*

Verpakking (kl 9-03).

- 14 *Vermelding van de naam van de werkelijke ontwerper van de tekening*  
EVERAARTS Karen; SLUITER Frank



- 01 *Inschrijvingsnummer*

**38259-01**

*Nummer en dagtekening (dag en uur) van het depot*

83366-01 09.12.2009 , 08.00

*Datum inschrijving*

03.06.2010 ,

- 02 *Vervaldatum*

09.12.2014

- 03 *Naam van de deposant*

XL BVBA

- 04 *Adres (straat en nummer) van de deposant*

Bredastraat 125

- 05 *Postcode, plaats en land van de deposant*

2060 Antwerpen,  
België

- 06 *Naam en adres van de gemachtigde of vermelding van het correspondentie-adres van de deposant*

G.J. Van Cauwelaert;  
Ann De Cock  
Bredabaan 793  
2170 Merksem  
België.

- 08 *Afbeelding van de tekening of het model*

ZIE AFBEELDING(EN)

- 11 *Vermelding van het voortbrengsel gevolgd door de aanduiding van de klasse(n) en onderklasse(n)*

Gecombineerd meubel (stoel; tafel) (kl 6-01, 03, 05).

- 14 *Vermelding van de naam van de werkelijke ontwerper van de tekening*  
STONE Finn

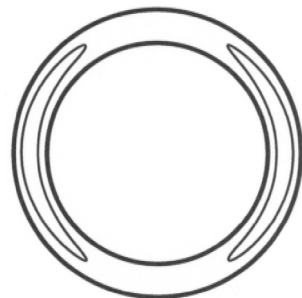
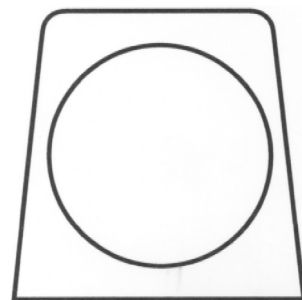
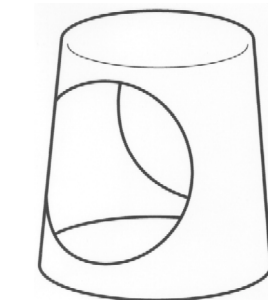

- 01 *Inschrijvingsnummer*

**38259-02**

*Nummer en dagtekening (dag en uur) van het depot*

83366-02 09.12.2009 , 08.00

*Datum inschrijving*

03.06.2010 ,

- 02 *Vervaldatum*

09.12.2014

- 03 *Naam van de deposant*

XL BVBA

- 04 *Adres (straat en nummer) van de deposant*

Bredastraat 125

- 05 *Postcode, plaats en land van de deposant*

2060 Antwerpen,  
België

- 06 *Naam en adres van de gemachtigde of vermelding van het correspondentie-adres van de deposant*

G.J. Van Cauwelaert;  
Ann De Cock  
Bredabaan 793  
2170 Merksem  
België.

- 08 *Afbeelding van de tekening of het model*

ZIE AFBEELDING(EN)

- 11 *Vermelding van het voortbrengsel gevolgd door de aanduiding van de klasse(n) en onderklasse(n)*

Gecombineerd meubel/stoel/tafel (kl 6-01, 03, 05).

- 14 *Vermelding van de naam van de werkelijke ontwerper van de tekening*

VAN CAUWELAERT Geert Jan

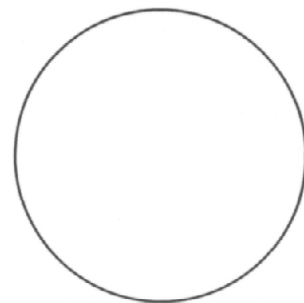
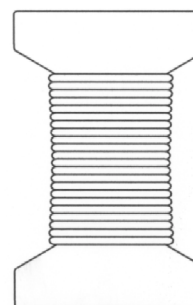
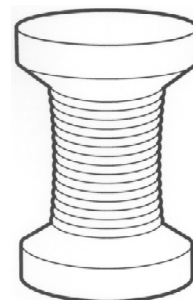

- 01 *Inschrijvingsnummer*

**38260-00**

*Nummer en dagtekening (dag en uur) van het depot*

83382-00 29.12.2009 , 08.00

*Datum inschrijving*

28.05.2010 ,

- 02 *Vervaldatum*

29.12.2014

- 03 *Naam van de deposant*

Dirk Kootstra

- 04 Adres (straat en nummer) van de deposant  
Seringenpark 23
- 05 Postcode, plaats en land van de deposant  
1431 ER Aalsmeer,  
Nederland
- 08 Afbeelding van de tekening of het model  
ZIE AFBEELDING(EN)
- 11 Vermelding van het voortbrengsel gevolgd  
door de aanduiding van de klasse(n) en  
onderklasse(n)  
Verpakkingzak (kl 9-05).
- 14 Vermelding van de naam van de werkelijke  
ontwerper van de tekening  
KOOTSMa Dirk



- 01 Inschrijvingsnummer  
**38261-00**  
Nummer en dagtekening (dag en uur) van het depot  
83412-00 05.03.2010 , 08.00  
Datum inschrijving  
17.05.2010 ,
- 02 Vervaldatum  
05.03.2015
- 03 Naam van de deposant  
Nicolaas Peter Baas
- 04 Adres (straat en nummer) van de deposant  
het Schaar 99
- 05 Postcode, plaats en land van de deposant  
1261 MS Blaricum,  
Nederland
- 08 Afbeelding van de tekening of het model  
ZIE AFBEELDING(EN)
- 09 Vermelding van de kleur(en)  
blauw, wit
- 11 Vermelding van het voortbrengsel gevolgd  
door de aanduiding van de klasse(n) en  
onderklasse(n)  
Mededelingenbord (kl 10-06; 20-03).
- 14 Vermelding van de naam van de werkelijke  
ontwerper van de tekening  
Baas Nicolaas Peter



- 01 Numéro d'enregistrement  
**38262-00**  
Numéro, date et heure du dépôt  
83454-00 15.04.2010 , 08.00  
Date de l'enregistrement  
03.06.2010 ,
- 02 Date d'échéance  
15.04.2015
- 03 Nom du déposant  
Jules Jean-Claude Senou
- 04 Adresse (rue et numéro) du déposant  
Sportlaan 52
- 05 Code postal, localité et pays du déposant  
6717 LC Ede,  
Pays-Bas
- 08 Reproduction du dessin ou modèle  
VOIR REPRODUCTION(S)
- 11 Indication du produit suivi de la (des)  
classe(s) et de la (des) sous-classe(s)  
Cadre Pinogue (cl 6-07).
- 14 Indication du nom du véritable créateur du  
dessin ou modèle  
SENOU Jules Jean-Claude

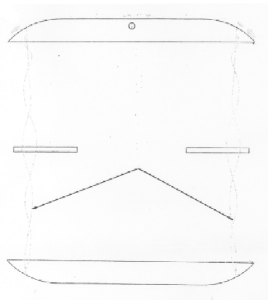

- 01 Inschrijvingsnummer  
**38263-00**  
Nummer en dagtekening (dag en uur) van het depot  
83472-00 08.03.2010 , 12.02  
Datum inschrijving  
07.06.2010 ,
- 02 Vervaldatum  
08.03.2015
- 03 Naam van de deposant  
Zomer Zonwering B.V.
- 04 Adres (straat en nummer) van de deposant  
Amerikalaan 15
- 05 Postcode, plaats en land van de deposant  
7681 NB Vroomshoop,  
Nederland
- 06 Naam en adres van de gemachtigde of ver-  
melding van het correspondentie-adres van  
de deposant  
ABCOR BV  
Postbus 2134

2301 CC Leiden  
Nederland.

- 08 Afbeelding van de tekening of het model  
ZIE AFBEELDING(EN)
- 11 Vermelding van het voortbrengsel gevolgd  
door de aanduiding van de klasse(n) en  
onderklasse(n)  
Verlichtingsarmatuur (kl 26-05).

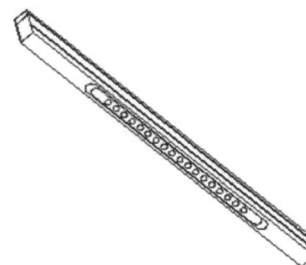

- 01 Inschrijvingsnummer  
**38264-00**  
Nummer en dagtekening (dag en uur) van het depot  
83474-00 10.03.2010 , 08.00  
Datum inschrijving  
03.06.2010 ,
- 02 Vervaldatum  
10.03.2015
- 03 Naam van de deposant  
Fons van der Meij
- 04 Adres (straat en nummer) van de deposant  
Huigsloterdijk 402
- 05 Postcode, plaats en land van de deposant  
2158 LS Buitenkaag,  
Nederland
- 08 Afbeelding van de tekening of het model  
ZIE AFBEELDING(EN)
- 09 Vermelding van de kleur(en)  
diverse tinten bruin
- 11 Vermelding van het voortbrengsel gevolgd  
door de aanduiding van de klasse(n) en  
onderklasse(n)  
Taart (kl 1-01).
- 12 Beschrijving van de kenmerkende eigen-  
schappen van het nieuwe uiterlijk van het  
voortbrengsel; in voorkomend geval, vermeld-  
ing van de onderdelen van de tekening of het  
model waarop de kleuren betrekking hebben  
Bladerdeeg product, ronde bodem,  
vierkante deksel.
- 14 Vermelding van de naam van de werkelijke  
ontwerper van de tekening  
VAN DER MEIJ Fons





01 *Inschrijvingsnummer*

**38265-01**

*Nummer en dagtekening (dag en uur) van het depot*

83538-01 21.04.2010 , 14.47

*Datum inschrijving*

28.05.2010 ,

02 *Vervaldatum*

21.04.2015

03 *Naam van de deposant*

Obelink Vrijtijdsmarkt BV

04 *Adres (straat en nummer) van de deposant*

Misterweg 179

05 *Postcode, plaats en land van de deposant*

7102 EN Winterswijk,  
Nederland

08 *Afbeelding van de tekening of het model*

ZIE AFBEELDING(EN)

11 *Vermelding van het voortbrengsel gevolgd door de aanduiding van de klasse(n) en onderklasse(n)*

Tent (kl 21-04).

14 *Vermelding van de naam van de werkelijke ontwerper van de tekening*

VELTHUIS Berry



01 *Inschrijvingsnummer*

**38265-02**

*Nummer en dagtekening (dag en uur) van het depot*

83538-02 21.04.2010 , 14.47

*Datum inschrijving*

28.05.2010 ,

02 *Vervaldatum*

21.04.2015

03 *Naam van de deposant*

Obelink Vrijtijdsmarkt BV

04 *Adres (straat en nummer) van de deposant*

Misterweg 179

05 *Postcode, plaats en land van de deposant*

7102 EN Winterswijk,  
Nederland

08 *Afbeelding van de tekening of het model*

ZIE AFBEELDING(EN)

11 *Vermelding van het voortbrengsel gevolgd door de aanduiding van de klasse(n) en onderklasse(n)*

Tent (kl 21-04).

14 *Vermelding van de naam van de werkelijke ontwerper van de tekening*

VELTHUIS Berry



#@mmp 2084



## Rubriek II

### Rubrique II

*Beneluxdepots ingeschreven overeenkomstig artikel 3.11 van het Benelux-verdrag inzake de intellectuele eigendom waarvan door de deposant opschorting van de publicatie van de inschrijving is gevraagd (artikel 3.12 van het Benelux-verdrag inzake de intellectuele eigendom).*

- 01 Volgnummer van de inschrijving, datum van inschrijving;
- 15 Vermelding van de termijn waarvoor opschorting van de publicatie werd gevraagd.

*Dépôts Benelux enregistrés conformément aux dispositions de l'article 3.11 de la Convention Benelux en matière de propriété intellectuelle pour lesquels le déposant a demandé l'ajournement de la publication de l'enregistrement (article 3.12 de la Convention Benelux en matière de propriété intellectuelle).*

- 01 Numéro d'ordre de l'enregistrement, la date d'enregistrement;
- 15 Indication de la période d'ajournement de la publication.



01 *Inschrijvingsnummer*  
**38266-01**

15 *Vermelding van de uiterlijke opschortingsdatum van de publicatie*  
01.02.2011

---

01 *Inschrijvingsnummer*  
**38266-02**

15 *Vermelding van de uiterlijke opschortingsdatum van de publicatie*  
01.02.2011

---

#@mmpp 12





## Rubriek III Rubrique III

*Beneluxdepots ingeschreven overeenkomstig artikel 3.11 van het Benelux-verdrag inzake de intellectuele eigendom waarvan door de deposant opschorting van de publicatie van de inschrijving werd gevraagd.*

- 01 Volgnummer van de inschrijving alsmede nummer en dagtekening (dag, uur en minuut) van het depot, datum van inschrijving;
- 02 Datum waarop de geldigheidsduur van de inschrijving verstrijkt;
- 03 Naam van de deposant;
- 04 Adres (straat);
- 05 Plaats en land;
- 06 In voorkomend geval, naam en adres van de gemachtigde of, in voorkomend geval, vermelding van het correspondentie-adres van de deposant;
- 08 Afbeelding(en) van de tekening of het model;
- 09 In voorkomend geval, vermelding van de kleur(en);
- 10 in voorkomend geval, nadere omschrijving van de onder code 09 genoemde kleur(en);
- 11 Vermelding van het voortbrengsel alsmede klasse(n) en onderklasse(n) aanduiding;
- 12 In voorkomend geval, vermelding van de kenmerkende eigenschappen van de tekening of het model;
- 13 In voorkomend geval, vermelding van het recht van voorrang als bedoeld in artikel 4 van het Verdrag van Parijs tot bescherming van de Industriële Eigendom;
- 14 In voorkomend geval, vermelding van de naam van de werkelijke ontwerper van de tekening of het model;
- 15 Vermelding van de termijn waarvoor opschorting van de publicatie werd gevraagd.

*Dépôts Benelux enregistrés conformément aux dispositions de l'article 3.11 de la Convention Benelux en matière de propriété intellectuelle pour lesquels le déposant avait demandé l'ajournement de la publication.*

- 01 Numéro d'ordre de l'enregistrement ainsi que le numéro et la date (jour, heure et minute) du dépôt, la date d'enregistrement;
- 02 Date d'échéance de la durée de protection de l'enregistrement;
- 03 Nom du déposant;
- 04 Adresse (rue);
- 05 Localité et pays;
- 06 Le cas échéant, le nom et l'adresse du mandataire ou, le cas échéant, l'indication de l'adresse postale du déposant;
- 08 Reproduction(s) du dessin ou du modèle;
- 09 Le cas échéant, l'indication de la (des) couleur(s);
- 10 Le cas échéant, la description de la (des) couleur(s) mentionnée(s) au code 09;
- 11 Indication du produit ainsi que l'indication de la (des) classe(s) et de la (des) sous-classe(s);
- 12 Le cas échéant, l'indication des éléments caractéristiques du dessin ou du modèle;
- 13 Le cas échéant, l'indication du droit de priorité tel que visé à l'article 4 de la Convention de Paris pour la protection de la Propriété Industrielle;
- 14 Le cas échéant, l'indication du nom du véritable créateur du dessin ou du modèle;
- 15 Indication de la période d'ajournement de la publication.



- 01 *Inschrijvingsnummer*  
**38161-00**  
*Nummer en dagtekening (dag en uur) van het depot*  
83179-00 24.06.2009 , 14.00  
*Datum inschrijving*  
18.02.2010 ,
- 02 *Vervaldatum*  
24.06.2014
- 03 *Naam van de deposant*  
Jaap Patijn
- 04 *Adres (straat en nummer) van de deposant*  
Morsestraat 17
- 05 *Postcode, plaats en land van de deposant*  
5621 AL Eindhoven,  
Nederland
- 08 *Afbeelding van de tekening of het model*  
ZIE AFBEELDING(EN)
- 09 *Vermelding van de kleur(en)*  
rood, zwart, zilverkleurig
- 11 *Vermelding van het voortbrengsel gevolgd door de aanduiding van de klasse(n) en onderklasse(n)*  
Fietszijspan (kl 12-11).
- 14 *Vermelding van de naam van de werkelijke ontwerper van de tekening*  
PATIJN Jaap
- 15 *Vermelding van de uiterlijke opschortingsdatum van de publicatie*  
22.06.2010



- 01 *Inschrijvingsnummer*  
**38228-01**  
*Nummer en dagtekening (dag en uur) van het depot*  
83349-01 23.12.2009 , 08.00  
*Datum inschrijving*  
06.05.2010 ,
- 02 *Vervaldatum*  
23.12.2014
- 03 *Naam van de deposant*  
Eduard Jan Alfons van de Loo
- 04 *Adres (straat en nummer) van de deposant*  
Mauvestraat 8
- 05 *Postcode, plaats en land van de deposant*  
2596 XR Den Haag,  
Nederland
- 08 *Afbeelding van de tekening of het model*  
ZIE AFBEELDING(EN)
- 11 *Vermelding van het voortbrengsel gevolgd door de aanduiding van de klasse(n) en onderklasse(n)*  
Tafelpoot (kl 6-03, 06).
- 14 *Vermelding van de naam van de werkelijke ontwerper van de tekening*  
VAN DE LOO Eduard
- 15 *Vermelding van de uiterlijke opschortingsdatum van de publicatie*  
25.11.2010

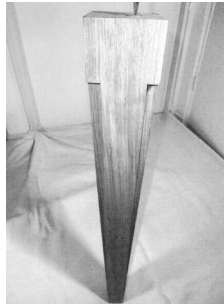

- 01 *Inschrijvingsnummer*  
**38228-02**  
*Nummer en dagtekening (dag en uur) van het depot*  
83349-02 23.12.2009 , 08.00  
*Datum inschrijving*  
06.05.2010 ,
- 02 *Vervaldatum*  
23.12.2014
- 03 *Naam van de deposant*  
Eduard Jan Alfons van de Loo
- 04 *Adres (straat en nummer) van de deposant*  
Mauvestraat 8
- 05 *Postcode, plaats en land van de deposant*  
2596 XR Den Haag,  
Nederland
- 08 *Afbeelding van de tekening of het model*  
ZIE AFBEELDING(EN)
- 11 *Vermelding van het voortbrengsel gevolgd door de aanduiding van de klasse(n) en onderklasse(n)*  
Tafelpoot (kl 6-03, 06).
- 14 *Vermelding van de naam van de werkelijke ontwerper van de tekening*  
VAN DE LOO Eduard

- 15 *Vermelding van de uiterlijke opschortingsdatum van de publicatie*  
25.11.2010

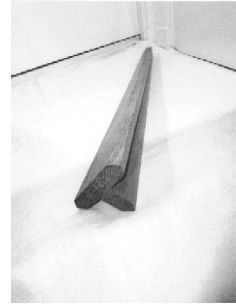
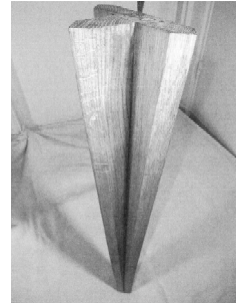

- 01 *Inschrijvingsnummer*  
**38228-03**  
*Nummer en dagtekening (dag en uur) van het depot*  
83349-03 23.12.2009 , 08.00  
*Datum inschrijving*  
06.05.2010 ,
- 02 *Vervaldatum*  
23.12.2014
- 03 *Naam van de deposant*  
Eduard Jan Alfons van de Loo
- 04 *Adres (straat en nummer) van de deposant*  
Mauvestraat 8
- 05 *Postcode, plaats en land van de deposant*  
2596 XR Den Haag,  
Nederland
- 08 *Afbeelding van de tekening of het model*  
ZIE AFBEELDING(EN)
- 11 *Vermelding van het voortbrengsel gevolgd door de aanduiding van de klasse(n) en onderklasse(n)*  
Tafelpoot (kl 6-03, 06).
- 14 *Vermelding van de naam van de werkelijke ontwerper van de tekening*  
VAN DE LOO Eduard
- 15 *Vermelding van de uiterlijke opschortingsdatum van de publicatie*  
25.11.2010

01 *Inschrijvingsnummer***38228-04***Nummer en dagtekening (dag en uur) van het depot*

83349-04 23.12.2009 , 08.00

*Datum inschrijving*

06.05.2010 ,

02 *Vervaldatum*

23.12.2014

03 *Naam van de deposant*

Eduard Jan Alfons van de Loo

04 *Adres (straat en nummer) van de deposant*

Mauvestraat 8

05 *Postcode, plaats en land van de deposant*2596 XR Den Haag,  
Nederland08 *Afbeelding van de tekening of het model*

ZIE AFBEELDING(EN)

11 *Vermelding van het voortbrengsel gevolgd door de aanduiding van de klasse(n) en onderklasse(n)*

Tafelpoot (kl 6-03, 06).

12 *Beschrijving van de kenmerkende eigenschappen van het nieuwe uiterlijk van het voortbrengsel; in voorkomend geval, vermelding van de onderdelen van de tekening of het model waarop de kleuren betrekking hebben*

Tafelpoot met uitsparingen dwars door de poot; elke zijde van de poot heeft een gelijk aanzicht.

14 *Vermelding van de naam van de werkelijke ontwerper van de tekening*

VAN DE LOO Eduard

15 *Vermelding van de uiterlijke opschortingsdatum van de publicatie*

25.11.2010

01 *Inschrijvingsnummer***38228-05***Nummer en dagtekening (dag en uur) van het depot*

83349-05 23.12.2009 , 08.00

*Datum inschrijving*

06.05.2010 ,

02 *Vervaldatum*

23.12.2014

03 *Naam van de deposant*

Eduard Jan Alfons van de Loo

04 *Adres (straat en nummer) van de deposant*

Mauvestraat 8

05 *Postcode, plaats en land van de deposant*2596 XR Den Haag,  
Nederland08 *Afbeelding van de tekening of het model*

ZIE AFBEELDING(EN)

11 *Vermelding van het voortbrengsel gevolgd door de aanduiding van de klasse(n) en onderklasse(n)*

Tafelpoot (kl 6-03, 06).

14 *Vermelding van de naam van de werkelijke ontwerper van de tekening*

VAN DE LOO Eduard

15 *Vermelding van de uiterlijke opschortingsdatum van de publicatie*

25.11.2010

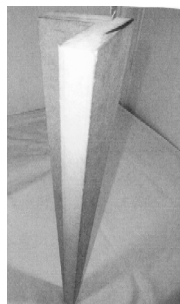

#@mmpp 187

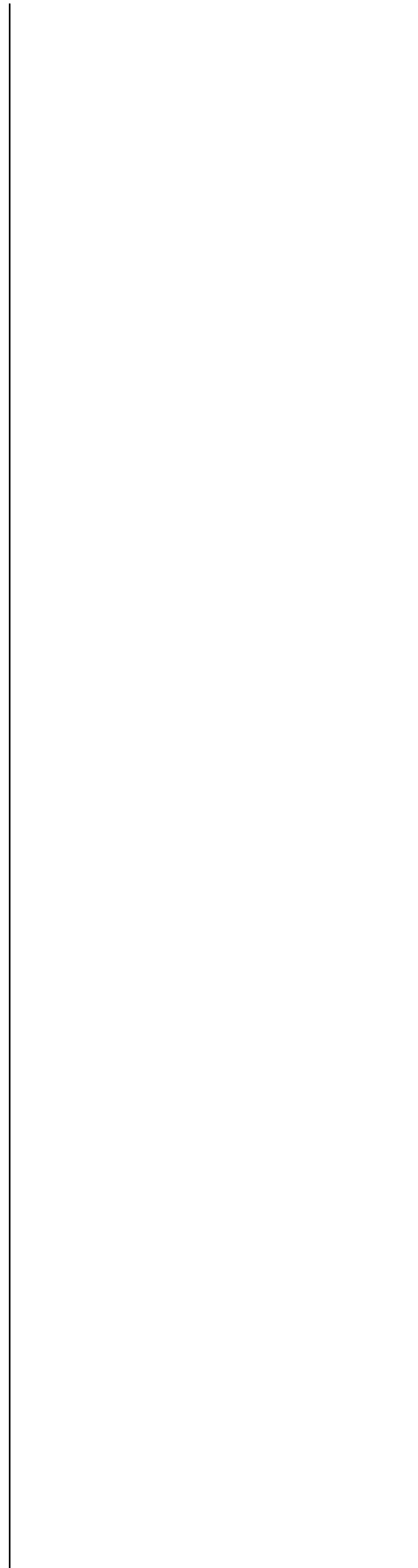



## Rubriek VII Rubrique VII

*Vernieuwingen van de overeenkomstig artikel 3.11 van het Benelux-verdrag inzake de intellectuele eigendom ingeschreven Beneluxdepots (artikel 3.14 van het Benelux-verdrag inzake de intellectuele eigendom).*

- 01 Volgnummer van de inschrijving alsmede nummer en dagtekening (dag, uur en minuut) van het depot, datum van inschrijving;
- 02 Datum waarop de geldigheidsduur van de inschrijving verstrijkt;
- 03 Naam van de deposant;
- 04 Adres (straat);
- 05 Plaats en land;
- 06 In voorkomend geval, naam en adres van de gemachtigde of, in voorkomend geval, vermelding van het correspondentie-adres van de deposant;
- 08 Afbeelding(en) van de tekening of het model;
- 09 In voorkomend geval, vermelding van de kleur(en);
- 10 in voorkomend geval, nadere omschrijving van de onder code 09 genoemde kleur(en);
- 11 Vermelding van het voortbrengsel alsmede klasse(n) en onderklassen) aanduiding;
- 12 In voorkomend geval, vermelding van de kenmerkende eigenschappen van de tekening of het model;
- 13 In voorkomend geval, vermelding van het recht van voorrang als bedoeld in artikel 4 van het Verdrag van Parijs tot bescherming van de Industriële Eigendom;
- 14 In voorkomend geval, vermelding van de naam van de werkelijke ontwerper van de tekening of het model;
- 18 Datum van verzoek tot vernieuwing.

*Renouvellements de dépôts Benelux enregistrés conformément à l'article 3.11 de la Convention Benelux en matière de propriété intellectuelle (article 3.14 de la Convention Benelux en matière de propriété intellectuelle).*

- 01 Numéro d'ordre de l'enregistrement ainsi que le numéro et la date (jour, heure et minute) du dépôt, la date d'enregistrement;
- 02 Date d'échéance de la durée de protection de l'enregistrement;
- 03 Nom du déposant;
- 04 Adresse (rue);
- 05 Localité et pays;
- 06 Le cas échéant, le nom et l'adresse du mandataire ou, le cas échéant, l'indication de l'adresse postale du déposant;
- 08 Reproduction(s) du dessin ou du modèle;
- 09 Le cas échéant, l'indication de la (des) couleur(s);
- 10 Le cas échéant, la description de la (des) couleur(s) mentionnée(s) au code 09;
- 11 Indication du produit ainsi que l'indication de la (des) classe(s) et de la (des) sous-classe(s);
- 12 Le cas échéant, l'indication des éléments caractéristiques du dessin ou du modèle;
- 13 Le cas échéant, l'indication du droit de priorité tel que visé à l'article 4 de la Convention de Paris pour la protection de la Propriété Industrielle;
- 14 Le cas échéant, l'indication du nom du véritable créateur du dessin ou du modèle;
- 18 Date de la requête de renouvellement.



01 *Inschrijvingsnummer*

**19985-03**

*Nummer en dagtekening (dag en uur) van het depot*

65439-03 12.04.1990, 24.00

02 *Vervaldatum*

12.04.2015

03 *Naam van de deponent*

Siemens Water Technologies Corp.,  
Massachusetts Corporation

04 *Adres (straat en nummer) van de deponent*

Thorn Hil Road 181

05 *Postcode, plaats en land van de deponent*

Warrendale, Pennsylvania 15086,  
Ver.St.v.Am

06 *Naam en adres van de gemachtigde of vermelding van het correspondentie-adres van de deponent*

Dennemeyer & Associates SA

55 rue des Bruyères

L-1274 Howald

Luxemburg.

08 *Afbeelding van de tekening of het model*

ZIE AFBEELDING(EN)

11 *Vermelding van het voortbrengsel gevolgd door de aanduiding van de klasse(n) en onderklasse(n)*

Filterhuis (kl 23-01).

12 *Beschrijving van de kenmerkende eigenschappen van het nieuwe uiterlijk van het voortbrengsel; in voorkomend geval, vermelding van de onderdelen van de tekening of het model waarop de kleuren betrekking hebben*

Fig. 1 perspectivisch aangezicht, fig. 2: boven- en onderaanzicht, fig. 3: vooraanzicht, fig. 4: achteraanzicht, fig. 5: rechter zij-aanzicht, fig. 6 linker zij-aanzicht.

13 *Recht van voorrang als bedoeld in artikel 4 van het verdrag van Parijs tot bescherming van de Industriële Eigendom*

Australië, dd. 26 10 1989, nr. 3493/89,  
Memtec Limited.

14 *Vermelding van de naam van de werkelijke ontwerper van de tekening*

Bruce Gregory Bilstoft, Michael Lloyd Selbie

18 *Dagtekening van de aanvraag van de vernieuwing*

01.04.2010

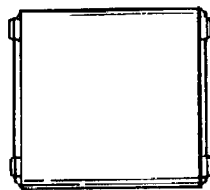
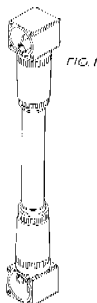

**FIG. 2**



FIG. 3



FIG. 4



FIG. 5



FIG. 6

02 *Date d'échéance*

26.04.2015

03 *Nom du déposant*

IMVEC LIMITED

04 *Adresse (rue et numéro) du déposant*

North Block, Bentley Hall

05 *Code postal, localité et pays du déposant*

Bentley - Blacknest - Alton -

Hampshire GU34 4PU,

Grande-Bretagne

06 *Nom et adresse du mandataire ou indication de l'adresse postale du déposant*

Bureau Gevers S.A.

Holidaystraat 5

B-1831 Diegem

Belgique.

08 *Reproduction du dessin ou modèle*

VOIR REPRODUCTION(S)

11 *Indication du produit suivi de la (des) classe(s) et de la (des) sous-classe(s)*

Véhicule de sécurité télé-commandé (cl 12 -13).

13 *Droit de priorité visé à l'article 4 de la Convention de Paris pour la protection de la Propriété Industrielle*

Grande-Bretagne, le 27 10 1989, no. 2002021, IMVEC LIMITED.

18 *Date de réception de la requête du renouvellement*

20.04.2010

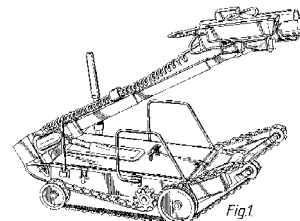

Fig.1

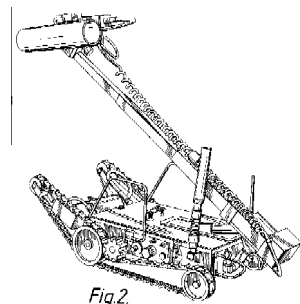

Fig.2

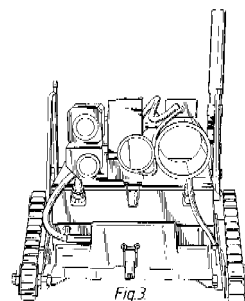

Fig.3

01 *Numéro d'enregistrement*

**20015-00**

*Numéro, date et heure du dépôt*

04815-00 26.04.1990, 15.50

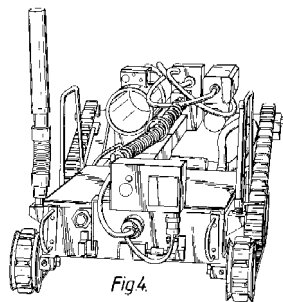

Fig. 4.

01 *Inschrijvingsnummer*

**20235-00**

*Nummer en dagtekening (dag en uur) van het depot*

65579-00 31.05.1990 , 10.00

02 *Vervaldatum*

31.05.2015

03 *Naam van de deposant*

HBN-Teknik A/S

04 *Adres (straat en nummer) van de deposant*

Bragesvej 16

05 *Postcode, plaats en land van de deposant*

4100 Ringsted,  
Denemarken

06 *Naam en adres van de gemachtigde of vermelding van het correspondentie-adres van de deposant*

ARNOLD & SIEDSMA

Meir 24 Bus 17

B-2000 Antwerpen

België.

08 *Afbeelding van de tekening of het model*

ZIE AFBEELDING(EN)

11 *Vermelding van het voortbrengsel gevolgd door de aanduiding van de klasse(n) en onderklasse(n)*

Spatlap voor voertuigen (kl 12-16).

18 *Dagtekening van de aanvraag van de vernieuwing*

10.05.2010

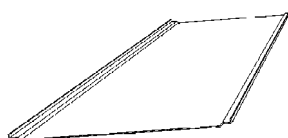
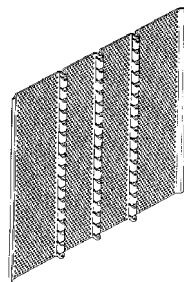
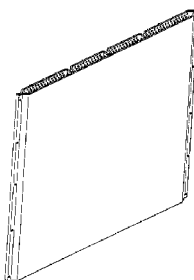
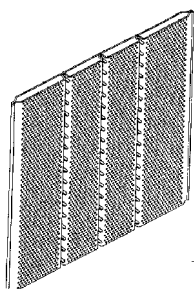

01 *Inschrijvingsnummer*

**20497-01**

*Nummer en dagtekening (dag en uur) van het depot*

65625-01 14.06.1990 , 14.50

02 *Vervaldatum*

14.06.2015

03 *Naam van de deposant*

Mag Instrument, Inc.,  
California corporation

04 *Adres (straat en nummer) van de deposant*

1635 South Sacramento Avenue

05 *Postcode, plaats en land van de deposant*

Ontario - California 91761,  
Ver.St.v.Am

06 *Naam en adres van de gemachtigde of vermelding van het correspondentie-adres van de deposant*

Cabinet Chaillot

Avenue de l'Agent Sarre 16/20, BP 74

92703 Colombes Cedex

Frankrijk.

08 *Afbeelding van de tekening of het model*

ZIE AFBEELDING(EN)

11 *Vermelding van het voortbrengsel gevolgd door de aanduiding van de klasse(n) en onderklasse(n)*

Zaklantaarn (kl 26-02).

12 *Beschrijving van de kenmerkende eigenschappen van het nieuwe uiterlijk van het voortbrengsel; in voorkomend geval, vermelding van de onderdelen van de tekening of het model waarop de kleuren betrekking hebben*

Fig. 1: Zijaanzicht in perspectief. Fig. 2: Vooraanzicht. Fig. 3: Bovenaanzicht. Fig. 4: Onderaanzicht.

14 *Vermelding van de naam van de werkelijke ontwerper van de tekening*

Anthony Maglica

18 *Dagtekening van de aanvraag van de vernieuwing*

28.04.2010



Fig. 1.



Fig. 2.



Fig. 3.

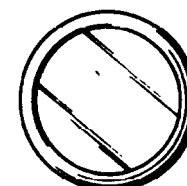

Fig. 4.

01 *Inschrijvingsnummer*

**20497-02**

*Nummer en dagtekening (dag en uur) van het depot*

65625-02 14.06.1990 , 14.50

02 *Vervaldatum*

14.06.2015

03 *Naam van de deposant*

Mag Instrument, Inc.,  
California corporation

04 *Adres (straat en nummer) van de deposant*

1635 South Sacramento Avenue

05 *Postcode, plaats en land van de deposant*

Ontario - California 91761,  
Ver.St.v.Am

- 06 *Naam en adres van de gemachtigde of vermelding van het correspondentie-adres van de deposant*  
Cabinet Chaillot  
Avenue de l'Agent Sarre 16/20, BP 74  
92703 Colombes Cedex  
Frankrijk.
- 08 *Afbeelding van de tekening of het model*  
ZIE AFBELDING(EN)
- 11 *Vermelding van het voortbrengsel gevolgd door de aanduiding van de klasse(n) en onderklasse(n)*  
Zaklantaarn (kl 26-02).
- 12 *Beschrijving van de kenmerkende eigenschappen van het nieuwe uiterlijk van het voortbrengsel; in voorkomend geval, vermelding van de onderdelen van de tekening of het model waarop de kleuren betrekking hebben*  
Fig. 1: Perspectiefisch aanzicht. Fig. 2: Zijaanzicht. Fig. 3: Bovenaanzicht. Fig. 4: Onderaanzicht. Fig. 5: Vooraanzicht. Fig. 6: Achteraanzicht.
- 14 *Vermelding van de naam van de werkelijke ontwerper van de tekening*  
Anthony Maglica
- 18 *Dagtekening van de aanvraag van de vernieuwing*  
28.04.2010

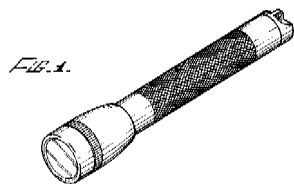

- 01 *Inschrijvingsnummer*  
**21076-00**  
*Nummer en dagtekening (dag en uur) van het depot*  
66124-00 11.12.1990, 24.00
- 02 *Vervaldatum*  
11.12.2015

- 03 *Naam van de deposant*  
Batavus B.V.
- 04 *Adres (straat en nummer) van de deposant*  
Industrieweg 4
- 05 *Postcode, plaats en land van de deposant*  
8444 AR Heerenveen,  
Nederland
- 06 *Naam en adres van de gemachtigde of vermelding van het correspondentie-adres van de deposant*  
VEREENIGDE  
Johan de Wittlaan 7  
2517 JR Den Haag  
Nederland.
- 08 *Afbeelding van de tekening of het model*  
ZIE AFBELDING(EN)
- 11 *Vermelding van het voortbrengsel gevolgd door de aanduiding van de klasse(n) en onderklasse(n)*  
Stuurpen (kl 12-11).
- 14 *Vermelding van de naam van de werkelijke ontwerper van de tekening*  
Oskam Willem
- 18 *Dagtekening van de aanvraag van de vernieuwing*  
28.05.2010

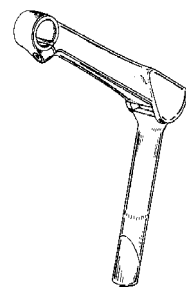
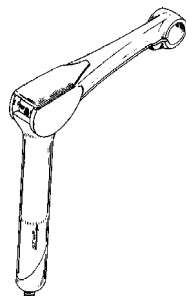

- 01 *Inschrijvingsnummer*  
**25491-00**  
*Nummer en dagtekening (dag en uur) van het depot*  
70375-00 21.12.1994, 15.30
- 02 *Vervaldatum*  
21.12.2014
- 03 *Naam van de deposant*  
Steco Metaalwarenfabriek B.V.
- 04 *Adres (straat en nummer) van de deposant*  
Wolweg 34
- 05 *Postcode, plaats en land van de deposant*  
3776 LP Stroe,  
Nederland

- 06 *Naam en adres van de gemachtigde of vermelding van het correspondentie-adres van de deposant*  
EUROMARKS B.V.  
Hoofllaan 40 A  
1401 EE Bussum  
Nederland.
- 08 *Afbeelding van de tekening of het model*  
ZIE AFBELDING(EN)
- 11 *Vermelding van het voortbrengsel gevolgd door de aanduiding van de klasse(n) en onderklasse(n)*  
Deursluiser (kl 8-09).
- 14 *Vermelding van de naam van de werkelijke ontwerper van de tekening*  
VAN DEN TOP Jan Jaap
- 18 *Dagtekening van de aanvraag van de vernieuwing*  
24.11.2009

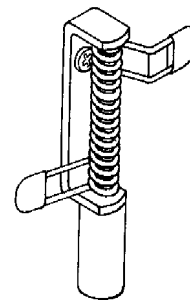

- 01 *Numéro d'enregistrement*  
**26052-00**  
*Numéro, date et heure du dépôt*  
70813-00 22.05.1995, 12.00
- 02 *Date d'échéance*  
22.05.2015
- 03 *Nom du déposant*  
Ransburg Corporation,  
Indiana corporation
- 04 *Adresse (rue et numéro) du déposant*  
3939 West 56th Street
- 05 *Code postal, localité et pays du déposant*  
Indianapolis - Indiana 46254,  
Etats-Unis d'Amérique
- 06 *Nom et adresse du mandataire ou indication de l'adresse postale du déposant*  
Bureau Gevers S.A.  
Holidaystraat 5  
B-1831 Diegem  
Belgique.
- 08 *Reproduction du dessin ou modèle*  
VOIR REPRODUCTION(S)
- 11 *Indication du produit suivi de la (des) classe(s) et de la (des) sous-classe(s)*  
Tête de pistolet pulvérisateur (cl 9-07).
- 13 *Droit de priorité visé à l'article 4 de la Convention de Paris pour la protection de la Propriété Industrielle*  
Etats-Unis d'Amérique, le 03 01 1995,  
no. 29/032,983, BURNS Marvin D.
- 14 *Indication du nom du véritable créateur du dessin ou modèle*  
BURNS Marvin D.
- 18 *Date de réception de la requête du renouvellement*  
03.05.2010



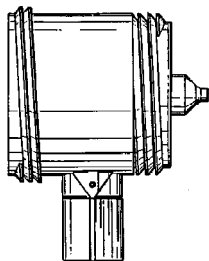

FIG. 1

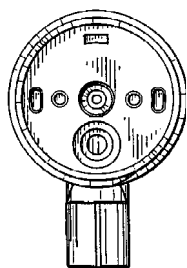

FIG. 2

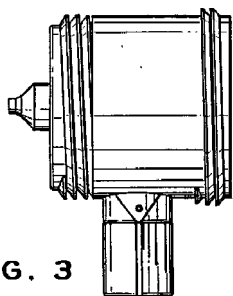

FIG. 3

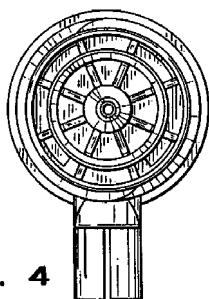

FIG. 4

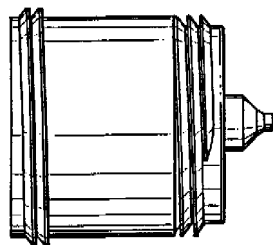

FIG. 5

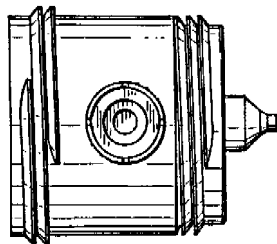

FIG. 6

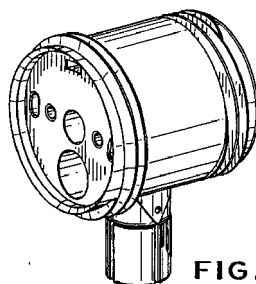

FIG. 7

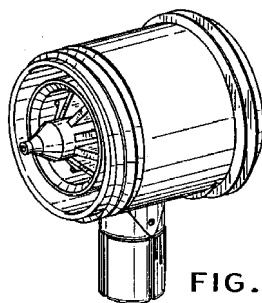

FIG. 8

01 Numéro d'enregistrement

**26106-01**

Numéro, date et heure du dépôt

70685-01 04.04.1995, 14.45

02 Date d'échéance

04.04.2015

03 Nom du déposant

JAMES RIVER CORPORATION OF VIRGINIA,  
Virginia corporation

04 Adresse (rue et numéro) du déposant

Tredegar Street

05 Code postal, localité et pays du déposant

Richmond - Virginia 23217,  
Etats-Unis d'Amérique

06 Nom et adresse du mandataire ou indication de l'adresse postale du déposant

Dennemeyer & Associates SA  
55 rue des Bruyères  
L-1274 Howald  
Luxembourg.

08 Reproduction du dessin ou modèle

VOIR REPRODUCTION(S)

11 Indication du produit suivi de la (des) classe(s) et de la (des) sous-classe(s)

Papier gaufré (cl 5-06).

13 Droit de priorité visé à l'article 4 de la Convention de Paris pour la protection de la Propriété Industrielle

Etats-Unis d'Amérique, le 07 10 1994, no. 29/029,525, SCHULZ Galyn A.

14 Indication du nom du véritable créateur du dessin ou modèle

SCHULZ Galyn A.

18 Date de réception de la requête du renouvellement

02.04.2010

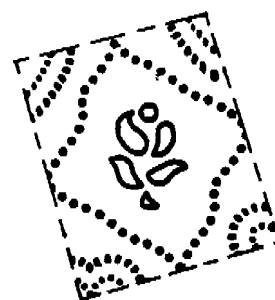
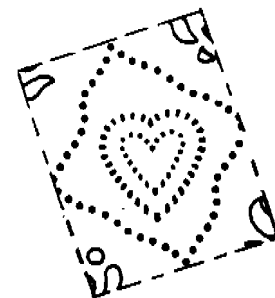

01 Numéro d'enregistrement

**26106-02**

Numéro, date et heure du dépôt

70685-02 04.04.1995, 14.45

02 Date d'échéance

04.04.2015

03 Nom du déposant

JAMES RIVER CORPORATION OF VIRGINIA,  
Virginia corporation

04 Adresse (rue et numéro) du déposant

Tredegar Street

05 Code postal, localité et pays du déposant

Richmond - Virginia 23217,  
Etats-Unis d'Amérique

06 Nom et adresse du mandataire ou indication de l'adresse postale du déposant

Dennemeyer & Associates SA  
55 rue des Bruyères  
L-1274 Howald  
Luxembourg.

- 08 *Reproduction du dessin ou modèle*  
VOIR REPRODUCTION(S)
- 11 *Indication du produit suivi de la (des) classe(s) et de la (des) sous-classe(s)*  
Papier gaufré (cl 5-06).
- 13 *Droit de priorité visé à l'article 4 de la Convention de Paris pour la protection de la Propriété Industrielle*  
Etats-Unis d'Amérique, le 02 11 1994, no. 29/030,125, SCHULZ Galyn A.
- 14 *Indication du nom du véritable créateur du dessin ou modèle*  
SCHULZ Galyn A.
- 18 *Date de réception de la requête du renouvellement*  
02.04.2010

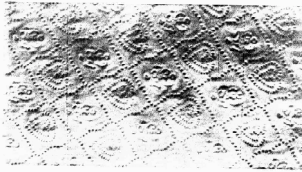

FIG. 1



FIG. 2

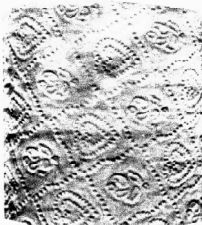

FIG. 3

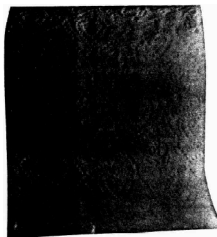
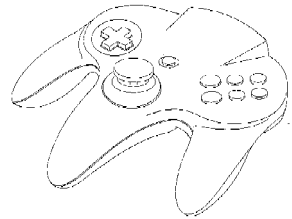
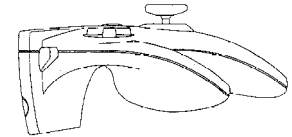
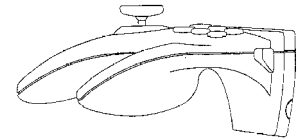
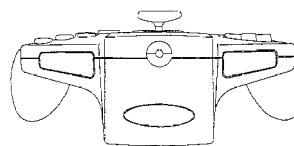
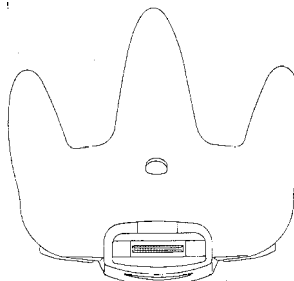
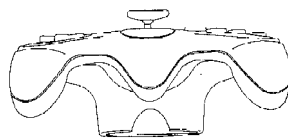
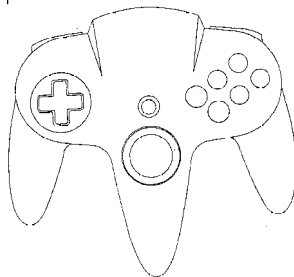

FIG. 4

- 01 *Inscriptiesnummer*  
**26141-01**
- Nummer en dagtekening (dag en uur) van het depot*  
70880-01 16.06.1995, 11.00
- 02 *Vervaldatum*  
16.06.2015

- 03 *Naam van de deposant*  
Nintendo Co., Ltd.
- 04 *Adres (straat en nummer) van de deposant*  
11-1, Hokotate-cho, Kamitoba,  
Minami-Ku,  
Kyoto-shi
- 05 *Postcode, plaats en land van de deposant*  
Kyoto,  
Japan
- 06 *Naam en adres van de gemachtigde of vermelding van het correspondentie-adres van de deposant*  
Octrooibureau Arnold & Siedsma  
Sweelinckplein 1  
2517 GK 's-Gravenhage  
Nederland.
- 08 *Afbeelding van de tekening of het model*  
ZIE AFBEELDING(EN)
- 11 *Vermelding van het voortbrengsel gevolgd door de aanduiding van de klasse(n) en onderklasse(n)*  
Bedieningstoestel voor spelapparaat (kl 14-02; 21-01).
- 13 *Recht van voorrang als bedoeld in artikel 4 van het verdrag van Parijs tot bescherming van de Industriële Eigendom*  
Japan, dd. 19 12 1994, nr. 38779/1994,  
Nintendo Co., Ltd.
- 14 *Vermelding van de naam van de werkelijke ontwerper van de tekening*  
ASHIDA Kenichiro
- 18 *Dagtekening van de aanvraag van de vernieuwing*  
26.05.2010



- 01 *Inscriptiesnummer*  
**26141-02**
- Nummer en dagtekening (dag en uur) van het depot*  
70880-02 16.06.1995, 11.00
- 02 *Vervaldatum*  
16.06.2015
- 03 *Naam van de deposant*  
Nintendo Co., Ltd.
- 04 *Adres (straat en nummer) van de deposant*  
11-1, Hokotate-cho, Kamitoba,  
Minami-Ku,  
Kyoto-shi
- 05 *Postcode, plaats en land van de deposant*  
Kyoto,  
Japan
- 06 *Naam en adres van de gemachtigde of vermelding van het correspondentie-adres van de deposant*  
Octrooibureau Arnold & Siedsma  
Sweelinckplein 1  
2517 GK 's-Gravenhage  
Nederland.
- 08 *Afbeelding van de tekening of het model*  
ZIE AFBEELDING(EN)
- 11 *Vermelding van het voortbrengsel gevolgd door de aanduiding van de klasse(n) en onderklasse(n)*  
Bedieningstoestel voor spelapparaat (kl 14-02; 21-01).
- 13 *Recht van voorrang als bedoeld in artikel 4 van het verdrag van Parijs tot bescherming van de Industriële Eigendom*  
Japan, dd. 25 04 1995, nr. 7-11888, Nintendo Co., Ltd.
- 14 *Vermelding van de naam van de werkelijke ontwerper van de tekening*  
ASHIDA Kenichiro
- 18 *Dagtekening van de aanvraag van de vernieuwing*  
26.05.2010

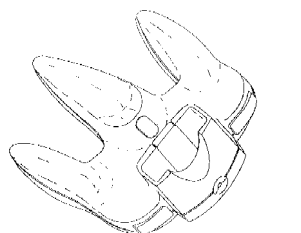
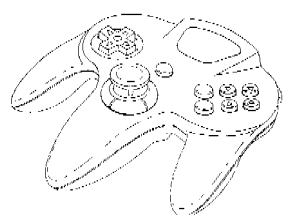
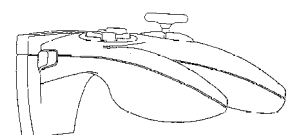
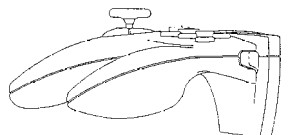
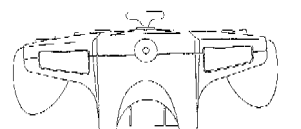
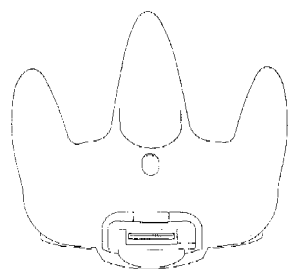
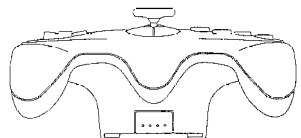
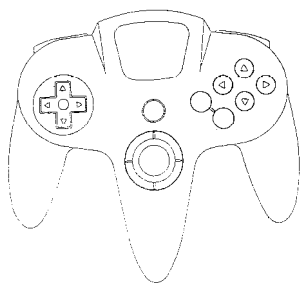

01 *Inschrijvingsnummer*

**26141-03**

*Nummer en dagtekening (dag en uur) van het depot*

70880-03 16.06.1995 , 11.00

02 *Vervaldatum*

16.06.2015

03 *Naam van de deposant*

Nintendo Co., Ltd.

04 *Adres (straat en nummer) van de deposant*

11-1, Hokotate-cho, Kamitoba,  
Minami-Ku,  
Kyoto-shi

05 *Postcode, plaats en land van de deposant*

Kyoto,  
Japan

06 *Naam en adres van de gemachtigde of vermelding van het correspondentie-adres van de deposant*

Octrooibureau Arnold & Siedsma  
Sweelinckplein 1  
2517 GK 's-Gravenhage  
Nederland.

08 *Afbeelding van de tekening of het model*

ZIE AFBEELDING(EN)

11 *Vermelding van het voortbrengsel gevolgd door de aanduiding van de klasse(n) en onderklasse(n)*

Bedieningstoestel voor spelapparaat (kl 14-02; 21-01).

13 *Recht van voorrang als bedoeld in artikel 4 van het verdrag van Parijs tot bescherming van de Industriële Eigendom*

Japan, dd. 25 04 1995, nr. 7-11889, Nintendo Co., Ltd.

14 *Vermelding van de naam van de werkelijke ontwerper van de tekening*

ASHIDA Kenichiro

18 *Dagtekening van de aanvraag van de vernieuwing*

26.05.2010

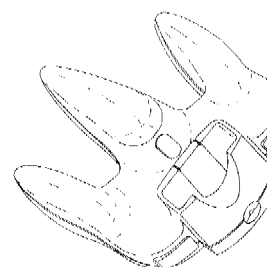
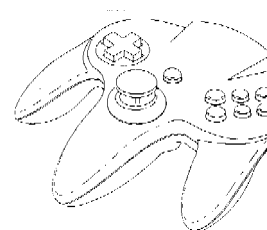
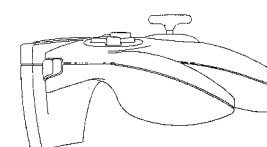
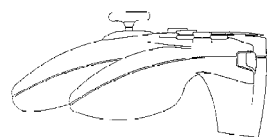
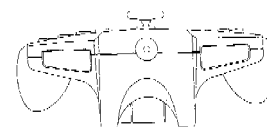
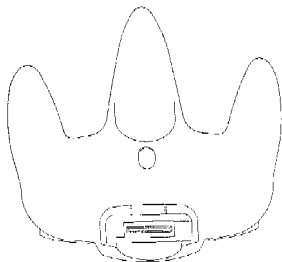
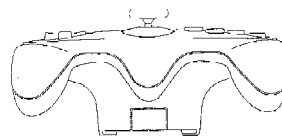
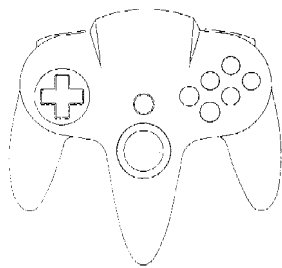

01 *Inschrijvingsnummer*

**26336-00**

*Nummer en dagtekening (dag en uur) van het depot*

05841-00 19.09.1995 , 10.00

02 *Vervaldatum*

19.09.2015

03 *Naam van de deposant*

Mircona Aktiebolag

04 *Adres (straat en nummer) van de deposant*

Lötångsgatan 5, Box 955

05 *Postcode, plaats en land van de deposant*

803 01 Gävle,  
Zweden

06 *Naam en adres van de gemachtigde of vermelding van het correspondentie-adres van de deposant*

Zacco Netherlands B.V.  
Nachtwachlaan 20  
1058 EA Amsterdam  
Nederland.

08 *Afbeelding van de tekening of het model*

ZIE AFBEELDING(EN)

11 *Vermelding van het voortbrengsel gevolgd door de aanduiding van de klasse(n) en onderklasse(n)*

Snijgereedschap (kl 08-01,03; 15-09).

- 13 *Recht van voorrang als bedoeld in artikel 4 van het verdrag van Parijs tot bescherming van de Industriële Eigendom*  
Zweden, dd. 30 03 1995, nr. 95-0685, Mircona Aktiebolag.
- 18 *Dagtekening van de aanvraag van de vernieuwing*  
20.04.2010

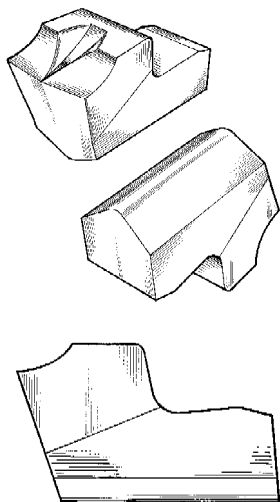

- 01 *Inschrijvingsnummer*  
**26406-00**  
*Nummer en dagtekening (dag en uur) van het depot*  
71187-00 04.10.1995 , 24.00
- 02 *Vervaldatum*  
04.10.2015
- 03 *Naam van de deposant*  
Kijlstra B.V.
- 04 *Adres (straat en nummer) van de deposant*  
Tussendiepen 28
- 05 *Postcode, plaats en land van de deposant*  
9206 AD Drachten, Nederland
- 06 *Naam en adres van de gemachtigde of vermelding van het correspondentie-adres van de deposant*  
Haagsch Octrooibureau  
Breitmerlaan 146  
2596 HG 's-Gravenhage  
Nederland.
- 08 *Afbeelding van de tekening of het model*  
ZIE AFBEELDING(EN)
- 11 *Vermelding van het voortbrengsel gevolgd door de aanduiding van de klasse(n) en onderklasse(n)*  
Tegel (kl 25-01, 02).
- 18 *Dagtekening van de aanvraag van de vernieuwing*  
03.05.2010

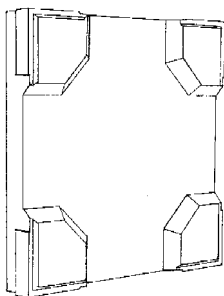

- 01 *Inschrijvingsnummer*  
**26702-00**  
*Nummer en dagtekening (dag en uur) van het depot*  
71407-00 15.12.1995 , 24.00
- 02 *Vervaldatum*  
15.12.2015
- 03 *Naam van de deposant*  
ING Groep N.V.
- 04 *Adres (straat en nummer) van de deposant*  
Amstelveenseweg 500
- 05 *Postcode, plaats en land van de deposant*  
1081 KL Amsterdam, Nederland
- 06 *Naam en adres van de gemachtigde of vermelding van het correspondentie-adres van de deposant*  
VEREENIGDE  
Johan de Wittlaan 7  
2517 JR Den Haag  
Nederland.
- 08 *Afbeelding van de tekening of het model*  
ZIE AFBEELDING(EN)
- 11 *Vermelding van het voortbrengsel gevolgd door de aanduiding van de klasse(n) en onderklasse(n)*  
Spaarpot (kl 99).
- 18 *Dagtekening van de aanvraag van de vernieuwing*  
28.05.2010



- 01 *Inschrijvingsnummer*  
**32152-00**  
*Nummer en dagtekening (dag en uur) van het depot*  
77039-00 25.04.2000 , 24.00
- 02 *Vervaldatum*  
25.04.2015
- 03 *Naam van de deposant*  
Frito-Lay North America, Inc.,  
Delaware Corporation
- 04 *Adres (straat en nummer) van de deposant*  
7701 Legacy Drive
- 05 *Postcode, plaats en land van de deposant*  
Plano, Texas 75024,  
Ver.St.v.Am
- 06 *Naam en adres van de gemachtigde of vermelding van het correspondentie-adres van de deposant*  
Cabinet Chaillot  
Avenue de l'Agent Sarre 16/20, BP 74  
92703 Colombes Cedex  
Frankrijk.
- 08 *Afbeelding van de tekening of het model*  
ZIE AFBEELDING(EN)
- 11 *Vermelding van het voortbrengsel gevolgd door de aanduiding van de klasse(n) en onderklasse(n)*  
Houder (kl 7-01, 07; 9-03, 07).
- 12 *Beschrijving van de kenmerkende eigenschappen van het nieuwe uiterlijk van het voortbrengsel; in voorkomend geval, vermelding van de onderdelen van de tekening of het model waarop de kleuren betrekking hebben*  
Perspectivisch vooraanzicht, 2 zijaanzichten, boven- en onder aanzicht.
- 13 *Recht van voorrang als bedoeld in artikel 4 van het verdrag van Parijs tot bescherming van de Industriële Eigendom*  
Ver.St.v.Am., dd. 03 11 1999, nr. 29/113,359, SAGEL Joseph P.
- 14 *Vermelding van de naam van de werkelijke ontwerper van de tekening*  
SAGEL Joseph P.
- 18 *Dagtekening van de aanvraag van de vernieuwing*  
09.04.2010

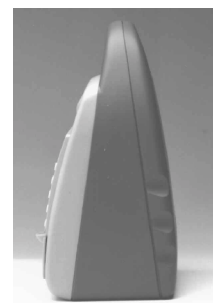

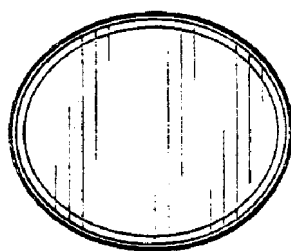
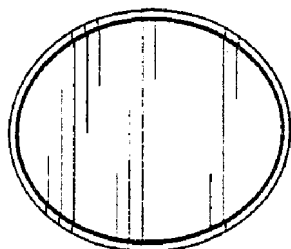
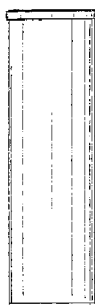
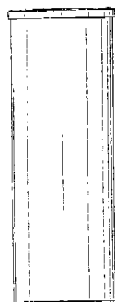
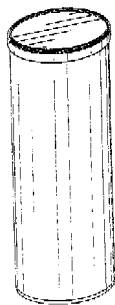

- 04 Adres (straat en nummer) van de deposant  
4445 Everett Road
- 05 Postcode, plaats en land van de deposant  
Richfield, Ohio 44286,  
Ver.St.v.Am
- 06 Naam en adres van de gemachtigde of vermelding van het correspondentie-adres van de deposant  
Octrooibureau Los en Stigter B.V.  
Weteringschans 96  
1017 XS Amsterdam  
Nederland.
- 08 Afbeelding van de tekening of het model  
ZIE AFBEELDING(EN)
- 11 Vermelding van het voortbrengsel gevolgd door de aanduiding van de klasse(n) en onderklasse(n)  
Wanddoseerautomaat voor vloeistoffen (kl 23-02).
- 12 Beschrijving van de kenmerkende eigenschappen van het nieuwe uiterlijk van het voortbrengsel; in voorkomend geval, vermelding van de onderdelen van de tekening of het model waarop de kleuren betrekking hebben  
Fig. 1: perspectivisch aanzicht; fig. 2: vooraanzicht; fig. 3: zijaanzicht (het andere zijaanzicht is het spiegelbeeld hiervan); fig. 4: achteraanzicht; fig. 5: bovenaanzicht; fig. 6: onderaanzicht.
- 13 Recht van voorrang als bedoeld in artikel 4 van het verdrag van Parijs tot bescherming van de Industriële Eigendom  
Ver.St.v.Am., dd. 22 11 1999, nr. 29/114,228, BRAZIS William; RAMSEY Roger.
- 14 Vermelding van de naam van de werkelijke ontwerper van de tekening  
BRAZIS William; RAMSEY Roger
- 18 Dagtekening van de aanvraag van de vernieuwing  
11.05.2010

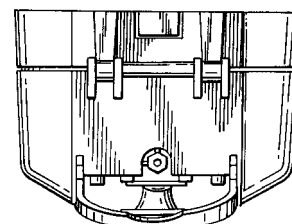
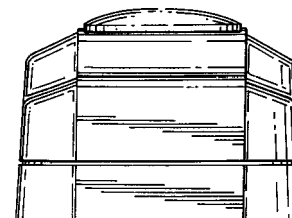
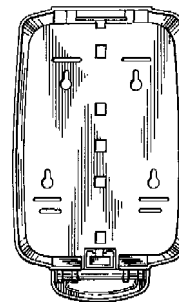
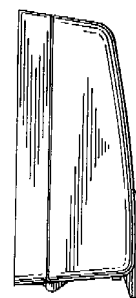
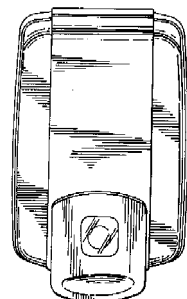
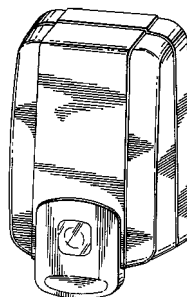

- 01 Inschrijvingsnummer  
**32300-00**  
Nummer en dagtekening (dag en uur) van het depot  
77068-00 03.05.2000 , 11.35
- 02 Vervaldatum  
03.05.2015
- 03 Naam van de deposant  
Joseph S. KANFER

- 01 Numéro d'enregistrement  
**32370-00**  
Numéro, date et heure du dépôt  
77087-00 09.05.2000 , 11.45
- 02 Date d'échéance  
09.05.2015
- 03 Nom du déposant  
A/S OLIVIN
- 04 Adresse (rue et numéro) du déposant
- 05 Code postal, localité et pays du déposant  
N-6146 Aheim,  
Norvège
- 06 Nom et adresse du mandataire ou indication de l'adresse postale du déposant  
Bureau Gevers S.A.  
Holidaystraat 5  
B-1831 Diegem  
Belgique.
- 08 Reproduction du dessin ou modèle  
VOIR REPRODUCTION(S)

11 Indication du produit suivi de la (des) classe(s) et de la (des) sous-classe(s)  
Pierre de construction (cl 25-01).

13 Droit de priorité visé à l'article 4 de la Convention de Paris pour la protection de la Propriété Industrielle  
Norvège, le 10 11 1999, no. 1999 0801, A/S OLIVIN.

14 Indication du nom du véritable créateur du dessin ou modèle  
SLAGNES Steinar

18 Date de réception de la requête du renouvellement  
04.05.2010

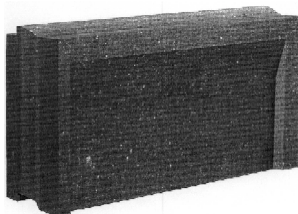
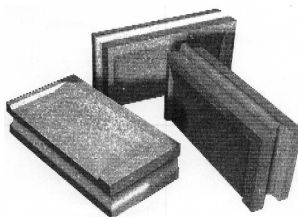
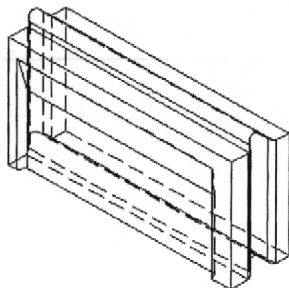
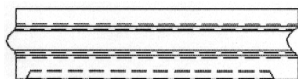
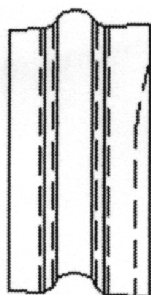
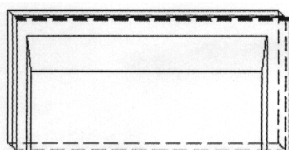
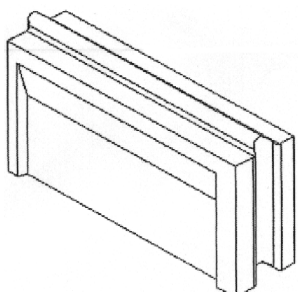
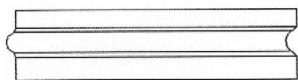
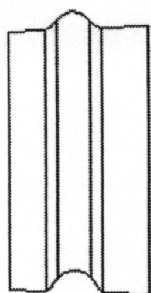

01 Numéro d'enregistrement  
**32395-00**

Numéro, date et heure du dépôt  
77144-00 29.05.2000 , 15.45

02 Date d'échéance  
29.05.2015

03 Nom du déposant  
Kapman AB

04 Adresse (rue et numéro) du déposant

05 Code postal, localité et pays du déposant  
S-811 81 Sandviken,  
Suède

06 Nom et adresse du mandataire ou indication de l'adresse postale du déposant  
CABINET BEDE S.A.  
Boulevard General Wahis 15  
1030 Bruxelles  
Belgique.

08 Reproduction du dessin ou modèle  
VOIR REPRODUCTION(S)

11 Indication du produit suivi de la (des) classe(s) et de la (des) sous-classe(s)  
Poignée de scie (cl 8-03).

13 Droit de priorité visé à l'article 4 de la Convention de Paris pour la protection de la Propriété Industrielle  
Suède, le 10 12 1999, no. 99-2231, KAPMAN AB.

14 Indication du nom du véritable créateur du dessin ou modèle  
JUHLIN Oskar

18 Date de réception de la requête du renouvellement  
04.05.2010

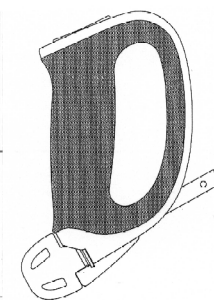
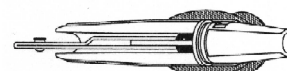
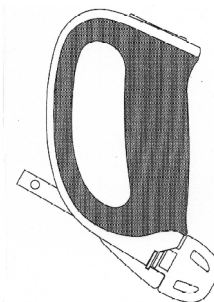

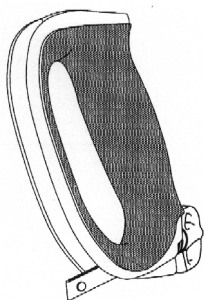

FIG. 17

01 Numéro d'enregistrement  
**32525-06**

Numéro, date et heure du dépôt  
77037-06 25.04.2000, 15.55

02 Date d'échéance  
25.04.2010

03 Nom du déposant  
The Coca-Cola Company,  
Georgia corporation

04 Adresse (rue et numéro) du déposant  
One Coca-Cola Plaza N.W.

05 Code postal, localité et pays du déposant  
Atlanta, Georgia 30313,  
Etats-Unis d'Amérique

06 Nom et adresse du mandataire ou indication  
de l'adresse postale du déposant  
Dennemeyer & Associates SA  
55 rue des Bruyères  
L-1274 Howald  
Luxembourg.

08 Reproduction du dessin ou modèle  
VOIR REPRODUCTION(S)

11 Indication du produit suivi de la (des)  
classe(s) et de la (des) sous-classe(s)  
Col de bouteille (cl 9-01).

13 Droit de priorité visé à l'article 4 de la  
Convention de Paris pour la protection de la Pro-  
priété Industrielle  
Etats-Unis d'Amérique, le 02 11 1999,  
no. 29/113,254, SADEGHI Fred F.;  
MOORE Roger Ian; MAYERS Jeffrey  
A.

14 Indication du nom du véritable créateur du  
dessin ou modèle  
SADEGHI Fred F.; MOORE Roger  
Ian; MAYERS Jeffrey A.

18 Date de réception de la requête du renouvel-  
lement  
26.03.2010

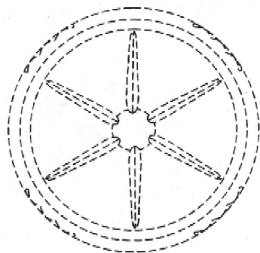

FIG. 18

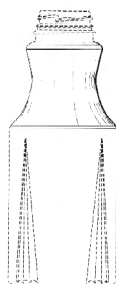

FIG. 19

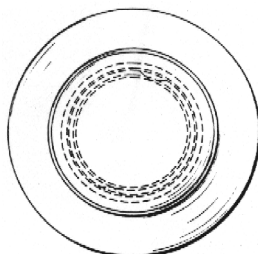

FIG. 20

01 Inschrijvingsnummer  
**32563-01**

Nummer en dagtekening (dag en uur) van het  
depot  
77240-01 29.06.2000, 15.40

02 Vervalddatum  
29.06.2015

03 Naam van de deposant  
SecuProducts BV

04 Adres (straat en nummer) van de deposant  
Industrieterrein Spoorzicht,  
Boekweitstraat 23

05 Postcode, plaats en land van de deposant  
2153 GK Nieuw-Vennep,  
Nederland

06 Naam en adres van de gemachtigde of ver-  
melding van het correspondentie-adres van  
de deposant  
Novagraaf Nederland B.V.  
Hogehilweg 3  
1101 CA Amsterdam-Zuidoost  
Nederland.

08 Afbeelding van de tekening of het model  
ZIE AFBEELDING(EN)

11 Vermelding van het voortbrengsel gevolgd  
door de aanduiding van de klasse(n) en  
onderklasse(n)  
Steun voor traliewerk (kl 25-02).

12 Beschrijving van de kenmerkende eigen-  
schappen van het nieuwe uiterlijk van het  
voortbrengsel; in voorkomend geval, vermel-

ding van de onderdelen van de tekening of het  
model waarop de kleuren betrekking hebben

Fig. 1. Achteraanzicht; fig. 2. Zij-  
aanzicht; fig. 3. Vooraanzicht; fig. 4.  
Aanzicht in perspectief.

18 Dagtekening van de aanvraag van de ver-  
nieuwing  
18.05.2010

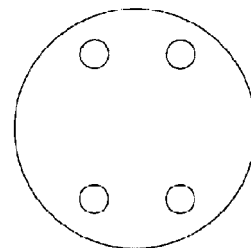

Fig. 1

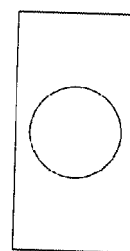

Fig. 2

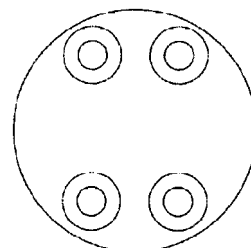

Fig. 3

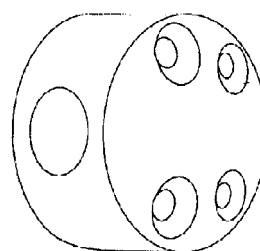

Fig. 4

01 Inschrijvingsnummer  
**32563-02**

Nummer en dagtekening (dag en uur) van het  
depot  
77240-02 29.06.2000, 15.40

02 Vervalddatum  
29.06.2015

03 Naam van de deposant  
SecuProducts BV

- 04 *Adres (straat en nummer) van de deposant*  
Industrieterrein Spoorzicht,  
Boekweitstraat 23
- 05 *Postcode, plaats en land van de deposant*  
2153 GK Nieuw-Vennep,  
Nederland
- 06 *Naam en adres van de gemachtigde of vermelding van het correspondentie-adres van de deposant*  
Novagraaf Nederland B.V.  
Hogehilweg 3  
1101 CA Amsterdam-Zuidoost  
Nederland.
- 08 *Afbeelding van de tekening of het model*  
ZIE AFBEELDING(EN)
- 11 *Vermelding van het voortbrengsel gevolgd door de aanduiding van de klasse(n) en onderklasse(n)*  
Steun voor traliewerk (kl 25-02).
- 12 *Beschrijving van de kenmerkende eigenschappen van het nieuwe uiterlijk van het voortbrengsel; in voorkomend geval, vermelding van de onderdelen van de tekening of het model waarop de kleuren betrekking hebben*  
Fig. 1. Achteraanzicht; fig. 2. Zijaanzicht; fig. 3. Vooraanzicht; fig. 4. Aanzicht in perspectief.
- 18 *Dagtekening van de aanvraag van de vernieuwing*  
18.05.2010

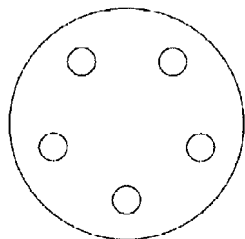

Fig. 1



Fig. 2

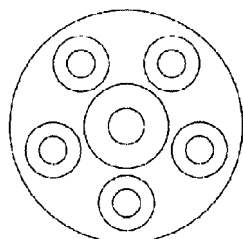

Fig. 3

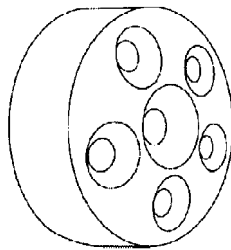
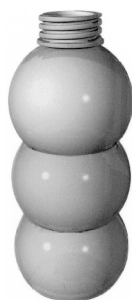

Fig. 4

- 01 *Inschrijvingsnummer*  
**32604-00**  
*Nummer en dagtekening (dag en uur) van het depot*  
77428-00 25.08.2000 , 15.45
- 02 *Vervaldatum*  
25.08.2015
- 03 *Naam van de deposant*  
Cornelis Franciscus de la Haye
- 04 *Adres (straat en nummer) van de deposant*  
Stalpertstraat 49
- 05 *Postcode, plaats en land van de deposant*  
2597 RP Den Haag,  
Nederland
- 06 *Naam en adres van de gemachtigde of vermelding van het correspondentie-adres van de deposant*  
Nederlandsch Octrooibureau  
J.W. Frisolaan 13  
2517 JS 's-Gravenhage  
Nederland.
- 08 *Afbeelding van de tekening of het model*  
ZIE AFBEELDING(EN)
- 11 *Vermelding van het voortbrengsel gevolgd door de aanduiding van de klasse(n) en onderklasse(n)*  
Fles (kl 9-01).
- 18 *Dagtekening van de aanvraag van de vernieuwing*  
10.05.2010



- 01 *Inschrijvingsnummer*  
**32763-01**  
*Nummer en dagtekening (dag en uur) van het depot*  
77258-01 06.07.2000 , 11.20
- 02 *Vervaldatum*  
06.07.2015
- 03 *Naam van de deposant*  
TCM CORPORATION

- 04 *Adres (straat en nummer) van de deposant*  
15-10, Kyomachibori 1-chome, Nishiku
- 05 *Postcode, plaats en land van de deposant*  
Osaka-shi, Osaka 550-0003,  
Japan
- 06 *Naam en adres van de gemachtigde of vermelding van het correspondentie-adres van de deposant*  
Octrooibureau Los en Stigter B.V.  
Weteringschans 96  
1017 XS Amsterdam  
Nederland.
- 08 *Afbeelding van de tekening of het model*  
ZIE AFBEELDING(EN)
- 11 *Vermelding van het voortbrengsel gevolgd door de aanduiding van de klasse(n) en onderklasse(n)*  
Vorkheftruck (kl 12-05).
- 12 *Beschrijving van de kenmerkende eigenschappen van het nieuwe uiterlijk van het voortbrengsel; in voorkomend geval, vermelding van de onderdelen van de tekening of het model waarop de kleuren betrekking hebben*  
Fig. 1.1: vooraanzicht; fig. 1.2: achteraanzicht; fig. 1.3: bovenaanzicht; fig. 1.4: onderaanzicht; fig. 1.5: rechter zijaanzicht; fig. 1.6: linker zijaanzicht; fig. 1.7: bovenaanzicht van horizontale langdoorsnede; fig. 1.8: perspectiefvisch aanzicht van rechtsvoor; fig. 1.9: perspectiefvisch aanzicht van linksachter; fig. 1.10: rechter zijaanzicht bij zijdelingse verplaatsing; fig. 1.11: perspectiefvisch aanzicht van rechtsvoor bij zijdelingse verplaatsing; fig. 1.12: rechter zijaanzicht bij "op de plaats keren".
- 13 *Recht van voorrang als bedoeld in artikel 4 van het verdrag van Parijs tot bescherming van de Industriële Eigendom*  
Japan, dd. 30 03 2000, nr. 2000-7993,  
TCM CORPORATION.
- 14 *Vermelding van de naam van de werkelijke ontwerper van de tekening*  
YURUSHI Toshiyuki; TOMINAGA Joji; ENMEIJI Joshiyuki;  
YOKOYAMA Masafumi
- 18 *Dagtekening van de aanvraag van de vernieuwing*  
27.05.2010

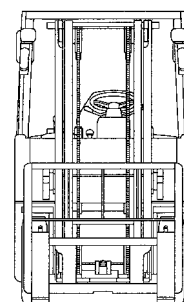



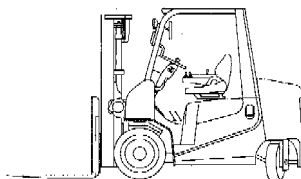
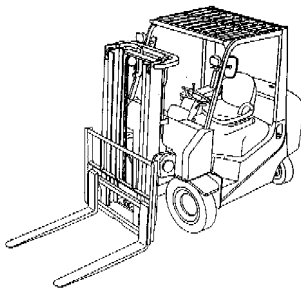
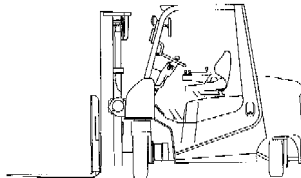
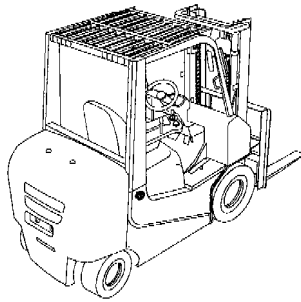
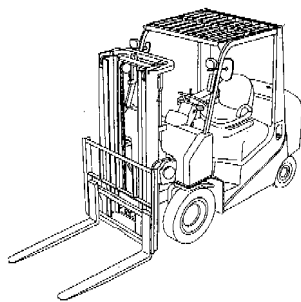
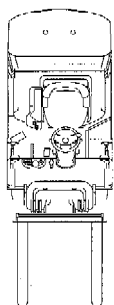
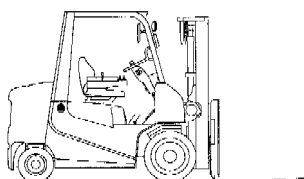
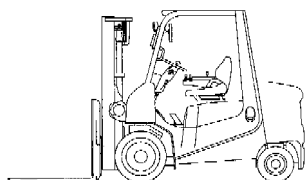
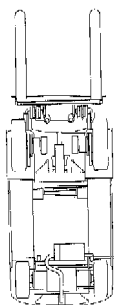
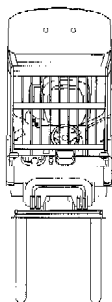
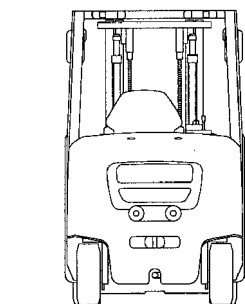

01 *Inschrijvingsnummer*  
**32763-02**

*Nummer en dagtekening (dag en uur) van het depot*  
77258-02 06.07.2000 , 11.20

02 *Vervaldatum*  
06.07.2015

03 *Naam van de deposant*  
TCM CORPORATION

04 *Adres (straat en nummer) van de deposant*  
15-10, Kyomachibori 1-chome, Nishi-ku

05 *Postcode, plaats en land van de deposant*  
Osaka-shi, Osaka 550-0003, Japan

06 *Naam en adres van de gemachtigde of vermelding van het correspondentie-adres van de deposant*

Octrooibureau Los en Stigter B.V.  
Weteringschans 96  
1017 XS Amsterdam  
Nederland.

08 *Afbeelding van de tekening of het model*  
ZIE AFBEELDING(EN)

11 *Vermelding van het voortbrengsel gevolgd door de aanduiding van de klasse(n) en onderklasse(n)*

Vorkheftruck (kl 12-05).

12 *Beschrijving van de kenmerkende eigenschappen van het nieuwe uiterlijk van het voortbrengsel; in voorkomend geval, vermelding van de onderdelen van de tekening of het model waarop de kleuren betrekking hebben*

Fig. II.1: vooraanzicht; fig. II.2: achteraanzicht; fig. II.3: rechter zijaanzicht; fig. II.4: linkerzij aanzicht; fig. II.5: bovenaanzicht; fig. II.6: perspectivisch aanzicht van rechtsvoor; fig. II.7: perspectivisch aanzicht van linksachter; fig. II.8: rechter zijaanzicht bij zijdelingse verplaatsing; fig. II.9: perspectivisch aanzicht van rechtsvoor bij zijdelingse verplaatsing; fig. II.10: linker zijaanzicht met gedraaide bestuurdersstoel.

13 *Recht van voorrang als bedoeld in artikel 4 van het verdrag van Parijs tot bescherming van de Industriële Eigendom*

Japan, dd. 30 03 2000, nr. 2000-7994, TCM CORPORATION.

14 *Vermelding van de naam van de werkelijke ontwerper van de tekening*

YURUSHI Toshiyuki; TOMINAGA Joji; ENMEIJI Joshiyuki; YOKOYAMA Masafumi

18 *Dagtekening van de aanvraag van de vernieuwing*  
27.05.2010

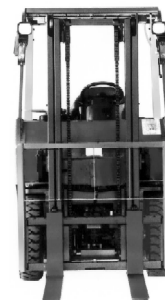

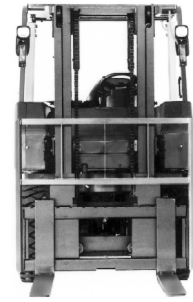

01 *Inschrijvingsnummer*

**32763-03**

*Nummer en dagtekening (dag en uur) van het depot*

77258-03 06.07.2000 , 11.20

02 *Vervaldatum*

06.07.2015

03 *Naam van de deposant*

TCM CORPORATION

04 *Adres (straat en nummer) van de deposant*

15-10, Kyomachibori 1-chome, Nishi-ku

05 *Postcode, plaats en land van de deposant*

Osaka-shi, Osaka 550-0003, Japan

06 *Naam en adres van de gemachtigde of vermelding van het correspondentie-adres van de deposant*

Octrooibureau Los en Stigter B.V.  
Weteringschans 96  
1017 XS Amsterdam  
Nederland.

08 *Afbeelding van de tekening of het model*

ZIE AFBEELDING(EN)

11 *Vermelding van het voortbrengsel gevolgd door de aanduiding van de klasse(n) en onderklasse(n)*

Vorkheftruck (kl 12-05).

12 *Beschrijving van de kenmerkende eigenschappen van het nieuwe uiterlijk van het voortbrengsel; in voorkomend geval, vermelding van de onderdelen van de tekening of het model waarop de kleuren betrekking hebben*

Fig. III.1: vooraanzicht; fig. III.2: achteraanzicht; fig. III.3: rechter zijaanzicht; fig. III.4: linkerzij aanzicht; fig. III.5: bovenaanzicht; fig. III.6: perspectivisch aanzicht van rechtsvoor; fig. III.7: perspectivisch aanzicht van linksachter; fig. III.8: rechter zijaanzicht bij zijdelingse verplaatsing; fig. III.9: perspectivisch aanzicht van linksvoor bij zijdelingse verplaatsing; fig. III.10: linker zijaanzicht met gedraaide bestuurdersstoel.

13 *Recht van voorrang als bedoeld in artikel 4 van het verdrag van Parijs tot bescherming van de Industriële Eigendom*

Japan, dd. 30 03 2000, nr. 2000-7995, TCM CORPORATION.

14 *Vermelding van de naam van de werkelijke ontwerper van de tekening*

YURUSHI Toshiyuki; TOMINAGA Joji; ENMEIJI Joshiyuki; YOKOYAMA Masafumi

18 *Dagtekening van de aanvraag van de vernieuwing*

27.05.2010



01 *Inschrijvingsnummer*  
**32763-04**

*Nummer en dagtekening (dag en uur) van het depot*  
77258-04 06.07.2000 , 11.20

02 *Vervaldatum*  
06.07.2015

03 *Naam van de deposant*  
TCM CORPORATION

04 *Adres (straat en nummer) van de deposant*  
15-10, Kyomachibori 1-chome, Nishiku

05 *Postcode, plaats en land van de deposant*  
Osaka-shi, Osaka 550-0003, Japan

06 *Naam en adres van de gemachtigde of vermelding van het correspondentie-adres van de deposant*  
Octrooibureau Los en Stigter B.V.  
Weteringschans 96  
1017 XS Amsterdam  
Nederland.

08 *Afbeelding van de tekening of het model*  
ZIE AFBEELDING(EN)

11 *Vermelding van het voortbrengsel gevolgd door de aanduiding van de klasse(n) en onderklasse(n)*  
Vorkheftruck (kl 12-05).

12 *Beschrijving van de kenmerkende eigenschappen van het nieuwe uiterlijk van het voortbrengsel; in voorkomend geval, vermelding van de onderdelen van de tekening of het model waarop de kleuren betrekking hebben*

Fig. IV.1: vooraanzicht; fig. IV.2: achteraanzicht; fig. IV.3: rechter zijaanzicht; fig. IV.4: linkerzij aanzicht; fig. IV.5: bovenaanzicht; fig. IV.6: perspectiefisch aanzicht van rechtsvoor; fig. IV.7: perspectiefisch aanzicht van linksachter; fig. IV.8: rechter zijaanzicht bij zijdelingse verplaatsing; fig. IV.9: perspectiefisch aanzicht van rechtsvoor bij zijdelingse verplaatsing; fig. IV.10: linker zijaanzicht met gedraaide bestuurdersstoel.

13 *Recht van voorrang als bedoeld in artikel 4 van het verdrag van Parijs tot bescherming van de Industriële Eigendom*

Japan, dd. 30 03 2000, nr. 2000-8002, TCM CORPORATION.

14 *Vermelding van de naam van de werkelijke ontwerper van de tekening*

YURUSHI Toshiyuki; TOMINAGA Joji; ENMEIJI Joshiyuki; YOKOYAMA Masafumi

18 *Dagtekening van de aanvraag van de vernieuwing*  
27.05.2010



01 *Inschrijvingsnummer*  
**32764-01**

Nummer en dagtekening (dag en uur) van het depot

77324-01 25.07.2000 , 24.00

02 Vervaldatum

25.07.2015

03 Naam van de deposant

Zelmer, national company

04 Adres (straat en nummer) van de deposant

ul. Hoffmanowej 19

05 Postcode, plaats en land van de deposant

35-016 Rzeszów,  
Polen

08 Afbeelding van de tekening of het model

ZIE AFBEELDING(EN)

11 Vermelding van het voortbrengsel gevolgd door de aanduiding van de klasse(n) en onderklasse(n)

Kan voor mixer (kl 31).

13 Recht van voorrang als bedoeld in artikel 4 van het verdrag van Parijs tot bescherming van de Industriële Eigendom

Polen, dd. 16 06 2000, nr. W 20110, Zelmer.

14 Vermelding van de naam van de werkelijke ontwerper van de tekening

BURY Andrzej

18 Dagtekening van de aanvraag van de vernieuwing

13.05.2010

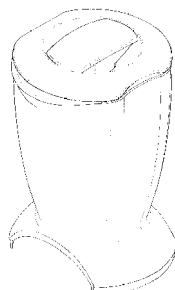
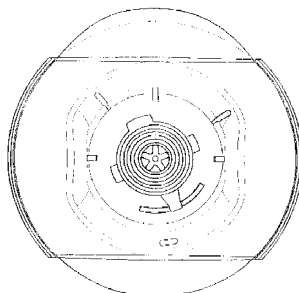
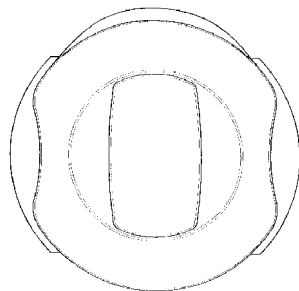
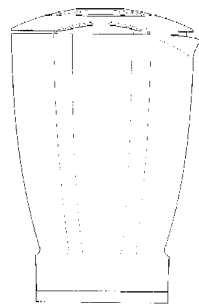
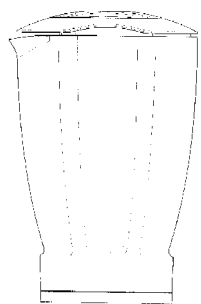
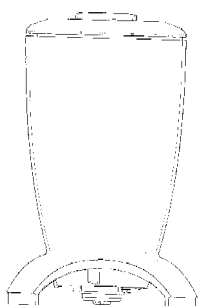
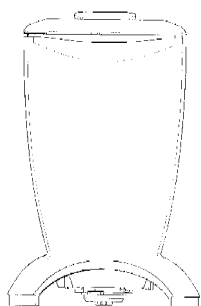

11 Vermelding van het voortbrengsel gevolgd door de aanduiding van de klasse(n) en onderklasse(n)

Mixer (kl 31).

13 Recht van voorrang als bedoeld in artikel 4 van het verdrag van Parijs tot bescherming van de Industriële Eigendom

Polen, dd. 16 06 2000, nr. W 20111, Zelmer.

14 Vermelding van de naam van de werkelijke ontwerper van de tekening

BETKOWKI Artur; BIADUN Andrzej;  
BURY Andrzej; LECKI Kamil

18 Dagtekening van de aanvraag van de vernieuwing

13.05.2010

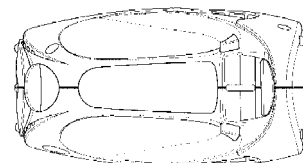
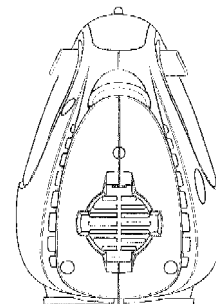
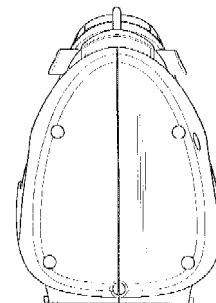
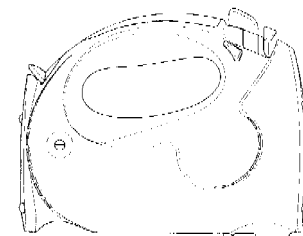
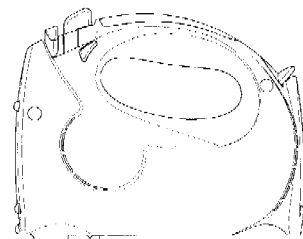

01 Inschrijvingsnummer

**32764-02**

Nummer en dagtekening (dag en uur) van het depot

77324-02 25.07.2000 , 24.00

02 Vervaldatum

25.07.2015

03 Naam van de deposant

Zelmer, national company

04 Adres (straat en nummer) van de deposant

ul. Hoffmanowej 19

05 Postcode, plaats en land van de deposant

35-016 Rzeszów,  
Polen

08 Afbeelding van de tekening of het model

ZIE AFBEELDING(EN)

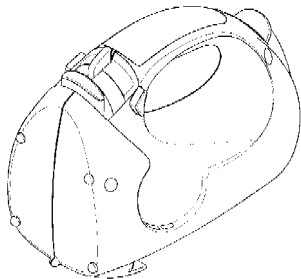
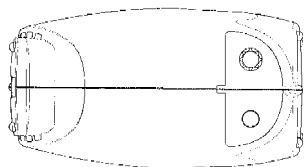

- 01 *Numéro d'enregistrement*  
**32892-05**  
*Numéro, date et heure du dépôt*  
77091-05 10.05.2000 , 15.45
- 02 *Date d'échéance*  
10.05.2015
- 03 *Nom du déposant*  
SmithKline Beecham GmbH & Co. KG
- 04 *Adresse (rue et numéro) du déposant*  
Hermannstrasse 7
- 05 *Code postal, localité et pays du déposant*  
77815 Buhl (Baden),  
Allemagne
- 06 *Nom et adresse du mandataire ou indication de l'adresse postale du déposant*  
Bureau Gevers S.A.  
Holidaystraat 5  
B-1831 Diegem  
Belgique.
- 08 *Reproduction du dessin ou modèle*  
VOIR REPRODUCTION(S)
- 11 *Indication du produit suivi de la (des) classe(s) et de la (des) sous-classe(s)*  
Brosse à dents (cl 4-02; 28-03).
- 13 *Droit de priorité visé à l'article 4 de la Convention de Paris pour la protection de la Propriété Industrielle*  
Grande-Bretagne, le 17 02 2000, no. 2090512, SmithKline Beecham GmbH & Co. KG.
- 14 *Indication du nom du véritable créateur du dessin ou modèle*  
SCHABER Claus
- 18 *Date de réception de la requête du renouvellement*  
10.05.2010

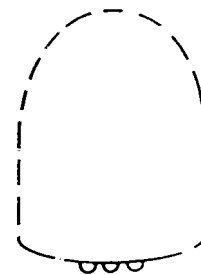
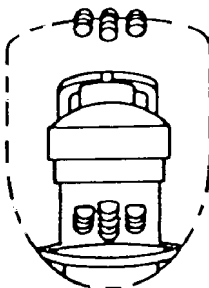

- 01 *Numéro d'enregistrement*  
**32892-06**  
*Numéro, date et heure du dépôt*  
77091-06 10.05.2000 , 15.45
- 02 *Date d'échéance*  
10.05.2015
- 03 *Nom du déposant*  
SmithKline Beecham GmbH & Co. KG
- 04 *Adresse (rue et numéro) du déposant*  
Hermannstrasse 7
- 05 *Code postal, localité et pays du déposant*  
77815 Buhl (Baden),  
Allemagne
- 06 *Nom et adresse du mandataire ou indication de l'adresse postale du déposant*  
Bureau Gevers S.A.  
Holidaystraat 5  
B-1831 Diegem  
Belgique.
- 08 *Reproduction du dessin ou modèle*  
VOIR REPRODUCTION(S)
- 11 *Indication du produit suivi de la (des) classe(s) et de la (des) sous-classe(s)*  
Brosse à dents (cl 4-02; 28-03).
- 13 *Droit de priorité visé à l'article 4 de la Convention de Paris pour la protection de la Propriété Industrielle*  
Grande-Bretagne, le 11 11 1999, no. 2088051, SmithKline Beecham GmbH & Co. KG.
- 14 *Indication du nom du véritable créateur du dessin ou modèle*  
SCHABER Claus
- 18 *Date de réception de la requête du renouvellement*  
10.05.2010



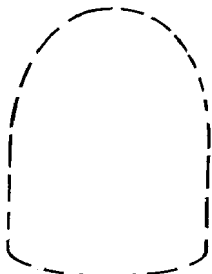
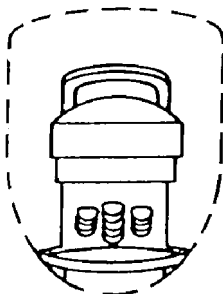
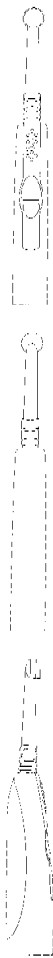

01 *Inschrijvingsnummer*  
**32894-01**

*Nummer en dagtekening (dag en uur) van het depot*  
77291-01 14.07.2000 , 24.00

- 02 *Vervaldatum*  
14.07.2015
- 03 *Naam van de deposant*  
Roxell N.V.
- 04 *Adres (straat en nummer) van de deposant*  
Industrielaan 13
- 05 *Postcode, plaats en land van de deposant*  
9990 Maldegem,  
België
- 06 *Naam en adres van de gemachtigde of vermelding van het correspondentie-adres van de deposant*  
Exter Polak & Charlouis B.V.  
Sir Winston Churchillaan 295 A  
2288 DC Rijswijk  
Nederland.
- 08 *Afbeelding van de tekening of het model*  
ZIE AFBEELDING(EN)
- 11 *Vermelding van het voortbrengsel gevolgd door de aanduiding van de klasse(n) en onderklasse(n)*  
Waterdistributieleiding (kl 23-01; 30-03).
- 12 *Beschrijving van de kenmerkende eigenschappen van het nieuwe uiterlijk van het voortbrengsel; in voorkomend geval, vermelding van de onderdelen van de tekening of het model waarop de kleuren betrekking hebben*  
De waterdistributieleiding is in een verticaal vlak gebogen volgens een golfpatroon, met hoge leidingsegmenten, lage leidingsegmenten, en verbindingselementen; de hoge leidingsegmenten zijn in hoofdzaak recht, en horizontaal gericht; de lage leidingsegmenten hebben in hoofdzaak een U-vormige contour; de verbindingselementen verbinden de hoge en lage segmenten met elkaar, zijn in hoofdzaak verticaal gericht, en gaan met een bocht over in de hoge leidingsegmenten respectievelijk de lage, op de lage leidingsegmenten is steeds een drinkcup geplaatst, met een bodem en een in het algemeen trechtervormige wand.
- 18 *Dagtekening van de aanvraag van de vernieuwing*  
20.05.2010

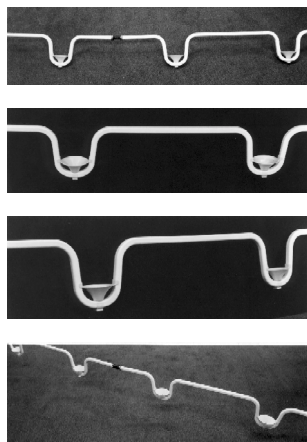

01 *Inschrijvingsnummer*  
**32894-02**

*Nummer en dagtekening (dag en uur) van het depot*

77291-02 14.07.2000 , 24.00

- 02 *Vervaldatum*  
14.07.2015
- 03 *Naam van de deposant*  
Roxell N.V.
- 04 *Adres (straat en nummer) van de deposant*  
Industrielaan 13
- 05 *Postcode, plaats en land van de deposant*  
9990 Maldegem,  
België
- 06 *Naam en adres van de gemachtigde of vermelding van het correspondentie-adres van de deposant*  
Exter Polak & Charlouis B.V.  
Sir Winston Churchillaan 295 A  
2288 DC Rijswijk  
Nederland.
- 08 *Afbeelding van de tekening of het model*  
ZIE AFBEELDING(EN)
- 11 *Vermelding van het voortbrengsel gevolgd door de aanduiding van de klasse(n) en onderklasse(n)*  
Drinkcup (kl 23-01; 30-03).
- 12 *Beschrijving van de kenmerkende eigenschappen van het nieuwe uiterlijk van het voortbrengsel; in voorkomend geval, vermelding van de onderdelen van de tekening of het model waarop de kleuren betrekking hebben*  
De drinkcup heeft een bodem en een in het algemeen trechtervormige wand, de wand is op een trompetachtige wijze gebogen, met de concave zijde aan de buitenkant.
- 18 *Dagtekening van de aanvraag van de vernieuwing*  
20.05.2010

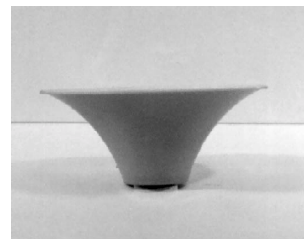

01 *Inschrijvingsnummer*  
**32894-03**

*Nummer en dagtekening (dag en uur) van het depot*

77291-03 14.07.2000 , 24.00

- 02 *Vervaldatum*  
14.07.2015
- 03 *Naam van de deposant*  
Roxell N.V.
- 04 *Adres (straat en nummer) van de deposant*  
Industrielaan 13
- 05 *Postcode, plaats en land van de deposant*  
9990 Maldegem,  
België

- 06 *Naam en adres van de gemachtigde of vermelding van het correspondentie-adres van de deposant*

Exter Polak & Charlouis B.V.  
Sir Winston Churchillaan 295 A  
2288 DC Rijswijk  
Nederland.

- 08 *Afbeelding van de tekening of het model*  
ZIE AFBEELDING(EN)

- 11 *Vermelding van het voortbrengsel gevolgd door de aanduiding van de klasse(n) en onderklasse(n)*

Drinkcup (kl 23-01; 30-03).

- 12 *Beschrijving van de kenmerkende eigenschappen van het nieuwe uiterlijk van het voortbrengsel; in voorkomend geval, vermelding van de onderdelen van de tekening of het model waarop de kleuren betrekking hebben*

De drinkcup heeft een bodem en een in het algemeen trechtervormige wand, de wand is op een trompetachtige wijze gebogen, met de concave zijde aan de buitenkant.

- 18 *Dagtekening van de aanvraag van de vernieuwing*

20.05.2010

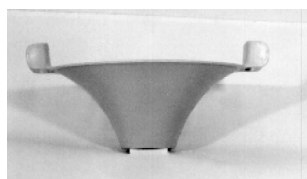
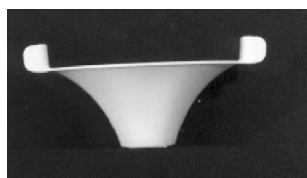

- 01 *Inschrijvingsnummer*  
**32894-04**

*Nummer en dagtekening (dag en uur) van het depot*

77291-04 14.07.2000 , 24.00

- 02 *Vervaldatum*  
14.07.2015

- 03 *Naam van de deposant*  
Roxell N.V.

- 04 *Adres (straat en nummer) van de deposant*  
Industrielaan 13

- 05 *Postcode, plaats en land van de deposant*  
9990 Maldegem,  
België

- 06 *Naam en adres van de gemachtigde of vermelding van het correspondentie-adres van de deposant*

Exter Polak & Charlouis B.V.  
Sir Winston Churchillaan 295 A  
2288 DC Rijswijk  
Nederland.

- 08 *Afbeelding van de tekening of het model*  
ZIE AFBEELDING(EN)

- 11 *Vermelding van het voortbrengsel gevolgd door de aanduiding van de klasse(n) en onderklasse(n)*

Drinkcup (kl 23-01; 30-03).

- 12 *Beschrijving van de kenmerkende eigenschappen van het nieuwe uiterlijk van het voortbrengsel; in voorkomend geval, vermelding van de onderdelen van de tekening of het model waarop de kleuren betrekking hebben*

De drinkcup heeft een bodem en een in het algemeen trechtervormige wand; de wand heeft een ovale bovenrand.

- 18 *Dagtekening van de aanvraag van de vernieuwing*

20.05.2010

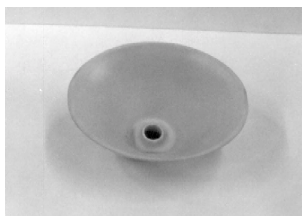

- 01 *Inschrijvingsnummer*

**32894-05**

*Nummer en dagtekening (dag en uur) van het depot*

77291-05 14.07.2000 , 24.00

- 02 *Vervaldatum*

14.07.2015

- 03 *Naam van de deposant*

Roxell N.V.

- 04 *Adres (straat en nummer) van de deposant*  
Industrielaan 13

- 05 *Postcode, plaats en land van de deposant*  
9990 Maldegem,  
België

- 06 *Naam en adres van de gemachtigde of vermelding van het correspondentie-adres van de deposant*

Exter Polak & Charlouis B.V.  
Sir Winston Churchillaan 295 A  
2288 DC Rijswijk  
Nederland.

- 08 *Afbeelding van de tekening of het model*  
ZIE AFBEELDING(EN)

- 11 *Vermelding van het voortbrengsel gevolgd door de aanduiding van de klasse(n) en onderklasse(n)*

Drinkcup (kl 23-01; 30-03).

- 12 *Beschrijving van de kenmerkende eigenschappen van het nieuwe uiterlijk van het voortbrengsel; in voorkomend geval, vermelding van de onderdelen van de tekening of het model waarop de kleuren betrekking hebben*

De drinkcup heeft een bodem en een in het algemeen trechtervormige wand; de wand heeft een ovale bovenrand.

- 18 *Dagtekening van de aanvraag van de vernieuwing*

20.05.2010

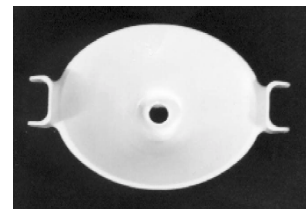

- 01 *Inschrijvingsnummer*

**32894-06**

*Nummer en dagtekening (dag en uur) van het depot*

77291-06 14.07.2000 , 24.00

- 02 *Vervaldatum*

14.07.2015

- 03 *Naam van de deposant*

Roxell N.V.

- 04 *Adres (straat en nummer) van de deposant*  
Industrielaan 13

- 05 *Postcode, plaats en land van de deposant*  
9990 Maldegem,  
België

- 06 *Naam en adres van de gemachtigde of vermelding van het correspondentie-adres van de deposant*

Exter Polak & Charlouis B.V.  
Sir Winston Churchillaan 295 A  
2288 DC Rijswijk  
Nederland.

- 08 *Afbeelding van de tekening of het model*  
ZIE AFBEELDING(EN)

- 11 *Vermelding van het voortbrengsel gevolgd door de aanduiding van de klasse(n) en onderklasse(n)*

Drinkcup (kl 23-01; 30-03).

- 12 *Beschrijving van de kenmerkende eigenschappen van het nieuwe uiterlijk van het voortbrengsel; in voorkomend geval, vermelding van de onderdelen van de tekening of het model waarop de kleuren betrekking hebben*

De drinkcup heeft een bodem en een in het algemeen trechtervormige wand, bij twee tegenoverliggende posities zijn er

twee beugels gevormd bij de vrije bovenrand van de wand, welke beugels een u-vormige contour hebben, waarbij de benen van die u-vorm in hoofdzaak in het vlak van de vrije bovenrand van de wand en naar buiten zijn gericht.

- 18 *Dagtekening van de aanvraag van de vernieuwing*  
20.05.2010

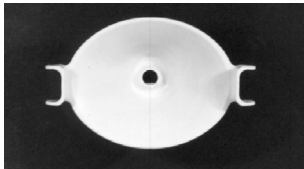
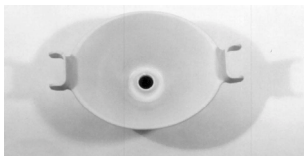
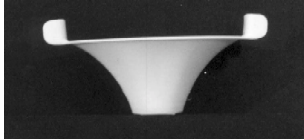
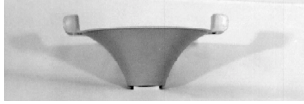

- 01 *Inschrijvingsnummer*  
**33029-00**  
*Nummer en dagtekening (dag en uur) van het depot*  
77394-00 17.08.2000 , 10.00
- 02 *Vervaldatum*  
17.08.2015
- 03 *Naam van de deposant*  
WARD BUILDING COMPONENTS LIMITED
- 04 *Adres (straat en nummer) van de deposant*
- 05 *Postcode, plaats en land van de deposant*  
Sherburn, Malton, North Yorkshire Y017 8PQ, Groot-Brittannië
- 06 *Naam en adres van de gemachtigde of vermelding van het correspondentie-adres van de deposant*  
Elzas Noordzij B.V.  
De Lairessestraat 159  
1075 HK Amsterdam  
Nederland.
- 08 *Afbeelding van de tekening of het model*  
ZIE AFBEELDING(EN)
- 11 *Vermelding van het voortbrengsel gevolgd door de aanduiding van de klasse(n) en onderklasse(n)*  
Constructie-onderdeel (kl 25-01, 02).
- 13 *Recht van voorrang als bedoeld in artikel 4 van het verdrag van Parijs tot bescherming van de Industriële Eigendom*  
Groot-Brittannië, dd. 22 02 2000, nr. 2090656, Ward Building Components Limited.

- 14 *Vermelding van de naam van de werkelijke ontwerper van de tekening*  
DAVIES David Anthony

- 18 *Dagtekening van de aanvraag van de vernieuwing*  
21.05.2010

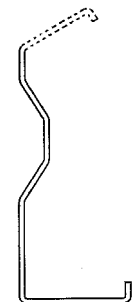
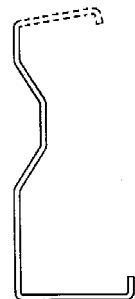
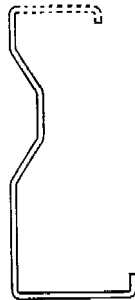
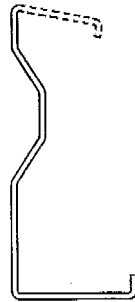

- 01 *Inschrijvingsnummer*  
**36416-00**  
*Nummer en dagtekening (dag en uur) van het depot*  
81566-00 03.06.2005 , 14.50
- 02 *Vervaldatum*  
03.06.2015
- 03 *Naam van de deposant*  
Interpack Packaging bv
- 04 *Adres (straat en nummer) van de deposant*  
Westfriesdijk 33

- 05 *Postcode, plaats en land van de deposant*  
1749 CR Warmenhuizen, Nederland

- 06 *Naam en adres van de gemachtigde of vermelding van het correspondentie-adres van de deposant*  
De Merkplaats bv  
Herengracht 227  
1016 BG Amsterdam  
Nederland.

- 08 *Afbeelding van de tekening of het model*  
ZIE AFBEELDING(EN)

- 11 *Vermelding van het voortbrengsel gevolgd door de aanduiding van de klasse(n) en onderklasse(n)*

- Afdekfolie voor krat (kl 5-06; 9-07).
- 18 *Dagtekening van de aanvraag van de vernieuwing*  
31.05.2010

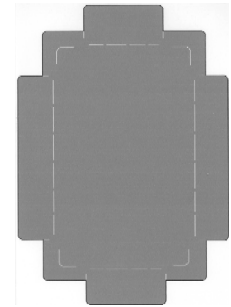

- 01 *Inschrijvingsnummer*  
**36688-00**  
*Nummer en dagtekening (dag en uur) van het depot*  
81738-00 08.11.2005 , 10.00
- 02 *Vervaldatum*  
08.11.2015
- 03 *Naam van de deposant*  
GOOSSENS Ireneus E.M.
- 04 *Adres (straat en nummer) van de deposant*  
Kempkesweg 11
- 05 *Postcode, plaats en land van de deposant*  
5469 NL Erp, Nederland
- 08 *Afbeelding van de tekening of het model*  
ZIE AFBEELDING(EN)
- 11 *Vermelding van het voortbrengsel gevolgd door de aanduiding van de klasse(n) en onderklasse(n)*  
Ledikant (kl 6-02).
- 14 *Vermelding van de naam van de werkelijke ontwerper van de tekening*  
STORK Marieke
- 18 *Dagtekening van de aanvraag van de vernieuwing*  
18.05.2010



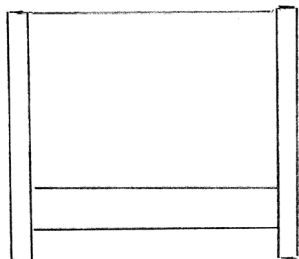
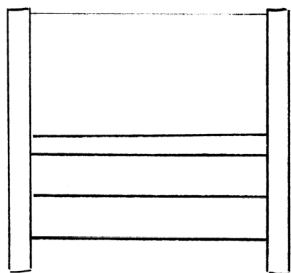
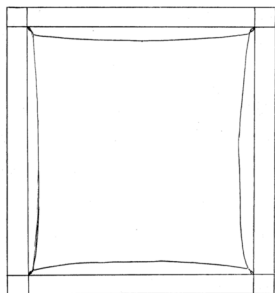
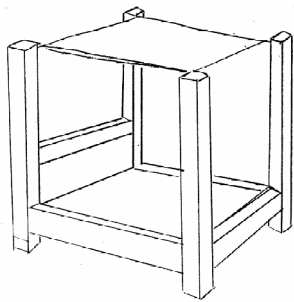

#@mmp 1377

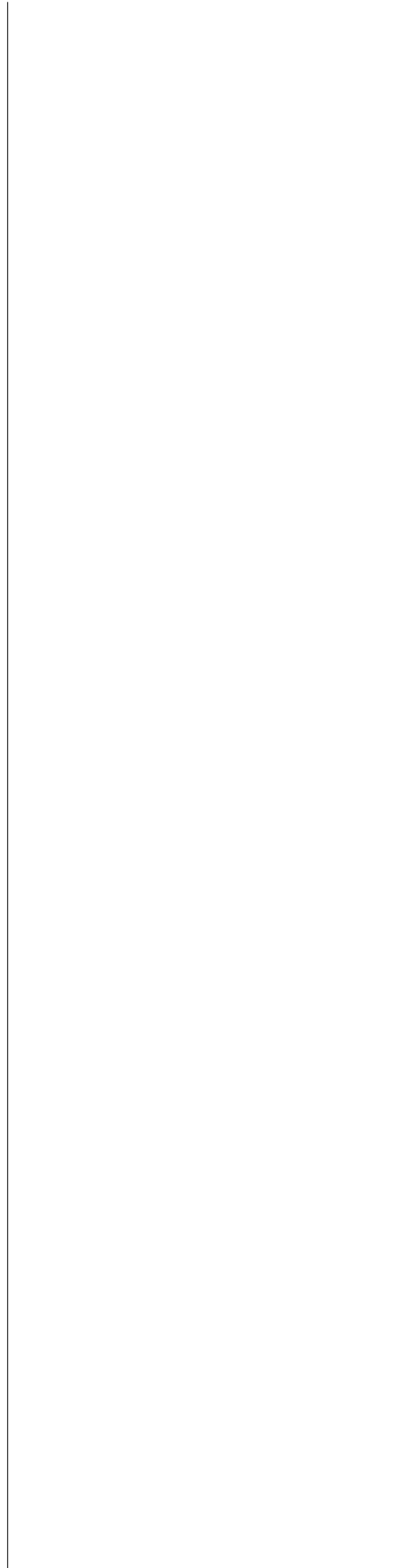



## Rubriek VIII Rubrique VIII

*Beneluxdepots waarbij wijzigingen van de inschrijving van de tekening of het model in het register werden aangetekend (regel 3.1 van het Uitvoeringsreglement).*

- 01 Overdrachten
  - 02 Licenties
  - 03 Pandrechten
  - 04 Beslagleggingen
  - 05 Doorhalen van licenties, pand, beslag
  - 06 Adreswijzigingen (houder)
  - 07 Naamswijzigingen (houder)
  - 08
    - a Wijzigingen van correspondentie-adres
    - b Aanstelling of wijziging van gemachtigde
    - c Naams- en adreswijzigingen van gemachtigde
    - d Naams- of adreswijzigingen van gemachtigde
  - 09 Naams- en adreswijzigingen (houder)
  - 10 Verbeteringen van schrijffouten
  - 11 Overige verbeteringen
- N.B - De na de tekst van een wijziging voorkomende aanduiding betreft een interne codering.
- Indien na de datum van aantekening de aanduidingen (1), (2), enz. voorkomen betekent dit dat bij de registraties gelijktijdig meerdere wijzigingen zijn aangetekend. Tevens geven deze aanduidingen de volgorde der wijzigingen aan.

*Dépôts Benelux auprès desquels sont enregistrées au registre des modifications de l'enregistrement du dessin ou modèle (règle 3.1 du Règlement d'exécution).*

- 01 Cessions
  - 02 Licences
  - 03 Droits de gage
  - 04 Saisies
  - 05 Radiation de licences, gages, saisies
  - 06 Changement d'adresse (titulaire)
  - 07 Changement de nom (titulaire)
  - 08
    - a Changements d'adresse de correspondance
    - b Institution ou changement de mandataire
    - c Changements de nom et d'adresse du mandataire
    - d Changements de nom ou d'adresse du mandataire
  - 09 Changement de nom et d'adresse (titulaire)
  - 10 Corrections d'erreurs de plume
  - 11 Autre rectifications
- N.B - L'indication qui pourrait figurer après le texte d'une modification est un code interne.
- Si les indications (1), (2), etc. devaient figurer après la date de notification, cela signifie qu'il y a plusieurs modifications qui sont notifiées simultanément. Ces indications font également apparaître le rang des modifications.



## 6 ADRESWIJZIGINGEN CHANGEMENTS D'ADRESSE

### 37583-01/37583-02

*Adres gewijzigd in:*

Gerrit Kogelerstraat 56  
3333 BE Zijndrecht,

20006-002;

Aangetekend: 09.02.2010

### 37832-00

*Adres gewijzigd in:*

Horsweg 51  
3192 ED Rotterdam,

20014-001;

Aangetekend: 07.05.2010

### 37176-01/37176-04

*Adres gewijzigd in:*

Eksterstraat 77  
7071 GL Ulft,

20015-004;

Aangetekend: 14.05.2010

### 36729-00

*Adres gewijzigd in:*

Jan Luijkenstraat 106-1  
1071 CV Amsterdam,

20018-001;

Aangetekend: 31.05.2010

## 7 NAAMSWIJZIGINGEN CHANGEMENTS DE NOM

### 25980-00

*Changement de nom en:*

PANASONIC CORPORATION

30007-001;

Enregistré: 05.03.2010

### 26271-00

*Changement de nom en:*

PANASONIC CORPORATION

30016-001;

Enregistré: 02.06.2010

### 27511-00

*Changement de nom en:*

Panasonic Corporation

30016-001;

Enregistré: 01.09.2009 (2)

## 8b AANSTELLING OF WIJ- ZIGING VAN GEMACHTIGDE INSTITUTION OU CHAN- GEMENT DE MANDA- TAIRE

### 32244-00

*Institution ou changement de mandataire:*

Cabinet Chaillot  
Avenue de l'Agent Sarre 16/20, BP 74  
92703 Colombes Cedex  
France.

41022-001;

Enregistré: 05.03.2010

### 32265-00

*Institution ou changement de mandataire:*

Cabinet Chaillot  
Avenue de l'Agent Sarre 16/20, BP 74  
92703 Colombes Cedex  
France.

41023-001;

Enregistré: 05.03.2010

### 25893-00

*Institution ou changement de mandataire:*

Cabinet Chaillot  
Avenue de l'Agent Sarre 16/20, BP 74  
92703 Colombes Cedex  
France.

41024-001;

Enregistré: 05.03.2010

### 25980-00

*Institution ou changement de mandataire:*

Cabinet Chaillot  
Avenue de l'Agent Sarre 16/20, BP 74  
92703 Colombes Cedex  
France.

41025-001;

Enregistré: 05.03.2010

**26113-00***Institution ou changement de mandataire:*

Cabinet Chaillot  
Avenue de l'Agent Sarre 16/20, BP 74  
92703 Colombes Cedex  
France.

41026-001;

Enregistré: 05.03.2010

**26034-00***Institution ou changement de mandataire:*

Cabinet Chaillot  
Avenue de l'Agent Sarre 16/20, BP 74  
92703 Colombes Cedex  
France.

41027-001;

Enregistré: 05.03.2010

**26070-00***Institution ou changement de mandataire:*

Cabinet Chaillot  
Avenue de l'Agent Sarre 16/20, BP 74  
92703 Colombes Cedex  
France.

41028-001;

Enregistré: 05.03.2010

**32414-01/32414-02***Institution ou changement de mandataire:*

Cabinet Chaillot  
Avenue de l'Agent Sarre 16/20, BP 74  
92703 Colombes Cedex  
France.

41029-002;

Enregistré: 05.03.2010

**25482-01/25482-06***Institution ou changement de mandataire:*

PRONOVEM MARKS SA  
Avenue Josse Goffinlaan 158  
B-1082 Bruxelles  
Belgique.

41032-006;

Enregistré: 11.03.2010

**20264-00***Institution ou changement de mandataire:*

Cabinet Chaillot  
Avenue de l'Agent Sarre 16/20, BP 74

92703 Colombes Cedex  
France.

41046-001;

Enregistré: 05.05.2010

**33226-01/33226-07***Institution ou changement de mandataire:*

Distinctive SPRL  
Rue du Bosquet 7  
B-1348 Louvain-la Neuve  
Belgique.

41047-007;

Enregistré: 04.05.2010

**32415-01/32415-02***Institution ou changement de mandataire:*

Cabinet Chaillot  
Avenue de l'Agent Sarre 16/20, BP 74  
92703 Colombes Cedex  
France.

41049-002;

Enregistré: 19.05.2010

**36855-01/36855-06***Institution ou changement de mandataire:*

Denmeyer & Associates SA  
55 rue des Bruyères  
L-1274 Howald  
Luxembourg.

41054-006;

Enregistré: 01.06.2010

**26271-00***Institution ou changement de mandataire:*

Cabinet Chaillot  
Avenue de l'Agent Sarre 16/20, BP 74  
92703 Colombes Cedex  
France.

41057-001;

Enregistré: 04.06.2010

# 11 OVERIGE VERBETERIN- GEN AUTRES RECTIFICA- TIONS

**36447-00***Correctie:*

Aanstelling of wijziging van gemacht-  
igde 41103, 21 10 2009 is ten  
onrechte gepubliceerd.

80005-001;

Aangetekend: 15.06.2010

#@mmpp 145





Index:

Gemachtigden  
Mandataires

---

## Symbolen/Symboles

---

.....60

---

### A

---

**ABCOR BV**  
Postbus 2134  
2301 CC Leiden  
Nederland.  
.....29

**Algemeen Octrooi- en Merkenbureau**  
John F. Kennedylaan 2  
5612 AB Eindhoven  
Nederland.  
.....27, 28

**Amsteldorp Merkenbureau B.V.**  
Kanaalweg 16  
8356 VS Blokzijl

**Nederland.**  
.....26

**Ann De Cock**  
Bredabaan 793  
2170 Merksem  
België.  
.....28

**ARNOLD & SIEDSMA**  
Meir 24 Bus 17  
B-2000 Antwerpen  
België.  
.....39

---

### B

---

**Bogaerts en Groenen**  
Advocaten  
Postbus 127  
5280 AC Boxtel  
Nederland.  
.....20, 21

**Bureau Gevers S.A.**  
Holidaystraat 5  
B-1831 Diegem  
Belgique.  
.....38, 40, 45, 53

---

### C

---

**CABINET BEDE S.A.**  
Boulevard General Wahis 15  
1030 Bruxelles  
Belgique.  
.....46

**Cabinet Chaillot**  
Avenue de l'Agent Sarre 16/20, BP 74  
92703 Colombes Cedex  
France.  
.....60, 61

**Cabinet Chaillot**  
Avenue de l'Agent Sarre 16/20, BP 74  
92703 Colombes Cedex

**Frankrijk.**  
.....39, 40, 44



---

## D

---

De Merkplaats bv  
Herengracht 227  
1016 BG Amsterdam  
Nederland.

.....56

Denmeyer & Associates SA  
55 rue des Bruyères  
L-1274 Howald  
Luxembourg.

.....41, 47, 61

Denmeyer & Associates SA  
55 rue des Bruyères  
L-1274 Howald  
Luxemburg.

.....38

Distinctive SPRL  
Rue du Bosquet 7  
B-1348 Louvain-la Neuve  
Belgique.

.....61

---

## E

---

Elzas Noordzij B.V.  
De Lairessestraat 159  
1075 HK Amsterdam  
Nederland.

.....56

EUROMARKS B.V.  
Hoofthoofd 40 A  
1401 EE Bussum

Nederland.

.....40

Exter Polak & Charlouis B.V.  
Sir Winston Churchilllaan 295 A  
2288 DC Rijswijk  
Nederland.

.....54, 55

---

## G

---

G.J. Van Cauwelaert .....28

---

## H

---

Haagsch Octrooibureau  
Breitnerlaan 146  
2596 HG 's-Gravenhage

Nederland.

.....44

---

## K

---

Kecofa Special Products BV  
Tunnelweg 104  
6468 EK Kerkrade

Nederland.

.....19

---

## N

---

Nederlandsch Octrooibureau  
J.W. Frisolaan 13  
2517 JS 's-Gravenhage

Nederland.

.....48

Novagraaf Nederland B.V.



Hogehilweg 3  
1101 CA Amsterdam-Zuidoost

Nederland.

.....47, 48

---

## O

---

Octrooibureau Arnold & Siedsma  
Sweelinckplein 1  
2517 GK 's-Gravenhage  
Nederland.

.....42, 43

Octrooibureau Los en Stigter B.V.  
Weteringschans 96  
1017 XS Amsterdam  
Nederland.

.....45, 48, 49, 50, 51

---

## P

---

PRONOVEM MARKS SA  
Avenue Josse Goffinlaan 158  
B-1082 Bruxelles

Belgique.

.....61

---

## V

---

VEREENIGDE  
Johan de Wittlaan 7  
2517 JR Den Haag

Nederland.

.....40, 44

---

## Z

---

Zacco Netherlands B.V.  
Nachtwachlaan 20  
1058 EA Amsterdam

Nederland.

.....43





## Index:

## Deposanten Déposants

---

### A

---

AIRFLOW SPRL .....	17	A/S OLIVIN .....	45
André van Nierop .....	19		

---

### B

---

Batavus B.V. ....	40
-------------------	----

---

### C

---

Cornelis Franciscus de la Haye .....	48
--------------------------------------	----

---

### D

---

Dirk Kootstra .....	28
---------------------	----

---

### E

---

Eduard Jan Alfons van de Loo .....	34, 35	Equinox Autolijn B.V. ....	23
Engel Koot .....	21, 22		

---

### F

---

Fons van der Meij .....	29	Frito-Lay North America, Inc., Delaware Corporation .....	44
-------------------------	----	---	----

---

### G

---

Gold Onyx B.V. ....	19
GOOSSENS Ireneus E.M. ....	56
GTM-IDEA B.V. ....	26



---

## H

---

HAYDAN Michel .....12	Het Zuiden B.V. ....23
HBN-Teknik A/S .....39	

---

## I

---

IMVEC LIMITED .....38	Interpack Packaging bv .....56
ING Groep N.V. ....44	

---

## J

---

Jaap Patijn .....34	Joka BVBA .....12
JAMES RIVER CORPORATION OF VIRGINIA, Virginia corporation 41	Joseph S. KANFER .....45
	Jules Jean-Claude Senou .....29

---

## K

---

Kapman AB .....46	Katherina Yasmin Everaarts h.o.d.n. Dits en Dutch .....27
Karel Sinagl .....22	Kijlstra B.V. ....44

---

## L

---

LEMAIRE Jean .....17, 18
--------------------------

---

## M

---

Mag Instrument, Inc., California corporation .....39	23
Marcel Timmers h.o.d.n. AMTO .....23, 24	Metasol bvba .....18
Marijn Cloosterman h.o.d.n. Designstudio SimpleSolutions .22,	Mircona Aktiebolag .....43

---

## N

---

NAMECHE Christian .....12	Nintendo Co., Ltd. ....42, 43
Nicolaas Peter Baas .....29	NOOSA-Amsterdam VOF .....19, 20

---

## O

---

Obelink Vrijetijdsmarkt BV .....30      Outhings BV .....24, 25

---

## P

---

Petrus J.J. Bakker .....26      Primabad BV .....20, 21

---

## R

---

Ransburg Corporation, Indiana corporation .....40      Roxell N.V. ....54, 55  
 RECKINGER Georges .....18

---

## S

---

SecuProducts BV .....47      Steco Metaalwarenfabriek B.V. ....40  
 Siemens Water Technologies Corp., Massachusetts Corporation .....12  
 38      Stichting Hanzehogeschool Groningen .....22  
 SmithKline Beecham GmbH & Co. KG .....53      SWEIJID Frank .....13, 14, 15, 16

---

## T

---

TCM CORPORATION .....48, 49, 50, 51      The Coca-Cola Company, Georgia corporation .....47  
 Terra Leisure Group bv .....18

---

## V

---

VALUPLAST b.v.b.a. ....27      VERLAET Gil .....13

---

## W

---

WARD BUILDING COMPONENTS LIMITED .....56      Wouter M.W. Wapenaar h.o.d.n. Whisky Unlimited .....19

---

## X

---

XL BVBA .....28

---

Y

---

Ybelle Margo Boorsma .....27

---

Z

---

Zelmer, national company .....52

Zomer Zonwering B.V. ....29



## Index:

## Klassen en onderklassen Classes et sous-classes

---

### 01

---

01-01 .....29

---

### 02

---

02-07 .....19, 20

---

### 03

---

03-01 .....14, 44

---

### 04

---

04-02 .....53

---

### 05

---

05-06 .....41, 42, 56

---

### 06

---

06-01 .....28

06-02 .....56

06-03 .....16, 19, 26, 28, 34, 35

06-04 .....20, 21, 23, 24, 26

06-05 .....28

06-06 .....23, 34, 35

06-07 .....29

---

### 07

---

07-01 .....44

07-02 .....12

07-03 .....14, 16

07-06 .....14

07-07 .....44



---

## 08

---

08-01 .....	43	08-08 .....	21, 22
08-03 .....	43, 46	08-09 .....	40
08-06 .....	15	08-10 .....	18

---

---

## 09

---

09-01 .....	47, 48	09-05 .....	29
09-03 .....	13, 14, 15, 16, 27, 28, 44	09-07 .....	40, 44, 56

---

---

## 10

---

10-03 .....	12	10-06 .....	29
10-04 .....	12		

---

---

## 11

---

11-02 .....	24, 25, 26
-------------	------------

---

---

## 12

---

12-02 .....	17	12-13 .....	38
12-05 .....	48, 49, 50, 51	12-16 .....	23, 39
12-11 .....	34, 40		

---

---

## 14

---

14-02 .....	42, 43
-------------	--------

---

---

## 15

---

15-09 .....	43
-------------	----

---



---

# 16

---

16-06 .....16

---

# 19

---

19-01 .....15      19-06 .....15, 16  
19-02 .....15      19-08 .....22  
19-04 .....16

---

# 20

---

20-03 .....29

---

# 21

---

21-01 .....42, 43      21-04 .....30

---

# 23

---

23-01 .....20, 21, 38, 54, 55      23-03 .....22  
23-02 .....20, 21, 45

---

# 25

---

25-01 .....18, 44, 46, 56      25-99 .....18  
25-02 .....18, 27, 44, 47, 48, 56

---

# 26

---

26-02 .....39, 40      26-05 .....29

---

# 28

---

28-03 .....53

---

# 30

---

30-03 .....54, 55

---

# 31

---

31-00 .....52

---

# 32

---

32-00 .....13, 17, 18, 19, 22



## Index:

## Produits

### A

Appareils et dispositifs de signalisation. ....	29	Autres imprimés. ....	22
Appareils pour le traitement de l'information. ....	42, 43	Autres instruments de mesure du temps. ....	12
Appareils, ustensiles et récipients pour la cuisson. ....	12	Autres instruments, appareils et dispositifs de mesure. ....	12
Articles de bureau. ....	15	Autres pièces de mobilier et parties de meubles. ....	23, 34, 35
Articles de toilette et équipements pour soins de beauté. ....	53	Autres récipients de ménage. ....	44
Articles d'optique. ....	16	Autres ustensiles de table. ....	14

### B

Bibelots, ornements de table, de dessus de cheminée ou de mur, vases et pots à fleurs. ....	24, 25, 26	de céréales, chocolats, confiserie, glaces. ....	29
Boîtes, caisses, conteneurs, boîtes à conserves. 13, 14, 15, 16, 27, 28, 44		Bouteilles, flacons, pots, bonbonnes, récipients munis d'un système à pression. ....	47, 48
Boulangerie, biscuits, pâtisserie, pâtes et autres produits à base		Brosses et pinces de toilette, brosses pour vêtements et brosses à chaussures. ....	53

### C

Chariots à main, brouettes. ....	17	Cycles et motocycles. ....	34, 40
Couteaux de table, fourchettes, cuillers. ....	14, 16		

### D

Divers. ....	18
--------------	----

### E

Élévateurs, appareils de levage ou de manutention. 48, 49, 50, 51		Équipements pour le chauffage. ....	22
---	--	-------------------------------------	----

### F

Ferrures et dispositifs analogues. ....	40
Feuilles de matière artificielle ou naturelle. ....	41, 42, 56



---

## I

---

Installations pour la distribution de fluides. ...20, 21, 38, 54, 55      Installations sanitaires. .... 20, 21, 45

---

## J

---

Jeux et jouets. ....42, 43

---

## L

---

Lampes, lampadaires, lustres, appliques murales ou de plafond, abat-jour, réflecteurs, lampes pour projecteurs de photographie ou de cinematographie. ....29      Livres, cahiers et objets d'aspect extérieur semblable. .... 16  
Lits. ....56      Logos, getup, ornements. .... 13, 17, 18, 19, 22

---

## M

---

Machines et appareils pour préparer la nourriture ou les boissons, non compris dans d'autres classes. ....52      Mercerie et accessoires d'habillement. ....19, 20  
Machines-outils, machines à abraser, machines de fonderie. 43      Meubles combinés. ....28  
Mallettes, valises, serviettes, sacs à main, porte-clés, étuis adaptés à leur contenu, portefeuilles et articles analogues. ....14, 44      Meubles de rangement. .... 20, 21, 23, 24, 26  
Matériaux de construction. .... 18, 44, 46, 56      Miroirs et cadres. ....29  
Matériel et instruments pour écrire à la main, pour dessiner, pour peindre, pour sculpter, pour graver ou pour d'autres techniques artistiques. ....15, 16      Moyens de fermeture et accessoires. .... 40, 44, 56  
Moyens de fixation, de soutien ou de montage, non compris dans d'autres classes. ....21, 22

---

## N

---

Nourrisseurs et abreuvoirs. ....54, 55

---

## O

---

Outils et instruments servant à forer, à fraiser ou à creuser. .43      Outils et instruments tranchants. ....43, 46

---

## P

---

Papier à écrire, cartes de correspondance et faire-part. ....15      44, 47, 48, 56  
Parties de construction préfabriquées ou préassemblées. 18, 27,      Parties, équipements et accessoires de véhicules, non compris dans d'autres classes ou sous-classes. ....23, 39

Poignées, boutons et gonds. ....15

---

## R

---

Râteliers à bicyclettes. ....18

---

## S

---

Sacs, sachets, tubes et capsules. ....29

Signes indicateurs, dispositifs publicitaires. ....29

Sièges. ....28

---

## T

---

Tables et meubles semblables. ....16, 19, 26, 28, 34, 35

Torches, lampes et lanternes portatives. ....39, 40

Tentes et accessoires. ....30

---

## V

---

Vaisselle et verrerie. ....44

Véhicules à usages spéciaux. ....38





## Index:

## Producten

### A

Ander drukwerk. ....	22	Andere meetinstrumenten, -apparaten en -toestellen. ....	12
Ander huishoudgerei. ....	44	Andere meubelstukken en meubeldelen. ....	23, 34, 35
Ander tafelgerei. ....	14	Andere tijdmeetinstrumenten. ....	12

### B

Bakkerswaren, biscuits, banketwaren, deegwaren en andere graanproducten, chocolade, suikerwaren, ijs. ....	29	Boeken,chriften en voorwerpen met eenzelfde uiterlijk. ...	16
Bedden. ....	56	Boor-, frees- of graafgereedschap en -instrumenten. ....	43
Bladeren uit kunststof of uit natuurlijke stof. ....	41, 42, 56	Bouwmaterialen. ....	18, 44, 46, 56

### D

Diversen. ....	18	27, 28, 44	
Dozen, kisten, containers, conservenblikken. 13, 14, 15, 16,		Draagbare toortsen, lampen en lantaarns. ....	39, 40

### F

Fietsrekken. ....	18	uitgerust met een druksysteem. ....	47, 48
Flessen, flacons, potten, mand- en buikflessen, recipiënten,			

### G

Garen en band en kledingaccessoires. ....	19, 20	Gelijkvormige tafels en meubelen. ...	16, 19, 26, 28, 34, 35
Gecombineerde meubelen. ....	28		

### H

Handkarren, kruiwagens. ....	17	Handvatten, knoppen en hengsels. ....	15
------------------------------	----	---------------------------------------	----



Hechtings-, steun- of montagemiddelen, voor zover niet begrepen in andere klassen. ....	21, 22	Hengsels en soortgelijk gereedschap. ....	40
Heftoestellen, hef- of laad- en losapparaten. ..	48, 49, 50, 51		

## I

Installaties voor het verdelen van vloeistoffen. 20, 21, 38, 54,	55
--	----

## K

Kantoorbenodigdheden. ....	15	Kookapparaten, -gerei en -potten. ....	12
----------------------------	----	--	----

## L

Lampen, schemerlampen, luchters, wand- of plafondverlichting, lampenkappen, reflectoren, lampen voor foto- of filmprojectoren. ....	29	Logo's, getup, ornamentaties. ....	13, 17, 18, 19, 22
---	----	------------------------------------	--------------------

## M

Machines en toestellen om voedsel of dranken te bereiden, voor zover niet begrepen in andere klassen. ....	52	tekenen, te schilderen, te beeldhouwen, te graveren of voor andere kunstzinnige technieken. ....	15, 16
Materialen en instrumenten om met de hand te schrijven, om te			

## O

Opbergmeubelen. ....	20, 21, 23, 24, 26	Optische artikelen. ....	16
----------------------	--------------------	--------------------------	----

## P

Prefab- of montagebouwonderdelen. 18, 27, 44, 47, 48, 56
--

## R

Reiskoffers, koffers, aktetassen, handtassen, sleutelhangers, aan hun inhoud aangepaste etuis, portefeuilles en soortgelijke artikelen. ....	14, 44	Rijwielen en motorfietsen. ....	34, 40
--	--------	---------------------------------	--------



---

## S

---

Sanitaire installaties. ....	20, 21, 45	Snuisterijen, tafel- schoorsteen- of wandversierselen, bloemenvazen en bloempotten. ....	24, 25, 26
Schrijfpapier, briefkaarten en berichten of kaartjes. ....	15	Spellen en speelgoederen. ....	42, 43
Seinapparaten en -toestellen. ....	29	Spiegels en lijsten. ....	29
Sluitwerk en accessoires. ....	40, 44, 56	Stoelen. ....	28
Snijgereedschap en -instrumenten. ....	43, 46		

---

## T

---

Tafelmessen, vorken, lepels. ....	14, 16	Toiletartikelen en schoonheidsproducten. ....	53
Tenten en accessoires. ....	30	Toiletborstels en -penselen, kledingborstels en schoenborstels. 53	
Toestellen voor informatieverwerking. ....	42, 43		

---

## V

---

Vaat- en glaswerk. ....	44	Voertuigen voor bijzonder gebruik. ....	38
Verwarmingsinstallaties. ....	22	Voertuigonderdelen, -uitrusting en -accessoires, voor zover niet begrepen in andere klassen of subklassen. ....	23, 39
Voederbakken en drinkbakken. ....	54, 55		

---

## W

---

Wegwijzers, reclamemateriaal. ....	29	Werktuigmachines, schuurmachines, gietmachines. ....	43
------------------------------------	----	--	----

---

## Z

---

Zakken, zakjes, tubes en capsules. ....	29
---	----

