Benelux-Modellenblad Recueil des Dessins ou Modèles Benelux

Inhoudsopgave Table des matières

Inhoudsopgave	
Table des matières	i
Algemeen	
Généralités	3
Inhoud van de rubrieken	
Contenu des rubriques	5
Mededeling	
Communication	9
Rubriek I	
Rubrique I	11
Rubriek II	
Rubrique II	33
Rubriek III	
Rubrique III	35
Rubriek VII	
Rubrique VII	37
Rubriek VIII	
Rubrique VIII	59
OVERDRACHTEN	
CESSIONS.....	60
ADRESWIJZIGINGEN	
CHANGEMENTS D'ADRESSE	60
NAAMSWIJZIGINGEN	
CHANGEMENTS DE NOM.....	60
AANSTELLING of WIJZIGING VAN GEMACHTIGDE	
INSTITUTION ou CHANGEMENT DE MANDATAIRE	61
NAAMS- en ADRESWIJZIGING VAN GEMACHTIGDE	
CHANGEMENTS DE NOM et D'ADRESSE du MANDATAIRE.....	62
NAAMS- EN ADRESWIJZIGINGEN	
CHANGEMENTS DE NOM ET D'ADRESSE.....	62
Index: Gemachtigden	
Mandataires	63
Index: Deposanten	

	Déposants	67
Index:	Klassen en onderklassen	
	Classes et sous-classes	71
Index:	Produits	75
Index:	Producten	79



Algemeen Généralités

Adressen: **Benelux-Bureau voor de Intellectuele Eigendom**
Bordewijklaan 15
Postbus 90404
NL-2509 LK Den Haag
Nederland
T +31 70 349 11 11
F +31 70 347 57 08
Internet: www.boip.int
E-mail: info@boip.int

**Federale Overheidsdienst Economie, K.M.O.,
Middenstand & Energie**
Intellectuele Eigendom
North Gate III
Koning Albert II-laan, 16
B-1000 Brussel
België
T +32 2 277 52 97
F +32 2 277 52 77
Internet: www.mineco.fgov.be
E-mail: piie_dir@mineco.fgov.be

**Ministère de l'Economie et du Commerce
Extérieur**
Direction de la Propriété Intellectuelle
19-21, boulevard Royal
L-2449 Luxembourg
Groot-Hertogdom Luxemburg
T +352 478 41 87
F +352 22 26 60
Internet: www.eco.public.lu
E-mail: dpi@eco.etat.lu

Verschijningsdatum de 21ste van iedere maand of, indien het Benelux-Bureau voor de Intellectuele Eigendom op die dag is gesloten, op de eerste daarna volgende werkdag waarop het Bureau is geopend.

Openingstijden: Het Benelux-Bureau voor de Intellectuele Eigendom en de nationale diensten zijn voor het publiek geopend van maandag tot en met vrijdag van tien uur tot twaalf uur en van veertien uur tot zestien uur, behalve op feestdagen. Voor meer informatie kunt onze website (www.boip.int) raadplegen.

Inhoud

- A Alle ingeschreven gegevens betreffende Benelux-depots, bedoeld in de regel 3.13 sub a. van het Uitvoeringsreglement van het Benelux-verdrag inzake de intellectuele eigendom;
- B Alle ingeschreven gegevens betreffende internationale depots, bedoeld in regel 3.13 sub c. van het Uitvoeringsreglement van het Benelux-verdrag inzake de intellectuele eigendom;
- C Het feit van de inschrijving van de verklaring bedoeld regel 3.13 sub. d van het Uitvoeringsreglement van het Benelux-verdrag inzake de intellectuele eigendom;
- D Het feit van de inschrijving van de vordering tot opeising bedoeld regel 3.13 sub e. van het Uitvoeringsreglement van het Benelux-verdrag inzake de intellectuele eigendom.

Voor gespecificeerde inhoudsopgave wordt verwezen naar de volgende bladzijden.

Prijzen: € 8,- per losse aflevering (buiten het Beneluxgebied: € 9,-).
€ 79,- per jaarabonnement.
Deze prijs wordt verhoogd met € 8,- voor abonnementen buiten het Beneluxgebied.

Adresses: **Office Benelux de la Propriété intellectuelle**
Bordewijklaan 15
Boîte Postale 90404
NL-2509 LK La Haye
Pays-Bas
T +31 70 349 11 11
F +31 70 347 57 08
Internet: www.boip.int
E-mail: info@boip.int

**Service Public Fédéral Economie, P.M.E.,
Classes Moyennes & Energie**
Propriété intellectuelle
North Gate III
Boulevard du Roi Albert II, 16
B-1000 Bruxelles
Belgique
T +32 2 277 52 97
F +32 2 277 52 77
Internet: www.mineco.fgov.be
E-mail: piie_dir@mineco.fgov.be

**Ministère de l'Economie et du Commerce
Extérieur**
Direction de la Propriété Intellectuelle
19-21, boulevard Royal
L-2449 Luxembourg
Luxembourg
T +352 478 41 87
F +352 22 26 60
Internet: www.eco.public.lu
E-mail: dpi@eco.etat.lu

Date de parution le 21 de chaque mois ou en cas de fermeture de l'Office Benelux de la Propriété intellectuelle, le premier jour ouvrable qui suit.

**Dates et heures
d'ouverture:** l'Office Benelux de la Propriété intellectuelle et les administrations nationales sont ouverts au public, du lundi au vendredi de dix heures à midi et de quatorze à seize heures, sauf les jours fériés. Pour plus d'informations veuillez consulter notre site internet (www.boip.int).

Contenu

- A Toutes les indications enregistrées relatives aux dépôts Benelux visées à la règle 3.13 sous a. du Règlement d'exécution de la Convention Benelux en matière de propriété intellectuelle;
- B Toutes les indications enregistrées relatives aux dépôts internationaux visées à 3.13 sous c. du Règlement d'exécution de la Convention Benelux en matière de propriété intellectuelle;
- C L'enregistrement de la déclaration visée à la règle 3.13 sous d. du Règlement d'exécution de la Convention Benelux en matière de propriété intellectuelle;
- D L'enregistrement de l'action en revendication visée à la règle 3.13 sous e. du Règlement d'exécution de la Convention Benelux en matière de propriété intellectuelle.

Pour la table des matières détaillée, se référer aux pages suivantes.

Prix: € 8,- par fascicule (en dehors du territoire Benelux: € 9,-).
€ 79,- par abonnement annuel.
Ce prix est augmenté de € 8,- pour les abonnements fournis en dehors du territoire Benelux.



Betaling:

Betaling van losse afleveringen en van jaarabonnementen kan plaats vinden door overschrijving of storting op een van de hierna genoemde rekeningen ten name van het Benelux-Bureau voor de Intellectuele Eigendom:

In Nederland:

- bankrekening 24 00 36 700 (Fortis),
IBAN: NL62 FTSB 0240 0367 00 BIC: FTSB NL2R.

In België:

- bankrekening 001-4318305-38(Fortis),
IBAN: BE24 0014 3183 0538 BIC: GEBA BEBB.

In Luxemburg:

- bankrekening LU50 0030 0556 7430 0000 (Fortis),
IBAN: LU50 0030 0556 7430 0000 BIC: BGLL LULL.

Paiement:

Le paiement des fascicules et des abonnements annuels peut être réglé, soit par virement ou versement à l'un des comptes suivants au nom de l'Office Benelux de la Propriété intellectuelle:

Aux Pays-Bas:

- compte bancaire 24 00 36 700 (Fortis),
IBAN: NL62 FTSB 0240 0367 00 BIC: FTSB NL2R.

En Belgique:

- compte bancaire 001-4318305-38 (Fortis),
IBAN: BE24 0014 3183 0538 BIC: GEBA BEBB.

Au Luxembourg:

- compte bancaire LU50 0030 0556 7430 0000 (Fortis),
IBAN: LU50 0030 0556 7430 0000 BIC: BGLL LULL.



Inhoud van de rubrieken

Contenu des rubriques

Rubriek I

Beneluxdepots ingeschreven overeenkomstig artikel 3.11 van het Benelux-verdrag inzake de intellectuele eigendom.

Volgorde van publicatie (voorafgegaan door codering):

- 01 Volgnummer van de inschrijving alsmede nummer en dagtekening (dag, uur en minuut) van het depot, datum van inschrijving;
- 02 Datum waarop de geldigheidsduur van de inschrijving verstrijkt;
- 03 Naam van de deposant;
- 04 Adres (straat);
- 05 Plaats en land;
- 06 In voorkomend geval, naam en adres van de gemachtigde of, in voorkomend geval, vermelding van het correspondentie-adres van de deposant;
- 08 Afbeelding(en) van de tekening of het model;
- 09 In voorkomend geval, vermelding van de kleur(en);
- 10 in voorkomend geval, nadere omschrijving van de onder code 09 genoemde kleur(en);
- 11 Vermelding van het voortbrengsel alsmede klasse(n) en onderklasse(n) aanduiding;
- 12 In voorkomend geval, vermelding van de kenmerkende eigenschappen van de tekening of het model;
- 13 In voorkomend geval, vermelding van het recht van voorrang als bedoeld in artikel 4 van het Verdrag van Parijs tot bescherming van de Industriële Eigendom;
- 14 In voorkomend geval, vermelding van de naam van de werkelijke ontwerper van de tekening of het model.

Rubriek II

Beneluxdepots ingeschreven overeenkomstig artikel 3.11 van het Benelux-verdrag inzake de intellectuele eigendom waarvan door de deposant opschorting van de publicatie van de inschrijving is gevraagd (artikel 3.12 van het Benelux-verdrag inzake de intellectuele eigendom).

Volgorde van publicatie (voorafgegaan door codering):

- 01 Volgnummer van de inschrijving, datum van inschrijving;
- 15 Vermelding van de termijn waarvoor opschorting van de publicatie werd gevraagd.

Rubriek III

Beneluxdepots ingeschreven overeenkomstig artikel 3.11 van het Benelux-verdrag inzake de intellectuele eigendom waarvan door de deposant opschorting van de publicatie van de inschrijving werd gevraagd.

Volgorde van publicatie (voorafgegaan door codering):

- 01 Volgnummer van de inschrijving alsmede nummer en dagtekening (dag, uur en minuut) van het depot, datum van inschrijving;
- 02 Datum waarop de geldigheidsduur van de inschrijving verstrijkt;
- 03 Naam van de deposant;
- 04 Adres (straat);
- 05 Plaats en land;
- 06 In voorkomend geval, naam en adres van de gemachtigde of, in voorkomend geval, vermelding van het correspondentie-adres van de deposant;
- 08 Afbeelding(en) van de tekening of het model;
- 09 In voorkomend geval, vermelding van de kleur(en);
- 10 in voorkomend geval, nadere omschrijving van de onder code 09 genoemde kleur(en);
- 11 Vermelding van het voortbrengsel alsmede klasse(n) en onderklasse(n) aanduiding;
- 12 In voorkomend geval, vermelding van de kenmerkende eigenschappen van de tekening of het model;
- 13 In voorkomend geval, vermelding van het recht van voorrang als bedoeld in artikel 4 van het Verdrag van Parijs tot bescherming van de Industriële Eigendom;
- 14 In voorkomend geval, vermelding van de naam van de werkelijke ontwerper van de tekening of het model;
- 15 Vermelding van de termijn waarvoor opschorting van de publicatie werd gevraagd.

Rubrique I

Dépôts Benelux enregistrés conformément aux dispositions de l'article 3.11 de la Convention Benelux en matière de propriété intellectuelle.

Ordre de la publication (précédé d'un code):

- 01 Numéro d'ordre de l'enregistrement ainsi que le numéro et la date (jour, heure et minute) du dépôt, la date d'enregistrement;
- 02 Date d'échéance de la durée de protection de l'enregistrement;
- 03 Nom du déposant;
- 04 Adresse (rue);
- 05 Localité et pays;
- 06 Le cas échéant, le nom et l'adresse du mandataire ou, le cas échéant, l'indication de l'adresse postale du déposant;
- 08 Reproduction(s) du dessin ou du modèle;
- 09 Le cas échéant, l'indication de la (des) couleur(s);
- 10 Le cas échéant, la description de la (des) couleur(s) mentionnée(s) au code 09;
- 11 Indication du produit ainsi que l'indication de la (des) classe(s) et de la (des) sous-classe(s);
- 12 Le cas échéant, l'indication des éléments caractéristiques du dessin ou du modèle;
- 13 Le cas échéant, l'indication du droit de priorité tel que visé à l'article 4 de la Convention de Paris pour la protection de la Propriété Industrielle;
- 14 Le cas échéant, l'indication du nom du véritable créateur du dessin ou du modèle.

Rubrique II

Dépôts Benelux enregistrés conformément aux dispositions de l'article 3.11 de la Convention Benelux en matière de propriété intellectuelle pour lesquels le déposant a demandé l'ajournement de la publication de l'enregistrement (article 3.12 de la Convention Benelux en matière de propriété intellectuelle).

Ordre de la publication (précédé d'un code):

- 01 Numéro d'ordre de l'enregistrement, la date d'enregistrement;
- 15 Indication de la période d'ajournement de la publication.

Rubrique III

Dépôts Benelux enregistrés conformément aux dispositions de l'article 3.11 de la Convention Benelux en matière de propriété intellectuelle pour lesquels le déposant avait demandé l'ajournement de la publication.

Ordre de la publication (précédé d'un code):

- 01 Numéro d'ordre de l'enregistrement ainsi que le numéro et la date (jour, heure et minute) du dépôt, la date d'enregistrement;
- 02 Date d'échéance de la durée de protection de l'enregistrement;
- 03 Nom du déposant;
- 04 Adresse (rue);
- 05 Localité et pays;
- 06 Le cas échéant, le nom et l'adresse du mandataire ou, le cas échéant, l'indication de l'adresse postale du déposant;
- 08 Reproduction(s) du dessin ou du modèle;
- 09 Le cas échéant, l'indication de la (des) couleur(s);
- 10 Le cas échéant, la description de la (des) couleur(s) mentionnée(s) au code 09;
- 11 Indication du produit ainsi que l'indication de la (des) classe(s) et de la (des) sous-classe(s);
- 12 Le cas échéant, l'indication des éléments caractéristiques du dessin ou du modèle;
- 13 Le cas échéant, l'indication du droit de priorité tel que visé à l'article 4 de la Convention de Paris pour la protection de la Propriété Industrielle;
- 14 Le cas échéant, l'indication du nom du véritable créateur du dessin ou du modèle;
- 15 Indication de la période d'ajournement de la publication.



Rubriek IV

Beneluxdepots ingeschreven overeenkomstig artikel 3.13 van het Benelux-verdrag inzake de intellectuele eigendom werd opgeschort (in strijd met de goede zeden of de openbare orde van één der Beneluxlanden).

Rubriek V

Beneluxdepots ingeschreven overeenkomstig artikel 3.11 van het Benelux-verdrag inzake de intellectuele eigendom waarvan de publicatie overeenkomstig artikel 3.13 van het Benelux-verdrag inzake de intellectuele eigendom werd opgeschort.

Volgorde van publicatie (voorafgegaan door codering):

- 01 Volgnummer van de inschrijving alsmede nummer en dagtekening (dag, uur en minuut) van het depot, datum van inschrijving;
- 02 Datum waarop de geldigheidsduur van de inschrijving verstrijkt;
- 03 Naam van de deposant;
- 04 Adres (straat);
- 05 Plaats en land;
- 06 In voorkomend geval, naam en adres van de gemachtigde of, in voorkomend geval, vermelding van het correspondentie-adres van de deposant;
- 08 Afbeelding(en) van de tekening of het model;
- 09 In voorkomend geval, vermelding van de kleur(en);
- 10 in voorkomend geval, nadere omschrijving van de onder code 09 genoemde kleur(en);
- 11 Vermelding van het voortbrengsel alsmede klasse(n) en onderklasse(n) aanduiding;
- 12 In voorkomend geval, vermelding van de kenmerkende eigenschappen van de tekening of het model;
- 13 In voorkomend geval, vermelding van het recht van voorrang als bedoeld in artikel 4 van het Verdrag van Parijs tot bescherming van de Industriële Eigendom;
- 14 In voorkomend geval, vermelding van de naam van de werkelijke ontwerper van de tekening of het model.

Rubriek VI

Beneluxdepots ingeschreven overeenkomstig artikel 3.11 van het Benelux-verdrag inzake de intellectuele eigendom waarvan een tweede publicatie is verricht (artikel 3.11, lid 3 van het Benelux-verdrag inzake de intellectuele eigendom).

Volgorde van publicatie (voorafgegaan door codering):

- 01 Volgnummer van de inschrijving alsmede nummer en dagtekening (dag, uur en minuut) van het depot, datum van inschrijving;
- 02 Datum waarop de geldigheidsduur van de inschrijving verstrijkt;
- 03 Naam van de deposant;
- 04 Adres (straat);
- 05 Plaats en land;
- 06 In voorkomend geval, naam en adres van de gemachtigde of, in voorkomend geval, vermelding van het correspondentie-adres van de deposant;
- 08 Afbeelding(en) van de tekening of het model;
- 09 In voorkomend geval, vermelding van de kleur(en);
- 10 in voorkomend geval, nadere omschrijving van onder code 09 genoemde kleur(en);
- 11 Vermelding van het voortbrengsel alsmede klasse(n) en onderklasse aanduiding;
- 12 In voorkomend geval, vermelding van de kenmerkende eigenschappen van de tekening of het model;
- 13 In voorkomend geval, vermelding van het recht van voorrang als bedoeld in artikel 4 van het Verdrag van Parijs tot bescherming van de Industriële Eigendom;
- 14 In voorkomend geval, vermelding van de naam van de werkelijke ontwerper van de tekening of het model;
- 15 In voorkomend geval, vermelding van de termijn waarvoor opschorting van de publicatie werd gevraagd.

Rubriek VII

Vernieuwingen van de overeenkomstig artikel 3.11 van het Benelux-verdrag inzake de intellectuele eigendom ingeschreven Beneluxdepots (artikel 3.14 van het Benelux-verdrag inzake de intellectuele eigendom).

Volgorde van publicatie (voorafgegaan door codering):

- 01 Volgnummer van de inschrijving alsmede nummer en dagtekening (dag, uur en minuut) van het depot, datum van inschrijving;
- 02 Datum waarop de geldigheidsduur van de inschrijving verstrijkt;
- 03 Naam van de deposant;
- 04 Adres (straat);
- 05 Plaats en land;
- 06 In voorkomend geval, naam en adres van de gemachtigde of, in voorkomend geval, vermelding van het correspondentie-adres van de deposant;
- 08 Afbeelding(en) van de tekening of het model;

Rubrique IV

Dépôts Benelux pour lesquels la publication a été ajournée conformément à l'article 3.13 de la Convention Benelux en matière de propriété intellectuelle (contraire aux bonnes moeurs ou à l'ordre public d'un des pays du Benelux).

Rubrique V

Dépôts Benelux enregistrés conformément à l'article 3.11 de la Convention Benelux en matière de propriété intellectuelle pour lesquels la publication a été ajournée, conformément aux dispositions de l'article 3.13 de la Convention Benelux en matière de propriété intellectuelle.

Ordre de la publication (précédé d'un code):

- 01 Numéro d'ordre de l'enregistrement ainsi que le numéro et la date (jour, heure et minute) du dépôt, la date d'enregistrement;
- 02 Date d'échéance de la durée de protection de l'enregistrement;
- 03 Nom du déposant;
- 04 Adresse (rue);
- 05 Localité et pays;
- 06 Le cas échéant, le nom et l'adresse du mandataire ou, le cas échéant, l'indication de l'adresse postale du déposant;
- 08 Reproduction(s) du dessin ou du modèle;
- 09 Le cas échéant, l'indication de la (des) couleur(s);
- 10 Le cas échéant, la description de la (des) couleur(s) mentionnée(s) au code 09;
- 11 Indication du produit ainsi que l'indication de la (des) classe(s) et de la (des) sous-classe(s);
- 12 Le cas échéant, l'indication des éléments caractéristiques du dessin ou du modèle;
- 13 Le cas échéant, l'indication du droit de priorité tel que visé à l'article 4 de la Convention de Paris pour la protection de la Propriété Industrielle;
- 14 Le cas échéant, l'indication du nom du véritable créateur du dessin ou du modèle.

Rubrique VI

Dépôts Benelux enregistrés conformément à l'article 3.11 de la Convention Benelux en matière de propriété intellectuelle pour lesquels une nouvelle publication est faite (article 3.11, alinéa 3 de la Convention Benelux en matière de propriété intellectuelle).

Ordre de la publication (précédé d'un code):

- 01 Numéro d'ordre de l'enregistrement ainsi que le numéro et la date (jour, heure et minute) du dépôt, la date d'enregistrement;
- 02 Date d'échéance de la durée de protection de l'enregistrement;
- 03 Nom du déposant;
- 04 Adresse (rue);
- 05 Localité et pays;
- 06 Le cas échéant, le nom et l'adresse du mandataire ou, le cas échéant, l'indication de l'adresse postale du déposant;
- 08 Reproduction(s) du dessin ou du modèle;
- 09 Le cas échéant, l'indication de la (des) couleur(s);
- 10 Le cas échéant, la description de la (des) couleur(s) mentionnée(s) au code 09;
- 11 Indication du produit ainsi que l'indication de la (des) classe(s) et de la (des) sous-classe(s);
- 12 Le cas échéant, l'indication des éléments caractéristiques du dessin ou du modèle;
- 13 Le cas échéant, l'indication du droit de priorité tel que visé à l'article 4 de la Convention de Paris pour la protection de la Propriété Industrielle;
- 14 Le cas échéant, l'indication du nom du véritable créateur du dessin ou du modèle;
- 15 Le cas échéant, l'indication de la période d'ajournement de la publication.

Rubrique VII

Renouvellements de dépôts Benelux enregistrés conformément à l'article 3.11 de la Convention Benelux en matière de propriété intellectuelle (article 3.14 de la Convention Benelux en matière de propriété intellectuelle).

Ordre de la publication (précédé d'un code):

- 01 Numéro d'ordre de l'enregistrement ainsi que le numéro et la date (jour, heure et minute) du dépôt, la date d'enregistrement;
- 02 Date d'échéance de la durée de protection de l'enregistrement;
- 03 Nom du déposant;
- 04 Adresse (rue);
- 05 Localité et pays;
- 06 Le cas échéant, le nom et l'adresse du mandataire ou, le cas échéant, l'indication de l'adresse postale du déposant;

- 09 In voorkomend geval, vermelding van de kleur(en);
- 10 In voorkomend geval, nadere omschrijving van de onder code 09 genoemde kleur(en);
- 11 Vermelding van het voortbrengsel alsmede klasse(n) en onderklassen aanduiding;
- 12 In voorkomend geval, vermelding van de kenmerkende eigenschappen van de tekening of het model;
- 13 In voorkomend geval, vermelding van het recht van voorrang als bedoeld in artikel 4 van het Verdrag van Parijs tot bescherming van de Industriële Eigendom;
- 14 In voorkomend geval, vermelding van de naam van de werkelijke ontwerper van de tekening of het model;
- 18 Datum van verzoek tot vernieuwing.

- 08 Reproduction(s) du dessin ou du modèle;
- 09 Le cas échéant, l'indication de la (des) couleur(s);
- 10 Le cas échéant, la description de la (des) couleur(s) mentionnée(s) au code 09;
- 11 Indication du produit ainsi que l'indication de la (des) classe(s) et de la (des) sous-classe(s);
- 12 Le cas échéant, l'indication des éléments caractéristiques du dessin ou du modèle;
- 13 Le cas échéant, l'indication du droit de priorité tel que visé à l'article 4 de la Convention de Paris pour la protection de la Propriété Industrielle;
- 14 Le cas échéant, l'indication du nom du véritable créateur du dessin ou du modèle;
- 18 Date de la requête de renouvellement.

Rubriek VIII

Beneluxdepots waarbij wijzigingen van de inschrijving van de tekening of het model in het register werden aangetekend (regel 3.1 van het Uitvoeringsreglement).

- 01 Overdrachten
- 02 Licenties
- 03 Pandrechten
- 04 Beslagleggingen
- 05 Doorhalen van licenties, pand, beslag
- 06 Adreswijzigingen (houder)
- 07 Naamswijzigingen (houder)
- 08 a Wijzigingen van correspondentie-adres
- b Aanstelling of wijziging van gemachtigde
- c Naams- en adreswijzigingen van gemachtigde
- d Naams- of adreswijzigingen van gemachtigde
- 09 Naams- en adreswijzigingen (houder)
- 10 Verbeteringen van schrijffouten
- 11 Overige verbeteringen

N.B.-De na de tekst van een wijziging voorkomende aanduiding betreft een interne codering.
-Indien na de datum van aantekening de aanduidingen (1), (2), enz. voorkomen betekent dit dat bij de registraties gelijktijdig meerdere wijzigingen zijn aangetekend. Tevens geven deze aanduidingen de volgorde der wijzigingen aan.

Rubriek IX

Beneluxdepots waarvan ingevolge een rechterlijke beslissing die in kracht van gewijsde is gegaan, de doorhaling van de inschrijving heeft plaatsgevonden op verzoek van de meest gereede partij (artikel 1.14 en 4.5 van het Benelux-verdrag inzake de intellectuele eigendom en regel 3.1 van het Uitvoeringsreglement).

Rubriek X

- A Beneluxdepots waarvan de vrijwillige/ambtshalve doorhaling van de inschrijving heeft plaatsgevonden (artikel 3.21 van het Benelux-verdrag inzake de intellectuele eigendom en regel 3.1 van het Uitvoeringsreglement).
Volgorde van publicatie (voorafgegaan door codering):
 - 01 Volgnummer van de inschrijving.
- B Benelux en internationale depots waarbij een verklaring van de houder of een rechtelijke beslissing als bedoeld in artikel 3.24, lid 3 van het Benelux-verdrag inzake de intellectuele eigendom is ingeschreven.
Volgorde van publicatie (voorafgegaan door codering):
 - 01 Volgnummer van de inschrijving.

Rubriek XI

Inschrijvingen van Benelux- en internationale depots waarbij een vordering tot opeising van de ontwerper werd ingeschreven (artikel 3.7 van het Benelux-verdrag inzake de intellectuele eigendom en regel 2.10, lid 1 van het Uitvoeringsreglement).

Volgorde van publicatie (voorafgegaan door codering):

- 01 Volgnummer van de inschrijving;
- 14 Naam van de ontwerper.

Rubriek XII

Inschrijvingen van Benelux- en internationale depots waarbij de in artikel 3.7 het Benelux-verdrag inzake de intellectuele eigendom genoemde inschrijving van de vordering tot opeising werd doorgehaald (regel 2.10, lid 2 van het Uitvoeringsreglement).

Volgorde van publicatie (voorafgegaan door codering):

- 01 Volgnummer van de inschrijving;
- 14 Naam van de ontwerper.

Rubrique VIII

Dépôts Benelux auprès desquels sont enregistrées au registre des modifications de l'enregistrement du dessin ou modèle (règle 3.1 du Règlement d'exécution).

- 01 Cessions
- 02 Licences
- 03 Droits de gage
- 04 Saisies
- 05 Radiation de licences, gages, saisies
- 06 Changement d'adresse (titulaire)
- 07 Changement de nom (titulaire)
- 08 a Changements d'adresse de correspondance
- b Institution ou changement de mandataire
- c Changements de nom et d'adresse du mandataire
- d Changements de nom ou d'adresse du mandataire
- 09 Changement de nom et d'adresse (titulaire)
- 10 Corrections d'erreurs de plume
- 11 Autre rectifications

N.B.-L'indication qui pourrait figurer après le texte d'une modification est un code interne.
-Si les indications (1), (2), etc. devaient figurer après la date de notification, cela signifie qu'il y a plusieurs modifications qui sont notifiées simultanément. Ces indications font également apparaître le rang des modifications.

Rubrique IX

Dépôts Benelux dont la radiation de l'enregistrement, faisant suite à une décision judiciaire coulée en force de chose jugée, a été effectuée à la demande de la partie la plus diligente (article 1.14 et 4.5 de la Convention Benelux en matière de propriété intellectuelle et la règle 3.1 du Règlement d'exécution).

Rubrique X

- A Dépôts Benelux dont la radiation volontaire/d'office de l'enregistrement a été effectuée (article 3.21 de la Convention Benelux en matière de propriété intellectuelle et la règle 3.1 du Règlement d'exécution).
Ordre de la publication (précédé d'un code):
 - 01 Numéro d'ordre de l'enregistrement.
- B Dépôts Benelux ou internationaux pour lesquels une requête de renonciation partielle ou une décision judiciaire est enregistrée, comme visée à l'article 3.24, alinéa 3 de la Convention Benelux en matière de propriété intellectuelle).
Ordre de la publication (précédé d'un code):
 - 01 Numéro d'ordre de l'enregistrement.

Rubrique XI

Enregistrements de dépôts Benelux et internationaux auprès desquels une action en revendication du créateur a été enregistrée (article 3.7 de la Convention Benelux en matière de propriété intellectuelle et règle 2.10, alinéa 1 du Règlement d'exécution).

Ordre de la publication (précédé d'un code):

- 01 Numéro d'ordre de l'enregistrement;
- 14 Nom du créateur.

Rubrique XII

Enregistrements de dépôts Benelux et internationaux auprès desquels l'enregistrement de l'action en revendication visée à l'article 3.7 été radié (règle 2.10, alinéa 2 du Règlement d'exécution).

Ordre de la publication (précédé d'un code):

- 01 Numéro d'ordre de l'enregistrement;
- 14 Nom du créateur.

Rubriek XIII

Internationale inschrijvingen waarbij zijn aangetekend:
(regel 3.2, lid 3 van het Uitvoeringsreglement)

- a Nietigverklaring;
- b Vervallen verklaring;
- c Licentieverlening;
- d Pandrecht;
- e Beslaglegging;
- f Doorhaling der licentieverlening, pand, beslag.

Rubriek XIV

Inschrijvingen van Benelux- en internationale depots waarbij de bijzondere verklaring betreffende instandhouding van een auteursrecht is aangetekend (artikel 21, lid 3 en artikel 24 van de Eenvormige Beneluxwet inzake Tekeningen of Modellen).

Niet meer van toepassing sinds december 2003.

Rubriek XV

Beneluxdepots waarvan de geldigheidsduur van de inschrijving verstreken is (artikel 3.22, sub a. van het Benelux-verdrag inzake de intellectuele eigendom).

De publicatie heeft plaats na afloop van de termijn van uitstel bedoeld in artikel 3.14, lid 3 van het Benelux-verdrag inzake de intellectuele eigendom.

Rubrique XIII

Enregistrements internationaux auprès desquels sont enregistrées:
(règle 3.2, alinéa 3 du Règlement d'exécution).

- a Des décisions d'annulation;
- b Des décisions d'extinction;
- c Des licences;
- d Gages;
- e Saisies;
- f Des radiations de licence, gages, saisies.

Rubrique XIV

Enregistrements de dépôts Benelux et internationaux auprès desquels la déclaration spéciale concernant le maintien d'un droit d'auteur est enregistrée (article 21, par. 3 et article 24 de la Loi Uniforme Benelux en matière de Dessins ou Modèles).

Plus d'application depuis décembre 2003.

Rubrique XV

Dépôts Benelux dont l'enregistrement est venu à expiration (article 3.22, sous a. de la Convention Benelux en matière de propriété intellectuelle).

La publication a eu lieu après l'écoulement du délai de grâce prévu à l'article 3.14, alinéa 3 de la Convention Benelux en matière de propriété intellectuelle.



Mededeling Communication

Geen mededeling

Pas de communication





Rubriek I Rubrique I

Beneluxdepots ingeschreven overeenkomstig artikel 3.11 van het Benelux-verdrag inzake de intellectuele eigendom.

- 01 Volgnummer van de inschrijving alsmede nummer en dagtekening (dag, uur en minuut) van het depot, datum van inschrijving;
- 02 Datum waarop de geldigheidsduur van de inschrijving verstrijkt;
- 03 Naam van de deposant;
- 04 Adres (straat);
- 05 Plaats en land;
- 06 In voorkomend geval, naam en adres van de gemachtigde of, in voorkomend geval, vermelding van het correspondentie-adres van de deposant;
- 08 Afbeelding(en) van de tekening of het model;
- 09 In voorkomend geval, vermelding van de kleur(en);
- 10 In voorkomend geval, nadere omschrijving van de onder code 09 genoemde kleur(en);
- 11 Vermelding van het voortbrengsel alsmede klasse(n) en onderklasse(n) aanduiding;
- 12 In voorkomend geval, vermelding van de kenmerkende eigenschappen van de tekening of het model;
- 13 In voorkomend geval, vermelding van het recht van voorrang als bedoeld in artikel 4 van het Verdrag van Parijs tot bescherming van de Industriële Eigendom;
- 14 In voorkomend geval, vermelding van de naam van de werkelijke ontwerper van de tekening of het model.

Dépôts Benelux enregistrés conformément aux dispositions de l'article 3.11 de la Convention Benelux en matière de propriété intellectuelle.

- 01 Numéro d'ordre de l'enregistrement ainsi que le numéro et la date (jour, heure et minute) du dépôt, la date d'enregistrement;
- 02 Date d'échéance de la durée de protection de l'enregistrement;
- 03 Nom du déposant;
- 04 Adresse (rue);
- 05 Localité et pays;
- 06 Le cas échéant, le nom et l'adresse du mandataire ou, le cas échéant, l'indication de l'adresse postale du déposant;
- 08 Reproduction(s) du dessin ou du modèle;
- 09 Le cas échéant, l'indication de la (des) couleur(s);
- 10 Le cas échéant, la description de la (des) couleur(s) mentionnée(s) au code 09;
- 11 Indication du produit ainsi que l'indication de la (des) classe(s) et de la (des) sous-classe(s);
- 12 Le cas échéant, l'indication des éléments caractéristiques du dessin ou du modèle;
- 13 Le cas échéant, l'indication du droit de priorité tel que visé à l'article 4 de la Convention de Paris pour la protection de la Propriété Industrielle;
- 14 Le cas échéant, l'indication du nom du véritable créateur du dessin ou du modèle.



- 01 *Inschrijvingsnummer*
37860-00
- Nummer en dagtekening (dag en uur) van het depot*
82762-00 11.06.2008 , 08.00
- Datum inschrijving*
22.05.2009 ,
- 02 *Vervaldatum*
11.06.2013
- 03 *Naam van de deposant*
Express-systems BV
- 04 *Adres (straat en nummer) van de deposant*
Ph. Foggstraat 62
- 05 *Postcode, plaats en land van de deposant*
7825 AL Emmen, Nederland.
- 08 *Afbeelding van de tekening of het model*
ZIE AFBEELDING(EN)
- 11 *Vermelding van het voortbrengsel gevolgd door de aanduiding van de klasse(n) en onderklasse(n)*
Brievenbus (kl 25-03).
- 14 *Vermelding van de naam van de werkelijke ontwerper van de tekening*
VELTING Andries

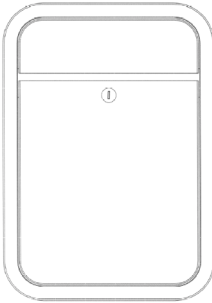
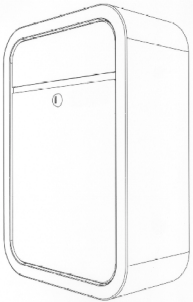

- 01 *Inschrijvingsnummer*
37861-01

- Nummer en dagtekening (dag en uur) van het depot*
06848-01 02.10.2008 , 10.20
- Datum inschrijving*
18.05.2009 ,
- 02 *Vervaldatum*
02.10.2013
- 03 *Naam van de deposant*
Peter Donders
- 04 *Adres (straat en nummer) van de deposant*
Opitterkiezel 206
- 05 *Postcode, plaats en land van de deposant*
B-3960 Bree, Nederland.
- 08 *Afbeelding van de tekening of het model*
ZIE AFBEELDING(EN)
- 11 *Vermelding van het voortbrengsel gevolgd door de aanduiding van de klasse(n) en onderklasse(n)*
Zitmeubel (kl 6-01).
- 14 *Vermelding van de naam van de werkelijke ontwerper van de tekening*
DONDERS Peter

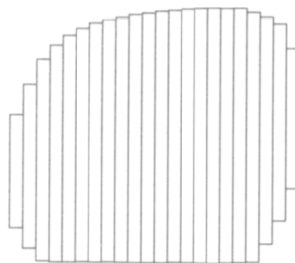
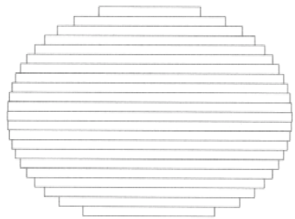
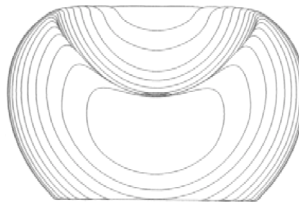
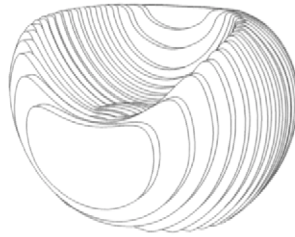

- 01 *Inschrijvingsnummer*
37861-02
- Nummer en dagtekening (dag en uur) van het depot*
06848-02 02.10.2008 , 10.20

- Datum inschrijving*
18.05.2009 ,
- 02 *Vervaldatum*
02.10.2013
- 03 *Naam van de deposant*
Peter Donders
- 04 *Adres (straat en nummer) van de deposant*
Opitterkiezel 206
- 05 *Postcode, plaats en land van de deposant*
B-3960 Bree, Nederland.
België
- 08 *Afbeelding van de tekening of het model*
ZIE AFBEELDING(EN)
- 11 *Vermelding van het voortbrengsel gevolgd door de aanduiding van de klasse(n) en onderklasse(n)*
Zitmeubel (kl 6-01).
- 14 *Vermelding van de naam van de werkelijke ontwerper van de tekening*
DONDERS Peter

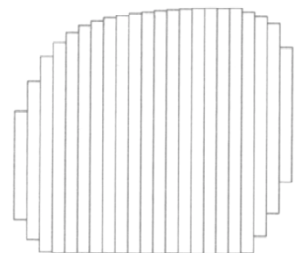
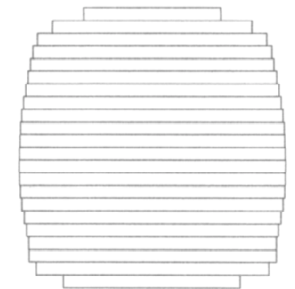
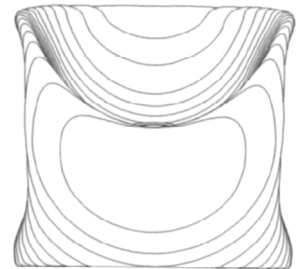
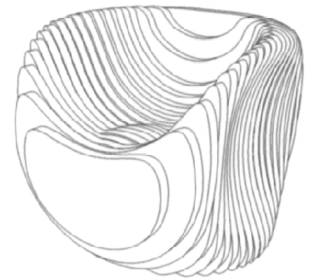

01 *Inschrijvingsnummer*
37862-00

Nummer en dagtekening (dag en uur) van het depot

82788-00 26.06.2008 , 08.00

Datum inschrijving

18.05.2009 ,

02 *Vervaldatum*
26.06.2013

03 *Naam van de deposant*
Schut Hoes Cartons B.V.

04 *Adres (straat en nummer) van de deposant*
Loubergweg 21, Postbus 4

05 *Postcode, plaats en land van de deposant*
6960 AA Eerbeek, Nederland.
Nederland

08 *Afbeelding van de tekening of het model*
ZIE AFBEELDING(EN)

11 *Vermelding van het voortbrengsel gevolgd door de aanduiding van de klasse(n) en onderklasse(n)*
Kartonnen verpakking (kl 9-03).

14 *Vermelding van de naam van de werkelijke ontwerper van de tekening*
STOEL Louis J.

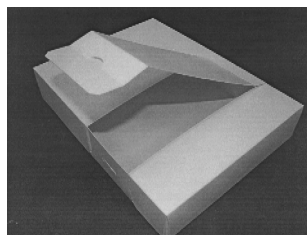
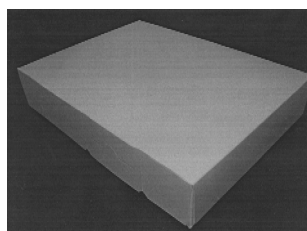
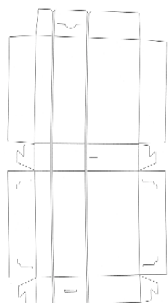

01 *Inschrijvingsnummer*
37863-00

Nummer en dagtekening (dag en uur) van het depot

82817-00 06.10.2008 , 08.00

Datum inschrijving

19.05.2009 ,

02 *Vervaldatum*
06.10.2013

03 *Naam van de deposant*
CHILDWOOD EUROPE BVBA

04 *Adres (straat en nummer) van de deposant*
Neerveld 13 B

05 *Postcode, plaats en land van de deposant*
2550 Kontich,
Nederland

06 *Naam en adres van de gemachtigde of vermelding van het correspondentie-adres van de deposant*
AERTS Stefan
Neerveld 13
2550 Kontich
België.

08 *Afbeelding van de tekening of het model*
ZIE AFBEELDING(EN)

09 *Vermelding van de kleur(en)*
bruin, zilverkleurig

11 *Vermelding van het voortbrengsel gevolgd door de aanduiding van de klasse(n) en onderklasse(n)*
Kinderstoel (kl 6-01).

12 *Beschrijving van de kenmerkende eigenschappen van het nieuwe uiterlijk van het voortbrengsel; in voorkomend geval, vermelding van de onderdelen van de tekening of het model waarop de kleuren betrekking hebben*
"2 rechthoekige aluminium profielen in een L-vorm met teak houten voetensteunen, zitting, armsteun en rugsteun".

14 *Vermelding van de naam van de werkelijke ontwerper van de tekening*
AERTS Stefan



01 *Inschrijvingsnummer*
37864-01

Nummer en dagtekening (dag en uur) van het depot

82820-01 31.07.2008 , 08.00

Datum inschrijving

19.05.2009 ,

02 *Vervaldatum*
31.07.2013

03 *Naam van de deposant*
Robert de Boer

04 *Adres (straat en nummer) van de deposant*
Jongedijk 6

05 *Postcode, plaats en land van de deposant*
8771 KJ Nijland,
Nederland

08 *Afbeelding van de tekening of het model*
ZIE AFBEELDING(EN)

11 *Vermelding van het voortbrengsel gevolgd door de aanduiding van de klasse(n) en onderklasse(n)*
Profiel (kl 25-01).

14 *Vermelding van de naam van de werkelijke ontwerper van de tekening*
DE BOER Robert

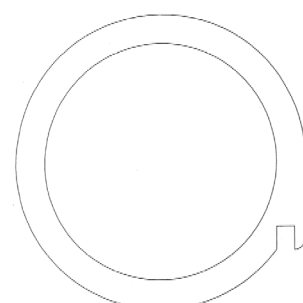
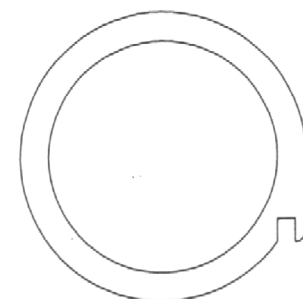
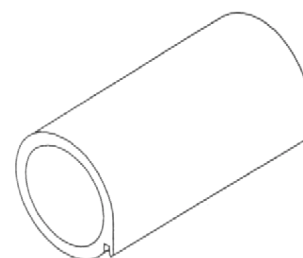

01 *Inschrijvingsnummer*
37864-02

Nummer en dagtekening (dag en uur) van het depot

82820-02 31.07.2008 , 08.00

Datum inschrijving

19.05.2009 ,

02 *Vervaldatum*

31.07.2013

03 *Naam van de deposant*

Robert de Boer

04 *Adres (straat en nummer) van de deposant*

Jongedijk 6

05 *Postcode, plaats en land van de deposant*

8771 KJ Nijland,
Nederland

08 *Afbeelding van de tekening of het model*

ZIE AFBEELDING(EN)

11 *Vermelding van het voortbrengsel gevolgd door de aanduiding van de klasse(n) en onderklasse(n)*

Profiel (kl 25-01).

14 *Vermelding van de naam van de werkelijke ontwerper van de tekening*

DE BOER Robert

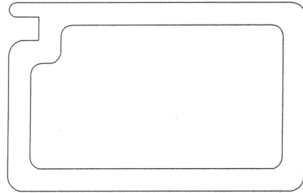
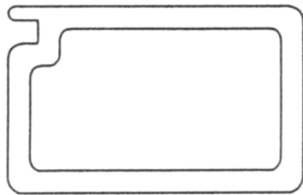
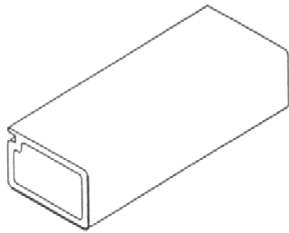

01 *Inschrijvingsnummer*

37864-03

Nummer en dagtekening (dag en uur) van het depot

82820-03 31.07.2008 , 08.00

Datum inschrijving

19.05.2009 ,

02 *Vervaldatum*

31.07.2013

03 *Naam van de deposant*

Robert de Boer

04 *Adres (straat en nummer) van de deposant*

Jongedijk 6

05 *Postcode, plaats en land van de deposant*

8771 KJ Nijland,
Nederland

08 *Afbeelding van de tekening of het model*

ZIE AFBEELDING(EN)

11 *Vermelding van het voortbrengsel gevolgd door de aanduiding van de klasse(n) en onderklasse(n)*

Profiel (kl 25-01).

14 *Vermelding van de naam van de werkelijke ontwerper van de tekening*

DE BOER Robert

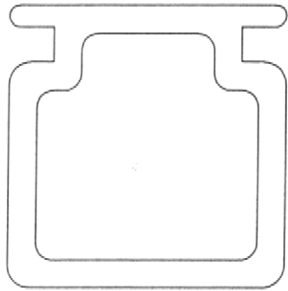
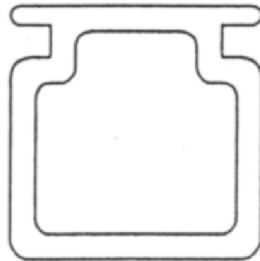
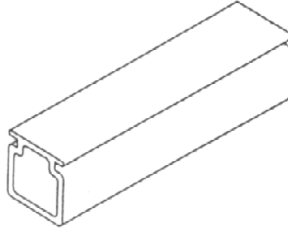

01 *Inschrijvingsnummer*

37864-04

Nummer en dagtekening (dag en uur) van het depot

82820-04 31.07.2008 , 08.00

Datum inschrijving

19.05.2009 ,

02 *Vervaldatum*

31.07.2013

03 *Naam van de deposant*

Robert de Boer

04 *Adres (straat en nummer) van de deposant*

Jongedijk 6

05 *Postcode, plaats en land van de deposant*

8771 KJ Nijland,
Nederland

08 *Afbeelding van de tekening of het model*

ZIE AFBEELDING(EN)

11 *Vermelding van het voortbrengsel gevolgd door de aanduiding van de klasse(n) en onderklasse(n)*

Profiel (kl 25-01).

14 *Vermelding van de naam van de werkelijke ontwerper van de tekening*

DE BOER Robert

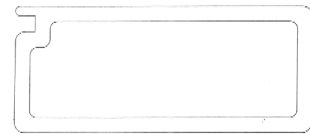
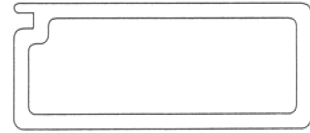
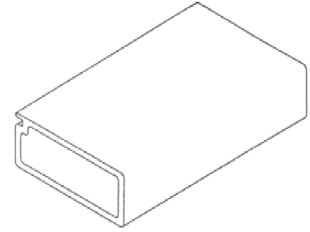

01 *Inschrijvingsnummer*

37864-05

Nummer en dagtekening (dag en uur) van het depot

82820-05 31.07.2008 , 08.00

Datum inschrijving

19.05.2009 ,

02 *Vervaldatum*

31.07.2013

03 *Naam van de deposant*

Robert de Boer

04 *Adres (straat en nummer) van de deposant*

Jongedijk 6

05 *Postcode, plaats en land van de deposant*

8771 KJ Nijland,
Nederland

08 *Afbeelding van de tekening of het model*

ZIE AFBEELDING(EN)

11 *Vermelding van het voortbrengsel gevolgd door de aanduiding van de klasse(n) en onderklasse(n)*

Profiel (kl 25-01).

14 *Vermelding van de naam van de werkelijke ontwerper van de tekening*

DE BOER Robert

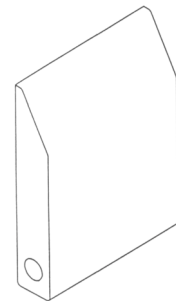

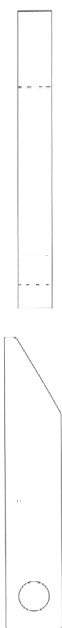

01 *Inschrijvingsnummer*
37865-00

Nummer en dagtekening (dag en uur) van het depot

82822-00 12.01.2009 , 08.00

Datum inschrijving
12.05.2009 ,

02 *Vervaldatum*
12.01.2014

03 *Naam van de depositant*
Trade Promotion Retail BV

04 *Adres (straat en nummer) van de depositant*
De Hooge Akker 10 A

05 *Postcode, plaats en land van de depositant*
5661 NG Geldrop,
Nederland

06 *Naam en adres van de gemachtigde of vermelding van het correspondentie-adres van de depositant*
John Wijers
Leenderdijk 35
3930 Achel
België.

08 *Afbeelding van de tekening of het model*
ZIE AFBEELDING(EN)

11 *Vermelding van het voortbrengsel gevolgd door de aanduiding van de klasse(n) en onderklasse(n)*
Demonstratiemeubel (kl 6-04; 14-02, 03; 20-03).

14 *Vermelding van de naam van de werkelijke ontwerper van de tekening*
WIJERS John

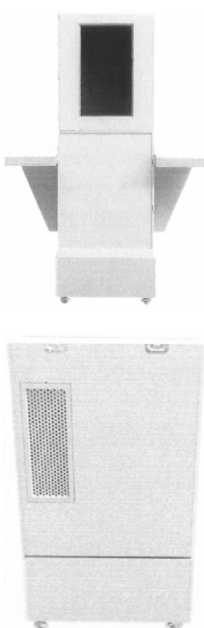

01 *Inschrijvingsnummer*
37866-00

Nummer en dagtekening (dag en uur) van het depot

82826-00 06.08.2008 , 08.00

Datum inschrijving
04.06.2009 ,

02 *Vervaldatum*
06.08.2013

03 *Naam van de depositant*
Arie van de Griend

04 *Adres (straat en nummer) van de depositant*
Stad en Landschap 14

05 *Postcode, plaats en land van de depositant*
2923 BM Krimpen a/d IJssel,
Nederland

08 *Afbeelding van de tekening of het model*
ZIE AFBEELDING(EN)

11 *Vermelding van het voortbrengsel gevolgd door de aanduiding van de klasse(n) en onderklasse(n)*
Laminaatklem (kl 8-08).

14 *Vermelding van de naam van de werkelijke ontwerper van de tekening*
VAN DE GRIEND Arie

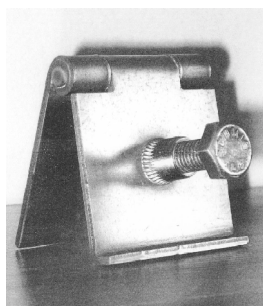

01 *Inschrijvingsnummer*
37867-00

Nummer en dagtekening (dag en uur) van het depot

82829-00 07.08.2008 , 08.00

Datum inschrijving

27.04.2009 ,

02 *Vervaldatum*
07.08.2013

03 *Naam van de depositant*
Alres Products B.V.

04 *Adres (straat en nummer) van de depositant*
Bertus Leendersweg 2

05 *Postcode, plaats en land van de depositant*
3958 WE Amerongen,
Nederland

08 *Afbeelding van de tekening of het model*
ZIE AFBEELDING(EN)

11 *Vermelding van het voortbrengsel gevolgd door de aanduiding van de klasse(n) en onderklasse(n)*

Frame voor schilderslinnen (kl 6-07).

14 *Vermelding van de naam van de werkelijke ontwerper van de tekening*
DEN BESTEN Hendrik Cornelis

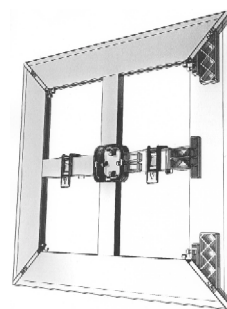



01 Inschrijvingsnummer
37868-01

Nummer en dagtekening (dag en uur) van het depot

82845-01 01.09.2008 , 08.00

Datum inschrijving

28.05.2009 ,

02 Vervaldatum

01.09.2013

03 Naam van de deponent

Remix business communications BV

04 Adres (straat en nummer) van de deponent
Zomereik 6

05 Postcode, plaats en land van de deponent
2498 BP Den Haag,
Nederland

08 Afbeelding van de tekening of het model
ZIE AFBEELDING(EN)

11 Vermelding van het voortbrengsel gevolgd door de aanduiding van de klasse(n) en onderklasse(n)

Drukwerk (kl 19-08).

14 Vermelding van de naam van de werkelijke ontwerper van de tekening
STEENWIJK Nicolette F.J.



01 Inschrijvingsnummer
37868-02

Nummer en dagtekening (dag en uur) van het depot

82845-02 01.09.2008 , 08.00

Datum inschrijving

28.05.2009 ,

02 Vervaldatum

01.09.2013

03 Naam van de deponent

Remix business communications BV

04 Adres (straat en nummer) van de deponent
Zomereik 6

05 Postcode, plaats en land van de deponent
2498 BP Den Haag,
Nederland

08 Afbeelding van de tekening of het model
ZIE AFBEELDING(EN)

11 Vermelding van het voortbrengsel gevolgd door de aanduiding van de klasse(n) en onderklasse(n)

Drukwerk (kl 19-08).

14 Vermelding van de naam van de werkelijke ontwerper van de tekening
STEENWIJK Nicolette F.J.



01 Inschrijvingsnummer
37868-03

Nummer en dagtekening (dag en uur) van het depot

82845-03 01.09.2008 , 08.00

Datum inschrijving

28.05.2009 ,

02 Vervaldatum

01.09.2013

03 Naam van de deponent

Remix business communications BV

04 Adres (straat en nummer) van de deponent
Zomereik 6

05 Postcode, plaats en land van de deponent
2498 BP Den Haag,
Nederland

08 Afbeelding van de tekening of het model
ZIE AFBEELDING(EN)

11 Vermelding van het voortbrengsel gevolgd door de aanduiding van de klasse(n) en onderklasse(n)

Drukwerk (kl 19-08).

14 Vermelding van de naam van de werkelijke ontwerper van de tekening
STEENWIJK Nicolette F.J.



01 Inschrijvingsnummer
37868-04

Nummer en dagtekening (dag en uur) van het depot

82845-04 01.09.2008 , 08.00

Datum inschrijving

28.05.2009 ,

02 Vervaldatum

01.09.2013

03 Naam van de deponent

Remix business communications BV

04 Adres (straat en nummer) van de deponent
Zomereik 6

05 Postcode, plaats en land van de deponent
2498 BP Den Haag,
Nederland

08 Afbeelding van de tekening of het model
ZIE AFBEELDING(EN)

11 Vermelding van het voortbrengsel gevolgd door de aanduiding van de klasse(n) en onderklasse(n)

Drukwerk (kl 19-08).

14 Vermelding van de naam van de werkelijke ontwerper van de tekening
STEENWIJK Nicolette F.J.



01 Inschrijvingsnummer
37868-05

Nummer en dagtekening (dag en uur) van het depot

82845-05 01.09.2008 , 08.00

Datum inschrijving

28.05.2009 ,

02 Vervaldatum

01.09.2013

03 Naam van de deponent

Remix business communications BV

- 04 Adres (straat en nummer) van de deposant
Zomereik 6
- 05 Postcode, plaats en land van de deposant
2498 BP Den Haag,
Nederland
- 08 Afbeelding van de tekening of het model
ZIE AFBEELDING(EN)
- 11 Vermelding van het voortbrengsel gevolgd
door de aanduiding van de klasse(n) en
onderklasse(n)
Drukwerk (kl 19-08).
- 14 Vermelding van de naam van de werkelijke
ontwerper van de tekening
STEENWIJK Nicolette F.J.



- 01 Inschrijvingsnummer
37869-00
Nummer en dagtekening (dag en uur) van het
depot
82878-00 15.01.2009 , 08.00
Datum inschrijving
26.05.2009 ,
- 02 Vervaldatum
15.01.2014
- 03 Naam van de deposant
CEGO Publishers NV
- 04 Adres (straat en nummer) van de deposant
Schapenstraat 34
- 05 Postcode, plaats en land van de deposant
3000 Leuven,
België
- 06 Naam en adres van de gemachtigde of ver-
melding van het correspondentie-adres van
de deposant
Bureau Gevers N.V.
Holidaystraat 5
B-1831 Diegem
België.
- 08 Afbeelding van de tekening of het model
ZIE AFBEELDING(EN)
- 09 Vermelding van de kleur(en)
Groen (PMS 361 C), donkergroen,
rood, geel, blauw, paars, bruin, grijs,
wit.
- 11 Vermelding van het voortbrengsel gevolgd
door de aanduiding van de klasse(n) en
onderklasse(n)
Poppenkast met handpoppen en boek
(kl 11-99; 19-04; 21-01).
- 12 Beschrijving van de kenmerkende eigen-
schappen van het nieuwe uiterlijk van het
voortbrengsel; in voorkomend geval, vermeld-
ing van de onderdelen van de tekening of het
model waarop de kleuren betrekking hebben
De poppenkast bestaat uit een koffer
met een vensterluik en bevat 3
decorboekjes, 10 handpoppen van 10

verschillende dieren en een
scenarioboek.

- 14 Vermelding van de naam van de werkelijke
ontwerper van de tekening
VAN ACHTEREN Peter



- 01 Inschrijvingsnummer
37870-00
Nummer en dagtekening (dag en uur) van het
depot
82917-00 21.10.2008 , 08.00
Datum inschrijving
29.05.2009 ,
- 02 Vervaldatum
21.10.2013
- 03 Naam van de deposant
George Pisa & Zn. Tailleurs b.v.
- 04 Adres (straat en nummer) van de deposant
Tenierslaan 1-5
- 05 Postcode, plaats en land van de deposant
5613 DZ Eindhoven,
Nederland
- 08 Afbeelding van de tekening of het model
ZIE AFBEELDING(EN)
- 11 Vermelding van het voortbrengsel gevolgd
door de aanduiding van de klasse(n) en
onderklasse(n)
Tuniek (broek en jasje) (kl 2-02).
- 12 Beschrijving van de kenmerkende eigen-
schappen van het nieuwe uiterlijk van het
voortbrengsel; in voorkomend geval, vermeld-

ding van de onderdelen van de tekening of het
model waarop de kleuren betrekking hebben

Tuniek, voorzijde afgerond, voorzien
van 3 cm. bies, 2 opgezette kleppen in
streep-dessin, mouwkappen +
rugceintuurtje in streep-dessin,
schouderpauzetten, grote dubbele
kraag vallend in V-hals, ruggand
voorzien van coutenaden, tuniek licht
getailleerd.

- 14 Vermelding van de naam van de werkelijke
ontwerper van de tekening
PISA Leonardus Johannes

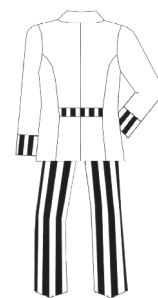



01 *Inschrijvingsnummer*

37871-00

Nummer en dagtekening (dag en uur) van het depot

82926-00 20.01.2009 , 08.00

Datum inschrijving

03.06.2009 ,

02 *Vervaldatum*

20.01.2014

03 *Naam van de deposant*

H.S.H. B.V.

04 *Adres (straat en nummer) van de deposant*

Kleibultweg 2 A

05 *Postcode, plaats en land van de deposant*

7575 BN Oldenzaal,
Nederland

08 *Afbeelding van de tekening of het model*

ZIE AFBEELDING(EN)

11 *Vermelding van het voortbrengsel gevolgd door de aanduiding van de klasse(n) en onderklasse(n)*

Warmtewisselaar (kl 23-04).

14 *Vermelding van de naam van de werkelijke ontwerper van de tekening*

TER BEEK Arnoldus Paules Maria

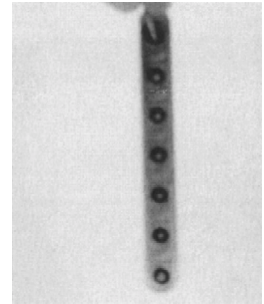
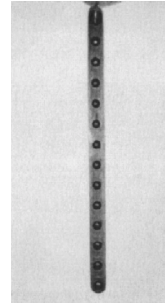
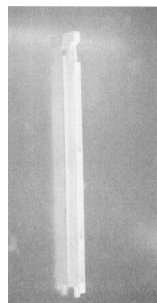
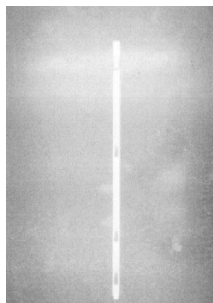
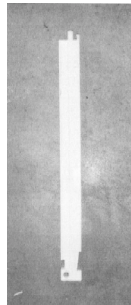
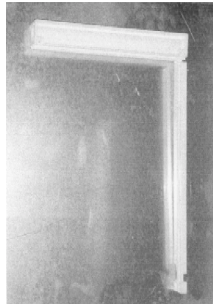
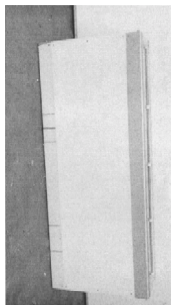

01 *Inschrijvingsnummer*

37872-00

Nummer en dagtekening (dag en uur) van het depot

82928-00 28.10.2008 , 13.28

Datum inschrijving

28.05.2009 ,

02 *Vervaldatum*

28.10.2013

03 *Naam van de deposant*

Scania CV AB

04 *Adres (straat en nummer) van de deposant*

05 *Postcode, plaats en land van de deposant*

S-151 87 Södertälje,
Zweden

06 *Naam en adres van de gemachtigde of vermelding van het correspondentie-adres van de deposant*

VEREENIGDE
Johan de Wittlaan 7
2517 JR Den Haag
Nederland.

08 *Afbeelding van de tekening of het model*

ZIE AFBEELDING(EN)

11 *Vermelding van het voortbrengsel gevolgd door de aanduiding van de klasse(n) en onderklasse(n)*

Accubakdeksel (kl 12-16).

13 *Recht van voorrang als bedoeld in artikel 4 van het verdrag van Parijs tot bescherming van de Industriële Eigendom*

Zweden, dd. 07 05 2008, nr. 2008/0280,
Scania CV AB (publ).

14 *Vermelding van de naam van de werkelijke ontwerper van de tekening*

WEDHOLM Anders E.

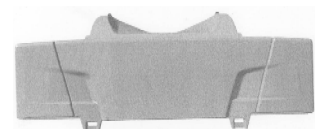

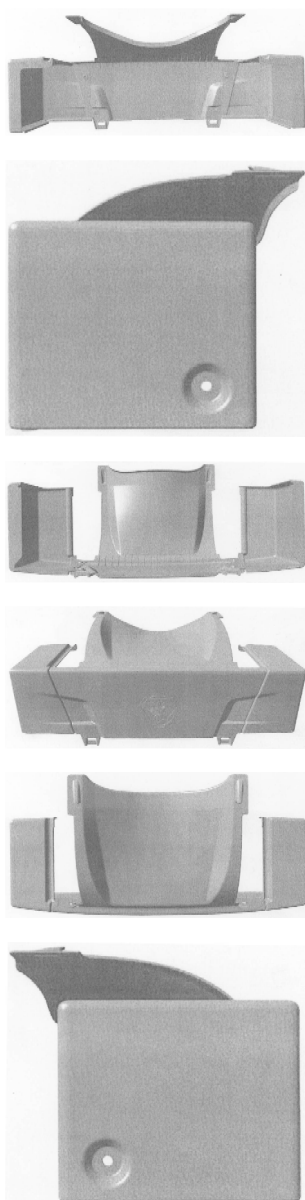

01 *Inschrijvingsnummer*
37873-00

Nummer en dagtekening (dag en uur) van het depot

82930-00 30.10.2008 , 14.27

Datum inschrijving

28.05.2009 ,

02 *Vervaldatum*

30.10.2013

03 *Naam van de deposant*

CAMPBELL FOODS BELGIUM,
naamloze vennootschap

04 *Adres (straat en nummer) van de deposant*

Rijksweg 16

05 *Postcode, plaats en land van de deposant*

2870 Puurs,
België

06 *Naam en adres van de gemachtigde of vermelding van het correspondentie-adres van de deposant*

Bureau Gevers N.V.
Holidaystraat 5
B-1831 Diegem
België.

08 *Afbeelding van de tekening of het model*
ZIE AFBEELDING(EN)

11 *Vermelding van het voortbrengsel gevolgd door de aanduiding van de klasse(n) en onderklasse(n)*

Houder (kl 9-03).

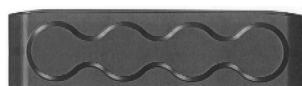
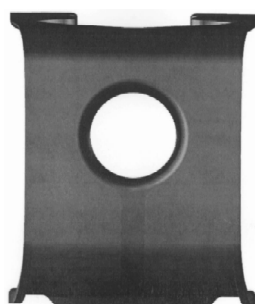
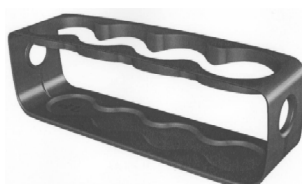

01 *Numéro d'enregistrement*
37874-00

Numéro, date et heure du dépôt

82981-00 06.01.2009 , 14.55

Date de l'enregistrement

26.05.2009 ,

02 *Date d'échéance*

06.01.2014

03 *Nom du déposant*

GROUPE LACTALIS,
Société Anonyme

04 *Adresse (rue et numéro) du déposant*
10, rue Adolphe Beck

05 *Code postal, localité et pays du déposant*
53000 Laval,
France

06 *Nom et adresse du mandataire ou indication de l'adresse postale du déposant*

INLEX EXPERTISE
Rue Pierre Charron 68
75008 Paris
France.

08 *Reproduction du dessin ou modèle*
VOIR REPRODUCTION(S)

11 *Indication du produit suivi de la (des) classe(s) et de la (des) sous-classe(s)*
Présentoir (cl 20-02; 23-02; 23-03).

13 *Droit de priorité visé à l'article 4 de la Convention de Paris pour la protection de la Propriété Industrielle*

France, le 06 08 2008, no. 083537,
GROUPE LACTALIS.

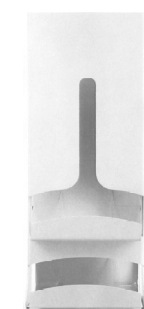
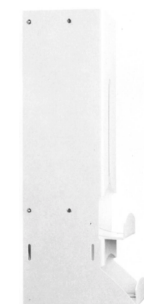
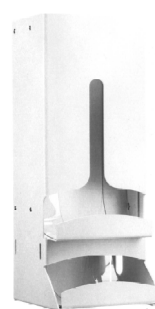

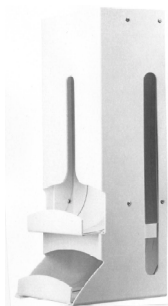

01 *Inschrijvingsnummer*
37875-00

Nummer en dagtekening (dag en uur) van het depot

82986-00 13.01.2009 , 08.00

Datum inschrijving

28.05.2009 ,

02 *Vervaldatum*

13.01.2014

03 *Naam van de deposant*

KZ Meet- en Regelapparatuur B.V.

04 *Adres (straat en nummer) van de deposant*
Pascalweg 4, Postbus 40049

05 *Postcode, plaats en land van de deposant*
8004 DA Zwolle,
Nederland

08 *Afbeelding van de tekening of het model*
ZIE AFBEELDING(EN)

11 *Vermelding van het voortbrengsel gevolgd door de aanduiding van de klasse(n) en onderklasse(n)*

Ophangbeugel voor gasmeter (kl 8-08).

14 *Vermelding van de naam van de werkelijke ontwerper van de tekening*
ZENNIPMAN Alfred

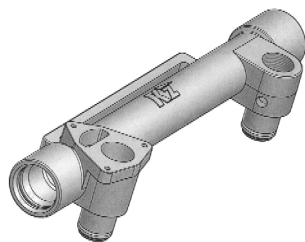

01 *Inschrijvingsnummer*
37876-00

Nummer en dagtekening (dag en uur) van het depot

82977-00 19.12.2008 , 18.00

Datum inschrijving

28.05.2009 ,

02 *Vervaldatum*

19.12.2013

03 *Naam van de deposant*

Vacu-Products B.V.

04 *Adres (straat en nummer) van de deposant*

Rotterdamseweg 202

05 *Postcode, plaats en land van de deposant*
2628 AS Delft,
Nederland

06 *Naam en adres van de gemachtigde of vermelding van het correspondentie-adres van de deposant*

Nederlandsch Octrooibureau

J.W. Frisolaan 13

2517 JS 's-Gravenhage

Nederland.

08 *Afbeelding van de tekening of het model*
ZIE AFBEELDING(EN)

11 *Vermelding van het voortbrengsel gevolgd door de aanduiding van de klasse(n) en onderklasse(n)*

Knuffel (kl 21-01).



01 *Inschrijvingsnummer*
37877-00

Nummer en dagtekening (dag en uur) van het depot

82987-00 13.01.2009 , 08.00

Datum inschrijving

28.05.2009 ,

02 *Vervaldatum*

13.01.2014

03 *Naam van de deposant*

KZ Meet- en Regelapparatuur B.V.

04 *Adres (straat en nummer) van de deposant*
Pascalweg 4, Postbus 40049

05 *Postcode, plaats en land van de deposant*
8004 DA Zwolle,
Nederland

08 *Afbeelding van de tekening of het model*
ZIE AFBEELDING(EN)

11 *Vermelding van het voortbrengsel gevolgd door de aanduiding van de klasse(n) en onderklasse(n)*

Aansluitbocht voor gasmeterbeugel (kl 8-08; 23-01).

14 *Vermelding van de naam van de werkelijke ontwerper van de tekening*
ZENNIPMAN Alfred

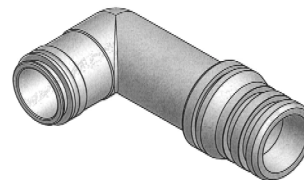

01 *Inschrijvingsnummer*
37878-00

Nummer en dagtekening (dag en uur) van het depot

82989-00 09.02.2009 , 08.00

Datum inschrijving

26.05.2009 ,

02 *Vervaldatum*

09.02.2014

03 *Naam van de deposant*

Luk van de Wiel BVBA

04 *Adres (straat en nummer) van de deposant*
Antwerpsesteenweg 219

05 *Postcode, plaats en land van de deposant*
2950 Kapellen, België.
België

08 *Afbeelding van de tekening of het model*
ZIE AFBEELDING(EN)

09 *Vermelding van de kleur(en)*
zwart, beige, wit

11 *Vermelding van het voortbrengsel gevolgd door de aanduiding van de klasse(n) en onderklasse(n)*

Bank (kl 6-01).

12 *Beschrijving van de kenmerkende eigenschappen van het nieuwe uiterlijk van het voortbrengsel; in voorkomend geval, vermelding van de onderdelen van de tekening of het model waarop de kleuren betrekking hebben*

Een bank in de vorm van een schaap, materie: wol, hout, gips.

14 *Vermelding van de naam van de werkelijke ontwerper van de tekening*
VAN DE WIEL Luc



01 *Inschrijvingsnummer*
37879-00

Nummer en dagtekening (dag en uur) van het depot

83001-00 31.03.2009 , 08.00

Datum inschrijving

18.05.2009 ,

02 *Vervaldatum*

31.03.2014

03 *Naam van de deposant*

Stephan La Haye;
Alex Bontenhal;
Michiel Steenhuis

04 *Adres (straat en nummer) van de deposant*
Borneostraat 10

05 *Postcode, plaats en land van de deposant*
5215 VC 's-Hertogenbosch,
Nederland

06 *Naam en adres van de gemachtigde of vermelding van het correspondentie-adres van de deposant*

Advocatenkantoor Steenhuis
Michiel Steenhuis
Borneostraat 10
5215 VC 's-Hertogenbosch
Nederland.

08 *Afbeelding van de tekening of het model*
ZIE AFBEELDING(EN)

11 *Vermelding van het voortbrengsel gevolgd door de aanduiding van de klasse(n) en onderklasse(n)*

Laars (kl 2-04).

14 *Vermelding van de naam van de werkelijke ontwerper van de tekening*

LA HAYE Stephan; BONTENBAL Alex; STEENHUIS Michiel

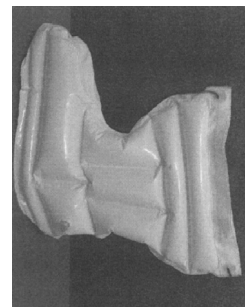
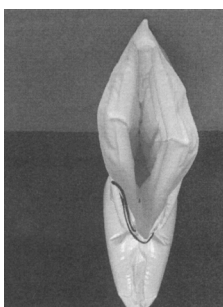
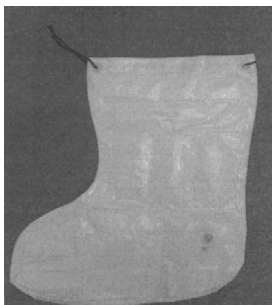

01 *Inschrijvingsnummer*

37880-00

Nummer en dagtekening (dag en uur) van het depot

83003-00 27.01.2009 , 08.00

Datum inschrijving

28.05.2009 ,

02 *Vervaldatum*

27.01.2014

03 *Naam van de deposant*

Homeij Oosterwijk B.V.

04 *Adres (straat en nummer) van de deposant*
Nijverheidsweg 9 a

05 *Postcode, plaats en land van de deposant*
5061 KK Oosterwijk, Nederland.
Nederland

08 *Afbeelding van de tekening of het model*
ZIE AFBEELDING(EN)

11 *Vermelding van het voortbrengsel gevolgd door de aanduiding van de klasse(n) en onderklasse(n)*

Kurkenstrekker (kl 7-06).

12 *Beschrijving van de kenmerkende eigenschappen van het nieuwe uiterlijk van het voortbrengsel; in voorkomend geval, vermelding van de onderdelen van de tekening of het model waarop de kleuren betrekking hebben*

Driedelige kurkentrekker met gekarteld lemmet, flesopener en kurkentrekker, in roestvrijstaal.



- 01 *Inschrijvingsnummer*
37881-00

Nummer en dagtekening (dag en uur) van het depot

83022-00 25.03.2009 , 08.00

Datum inschrijving

03.06.2009 ,

- 02 *Vervaldatum*

25.03.2014

- 03 *Naam van de deposant*

Martin Raoul

h.o.d.n. Ontwerpstudio Raoul Martin

- 04 *Adres (straat en nummer) van de deposant*

Vijfde Buitenpepers 7

- 05 *Postcode, plaats en land van de deposant*

5231 GJ 's-Hertogenbosch,
Nederland

- 08 *Afbeelding van de tekening of het model*

ZIE AFBEELDING(EN)

- 11 *Vermelding van het voortbrengsel gevolgd door de aanduiding van de klasse(n) en onderklasse(n)*

Grafisch symbool (kl 32-00).

- 14 *Vermelding van de naam van de werkelijke ontwerper van de tekening*

MARTIN Raoul



- 01 *Inschrijvingsnummer*
37882-01

Nummer en dagtekening (dag en uur) van het depot

83033-01 19.02.2009 , 08.00

Datum inschrijving

19.05.2009 ,

- 02 *Vervaldatum*

19.02.2014

- 03 *Naam van de deposant*

SIT DESIGN B.V.

- 04 *Adres (straat en nummer) van de deposant*
Beyerdstraat 22

- 05 *Postcode, plaats en land van de deposant*
4112 NE Beusichem, Nederland.
Nederland

- 08 *Afbeelding van de tekening of het model*
ZIE AFBEELDING(EN)

- 11 *Vermelding van het voortbrengsel gevolgd door de aanduiding van de klasse(n) en onderklasse(n)*

Zitbank (kl 6-01).



- 01 *Inschrijvingsnummer*
37882-02

Nummer en dagtekening (dag en uur) van het depot

83033-02 19.02.2009 , 08.00

Datum inschrijving

19.05.2009 ,

- 02 *Vervaldatum*

19.02.2014

- 03 *Naam van de deposant*

SIT DESIGN B.V.

- 04 *Adres (straat en nummer) van de deposant*

Beyerdstraat 22

- 05 *Postcode, plaats en land van de deposant*

4112 NE Beusichem, Nederland.
Nederland

- 08 *Afbeelding van de tekening of het model*

ZIE AFBEELDING(EN)

- 11 *Vermelding van het voortbrengsel gevolgd door de aanduiding van de klasse(n) en onderklasse(n)*

Zitbank (kl 6-01).



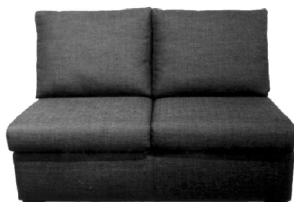

- 01 *Inschrijvingsnummer*
37882-03
Nummer en dagtekening (dag en uur) van het depot
83033-03 19.02.2009 , 08.00
Datum inschrijving
19.05.2009 ,
- 02 *Vervaldatum*
19.02.2014
- 03 *Naam van de deponent*
SIT DESIGN B.V.
- 04 *Adres (straat en nummer) van de deponent*
Beyerdstraat 22
- 05 *Postcode, plaats en land van de deponent*
4112 NE Beusichem, Nederland.
Nederland
- 08 *Afbeelding van de tekening of het model*
ZIE AFBEELDING(EN)

- 11 *Vermelding van het voortbrengsel gevolgd door de aanduiding van de klasse(n) en onderklasse(n)*
Zitbank (kl 6-01).



- 01 *Inschrijvingsnummer*
37882-04
Nummer en dagtekening (dag en uur) van het depot
83033-04 19.02.2009 , 08.00
Datum inschrijving
19.05.2009 ,
- 02 *Vervaldatum*
19.02.2014
- 03 *Naam van de deponent*
SIT DESIGN B.V.
- 04 *Adres (straat en nummer) van de deponent*
Beyerdstraat 22
- 05 *Postcode, plaats en land van de deponent*
4112 NE Beusichem, Nederland.
Nederland
- 08 *Afbeelding van de tekening of het model*
ZIE AFBEELDING(EN)
- 11 *Vermelding van het voortbrengsel gevolgd door de aanduiding van de klasse(n) en onderklasse(n)*
Relax fauteuil (kl 6-01).



- 01 *Inschrijvingsnummer*
37882-05
Nummer en dagtekening (dag en uur) van het depot
83033-05 19.02.2009 , 08.00
Datum inschrijving
19.05.2009 ,
- 02 *Vervaldatum*
19.02.2014
- 03 *Naam van de deponent*
SIT DESIGN B.V.
- 04 *Adres (straat en nummer) van de deponent*
Beyerdstraat 22
- 05 *Postcode, plaats en land van de deponent*
4112 NE Beusichem, Nederland.
Nederland
- 08 *Afbeelding van de tekening of het model*
ZIE AFBEELDING(EN)
- 11 *Vermelding van het voortbrengsel gevolgd door de aanduiding van de klasse(n) en onderklasse(n)*
Stoel (kl 6-01).



- 01 *Inschrijvingsnummer*
37882-06
Nummer en dagtekening (dag en uur) van het depot
83033-06 19.02.2009 , 08.00
Datum inschrijving
19.05.2009 ,

- 02 *Vervaldatum*
19.02.2014
- 03 *Naam van de deposant*
SIT DESIGN B.V.
- 04 *Adres (straat en nummer) van de deposant*
Beyerdstraat 22
- 05 *Postcode, plaats en land van de deposant*
4112 NE Beusichem, Nederland.
Nederland
- 08 *Afbeelding van de tekening of het model*
ZIE AFBEELDING(EN)
- 11 *Vermelding van het voortbrengsel gevolgd door de aanduiding van de klasse(n) en onderklasse(n)*
Relax-fauteuil (kl 6-01).



- 01 *Inschrijvingsnummer*
37882-07
Nummer en dagtekening (dag en uur) van het depot
83033-07 19.02.2009 , 08.00
Datum inschrijving
19.05.2009 ,
- 02 *Vervaldatum*
19.02.2014
- 03 *Naam van de deposant*
SIT DESIGN B.V.
- 04 *Adres (straat en nummer) van de deposant*
Beyerdstraat 22
- 05 *Postcode, plaats en land van de deposant*
4112 NE Beusichem, Nederland.
Nederland

- 08 *Afbeelding van de tekening of het model*
ZIE AFBEELDING(EN)
- 11 *Vermelding van het voortbrengsel gevolgd door de aanduiding van de klasse(n) en onderklasse(n)*
Stoel (kl 6-01).



- 01 *Inschrijvingsnummer*
37882-08
Nummer en dagtekening (dag en uur) van het depot
83033-08 19.02.2009 , 08.00
Datum inschrijving
19.05.2009 ,
- 02 *Vervaldatum*
19.02.2014
- 03 *Naam van de deposant*
SIT DESIGN B.V.
- 04 *Adres (straat en nummer) van de deposant*
Beyerdstraat 22
- 05 *Postcode, plaats en land van de deposant*
4112 NE Beusichem, Nederland.
Nederland
- 08 *Afbeelding van de tekening of het model*
ZIE AFBEELDING(EN)
- 11 *Vermelding van het voortbrengsel gevolgd door de aanduiding van de klasse(n) en onderklasse(n)*
Stoel (kl 6-01).



- 01 *Inschrijvingsnummer*
37882-09
Nummer en dagtekening (dag en uur) van het depot
83033-09 19.02.2009 , 08.00
Datum inschrijving
19.05.2009 ,
- 02 *Vervaldatum*
19.02.2014
- 03 *Naam van de deposant*
SIT DESIGN B.V.
- 04 *Adres (straat en nummer) van de deposant*
Beyerdstraat 22
- 05 *Postcode, plaats en land van de deposant*
4112 NE Beusichem, Nederland.
Nederland
- 08 *Afbeelding van de tekening of het model*
ZIE AFBEELDING(EN)
- 11 *Vermelding van het voortbrengsel gevolgd door de aanduiding van de klasse(n) en onderklasse(n)*
Zitbank (kl 6-01).



- 01 *Inschrijvingsnummer*
37882-10
Nummer en dagtekening (dag en uur) van het depot
83033-10 19.02.2009 , 08.00
Datum inschrijving
19.05.2009 ,
- 02 *Vervaldatum*
19.02.2014
- 03 *Naam van de deposant*
SIT DESIGN B.V.
- 04 *Adres (straat en nummer) van de deposant*
Beyerdstraat 22

- 05 *Postcode, plaats en land van de deposant*
4112 NE Beusichem, Nederland.
Nederland
- 08 *Afbeelding van de tekening of het model*
ZIE AFBEELDING(EN)
- 11 *Vermelding van het voortbrengsel gevolgd door de aanduiding van de klasse(n) en onderklasse(n)*
Zitbank (kl 6-01).



- 01 *Inschrijvingsnummer*
37882-11
Nummer en dagtekening (dag en uur) van het depot
83033-11 19.02.2009 , 08.00
Datum inschrijving
19.05.2009 ,
- 02 *Vervaldatum*
19.02.2014
- 03 *Naam van de deposant*
SIT DESIGN B.V.
- 04 *Adres (straat en nummer) van de deposant*
Beyerdstraat 22
- 05 *Postcode, plaats en land van de deposant*
4112 NE Beusichem, Nederland.
Nederland
- 08 *Afbeelding van de tekening of het model*
ZIE AFBEELDING(EN)
- 11 *Vermelding van het voortbrengsel gevolgd door de aanduiding van de klasse(n) en onderklasse(n)*
Zitbank (kl 6-01).



- 01 *Inschrijvingsnummer*
37882-12
Nummer en dagtekening (dag en uur) van het depot
83033-12 19.02.2009 , 08.00
Datum inschrijving
19.05.2009 ,

- 02 *Vervaldatum*
19.02.2014
- 03 *Naam van de deposant*
SIT DESIGN B.V.
- 04 *Adres (straat en nummer) van de deposant*
Beyerdstraat 22
- 05 *Postcode, plaats en land van de deposant*
4112 NE Beusichem, Nederland.
Nederland
- 08 *Afbeelding van de tekening of het model*
ZIE AFBEELDING(EN)
- 11 *Vermelding van het voortbrengsel gevolgd door de aanduiding van de klasse(n) en onderklasse(n)*
Eetkamerstoel (kl 6-01).



- 01 *Inschrijvingsnummer*
37882-13
Nummer en dagtekening (dag en uur) van het depot
83033-13 19.02.2009 , 08.00
Datum inschrijving
19.05.2009 ,
- 02 *Vervaldatum*
19.02.2014
- 03 *Naam van de deposant*
SIT DESIGN B.V.
- 04 *Adres (straat en nummer) van de deposant*
Beyerdstraat 22
- 05 *Postcode, plaats en land van de deposant*
4112 NE Beusichem, Nederland.
Nederland
- 08 *Afbeelding van de tekening of het model*
ZIE AFBEELDING(EN)
- 11 *Vermelding van het voortbrengsel gevolgd door de aanduiding van de klasse(n) en onderklasse(n)*
Zitbank (kl 6-01).



- 01 *Inschrijvingsnummer*
37882-14
Nummer en dagtekening (dag en uur) van het depot
83033-14 19.02.2009 , 08.00
Datum inschrijving
19.05.2009 ,
- 02 *Vervaldatum*
19.02.2014
- 03 *Naam van de deposant*
SIT DESIGN B.V.
- 04 *Adres (straat en nummer) van de deposant*
Beyerdstraat 22
- 05 *Postcode, plaats en land van de deposant*
4112 NE Beusichem, Nederland.
Nederland
- 08 *Afbeelding van de tekening of het model*
ZIE AFBEELDING(EN)
- 11 *Vermelding van het voortbrengsel gevolgd door de aanduiding van de klasse(n) en onderklasse(n)*
Stoel (kl 6-01).



- 01 *Inschrijvingsnummer*
37883-00
Nummer en dagtekening (dag en uur) van het depot
83027-00 10.03.2009 , 08.00

Datum inschrijving

22.05.2009 ,

02 *Vervaldatum*

10.03.2014

03 *Naam van de deposant*

Johannes Zuidweg

04 *Adres (straat en nummer) van de deposant*

Kamerlingh Onnesweg 98

05 *Postcode, plaats en land van de deposant*

1223 JM Hilversum, Nederland.
Nederland

08 *Afbeelding van de tekening of het model*

ZIE AFBEELDING(EN)

11 *Vermelding van het voortbrengsel gevolgd door de aanduiding van de klasse(n) en onderklasse(n)*

Rijzadel-onderdeel (kl 30-04).

14 *Vermelding van de naam van de werkelijke ontwerper van de tekening*

ZUIDWEG Hans

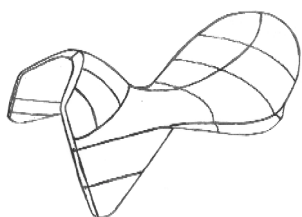

01 *Inschrijvingsnummer*

37884-00

Nummer en dagtekening (dag en uur) van het depot

82945-00 12.11.2008 , 11.54

Datum inschrijving

28.05.2009 ,

02 *Vervaldatum*

12.11.2013

03 *Naam van de deposant*

Delta Nederland B.V.

04 *Adres (straat en nummer) van de deposant*

Oude Graaf 8

05 *Postcode, plaats en land van de deposant*

6002 NL Weerd,
Nederland

06 *Naam en adres van de gemachtigde of vermelding van het correspondentie-adres van de deposant*

De Merkplaats bv
Postbus 10737

1001 ES Amsterdam

Nederland.

08 *Afbeelding van de tekening of het model*

ZIE AFBEELDING(EN)

11 *Vermelding van het voortbrengsel gevolgd door de aanduiding van de klasse(n) en onderklasse(n)*

Zonwering (kl 25-02).

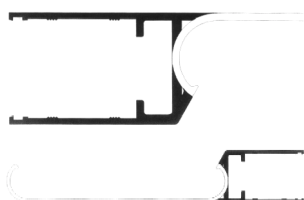
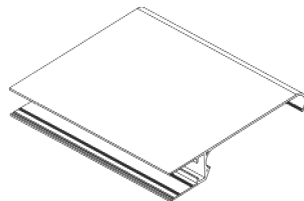

01 *Inschrijvingsnummer*

37885-00

Nummer en dagtekening (dag en uur) van het depot

83041-00 27.02.2009 , 08.00

Datum inschrijving

11.05.2009 ,

02 *Vervaldatum*

27.02.2014

03 *Naam van de deposant*

Robert Adriaan Das

04 *Adres (straat en nummer) van de deposant*

Dijkgraafstraat 39

05 *Postcode, plaats en land van de deposant*

2645 KM Delfgauw, Nederland.
Nederland

08 *Afbeelding van de tekening of het model*

ZIE AFBEELDING(EN)

09 *Vermelding van de kleur(en)*

blauw, roze, groen, wit, zwart,
lichtroze, lichtgroen

11 *Vermelding van het voortbrengsel gevolgd door de aanduiding van de klasse(n) en onderklasse(n)*

Drukwerk (kl 19-08).

12 *Beschrijving van de kenmerkende eigenschappen van het nieuwe uiterlijk van het voortbrengsel; in voorkomend geval, vermelding van de onderdelen van de tekening of het model waarop de kleuren betrekking hebben*

Het model bestaat uit twee ronde schijven.

14 *Vermelding van de naam van de werkelijke ontwerper van de tekening*

DAS Robert Adriaan



01 *Inschrijvingsnummer*

37886-00

Nummer en dagtekening (dag en uur) van het depot

83050-00 10.03.2009 , 08.00

Datum inschrijving

25.05.2009 ,

02 *Vervaldatum*

10.03.2014

03 *Naam van de deposant*

Lightwell Holding B.V.

04 *Adres (straat en nummer) van de deposant*

Randstad 22121

05 *Postcode, plaats en land van de deposant*

1316 BW Almere,
Nederland

06 *Naam en adres van de gemachtigde of vermelding van het correspondentie-adres van de deposant*

Certa Legal
Keizersgracht 620
1017 ER Amsterdam
Nederland.

08 *Afbeelding van de tekening of het model*

ZIE AFBEELDING(EN)

11 *Vermelding van het voortbrengsel gevolgd door de aanduiding van de klasse(n) en onderklasse(n)*

Verlichtingsarmatuur (kl 26-03, 05).

12 *Beschrijving van de kenmerkende eigenschappen van het nieuwe uiterlijk van het voortbrengsel; in voorkomend geval, vermelding van de onderdelen van de tekening of het model waarop de kleuren betrekking hebben*

Het betreft een armatuur waarin een LED-verlichting is opgenomen.

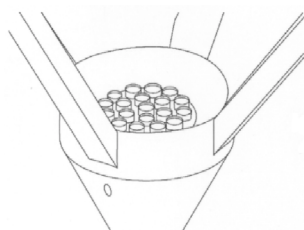
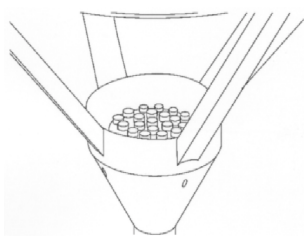
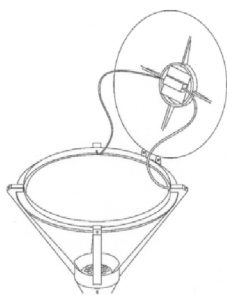
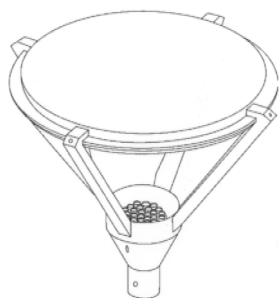

01 *Inschrijvingsnummer*
37887-00

Nummer en dagtekening (dag en uur) van het depot

83055-00 18.03.2009 , 08.00

Datum inschrijving

29.05.2009 ,

02 *Vervaldatum*
18.03.2014

03 *Naam van de deposant*
Nelipak bv

04 *Adres (straat en nummer) van de deposant*
Maasheseweg 75

05 *Postcode, plaats en land van de deposant*
5800 AA Venray, Nederland.
Nederland

08 *Afbeelding van de tekening of het model*
ZIE AFBEELDING(EN)

09 *Vermelding van de kleur(en)*
groen, wit, zwart.

11 *Vermelding van het voortbrengsel gevolgd door de aanduiding van de klasse(n) en onderklasse(n)*

Wandkast (kl 6-04; 9-03).

12 *Beschrijving van de kenmerkende eigenschappen van het nieuwe uiterlijk van het voortbrengsel; in voorkomend geval, vermelding van de onderdelen van de tekening of het model waarop de kleuren betrekking hebben*

De wandkast heeft een ronde vorm, met vormheralingen rondom; de voorzijde heeft twee maanvormige vlakken en voorzien van pijlvormige aanduidingen.

14 *Vermelding van de naam van de werkelijke ontwerper van de tekening*
DEN BOER Reinier; TOONEN Mark



01 *Inschrijvingsnummer*
37888-00

Nummer en dagtekening (dag en uur) van het depot

83070-00 30.03.2009 , 08.00

Datum inschrijving

29.05.2009 ,

02 *Vervaldatum*

30.03.2014

03 *Naam van de deposant*
Biz Newz b.v.

04 *Adres (straat en nummer) van de deposant*
Avignonlaan 8

05 *Postcode, plaats en land van de deposant*
5627 GA Eindhoven, Nederland.
Nederland

08 *Afbeelding van de tekening of het model*
ZIE AFBEELDING(EN)

09 *Vermelding van de kleur(en)*
diverse tinten geel, wit, zwart, blauw, rood, groen, zilverkleurig,oranje.

11 *Vermelding van het voortbrengsel gevolgd door de aanduiding van de klasse(n) en onderklasse(n)*

Tas met accessoires (kl 3-01; 24-04).

12 *Beschrijving van de kenmerkende eigenschappen van het nieuwe uiterlijk van het voortbrengsel; in voorkomend geval, vermelding van de onderdelen van de tekening of het model waarop de kleuren betrekking hebben*

Vierkante tas met ritsluiting en schouderband.

14 *Vermelding van de naam van de werkelijke ontwerper van de tekening*
PAS Ton



01 *Numéro d'enregistrement*
37889-01

Numéro, date et heure du dépôt

83087-01 06.04.2009 , 10.55

Date de l'enregistrement

25.05.2009 ,

02 *Date d'échéance*
06.04.2014

03 *Nom du déposant*
General Biscuits Nederland B.V.

04 *Adresse (rue et numéro) du déposant*
Tuinzigtlaan 15 B

05 *Code postal, localit  et pays du d posant*
4813 XH Breda,
Pays-Bas

06 *Nom et adresse du mandataire ou indication de l'adresse postale du d posant*
TMARK CONSEILS
31 rue Tronchet
75008 Paris
France.

08 *Reproduction du dessin ou mod le*
VOIR REPRODUCTION(S)

09 *Indication de la (des) couleur(s)*
diff rentes teintes de rouge, de brun, de jaune, de vert, de bleu;noir, blanc

11 *Indication du produit suivi de la (des) classe(s) et de la (des) sous-classe(s)*
Emballage de produits alimentaires (cl 5-06; 9-03).



01 *Num ro d'enregistrement*
37889-02

Num ro, date et heure du d p t
83087-02 06.04.2009 , 10.55
Date de l'enregistrement
25.05.2009 ,

02 *Date d' ch ance*
06.04.2014

03 *Nom du d posant*
General Biscuits Nederland B.V.

04 *Adresse (rue et num ro) du d posant*
Tuinzigtlaan 15 B

05 *Code postal, localit  et pays du d posant*
4813 XH Breda,
Pays-Bas

06 *Nom et adresse du mandataire ou indication de l'adresse postale du d posant*
TMARK CONSEILS
31 rue Tronchet
75008 Paris
France.

08 *Reproduction du dessin ou mod le*
VOIR REPRODUCTION(S)

09 *Indication de la (des) couleur(s)*
diff rentes teintes de rouge, de bleu, de vert, de violet,de marron; noir, blanc, jaune

11 *Indication du produit suivi de la (des) classe(s) et de la (des) sous-classe(s)*
Emballage de produits alimentaires (cl 5-06; 9-03).



01 *Num ro d'enregistrement*
37889-03

Num ro, date et heure du d p t
83087-03 06.04.2009 , 10.55
Date de l'enregistrement
25.05.2009 ,

02 *Date d' ch ance*
06.04.2014

03 *Nom du d posant*
General Biscuits Nederland B.V.

04 *Adresse (rue et num ro) du d posant*
Tuinzigtlaan 15 B

05 *Code postal, localit  et pays du d posant*
4813 XH Breda,
Pays-Bas

06 *Nom et adresse du mandataire ou indication de l'adresse postale du d posant*
TMARK CONSEILS
31 rue Tronchet
75008 Paris
France.

08 *Reproduction du dessin ou mod le*
VOIR REPRODUCTION(S)

09 *Indication de la (des) couleur(s)*
diff rentes teintes de rouge, de vert, de violet, de marron,noir, blanc, jaune

11 *Indication du produit suivi de la (des) classe(s) et de la (des) sous-classe(s)*
Emballage de produits alimentaires (cl 5-06; 9-03).

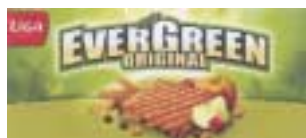

01 *Num ro d'enregistrement*
37889-04

Num ro, date et heure du d p t
83087-04 06.04.2009 , 10.55
Date de l'enregistrement
25.05.2009 ,

02 *Date d' ch ance*
06.04.2014

03 *Nom du d posant*
General Biscuits Nederland B.V.

04 *Adresse (rue et num ro) du d posant*
Tuinzigtlaan 15 B

05 *Code postal, localit  et pays du d posant*
4813 XH Breda,
Pays-Bas

06 *Nom et adresse du mandataire ou indication de l'adresse postale du d posant*
TMARK CONSEILS
31 rue Tronchet

75008 Paris
France.

08 *Reproduction du dessin ou mod le*
VOIR REPRODUCTION(S)

09 *Indication de la (des) couleur(s)*
diff rentes teintes de bleu; rouge, blanc, vert, marron, jaune

11 *Indication du produit suivi de la (des) classe(s) et de la (des) sous-classe(s)*
Emballage produits alimentaires (cl 5-06; 9-03).



01 *Num ro d'enregistrement*
37889-05

Num ro, date et heure du d p t
83087-05 06.04.2009 , 10.55
Date de l'enregistrement
25.05.2009 ,

02 *Date d' ch ance*
06.04.2014

03 *Nom du d posant*
General Biscuits Nederland B.V.

04 *Adresse (rue et num ro) du d posant*
Tuinzigtlaan 15 B

05 *Code postal, localit  et pays du d posant*
4813 XH Breda,
Pays-Bas

06 *Nom et adresse du mandataire ou indication de l'adresse postale du d posant*
TMARK CONSEILS
31 rue Tronchet
75008 Paris
France.

08 *Reproduction du dessin ou mod le*
VOIR REPRODUCTION(S)

09 *Indication de la (des) couleur(s)*
diff rentes teintes de marron et de jaune; rouge, vert, blanc, noir

11 *Indication du produit suivi de la (des) classe(s) et de la (des) sous-classe(s)*
Emballage produits alimentaires (cl 5-06; 9-03).



01 *Num ro d'enregistrement*
37889-06

Num ro, date et heure du d p t
83087-06 06.04.2009 , 10.55
Date de l'enregistrement
25.05.2009 ,

02 *Date d' ch ance*
06.04.2014

- 03 *Nom du déposant*
General Biscuits Nederland B.V.
- 04 *Adresse (rue et numéro) du déposant*
Tuinzigtlaan 15 B
- 05 *Code postal, localit  et pays du d positant*
4813 XH Breda,
Pays-Bas
- 06 *Nom et adresse du mandataire ou indication de l'adresse postale du d positant*
TMARK CONSEILS
31 rue Tronchet
75008 Paris
France.
- 08 *Reproduction du dessin ou mod le*
VOIR REPRODUCTION(S)
- 09 *Indication de la (des) couleur(s)*
diff rentes teintes de bleu; violet, rouge, blanc, jaune, vert, noir, marron
- 11 *Indication du produit suivi de la (des) classe(s) et de la (des) sous-classe(s)*
Emballage produits alimentaires (cl 5-06; 9-03).



- 01 *Num ro d'enregistrement*
37889-07
Num ro, date et heure du d p t
83087-07 06.04.2009 , 10.55
Date de l'enregistrement
25.05.2009 ,
02 *Date d' ch ance*
06.04.2014
03 *Nom du d positant*
General Biscuits Nederland B.V.
- 04 *Adresse (rue et num ro) du d positant*
Tuinzigtlaan 15 B
- 05 *Code postal, localit  et pays du d positant*
4813 XH Breda,
Pays-Bas
- 06 *Nom et adresse du mandataire ou indication de l'adresse postale du d positant*
TMARK CONSEILS
31 rue Tronchet
75008 Paris
France.
- 08 *Reproduction du dessin ou mod le*
VOIR REPRODUCTION(S)
- 09 *Indication de la (des) couleur(s)*
diff rentes teintes de vert; bleu, rouge, blanc, marron, noir, jaune
- 11 *Indication du produit suivi de la (des) classe(s) et de la (des) sous-classe(s)*
Emballage produits alimentaires (cl 5-06; 9-03).



- 01 *Num ro d'enregistrement*
37889-08
Num ro, date et heure du d p t
83087-08 06.04.2009 , 10.55
Date de l'enregistrement
25.05.2009 ,
02 *Date d' ch ance*
06.04.2014
03 *Nom du d positant*
General Biscuits Nederland B.V.
- 04 *Adresse (rue et num ro) du d positant*
Tuinzigtlaan 15 B
- 05 *Code postal, localit  et pays du d positant*
4813 XH Breda,
Pays-Bas
- 06 *Nom et adresse du mandataire ou indication de l'adresse postale du d positant*
TMARK CONSEILS
31 rue Tronchet
75008 Paris
France.
- 08 *Reproduction du dessin ou mod le*
VOIR REPRODUCTION(S)
- 09 *Indication de la (des) couleur(s)*
diff rentes teintes de vert; violet, rouge, noir, blanc, marron, jaune
- 11 *Indication du produit suivi de la (des) classe(s) et de la (des) sous-classe(s)*
Emballage produits alimentaires (cl 5-06; 9-03).



- 01 *Inschrijvingsnummer*
37890-01
Nummer en dagtekening (dag en uur) van het depot
83094-01 14.04.2009 , 08.00
Datum inschrijving
04.06.2009 ,
02 *Vervaldatum*
14.04.2014
03 *Naam van de deposant*
Jan Landsheer
04 *Adres (straat en nummer) van de deposant*
Muurhuizen 78
05 *Postcode, plaats en land van de deposant*
3811 EK Amersfoort,
Nederland
08 *Afbeelding van de tekening of het model*
ZIE AFBEELDING(EN)
11 *Vermelding van het voortbrengsel gevolgd door de aanduiding van de klasse(n) en onderklasse(n)*
Stoel (kl 6-01).



- 01 *Inschrijvingsnummer*
37890-02
Nummer en dagtekening (dag en uur) van het depot
83094-02 14.04.2009 , 08.00
Datum inschrijving
04.06.2009 ,
02 *Vervaldatum*
14.04.2014
03 *Naam van de deposant*
Jan Landsheer
04 *Adres (straat en nummer) van de deposant*
Muurhuizen 78
05 *Postcode, plaats en land van de deposant*
3811 EK Amersfoort,
Nederland
08 *Afbeelding van de tekening of het model*
ZIE AFBEELDING(EN)
11 *Vermelding van het voortbrengsel gevolgd door de aanduiding van de klasse(n) en onderklasse(n)*
Stoel (kl 6-01).



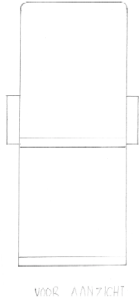

01 *Inschrijvingsnummer*
37891-00

Nummer en dagtekening (dag en uur) van het depot

83099-00 17.04.2009 , 08.00

Datum inschrijving

18.05.2009 ,

02 *Vervaldatum*
17.04.2014

03 *Naam van de deposant*
MDM INTERNATIONAL B.V.

04 *Adres (straat en nummer) van de deposant*
Hof der Herinnering 22

05 *Postcode, plaats en land van de deposant*
3823 WV Amersfoort,
Nederland

08 *Afbeelding van de tekening of het model*
ZIE AFBEELDING(EN)

11 *Vermelding van het voortbrengsel gevolgd door de aanduiding van de klasse(n) en onderklasse(n)*

Brilmontuur (kl 16-06).

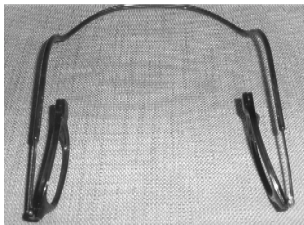

01 *Numéro d'enregistrement*
37892-01

Numéro, date et heure du dépôt

83102-01 17.04.2009 , 18.02

Date de l'enregistrement

18.05.2009 ,

02 *Date d'échéance*
17.04.2014

03 *Nom du déposant*
Pharma Technik
Unternehmensberatung S.A.

04 *Adresse (rue et numéro) du déposant*
Boulevard Royal 25 A

05 *Code postal, localité et pays du déposant*
L-2449 Luxembourg,
Grand-Duché de Luxembourg

06 *Nom et adresse du mandataire ou indication de l'adresse postale du déposant*
Office Ernest T. FREYLINGER S.A.
234 route d' Arlon
L-8010 Strassen
Luxembourg.

08 *Reproduction du dessin ou modèle*
VOIR REPRODUCTION(S)

11 *Indication du produit suivi de la (des) classe(s) et de la (des) sous-classe(s)*
Profilé de construction (cl 25-01).

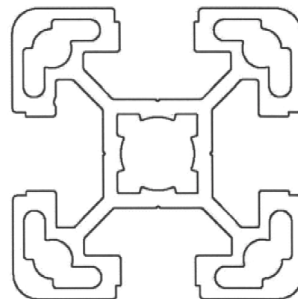
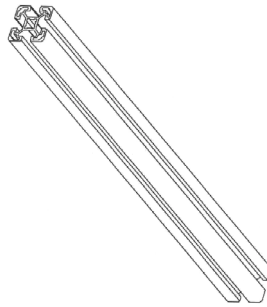

01 *Numéro d'enregistrement*
37892-02

Numéro, date et heure du dépôt

83102-02 17.04.2009 , 18.02

Date de l'enregistrement

18.05.2009 ,

02 *Date d'échéance*
17.04.2014

03 *Nom du déposant*
Pharma Technik
Unternehmensberatung S.A.

04 *Adresse (rue et numéro) du déposant*
Boulevard Royal 25 A

05 *Code postal, localité et pays du déposant*
L-2449 Luxembourg,
Grand-Duché de Luxembourg

08 *Reproduction du dessin ou modèle*
VOIR REPRODUCTION(S)

11 *Indication du produit suivi de la (des) classe(s) et de la (des) sous-classe(s)*
Profilé de construction (cl 25-01).

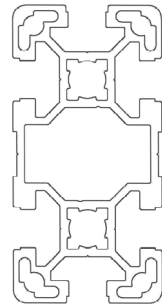
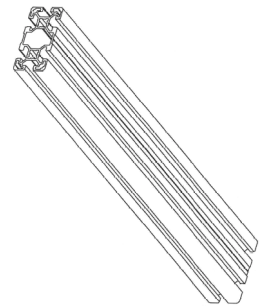

01 *Inschrijvingsnummer*
37893-00

Nummer en dagtekening (dag en uur) van het depot

83109-00 24.04.2009 , 08.00

Datum inschrijving

22.05.2009 ,

02 *Vervaldatum*
24.04.2014

03 *Naam van de deposant*
Scania CV AB

04 *Adres (straat en nummer) van de deposant*

05 *Postcode, plaats en land van de deposant*
S-151 87 Södertälje,
Zweden

06 *Naam en adres van de gemachtigde of vermelding van het correspondentie-adres van de deposant*

VEREENIGDE
Johan de Wittlaan 7

2517 JR Den Haag
Nederland.

- 08 *Afbeelding van de tekening of het model*
ZIE AFBEELDING(EN)
- 11 *Vermelding van het voortbrengsel gevolgd*
door de aanduiding van de klasse(n) en
onderklasse(n)
Vooronderzijde grille paneel (kl 12-16).
- 13 *Recht van voorrang als bedoeld in artikel 4*
van het verdrag van Parijs tot bescherming
van de Industriële Eigendom
Zweden, 29 10 2008 , nr. 2008/0607,
Scania CV AB.
- 14 *Vermelding van de naam van de werkelijke*
ontwerper van de tekening
SÖDERBERG Pehr; HANSÉN
Kristofer; HENRIKSEN Christian;
CARRERAS-CASTRO Xavier;
LARSSON Christian

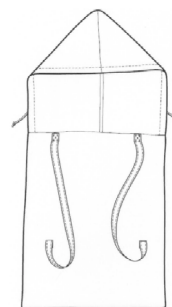
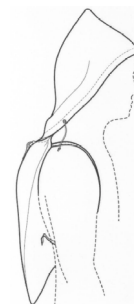

#@mmpp 1860

- 01 *Inschrijvingsnummer*
37894-00
Nummer en dagtekening (dag en uur) van het
depot
83131-00 13.05.2009 , 14.03
Datum inschrijving
29.05.2009 ,
- 02 *Vervaldatum*
13.05.2014
- 03 *Naam van de deposant*
FRIESLAND Brands B.V.
- 04 *Adres (straat en nummer) van de deposant*
Blankenstein 142
- 05 *Postcode, plaats en land van de deposant*
7943 PE Meppel,
Nederland
- 06 *Naam en adres van de gemachtigde of ver-*
melding van het correspondentie-adres van
de deposant
Shieldmark.Zacco
Overschiestraat 61
1062 XD Amsterdam
Nederland.
- 08 *Afbeelding van de tekening of het model*
ZIE AFBEELDING(EN)
- 11 *Vermelding van het voortbrengsel gevolgd*
door de aanduiding van de klasse(n) en
onderklasse(n)
Tas (kl 3-01).





Rubriek II

Rubrique II

Beneluxdepots ingeschreven overeenkomstig artikel 3.11 van het Benelux-verdrag inzake de intellectuele eigendom waarvan door de deposant opschorting van de publicatie van de inschrijving is gevraagd (artikel 3.12 van het Benelux-verdrag inzake de intellectuele eigendom).

- 01 Volgnummer van de inschrijving, datum van inschrijving;
- 15 Vermelding van de termijn waarvoor opschorting van de publicatie werd gevraagd.

Dépôts Benelux enregistrés conformément aux dispositions de l'article 3.11 de la Convention Benelux en matière de propriété intellectuelle pour lesquels le déposant a demandé l'ajournement de la publication de l'enregistrement (article 3.12 de la Convention Benelux en matière de propriété intellectuelle).

- 01 Numéro d'ordre de l'enregistrement, la date d'enregistrement;
- 15 Indication de la période d'ajournement de la publication.



01 *Inschrijvingsnummer*
37895-01

15 *Vermelding van de uiterlijke opschortingsdatum van de publicatie*
08.09.2009

01 *Inschrijvingsnummer*
37895-02

15 *Vermelding van de uiterlijke opschortingsdatum van de publicatie*
08.09.2009

01 *Inschrijvingsnummer*
37896-01

15 *Vermelding van de uiterlijke opschortingsdatum van de publicatie*
01.11.2009

01 *Inschrijvingsnummer*
37896-02

15 *Vermelding van de uiterlijke opschortingsdatum van de publicatie*
01.11.2009

01 *Inschrijvingsnummer*
37896-03

15 *Vermelding van de uiterlijke opschortingsdatum van de publicatie*
01.11.2009

#@mmpp 27



Rubriek III Rubrique III

Beneluxdepots ingeschreven overeenkomstig artikel 3.11 van het Benelux-verdrag inzake de intellectuele eigendom waarvan door de deposant opschorting van de publicatie van de inschrijving werd gevraagd.

- 01 Volgnummer van de inschrijving alsmede nummer en dagtekening (dag, uur en minuut) van het depot, datum van inschrijving;
- 02 Datum waarop de geldigheidsduur van de inschrijving verstrijkt;
- 03 Naam van de deposant;
- 04 Adres (straat);
- 05 Plaats en land;
- 06 In voorkomend geval, naam en adres van de gemachtigde of, in voorkomend geval, vermelding van het correspondentie-adres van de deposant;
- 08 Afbeelding(en) van de tekening of het model;
- 09 In voorkomend geval, vermelding van de kleur(en);
- 10 in voorkomend geval, nadere omschrijving van de onder code 09 genoemde kleur(en);
- 11 Vermelding van het voortbrengsel alsmede klasse(n) en onderklasse(n) aanduiding;
- 12 In voorkomend geval, vermelding van de kenmerkende eigenschappen van de tekening of het model;
- 13 In voorkomend geval, vermelding van het recht van voorrang als bedoeld in artikel 4 van het Verdrag van Parijs tot bescherming van de Industriële Eigendom;
- 14 In voorkomend geval, vermelding van de naam van de werkelijke ontwerper van de tekening of het model;
- 15 Vermelding van de termijn waarvoor opschorting van de publicatie werd gevraagd.

Dépôts Benelux enregistrés conformément aux dispositions de l'article 3.11 de la Convention Benelux en matière de propriété intellectuelle pour lesquels le déposant avait demandé l'ajournement de la publication.

- 01 Numéro d'ordre de l'enregistrement ainsi que le numéro et la date (jour, heure et minute) du dépôt, la date d'enregistrement;
- 02 Date d'échéance de la durée de protection de l'enregistrement;
- 03 Nom du déposant;
- 04 Adresse (rue);
- 05 Localité et pays;
- 06 Le cas échéant, le nom et l'adresse du mandataire ou, le cas échéant, l'indication de l'adresse postale du déposant;
- 08 Reproduction(s) du dessin ou du modèle;
- 09 Le cas échéant, l'indication de la (des) couleur(s);
- 10 Le cas échéant, la description de la (des) couleur(s) mentionnée(s) au code 09;
- 11 Indication du produit ainsi que l'indication de la (des) classe(s) et de la (des) sous-classe(s);
- 12 Le cas échéant, l'indication des éléments caractéristiques du dessin ou du modèle;
- 13 Le cas échéant, l'indication du droit de priorité tel que visé à l'article 4 de la Convention de Paris pour la protection de la Propriété Industrielle;
- 14 Le cas échéant, l'indication du nom du véritable créateur du dessin ou du modèle;
- 15 Indication de la période d'ajournement de la publication.



01 *Inschrijvingsnummer*
37715-01

Nummer en dagtekening (dag en uur) van het depot

82789-01 26.08.2008 , 08.00

Datum inschrijving

13.11.2008 ,

02 *Vervaldatum*
26.08.2013

03 *Naam van de deposant*
Van der Brune B.V.

04 *Adres (straat en nummer) van de deposant*
Klaarstraat 16

05 *Postcode, plaats en land van de deposant*
6035 AB Ospel, Nederland.
Nederland

08 *Afbeelding van de tekening of het model*
ZIE AFBEELDING(EN)

11 *Vermelding van het voortbrengsel gevolgd door de aanduiding van de klasse(n) en onderklasse(n)*
Dressoir (kl 6-04).

12 *Beschrijving van de kenmerkende eigenschappen van het nieuwe uiterlijk van het voortbrengsel; in voorkomend geval, vermelding van de onderdelen van de tekening of het model waarop de kleuren betrekking hebben*
Deuren: houtnerf diagonaal

14 *Vermelding van de naam van de werkelijke ontwerper van de tekening*
COOLEN Franciscus Antonius

15 *Vermelding van de uiterlijke opschortingsdatum van de publicatie*
25.06.2009



01 *Inschrijvingsnummer*
37715-02

Nummer en dagtekening (dag en uur) van het depot

82789-02 26.08.2008 , 08.00

Datum inschrijving

13.11.2008 ,

02 *Vervaldatum*
26.08.2013

03 *Naam van de deposant*
Van der Brune B.V.

04 *Adres (straat en nummer) van de deposant*
Klaarstraat 16

05 *Postcode, plaats en land van de deposant*
6035 AB Ospel, Nederland.
Nederland

08 *Afbeelding van de tekening of het model*
ZIE AFBEELDING(EN)

11 *Vermelding van het voortbrengsel gevolgd door de aanduiding van de klasse(n) en onderklasse(n)*
Eettafel (kl 6-03).

12 *Beschrijving van de kenmerkende eigenschappen van het nieuwe uiterlijk van het voortbrengsel; in voorkomend geval, vermelding van de onderdelen van de tekening of het model waarop de kleuren betrekking hebben*

ding van de onderdelen van de tekening of het model waarop de kleuren betrekking hebben

Poot tafel schuim op tafelblad; blad diagonaal

14 *Vermelding van de naam van de werkelijke ontwerper van de tekening*

COOLEN Hans

15 *Vermelding van de uiterlijke opschortingsdatum van de publicatie*

25.06.2009



15 *Vermelding van de uiterlijke opschortingsdatum van de publicatie*

25.06.2009



#@mmp 90

01 *Inschrijvingsnummer*
37742-00

Nummer en dagtekening (dag en uur) van het depot

82787-00 26.08.2008 , 08.00

Datum inschrijving

23.12.2008 ,

02 *Vervaldatum*
26.08.2013

03 *Naam van de deposant*
Van der Brune B.V.

04 *Adres (straat en nummer) van de deposant*
Klaarstraat 16

05 *Postcode, plaats en land van de deposant*
6035 AB Ospel, Nederland.
Nederland

08 *Afbeelding van de tekening of het model*
ZIE AFBEELDING(EN)

11 *Vermelding van het voortbrengsel gevolgd door de aanduiding van de klasse(n) en onderklasse(n)*
Dressoir (kl 6-04).

12 *Beschrijving van de kenmerkende eigenschappen van het nieuwe uiterlijk van het voortbrengsel; in voorkomend geval, vermelding van de onderdelen van de tekening of het model waarop de kleuren betrekking hebben*
Het dressoir heeft deuren met een gegolfde structuur.

14 *Vermelding van de naam van de werkelijke ontwerper van de tekening*
COOLEN Franciscus Antonius



Rubriek VII Rubrique VII

Vernieuwingen van de overeenkomstig artikel 3.11 van het Benelux-verdrag inzake de intellectuele eigendom ingeschreven Beneluxdepots (artikel 3.14 van het Benelux-verdrag inzake de intellectuele eigendom).

- 01 Volgnummer van de inschrijving alsmede nummer en dagtekening (dag, uur en minuut) van het depot, datum van inschrijving;
- 02 Datum waarop de geldigheidsduur van de inschrijving verstrijkt;
- 03 Naam van de deposant;
- 04 Adres (straat);
- 05 Plaats en land;
- 06 In voorkomend geval, naam en adres van de gemachtigde of, in voorkomend geval, vermelding van het correspondentie-adres van de deposant;
- 08 Afbeelding(en) van de tekening of het model;
- 09 In voorkomend geval, vermelding van de kleur(en);
- 10 in voorkomend geval, nadere omschrijving van de onder code 09 genoemde kleur(en);
- 11 Vermelding van het voortbrengsel alsmede klasse(n) en onderklassen) aanduiding;
- 12 In voorkomend geval, vermelding van de kenmerkende eigenschappen van de tekening of het model;
- 13 In voorkomend geval, vermelding van het recht van voorrang als bedoeld in artikel 4 van het Verdrag van Parijs tot bescherming van de Industriële Eigendom;
- 14 In voorkomend geval, vermelding van de naam van de werkelijke ontwerper van de tekening of het model;
- 18 Datum van verzoek tot vernieuwing.

Renouvellements de dépôts Benelux enregistrés conformément à l'article 3.11 de la Convention Benelux en matière de propriété intellectuelle (article 3.14 de la Convention Benelux en matière de propriété intellectuelle).

- 01 Numéro d'ordre de l'enregistrement ainsi que le numéro et la date (jour, heure et minute) du dépôt, la date d'enregistrement;
- 02 Date d'échéance de la durée de protection de l'enregistrement;
- 03 Nom du déposant;
- 04 Adresse (rue);
- 05 Localité et pays;
- 06 Le cas échéant, le nom et l'adresse du mandataire ou, le cas échéant, l'indication de l'adresse postale du déposant;
- 08 Reproduction(s) du dessin ou du modèle;
- 09 Le cas échéant, l'indication de la (des) couleur(s);
- 10 Le cas échéant, la description de la (des) couleur(s) mentionnée(s) au code 09;
- 11 Indication du produit ainsi que l'indication de la (des) classe(s) et de la (des) sous-classe(s);
- 12 Le cas échéant, l'indication des éléments caractéristiques du dessin ou du modèle;
- 13 Le cas échéant, l'indication du droit de priorité tel que visé à l'article 4 de la Convention de Paris pour la protection de la Propriété Industrielle;
- 14 Le cas échéant, l'indication du nom du véritable créateur du dessin ou du modèle;
- 18 Date de la requête de renouvellement.



- 01 *Inschrijvingsnummer*
18264-00
Nummer en dagtekening (dag en uur) van het depot
63897-00 14.12.1988 , 24.00
- 02 *Vervaldatum*
14.12.2013
- 03 *Naam van de deposant*
Reckitt Benckiser N.V.
- 04 *Adres (straat en nummer) van de deposant*
Siriusdreef 14
- 05 *Postcode, plaats en land van de deposant*
2132 WT Hoofddorp,
Nederland
- 06 *Naam en adres van de gemachtigde of vermelding van het correspondentie-adres van de deposant*
VEREENIGDE
Johan de Wittlaan 7
2517 JR Den Haag
Nederland.
- 08 *Afbeelding van de tekening of het model*
ZIE AFBEELDING(EN)
- 11 *Vermelding van het voortbrengsel gevolgd door de aanduiding van de klasse(n) en onderklasse(n)*
Fles (kl 9-01, 02).
- 18 *Dagtekening van de aanvraag van de vernieuwing*
03.12.2008

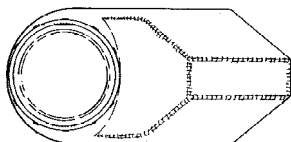
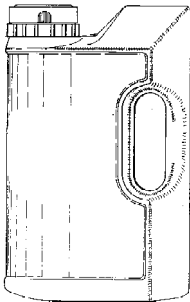

- 01 *Inschrijvingsnummer*
18899-00

Nummer en dagtekening (dag en uur) van het depot
64359-00 24.05.1989 , 10.00

- 02 *Vervaldatum*
24.05.2014
- 03 *Naam van de deposant*
ROBBERECHTS Emiel
- 04 *Adres (straat en nummer) van de deposant*
Mechelsebaan 258
- 05 *Postcode, plaats en land van de deposant*
B-2570 Duffel,
België
- 06 *Naam en adres van de gemachtigde of vermelding van het correspondentie-adres van de deposant*
ARNOLD & SIEDSMA
Meir 24 Bus 17
B-2000 Antwerpen
België.
- 08 *Afbeelding van de tekening of het model*
ZIE AFBEELDING(EN)
- 11 *Vermelding van het voortbrengsel gevolgd door de aanduiding van de klasse(n) en onderklasse(n)*
Praline (kl 1-01).
- 18 *Dagtekening van de aanvraag van de vernieuwing*
13.05.2009



- 01 *Inschrijvingsnummer*
18906-01
Nummer en dagtekening (dag en uur) van het depot
64388-01 30.05.1989 , 24.00
- 02 *Vervaldatum*
30.05.2014
- 03 *Naam van de deposant*
J.W. Spear & Sons Limited
- 04 *Adres (straat en nummer) van de deposant*
Mattel House, Vanwall Business Park,
Vanwall Road
- 05 *Postcode, plaats en land van de deposant*
Maidenhead, Berkshire SL6 4UB,
Groot-Brittannië
- 06 *Naam en adres van de gemachtigde of vermelding van het correspondentie-adres van de deposant*
Novagraaf Nederland B.V.
Hogehilweg 3
1101 CA Amsterdam-Zuidoost
Nederland.
- 08 *Afbeelding van de tekening of het model*
ZIE AFBEELDING(EN)

- 11 *Vermelding van het voortbrengsel gevolgd door de aanduiding van de klasse(n) en onderklasse(n)*
Spelbord (kl 21-01).
- 13 *Recht van voorrang als bedoeld in artikel 4 van het verdrag van Parijs tot bescherming van de Industriële Eigendom*
Groot-Brittannië, dd. 06 12 1988, nr. 1.055.464, J.W. Spear & Sons plc.
- 18 *Dagtekening van de aanvraag van de vernieuwing*
05.05.2009

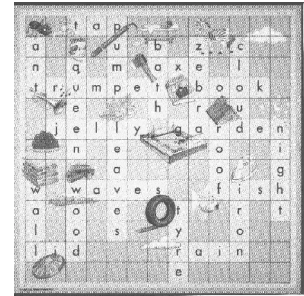

- 01 *Inschrijvingsnummer*
18906-02
Nummer en dagtekening (dag en uur) van het depot
64388-02 30.05.1989 , 24.00
- 02 *Vervaldatum*
30.05.2014
- 03 *Naam van de deposant*
J.W. Spear & Sons Limited
- 04 *Adres (straat en nummer) van de deposant*
Mattel House, Vanwall Business Park,
Vanwall Road
- 05 *Postcode, plaats en land van de deposant*
Maidenhead, Berkshire SL6 4UB,
Groot-Brittannië
- 06 *Naam en adres van de gemachtigde of vermelding van het correspondentie-adres van de deposant*
Novagraaf Nederland B.V.
Hogehilweg 3
1101 CA Amsterdam-Zuidoost
Nederland.
- 08 *Afbeelding van de tekening of het model*
ZIE AFBEELDING(EN)
- 11 *Vermelding van het voortbrengsel gevolgd door de aanduiding van de klasse(n) en onderklasse(n)*
Spelbord (kl 21-01).
- 18 *Dagtekening van de aanvraag van de vernieuwing*
05.05.2009

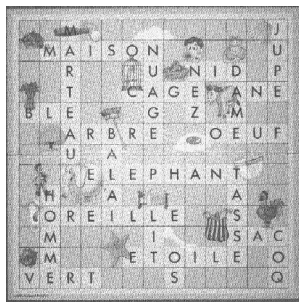
01 *Inschrijvingsnummer***18906-03***Nummer en dagtekening (dag en uur) van het depot*

64388-03 30.05.1989 , 24.00

02 *Vervaldatum*

30.05.2014

03 *Naam van de deposant*

J.W. Spear & Sons Limited

04 *Adres (straat en nummer) van de deposant*Mattel House, Vanwall Business Park,
Vanwall Road05 *Postcode, plaats en land van de deposant*Maidenhead, Berkshire SL6 4UB,
Groot-Brittannië06 *Naam en adres van de gemachtigde of vermelding van het correspondentie-adres van de deposant*Novagraaf Nederland B.V.
Hogehilweg 3
1101 CA Amsterdam-Zuidoost
Nederland.08 *Afbeelding van de tekening of het model*

ZIE AFBEELDING(EN)

11 *Vermelding van het voortbrengsel gevolgd door de aanduiding van de klasse(n) en onderklasse(n)*

Spelbord (kl 21-01).

18 *Dagtekening van de aanvraag van de vernieuwing*

05.05.2009

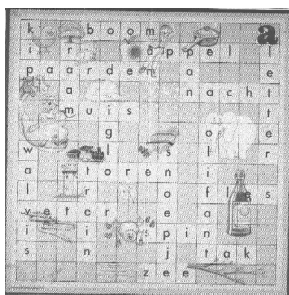
01 *Inschrijvingsnummer***18915-00***Nummer en dagtekening (dag en uur) van het depot*

64425-00 08.06.1989 , 10.00

02 *Vervaldatum*

08.06.2014

03 *Naam van de deposant*Black & Decker Inc.,
Delaware corporation04 *Adres (straat en nummer) van de deposant*Drummond Plaza Office Park,
1423 Kirkwood Highway05 *Postcode, plaats en land van de deposant*Newark - Delaware 19711,
Ver.St.v.Am06 *Naam en adres van de gemachtigde of vermelding van het correspondentie-adres van de deposant*Algemeen Octrooi- en Merkenbureau
John F. Kennedylaan 2
5612 AB Eindhoven
Nederland.08 *Afbeelding van de tekening of het model*

ZIE AFBEELDING(EN)

11 *Vermelding van het voortbrengsel gevolgd door de aanduiding van de klasse(n) en onderklasse(n)*

Hete lucht afgevend apparaat (kl 8-05).

13 *Recht van voorrang als bedoeld in artikel 4 van het verdrag van Parijs tot bescherming van de Industriële Eigendom*Groot-Brittannië, dd. 23 12 1988, nr.
1055934, Black & Decker Inc.18 *Dagtekening van de aanvraag van de vernieuwing*

20.05.2009

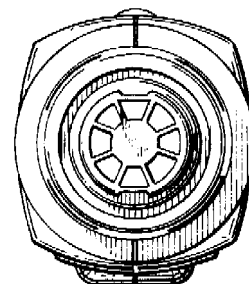
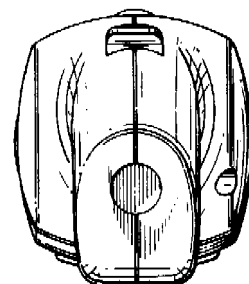
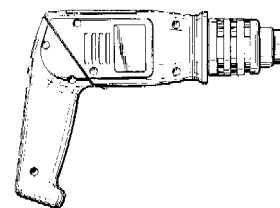
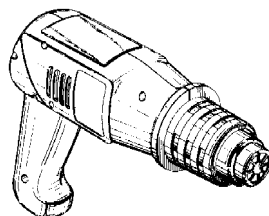
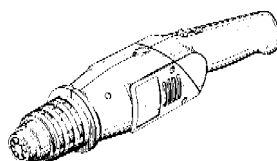
01 *Numéro d'enregistrement***24574-00***Numéro, date et heure du dépôt*
69558-00 10.03.1994 , 15.2502 *Date d'échéance*

10.03.2014

03 *Nom du déposant*

Norma Sweden AB

04 *Adresse (rue et numéro) du déposant*

Box 100

05 *Code postal, localité et pays du déposant*S-334 22 Anderstorp,
Suède06 *Nom et adresse du mandataire ou indication de l'adresse postale du déposant*Bureau Gevers S.A.
Holidaystraat 5
B-1831 Diegem
Belgique.08 *Reproduction du dessin ou modèle*

VOIR REPRODUCTION(S)

11 *Indication du produit suivi de la (des) classe(s) et de la (des) sous-classe(s)*

Collier de serrage (cl 8-08).

13 *Droit de priorité visé à l'article 4 de la Convention de Paris pour la protection de la Propriété Industrielle*Suède, le 15 09 1993, no. 93-2026, ABA
of Sweden AB.14 *Indication du nom du véritable créateur du dessin ou modèle*

ELIASSON Roger

- 18 *Date de réception de la requête du renouvellement*
13.02.2009

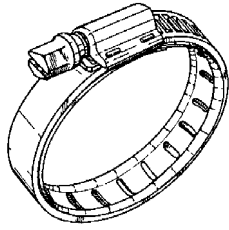

Fig.1

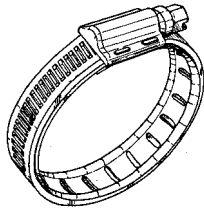

Fig.2

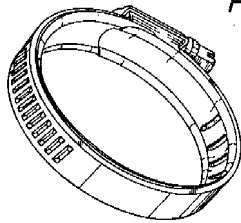

Fig.3

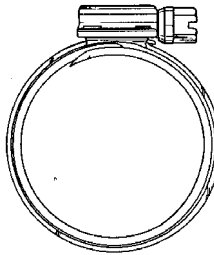
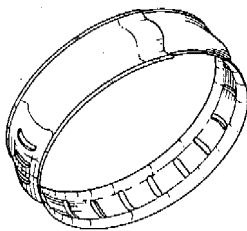

Fig.4

Fig.5



- 01 *Inschrijvingsnummer*
24683-00

Nummer en dagtekening (dag en uur) van het depot
69544-00 04.03.1994, 24.00

- 02 *Vervaldatum*
04.03.2014

- 03 *Naam van de deposant*
Hasbro International, Inc.,
Delaware corporation

- 04 *Adres (straat en nummer) van de deposant*
1027 Newport Avenue

- 05 *Postcode, plaats en land van de deposant*
Pawtucket - Rhode Island 02862,
Ver.St.v.Am

- 06 *Naam en adres van de gemachtigde of vermelding van het correspondentie-adres van de deposant*
Novagraaf Nederland B.V.
Hogehilweg 3
1101 CA Amsterdam-Zuidoost
Nederland.

- 08 *Afbeelding van de tekening of het model*
ZIE AFBELDING(EN)

- 11 *Vermelding van het voortbrengsel gevolgd door de aanduiding van de klasse(n) en onderklasse(n)*
Speelapparaat (kl 21-01).

- 13 *Recht van voorrang als bedoeld in artikel 4 van het verdrag van Parijs tot bescherming van de Industriële Eigendom*
Groot-Brittannië, dd. 10 09 1993, nr. 2033739, Hasbro International, Inc.

- 18 *Dagtekening van de aanvraag van de vernieuwing*
26.02.2009

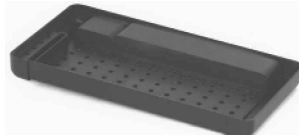
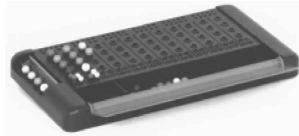
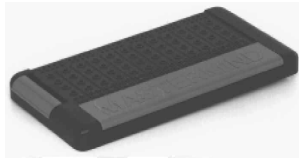
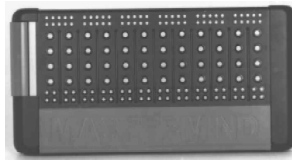

- 01 *Inschrijvingsnummer*
24707-01

Nummer en dagtekening (dag en uur) van het depot
69636-01 11.04.1994, 24.00

- 02 *Vervaldatum*
11.04.2014

- 03 *Naam van de deposant*
Hasbro International, Inc.,
Delaware corporation

- 04 *Adres (straat en nummer) van de deposant*
1027 Newport Avenue

- 05 *Postcode, plaats en land van de deposant*
Pawtucket - Rhode Island 02862,
Ver.St.v.Am

- 06 *Naam en adres van de gemachtigde of vermelding van het correspondentie-adres van de deposant*
Novagraaf Nederland B.V.
Hogehilweg 3
1101 CA Amsterdam-Zuidoost
Nederland.

- 08 *Afbeelding van de tekening of het model*
ZIE AFBELDING(EN)

- 11 *Vermelding van het voortbrengsel gevolgd door de aanduiding van de klasse(n) en onderklasse(n)*
Speelapparaat (kl 21-01).

- 13 *Recht van voorrang als bedoeld in artikel 4 van het verdrag van Parijs tot bescherming van de Industriële Eigendom*
Groot-Brittannië, dd. 29 10 1993, nr. 2034858, Hasbro International, Inc.

- 18 *Dagtekening van de aanvraag van de vernieuwing*
04.03.2009

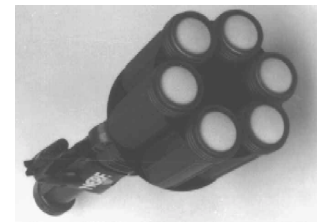



- 01 *Inschrijvingsnummer*
24707-02

Nummer en dagtekening (dag en uur) van het depot

69636-02 11.04.1994 , 24.00

- 02 *Vervaldatum*
11.04.2014

- 03 *Naam van de deposant*
Hasbro International, Inc.,
Delaware corporation

- 04 *Adres (straat en nummer) van de deposant*
1027 Newport Avenue

- 05 *Postcode, plaats en land van de deposant*
Pawtucket - Rhode Island 02862,
Ver.St.v.Am

- 06 *Naam en adres van de gemachtigde of vermelding van het correspondentie-adres van de deposant*

Novagraaf Nederland B.V.
Hogehilweg 3
1101 CA Amsterdam-Zuidoost
Nederland.

- 08 *Afbeelding van de tekening of het model*
ZIE AFBEELDING(EN)

- 11 *Vermelding van het voortbrengsel gevolgd door de aanduiding van de klasse(n) en onderklasse(n)*

Speelapparaat (kl 21-01).

- 13 *Recht van voorrang als bedoeld in artikel 4 van het verdrag van Parijs tot bescherming van de Industriële Eigendom*

Groot-Brittannië, dd. 11 02 1994, nr. 2037110, Hasbro International, Inc.

- 18 *Dagtekening van de aanvraag van de vernieuwing*
04.03.2009



- 01 *Inschrijvingsnummer*
24754-00

Nummer en dagtekening (dag en uur) van het depot

69727-00 09.05.1994 , 11.40

- 02 *Vervaldatum*
09.05.2014

- 03 *Naam van de deposant*
Chloride Industrial Batteries Limited

- 04 *Adres (straat en nummer) van de deposant*
Rake Lane, Clifton Junction

- 05 *Postcode, plaats en land van de deposant*
Manchester M27 8LR,
Groot-Brittannië

- 06 *Naam en adres van de gemachtigde of vermelding van het correspondentie-adres van de deposant*

Cabinet Chaillot
Avenue de l'Agent Sarre 16/20, BP 74
92703 Colombes Cedex
Frankrijk.

- 08 *Afbeelding van de tekening of het model*
ZIE AFBEELDING(EN)

- 11 *Vermelding van het voortbrengsel gevolgd door de aanduiding van de klasse(n) en onderklasse(n)*

Accu (kl 13-02).

- 13 *Recht van voorrang als bedoeld in artikel 4 van het verdrag van Parijs tot bescherming van de Industriële Eigendom*

Groot-Brittannië, dd. 01 12 1993, nr. 2035583, Chloride Industrial Batteries Limited.

- 14 *Vermelding van de naam van de werkelijke ontwerper van de tekening*

HUMPHRIES John Keith; WATTERS John Haydon; COLLIER Brian

- 18 *Dagtekening van de aanvraag van de vernieuwing*
11.02.2009

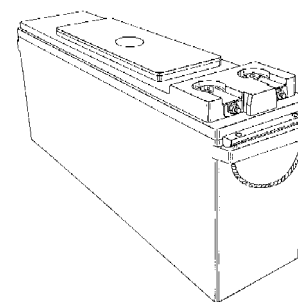
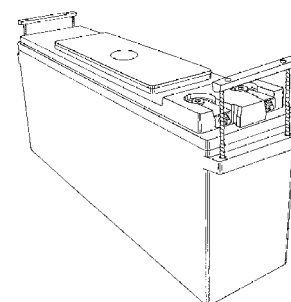
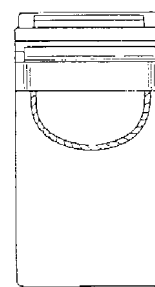
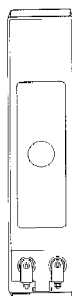

- 01 *Inschrijvingsnummer*
24821-00

Nummer en dagtekening (dag en uur) van het depot

69761-00 20.05.1994 , 24.00

- 02 *Vervaldatum*
20.05.2014

- 03 *Naam van de deposant*
Perstorp AB

- 04 *Adres (straat en nummer) van de deposant*

- 05 *Postcode, plaats en land van de deposant*
S-284 80 Perstorp,
Zweden
- 06 *Naam en adres van de gemachtigde of vermelding van het correspondentie-adres van de deposant*
Elzas Noordzij B.V.
De Lairessestraat 159
1075 HK Amsterdam
Nederland.
- 08 *Afbeelding van de tekening of het model*
ZIE AFBEELDING(EN)
- 11 *Vermelding van het voortbrengsel gevolgd door de aanduiding van de klasse(n) en onderklasse(n)*
Pallet (kl 9-08).
- 13 *Recht van voorrang als bedoeld in artikel 4 van het verdrag van Parijs tot bescherming van de Industriële Eigendom*
Zweden, dd. 25 01 1994, nr. 940175,
Perstorp AB.
- 14 *Vermelding van de naam van de werkelijke ontwerper van de tekening*
CARLSSON Robin
- 18 *Dagtekening van de aanvraag van de vernieuwing*
14.05.2009

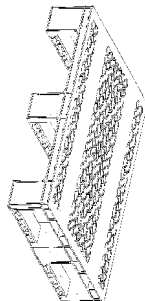
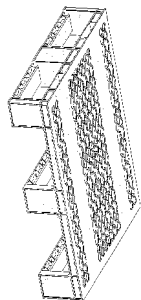
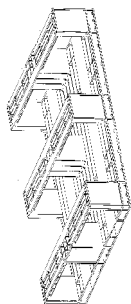

- 01 *Inschrijvingsnummer*
24873-00

Nummer en dagtekening (dag en uur) van het depot
69691-00 27.04.1994 , 14.05

- 02 *Vervaldatum*
27.04.2014
- 03 *Naam van de deposant*
Sierteelt Verpakkings Pool C.V.
- 04 *Adres (straat en nummer) van de deposant*
Schipholweg 1
- 05 *Postcode, plaats en land van de deposant*
2316 XB Leiden,
Nederland
- 06 *Naam en adres van de gemachtigde of vermelding van het correspondentie-adres van de deposant*
Novagraaf Nederland B.V.
Hogehilweg 3
1101 CA Amsterdam-Zuidoost
Nederland.
- 08 *Afbeelding van de tekening of het model*
ZIE AFBEELDING(EN)
- 11 *Vermelding van het voortbrengsel gevolgd door de aanduiding van de klasse(n) en onderklasse(n)*
Transport-/kweekplaat voor stekken en planten (kl 9-03; 99).
- 18 *Dagtekening van de aanvraag van de vernieuwing*
24.04.2009



- 01 *Inschrijvingsnummer*
24895-00

Nummer en dagtekening (dag en uur) van het depot
69804-00 06.06.1994 , 14.20

- 02 *Vervaldatum*
06.06.2014
- 03 *Naam van de deposant*
Isaac OREN
- 04 *Adres (straat en nummer) van de deposant*
35 Yehuda Hanassy Street
- 05 *Postcode, plaats en land van de deposant*
Tel Aviv,
Israël
- 06 *Naam en adres van de gemachtigde of vermelding van het correspondentie-adres van de deposant*
Octrooibureau Vriesendorp & Gaade
B.V.
Dr. Kuypersstraat 6
2514 BB 's-Gravenhage
Nederland.
- 08 *Afbeelding van de tekening of het model*
ZIE AFBEELDING(EN)
- 11 *Vermelding van het voortbrengsel gevolgd door de aanduiding van de klasse(n) en onderklasse(n)*
Babymatras (kl 6-09, 99).
- 14 *Vermelding van de naam van de werkelijke ontwerper van de tekening*
OREN Isaac
- 18 *Dagtekening van de aanvraag van de vernieuwing*
11.05.2009

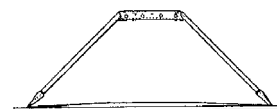
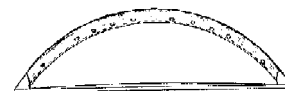
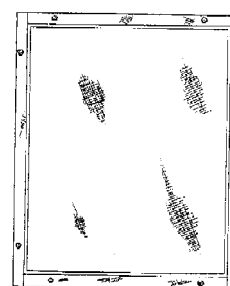
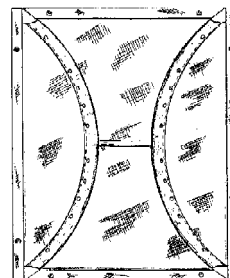

- 01 *Numéro d'enregistrement*
25017-01
- Numéro, date et heure du dépôt*
69787-01 30.05.1994 , 11.00
- 02 *Date d'échéance*
30.05.2014
- 03 *Nom du déposant*
Dart Industries Inc., Delaware
corporation
- 04 *Adresse (rue et numéro) du déposant*
1717 Deerfield Road
- 05 *Code postal, localité et pays du déposant*
Deerfield - Illinois 60015,
Etats-Unis d'Amérique
- 06 *Nom et adresse du mandataire ou indication de l'adresse postale du déposant*
Bureau Gevers S.A.
Holidaystraat 5
B-1831 Diegem
Belgique.
- 08 *Reproduction du dessin ou modèle*
VOIR REPRODUCTION(S)

11 Indication du produit suivi de la (des) classe(s) et de la (des) sous-classe(s)
Passe-bouillon (cl 7-04).

13 Droit de priorité visé à l'article 4 de la Convention de Paris pour la protection de la Propriété Industrielle

Etats-Unis d'Amérique, le 29 12 1993, no. 29/016,904, CAUTEREELS Victor J.J.; DAENEN Robert H.C.M.

14 Indication du nom du véritable créateur du dessin ou modèle

CAUTEREELS Victor J.J.; DAENEN Robert H.C.M.

15 Indication de l'ultime date pour l'ajournement de la publication

29.12.1994

18 Date de réception de la requête du renouvellement

05.05.2009

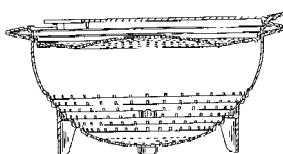
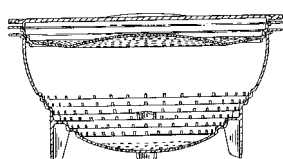
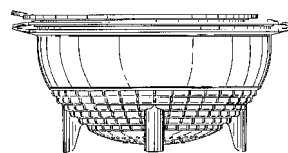
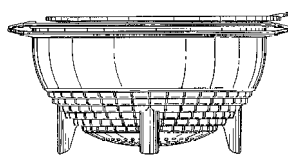
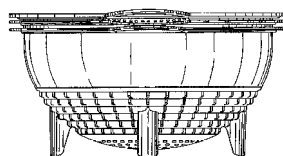
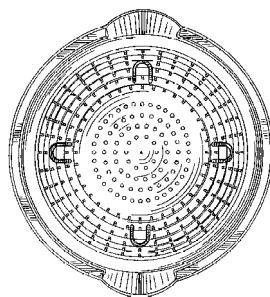
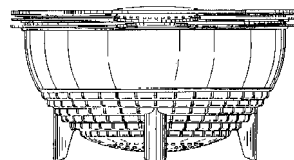
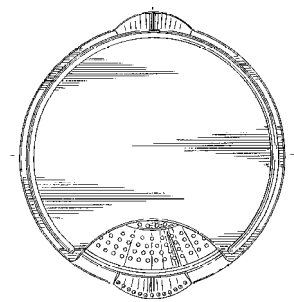
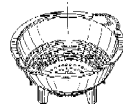
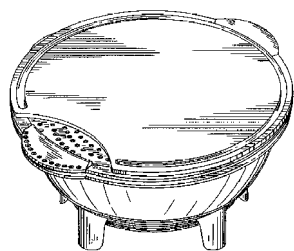

01 Numéro d'enregistrement
25017-02

Numéro, date et heure du dépôt
69787-02 30.05.1994, 11.00

02 Date d'échéance
30.05.2014

03 Nom du déposant
Dart Industries Inc., Delaware corporation

04 Adresse (rue et numéro) du déposant
1717 Deerfield Road

05 Code postal, localité et pays du déposant
Deerfield - Illinois 60015,
Etats-Unis d'Amérique

06 Nom et adresse du mandataire ou indication de l'adresse postale du déposant
Bureau Gevers S.A.
Holidaystraat 5
B-1831 Diegem
Belgique.

08 Reproduction du dessin ou modèle
VOIR REPRODUCTION(S)

11 Indication du produit suivi de la (des) classe(s) et de la (des) sous-classe(s)
Récipient-distributeur avec couvercle (cl 7-01, 06).

13 Droit de priorité visé à l'article 4 de la Convention de Paris pour la protection de la Propriété Industrielle

Etats-Unis d'Amérique, le 30 12 1993, no. 29/017,147, ONNEWEEER Frederik J.

14 Indication du nom du véritable créateur du dessin ou modèle

ONNEWEEER Frederik J.

15 Indication de l'ultime date pour l'ajournement de la publication

29.12.1994

18 Date de réception de la requête du renouvellement

05.05.2009

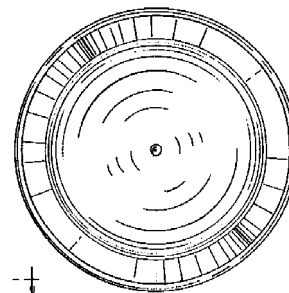
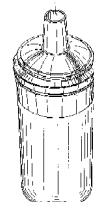
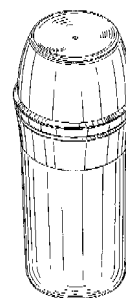

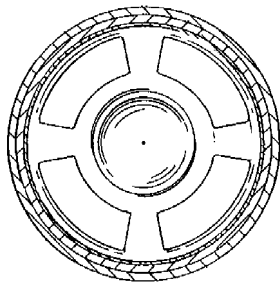
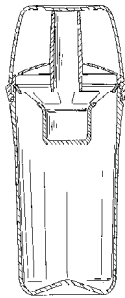
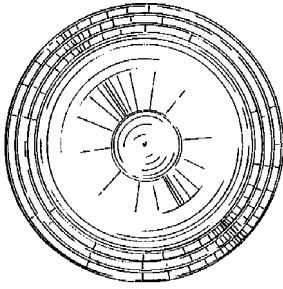

01 *Inschrijvingsnummer*
25287-00

Nummer en dagtekening (dag en uur) van het depot

70173-00 14.10.1994 , 24.00

02 *Vervaldatum*
14.10.2014

03 *Naam van de deposant*
Dille Bolagen AB

04 *Adres (straat en nummer) van de deposant*
Dille 1764

05 *Postcode, plaats en land van de deposant*
S-830 43 Ås,
Zweden

06 *Naam en adres van de gemachtigde of vermelding van het correspondentie-adres van de deposant*

Octrooibureau Arnold & Siedsma
Sweelinckplein 1
2517 GK 's-Gravenhage
Nederland.

08 *Afbeelding van de tekening of het model*
ZIE AFBEELDING(EN)

11 *Vermelding van het voortbrengsel gevolgd door de aanduiding van de klasse(n) en onderklasse(n)*
Verpakking voor compactdisc (kl 9-03, 05).

13 *Recht van voorrang als bedoeld in artikel 4 van het verdrag van Parijs tot bescherming van de Industriële Eigendom*

Zweden, dd. 18 04 1994, nr. 94-0892,
OLSSON Maths; SEFASTSSON
Mikael.

14 *Vermelding van de naam van de werkelijke ontwerper van de tekening*

OLSSON Maths; SEFASTSSON
Mikael

18 *Dagtekening van de aanvraag van de vernieuwing*
14.05.2009

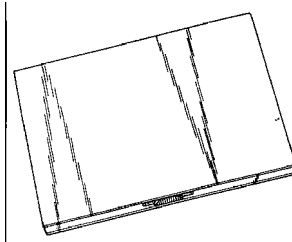
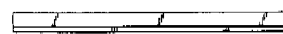
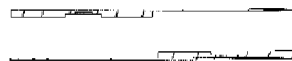
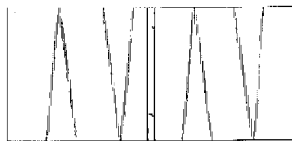
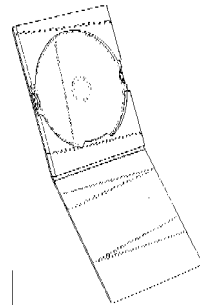

01 *Inschrijvingsnummer*
25370-00

Nummer en dagtekening (dag en uur) van het depot

70249-00 09.11.1994 , 24.00

02 *Vervaldatum*
09.11.2014

03 *Naam van de deposant*
Drankenpallet Beheer Nederland B.V.

04 *Adres (straat en nummer) van de deposant*
Herengracht 282

05 *Postcode, plaats en land van de deposant*
1016 BX Amsterdam,
Nederland

06 *Naam en adres van de gemachtigde of vermelding van het correspondentie-adres van de deposant*

Novagraaf Nederland B.V.
Hogehilweg 3

1101 CA Amsterdam-Zuidoost
Nederland.

08 *Afbeelding van de tekening of het model*
ZIE AFBEELDING(EN)

09 *Vermelding van de kleur(en)*
rood, zwart

11 *Vermelding van het voortbrengsel gevolgd door de aanduiding van de klasse(n) en onderklasse(n)*

Pallet (kl 9-08).

18 *Dagtekening van de aanvraag van de vernieuwing*
08.05.2009



01 *Inschrijvingsnummer*
25425-00

Nummer en dagtekening (dag en uur) van het depot

70138-00 04.10.1994 , 14.55

02 *Vervaldatum*
04.10.2014

03 *Naam van de deposant*
Ligator B.V. h.o.d.n. Drukpunt Wijchen

04 *Adres (straat en nummer) van de deposant*
P. Zeemanstraat 57

05 *Postcode, plaats en land van de deposant*
6603 AV Wijchen,
Nederland

06 *Naam en adres van de gemachtigde of vermelding van het correspondentie-adres van de deposant*

Nederlandsch Octrooibureau
J.W. Frisolaan 13

2517 JS 's-Gravenhage
Nederland.

08 *Afbeelding van de tekening of het model*
ZIE AFBEELDING(EN)

11 *Vermelding van het voortbrengsel gevolgd door de aanduiding van de klasse(n) en onderklasse(n)*

Houder (kl 9-03).

18 *Dagtekening van de aanvraag van de vernieuwing*
14.05.2009

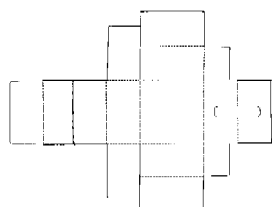
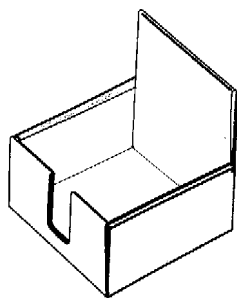

01 Numéro d'enregistrement
25470-00

Numéro, date et heure du dépôt
05677-00 21.11.1994 , 11.00

02 Date d'échéance
21.11.2014

03 Nom du déposant
de VINCK, Olivier

04 Adresse (rue et numéro) du déposant
Rue de Branchon 39

05 Code postal, localité et pays du déposant
5380 Forville (Fernelmont),
Belgique

08 Reproduction du dessin ou modèle
VOIR REPRODUCTION(S)

11 Indication du produit suivi de la (des)
classe(s) et de la (des) sous-classe(s)
Plafond (cl 25-02).

14 Indication du nom du véritable créateur du
dessin ou modèle
DE VINCK Olivier

18 Date de réception de la requête du renouvel-
lement
20.05.2009



01 Inschrijvingsnummer
30760-00

Nummer en dagtekening (dag en uur) van het
depot
75357-00 20.01.1999 , 24.00

02 Vervaldatum
20.01.2014

03 Naam van de deposant
Reckitt Benckiser N.V.

04 Adres (straat en nummer) van de deposant
Siriusdreef 14

05 Postcode, plaats en land van de deposant
2132 WT Hoofddorp,
Nederland

06 Naam en adres van de gemachtigde of ver-
melding van het correspondentie-adres van
de deposant

VEREENIGDE
Johan de Wittlaan 7
2517 JR Den Haag
Nederland.

08 Afbeelding van de tekening of het model
ZIE AFBEELDING(EN)

11 Vermelding van het voortbrengsel gevolgd
door de aanduiding van de klasse(n) en
onderklasse(n)

Doseerapparaat (kl 7-05).

15 Vermelding van de uiterlijke opschortingsda-
tum van de publicatie
20.01.2000

18 Dagtekening van de aanvraag van de ver-
nieuwing
20.01.2009

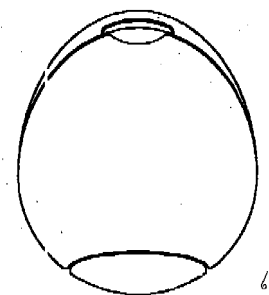
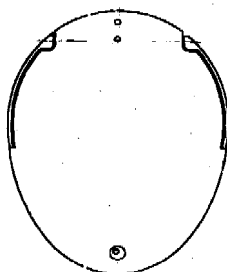
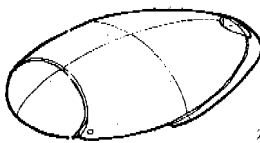
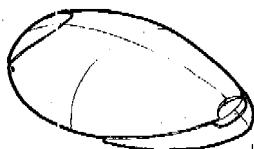

01 Numéro d'enregistrement
30767-02

Numéro, date et heure du dépôt
75800-02 31.05.1999 , 10.10

02 Date d'échéance
31.05.2014

03 Nom du déposant
Dart Industries Inc.,
Delaware corporation

04 Adresse (rue et numéro) du déposant
14901 S. Orange Blossom Trail

05 Code postal, localité et pays du déposant
Orlando, Florida 32837,
Etats-Unis d'Amérique

06 Nom et adresse du mandataire ou indication
de l'adresse postale du déposant
Bureau Gevers S.A.
Holidaystraat 5
B-1831 Diegem
Belgique.

08 Reproduction du dessin ou modèle
VOIR REPRODUCTION(S)

11 Indication du produit suivi de la (des)
classe(s) et de la (des) sous-classe(s)
Boîte à oeufs (cl 7-07).

13 Droit de priorité visé à l'article 4 de la Con-
vention de Paris pour la protection de la Pro-
priété Industrielle
Etats-Unis d'Amérique, le 10 12 1998,
no. 29/097,617, CAUTEREELS Victor
J.J.

14 Indication du nom du véritable créateur du
dessin ou modèle
CAUTEREELS Victor J.J.

15 Indication de l'ultime date pour l'ajourne-
ment de la publication
10.12.1999

18 Date de réception de la requête du renouvel-
lement
05.05.2009

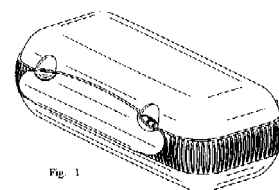

Fig. 1

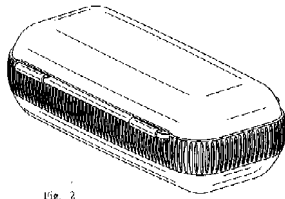

Fig. 2

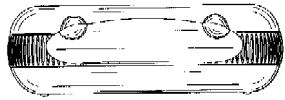

Fig. 3

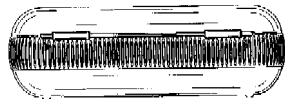

Fig. 4



Fig. 5



Fig. 6

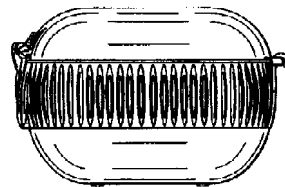

Fig. 7

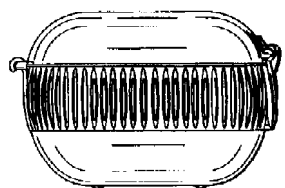
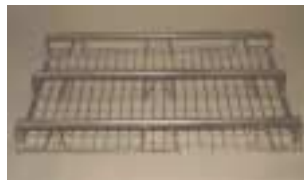

Fig. 8

- 01 *Inschrijvingsnummer*
31024-00
Nummer en dagtekening (dag en uur) van het depot
75706-00 28.04.1999 , 14.05
- 02 *Vervaldatum*
28.04.2014
- 03 *Naam van de deposant*
VSI Holding A/S

- 04 *Adres (straat en nummer) van de deposant*
Fynsvej 60
- 05 *Postcode, plaats en land van de deposant*
DK-5500 Middelfart,
Denemarken
- 06 *Naam en adres van de gemachtigde of vermelding van het correspondentie-adres van de deposant*
Cabinet Chaillot
Avenue de l'Agent Sarre 16/20, BP 74
92703 Colombes Cedex
Frankrijk.
- 08 *Afbeelding van de tekening of het model*
ZIE AFBEELDING(EN)
- 11 *Vermelding van het voortbrengsel gevolgd door de aanduiding van de klasse(n) en onderklasse(n)*
Pallet (kl 9-08).
- 13 *Recht van voorrang als bedoeld in artikel 4 van het verdrag van Parijs tot bescherming van de Industriële Eigendom*
Denemarken, dd. 28 10 1998, nr. MA199801136, VSI Holding A/S.
- 14 *Vermelding van de naam van de werkelijke ontwerper van de tekening*
GRUBBE NESTING Erik Markvard
- 18 *Dagtekening van de aanvraag van de vernieuwing*
23.03.2009



- 01 *Inschrijvingsnummer*
31273-00
Nummer en dagtekening (dag en uur) van het depot
75964-00 15.10.1999 , 10.00

- 02 *Vervaldatum*
15.10.2014
- 03 *Naam van de deposant*
Projekt maatschappij Sanderse B.V.
- 04 *Adres (straat en nummer) van de deposant*
3e Industrieweg 5
- 05 *Postcode, plaats en land van de deposant*
4147 CV Asperen,
Nederland
- 06 *Naam en adres van de gemachtigde of vermelding van het correspondentie-adres van de deposant*
Shieldmark.Zacco
Overschiestraat 61
1062 XD Amsterdam
Nederland.
- 08 *Afbeelding van de tekening of het model*
ZIE AFBEELDING(EN)
- 11 *Vermelding van het voortbrengsel gevolgd door de aanduiding van de klasse(n) en onderklasse(n)*
Fauteuil (kl 6-01).
- 14 *Vermelding van de naam van de werkelijke ontwerper van de tekening*
SANDERSE Hendrik Klaas
- 18 *Dagtekening van de aanvraag van de vernieuwing*
15.05.2009

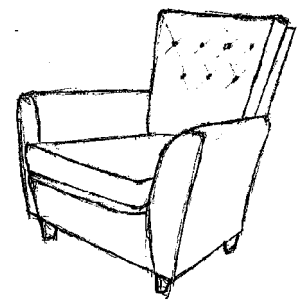

- 01 *Inschrijvingsnummer*
31289-00
Nummer en dagtekening (dag en uur) van het depot
75997-00 02.08.1999 , 10.00
- 02 *Vervaldatum*
02.08.2014
- 03 *Naam van de deposant*
OOSTLANDER Marinus A.,
Vicarye 3,
6932 DA Westervoort
- 04 *Adres (straat en nummer) van de deposant*
Postbus 32
- 05 *Postcode, plaats en land van de deposant*
6920 AA Duiven,
Nederland
- 08 *Afbeelding van de tekening of het model*
ZIE AFBEELDING(EN)
- 11 *Vermelding van het voortbrengsel gevolgd door de aanduiding van de klasse(n) en onderklasse(n)*
Afvallbak (kl 9-09).
- 12 *Beschrijving van de kenmerkende eigenschappen van het nieuwe uiterlijk van het voortbrengsel; in voorkomend geval, vermelding*

ding van de onderdelen van de tekening of het model waarop de kleuren betrekking hebben

Een cilindrisch gevormde, gedeeltelijk geperforeerde bak, staande op een voetplaat, met een eveneens cilindrisch gevormde deksel, met een bolle, aflopende wand, uitmondend in een gat.

18 Dagtekening van de aanvraag van de vernieuwing

29.04.2009

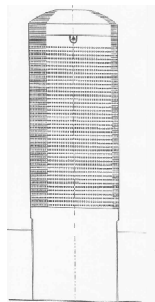

01 Numéro d'enregistrement

31369-00

Numéro, date et heure du dépôt

75816-00 02.06.1999, 14.00

02 Date d'échéance

02.06.2014

03 Nom du déposant

Illinois Tool Works, Inc.,
Delaware corporation

04 Adresse (rue et numéro) du déposant

3600 West Lake Avenue

05 Code postal, localité et pays du déposant

Glenview, Cook County, Illinois 60025,
Etats-Unis d'Amérique

06 Nom et adresse du mandataire ou indication de l'adresse postale du déposant

Bureau Gevers S.A.
Holidaystraat 5
B-1831 Diegem
Belgique.

08 Reproduction du dessin ou modèle

VOIR REPRODUCTION(S)

11 Indication du produit suivi de la (des) classe(s) et de la (des) sous-classe(s)

Estagnon avec valve doseur pour carburant (cl 9-02, 07).

13 Droit de priorité visé à l'article 4 de la Convention de Paris pour la protection de la Propriété Industrielle

Etats-Unis d'Amérique, le 22 12 1998,
no. 29/098,191, VANSTAAN Valery H.

14 Indication du nom du véritable créateur du dessin ou modèle

VANSTAAN Valery H.

18 Date de réception de la requête du renouvellement

19.05.2009

FIG. 1

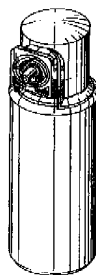

FIG. 2

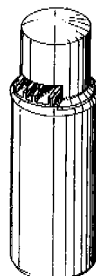

FIG. 3



FIG. 4



FIG. 5



FIG. 6

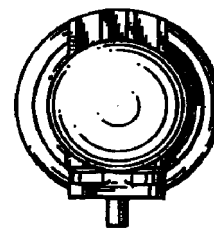

FIG. 7



01 Inschrijvingsnummer

31370-01

Nummer en dagtekening (dag en uur) van het depot

75855-01 15.06.1999, 10.00

02 Vervaldatum

15.06.2014

03 Naam van de deposant

Cosco Management, Inc.,
Delaware corporation

04 Adres (straat en nummer) van de deposant

300 Delaware Avenue, Suite 1285

05 Postcode, plaats en land van de deposant

Wilmington, DE 19801,
Ver.St.v.Am

06 Naam en adres van de gemachtigde of vermelding van het correspondentie-adres van de deposant

Nederlandsch Octrooibureau
J.W. Frisolaan 13
2517 JS 's-Gravenhage
Nederland.

08 Afbeelding van de tekening of het model
ZIE AFBEELDING(EN)

11 Vermelding van het voortbrengsel gevolgd door de aanduiding van de klasse(n) en onderklasse(n)

Kinderstoel voor voertuigen (kl 6-01).

13 Recht van voorrang als bedoeld in artikel 4 van het verdrag van Parijs tot bescherming van de Industriële Eigendom

Ver.St.v.Am., dd. 22 12 1998, nr. 29/
098.112, KAIN James M.

14 Vermelding van de naam van de werkelijke ontwerper van de tekening

KAIN James M.

18 Dagtekening van de aanvraag van de vernieuwing

20.05.2009

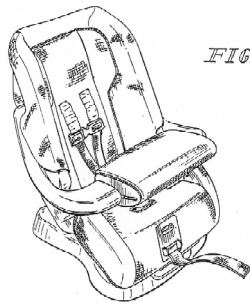

FIG 1

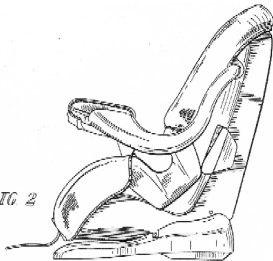

FIG 2

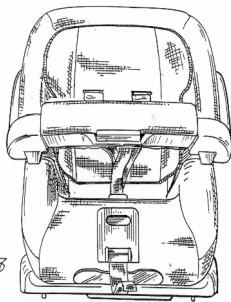

FIG 3

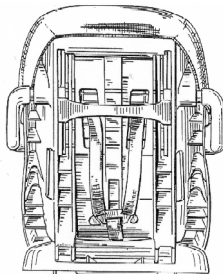

FIG 4

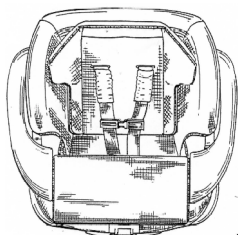

FIG 5

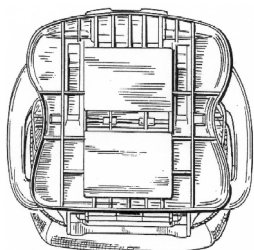

FIG 6

01 *Inschrijvingsnummer***31370-02***Nummer en dagtekening (dag en uur) van het depot*

75855-02 15.06.1999 , 10.00

02 *Vervaldatum*

15.06.2014

03 *Naam van de deposant*Cosco Management, Inc.,
Delaware corporation04 *Adres (straat en nummer) van de deposant*

300 Delaware Avenue, Suite 1285

05 *Postcode, plaats en land van de deposant*Wilmington, DE 19801,
Ver.St.v.Am06 *Naam en adres van de gemachtigde of vermelding van het correspondentie-adres van de deposant*Nederlandsch Octrooibureau
J.W. Frisolaan 13
2517 JS 's-Gravenhage
Nederland.08 *Afbeelding van de tekening of het model*

ZIE AFBEELDING(EN)

11 *Vermelding van het voortbrengsel gevolgd door de aanduiding van de klasse(n) en onderklasse(n)*

Kinderstoel voor voertuigen (kl 6-01).

13 *Recht van voorrang als bedoeld in artikel 4 van het verdrag van Parijs tot bescherming van de Industriële Eigendom*Ver.St.v.Am., dd. 22 12 1998, nr. 29/
098.112, KAIN James M.14 *Vermelding van de naam van de werkelijke ontwerper van de tekening*

KAIN James M.

18 *Dagtekening van de aanvraag van de vernieuwing*

20.05.2009

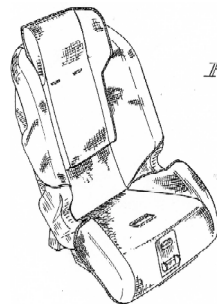

FIG 7

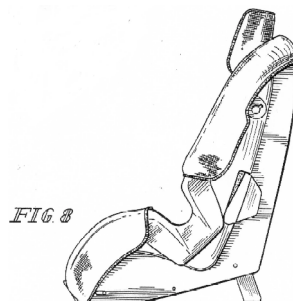

FIG 8

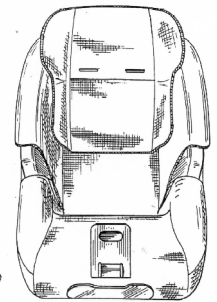

FIG 9

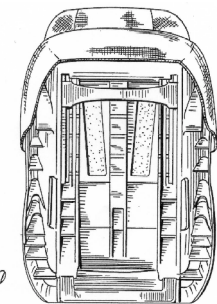

FIG 10

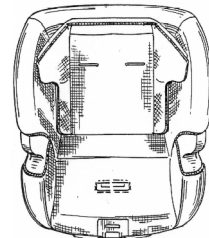

FIG 11

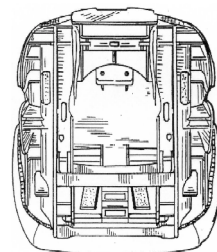

FIG 12

01 *Numéro d'enregistrement***31407-01***Numéro, date et heure du dépôt*

75824-01 03.06.1999 , 24.00

02 *Date d'échéance*

03.06.2014

03 *Nom du déposant*Dart Industries Inc.,
Delaware corporation04 *Adresse (rue et numéro) du déposant*

14901 S. Orange Blossom Trail

05 *Code postal, localité et pays du déposant*Orlando, Florida 32837,
Etats-Unis d'Amérique06 *Nom et adresse du mandataire ou indication de l'adresse postale du déposant*Bureau Gevers S.A.
Holidaystraat 5
B-1831 Diegem
Belgique.

08 *Reproduction du dessin ou modèle*

VOIR REPRODUCTION(S)

11 *Indication du produit suivi de la (des) classe(s) et de la (des) sous-classe(s)*

Récepteur pour aliments (cl 7-07).

13 *Droit de priorité visé à l'article 4 de la Convention de Paris pour la protection de la Propriété Industrielle*

Etats-Unis d'Amérique, le 30 12 1998, no. 29/098,469, LAIB Douglas M.

14 *Indication du nom du véritable créateur du dessin ou modèle*

LAIB Douglas M.

18 *Date de réception de la requête du renouvellement*

19.05.2009

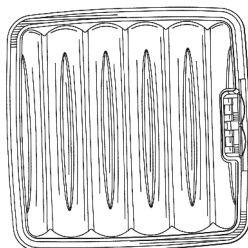
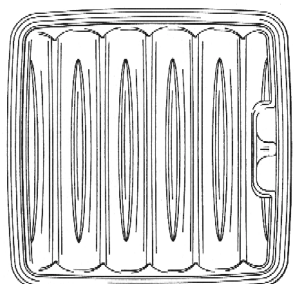
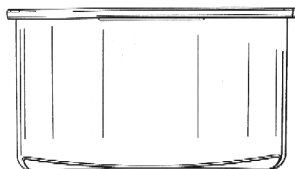
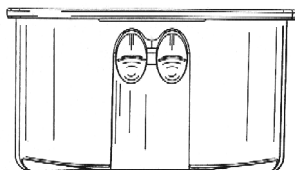
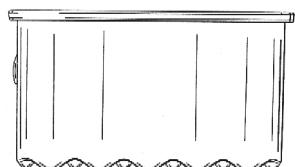
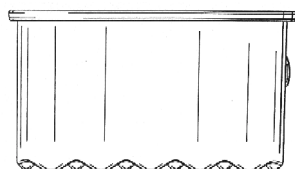
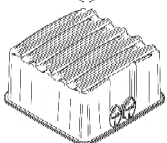
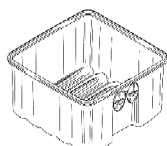

01 *Numéro d'enregistrement*

31407-02

Numéro, date et heure du dépôt

75824-02 03.06.1999 , 24.00

02 *Date d'échéance*

03.06.2014

03 *Nom du déposant*

Dart Industries Inc.,
Delaware corporation

04 *Adresse (rue et numéro) du déposant*

14901 S. Orange Blossom Trail

05 *Code postal, localité et pays du déposant*

Orlando, Florida 32837,
Etats-Unis d'Amérique

06 *Nom et adresse du mandataire ou indication de l'adresse postale du déposant*

Bureau Gevers S.A.
Holidaystraat 5
B-1831 Diegem
Belgique.

08 *Reproduction du dessin ou modèle*

VOIR REPRODUCTION(S)

11 *Indication du produit suivi de la (des) classe(s) et de la (des) sous-classe(s)*

Récepteur pour aliments (cl 7-07).

13 *Droit de priorité visé à l'article 4 de la Convention de Paris pour la protection de la Propriété Industrielle*

Etats-Unis d'Amérique, le 30 12 1998, no. 29/098,469, LAIB Douglas M.

14 *Indication du nom du véritable créateur du dessin ou modèle*

LAIB Douglas M.

18 *Date de réception de la requête du renouvellement*

19.05.2009

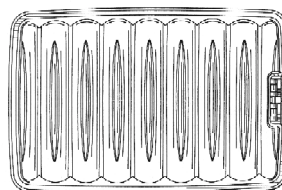
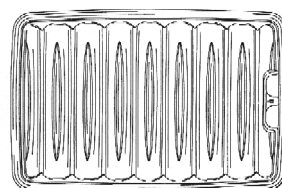
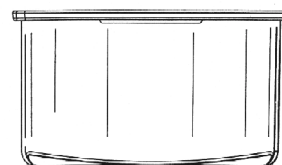
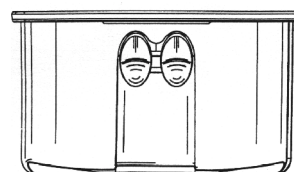
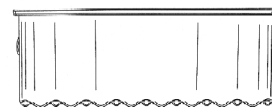
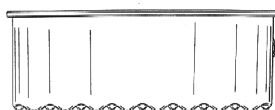
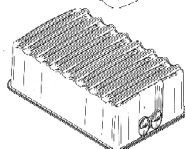
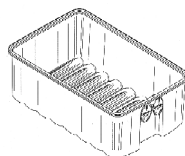

01 *Numéro d'enregistrement*

31407-03

Numéro, date et heure du dépôt

75824-03 03.06.1999 , 24.00

02 *Date d'échéance*

03.06.2014

03 *Nom du déposant*

Dart Industries Inc.,
Delaware corporation

04 *Adresse (rue et numéro) du déposant*

14901 S. Orange Blossom Trail

05 *Code postal, localité et pays du déposant*

Orlando, Florida 32837,
Etats-Unis d'Amérique

06 *Nom et adresse du mandataire ou indication de l'adresse postale du déposant*

Bureau Gevers S.A.
Holidaystraat 5
B-1831 Diegem
Belgique.

08 *Reproduction du dessin ou modèle*

VOIR REPRODUCTION(S)

11 *Indication du produit suivi de la (des) classe(s) et de la (des) sous-classe(s)*

Récepteur pour aliments (cl 7-07).

13 *Droit de priorité visé à l'article 4 de la Convention de Paris pour la protection de la Propriété Industrielle*

Etats-Unis d'Amérique, le 30 12 1998, no. 29/098,469, LAIB Douglas M.

14 Indication du nom du véritable créateur du dessin ou modèle

LAIB Douglas M.

18 Date de réception de la requête du renouvellement

19.05.2009

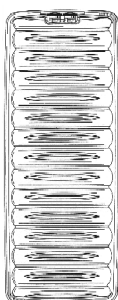
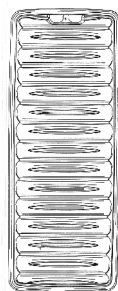
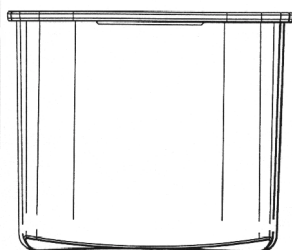
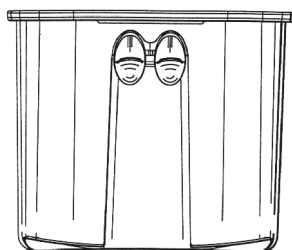
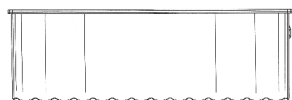
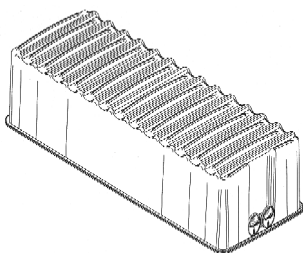
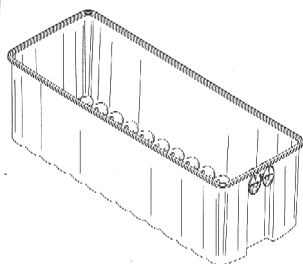

01 Inschrijvingsnummer

31451-00

Nummer en dagtekening (dag en uur) van het depot

76129-00 03.09.1999 , 24.00

02 Vervaldatum

03.09.2014

03 Naam van de deposant

Bijl Industrial Supply Floats B.V.

04 Adres (straat en nummer) van de deposant

Courtine 3

05 Postcode, plaats en land van de deposant

3221 LL Hellevoetsluis,
Nederland

06 Naam en adres van de gemachtigde of vermelding van het correspondentie-adres van de deposant

Nederlandsch Octrooibureau
J.W. Frisolaan 13
2517 JS 's-Gravenhage
Nederland.

08 Afbeelding van de tekening of het model

ZIE AFBEELDING(EN)

11 Vermelding van het voortbrengsel gevolgd door de aanduiding van de klasse(n) en onderklasse(n)

Drijver (kl 12-06; 23-01).

18 Dagtekening van de aanvraag van de vernieuwing

14.05.2009

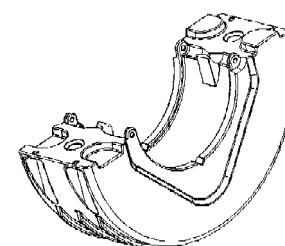
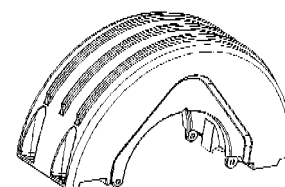
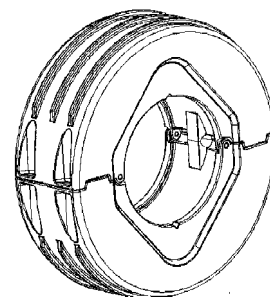

01 Inschrijvingsnummer

31660-01

Nummer en dagtekening (dag en uur) van het depot

76135-01 06.09.1999 , 24.00

02 Vervaldatum

06.09.2014

03 Naam van de deposant

Robert Todd

04 Adres (straat en nummer) van de deposant

70, Castle Road, Wootton

05 Postcode, plaats en land van de deposant

Woodstock, Oxfordshire OX20 1EG,
Groot-Brittannië

06 Naam en adres van de gemachtigde of vermelding van het correspondentie-adres van de deposant

Merkenbureau Knijff & Partners B.V.
Leeuwenveldseweg 12
1382 LX Weesp
Nederland.

08 Afbeelding van de tekening of het model

ZIE AFBEELDING(EN)

11 Vermelding van het voortbrengsel gevolgd door de aanduiding van de klasse(n) en onderklasse(n)

Tuingereedschap (kl 8-01, 05).

13 Recht van voorrang als bedoeld in artikel 4 van het verdrag van Parijs tot bescherming van de Industriële Eigendom

Groot-Brittannië, dd. 09 03 1999, nr. 2081799, TODD Robert.

14 Vermelding van de naam van de werkelijke ontwerper van de tekening

TODD Robert

- 18 *Dagtekening van de aanvraag van de vernieuwing*
12.05.2009

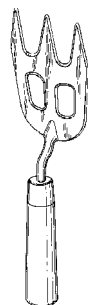

- 01 *Inschrijvingsnummer*
31660-02

Nummer en dagtekening (dag en uur) van het depot
76135-02 06.09.1999 , 24.00

- 02 *Vervaldatum*
06.09.2014

- 03 *Naam van de deposant*
Robert Todd

- 04 *Adres (straat en nummer) van de deposant*
70, Castle Road, Wootton

- 05 *Postcode, plaats en land van de deposant*
Woodstock, Oxfordshire OX20 1EG,
Groot-Brittannië

- 06 *Naam en adres van de gemachtigde of vermelding van het correspondentie-adres van de deposant*

Merkenbureau Knijff & Partners B.V.
Leeuwenveldseweg 12
1382 LX Weesp
Nederland.

- 08 *Afbeelding van de tekening of het model*
ZIE AFBEELDING(EN)

- 11 *Vermelding van het voortbrengsel gevolgd door de aanduiding van de klasse(n) en onderklasse(n)*

Tuingereedschap (kl 8-01, 05).

- 13 *Recht van voorrang als bedoeld in artikel 4 van het verdrag van Parijs tot bescherming van de Industriële Eigendom*

Groot-Brittannië, dd. 11 03 1999, nr. 2081890, TODD Robert.

- 14 *Vermelding van de naam van de werkelijke ontwerper van de tekening*

TODD Robert

- 18 *Dagtekening van de aanvraag van de vernieuwing*
12.05.2009

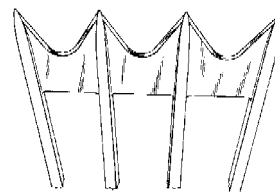

- 01 *Inschrijvingsnummer*
31670-01

Nummer en dagtekening (dag en uur) van het depot
76271-01 12.10.1999 , 24.00

- 02 *Vervaldatum*
12.10.2014

- 03 *Naam van de deposant*
Holonite B.V.

- 04 *Adres (straat en nummer) van de deposant*
Ambachtsweg 9

- 05 *Postcode, plaats en land van de deposant*
4691 SB Tholen,
Nederland

- 06 *Naam en adres van de gemachtigde of vermelding van het correspondentie-adres van de deposant*

Nederlandsch Octrooibureau
J.W. Frisolaan 13
2517 JS 's-Gravenhage
Nederland.

- 08 *Afbeelding van de tekening of het model*
ZIE AFBEELDING(EN)

- 11 *Vermelding van het voortbrengsel gevolgd door de aanduiding van de klasse(n) en onderklasse(n)*

Dorpel (kl 25-02).

- 18 *Dagtekening van de aanvraag van de vernieuwing*
14.05.2009

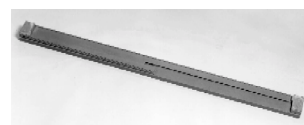
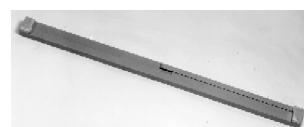

- 01 *Inschrijvingsnummer*
31670-02

Nummer en dagtekening (dag en uur) van het depot
76271-02 12.10.1999 , 24.00

- 02 *Vervaldatum*
12.10.2014

- 03 *Naam van de deposant*
Holonite B.V.

- 04 *Adres (straat en nummer) van de deposant*
Ambachtsweg 9

- 05 *Postcode, plaats en land van de deposant*
4691 SB Tholen,
Nederland

- 06 *Naam en adres van de gemachtigde of vermelding van het correspondentie-adres van de deposant*

Nederlandsch Octrooibureau
J.W. Frisolaan 13
2517 JS 's-Gravenhage
Nederland.

- 08 *Afbeelding van de tekening of het model*

ZIE AFBELDING(EN)

- 11 *Vermelding van het voortbrengsel gevolgd door de aanduiding van de klasse(n) en onderklasse(n)*

Dorpel (kl 25-02).

- 18 *Dagtekening van de aanvraag van de vernieuwing*

14.05.2009

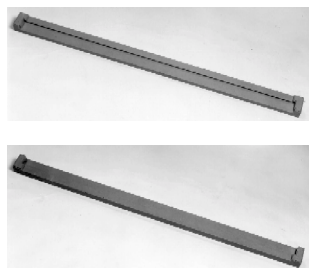

- 01 *Inschrijvingsnummer*

31670-03

Nummer en dagtekening (dag en uur) van het depot

76271-03 12.10.1999 , 24.00

- 02 *Vervaldatum*

12.10.2014

- 03 *Naam van de deposant*

Holonite B.V.

- 04 *Adres (straat en nummer) van de deposant*

Ambachtsweg 9

- 05 *Postcode, plaats en land van de deposant*

4691 SB Tholen,
Nederland

- 06 *Naam en adres van de gemachtigde of vermelding van het correspondentie-adres van de deposant*

Nederlandsch Octrooibureau
J.W. Frisolaan 13
2517 JS 's-Gravenhage
Nederland.

- 08 *Afbeelding van de tekening of het model*

ZIE AFBELDING(EN)

- 11 *Vermelding van het voortbrengsel gevolgd door de aanduiding van de klasse(n) en onderklasse(n)*

Dorpel (kl 25-02).

- 18 *Dagtekening van de aanvraag van de vernieuwing*

14.05.2009

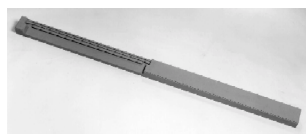
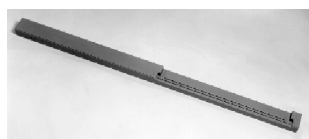

- 01 *Inschrijvingsnummer*

31670-04

Nummer en dagtekening (dag en uur) van het depot

76271-04 12.10.1999 , 24.00

- 02 *Vervaldatum*

12.10.2014

- 03 *Naam van de deposant*

Holonite B.V.

- 04 *Adres (straat en nummer) van de deposant*

Ambachtsweg 9

- 05 *Postcode, plaats en land van de deposant*

4691 SB Tholen,
Nederland

- 06 *Naam en adres van de gemachtigde of vermelding van het correspondentie-adres van de deposant*

Nederlandsch Octrooibureau
J.W. Frisolaan 13
2517 JS 's-Gravenhage
Nederland.

- 08 *Afbeelding van de tekening of het model*

ZIE AFBELDING(EN)

- 11 *Vermelding van het voortbrengsel gevolgd door de aanduiding van de klasse(n) en onderklasse(n)*

Dorpel (kl 25-02).

- 18 *Dagtekening van de aanvraag van de vernieuwing*

14.05.2009

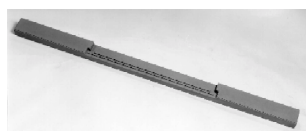
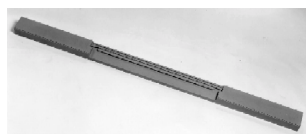

- 01 *Inschrijvingsnummer*

31670-05

Nummer en dagtekening (dag en uur) van het depot

76271-05 12.10.1999 , 24.00

- 02 *Vervaldatum*

12.10.2014

- 03 *Naam van de deposant*

Holonite B.V.

- 04 *Adres (straat en nummer) van de deposant*

Ambachtsweg 9

- 05 *Postcode, plaats en land van de deposant*

4691 SB Tholen,
Nederland

- 06 *Naam en adres van de gemachtigde of vermelding van het correspondentie-adres van de deposant*

Nederlandsch Octrooibureau
J.W. Frisolaan 13
2517 JS 's-Gravenhage
Nederland.

- 08 *Afbeelding van de tekening of het model*

ZIE AFBELDING(EN)

- 11 *Vermelding van het voortbrengsel gevolgd door de aanduiding van de klasse(n) en onderklasse(n)*

Dorpel (kl 25-02).

- 18 *Dagtekening van de aanvraag van de vernieuwing*

14.05.2009

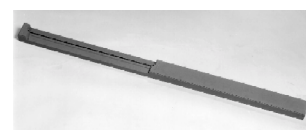

- 01 *Inschrijvingsnummer*

31670-06

Nummer en dagtekening (dag en uur) van het depot

76271-06 12.10.1999 , 24.00

- 02 *Vervaldatum*

12.10.2014

- 03 *Naam van de deposant*

Holonite B.V.

- 04 *Adres (straat en nummer) van de deposant*

Ambachtsweg 9

- 05 *Postcode, plaats en land van de deposant*

4691 SB Tholen,
Nederland

- 06 *Naam en adres van de gemachtigde of vermelding van het correspondentie-adres van de deposant*

Nederlandsch Octrooibureau
J.W. Frisolaan 13
2517 JS 's-Gravenhage
Nederland.

- 08 *Afbeelding van de tekening of het model*

ZIE AFBELDING(EN)

- 11 *Vermelding van het voortbrengsel gevolgd door de aanduiding van de klasse(n) en onderklasse(n)*

Dorpel (kl 25-02).

- 18 *Dagtekening van de aanvraag van de vernieuwing*

14.05.2009

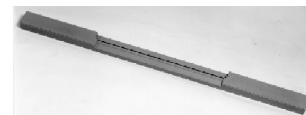

01 *Inschrijvingsnummer***31705-01***Nummer en dagtekening (dag en uur) van het depot*

76386-01 10.11.1999 , 10.00

02 *Vervaldatum*

10.11.2014

03 *Naam van de deposant*

Koninklijke Ahrend N.V.

04 *Adres (straat en nummer) van de deposant*

Singel 130

05 *Postcode, plaats en land van de deposant*1015 AE Amsterdam,
Nederland06 *Naam en adres van de gemachtigde of vermelding van het correspondentie-adres van de deposant*Haagsch Octrooibureau
Breitnerlaan 146
2596 HG 's-Gravenhage
Nederland.08 *Afbeelding van de tekening of het model*

ZIE AFBEELDING(EN)

11 *Vermelding van het voortbrengsel gevolgd door de aanduiding van de klasse(n) en onderklasse(n)*

Tafelpoot (kl 6-03, 06).

14 *Vermelding van de naam van de werkelijke ontwerper van de tekening*

KING Perry; SANTIAGO Miranda

18 *Dagtekening van de aanvraag van de vernieuwing*

05.05.2009

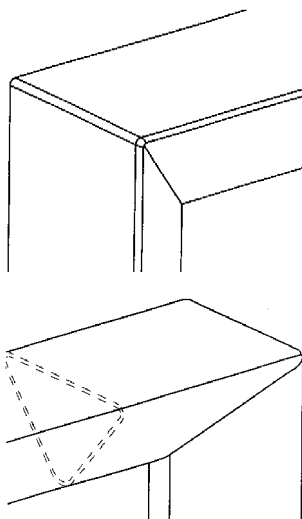
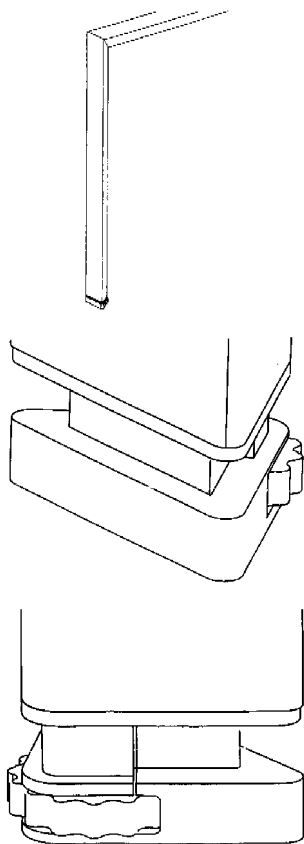
01 *Inschrijvingsnummer***31705-02***Nummer en dagtekening (dag en uur) van het depot*

76386-02 10.11.1999 , 10.00

02 *Vervaldatum*

10.11.2014

03 *Naam van de deposant*

Koninklijke Ahrend N.V.

04 *Adres (straat en nummer) van de deposant*

Singel 130

05 *Postcode, plaats en land van de deposant*1015 AE Amsterdam,
Nederland06 *Naam en adres van de gemachtigde of vermelding van het correspondentie-adres van de deposant*Haagsch Octrooibureau
Breitnerlaan 146
2596 HG 's-Gravenhage
Nederland.08 *Afbeelding van de tekening of het model*

ZIE AFBEELDING(EN)

11 *Vermelding van het voortbrengsel gevolgd door de aanduiding van de klasse(n) en onderklasse(n)*

Tafelpoot (kl 6-03, 06).

14 *Vermelding van de naam van de werkelijke ontwerper van de tekening*

KING Perry; SANTIAGO Miranda

18 *Dagtekening van de aanvraag van de vernieuwing*

05.05.2009

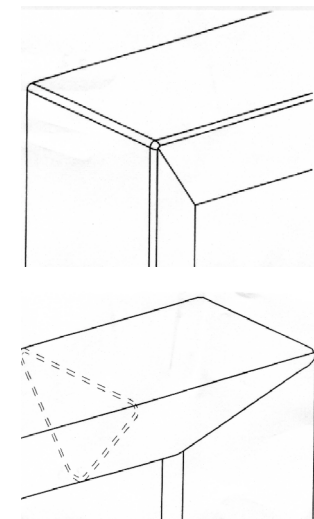
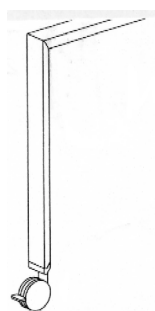
01 *Inschrijvingsnummer***31705-03***Nummer en dagtekening (dag en uur) van het depot*

76386-03 10.11.1999 , 10.00

02 *Vervaldatum*

10.11.2014

03 *Naam van de deposant*

Koninklijke Ahrend N.V.

04 *Adres (straat en nummer) van de deposant*

Singel 130

05 *Postcode, plaats en land van de deposant*1015 AE Amsterdam,
Nederland06 *Naam en adres van de gemachtigde of vermelding van het correspondentie-adres van de deposant*Haagsch Octrooibureau
Breitnerlaan 146
2596 HG 's-Gravenhage
Nederland.08 *Afbeelding van de tekening of het model*

ZIE AFBEELDING(EN)

11 *Vermelding van het voortbrengsel gevolgd door de aanduiding van de klasse(n) en onderklasse(n)*

Tafelpoot (kl 6-03, 06).

14 *Vermelding van de naam van de werkelijke ontwerper van de tekening*

KING Perry; SANTIAGO Miranda

18 *Dagtekening van de aanvraag van de vernieuwing*

05.05.2009

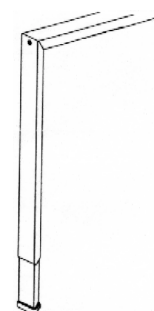

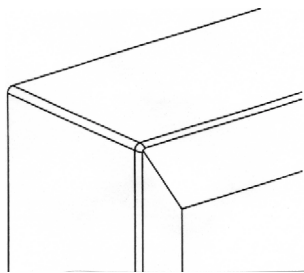
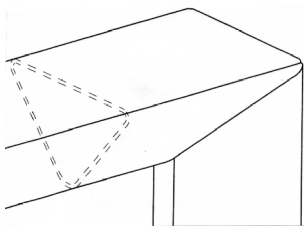
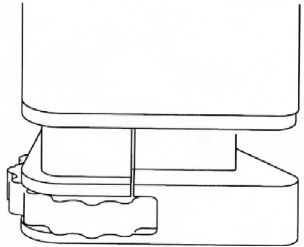
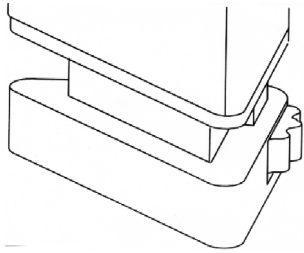

01 *Inschrijvingsnummer*
31705-04

Nummer en dagtekening (dag en uur) van het depot
76386-04 10.11.1999, 10.00

02 *Vervaldatum*
10.11.2014

03 *Naam van de deposant*
Koninklijke Ahrend N.V.

04 *Adres (straat en nummer) van de deposant*
Singel 130

05 *Postcode, plaats en land van de deposant*
1015 AE Amsterdam,
Nederland

06 *Naam en adres van de gemachtigde of vermelding van het correspondentie-adres van de deposant*

Haagsch Octrooibureau
Breitnerlaan 146
2596 HG 's-Gravenhage
Nederland.

08 *Afbeelding van de tekening of het model*
ZIE AFBEELDING(EN)

11 *Vermelding van het voortbrengsel gevolgd door de aanduiding van de klasse(n) en onderklasse(n)*
Tafelpoot (kl 6-03, 06).

14 *Vermelding van de naam van de werkelijke ontwerper van de tekening*
KING Perry; SANTIAGO Miranda

18 *Dagtekening van de aanvraag van de vernieuwing*
05.05.2009

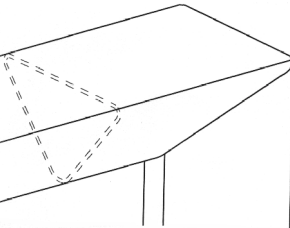
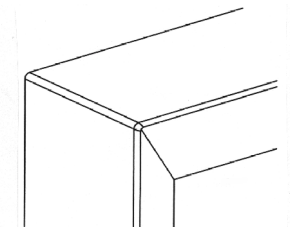
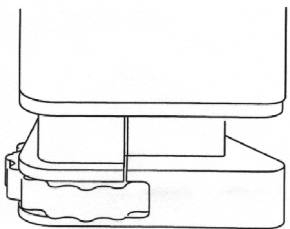
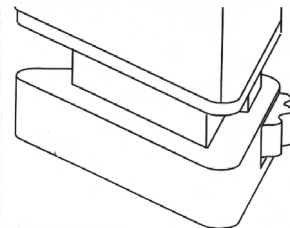
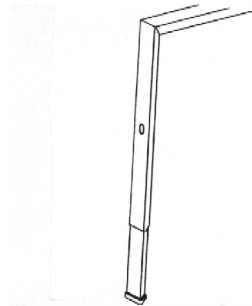

01 *Inschrijvingsnummer*
31706-01

Nummer en dagtekening (dag en uur) van het depot
76388-01 24.11.1999, 15.15

02 *Vervaldatum*
24.11.2014

03 *Naam van de deposant*
Wijngaard Kaas B.V.

04 *Adres (straat en nummer) van de deposant*
Utrechtsestraatweg 17

05 *Postcode, plaats en land van de deposant*
3442 BK Woerden,
Nederland

06 *Naam en adres van de gemachtigde of vermelding van het correspondentie-adres van de deposant*
Merkenbureau Knijff & Partners B.V.
Leeuwenveldseweg 12
1382 LX Weesp
Nederland.

08 *Afbeelding van de tekening of het model*
ZIE AFBEELDING(EN)

11 *Vermelding van het voortbrengsel gevolgd door de aanduiding van de klasse(n) en onderklasse(n)*
Kaas (kl 1-03).

12 *Beschrijving van de kenmerkende eigenschappen van het nieuwe uiterlijk van het voortbrengsel; in voorkomend geval, vermelding van de onderdelen van de tekening of het model waarop de kleuren betrekking hebben*
Kaas A is 6 kg formaat; A1:
perspectief; A2: zij-aanzicht; A3:
vooraanzicht.

14 *Vermelding van de naam van de werkelijke ontwerper van de tekening*
VAN DEN WIJNGAARD Marinus

18 *Dagtekening van de aanvraag van de vernieuwing*
26.05.2009

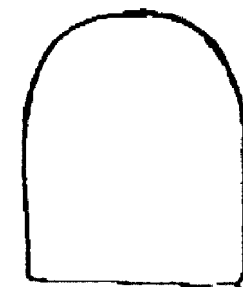
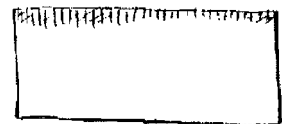
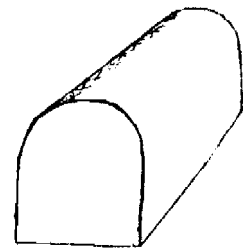

01 *Inschrijvingsnummer*
31706-02

Nummer en dagtekening (dag en uur) van het depot
76388-02 24.11.1999, 15.15

02 *Vervaldatum*
24.11.2014

03 *Naam van de deposant*
Wijngaard Kaas B.V.

- 04 Adres (straat en nummer) van de deposant
Utrechtsestraatweg 17
- 05 Postcode, plaats en land van de deposant
3442 BK Woerden,
Nederland
- 06 Naam en adres van de gemachtigde of vermelding van het correspondentie-adres van de deposant
Merkenbureau Knijff & Partners B.V.
Leeuwenveldseweg 12
1382 LX Weesp
Nederland.
- 08 Afbeelding van de tekening of het model
ZIE AFBEELDING(EN)
- 11 Vermelding van het voortbrengsel gevolgd door de aanduiding van de klasse(n) en onderklasse(n)
Kaas (kl 1-03).
- 12 Beschrijving van de kenmerkende eigenschappen van het nieuwe uiterlijk van het voortbrengsel; in voorkomend geval, vermelding van de onderdelen van de tekening of het model waarop de kleuren betrekking hebben
Kaas B is 3kg formaat; B1: perspectief; B2: zij-aanzicht; B3: vooraanzicht.
- 14 Vermelding van de naam van de werkelijke ontwerper van de tekening
VAN DEN WIJNGAARD Marinus
- 18 Dagtekening van de aanvraag van de vernieuwing
26.05.2009

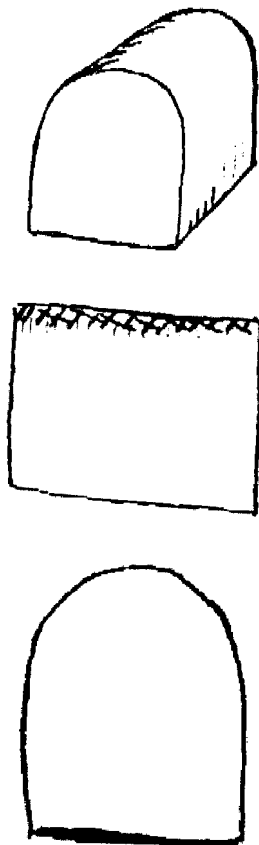

- 01 Inschrijvingsnummer
31756-03

- Nummer en dagtekening (dag en uur) van het depot
76325-03 27.10.1999 , 11.00
- 02 Vervaldatum
27.10.2014
- 03 Naam van de deposant
Brabantia Nederland B.V.
- 04 Adres (straat en nummer) van de deposant
Brabantialaan 3, Postbus 25
- 05 Postcode, plaats en land van de deposant
5583 BP Waalre,
Nederland
- 08 Afbeelding van de tekening of het model
ZIE AFBEELDING(EN)
- 11 Vermelding van het voortbrengsel gevolgd door de aanduiding van de klasse(n) en onderklasse(n)
Kurkentrekker (kl 7-06).
- 15 Vermelding van de uiterlijke opschortingsdatum van de publicatie
27.10.2000
- 18 Dagtekening van de aanvraag van de vernieuwing
01.05.2009

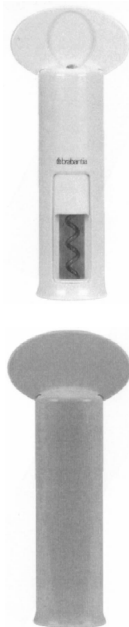

- 01 Inschrijvingsnummer
31756-10
- Nummer en dagtekening (dag en uur) van het depot
76325-10 27.10.1999 , 11.00
- 02 Vervaldatum
27.10.2014
- 03 Naam van de deposant
Brabantia Nederland B.V.
- 04 Adres (straat en nummer) van de deposant
Brabantialaan 3, Postbus 25
- 05 Postcode, plaats en land van de deposant
5583 BP Waalre,
Nederland
- 08 Afbeelding van de tekening of het model
ZIE AFBEELDING(EN)

- 11 Vermelding van het voortbrengsel gevolgd door de aanduiding van de klasse(n) en onderklasse(n)
Tafel afvalbakje (kl 7-06).
- 15 Vermelding van de uiterlijke opschortingsdatum van de publicatie
27.10.2000
- 18 Dagtekening van de aanvraag van de vernieuwing
01.05.2009



- 01 Inschrijvingsnummer
32091-00
- Nummer en dagtekening (dag en uur) van het depot
76375-00 12.11.1999 , 24.00
- 02 Vervaldatum
12.11.2014
- 03 Naam van de deposant
BORGdorFF Peter
- 04 Adres (straat en nummer) van de deposant
Tarweveld 9
- 05 Postcode, plaats en land van de deposant
3931 WP Woudenberg,
Nederland
- 08 Afbeelding van de tekening of het model
ZIE AFBEELDING(EN)
- 11 Vermelding van het voortbrengsel gevolgd door de aanduiding van de klasse(n) en onderklasse(n)
Vloeistofschakel apparaat (kl 8-05; 23-01).
- 12 Beschrijving van de kenmerkende eigenschappen van het nieuwe uiterlijk van het voortbrengsel; in voorkomend geval, vermelding van de onderdelen van de tekening of het model waarop de kleuren betrekking hebben
Het model heeft de vorm en de configuratie van een rechthoekige behuizing met daaraan verbonden een vloeistofklepinrichting; de vorm en de configuratie van de leidingsadaptors welke door middel van buizen respectievelijk kabels verbonden zijn aan de vloeistofklepinrichting respectievelijk aan de behuizing; de vorm en de configuratie van een met lampen uitgeruste monitorbehuizing verbonden aan de behuizing door middel van een kabel.
- 14 Vermelding van de naam van de werkelijke ontwerper van de tekening
BORGdorFF Peter
- 18 Dagtekening van de aanvraag van de vernieuwing
25.05.2009

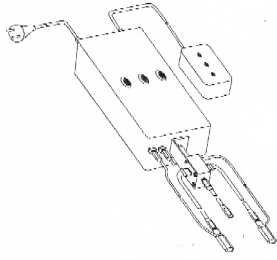

- 01 *Numéro d'enregistrement*
36097-01
Numéro, date et heure du dépôt
06660-01 06.09.2004 , 10.00
- 02 *Date d'échéance*
06.09.2014
- 03 *Nom du déposant*
ARWEM FOOD GROUP S.A.
- 04 *Adresse (rue et numéro) du déposant*
Chemin du Cheneux 23
- 05 *Code postal, localité et pays du déposant*
4950 Ovifat-Waimes,
Belgique
- 08 *Reproduction du dessin ou modèle*
VOIR REPRODUCTION(S)
- 11 *Indication du produit suivi de la (des) classe(s) et de la (des) sous-classe(s)*
Gaufre (cl 1-01).
- 14 *Indication du nom du véritable créateur du dessin ou modèle*
VAN DYCK Werner
- 18 *Date de réception de la requête du renouvellement*
04.03.2009

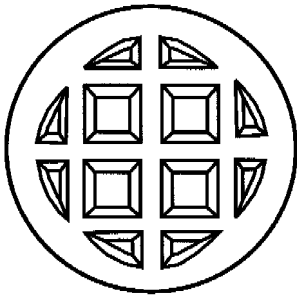

- 01 *Numéro d'enregistrement*
36097-02
Numéro, date et heure du dépôt
06660-02 06.09.2004 , 10.00
- 02 *Date d'échéance*
06.09.2014
- 03 *Nom du déposant*
ARWEM FOOD GROUP S.A.
- 04 *Adresse (rue et numéro) du déposant*
Chemin du Cheneux 23
- 05 *Code postal, localité et pays du déposant*
4950 Ovifat-Waimes,
Belgique
- 08 *Reproduction du dessin ou modèle*
VOIR REPRODUCTION(S)

- 11 *Indication du produit suivi de la (des) classe(s) et de la (des) sous-classe(s)*
Gaufre (cl 1-01).
- 14 *Indication du nom du véritable créateur du dessin ou modèle*
VAN DYCK Werner
- 18 *Date de réception de la requête du renouvellement*
04.03.2009



- 01 *Inschrijvingsnummer*
36192-00
Nummer en dagtekening (dag en uur) van het depot
81307-00 18.11.2004 , 10.00
- 02 *Vervaldatum*
18.11.2014
- 03 *Naam van de deposant*
Kijlstra B.V.
- 04 *Adres (straat en nummer) van de deposant*
Tussendiepen 28
- 05 *Postcode, plaats en land van de deposant*
9206 AD Drachten,
Nederland
- 06 *Naam en adres van de gemachtigde of vermelding van het correspondentie-adres van de deposant*
Haagsch Octrooibureau
Breitnerlaan 146
2596 HG 's-Gravenhage
Nederland.
- 08 *Afbeelding van de tekening of het model*
ZIE AFBEELDING(EN)
- 11 *Vermelding van het voortbrengsel gevolgd door de aanduiding van de klasse(n) en onderklasse(n)*
Tegeldrager (kl 25-01, 02).
- 18 *Dagtekening van de aanvraag van de vernieuwing*
05.05.2009

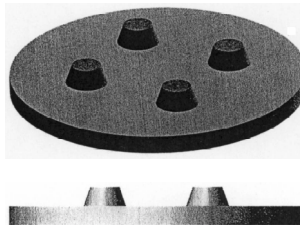

- 01 *Inschrijvingsnummer*
36219-00

Nummer en dagtekening (dag en uur) van het depot

81061-00 11.05.2004 , 10.00

- 02 *Vervaldatum*
11.05.2014
- 03 *Naam van de deposant*
STARS & STRIPES DIAMONDS N.V.
- 04 *Adres (straat en nummer) van de deposant*
Schupstraat 21
- 05 *Postcode, plaats en land van de deposant*
2018 Antwerpen,
België
- 06 *Naam en adres van de gemachtigde of vermelding van het correspondentie-adres van de deposant*
BUREAU CALLEWAERT B.V.B.A.
Brusselsesteenweg 108
3090 Overijse
België.
- 08 *Afbeelding van de tekening of het model*
ZIE AFBEELDING(EN)
- 11 *Vermelding van het voortbrengsel gevolgd door de aanduiding van de klasse(n) en onderklasse(n)*
Slijpvorm voor edelsteen (kl 11-01).
- 12 *Beschrijving van de kenmerkende eigenschappen van het nieuwe uiterlijk van het voortbrengsel; in voorkomend geval, vermelding van de onderdelen van de tekening of het model waarop de kleuren betrekking hebben*
Het model betreft een slijpvorm van het paviljoen van een geslepen edelsteen.
- 14 *Vermelding van de naam van de werkelijke ontwerper van de tekening*
AMIEL Avigdor
- 18 *Dagtekening van de aanvraag van de vernieuwing*
11.05.2009

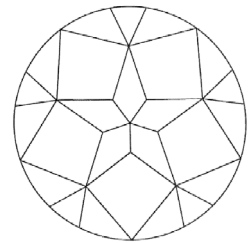

onderaanzicht

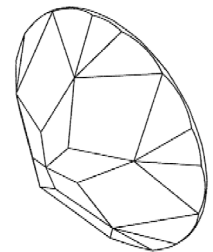

perspectief onderaanzicht

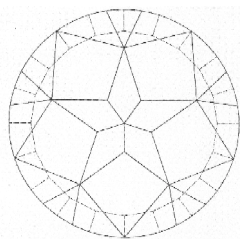

bovenaanzicht



zijaanzicht

01 *Inschrijvingsnummer***36261-00***Nummer en dagtekening (dag en uur) van het depot*

81183-00 27.08.2004 , 23.59

02 *Vervaldatum*

27.08.2014

03 *Naam van de deposant*

Green Tools Group B.V.

04 *Adres (straat en nummer) van de deposant*

Oude Oppenhuizerweg 34

05 *Postcode, plaats en land van de deposant*8606 JC Sneek,
Nederland06 *Naam en adres van de gemachtigde of vermelding van het correspondentie-adres van de deposant*Novagraaf Nederland B.V.
Hogehilweg 3
1101 CA Amsterdam-Zuidoost
Nederland.08 *Afbeelding van de tekening of het model*

ZIE AFBEELDING(EN)

11 *Vermelding van het voortbrengsel gevolgd door de aanduiding van de klasse(n) en onderklasse(n)*

Kwast (kl 4-04).

12 *Beschrijving van de kenmerkende eigenschappen van het nieuwe uiterlijk van het voortbrengsel; in voorkomend geval, vermelding van de onderdelen van de tekening of het model waarop de kleuren betrekking hebben*

Op de punt van de kwast bevindt zich een versiering in de vorm van een kroon.

18 *Dagtekening van de aanvraag van de vernieuwing*

04.05.2009

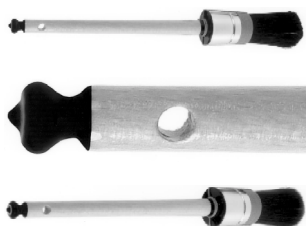
01 *Inschrijvingsnummer***36281-00***Nummer en dagtekening (dag en uur) van het depot*

81318-00 25.11.2004 , 23.59

02 *Vervaldatum*

25.11.2014

03 *Naam van de deposant*

Stenman Holland B.V.

04 *Adres (straat en nummer) van de deposant*

Energistraat 2

05 *Postcode, plaats en land van de deposant*3903 AV Veenendaal,
Nederland06 *Naam en adres van de gemachtigde of vermelding van het correspondentie-adres van de deposant*VEREENIGDE
Johan de Wittlaan 7
2517 JR Den Haag
Nederland.08 *Afbeelding van de tekening of het model*

ZIE AFBEELDING(EN)

11 *Vermelding van het voortbrengsel gevolgd door de aanduiding van de klasse(n) en onderklasse(n)*

Taghouder (kl 12-11; 20-03).

18 *Dagtekening van de aanvraag van de vernieuwing*

14.05.2009

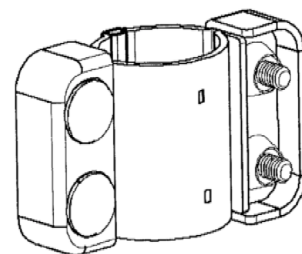
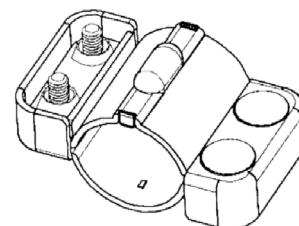
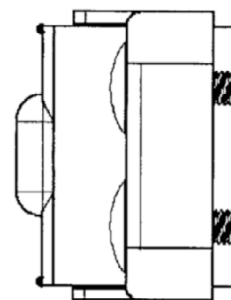
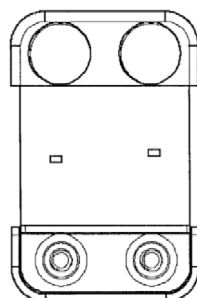
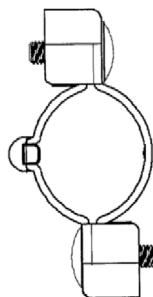
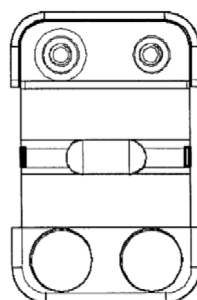

#@mmpp 1692





Rubriek VIII Rubrique VIII

Beneluxdepots waarbij wijzigingen van de inschrijving van de tekening of het model in het register werden aangetekend (regel 3.1 van het Uitvoeringsreglement).

- 01 Overdrachten
 - 02 Licenties
 - 03 Pandrechten
 - 04 Beslagleggingen
 - 05 Doorhalen van licenties, pand, beslag
 - 06 Adreswijzigingen (houder)
 - 07 Naamswijzigingen (houder)
 - 08
 - a Wijzigingen van correspondentie-adres
 - b Aanstelling of wijziging van gemachtigde
 - c Naams- en adreswijzigingen van gemachtigde
 - d Naams- of adreswijzigingen van gemachtigde
 - 09 Naams- en adreswijzigingen (houder)
 - 10 Verbeteringen van schrijffouten
 - 11 Overige verbeteringen
- N.B - De na de tekst van een wijziging voorkomende aanduiding betreft een interne codering.
- Indien na de datum van aantekening de aanduidingen (1), (2), enz. voorkomen betekent dit dat bij de registraties gelijktijdig meerdere wijzigingen zijn aangetekend. Tevens geven deze aanduidingen de volgorde der wijzigingen aan.

Dépôts Benelux auprès desquels sont enregistrées au registre des modifications de l'enregistrement du dessin ou modèle (règle 3.1 du Règlement d'exécution).

- 01 Cessions
 - 02 Licences
 - 03 Droits de gage
 - 04 Saisies
 - 05 Radiation de licences, gages, saisies
 - 06 Changement d'adresse (titulaire)
 - 07 Changement de nom (titulaire)
 - 08
 - a Changements d'adresse de correspondance
 - b Institution ou changement de mandataire
 - c Changements de nom et d'adresse du mandataire
 - d Changements de nom ou d'adresse du mandataire
 - 09 Changement de nom et d'adresse (titulaire)
 - 10 Corrections d'erreurs de plume
 - 11 Autre rectifications
- N.B - L'indication qui pourrait figurer après le texte d'une modification est un code interne.
- Si les indications (1), (2), etc. devaient figurer après la date de notification, cela signifie qu'il y a plusieurs modifications qui sont notifiées simultanément. Ces indications font également apparaître le rang des modifications.

1 OVERDRACHTEN CESSIONS

37673-01/37673-06

Overgegaan aan:

Sander Johannes Bos;
Justin Andre Bos,
Oelofsdröef 17,
2661 TG Bergschenhoek
Emmastraat 16
2665 CS Bleiswijk,
Nederland

00005-006;

Aangetekend: 06.02.2009

25304-01/25304-03, 35919-00

Overgegaan aan:

Spinder Group B.V.
Reitsmastraat 63
9281 LC Harkema,
Nederland

00019-004;

Aangetekend: 22.04.2009

18336-00

Overgegaan aan:

Tana Netting Co., Ltd.
27 Sukhumvit Soi 53,
Khlongton-Nua, Wattana
Bangkok 10110,
Thailand

00065-001;

Aangetekend: 22.12.2008

6 ADRESWIJZIGINGEN CHANGEMENTS D'ADRESSE

24873-00

Adres gewijzigd in:

Jupiter 400-499
2675 LX Honselersdijk,

20008-001;

Aangetekend: 27.04.2009

32358-00

Adres van 1e en 2e deposant gewijzigd in:

A. van 't Hartweg 42,
2913 LG Nieuwekerk a/d IJssel
Burgemeester Klinkhamerweg 6
2761 BG Zevenhuizen,

20012-001;

Aangetekend: 20.05.2009

7 NAAMSWIJZIGINGEN CHANGEMENTS DE NOM

31107-00, 31108-00, 31186-00

Changement de nom en:

PANASONIC CORPORATION

30008-003;

Enregistré: 30.04.2009

36339-00

Changement de nom en:

Anheuser-Busch InBev S.A.

30009-001;

Enregistré: 28.04.2009

8b
**AANSTELLING OF WIJ-
 ZIGING VAN
 GEMACHTIGDE
 INSTITUTION OU CHAN-
 GEMENT DE MANDA-
 TAIRE**

30575-02

Institution ou changement de mandataire:
 Cabinet Chaillot
 Avenue de l'Agent Sarre 16/20, BP 74
 92703 Colombes Cedex
 France.

41026-001;

Enregistré: 06.03.2009

24942-00

Institution ou changement de mandataire:
 Cabinet Chaillot
 Avenue de l'Agent Sarre 16/20, BP 74
 92703 Colombes Cedex
 France.

41031-001;

Enregistré: 12.03.2009

31026-00

Institution ou changement de mandataire:
 Cabinet Chaillot
 Avenue de l'Agent Sarre 16/20, BP 74
 92703 Colombes Cedex
 France.

41032-001;

Enregistré: 12.03.2009

**30759-00, 31034-00, 31056-00,
 31058-00**

Institution ou changement de mandataire:
 Cabinet Chaillot
 Avenue de l'Agent Sarre 16/20, BP 74
 92703 Colombes Cedex
 France.

41033-004;

Enregistré: 12.03.2009

31115-00

Institution ou changement de mandataire:
 Cabinet Chaillot
 Avenue de l'Agent Sarre 16/20, BP 74
 92703 Colombes Cedex
 France.

41034-001;

Enregistré: 12.03.2009

36252-00

Institution ou changement de mandataire:
 Cabinet Chaillot
 Avenue de l'Agent Sarre 16/20, BP 74
 92703 Colombes Cedex
 France.

41035-001;

Enregistré: 12.03.2009

33012-00

Institution ou changement de mandataire:
 CABINET BEDE S.A.
 Boulevard General Wahis 15
 1030 Bruxelles
 Belgique.

41036-001;

Enregistré: 20.03.2009

31445-01/31445-03

Aanstelling of wijziging van gemachtigde:
 Merkenbureau Knijff & Partners B.V.
 Leeuwenveldseweg 12
 1382 LX Weesp
 Nederland.

41037-003;

Aangetekend: 19.03.2009

24884-01/24884-02

Institution ou changement de mandataire:
 Cabinet Chaillot
 Avenue de l'Agent Sarre 16/20, BP 74
 92703 Colombes Cedex
 France.

41039-002;

Enregistré: 23.03.2009

31252-01/31252-02

Institution ou changement de mandataire:
 Dennemeyer & Associates SA
 55 rue des Bruyères
 L-1274 Howald
 Luxembourg.

41045-002;

Enregistré: 15.04.2009

30765-01/30765-35

Aanstelling of wijziging van gemachtigde:
 VEREENIGDE
 Johan de Wittlaan 7
 2517 JR Den Haag
 Nederland.

41047-035;

Aangetekend: 16.04.2009

30575-01

Institution ou changement de mandataire:
 Cabinet Chaillot
 Avenue de l'Agent Sarre 16/20, BP 74
 92703 Colombes Cedex
 France.

41049-001;

Enregistré: 20.04.2009

31256-00

Institution ou changement de mandataire:
 Cabinet Chaillot
 Avenue de l'Agent Sarre 16/20, BP 74
 92703 Colombes Cedex
 France.

41050-001;

Enregistré: 28.04.2009

31107-00, 31108-00, 31186-00

Institution ou changement de mandataire:
 Cabinet Chaillot
 Avenue de l'Agent Sarre 16/20, BP 74
 92703 Colombes Cedex
 France.

41051-003;

Enregistré: 30.04.2009

26408-00, 31847-00

Aanstelling of wijziging van gemachtigde:
 Octrooibureau LIOC
 Postbus 13363
 3507 LJ Utrecht
 Nederland.

41052-002;

Aangetekend: 05.05.2009

30493-00*Aanstelling of wijziging van gemachtigde:*

VEREENIGDE
Johan de Wittlaan 7
2517 JR Den Haag
Nederland.

41053-001;

Aangetekend: 08.05.2009

24751-00*Aanstelling of wijziging van gemachtigde:*

Nederlandsch Octrooibureau
J.W. Frisolaan 13
2517 JS 's-Gravenhage
Nederland.

41054-001;

Aangetekend: 19.05.2009

8c

NAAMS- EN ADRESWIJ-
ZIGING VAN
GEMACHTIGDE
CHANGEMENTS DE
NOM ET D'ADRESSE
DU MANDATAIRE

36339-00*Changement de nom et d'adresse du mandataire
en:*

Arneuser-Busch InBev S.A.
Brouwerijplein 1
B-3000 Louvain
Belgique.

48001-001;

Enregistré: 16.05.2009

9

NAAMS- EN ADRESWIJ-
ZIGINGEN
CHANGEMENTS DE
NOM ET D'ADRESSE

24820-00*Changement de nom et d'adresse en:*

Norma Sweden AB
Wallingatan 2
111 60 Stockholm,

60002-001;

Enregistré: 16.04.2009

#@mmpp 177



Index:

Gemachtigden
Mandataires

Symbolen/Symboles

.....60

A

Advocatenkantoor Steenhuis
Michiel Steenhuis
Borneostraat 10
5215 VC 's-Hertogenbosch
Nederland.

.....21

AERTS Stefan
Neerveld 13
2550 Kontich
België.

.....13

Algemeen Octrooi- en Merkenbureau
John F. Kennedylaan 2

5612 AB Eindhoven
Nederland.

.....39

Arnheuser-Busch InBev S.A.
Brouwerijplein 1
B-3000 Louvain
Belgique.

.....62

ARNOLD & SIEDSMA
Meir 24 Bus 17
B-2000 Antwerpen
België.

.....38

B

BUREAU CALLEWAERT B.V.B.A.
Brusselsesteenweg 108
3090 Overijse
België.

.....56

Bureau Gevers N.V.
Holidaystraat 5
B-1831 Diegem

België.

.....17, 19

Bureau Gevers S.A.
Holidaystraat 5
B-1831 Diegem
Belgique.

.....39, 42, 43, 45, 47, 48, 49

C

CABINET BEDE S.A.
Boulevard General Wahis 15
1030 Bruxelles
Belgique.

.....61

Cabinet Chaillot
Avenue de l'Agent Sarre 16/20, BP 74
92703 Colombes Cedex
France.

.....61

Cabinet Chaillot

Avenue de l'Agent Sarre 16/20, BP 74
92703 Colombes Cedex
Frankrijk.

.....41, 46

Certa Legal
Keizersgracht 620
1017 ER Amsterdam
Nederland.

.....26



D

De Merkplaats bv
Postbus 10737
1001 ES Amsterdam
Nederland.

.....26

Denemeyer & Associates SA
55 rue des Bruyères
L-1274 Howald
Luxembourg.

.....61

E

Elzas Noordzij B.V.
De Lairesestraat 159
1075 HK Amsterdam

Nederland.

.....42

H

Haagsch Octrooibureau
Breitnerlaan 146
2596 HG 's-Gravenhage

Nederland.

..... 53, 54, 56

I

INLEX EXPERTISE
Rue Pierre Charron 68
75008 Paris

France.

..... 19

J

John Wijers
Leenderdijk 35
3930 Achel

België.

..... 15

M

Merkenbureau Knijff & Partners B.V.
Leeuwenveldseweg 12
1382 LX Weesp

Nederland.

..... 50, 51, 54, 55, 61

N

Nederlandsch Octrooibureau
J.W. Frisolaan 13
2517 JS 's-Gravenhage

Nederland.

..... 20, 44, 47, 48, 50, 51, 52, 62

Novagraaf Nederland B.V.

Hogehilweg 3
1101 CA Amsterdam-Zuidoost

Nederland.

.....38, 39, 40, 41, 42, 44, 57

O

Octrooibureau Arnold & Siedsma
Sweelinckplein 1
2517 GK 's-Gravenhage
Nederland.

.....44

Octrooibureau LIOC
Postbus 13363
3507 LJ Utrecht
Nederland.

.....61

Octrooibureau Vriesendorp & Gaade B.V.
Dr. Kuyperstraat 6
2514 BB 's-Gravenhage
Nederland.

.....42

Office Ernest T. FREYLINGER S.A.
234 route d'Arlon
L-8010 Strassen
Luxembourg.

.....30

S

Shieldmark.Zacco
Overschiestraat 61
1062 XD Amsterdam

Nederland.

.....31, 46

T

TMARK CONSEILS
31 rue Tronchet
75008 Paris

France.

.....28, 29

V

VEREENIGDE
Johan de Wittlaan 7
2517 JR Den Haag

Nederland.

.....18, 31, 38, 45, 57, 61, 62



Index:

Deposanten Déposants

A

Alex Bontenhal	21	Arie van de Griend	15
Alres Products B.V.	15	ARWEM FOOD GROUP S.A.	56

B

Bijl Industrial Supply Floats B.V.	50	BORGDORFF Peter	55
Biz Newz b.v.	27	Brabantia Nederland B.V.	55
Black & Decker Inc., Delaware corporation	39		

C

CAMPBELL FOODS BELGIUM, naamloze vennootschap	19	Chloride Industrial Batteries Limited	41
CEGO Publishers NV	17	Cosco Management, Inc., Delaware corporation	47, 48
CHILDWOOD EUROPE BVBA	13		

D

Dart Industries Inc., Delaware corporation	42, 43, 45, 48, 49	Dille Bolagen AB	44
Delta Nederland B.V.	26	Drankenpallet Beheer Nederland B.V.	44
de VINCK, Olivier	45		

E

Express-systems BV	12
--------------------------	----

F

FRIESLAND Brands B.V.	31
----------------------------	----



G

General Biscuits Nederland B.V.	28, 29	Green Tools Group B.V.	57
George Pisa & Zn. Tailleurs b.v.	17	GRUPE LACTALIS, Société Anonyme	19

H

Hasbro International, Inc., Delaware corporation	40, 41	Homeij Oisterwijk B.V.	21
Holonite B.V.	51, 52	H.S.H. B.V.	18

I

Illinois Tool Works, Inc., Delaware corporation	47	Isaac OREN	42
--	----	-----------------	----

J

Jan Landsheer	29	J.W. Spear & Sons Limited	38, 39
Johannes Zuidweg	26		

K

Kijlstra B.V.	56	KZ Meet- en Regelapparatuur B.V.	20
Koninklijke Ahrend N.V.	53, 54		

L

Ligator B.V. h.o.d.n. Drukpunt Wijchen	44	Luk van de Wiel BVBA	20
Lightwell Holding B.V.	26		

M

Martin Raoul h.o.d.n. Ontwerpstudio Raoul Martin	22	Michiel Steenhuis	21
MDM INTERNATIONAL B.V.	30		

N

Nelipak bv27 Norma Sweden AB39

O

OOSTLANDER Marinus A., Vicarye 3, 6932 DA Westervoort ..46

P

Perstorp AB41 Pharma Technik Unternehmensberatung S.A.30
 Peter Donders12 Projekt maatschappij Sanderse B.V.46

R

Reckitt Benckiser N.V.38, 45 Robert Adriaan Das26
 Remix business communications BV16 Robert de Boer13, 14
 ROBBERECHTS Emiel38 Robert Todd50, 51

S

Scania CV AB18, 30 STARS & STRIPES DIAMONDS N.V.56
 Schut Hoes Cartons B.V.13 Stenman Holland B.V.57
 Sierteelt Verpakings Pool C.V.42 Stephan La Haye21
 SIT DESIGN B.V.22, 23, 24, 25

T

Trade Promotion Retail BV15

V

Vacu-Products B.V.20 VSI Holding A/S46
 Van der Brune B.V.36

W

Wijngaard Kaas B.V.54



Index:

Klassen en onderklassen Classes et sous-classes

01

01-0138, 56 01-0354, 55

02

02-0217 02-0421

03

03-0127, 31

04

04-0457

05

05-0628, 29

06

06-0112, 13, 20, 22, 23, 24, 25, 29, 46, 47, 48 06-07 15
06-03 36, 53, 54 06-0942
06-04 15, 27, 36 06-9942
06-0653, 54

07

07-0143 07-06 21, 43, 55
07-0443 07-0745, 49
07-0545



08

08-0150, 51	08-08 15, 20, 39
08-05 39, 50, 51, 55		

09

09-0138	09-0747
09-0238, 47	09-08 42, 44, 46
09-03 13, 19, 27, 28, 29, 42, 44	09-0946
09-0544		

11

11-0156	11-99 17
-------	---------	-------	----------

12

12-0650	12-1618, 31
12-1157		

13

13-0241
-------	---------

14

14-02 15	14-03 15
-------	----------	-------	----------

16

16-0630
-------	---------

19

19-04 17	19-08 16, 17, 26
-------	----------	-------	------------------

20

20-0219 20-0315, 57

21

21-0117, 20, 38, 39, 40, 41

23

23-0120, 50, 55 23-0418
23-0219

24

24-0427

25

25-0113, 14, 30, 56 25-0312
25-0226, 45, 51, 52, 56

26

26-0326 26-0526

28

28-0319

30

30-0426

32

32-0022



Index:

Produits

A

Appareils de télécommunication et de télécommande sans fil, amplificateurs-radios.	15
Appareils d'éclairage public.	26
Appareils et ustensiles, mus manuellement, pour préparer la nourriture ou les boissons.	43
Appareils pour le traitement de l'information.	15
Articles de pansement, de bandage et de soins médicaux.	27
Articles de toilette et équipements pour soins de beauté.	19

Articles d'optique.	30
Autres imprimés.	16, 17, 26
Autres outils et instruments.	39, 50, 51, 55
Autres pièces de mobilier et parties de meubles.	53, 54
Autres récipients de ménage.	45, 49
Autres ustensiles de table.	21, 43, 55

B

Bidons et fûts.	38, 47
Bijouterie et joaillerie.	56
Boîtes, caisses, conteneurs, boîtes à conserves.	13, 19, 27, 28, 29, 42, 44
Boulangerie, biscuits, pâtisserie, pâtes et autres produits à base	

de céréales, chocolats, confiserie, glaces.	38, 56
Bouteilles, flacons, pots, bonbonnes, récipients munis d'un système à pression.	38
Brosses et pinceaux à peindre, pinceaux pour cuisiner.	57

C

Chaussures, bas et chaussettes.	21
--------------------------------------	----

Cycles et motocycles.	57
----------------------------	----

D

Divers.	17, 42
--------------	--------

F

Fers à repasser, ustensiles pour laver, nettoyer ou sécher. ...	45
Feuilles de matière artificielle ou naturelle.	28, 29
Fromages, beurre et succédanés du beurre, autres produits laitiers.	54, 55



I

Installations pour la distribution de fluides. 20, 50, 55 Installations sanitaires. 19

J

Jeux et jouets. 17, 20, 38, 39, 40, 41

L

Lampes, lampadaires, lustres, appliques murales ou de plafond, abat-jour, réflecteurs, lampes pour projecteurs de photographie ou de cinematographie. 26 Livres, cahiers et objets d'aspect extérieur semblable. 17
Logos, getup, ornementsations. 22

M

Maisons, garages et autres constructions. 12 Meubles de rangement. 15, 27, 36
Malles, valises, serviettes, sacs à main, porte-clés, étuis adaptés à leur contenu, portefeuilles et articles analogues. 27, 31 Miroirs et cadres. 15
Matelas et coussins. 42 Moyens de fermeture et accessoires. 47
Matériaux de construction. 13, 14, 30, 56 Moyens de fixation, de soutien ou de montage, non compris dans d'autres classes. 15, 20, 39
Matériel d'exposition ou de vente. 19

N

Navires et bateaux. 50

O

Outils et instruments servant à forer, à fraiser ou à creuser. 50, 51

P

Palettes et plates-formes de manutention. 42, 44, 46 Parties, équipements et accessoires de véhicules, non compris dans d'autres classes ou sous-classes. 18, 31
Parties de construction préfabriquées ou préassemblées. 26, 45, 51, 52, 56 Poubelles et conteneurs pour ordures et leurs supports. 46

S

Sacs, sachets, tubes et capsules.	44	Sièges.	12, 13, 20, 22, 23, 24, 25, 29, 46, 47, 48
Sellerie.	26	Signes indicateurs, dispositifs publicitaires.	15, 57

T

Tables et meubles semblables.	36, 53, 54	Transformateurs, redresseurs, piles et accumulateurs.	41
------------------------------------	------------	--	----

V

Vaisselle et verrerie.	43	Vêtements.	17
Ventilation et conditionnement d'air.	18		



Index:

Producten

A

Ander drukwerk.	16, 17, 26	Andere meubelstukken en meubeldelen.	53, 54
Ander gereedschap en instrumenten.	39, 50, 51, 55	Apparaten en toestellen, handmatig bediend, om voedsel en dranken te bereiden.	43
Ander huishoudgerei.	45, 49		
Ander tafelgerei.	21, 43, 55		

B

Bakkerswaren, biscuits, banketwaren, deegwaren en andere graanproducten, chocolade, suikerwaren, ijs.	38, 56	Boor-, frees- of graafgereedschap en -instrumenten. ...	50, 51
Bijouerieën en juwelen.	56	Bouwmaterialen.	13, 14, 30, 56
Bladeren uit kunststof of uit natuurlijke stof.	28, 29	Bussen en vaten.	38, 47
Boeken, schriften en voorwerpen met eenzelfde uiterlijk. ...	17		

D

Diversen.	17, 42	29, 42, 44
Dozen, kisten, containers, conservenblikken.	13, 19, 27, 28,	

F

Flessen, flacons, potten, mand- en buikflessen, recipiënten, uitgerust met een druksysteem.	38
---	----

G

Gelijkvormige tafels en meubelen.	36, 53, 54
--	------------



H

Hechtings-, steun- of montagemiddelen, voor zover niet begrepen
in andere klassen.15, 20, 39

Huizen, garages en andere constructies. 12

I

Installaties voor het verdelen van vloeistoffen.20, 50, 55

K

Kazen, boter en botersurrogaten, andere zuivelproducten. 54,
55

Kledingstukken. 17

L

Lampen, schemerlampen, luchters, wand- of plafondverlichting,
lampenkappen, reflectoren, lampen voor foto- of
filmprojectoren.26

Logo's, getup, ornamentaties. 22

M

Matrassen en kussens.42

O

Opbergmeubelen.15, 27, 36

Optische artikelen. 30

Openbareverlichtingstoestellen.26

P

Paletten en laad- en losplatforms.42, 44, 46

Prefab- of montagebouwonderdelen.26, 45, 51, 52, 56

R

Reiskoffers, koffers, aktetassen, handtassen, sleutelhangers, aan
hun inhoud aangepaste etuis, portefeuilles en soortgelijke

artikelen.27, 31

Rijwielen en motorfietsen. 57

S

Sanitaire installaties. 19
 Schepen en boten. 50
 Schoeisel, kousen en sokken. 21
 Sluitwerk en accessoires. 47

Spellen en speelgoederen. 17, 20, 38, 39, 40, 41
 Spiegels en lijsten. 15
 Stoelen. 12, 13, 20, 22, 23, 24, 25, 29, 46, 47, 48
 Strijkijzers, toestellen om te wassen, te reinigen of te drogen. 45

T

Telecommunicatietoestellen en op afstand bediende draadloze
 toestellen, geluidsversterkers. 15
 Toestellen voor informatieverwerking. 15

Toiletartikelen en schoonheidsproducten. 19
 Transformatoren, gelijkrichters, batterijen en accumulatoren. 41

U

Uitstal- of verkoopmateriaal. 19

V

Vaat- en glaswerk. 43
 Ventilatie en airconditioning. 18
 Verbandmiddelen, zwachtels en middelen voor medische
 verzorging. 27

Verfborstels en -penselen, penselen voor de keuken. 57
 Voertuigonderdelen, -uitrusting en -accessoires, voor zover niet
 begrepen in andere klassen of subklassen. 18, 31
 Vuilnisbakken en vuilniscontainers en dragers. 46

W

Wegwijzers, reclamemateriaal. 15, 57

Z

Zadelmakerswaren. 26

Zakken, zakjes, tubes en capsules. 44

