

---

# Benelux-Modellenblad

## Recueil des Dessins ou Modèles Benelux

### Inhoudsopgave

### Table des matières

---

Inhoudsopgave	
Table des matières .....	i
Inhoud van de rubrieken	
Contenu des rubriques .....	3
Rubriek I	
Rubrique I .....	7
Rubriek III	
Rubrique III .....	25
Rubriek VII	
Rubrique VII .....	29
Rubriek VIII	
Rubrique VIII .....	51
OVERDRACHTEN	
CESSIONS.....	52
ADRESWIJZIGINGEN	
CHANGEMENTS D'ADRESSE .....	52
AANSTELLING of WIJZIGING VAN GEMACHTIGDE	
INSTITUTION ou CHANGEMENT DE MANDATAIRE .....	52
NAAMS- EN ADRESWIJZIGINGEN	
CHANGEMENTS DE NOM ET D'ADRESSE.....	53
OVERIGE VERBETERINGEN	
AUTRES RECTIFICATIONS.....	53
Index: Gemachtigden	
Mandataires .....	57
Index: Deposanten	
Déposants .....	61
Index: Klassen en onderklassen	
Classes et sous-classes .....	65
Index: Producten .....	69
Index: Produits .....	73



# Inhoud van de rubrieken Contenu des rubriques

## Rubriek I

Beneluxdepots ingeschreven overeenkomstig artikel 3.11 van het Benelux-verdrag inzake de intellectuele eigendom.

*Volgorde van publicatie (voorafgegaan door codering):*

- 01 Volgnummer van de inschrijving alsmede nummer en dagtekening (dag, uur en minuut) van het depot, datum van inschrijving;
- 02 Datum waarop de geldigheidsduur van de inschrijving verstrijkt;
- 03 Naam van de deposant;
- 04 Adres (straat);
- 05 Plaats en land;
- 06 In voorkomend geval, naam en adres van de gemachtigde of, in voorkomend geval, vermelding van het correspondentie-adres van de deposant;
- 08 Afbeelding(en) van de tekening of het model;
- 09 In voorkomend geval, vermelding van de kleur(en);
- 10 in voorkomend geval, nadere omschrijving van de onder code 09 genoemde kleur(en);
- 11 Vermelding van het voortbrengsel alsmede klasse(n) en onderklasse(n) aanduiding;
- 12 In voorkomend geval, vermelding van de kenmerkende eigenschappen van de tekening of het model;
- 13 In voorkomend geval, vermelding van het recht van voorrang als bedoeld in artikel 4 van het Verdrag van Parijs tot bescherming van de Industriële Eigendom;
- 14 In voorkomend geval, vermelding van de naam van de werkelijke ontwerper van de tekening of het model.

## Rubriek II

Beneluxdepots ingeschreven overeenkomstig artikel 3.11 van het Benelux-verdrag inzake de intellectuele eigendom waarvan door de deposant opschorting van de publicatie van de inschrijving is gevraagd (artikel 3.12 van het Benelux-verdrag inzake de intellectuele eigendom).

*Volgorde van publicatie (voorafgegaan door codering):*

- 01 Volgnummer van de inschrijving, datum van inschrijving;
- 15 Vermelding van de termijn waarvoor opschorting van de publicatie werd gevraagd.

## Rubriek III

Beneluxdepots ingeschreven overeenkomstig artikel 3.11 van het Benelux-verdrag inzake de intellectuele eigendom waarvan door de deposant opschorting van de publicatie van de inschrijving werd gevraagd.

*Volgorde van publicatie (voorafgegaan door codering):*

- 01 Volgnummer van de inschrijving alsmede nummer en dagtekening (dag, uur en minuut) van het depot, datum van inschrijving;
- 02 Datum waarop de geldigheidsduur van de inschrijving verstrijkt;
- 03 Naam van de deposant;
- 04 Adres (straat);
- 05 Plaats en land;
- 06 In voorkomend geval, naam en adres van de gemachtigde of, in voorkomend geval, vermelding van het correspondentie-adres van de deposant;
- 08 Afbeelding(en) van de tekening of het model;
- 09 In voorkomend geval, vermelding van de kleur(en);
- 10 in voorkomend geval, nadere omschrijving van de onder code 09 genoemde kleur(en);
- 11 Vermelding van het voortbrengsel alsmede klasse(n) en onderklasse(n) aanduiding;
- 12 In voorkomend geval, vermelding van de kenmerkende eigenschappen van de tekening of het model;
- 13 In voorkomend geval, vermelding van het recht van voorrang als bedoeld in artikel 4 van het Verdrag van Parijs tot bescherming van de Industriële Eigendom;
- 14 In voorkomend geval, vermelding van de naam van de werkelijke ontwerper van de tekening of het model;
- 15 Vermelding van de termijn waarvoor opschorting van de publicatie werd gevraagd.

## Rubrique I

Dépôts Benelux enregistrés conformément aux dispositions de l'article 3.11 de la Convention Benelux en matière de propriété intellectuelle.

*Ordre de la publication (précédé d'un code):*

- 01 Numéro d'ordre de l'enregistrement ainsi que le numéro et la date (jour, heure et minute) du dépôt, la date d'enregistrement;
- 02 Date d'échéance de la durée de protection de l'enregistrement;
- 03 Nom du déposant;
- 04 Adresse (rue);
- 05 Localité et pays;
- 06 Le cas échéant, le nom et l'adresse du mandataire ou, le cas échéant, l'indication de l'adresse postale du déposant;
- 08 Reproduction(s) du dessin ou du modèle;
- 09 Le cas échéant, l'indication de la (des) couleur(s);
- 10 Le cas échéant, la description de la (des) couleur(s) mentionnée(s) au code 09;
- 11 Indication du produit ainsi que l'indication de la (des) classe(s) et de la (des) sous-classe(s);
- 12 Le cas échéant, l'indication des éléments caractéristiques du dessin ou du modèle;
- 13 Le cas échéant, l'indication du droit de priorité tel que visé à l'article 4 de la Convention de Paris pour la protection de la Propriété Industrielle;
- 14 Le cas échéant, l'indication du nom du véritable créateur du dessin ou du modèle.

## Rubrique II

Dépôts Benelux enregistrés conformément aux dispositions de l'article 3.11 de la Convention Benelux en matière de propriété intellectuelle pour lesquels le déposant a demandé l'ajournement de la publication de l'enregistrement (article 3.12 de la Convention Benelux en matière de propriété intellectuelle).

*Ordre de la publication (précédé d'un code):*

- 01 Numéro d'ordre de l'enregistrement, la date d'enregistrement;
- 15 Indication de la période d'ajournement de la publication.

## Rubrique III

Dépôts Benelux enregistrés conformément aux dispositions de l'article 3.11 de la Convention Benelux en matière de propriété intellectuelle pour lesquels le déposant avait demandé l'ajournement de la publication.

*Ordre de la publication (précédé d'un code):*

- 01 Numéro d'ordre de l'enregistrement ainsi que le numéro et la date (jour, heure et minute) du dépôt, la date d'enregistrement;
- 02 Date d'échéance de la durée de protection de l'enregistrement;
- 03 Nom du déposant;
- 04 Adresse (rue);
- 05 Localité et pays;
- 06 Le cas échéant, le nom et l'adresse du mandataire ou, le cas échéant, l'indication de l'adresse postale du déposant;
- 08 Reproduction(s) du dessin ou du modèle;
- 09 Le cas échéant, l'indication de la (des) couleur(s);
- 10 Le cas échéant, la description de la (des) couleur(s) mentionnée(s) au code 09;
- 11 Indication du produit ainsi que l'indication de la (des) classe(s) et de la (des) sous-classe(s);
- 12 Le cas échéant, l'indication des éléments caractéristiques du dessin ou du modèle;
- 13 Le cas échéant, l'indication du droit de priorité tel que visé à l'article 4 de la Convention de Paris pour la protection de la Propriété Industrielle;
- 14 Le cas échéant, l'indication du nom du véritable créateur du dessin ou du modèle;
- 15 Indication de la période d'ajournement de la publication.



## Rubriek IV

Beneluxdepots ingeschreven overeenkomstig artikel 3.13 van het Benelux-verdrag inzake de intellectuele eigendom werd opgeschort (in strijd met de goede zeden of de openbare orde van één der Beneluxlanden).

## Rubriek V

Beneluxdepots ingeschreven overeenkomstig artikel 3.11 van het Benelux-verdrag inzake de intellectuele eigendom waarvan de publicatie overeenkomstig artikel 3.13 van het Benelux-verdrag inzake de intellectuele eigendom werd opgeschort.

### *Volgorde van publicatie (voorafgegaan door codering):*

- 01 Volgnummer van de inschrijving alsmede nummer en dagtekening (dag, uur en minuut) van het depot, datum van inschrijving;
- 02 Datum waarop de geldigheidsduur van de inschrijving verstrijkt;
- 03 Naam van de deposant;
- 04 Adres (straat);
- 05 Plaats en land;
- 06 In voorkomend geval, naam en adres van de gemachtigde of, in voorkomend geval, vermelding van het correspondentie-adres van de deposant;
- 08 Afbeelding(en) van de tekening of het model;
- 09 In voorkomend geval, vermelding van de kleur(en);
- 10 in voorkomend geval, nadere omschrijving van de onder code 09 genoemde kleur(en);
- 11 Vermelding van het voortbrengsel alsmede klasse(n) en onderklasse(n) aanduiding;
- 12 In voorkomend geval, vermelding van de kenmerkende eigenschappen van de tekening of het model;
- 13 In voorkomend geval, vermelding van het recht van voorrang als bedoeld in artikel 4 van het Verdrag van Parijs tot bescherming van de Industriële Eigendom;
- 14 In voorkomend geval, vermelding van de naam van de werkelijke ontwerper van de tekening of het model.

## Rubriek VI

Beneluxdepots ingeschreven overeenkomstig artikel 3.11 van het Benelux-verdrag inzake de intellectuele eigendom waarvan een tweede publicatie is verricht (artikel 3.11, lid 3 van het Benelux-verdrag inzake de intellectuele eigendom).

### *Volgorde van publicatie (voorafgegaan door codering):*

- 01 Volgnummer van de inschrijving alsmede nummer en dagtekening (dag, uur en minuut) van het depot, datum van inschrijving;
- 02 Datum waarop de geldigheidsduur van de inschrijving verstrijkt;
- 03 Naam van de deposant;
- 04 Adres (straat);
- 05 Plaats en land;
- 06 In voorkomend geval, naam en adres van de gemachtigde of, in voorkomend geval, vermelding van het correspondentie-adres van de deposant;
- 08 Afbeelding(en) van de tekening of het model;
- 09 In voorkomend geval, vermelding van de kleur(en);
- 10 in voorkomend geval, nadere omschrijving van onder code 09 genoemde kleur(en);
- 11 Vermelding van het voortbrengsel alsmede klasse(n) en onderklasse aanduiding;
- 12 In voorkomend geval, vermelding van de kenmerkende eigenschappen van de tekening of het model;
- 13 In voorkomend geval, vermelding van het recht van voorrang als bedoeld in artikel 4 van het Verdrag van Parijs tot bescherming van de Industriële Eigendom;
- 14 In voorkomend geval, vermelding van de naam van de werkelijke ontwerper van de tekening of het model;
- 15 In voorkomend geval, vermelding van de termijn waarvoor opschorting van de publicatie werd gevraagd.

## Rubriek VII

Vernieuwingen van de overeenkomstig artikel 3.11 van het Benelux-verdrag inzake de intellectuele eigendom ingeschreven Beneluxdepots (artikel 3.14 van het Benelux-verdrag inzake de intellectuele eigendom).

### *Volgorde van publicatie (voorafgegaan door codering):*

- 01 Volgnummer van de inschrijving alsmede nummer en dagtekening (dag, uur en minuut) van het depot, datum van inschrijving;
- 02 Datum waarop de geldigheidsduur van de inschrijving verstrijkt;
- 03 Naam van de deposant;
- 04 Adres (straat);
- 05 Plaats en land;
- 06 In voorkomend geval, naam en adres van de gemachtigde of, in voorkomend geval, vermelding van het correspondentie-adres van de deposant;
- 08 Afbeelding(en) van de tekening of het model;

## Rubrique IV

Dépôts Benelux pour lesquels la publication a été ajournée conformément à l'article 3.13 de la Convention Benelux en matière de propriété intellectuelle (contraire aux bonnes moeurs ou à l'ordre public d'un des pays du Benelux).

## Rubrique V

Dépôts Benelux enregistrés conformément à l'article 3.11 de la Convention Benelux en matière de propriété intellectuelle pour lesquels la publication a été ajournée, conformément aux dispositions de l'article 3.13 de la Convention Benelux en matière de propriété intellectuelle.

### *Ordre de la publication (précédé d'un code):*

- 01 Numéro d'ordre de l'enregistrement ainsi que le numéro et la date (jour, heure et minute) du dépôt, la date d'enregistrement;
- 02 Date d'échéance de la durée de protection de l'enregistrement;
- 03 Nom du déposant;
- 04 Adresse (rue);
- 05 Localité et pays;
- 06 Le cas échéant, le nom et l'adresse du mandataire ou, le cas échéant, l'indication de l'adresse postale du déposant;
- 08 Reproduction(s) du dessin ou du modèle;
- 09 Le cas échéant, l'indication de la (des) couleur(s);
- 10 Le cas échéant, la description de la (des) couleur(s) mentionnée(s) au code 09;
- 11 Indication du produit ainsi que l'indication de la (des) classe(s) et de la (des) sous-classe(s);
- 12 Le cas échéant, l'indication des éléments caractéristiques du dessin ou du modèle;
- 13 Le cas échéant, l'indication du droit de priorité tel que visé à l'article 4 de la Convention de Paris pour la protection de la Propriété Industrielle;
- 14 Le cas échéant, l'indication du nom du véritable créateur du dessin ou du modèle.

## Rubrique VI

Dépôts Benelux enregistrés conformément à l'article 3.11 de la Convention Benelux en matière de propriété intellectuelle pour lesquels une nouvelle publication est faite (article 3.11, alinéa 3 de la Convention Benelux en matière de propriété intellectuelle).

### *Ordre de la publication (précédé d'un code):*

- 01 Numéro d'ordre de l'enregistrement ainsi que le numéro et la date (jour, heure et minute) du dépôt, la date d'enregistrement;
- 02 Date d'échéance de la durée de protection de l'enregistrement;
- 03 Nom du déposant;
- 04 Adresse (rue);
- 05 Localité et pays;
- 06 Le cas échéant, le nom et l'adresse du mandataire ou, le cas échéant, l'indication de l'adresse postale du déposant;
- 08 Reproduction(s) du dessin ou du modèle;
- 09 Le cas échéant, l'indication de la (des) couleur(s);
- 10 Le cas échéant, la description de la (des) couleur(s) mentionnée(s) au code 09;
- 11 Indication du produit ainsi que l'indication de la (des) classe(s) et de la (des) sous-classe(s);
- 12 Le cas échéant, l'indication des éléments caractéristiques du dessin ou du modèle;
- 13 Le cas échéant, l'indication du droit de priorité tel que visé à l'article 4 de la Convention de Paris pour la protection de la Propriété Industrielle;
- 14 Le cas échéant, l'indication du nom du véritable créateur du dessin ou du modèle;
- 15 Le cas échéant, l'indication de la période d'ajournement de la publication.

## Rubrique VII

Renouvellements de dépôts Benelux enregistrés conformément à l'article 3.11 de la Convention Benelux en matière de propriété intellectuelle (article 3.14 de la Convention Benelux en matière de propriété intellectuelle).

### *Ordre de la publication (précédé d'un code):*

- 01 Numéro d'ordre de l'enregistrement ainsi que le numéro et la date (jour, heure et minute) du dépôt, la date d'enregistrement;
- 02 Date d'échéance de la durée de protection de l'enregistrement;
- 03 Nom du déposant;
- 04 Adresse (rue);
- 05 Localité et pays;
- 06 Le cas échéant, le nom et l'adresse du mandataire ou, le cas échéant, l'indication de l'adresse postale du déposant;

- 09 In voorkomend geval, vermelding van de kleur(en);
- 10 In voorkomend geval, nadere omschrijving van de onder code 09 genoemde kleur(en);
- 11 Vermelding van het voortbrengsel alsmede klasse(n) en onderklassen) aanduiding;
- 12 In voorkomend geval, vermelding van de kenmerkende eigenschappen van de tekening of het model;
- 13 In voorkomend geval, vermelding van het recht van voorrang als bedoeld in artikel 4 van het Verdrag van Parijs tot bescherming van de Industriële Eigendom;
- 14 In voorkomend geval, vermelding van de naam van de werkelijke ontwerper van de tekening of het model;
- 18 Datum van verzoek tot vernieuwing.

- 08 Reproduction(s) du dessin ou du modèle;
- 09 Le cas échéant, l'indication de la (des) couleur(s);
- 10 Le cas échéant, la description de la (des) couleur(s) mentionnée(s) au code 09;
- 11 Indication du produit ainsi que l'indication de la (des) classe(s) et de la (des) sous-classe(s);
- 12 Le cas échéant, l'indication des éléments caractéristiques du dessin ou du modèle;
- 13 Le cas échéant, l'indication du droit de priorité tel que visé à l'article 4 de la Convention de Paris pour la protection de la Propriété Industrielle;
- 14 Le cas échéant, l'indication du nom du véritable créateur du dessin ou du modèle;
- 18 Date de la requête de renouvellement.

### Rubriek VIII

Beneluxdepots waarbij wijzigingen van de inschrijving van de tekening of het model in het register werden aangetekend (regel 3.1 van het Uitvoeringsreglement).

- 01 Overdrachten
- 02 Licenties
- 03 Pandrechten
- 04 Beslagleggingen
- 05 Doorhalen van licenties, pand, beslag
- 06 Adreswijzigingen (houder)
- 07 Naamswijzigingen (houder)
- 08 a Wijzigingen van correspondentie-adres
- b Aanstelling of wijziging van gemachtigde
- c Naams- en adreswijzigingen van gemachtigde
- d Naams- of adreswijzigingen van gemachtigde
- 09 Naams- en adreswijzigingen (houder)
- 10 Verbeteringen van schrijffouten
- 11 Overige verbeteringen

N.B.-De na de tekst van een wijziging voorkomende aanduiding betreft een interne codering.  
-Indien na de datum van aantekening de aanduidingen (1), (2), enz. voorkomen betekent dit dat bij de registraties gelijktijdig meerdere wijzigingen zijn aangetekend. Tevens geven deze aanduidingen de volgorde der wijzigingen aan.

### Rubriek IX

Beneluxdepots waarvan ingevolge een rechterlijke beslissing die in kracht van gewijsde is gegaan, de doorhaling van de inschrijving heeft plaatsgevonden op verzoek van de meest gereede partij (artikel 1.14 en 4.5 van het Benelux-verdrag inzake de intellectuele eigendom en regel 3.1 van het Uitvoeringsreglement).

### Rubriek X

- A Beneluxdepots waarvan de vrijwillige/ambtshalve doorhaling van de inschrijving heeft plaatsgevonden (artikel 3.21 van het Benelux-verdrag inzake de intellectuele eigendom en regel 3.1 van het Uitvoeringsreglement).  
*Volgorde van publicatie (voorafgegaan door codering):*
  - 01 Volgnummer van de inschrijving.
- B Benelux en internationale depots waarbij een verklaring van de houder of een rechtelijke beslissing als bedoeld in artikel 3.24, lid 3 van het Benelux-verdrag inzake de intellectuele eigendom is ingeschreven.  
*Volgorde van publicatie (voorafgegaan door codering):*
  - 01 Volgnummer van de inschrijving.

### Rubriek XI

Inschrijvingen van Benelux- en internationale depots waarbij een vordering tot opeising van de ontwerper werd ingeschreven (artikel 3.7 van het Benelux-verdrag inzake de intellectuele eigendom en regel 2.10, lid 1 van het Uitvoeringsreglement).

*Volgorde van publicatie (voorafgegaan door codering):*

- 01 Volgnummer van de inschrijving;
- 14 Naam van de ontwerper.

### Rubriek XII

Inschrijvingen van Benelux- en internationale depots waarbij de in artikel 3.7 het Benelux-verdrag inzake de intellectuele eigendom genoemde inschrijving van de vordering tot opeising werd doorgehaald (regel 2.10, lid 2 van het Uitvoeringsreglement).

*Volgorde van publicatie (voorafgegaan door codering):*

- 01 Volgnummer van de inschrijving;
- 14 Naam van de ontwerper.

### Rubrique VIII

Dépôts Benelux auprès desquels sont enregistrées au registre des modifications de l'enregistrement du dessin ou modèle (règle 3.1 du Règlement d'exécution).

- 01 Cessions
- 02 Licences
- 03 Droits de gage
- 04 Saisies
- 05 Radiation de licences, gages, saisies
- 06 Changement d'adresse (titulaire)
- 07 Changement de nom (titulaire)
- 08 a Changements d'adresse de correspondance
- b Institution ou changement de mandataire
- c Changements de nom et d'adresse du mandataire
- d Changements de nom ou d'adresse du mandataire
- 09 Changement de nom et d'adresse (titulaire)
- 10 Corrections d'erreurs de plume
- 11 Autre rectifications

N.B.-L'indication qui pourrait figurer après le texte d'une modification est un code interne.  
-Si les indications (1), (2), etc. devaient figurer après la date de notification, cela signifie qu'il y a plusieurs modifications qui sont notifiées simultanément. Ces indications font également apparaître le rang des modifications.

### Rubrique IX

Dépôts Benelux dont la radiation de l'enregistrement, faisant suite à une décision judiciaire coulée en force de chose jugée, a été effectuée à la demande de la partie la plus diligente (article 1.14 et 4.5 de la Convention Benelux en matière de propriété intellectuelle et la règle 3.1 du Règlement d'exécution).

### Rubrique X

- A Dépôts Benelux dont la radiation volontaire/d'office de l'enregistrement a été effectuée (article 3.21 de la Convention Benelux en matière de propriété intellectuelle et la règle 3.1 du Règlement d'exécution).  
*Ordre de la publication (précédé d'un code):*
  - 01 Numéro d'ordre de l'enregistrement.
- B Dépôts Benelux ou internationaux pour lesquels une requête de renonciation partielle ou une décision judiciaire est enregistrée, comme visée à l'article 3.24, alinéa 3 de la Convention Benelux en matière de propriété intellectuelle).  
*Ordre de la publication (précédé d'un code):*
  - 01 Numéro d'ordre de l'enregistrement.

### Rubrique XI

Enregistrements de dépôts Benelux et internationaux auprès desquels une action en revendication du créateur a été enregistrée (article 3.7 de la Convention Benelux en matière de propriété intellectuelle et règle 2.10, alinéa 1 du Règlement d'exécution).

*Ordre de la publication (précédé d'un code):*

- 01 Numéro d'ordre de l'enregistrement;
- 14 Nom du créateur.

### Rubrique XII

Enregistrements de dépôts Benelux et internationaux auprès desquels l'enregistrement de l'action en revendication visée à l'article 3.7 été radié (règle 2.10, alinéa 2 du Règlement d'exécution).

*Ordre de la publication (précédé d'un code):*

- 01 Numéro d'ordre de l'enregistrement;
- 14 Nom du créateur.

**Rubriek XIII**

Internationale inschrijvingen waarbij zijn aangetekend:  
(regel 3.2, lid 3 van het Uitvoeringsreglement)

- a Nietigverklaring;
- b Vervallen verklaring;
- c Licentieverlening;
- d Pandrecht;
- e Beslaglegging;
- f Doorhaling der licentieverlening, pand, beslag.

**Rubriek XIV**

Inschrijvingen van Benelux- en internationale depots waarbij de bijzondere verklaring betreffende instandhouding van een auteursrecht is aangetekend (artikel 21, lid 3 en artikel 24 van de Eenvormige Beneluxwet inzake Tekeningen of Modellen).

**Niet meer van toepassing sinds december 2003.**

**Rubriek XV**

Beneluxdepots waarvan de geldigheidsduur van de inschrijving verstreken is (artikel 3.22, sub a. van het Benelux-verdrag inzake de intellectuele eigendom).

De publicatie heeft plaats na afloop van de termijn van uitstel bedoeld in artikel 3.14, lid 3 van het Benelux-verdrag inzake de intellectuele eigendom.

**Rubrique XIII**

Enregistrements internationaux auprès desquels sont enregistrées:  
(règle 3.2, alinéa 3 du Règlement d'exécution).

- a Des décisions d'annulation;
- b Des décisions d'extinction;
- c Des licences;
- d Gages;
- e Saisies;
- f Des radiations de licence, gages, saisies.

**Rubrique XIV**

Enregistrements de dépôts Benelux et internationaux auprès desquels la déclaration spéciale concernant le maintien d'un droit d'auteur est enregistrée (article 21, par. 3 et article 24 de la Loi Uniforme Benelux en matière de Dessins ou Modèles).

**Plus d'application depuis décembre 2003.**

**Rubrique XV**

Dépôts Benelux dont l'enregistrement est venu à expiration (article 3.22, sous a. de la Convention Benelux en matière de propriété intellectuelle).

La publication a eu lieu après l'écoulement du délai de grâce prévu à l'article 3.14, alinéa 3 de la Convention Benelux en matière de propriété intellectuelle.



# Rubriek I

## Rubrique I

*Beneluxdepots ingeschreven overeenkomstig artikel 3.11 van het Benelux-verdrag inzake de intellectuele eigendom.*

- 01 Volgnummer van de inschrijving alsmede nummer en dagtekening (dag, uur en minuut) van het depot, datum van inschrijving;
- 02 Datum waarop de geldigheidsduur van de inschrijving verstrijkt;
- 03 Naam van de deposant;
- 04 Adres (straat);
- 05 Plaats en land;
- 06 In voorkomend geval, naam en adres van de gemachtigde of, in voorkomend geval, vermelding van het correspondentie-adres van de deposant;
- 08 Afbeelding(en) van de tekening of het model;
- 09 In voorkomend geval, vermelding van de kleur(en);
- 10 In voorkomend geval, nadere omschrijving van de onder code 09 genoemde kleur(en);
- 11 Vermelding van het voortbrengsel alsmede klasse(n) en onderklasse(n) aanduiding;
- 12 In voorkomend geval, vermelding van de kenmerkende eigenschappen van de tekening of het model;
- 13 In voorkomend geval, vermelding van het recht van voorrang als bedoeld in artikel 4 van het Verdrag van Parijs tot bescherming van de Industriële Eigendom;
- 14 In voorkomend geval, vermelding van de naam van de werkelijke ontwerper van de tekening of het model.

*Dépôts Benelux enregistrés conformément aux dispositions de l'article 3.11 de la Convention Benelux en matière de propriété intellectuelle.*

- 01 Numéro d'ordre de l'enregistrement ainsi que le numéro et la date (jour, heure et minute) du dépôt, la date d'enregistrement;
- 02 Date d'échéance de la durée de protection de l'enregistrement;
- 03 Nom du déposant;
- 04 Adresse (rue);
- 05 Localité et pays;
- 06 Le cas échéant, le nom et l'adresse du mandataire ou, le cas échéant, l'indication de l'adresse postale du déposant;
- 08 Reproduction(s) du dessin ou du modèle;
- 09 Le cas échéant, l'indication de la (des) couleur(s);
- 10 Le cas échéant, la description de la (des) couleur(s) mentionnée(s) au code 09;
- 11 Indication du produit ainsi que l'indication de la (des) classe(s) et de la (des) sous-classe(s);
- 12 Le cas échéant, l'indication des éléments caractéristiques du dessin ou du modèle;
- 13 Le cas échéant, l'indication du droit de priorité tel que visé à l'article 4 de la Convention de Paris pour la protection de la Propriété Industrielle;
- 14 Le cas échéant, l'indication du nom du véritable créateur du dessin ou du modèle.



- 01 *Inschrijvingsnummer*  
**39389-00**  
*Nummer en dagtekening (dag en uur) van het depot*  
06965-00 17.04.2012 , 08.00  
*Datum inschrijving*  
23.05.2013 ,
- 02 *Vervaldatum*  
17.04.2017
- 03 *Naam van de deposant*  
De Sloovere Lieven
- 04 *Adres (straat en nummer) van de deposant*  
Winkelstraat 2
- 05 *Postcode, plaats en land van de deposant*  
9770 Kruishoutem,  
België
- 08 *Afbeelding van de tekening of het model*  
ZIE AFBEELDING(EN)
- 11 *Vermelding van het voortbrengsel gevolgd door de aanduiding van de klasse(n) en onderklasse(n)*  
Opvangtank (kl 23-01).
- 14 *Vermelding van de naam van de werkelijke ontwerper van de tekening*  
DE SLOOVERE Lieven

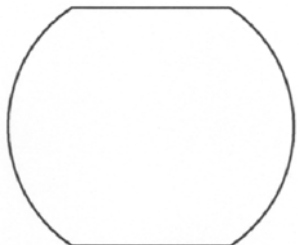
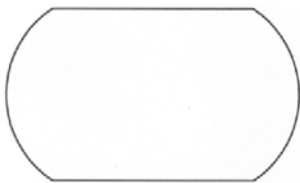
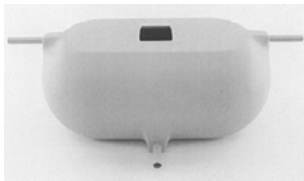
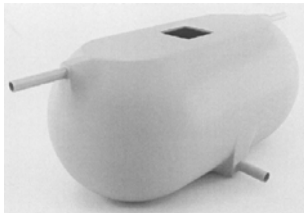

- 01 *Numéro d'enregistrement*  
**39390-00**  
*Numéro, date et heure du dépôt*  
06991-00 02.10.2012 , 11.00  
*Date de l'enregistrement*  
07.06.2013 ,
- 02 *Date d'échéance*  
02.10.2017
- 03 *Nom du déposant*  
VISÉE Laurence
- 04 *Adresse (rue et numéro) du déposant*  
13, Avenue de Vaudemont
- 05 *Code postal, localité et pays du déposant*  
1420 Braine-L'Alleud,  
Belgique
- 08 *Reproduction du dessin ou modèle*  
VOIR REPRODUCTION(S)
- 11 *Indication du produit suivi de la (des) classe(s) et de la (des) sous-classe(s)*  
Logo (cl 32-00).
- 14 *Indication du nom du véritable créateur du dessin ou modèle*  
VISÉE Isabelle



- 01 *Numéro d'enregistrement*  
**39391-00**  
*Numéro, date et heure du dépôt*  
06999-00 21.12.2012 , 10.00  
*Date de l'enregistrement*  
15.05.2013 ,
- 02 *Date d'échéance*  
21.12.2017

- 03 *Nom du déposant*  
L'Ecrin d'Olga sprl
- 04 *Adresse (rue et numéro) du déposant*  
79, Rue du Doyenné
- 05 *Code postal, localité et pays du déposant*  
1180 Bruxelles,  
Belgique
- 08 *Reproduction du dessin ou modèle*  
VOIR REPRODUCTION(S)
- 09 *Indication de la (des) couleur(s)*  
fuchsia, noir; 6124C
- 11 *Indication du produit suivi de la (des) classe(s) et de la (des) sous-classe(s)*  
Logo (cl 32-00).
- 12 *Description des éléments caractéristiques de l'aspect nouveau du produit; le cas échéant, indication des parties du dessin ou modèle auxquelles se rapportent les couleurs*  
Le logo se compose d'un buste et d'un visage féminin et d'une coiffure en hauteur, stylisée par des petits ronds en spirales ainsi que d'un bustier avec des lacets. Le visage comporte des yeux, un cou mince, une bouche en forme de coeur ainsi qu'un collier pendentif et des boucles d'oreilles. Sous le logo se trouve repris le texte suivant: "L'Ecrin d'Olga".
- 14 *Indication du nom du véritable créateur du dessin ou modèle*  
JOURET François



- 01 *Inschrijvingsnummer*  
**39392-01**  
*Nummer en dagtekening (dag en uur) van het depot*  
07002-01 17.01.2013 , 10.00  
*Datum inschrijving*  
05.06.2013 ,
- 02 *Vervaldatum*  
17.01.2018
- 03 *Naam van de deposant*  
LEDENE Liselot
- 04 *Adres (straat en nummer) van de deposant*  
Wittemolenstraat 60
- 05 *Postcode, plaats en land van de deposant*  
9040 St-Amandsberg (Gent),  
België
- 08 *Afbeelding van de tekening of het model*  
ZIE AFBEELDING(EN)
- 11 *Vermelding van het voortbrengsel gevolgd door de aanduiding van de klasse(n) en onderklasse(n)*  
Snijplank (kl 7-04).
- 14 *Vermelding van de naam van de werkelijke ontwerper van de tekening*  
LEDENE Liselot



01 *Inschrijvingsnummer*  
**39392-02**

*Nummer en dagtekening (dag en uur) van het depot*

07002-02 17.01.2013 , 10.00

*Datum inschrijving*

05.06.2013 ,

02 *Vervaldatum*

17.01.2018

03 *Naam van de deposant*

LEDENE Liselot

04 *Adres (straat en nummer) van de deposant*

Wittemolenstraat 60

05 *Postcode, plaats en land van de deposant*

9040 St-Amandsberg (Gent),  
België

08 *Afbeelding van de tekening of het model*

ZIE AFBEELDING(EN)

11 *Vermelding van het voortbrengsel gevolgd door de aanduiding van de klasse(n) en onderklasse(n)*

Snijplank (kl 7-04).

14 *Vermelding van de naam van de werkelijke ontwerper van de tekening*

LEDENE Liselot



01 *Inschrijvingsnummer*  
**39392-03**

*Nummer en dagtekening (dag en uur) van het depot*

07002-03 17.01.2013 , 10.00

*Datum inschrijving*

05.06.2013 ,

02 *Vervaldatum*

17.01.2018

03 *Naam van de deposant*

LEDENE Liselot

04 *Adres (straat en nummer) van de deposant*

Wittemolenstraat 60

05 *Postcode, plaats en land van de deposant*

9040 St-Amandsberg (Gent),  
België

08 *Afbeelding van de tekening of het model*

ZIE AFBEELDING(EN)

11 *Vermelding van het voortbrengsel gevolgd door de aanduiding van de klasse(n) en onderklasse(n)*

Snijplank (kl 7-04).

14 *Vermelding van de naam van de werkelijke ontwerper van de tekening*

LEDENE Liselot



01 *Inschrijvingsnummer*  
**39393-00**

*Nummer en dagtekening (dag en uur) van het depot*

07004-00 18.03.2013 , 08.00

*Datum inschrijving*

28.05.2013 ,

02 *Vervaldatum*

18.03.2018

03 *Naam van de deposant*

Prime Water bvba

04 *Adres (straat en nummer) van de deposant*

Maatheide 1560

05 *Postcode, plaats en land van de deposant*

3920 Lommel,  
België

08 *Afbeelding van de tekening of het model*

ZIE AFBEELDING(EN)

11 *Vermelding van het voortbrengsel gevolgd door de aanduiding van de klasse(n) en onderklasse(n)*

Sanitaire installatie (kl 23-01, 02).

12 *Beschrijving van de kenmerkende eigenschappen van het nieuwe uiterlijk van het voortbrengsel; in voorkomend geval, vermelding van de onderdelen van de tekening of het model waarop de kleuren betrekking hebben*

Sanitaire installatie bestaande uit een kraan met een voorfilter aan bevestigd.

14 *Vermelding van de naam van de werkelijke ontwerper van de tekening*

SCHARSTUHL Eric

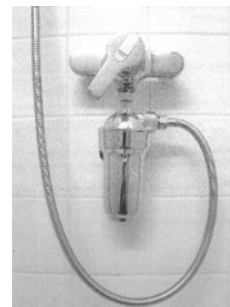

01 *Inschrijvingsnummer*  
**39394-00**

*Nummer en dagtekening (dag en uur) van het depot*

07007-00 01.02.2013 , 10.00

*Datum inschrijving*

24.05.2013 ,

02 *Vervaldatum*

01.02.2018

03 *Naam van de deposant*

Govaert Alexander

04 *Adres (straat en nummer) van de deposant*

Larestraat 31

05 *Postcode, plaats en land van de deposant*

9920 Lovendegem,  
België

08 *Afbeelding van de tekening of het model*

ZIE AFBEELDING(EN)

11 *Vermelding van het voortbrengsel gevolgd door de aanduiding van de klasse(n) en onderklasse(n)*

Fietsstuur met een slot (kl 8-07).

12 *Beschrijving van de kenmerkende eigenschappen van het nieuwe uiterlijk van het voortbrengsel; in voorkomend geval, vermelding van de onderdelen van de tekening of het model waarop de kleuren betrekking hebben*

Model bestaat uit een fietsstuur met een kabelslot.

14 *Vermelding van de naam van de werkelijke ontwerper van de tekening*

GOVAERT Alexander



01 *Inschrijvingsnummer*  
**39395-00**

*Nummer en dagtekening (dag en uur) van het depot*

84490-00 09.07.2012 , 08.00

*Datum inschrijving*

29.05.2013 ,



- 02 *Vervaldatum*  
09.07.2017
- 03 *Naam van de deposant*  
Renee Verhoeven
- 04 *Adres (straat en nummer) van de deposant*  
Koksteeg 59
- 05 *Postcode, plaats en land van de deposant*  
5381 HB Vinkel,  
Nederland
- 08 *Afbeelding van de tekening of het model*  
ZIE AFBEELDING(EN)
- 11 *Vermelding van het voortbrengsel gevolgd door de aanduiding van de klasse(n) en onderklasse(n)*  
Snoergeleider (kl 8-99).
- 14 *Vermelding van de naam van de werkelijke ontwerper van de tekening*  
VERHOEVEN Renee

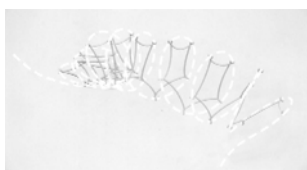

- 01 *Inschrijvingsnummer*  
**39396-01**

*Nummer en dagtekening (dag en uur) van het depot*

84524-01 27.09.2012 , 08.00

*Datum inschrijving*  
24.05.2013 ,

- 02 *Vervaldatum*  
27.09.2017

- 03 *Naam van de deposant*  
Janneke Vullings

- 04 *Adres (straat en nummer) van de deposant*  
Leertouwerstraat 18

- 05 *Postcode, plaats en land van de deposant*  
5961 KG Horst,  
Nederland

- 08 *Afbeelding van de tekening of het model*  
ZIE AFBEELDING(EN)

- 11 *Vermelding van het voortbrengsel gevolgd door de aanduiding van de klasse(n) en onderklasse(n)*  
Zitmeubel (kl 6-01, 05).

- 14 *Vermelding van de naam van de werkelijke ontwerper van de tekening*  
VULLINGS Janneke



- 01 *Inschrijvingsnummer*  
**39396-02**

*Nummer en dagtekening (dag en uur) van het depot*

84524-02 27.09.2012 , 08.00

*Datum inschrijving*

24.05.2013 ,

- 02 *Vervaldatum*  
27.09.2017

- 03 *Naam van de deposant*  
Janneke Vullings

- 04 *Adres (straat en nummer) van de deposant*  
Leertouwerstraat 18

- 05 *Postcode, plaats en land van de deposant*  
5961 KG Horst,  
Nederland

- 08 *Afbeelding van de tekening of het model*  
ZIE AFBEELDING(EN)

- 11 *Vermelding van het voortbrengsel gevolgd door de aanduiding van de klasse(n) en onderklasse(n)*  
Bijzettafel met muziek standaard (kl 6-03, 06).

- 14 *Vermelding van de naam van de werkelijke ontwerper van de tekening*  
VULLINGS Janneke

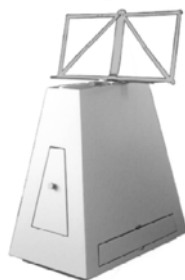

- 01 *Numéro d'enregistrement*  
**39397-01**

*Numéro, date et heure du dépôt*

84579-01 20.09.2012 , 15.19

*Date de l'enregistrement*

07.06.2013 ,

- 02 *Date d'échéance*  
20.09.2017

- 03 *Nom du déposant*  
NTLUX S.A.

- 04 *Adresse (rue et numéro) du déposant*  
3A, boulevard du Prince Henri

- 05 *Code postal, localité et pays du déposant*  
1724 Luxembourg,  
Grand-Duché de Luxembourg

- 06 *Nom et adresse du mandataire ou indication de l'adresse postale du déposant*  
Office Freylinger S.A.  
234 route d' Arlon  
L-8010 Strassen  
Luxembourg.

- 08 *Reproduction du dessin ou modèle*  
VOIR REPRODUCTION(S)

- 11 *Indication du produit suivi de la (des) classe(s) et de la (des) sous-classe(s)*  
Interface graphique de programme informatique (cl 14-04).



- 01 *Numéro d'enregistrement*  
**39397-02**

*Numéro, date et heure du dépôt*

84579-02 20.09.2012 , 15.19

*Date de l'enregistrement*

07.06.2013 ,

- 02 *Date d'échéance*  
20.09.2017

- 03 *Nom du déposant*  
NTLUX S.A.

- 04 *Adresse (rue et numéro) du déposant*  
3A, boulevard du Prince Henri

- 05 *Code postal, localité et pays du déposant*  
1724 Luxembourg,  
Grand-Duché de Luxembourg

- 06 *Nom et adresse du mandataire ou indication de l'adresse postale du déposant*  
Office Freylinger S.A.  
234 route d' Arlon  
L-8010 Strassen  
Luxembourg.

- 08 *Reproduction du dessin ou modèle*  
VOIR REPRODUCTION(S)

- 11 *Indication du produit suivi de la (des) classe(s) et de la (des) sous-classe(s)*  
Interface graphique de programme informatique (cl 14-04).



- 01 *Numéro d'enregistrement*  
**39397-03**

Numéro, date et heure du dépôt  
84579-03 20.09.2012 , 15.19

Date de l'enregistrement  
07.06.2013 ,

02 Date d'échéance  
20.09.2017

03 Nom du déposant  
NTLUX S.A.

04 Adresse (rue et numéro) du déposant  
3A, boulevard du Prince Henri

05 Code postal, localité et pays du déposant  
1724 Luxembourg,  
Grand-Duché de Luxembourg

06 Nom et adresse du mandataire ou indication  
de l'adresse postale du déposant  
Office Freylinger S.A.  
234 route d'Arlon  
L-8010 Strassen  
Luxembourg.

08 Reproduction du dessin ou modèle  
VOIR REPRODUCTION(S)

11 Indication du produit suivi de la (des)  
classe(s) et de la (des) sous-classe(s)  
Interface graphique de programme  
informatique (cl 14-04).



01 Numéro d'enregistrement  
**39397-04**

Numéro, date et heure du dépôt  
84579-04 20.09.2012 , 15.19

Date de l'enregistrement  
07.06.2013 ,

02 Date d'échéance  
20.09.2017

03 Nom du déposant  
NTLUX S.A.

04 Adresse (rue et numéro) du déposant  
3A, boulevard du Prince Henri

05 Code postal, localité et pays du déposant  
1724 Luxembourg,  
Grand-Duché de Luxembourg

06 Nom et adresse du mandataire ou indication  
de l'adresse postale du déposant  
Office Freylinger S.A.  
234 route d'Arlon  
L-8010 Strassen  
Luxembourg.

08 Reproduction du dessin ou modèle  
VOIR REPRODUCTION(S)

11 Indication du produit suivi de la (des)  
classe(s) et de la (des) sous-classe(s)  
Interface graphique de programme  
informatique (cl 14-04).



01 Inschrijvingsnummer  
**39398-01**

Nummer en dagtekening (dag en uur) van het  
depot

84598-01 20.11.2012 , 08.00

Datum inschrijving

13.05.2013 ,

02 Vervaldatum  
20.11.2017

03 Naam van de deposant  
DAVIATION BVBA

04 Adres (straat en nummer) van de deposant  
Muizelaarstraat 23

05 Postcode, plaats en land van de deposant  
8740 Pittem,  
België

06 Naam en adres van de gemachtigde of ver-  
melding van het correspondentie-adres van  
de deposant  
DEFOUR Dieter  
Sprietstraat 39  
8850 Ardoois  
België.

08 Afbeelding van de tekening of het model  
ZIE AFBEELDING(EN)

11 Vermelding van het voortbrengsel gevolgd  
door de aanduiding van de klasse(n) en  
onderklasse(n)

Vliegtuigtrekker (kl 12-13).

14 Vermelding van de naam van de werkelijke  
ontwerper van de tekening  
DEFOUR Dieter



01 Inschrijvingsnummer  
**39398-02**

Nummer en dagtekening (dag en uur) van het  
depot

84598-02 20.11.2012 , 08.00

Datum inschrijving

13.05.2013 ,

02 Vervaldatum  
20.11.2017

03 Naam van de deposant  
DAVIATION BVBA

04 Adres (straat en nummer) van de deposant  
Muizelaarstraat 23

05 Postcode, plaats en land van de deposant  
8740 Pittem,  
België

06 Naam en adres van de gemachtigde of ver-  
melding van het correspondentie-adres van  
de deposant  
DEFOUR Dieter  
Sprietstraat 39  
8850 Ardoois  
België.

08 Afbeelding van de tekening of het model  
ZIE AFBEELDING(EN)

11 Vermelding van het voortbrengsel gevolgd  
door de aanduiding van de klasse(n) en  
onderklasse(n)  
Stekker voor luchtvaarttrekker (kl 13-  
03).

12 Beschrijving van de kenmerkende eigen-  
schappen van het nieuwe uiterlijk van het  
voortbrengsel; in voorkomend geval, vermeld-  
ing van de onderdelen van de tekening of het  
model waarop de kleuren betrekking hebben  
6 openingen aan voorkant - gravure aan  
bovenkant.

14 Vermelding van de naam van de werkelijke  
ontwerper van de tekening  
DEFOUR Dieter



01 Inschrijvingsnummer  
**39398-03**

Nummer en dagtekening (dag en uur) van het  
depot

84598-03 20.11.2012 , 08.00

Datum inschrijving

13.05.2013 ,

02 Vervaldatum  
20.11.2017

03 Naam van de deposant  
DAVIATION BVBA

04 Adres (straat en nummer) van de deposant  
Muizelaarstraat 23

05 Postcode, plaats en land van de deposant  
8740 Pittem,  
België

06 Naam en adres van de gemachtigde of ver-  
melding van het correspondentie-adres van  
de deposant  
DEFOUR Dieter  
Sprietstraat 39  
8850 Ardoois  
België.

08 Afbeelding van de tekening of het model  
ZIE AFBEELDING(EN)

09 Vermelding van de kleur(en)  
rood, zwart; zilverkleurig

11 Vermelding van het voortbrengsel gevolgd  
door de aanduiding van de klasse(n) en  
onderklasse(n)  
Vliegtuig trektoestel (kl 12-13).

- 14 *Vermelding van de naam van de werkelijke ontwerper van de tekening*  
DEFOUR Dieter



- 01 *Inschrijvingsnummer*  
**39398-04**

*Nummer en dagtekening (dag en uur) van het depot*

84598-04 20.11.2012 , 08.00

*Datum inschrijving*

13.05.2013 ,

- 02 *Vervaldatum*  
20.11.2017

- 03 *Naam van de deposant*  
DAVIATION BVBA

- 04 *Adres (straat en nummer) van de deposant*  
Muizelaarstraat 23

- 05 *Postcode, plaats en land van de deposant*  
8740 Pittem,  
België

- 06 *Naam en adres van de gemachtigde of vermelding van het correspondentie-adres van de deposant*

DEFOUR Dieter  
Sprietstraat 39  
8850 Ardoorie  
België.

- 08 *Afbeelding van de tekening of het model*  
ZIE AFBEELDING(EN)

- 11 *Vermelding van het voortbrengsel gevolgd door de aanduiding van de klasse(n) en onderklasse(n)*  
Vliegtuigtrekker (kl 12-13).

- 12 *Beschrijving van de kenmerkende eigenschappen van het nieuwe uiterlijk van het voortbrengsel; in voorkomend geval, vermelding van de onderdelen van de tekening of het model waarop de kleuren betrekking hebben*  
Vierkante buizen.

- 14 *Vermelding van de naam van de werkelijke ontwerper van de tekening*  
DEFOUR Dieter



- 01 *Inschrijvingsnummer*  
**39398-05**

*Nummer en dagtekening (dag en uur) van het depot*

84598-05 20.11.2012 , 08.00

*Datum inschrijving*

13.05.2013 ,

- 02 *Vervaldatum*  
20.11.2017

- 03 *Naam van de deposant*  
DAVIATION BVBA

- 04 *Adres (straat en nummer) van de deposant*  
Muizelaarstraat 23

- 05 *Postcode, plaats en land van de deposant*  
8740 Pittem,  
België

- 06 *Naam en adres van de gemachtigde of vermelding van het correspondentie-adres van de deposant*

DEFOUR Dieter  
Sprietstraat 39  
8850 Ardoorie  
België.

- 08 *Afbeelding van de tekening of het model*  
ZIE AFBEELDING(EN)

- 11 *Vermelding van het voortbrengsel gevolgd door de aanduiding van de klasse(n) en onderklasse(n)*  
Voedingsstekker voor luchtvaart (kl 13-03).

- 12 *Beschrijving van de kenmerkende eigenschappen van het nieuwe uiterlijk van het voortbrengsel; in voorkomend geval, vermelding van de onderdelen van de tekening of het model waarop de kleuren betrekking hebben*  
3 openingen aan voorkant - gravure aan bovenkant - gravure met teken + en -.

- 14 *Vermelding van de naam van de werkelijke ontwerper van de tekening*  
DEFOUR Dieter

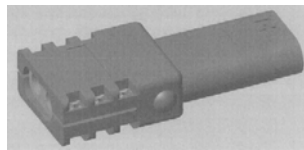

- 01 *Inschrijvingsnummer*  
**39399-01**

*Nummer en dagtekening (dag en uur) van het depot*

84607-01 19.04.2013 , 08.00

*Datum inschrijving*

24.05.2013 ,

- 02 *Vervaldatum*  
19.04.2018

- 03 *Naam van de deposant*  
Amiri Collections B.V.

- 04 *Adres (straat en nummer) van de deposant*  
Koningin Wilhelminaplein 13, 30007

- 05 *Postcode, plaats en land van de deposant*  
1062 HH Amsterdam,  
Nederland

- 08 *Afbeelding van de tekening of het model*  
ZIE AFBEELDING(EN)

- 09 *Vermelding van de kleur(en)*  
grijs, zwart, wit, bruin

- 11 *Vermelding van het voortbrengsel gevolgd door de aanduiding van de klasse(n) en onderklasse(n)*  
Overhemd (kl 2-01).



- 01 *Inschrijvingsnummer*  
**39399-02**

*Nummer en dagtekening (dag en uur) van het depot*

84607-02 19.04.2013 , 08.00

*Datum inschrijving*

24.05.2013 ,

- 02 *Vervaldatum*  
19.04.2018

- 03 *Naam van de deposant*  
Amiri Collections B.V.

- 04 *Adres (straat en nummer) van de deposant*  
Koningin Wilhelminaplein 13, 30007

- 05 *Postcode, plaats en land van de deposant*  
1062 HH Amsterdam,  
Nederland

- 08 *Afbeelding van de tekening of het model*  
ZIE AFBEELDING(EN)

- 09 *Vermelding van de kleur(en)*  
rood, wit, blauw

- 11 *Vermelding van het voortbrengsel gevolgd door de aanduiding van de klasse(n) en onderklasse(n)*  
Overhemd (kl 2-01, 02).

- 14 *Vermelding van de naam van de werkelijke ontwerper van de tekening*  
WASIM Ahmad K.





01 *Inschrijvingsnummer*  
**39399-03**

*Nummer en dagtekening (dag en uur) van het depot*

84607-03 19.04.2013 , 08.00

*Datum inschrijving*

24.05.2013 ,

02 *Vervaldatum*

19.04.2018

03 *Naam van de deposant*

Amiri Collections B.V.

04 *Adres (straat en nummer) van de deposant*

Koningin Wilhelminaplein 13, 30007

05 *Postcode, plaats en land van de deposant*

1062 HH Amsterdam,  
Nederland

08 *Afbeelding van de tekening of het model*

ZIE AFBEELDING(EN)

09 *Vermelding van de kleur(en)*

rood, wit, groen, blauw

11 *Vermelding van het voortbrengsel gevolgd door de aanduiding van de klasse(n) en onderklasse(n)*

Overhemd (kl 2-01, 02).

14 *Vermelding van de naam van de werkelijke ontwerper van de tekening*

WASIM Ahmad K.



01 *Numéro d'enregistrement*  
**39400-01**

*Numéro, date et heure du dépôt*

84625-01 20.11.2012 , 08.00

*Date de l'enregistrement*

07.06.2013 ,

02 *Date d'échéance*

20.11.2017

03 *Nom du déposant*

Saint-Amand MAGALI

04 *Adresse (rue et numéro) du déposant*

12A, rue El Roue

05 *Code postal, localité et pays du déposant*

5340 Gesves,  
Belgique

08 *Reproduction du dessin ou modèle*  
VOIR REPRODUCTION(S)

11 *Indication du produit suivi de la (des) classe(s) et de la (des) sous-classe(s)*

Vêtement de protection pour bébé (cl 2-01, 02).

12 *Description des éléments caractéristiques de l'aspect nouveau du produit; le cas échéant, indication des parties du dessin ou modèle auxquelles se rapportent les couleurs*

Le modèle comporte une double couche de tissus en forme de trapèze; de chaque côté du modèle se trouve une fermeture éclair; Il y a un élastique dans la partie inférieure et supérieure du modèle; de chaque côté, à la fin de l'élastique est placé un "stop cordon"; Il y a quatre "stop cordons"; dimensions du modèle en trapèze: largeur du haut: 50 cm; largeur du bas: 20 cm; hauteur: 60 cm.

14 *Indication du nom du véritable créateur du dessin ou modèle*

MAGALI Saint-Amand



01 *Numéro d'enregistrement*  
**39400-02**

*Numéro, date et heure du dépôt*

84625-02 20.11.2012 , 08.00

*Date de l'enregistrement*

07.06.2013 ,

02 *Date d'échéance*

20.11.2017

03 *Nom du déposant*

Saint-Amand MAGALI

04 *Adresse (rue et numéro) du déposant*

12A, rue El Roue

05 *Code postal, localité et pays du déposant*

5340 Gesves,  
Belgique

08 *Reproduction du dessin ou modèle*  
VOIR REPRODUCTION(S)

11 *Indication du produit suivi de la (des) classe(s) et de la (des) sous-classe(s)*

Sac en bandoulière avec bourse (cl 3-01).

12 *Description des éléments caractéristiques de l'aspect nouveau du produit; le cas échéant, indication des parties du dessin ou modèle auxquelles se rapportent les couleurs*

Sac de forme rectangulaire muni de deux anses et se compose d'une fermeture éclair dans chaque anse; la sac se décline avec une bourse; dans la partie supérieure du sac, il y a de chaque côté un "stop cordon"; dimensions du modèle: hauteur 32 cm, largeur 35 cm.

14 *Indication du nom du véritable créateur du dessin ou modèle*

MAGALI Saint-Amand



01 *Inschrijvingsnummer*  
**39401-00**

*Nummer en dagtekening (dag en uur) van het depot*

84641-00 26.10.2012 , 08.00

*Datum inschrijving*

23.05.2013 ,

02 *Vervaldatum*

26.10.2017

03 *Naam van de deposant*

Ricardo Breeveld

04 *Adres (straat en nummer) van de deposant*

Campstede 13

05 *Postcode, plaats en land van de deposant*

6983 HJ Doesburg,  
Nederland

08 *Afbeelding van de tekening of het model*  
ZIE AFBEELDING(EN)

11 *Vermelding van het voortbrengsel gevolgd door de aanduiding van de klasse(n) en onderklasse(n)*

Grafisch symbool (kl 32-00).

14 *Vermelding van de naam van de werkelijke ontwerper van de tekening*

BREEVELD Ricardo



01 Numéro d'enregistrement  
**39402-00**

Numéro, date et heure du dépôt  
84647-00 30.10.2012 , 10.40  
Date de l'enregistrement  
07.06.2013 ,

02 Date d'échéance  
30.10.2017

03 Nom du déposant  
C. Prestige Investissements S.A.,  
Société Anonyme

04 Adresse (rue et numéro) du déposant  
26 Rue Marguerite de Brabant

05 Code postal, localité et pays du déposant  
L-1254 Luxembourg,  
Grand-Duché de Luxembourg

06 Nom et adresse du mandataire ou indication  
de l'adresse postale du déposant  
INLEX IP EXPERTISE  
5, rue Feydeau  
75002 Paris  
France.

08 Reproduction du dessin ou modèle  
VOIR REPRODUCTION(S)

11 Indication du produit suivi de la (des)  
classe(s) et de la (des) sous-classe(s)  
Bouteille (cl 9-01).

12 Description des éléments caractéristiques de  
l'aspect nouveau du produit; le cas échéant,  
indication des parties du dessin ou modèle  
auxquelles se rapportent les couleurs  
Le modèle de bouteille se décline par  
un revêtement d'aspect de fibres tissées  
recouvertes de vernis.



01 Inschrijvingsnummer  
**39403-00**

Nummer en dagtekening (dag en uur) van het  
depot

84648-00 30.11.2012 , 08.00

Datum inschrijving  
04.06.2013 ,

02 Vervaldatum  
30.11.2017

03 Naam van de deposant  
KUKUPESSY Sandra  
h.o.d.n. Equus

04 Adres (straat en nummer) van de deposant  
Uiterwaardenstraat 10 4

05 Postcode, plaats en land van de deposant  
1079 BW Amsterdam,  
Nederland

08 Afbeelding van de tekening of het model  
ZIE AFBEELDING(EN)

11 Vermelding van het voortbrengsel gevolgd  
door de aanduiding van de klasse(n) en  
onderklasse(n)  
Hoepelpaard (speelgoed) (kl 21-01).

14 Vermelding van de naam van de werkelijke  
ontwerper van de tekening  
KUKUPESSY Sandra



01 Inschrijvingsnummer  
**39404-00**

Nummer en dagtekening (dag en uur) van het  
depot

84656-00 23.10.2012 , 08.00

Datum inschrijving  
23.05.2013 ,

02 Vervaldatum  
23.10.2017

03 Naam van de deposant  
Krallis Stavroula

04 Adres (straat en nummer) van de deposant  
Amerikalei 209

05 Postcode, plaats en land van de deposant  
2000 Antwerpen,  
België

08 Afbeelding van de tekening of het model  
ZIE AFBEELDING(EN)

11 Vermelding van het voortbrengsel gevolgd  
door de aanduiding van de klasse(n) en  
onderklasse(n)  
Armband (kl 11-01).

14 Vermelding van de naam van de werkelijke  
ontwerper van de tekening  
KRALLIS Stavroula







01 *Inschrijvingsnummer*  
**39405-00**

*Nummer en dagtekening (dag en uur) van het depot*

84658-00 16.11.2012 , 14.54

*Datum inschrijving*

16.05.2013 ,

02 *Vervaldatum*

16.11.2017

03 *Naam van de deposant*

Mazyar Tashakory Timjani

04 *Adres (straat en nummer) van de deposant*

Oude Middenweg 14

05 *Postcode, plaats en land van de deposant*

2491 AB Den Haag,  
Nederland

06 *Naam en adres van de gemachtigde of vermelding van het correspondentie-adres van de deposant*

Mohassel Zadeh Advocaten  
Oude Middenweg 241-G  
2491 AH Den Haag  
Nederland.

08 *Afbeelding van de tekening of het model*  
ZIE AFBEELDING(EN)

11 *Vermelding van het voortbrengsel gevolgd door de aanduiding van de klasse(n) en onderklasse(n)*

Aanhangwagen (kl 12-10).

12 *Beschrijving van de kenmerkende eigenschappen van het nieuwe uiterlijk van het voortbrengsel; in voorkomend geval, vermelding van de onderdelen van de tekening of het model waarop de kleuren betrekking hebben*

*ding van de onderdelen van de tekening of het model waarop de kleuren betrekking hebben*  
Aanhangwagen met daarop een box van plexiglas.

14 *Vermelding van de naam van de werkelijke ontwerper van de tekening*  
MAZIYAR Tashakory Timjani



01 *Inschrijvingsnummer*

**39406-00**

*Nummer en dagtekening (dag en uur) van het depot*

84659-00 27.12.2012 , 08.00

*Datum inschrijving*

15.05.2013 ,

02 *Vervaldatum*

27.12.2017

03 *Naam van de deposant*

Cees Janbroers

04 *Adres (straat en nummer) van de deposant*

Heuvelweg 14

05 *Postcode, plaats en land van de deposant*

6415 XX Heerlen,  
Nederland

08 *Afbeelding van de tekening of het model*

ZIE AFBEELDING(EN)

11 *Vermelding van het voortbrengsel gevolgd door de aanduiding van de klasse(n) en onderklasse(n)*

Lamp (kl 26-05).

12 *Beschrijving van de kenmerkende eigenschappen van het nieuwe uiterlijk van het voortbrengsel; in voorkomend geval, vermelding van de onderdelen van de tekening of het model waarop de kleuren betrekking hebben*  
Staande lamp op vierkante voet.

14 *Vermelding van de naam van de werkelijke ontwerper van de tekening*  
JANBROERS Cees



01 *Inschrijvingsnummer*

**39407-01**

*Nummer en dagtekening (dag en uur) van het depot*

84669-01 26.11.2012 , 08.00

*Datum inschrijving*

23.05.2013 ,

02 *Vervaldatum*

26.11.2017

03 *Naam van de deposant*

J.A. Zijlstra beheer b.v.

04 *Adres (straat en nummer) van de deposant*

De Zwette 26

05 *Postcode, plaats en land van de deposant*

9257 RP Noardburgum,  
Nederland

06 *Naam en adres van de gemachtigde of vermelding van het correspondentie-adres van de deposant*

Jan A. Zijlstra  
Wetterkritte 9  
9084 DN Goutum  
Nederland.

08 *Afbeelding van de tekening of het model*

ZIE AFBEELDING(EN)

11 *Vermelding van het voortbrengsel gevolgd door de aanduiding van de klasse(n) en onderklasse(n)*

Hekwerk vor sportkooi (kl 25-02).

14 *Vermelding van de naam van de werkelijke ontwerper van de tekening*

ZIJLSTRA Jan Ate

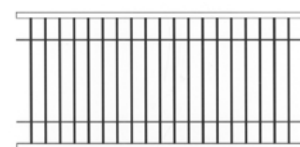

01 *Inschrijvingsnummer*

**39407-02**

*Nummer en dagtekening (dag en uur) van het depot*

84669-02 26.11.2012 , 08.00

*Datum inschrijving*

23.05.2013 ,

02 *Vervaldatum*

26.11.2017

03 *Naam van de deposant*

J.A. Zijlstra beheer b.v.

04 *Adres (straat en nummer) van de deposant*

De Zwette 26

05 *Postcode, plaats en land van de deposant*

9257 RP Noardburgum,  
Nederland

- 06 *Naam en adres van de gemachtigde of vermelding van het correspondentie-adres van de deposant*  
Jan A. Zijlstra  
Wetterkritte 9  
9084 DN Goutum  
Nederland.
- 08 *Afbeelding van de tekening of het model*  
ZIE AFBEELDING(EN)
- 11 *Vermelding van het voortbrengsel gevolgd door de aanduiding van de klasse(n) en onderklasse(n)*  
Hondenpoepafvalbak (kl 9-09).
- 14 *Vermelding van de naam van de werkelijke ontwerper van de tekening*  
ZIJLSTRA Jan Ate

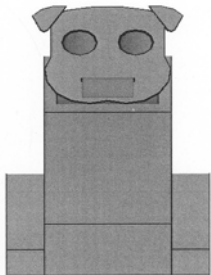
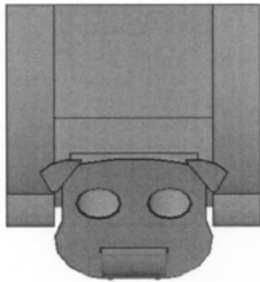
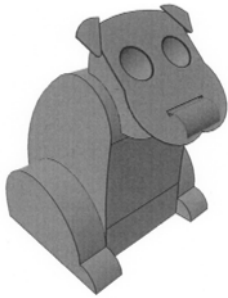

- 01 *Inschrijvingsnummer*  
**39408-00**  
*Nummer en dagtekening (dag en uur) van het depot*  
84673-00 26.11.2012 , 11.49  
*Datum inschrijving*  
21.05.2013 ,
- 02 *Vervaldatum*  
26.11.2017
- 03 *Naam van de deposant*  
Trade, Kisses and Business, S.L.

- 04 *Adres (straat en nummer) van de deposant*  
Calle Juan Sebastián Elcano, 6 B, 1°,  
oficina 16
- 05 *Postcode, plaats en land van de deposant*  
41011 Sevilla,  
Spanje
- 06 *Naam en adres van de gemachtigde of vermelding van het correspondentie-adres van de deposant*  
Merkenbureau Knijff & Partners B.V.  
Leeuwenveldseweg 12  
1382 LX Weesp  
Nederland.
- 08 *Afbeelding van de tekening of het model*  
ZIE AFBEELDING(EN)
- 11 *Vermelding van het voortbrengsel gevolgd door de aanduiding van de klasse(n) en onderklasse(n)*  
Reclamebord (kl 20-03).
- 12 *Beschrijving van de kenmerkende eigenschappen van het nieuwe uiterlijk van het voortbrengsel; in voorkomend geval, vermelding van de onderdelen van de tekening of het model waarop de kleuren betrekking hebben*  
Het model bestaat uit een reclamebord welke aan de onderzijde en aan de bovenzijde voorzien is van een vouw; aan de vouw aan de bovenzijde van het reclamebord bevindt zich een koord.

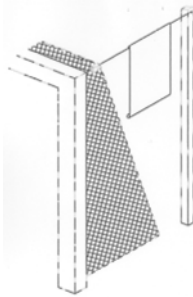

- 01 *Inschrijvingsnummer*  
**39409-01**  
*Nummer en dagtekening (dag en uur) van het depot*  
84689-01 12.12.2012 , 08.00  
*Datum inschrijving*  
23.05.2013 ,
- 02 *Vervaldatum*  
12.12.2017
- 03 *Naam van de deposant*  
Kuijpers Kip BV,  
Kuikenvlaas 2 B,  
5763 PZ Milheeze
- 04 *Adres (straat en nummer) van de deposant*  
Jan van den Boomstraat 6
- 05 *Postcode, plaats en land van de deposant*  
5473 VZ Heeswijk-Dinther,  
Nederland
- 08 *Afbeelding van de tekening of het model*  
ZIE AFBEELDING(EN)
- 11 *Vermelding van het voortbrengsel gevolgd door de aanduiding van de klasse(n) en onderklasse(n)*  
Doos (verpakking) (kl 9-03).
- 12 *Beschrijving van de kenmerkende eigenschappen van het nieuwe uiterlijk van het voortbrengsel; in voorkomend geval, vermelding van de onderdelen van de tekening of het model waarop de kleuren betrekking hebben*  
Afb. 1: doos in gesloten toestand; afb.2: doos in geopend toestand.
- 14 *Vermelding van de naam van de werkelijke ontwerper van de tekening*  
KUIJPERS Marcellinus W.M.

- ding van de onderdelen van de tekening of het model waarop de kleuren betrekking hebben  
Afb. 1: doos in gesloten toestand; afb.2: doos in geopend toestand.
- 14 *Vermelding van de naam van de werkelijke ontwerper van de tekening*  
KUIJPERS Marcellinus W.M.



- 01 *Inschrijvingsnummer*  
**39409-02**  
*Nummer en dagtekening (dag en uur) van het depot*  
84689-02 12.12.2012 , 08.00  
*Datum inschrijving*  
23.05.2013 ,
- 02 *Vervaldatum*  
12.12.2017
- 03 *Naam van de deposant*  
Kuijpers Kip BV,  
Kuikenvlaas 2 B,  
5763 PZ Milheeze
- 04 *Adres (straat en nummer) van de deposant*  
Jan van den Boomstraat 6
- 05 *Postcode, plaats en land van de deposant*  
5473 VZ Heeswijk-Dinther,  
Nederland
- 08 *Afbeelding van de tekening of het model*  
ZIE AFBEELDING(EN)
- 11 *Vermelding van het voortbrengsel gevolgd door de aanduiding van de klasse(n) en onderklasse(n)*  
Doos (verpakking) (kl 9-03).
- 14 *Vermelding van de naam van de werkelijke ontwerper van de tekening*  
KUIJPERS Marcellinus W.M.





- 01 *Inschrijvingsnummer*  
**39410-00**  
*Nummer en dagtekening (dag en uur) van het depot*  
84704-00 19.02.2013 , 08.00  
*Datum inschrijving*  
27.05.2013 ,
- 02 *Vervaldatum*  
19.02.2018
- 03 *Naam van de deposant*  
Christina Christensen  
h.o.d.n. Delight Department
- 04 *Adres (straat en nummer) van de deposant*  
Rozenbloemstraat 56
- 05 *Postcode, plaats en land van de deposant*  
4921 KH Made,  
Nederland
- 08 *Afbeelding van de tekening of het model*  
ZIE AFBEELDING(EN)
- 11 *Vermelding van het voortbrengsel gevolgd door de aanduiding van de klasse(n) en onderklasse(n)*  
Verpakkingen met vork voor voedingsmiddelen (kl 7-03; 9-03).
- 14 *Vermelding van de naam van de werkelijke ontwerper van de tekening*  
VAN DE NIEUWEGIESSEN Gard;  
CHRISTENSEN Christina

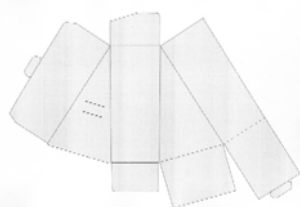
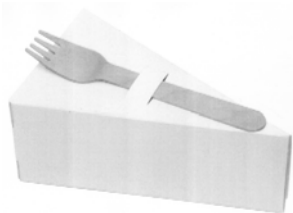

- 01 *Inschrijvingsnummer*  
**39411-00**  
*Nummer en dagtekening (dag en uur) van het depot*  
84718-00 26.02.2013 , 08.00

*Datum inschrijving*

23.05.2013 ,

02 *Vervaldatum*

26.02.2018

03 *Naam van de deposant*

Bert van Duijn Consultancy VOF  
h.o.d.n. la Voie communicatie

04 *Adres (straat en nummer) van de deposant*

Franseweg 109, Postbus 30

05 *Postcode, plaats en land van de deposant*

3920 DA Elst,  
Nederland

08 *Afbeelding van de tekening of het model*

ZIE AFBEELDING(EN)

09 *Vermelding van de kleur(en)*

blauw (PMS 280U), wit, groen (347U),  
geel (116C), rood, (032U),zwart,  
zilverkleurig

11 *Vermelding van het voortbrengsel gevolgd door de aanduiding van de klasse(n) en onderklasse(n)*

Muurschild (kl 20-03).

14 *Vermelding van de naam van de werkelijke ontwerper van de tekening*

VAN DUIJN Bert



01 *Numéro d'enregistrement*

**39412-01**

*Numéro, date et heure du dépôt*

84721-01 14.01.2013 , 08.00

*Date de l'enregistrement*

28.05.2013 ,

02 *Date d'échéance*

14.01.2018

03 *Nom du déposant*

ETS Leclercq SA

04 *Adresse (rue et numéro) du déposant*

Rue Prés-Champs 10

05 *Code postal, localité et pays du déposant*

4671 Barchon,  
Belgique

08 *Reproduction du dessin ou modèle*

VOIR REPRODUCTION(S)

09 *Indication de la (des) couleur(s)*

bleu, marineC100, M89, Y12, K9

11 *Indication du produit suivi de la (des) classe(s) et de la (des) sous-classe(s)*

Logo (kl 32-00).



01 *Numéro d'enregistrement*

**39412-02**

*Numéro, date et heure du dépôt*

84721-02 14.01.2013 , 08.00

*Date de l'enregistrement*

28.05.2013 ,

02 *Date d'échéance*

14.01.2018

03 *Nom du déposant*

ETS Leclercq SA

04 *Adresse (rue et numéro) du déposant*

Rue Prés-Champs 10

05 *Code postal, localité et pays du déposant*

4671 Barchon,  
Belgique

08 *Reproduction du dessin ou modèle*

VOIR REPRODUCTION(S)

09 *Indication de la (des) couleur(s)*

différentes teintes de bleuC100, M89,  
Y12, K9

11 *Indication du produit suivi de la (des) classe(s) et de la (des) sous-classe(s)*

Logo (kl 32-00).

12 *Description des éléments caractéristiques de l'aspect nouveau du produit; le cas échéant, indication des parties du dessin ou modèle auxquelles se rapportent les couleurs*

Logo expliqué par les lettres ELG et la lettre L se finit en étale avec des petits éclairs.



01 *Inschrijvingsnummer*

**39413-00**

*Nummer en dagtekening (dag en uur) van het depot*

84727-00 22.01.2013 , 08.00

*Datum inschrijving*

30.05.2013 ,

02 *Vervaldatum*

22.01.2018



- 03 *Naam van de deposant*  
Sofiben VOF
- 04 *Adres (straat en nummer) van de deposant*  
Buurtweg 160
- 05 *Postcode, plaats en land van de deposant*  
4661 LG Halsteren,  
Nederland
- 08 *Afbeelding van de tekening of het model*  
ZIE AFBEELDING(EN)
- 11 *Vermelding van het voortbrengsel gevolgd door de aanduiding van de klasse(n) en onderklasse(n)*  
Dekbedovortrek met ritssluitinginrichting (kl 2-07; 6-13).
- 12 *Beschrijving van de kenmerkende eigenschappen van het nieuwe uiterlijk van het voortbrengsel; in voorkomend geval, vermelding van de onderdelen van de tekening of het model waarop de kleuren betrekking hebben*  
Dekbedovortrek met aan de onderkant van het dekbedovortrek ronde hoeken.
- 14 *Vermelding van de naam van de werkelijke ontwerper van de tekening*  
LINDENBERGH Fransien

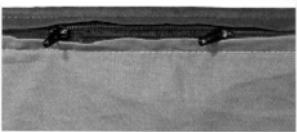

- 01 *Inschrijvingsnummer*  
**39414-00**
- Nummer en dagtekening (dag en uur) van het depot*  
84730-00 24.01.2013 , 08.00

*Datum inschrijving*  
27.05.2013 ,

- 02 *Vervaldatum*  
24.01.2018
- 03 *Naam van de deposant*  
Els Luijterink
- 04 *Adres (straat en nummer) van de deposant*  
Rozelaar 10
- 05 *Postcode, plaats en land van de deposant*  
5664 XT Geldrop,  
Nederland
- 08 *Afbeelding van de tekening of het model*  
ZIE AFBEELDING(EN)
- 11 *Vermelding van het voortbrengsel gevolgd door de aanduiding van de klasse(n) en onderklasse(n)*  
Fauteuil voor huisdier (kl 6-01; 30-06).
- 14 *Vermelding van de naam van de werkelijke ontwerper van de tekening*  
LUIJERINK Els



- 01 *Inschrijvingsnummer*  
**39415-00**
- Nummer en dagtekening (dag en uur) van het depot*  
84733-00 14.03.2013 , 08.00
- Datum inschrijving*  
28.05.2013 ,
- 02 *Vervaldatum*  
14.03.2018
- 03 *Naam van de deposant*  
Saskia Broekhoff
- 04 *Adres (straat en nummer) van de deposant*  
Van Neckstraat 38
- 05 *Postcode, plaats en land van de deposant*  
2597 SG Den Haag,  
Nederland
- 06 *Naam en adres van de gemachtigde of vermelding van het correspondentie-adres van de deposant*  
Michelle Masselink  
Waalstraat 19  
3522 SB Utrecht  
Nederland.
- 08 *Afbeelding van de tekening of het model*  
ZIE AFBEELDING(EN)
- 11 *Vermelding van het voortbrengsel gevolgd door de aanduiding van de klasse(n) en onderklasse(n)*  
Etui (kl 3-01).

- 14 *Vermelding van de naam van de werkelijke ontwerper van de tekening*  
BROEKHOFF Saskia

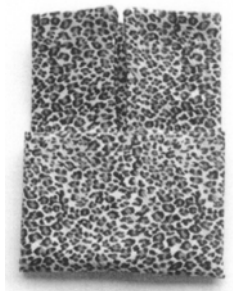
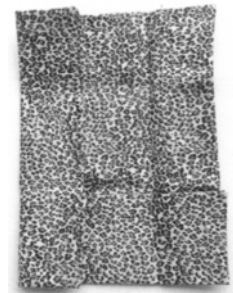
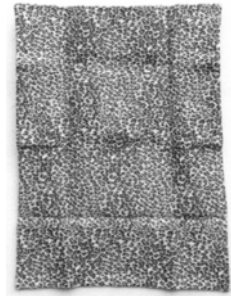



01 *Inschrijvingsnummer*  
**39416-01**

*Nummer en dagtekening (dag en uur) van het depot*

84737-01 24.01.2013 , 08.00

*Datum inschrijving*

28.05.2013 ,

02 *Vervaldatum*

24.01.2018

03 *Naam van de deposant*

Pieterrella C. van Asperen  
h.o.d.n. Pepavana

04 *Adres (straat en nummer) van de deposant*

Maaskade 140 a

05 *Postcode, plaats en land van de deposant*

3071 NM Rotterdam,  
Nederland

08 *Afbeelding van de tekening of het model*

ZIE AFBEELDING(EN)

11 *Vermelding van het voortbrengsel gevolgd door de aanduiding van de klasse(n) en onderklasse(n)*

Slobkous (kl 2-04).

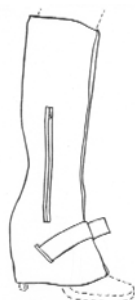

01 *Inschrijvingsnummer*  
**39416-02**

*Nummer en dagtekening (dag en uur) van het depot*

84737-02 24.01.2013 , 08.00

*Datum inschrijving*

28.05.2013 ,

02 *Vervaldatum*

24.01.2018

03 *Naam van de deposant*

Pieterrella C. van Asperen  
h.o.d.n. Pepavana

04 *Adres (straat en nummer) van de deposant*

Maaskade 140 a

05 *Postcode, plaats en land van de deposant*

3071 NM Rotterdam,  
Nederland

08 *Afbeelding van de tekening of het model*

ZIE AFBEELDING(EN)

11 *Vermelding van het voortbrengsel gevolgd door de aanduiding van de klasse(n) en onderklasse(n)*

Slobkous (kl 2-04).

14 *Vermelding van de naam van de werkelijke ontwerper van de tekening*

VAN ASPEREN Pieterrella C.



01 *Inschrijvingsnummer*  
**39416-03**

*Nummer en dagtekening (dag en uur) van het depot*

84737-03 24.01.2013 , 08.00

*Datum inschrijving*

28.05.2013 ,

02 *Vervaldatum*

24.01.2018

03 *Naam van de deposant*

Pieterrella C. van Asperen  
h.o.d.n. Pepavana

04 *Adres (straat en nummer) van de deposant*

Maaskade 140 a

05 *Postcode, plaats en land van de deposant*

3071 NM Rotterdam,  
Nederland

08 *Afbeelding van de tekening of het model*

ZIE AFBEELDING(EN)

11 *Vermelding van het voortbrengsel gevolgd door de aanduiding van de klasse(n) en onderklasse(n)*

Slobkous (kl 2-04).

14 *Vermelding van de naam van de werkelijke ontwerper van de tekening*

VAN ASPEREN Pieterrella C.



01 *Inschrijvingsnummer*  
**39416-04**

*Nummer en dagtekening (dag en uur) van het depot*

84737-04 24.01.2013 , 08.00

- Datum inschrijving*  
28.05.2013 ,
- 02 *Vervaldatum*  
24.01.2018
- 03 *Naam van de deposant*  
Pieternella C. van Asperen  
h.o.d.n. Pepavana
- 04 *Adres (straat en nummer) van de deposant*  
Maaskade 140 a
- 05 *Postcode, plaats en land van de deposant*  
3071 NM Rotterdam,  
Nederland
- 08 *Afbeelding van de tekening of het model*  
ZIE AFBEELDING(EN)
- 11 *Vermelding van het voortbrengsel gevolgd door de aanduiding van de klasse(n) en onderklasse(n)*  
Slobkous (kl 2-04).
- 14 *Vermelding van de naam van de werkelijke ontwerper van de tekening*  
VAN ASPEREN Pieternella C.

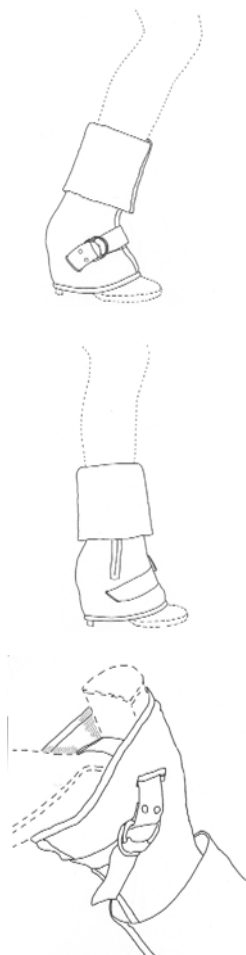

- 01 *Numéro d'enregistrement*  
**39417-00**  
*Numéro, date et heure du dépôt*  
84754-00 08.02.2013 , 17.04  
*Date de l'enregistrement*  
16.05.2013 ,

- 02 *Date d'échéance*  
08.02.2018
- 03 *Nom du déposant*  
BML, Société à responsabilité limitée
- 04 *Adresse (rue et numéro) du déposant*  
2, rue de Tour Jacob
- 05 *Code postal, localité et pays du déposant*  
1831 Luxembourg,  
Grand-Duché de Luxembourg
- 06 *Nom et adresse du mandataire ou indication de l'adresse postale du déposant*  
Office Freylinger S.A.  
234 route d' Arlon  
L-8010 Strassen  
Luxembourg.
- 08 *Reproduction du dessin ou modèle*  
VOIR REPRODUCTION(S)
- 11 *Indication du produit suivi de la (des) classe(s) et de la (des) sous-classe(s)*  
Etiquette (cl 19-08).



- 01 *Inschrijvingsnummer*  
**39418-00**  
*Nummer en dagtekening (dag en uur) van het depot*  
84766-00 19.02.2013 , 08.00  
*Datum inschrijving*  
23.05.2013 ,
- 02 *Vervaldatum*  
19.02.2018
- 03 *Naam van de deposant*  
Krallis Stavroula
- 04 *Adres (straat en nummer) van de deposant*  
Amerikalei 209
- 05 *Postcode, plaats en land van de deposant*  
2000 Antwerpen,  
België
- 08 *Afbeelding van de tekening of het model*  
ZIE AFBEELDING(EN)
- 11 *Vermelding van het voortbrengsel gevolgd door de aanduiding van de klasse(n) en onderklasse(n)*  
Armband (kl 11-01).
- 14 *Vermelding van de naam van de werkelijke ontwerper van de tekening*  
STAVROULA Krallis



- 01 *Inschrijvingsnummer*  
**39419-00**  
*Nummer en dagtekening (dag en uur) van het depot*  
84773-00 22.02.2013 , 14.54  
*Datum inschrijving*  
24.05.2013 ,
- 02 *Vervaldatum*  
22.02.2018
- 03 *Naam van de deposant*  
VAN RUMBEKE Davy;  
DE LANGE Pascale
- 04 *Adres (straat en nummer) van de deposant*  
Langevelddreef 7
- 05 *Postcode, plaats en land van de deposant*  
9840 De Pinte,  
België
- 08 *Afbeelding van de tekening of het model*  
ZIE AFBEELDING(EN)
- 11 *Vermelding van het voortbrengsel gevolgd door de aanduiding van de klasse(n) en onderklasse(n)*  
Haak (kl 8-08).
- 14 *Vermelding van de naam van de werkelijke ontwerper van de tekening*  
VANRUMBEKE Davy

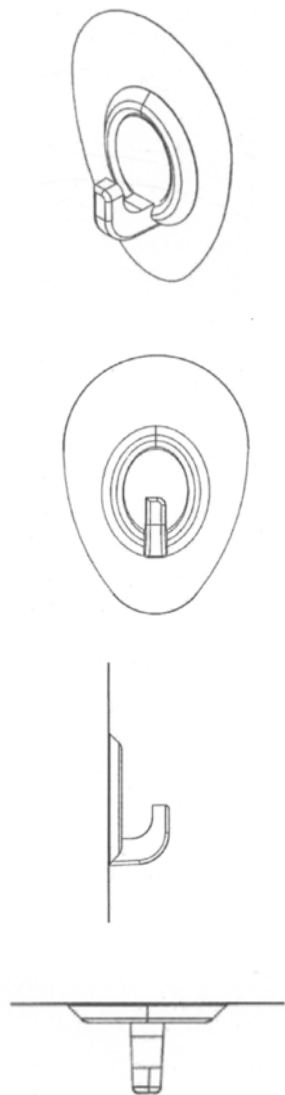

- 01 *Inschrijvingsnummer*  
**39420-01**  
*Nummer en dagtekening (dag en uur) van het depot*  
84782-01 23.04.2013 , 08.00  
*Datum inschrijving*  
24.05.2013 ,
- 02 *Vervaldatum*  
23.04.2018
- 03 *Naam van de deposant*  
Fun Promotion BV
- 04 *Adres (straat en nummer) van de deposant*  
Rubberstraat 24
- 05 *Postcode, plaats en land van de deposant*  
1411 AL Naarden,  
Nederland
- 08 *Afbeelding van de tekening of het model*  
ZIE AFBEELDING(EN)
- 09 *Vermelding van de kleur(en)*  
verschillende tinten blauw, groen;  
zwart, wit, geel, oranje, rood,roze

- 11 *Vermelding van het voortbrengsel gevolgd door de aanduiding van de klasse(n) en onderklasse(n)*  
Verpakking voor speelgoed (kl 9-03, 05).



- 01 *Inschrijvingsnummer*  
**39420-02**  
*Nummer en dagtekening (dag en uur) van het depot*  
84782-02 23.04.2013 , 08.00  
*Datum inschrijving*  
24.05.2013 ,
- 02 *Vervaldatum*  
23.04.2018
- 03 *Naam van de deposant*  
Fun Promotion BV
- 04 *Adres (straat en nummer) van de deposant*  
Rubberstraat 24
- 05 *Postcode, plaats en land van de deposant*  
1411 AL Naarden,  
Nederland
- 08 *Afbeelding van de tekening of het model*  
ZIE AFBEELDING(EN)
- 09 *Vermelding van de kleur(en)*  
verschillende tinten blauw, groen;  
zwart, wit, geel, oranje, rood,roze
- 11 *Vermelding van het voortbrengsel gevolgd door de aanduiding van de klasse(n) en onderklasse(n)*  
Verpakking voor speelgoed (kl 9-03, 05).



- 01 *Inschrijvingsnummer*  
**39421-01**  
*Nummer en dagtekening (dag en uur) van het depot*  
84783-01 04.03.2013 , 14.00  
*Datum inschrijving*  
24.05.2013 ,
- 02 *Vervaldatum*  
04.03.2018
- 03 *Naam van de deposant*  
Simon Adrianus Bosma;  
Alida Johanna de Hoog
- 04 *Adres (straat en nummer) van de deposant*  
Bootsmansingel 15
- 05 *Postcode, plaats en land van de deposant*  
2492 RN Den Haag,  
Nederland
- 08 *Afbeelding van de tekening of het model*  
ZIE AFBEELDING(EN)
- 11 *Vermelding van het voortbrengsel gevolgd door de aanduiding van de klasse(n) en onderklasse(n)*  
Houder voor keukengerei (kl 7-06, 99).
- 14 *Vermelding van de naam van de werkelijke ontwerper van de tekening*  
DE HOOG Alida Johanna;  
BONTENBAL Robin

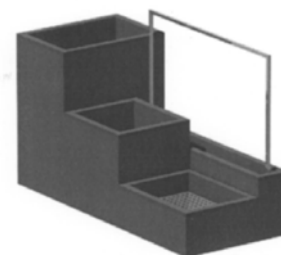

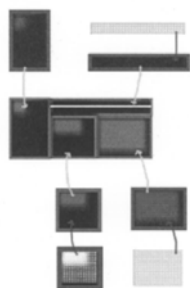
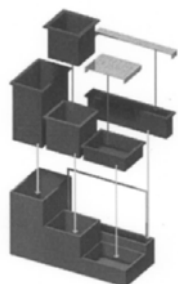

01 *Inschrijvingsnummer*

**39421-02**

*Nummer en dagtekening (dag en uur) van het depot*

84783-02 04.03.2013 , 14.00

*Datum inschrijving*

24.05.2013 ,

02 *Vervaldatum*

04.03.2018

03 *Naam van de deposant*

Simon Adrianus Bosma;  
Alida Johanna de Hoog

04 *Adres (straat en nummer) van de deposant*

Bootsmansingel 15

05 *Postcode, plaats en land van de deposant*

2492 RN Den Haag,  
Nederland

08 *Afbeelding van de tekening of het model*  
ZIE AFBEELDING(EN)

11 *Vermelding van het voortbrengsel gevolgd door de aanduiding van de klasse(n) en onderklasse(n)*

Houder voor keukengerei (kl 7-06, 99).

14 *Vermelding van de naam van de werkelijke ontwerper van de tekening*

DE HOOG Alida Johanna;  
BONTENBAL Robin

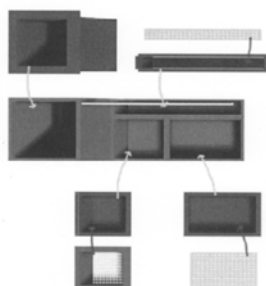
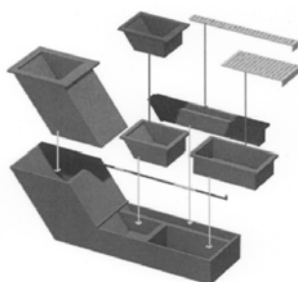
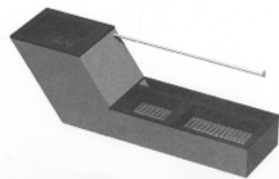

01 *Inschrijvingsnummer*

**39421-03**

*Nummer en dagtekening (dag en uur) van het depot*

84783-03 04.03.2013 , 14.00

*Datum inschrijving*

24.05.2013 ,

02 *Vervaldatum*

04.03.2018

03 *Naam van de deposant*

Simon Adrianus Bosma;  
Alida Johanna de Hoog

04 *Adres (straat en nummer) van de deposant*

Bootsmansingel 15

05 *Postcode, plaats en land van de deposant*

2492 RN Den Haag,  
Nederland

08 *Afbeelding van de tekening of het model*

ZIE AFBEELDING(EN)

11 *Vermelding van het voortbrengsel gevolgd door de aanduiding van de klasse(n) en onderklasse(n)*

Houder voor keukengerei (kl 7-06, 99).

14 *Vermelding van de naam van de werkelijke ontwerper van de tekening*

DE HOOG Alida Johanna;  
BONTENBAL Robin

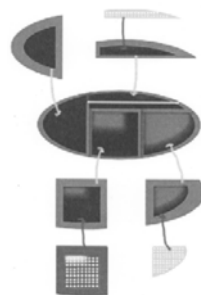
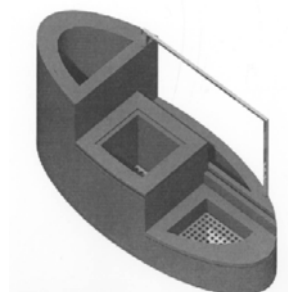

01 *Inschrijvingsnummer*

**39422-00**

*Nummer en dagtekening (dag en uur) van het depot*

84800-00 15.03.2013 , 08.00

*Datum inschrijving*

04.06.2013 ,

02 *Vervaldatum*

15.03.2018

03 *Naam van de deposant*

Technische Universiteit Eindhoven

04 *Adres (straat en nummer) van de deposant*

Den Dolech 2, HG 3.53

- 05 *Postcode, plaats en land van de deposant*  
5612 AZ Eindhoven,  
Nederland
- 08 *Afbeelding van de tekening of het model*  
ZIE AFBEELDING(EN)
- 11 *Vermelding van het voortbrengsel gevolgd door de aanduiding van de klasse(n) en onderklasse(n)*  
Textielpatroon (kl 5-05).
- 12 *Beschrijving van de kenmerkende eigenschappen van het nieuwe uiterlijk van het voortbrengsel; in voorkomend geval, vermelding van de onderdelen van de tekening of het model waarop de kleuren betrekking hebben*  
Het patroon is opgebouwd uit regelmatig terugkerende pied de poule figuren met een fractale opbouw, dat wil zeggen, binnen een pied de poule figuur bevinden zich verkleind weer meerdere pied de poule figuren en daarbinnen ook weer.
- 14 *Vermelding van de naam van de werkelijke ontwerper van de tekening*  
FEIJS Laurentius

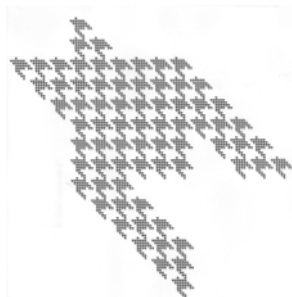

- 01 *Inschrijvingsnummer*  
**39423-00**  
*Nummer en dagtekening (dag en uur) van het depot*  
84813-00 26.03.2013 , 08.00  
*Datum inschrijving*  
24.05.2013 ,
- 02 *Vervaldatum*  
26.03.2018
- 03 *Naam van de deposant*  
Berend Jan Meijer
- 04 *Adres (straat en nummer) van de deposant*  
Esdoornstraat 19
- 05 *Postcode, plaats en land van de deposant*  
4191 KP Geldermalsen,  
Nederland
- 08 *Afbeelding van de tekening of het model*  
ZIE AFBEELDING(EN)
- 11 *Vermelding van het voortbrengsel gevolgd door de aanduiding van de klasse(n) en onderklasse(n)*  
Fles met dop (kl 9-01, 07).
- 12 *Beschrijving van de kenmerkende eigenschappen van het nieuwe uiterlijk van het voortbrengsel; in voorkomend geval, vermelding van de onderdelen van de tekening of het model waarop de kleuren betrekking hebben*  
Fles met inkeping
- 14 *Vermelding van de naam van de werkelijke ontwerper van de tekening*  
MEIJER Bob (Berend Jan)

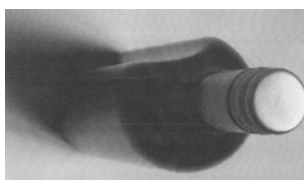
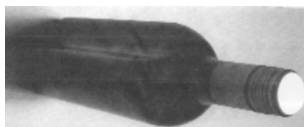
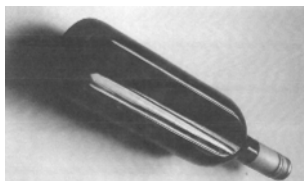

- 01 *Numéro d'enregistrement*  
**39424-00**  
*Numéro, date et heure du dépôt*  
84829-00 08.04.2013 , 12.13  
*Date de l'enregistrement*  
24.05.2013 ,
- 02 *Date d'échéance*  
08.04.2018
- 03 *Nom du déposant*  
Spirit of License,  
société à responsabilité limitée
- 04 *Adresse (rue et numéro) du déposant*  
74, rue de Merl
- 05 *Code postal, localité et pays du déposant*  
2146 Luxembourg,  
Grand-Duché de Luxembourg
- 06 *Nom et adresse du mandataire ou indication de l'adresse postale du déposant*  
GEVERS  
Holidaystraat 5  
B-1831 Diegem  
Belgique.
- 08 *Reproduction du dessin ou modèle*  
VOIR REPRODUCTION(S)
- 11 *Indication du produit suivi de la (des) classe(s) et de la (des) sous-classe(s)*  
Jouet en peluche (cl 21-01).

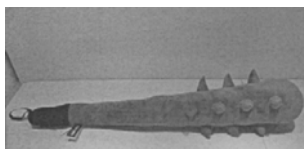
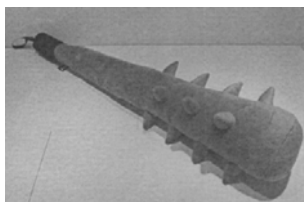

- 01 *Inschrijvingsnummer*  
**39425-00**  
*Nummer en dagtekening (dag en uur) van het depot*  
84852-00 26.04.2013 , 08.00  
*Datum inschrijving*  
07.06.2013 ,
- 02 *Vervaldatum*  
26.04.2018
- 03 *Naam van de deposant*  
George Pisa & Zn. Tailleurs b.v.
- 04 *Adres (straat en nummer) van de deposant*  
Tenierslaan 1-5
- 05 *Postcode, plaats en land van de deposant*  
5613 DZ Eindhoven,  
Nederland
- 08 *Afbeelding van de tekening of het model*  
ZIE AFBEELDING(EN)
- 11 *Vermelding van het voortbrengsel gevolgd door de aanduiding van de klasse(n) en onderklasse(n)*  
Tuniek (kl 2-02).
- 12 *Beschrijving van de kenmerkende eigenschappen van het nieuwe uiterlijk van het voortbrengsel; in voorkomend geval, vermelding van de onderdelen van de tekening of het model waarop de kleuren betrekking hebben*  
Hooggesloten tuniek met 5 knopen.  
Staande boord. Links en rechts een schouderkap. Linker en rechter mouw met schuinplopende mouwkap en 2 knopen. Voorpand en rugpand zijn verdeeld in 4 ongelijke vlakken.
- 14 *Vermelding van de naam van de werkelijke ontwerper van de tekening*  
PISA Leonardus Johannes

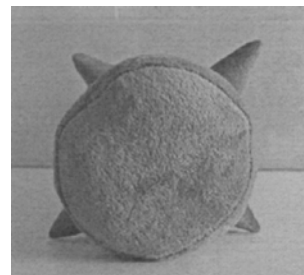



01 *Inschrijvingsnummer*  
**39426-00**

*Nummer en dagtekening (dag en uur) van het depot*

84858-00 02.05.2013 , 08.00

*Datum inschrijving*

07.06.2013 ,

02 *Vervaldatum*

02.05.2018

03 *Naam van de deposant*

W. Th. Zandstra b.v.

04 *Adres (straat en nummer) van de deposant*

Industrieweg 8, Postbus 150

05 *Postcode, plaats en land van de deposant*

8500 AC Joure,  
Nederland

08 *Afbeelding van de tekening of het model*

ZIE AFBEELDING(EN)

11 *Vermelding van het voortbrengsel gevolgd door de aanduiding van de klasse(n) en onderklasse(n)*

Schaats (kl 21-02).

12 *Beschrijving van de kenmerkende eigenschappen van het nieuwe uiterlijk van het voortbrengsel; in voorkomend geval, vermelding van de onderdelen van de tekening of het model waarop de kleuren betrekking hebben*

Schaats met in de zool opneemelementen en afstandhouders.

14 *Vermelding van de naam van de werkelijke ontwerper van de tekening*

ZANDSTRA Wouter



01 *Inschrijvingsnummer*

**39427-00**

*Nummer en dagtekening (dag en uur) van het depot*

84863-00 06.05.2013 , 11.35

*Datum inschrijving*

28.05.2013 ,

02 *Vervaldatum*

06.05.2018

03 *Naam van de deposant*

DEN OUDEN Leonardus Andreas

04 *Adres (straat en nummer) van de deposant*

Markt 4

05 *Postcode, plaats en land van de deposant*

2611 GT Delft,  
Nederland

08 *Afbeelding van de tekening of het model*

ZIE AFBEELDING(EN)

11 *Vermelding van het voortbrengsel gevolgd door de aanduiding van de klasse(n) en onderklasse(n)*

Fotolijst ( kl 16-05).

14 *Vermelding van de naam van de werkelijke ontwerper van de tekening*

DEN OUDEN Leo

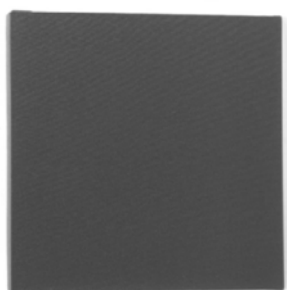
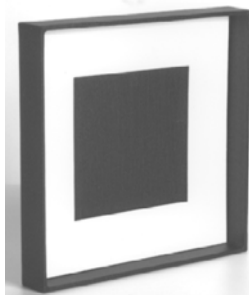
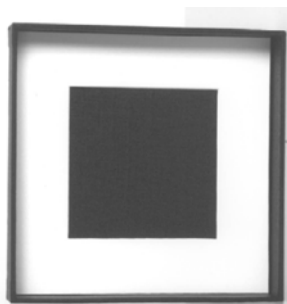

01 *Inschrijvingsnummer*

**39428-00**

*Nummer en dagtekening (dag en uur) van het depot*

84881-00 24.05.2013 , 11.15

*Datum inschrijving*

03.06.2013 ,

02 *Vervaldatum*

24.05.2018

03 *Naam van de deposant*

Wijnand-Wouter Leonardus van der Vet

04 *Adres (straat en nummer) van de deposant*

Markt 158

05 *Postcode, plaats en land van de deposant*

2631 EE Nootdorp,  
Nederland

08 *Afbeelding van de tekening of het model*

ZIE AFBEELDING(EN)

11 *Vermelding van het voortbrengsel gevolgd door de aanduiding van de klasse(n) en onderklasse(n)*

Net/doel (kl 21-02).

12 *Beschrijving van de kenmerkende eigenschappen van het nieuwe uiterlijk van het voortbrengsel; in voorkomend geval, vermelding van de onderdelen van de tekening of het model waarop de kleuren betrekking hebben*

Netvorm: conisch. de poten staan in een trapezinna vorm. 4 poten, taps toelopend.

14 *Vermelding van de naam van de werkelijke ontwerper van de tekening*

VAN DER VET Wijnand-Wouter L.



#@mmpp 1733



## Rubriek III Rubrique III

*Beneluxdepots ingeschreven overeenkomstig artikel 3.11 van het Benelux-verdrag inzake de intellectuele eigendom waarvan door de deposant opschorting van de publicatie van de inschrijving werd gevraagd.*

- 01 Volgnummer van de inschrijving alsmede nummer en dagtekening (dag, uur en minuut) van het depot, datum van inschrijving;
- 02 Datum waarop de geldigheidsduur van de inschrijving verstrijkt;
- 03 Naam van de deposant;
- 04 Adres (straat);
- 05 Plaats en land;
- 06 In voorkomend geval, naam en adres van de gemachtigde of, in voorkomend geval, vermelding van het correspondentie-adres van de deposant;
- 08 Afbeelding(en) van de tekening of het model;
- 09 In voorkomend geval, vermelding van de kleur(en);
- 10 in voorkomend geval, nadere omschrijving van de onder code 09 genoemde kleur(en);
- 11 Vermelding van het voortbrengsel alsmede klasse(n) en onderklasse(n) aanduiding;
- 12 In voorkomend geval, vermelding van de kenmerkende eigenschappen van de tekening of het model;
- 13 In voorkomend geval, vermelding van het recht van voorrang als bedoeld in artikel 4 van het Verdrag van Parijs tot bescherming van de Industriële Eigendom;
- 14 In voorkomend geval, vermelding van de naam van de werkelijke ontwerper van de tekening of het model;
- 15 Vermelding van de termijn waarvoor opschorting van de publicatie werd gevraagd.

*Dépôts Benelux enregistrés conformément aux dispositions de l'article 3.11 de la Convention Benelux en matière de propriété intellectuelle pour lesquels le déposant avait demandé l'ajournement de la publication.*

- 01 Numéro d'ordre de l'enregistrement ainsi que le numéro et la date (jour, heure et minute) du dépôt, la date d'enregistrement;
- 02 Date d'échéance de la durée de protection de l'enregistrement;
- 03 Nom du déposant;
- 04 Adresse (rue);
- 05 Localité et pays;
- 06 Le cas échéant, le nom et l'adresse du mandataire ou, le cas échéant, l'indication de l'adresse postale du déposant;
- 08 Reproduction(s) du dessin ou du modèle;
- 09 Le cas échéant, l'indication de la (des) couleur(s);
- 10 Le cas échéant, la description de la (des) couleur(s) mentionnée(s) au code 09;
- 11 Indication du produit ainsi que l'indication de la (des) classe(s) et de la (des) sous-classe(s);
- 12 Le cas échéant, l'indication des éléments caractéristiques du dessin ou du modèle;
- 13 Le cas échéant, l'indication du droit de priorité tel que visé à l'article 4 de la Convention de Paris pour la protection de la Propriété Industrielle;
- 14 Le cas échéant, l'indication du nom du véritable créateur du dessin ou du modèle;
- 15 Indication de la période d'ajournement de la publication.





- 01 *Inschrijvingsnummer*  
**39155-00**  
*Nummer en dagtekening (dag en uur) van het depot*  
84483-00 26.06.2012 , 08.00  
*Datum inschrijving*  
16.08.2012 ,
- 02 *Vervaldatum*  
26.06.2017
- 03 *Naam van de deposant*  
BOUWMEESTER VAN RENS B. V.
- 04 *Adres (straat en nummer) van de deposant*  
Rembrandtkade 41
- 05 *Postcode, plaats en land van de deposant*  
3583 TP Utrecht,  
Nederland
- 08 *Afbeelding van de tekening of het model*  
ZIE AFBEELDING(EN)
- 11 *Vermelding van het voortbrengsel gevolgd door de aanduiding van de klasse(n) en onderklasse(n)*  
Grafkist voor huisdier (kl 6-04).
- 14 *Vermelding van de naam van de werkelijke ontwerper van de tekening*  
VAN RENS Frans; BOUWMEESTER Robert
- 15 *Vermelding van de uiterlijke opschortingsdatum van de publicatie*  
26.06.2013



- 01 *Inschrijvingsnummer*  
**39177-00**  
*Nummer en dagtekening (dag en uur) van het depot*  
84492-00 10.07.2012 , 08.00

- Datum inschrijving*  
21.09.2012 ,
- 02 *Vervaldatum*  
10.07.2017
- 03 *Naam van de deposant*  
Adiantum B.V.
- 04 *Adres (straat en nummer) van de deposant*  
Egelantier 38
- 05 *Postcode, plaats en land van de deposant*  
5708 DX Helmond,  
Nederland
- 08 *Afbeelding van de tekening of het model*  
ZIE AFBEELDING(EN)
- 11 *Vermelding van het voortbrengsel gevolgd door de aanduiding van de klasse(n) en onderklasse(n)*  
Schoeisel (kl 2-04).
- 12 *Beschrijving van de kenmerkende eigenschappen van het nieuwe uiterlijk van het voortbrengsel; in voorkomend geval, vermelding van de onderdelen van de tekening of het model waarop de kleuren betrekking hebben*  
Schoeisel waarvan de zijkant is voorzien van inkepingen.
- 14 *Vermelding van de naam van de werkelijke ontwerper van de tekening*  
BROECKX Augustinus A.M.
- 15 *Vermelding van de uiterlijke opschortingsdatum van de publicatie*  
10.07.2013



- 01 *Numéro d'enregistrement*  
**39249-00**  
*Numéro, date et heure du dépôt*  
30670-00 21.09.2012 , 08.00  
*Date de l'enregistrement*  
29.11.2012 ,
- 02 *Date d'échéance*  
21.09.2017
- 03 *Nom du déposant*  
DUBOIS Melissa
- 04 *Adresse (rue et numéro) du déposant*  
20, rue Jean l'Aveugle
- 05 *Code postal, localité et pays du déposant*  
L-1148 Luxembourg,  
Grand-Duché de Luxembourg
- 08 *Reproduction du dessin ou modèle*  
VOIR REPRODUCTION(S)
- 09 *Indication de la (des) couleur(s)*  
noir, blanc, gris clair, pourpre, jaune, ochre, beige, bleu, bleu tur-quoise, rose, mauve, brun chocolat et clair, orange vif et pâle, vert

- 11 *Indication du produit suivi de la (des) classe(s) et de la (des) sous-classe(s)*  
Revêtement pour surface (construction) (cl 25-01).
- 14 *Indication du nom du véritable créateur du dessin ou modèle*  
DUBOIS Melissa
- 15 *Indication de l'ultime date pour l'ajournement de la publication*  
17.07.2013

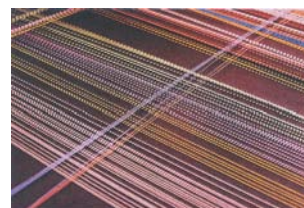

- 01 *Inschrijvingsnummer*  
**39281-01**  
*Nummer en dagtekening (dag en uur) van het depot*  
84491-01 10.07.2012 , 08.00  
*Datum inschrijving*  
21.12.2012 ,
- 02 *Vervaldatum*  
10.07.2017
- 03 *Naam van de deposant*  
Adiantum B.V.
- 04 *Adres (straat en nummer) van de deposant*  
Egelantier 38
- 05 *Postcode, plaats en land van de deposant*  
5708 DX Helmond,  
Nederland
- 08 *Afbeelding van de tekening of het model*  
ZIE AFBEELDING(EN)
- 11 *Vermelding van het voortbrengsel gevolgd door de aanduiding van de klasse(n) en onderklasse(n)*  
Ligbad (kl 23-02).
- 14 *Vermelding van de naam van de werkelijke ontwerper van de tekening*  
BROECKX Augustinus Adrianus Marius
- 15 *Vermelding van de uiterlijke opschortingsdatum van de publicatie*  
10.07.2013



01 *Inschrijvingsnummer*  
**39281-02**

*Nummer en dagtekening (dag en uur) van het depot*

84491-02 10.07.2012 , 08.00

*Datum inschrijving*

21.12.2012 ,

02 *Vervaldatum*  
10.07.2017

03 *Naam van de deposant*  
Adiantum B.V.

04 *Adres (straat en nummer) van de deposant*  
Egelantier 38

05 *Postcode, plaats en land van de deposant*  
5708 DX Helmond,  
Nederland

08 *Afbeelding van de tekening of het model*  
ZIE AFBEELDING(EN)

11 *Vermelding van het voortbrengsel gevolgd door de aanduiding van de klasse(n) en onderklasse(n)*

Ligbad (kl 23-02).

14 *Vermelding van de naam van de werkelijke ontwerper van de tekening*  
BROECKX Augustinus Adrianus  
Marius

15 *Vermelding van de uiterlijke opschortingsdatum van de publicatie*  
10.07.2013



01 *Inschrijvingsnummer*  
**39362-00**

*Nummer en dagtekening (dag en uur) van het depot*

84503-00 18.07.2012 , 08.00

*Datum inschrijving*

29.03.2013 ,

02 *Vervaldatum*  
18.07.2017

03 *Naam van de deposant*  
Kokon architectuur & stedenbouw bv

04 *Adres (straat en nummer) van de deposant*  
Weena 723 - Groothandelsgebouw,  
ingang C3, Postbus 29137

05 *Postcode, plaats en land van de deposant*  
3001 GC Rotterdam,  
Nederland

08 *Afbeelding van de tekening of het model*  
ZIE AFBEELDING(EN)

11 *Vermelding van het voortbrengsel gevolgd door de aanduiding van de klasse(n) en onderklasse(n)*

Woontoren (gebouw) (kl 25-03).

13 *Recht van voorrang als bedoeld in artikel 4 van het verdrag van Parijs tot bescherming van de Industriële Eigendom*

Gelede toren met een onderbouw van 5 verdiepingen, en daar bovenop 4 gesta-

pelde blokken, onderbroken door een transparante tussenverdieping en per blok verspringende balkons.

14 *Vermelding van de naam van de werkelijke ontwerper van de tekening*  
VAN LEEUWEN Ronald

15 *Vermelding van de uiterlijke opschortingsdatum van de publicatie*  
17.07.2013

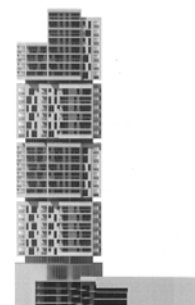
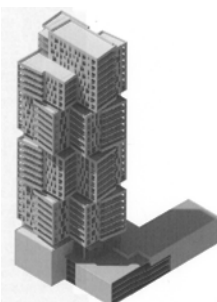

01 *Inschrijvingsnummer*  
**39388-01**

*Nummer en dagtekening (dag en uur) van het depot*

84844-01 19.04.2013 , 08.00

*Datum inschrijving*

22.05.2013 ,

02 *Vervaldatum*

19.04.2018

03 *Naam van de deposant*

Forest Group Nederland B.V.

04 *Adres (straat en nummer) van de deposant*

Arnsbergstraat 4

05 *Postcode, plaats en land van de deposant*

7418 EZ Deventer,  
Nederland

06 *Naam en adres van de gemachtigde of vermelding van het correspondentie-adres van de deposant*

Haagsch Octrooibureau  
Breitnerlaan 146  
2596 HG 's-Gravenhage  
Nederland.

08 *Afbeelding van de tekening of het model*

ZIE AFBEELDING(EN)

11 *Vermelding van het voortbrengsel gevolgd door de aanduiding van de klasse(n) en onderklasse(n)*

Gordijnrails (kl 8-08, 99).

14 *Vermelding van de naam van de werkelijke ontwerper van de tekening*

BOSGOED Henricus Wilhelmus  
Frederikus

15 *Vermelding van de uiterlijke opschortingsdatum van de publicatie*

17.07.2013



01 *Inschrijvingsnummer*

**39388-02**

*Nummer en dagtekening (dag en uur) van het depot*

84844-02 19.04.2013 , 08.00

*Datum inschrijving*

22.05.2013 ,

02 *Vervaldatum*

19.04.2018

03 *Naam van de deposant*

Forest Group Nederland B.V.

04 *Adres (straat en nummer) van de deposant*

Arnsbergstraat 4

05 *Postcode, plaats en land van de deposant*

7418 EZ Deventer,  
Nederland

06 *Naam en adres van de gemachtigde of vermelding van het correspondentie-adres van de deposant*

Haagsch Octrooibureau  
Breitnerlaan 146

2596 HG 's-Gravenhage  
Nederland.

08 *Afbeelding van de tekening of het model*

ZIE AFBEELDING(EN)

11 *Vermelding van het voortbrengsel gevolgd door de aanduiding van de klasse(n) en onderklasse(n)*

Gordijnrails (kl 8-08, 99).

14 *Vermelding van de naam van de werkelijke ontwerper van de tekening*

BOSGOED Henricus Wilhelmus  
Frederikus

15 *Vermelding van de uiterlijke opschortingsdatum van de publicatie*

17.07.2013

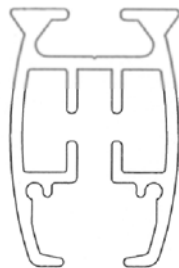

#@mmpp 248



## Rubriek VII Rubrique VII

*Vernieuwingen van de overeenkomstig artikel 3.11 van het Benelux-verdrag inzake de intellectuele eigendom ingeschreven Beneluxdepots (artikel 3.14 van het Benelux-verdrag inzake de intellectuele eigendom).*

- 01 Volgnummer van de inschrijving alsmede nummer en dagtekening (dag, uur en minuut) van het depot, datum van inschrijving;
- 02 Datum waarop de geldigheidsduur van de inschrijving verstrijkt;
- 03 Naam van de deposant;
- 04 Adres (straat);
- 05 Plaats en land;
- 06 In voorkomend geval, naam en adres van de gemachtigde of, in voorkomend geval, vermelding van het correspondentie-adres van de deposant;
- 08 Afbeelding(en) van de tekening of het model;
- 09 In voorkomend geval, vermelding van de kleur(en);
- 10 in voorkomend geval, nadere omschrijving van de onder code 09 genoemde kleur(en);
- 11 Vermelding van het voortbrengsel alsmede klasse(n) en onderklassen) aanduiding;
- 12 In voorkomend geval, vermelding van de kenmerkende eigenschappen van de tekening of het model;
- 13 In voorkomend geval, vermelding van het recht van voorrang als bedoeld in artikel 4 van het Verdrag van Parijs tot bescherming van de Industriële Eigendom;
- 14 In voorkomend geval, vermelding van de naam van de werkelijke ontwerper van de tekening of het model;
- 18 Datum van verzoek tot vernieuwing.

*Renouvellements de dépôts Benelux enregistrés conformément à l'article 3.11 de la Convention Benelux en matière de propriété intellectuelle (article 3.14 de la Convention Benelux en matière de propriété intellectuelle).*

- 01 Numéro d'ordre de l'enregistrement ainsi que le numéro et la date (jour, heure et minute) du dépôt, la date d'enregistrement;
- 02 Date d'échéance de la durée de protection de l'enregistrement;
- 03 Nom du déposant;
- 04 Adresse (rue);
- 05 Localité et pays;
- 06 Le cas échéant, le nom et l'adresse du mandataire ou, le cas échéant, l'indication de l'adresse postale du déposant;
- 08 Reproduction(s) du dessin ou du modèle;
- 09 Le cas échéant, l'indication de la (des) couleur(s);
- 10 Le cas échéant, la description de la (des) couleur(s) mentionnée(s) au code 09;
- 11 Indication du produit ainsi que l'indication de la (des) classe(s) et de la (des) sous-classe(s);
- 12 Le cas échéant, l'indication des éléments caractéristiques du dessin ou du modèle;
- 13 Le cas échéant, l'indication du droit de priorité tel que visé à l'article 4 de la Convention de Paris pour la protection de la Propriété Industrielle;
- 14 Le cas échéant, l'indication du nom du véritable créateur du dessin ou du modèle;
- 18 Date de la requête de renouvellement.



- 01 *Inschrijvingsnummer*  
**23684-01**  
*Nummer en dagtekening (dag en uur) van het depot*  
68765-01 02.06.1993 , 10.00
- 02 *Vervaldatum*  
02.06.2018
- 03 *Naam van de deposant*  
Fachingen Heil- und Mineralbrunnen GmbH
- 04 *Adres (straat en nummer) van de deposant*  
Wilh.-Th.-Römheld-Str. 34
- 05 *Postcode, plaats en land van de deposant*  
55130 Mainz,  
Duitsland
- 06 *Naam en adres van de gemachtigde of vermelding van het correspondentie-adres van de deposant*  
Haagsch Octroobureau  
Breitnerlaan 146  
2596 HG 's-Gravenhage  
Nederland.
- 08 *Afbeelding van de tekening of het model*  
ZIE AFBEELDING(EN)
- 11 *Vermelding van het voortbrengsel gevolgd door de aanduiding van de klasse(n) en onderklasse(n)*  
Fles (kl 9-01).
- 13 *Recht van voorrang als bedoeld in artikel 4 van het verdrag van Parijs tot bescherming van de Industriële Eigendom*  
Duitsland, dd. 12 12 1992, nr. M 92 09 109.1, Staatl. Mineralbrunnen Siemens Erben oHG.
- 18 *Dagtekening van de aanvraag van de vernieuwing*  
29.05.2013



- 01 *Inschrijvingsnummer*  
**23684-02**  
*Nummer en dagtekening (dag en uur) van het depot*  
68765-02 02.06.1993 , 10.00
- 02 *Vervaldatum*  
02.06.2018
- 03 *Naam van de deposant*  
Fachingen Heil- und Mineralbrunnen GmbH
- 04 *Adres (straat en nummer) van de deposant*  
Wilh.-Th.-Römheld-Str. 34
- 05 *Postcode, plaats en land van de deposant*  
55130 Mainz,  
Duitsland

- 06 *Naam en adres van de gemachtigde of vermelding van het correspondentie-adres van de deposant*  
Haagsch Octroobureau  
Breitnerlaan 146  
2596 HG 's-Gravenhage  
Nederland.
- 08 *Afbeelding van de tekening of het model*  
ZIE AFBEELDING(EN)
- 11 *Vermelding van het voortbrengsel gevolgd door de aanduiding van de klasse(n) en onderklasse(n)*  
Fles (kl 9-01).
- 13 *Recht van voorrang als bedoeld in artikel 4 van het verdrag van Parijs tot bescherming van de Industriële Eigendom*  
Duitsland, dd. 12 12 1992, nr. M 92 09 109.1, Staatl. Mineralbrunnen Siemens Erben oHG.
- 18 *Dagtekening van de aanvraag van de vernieuwing*  
29.05.2013



- 01 *Inschrijvingsnummer*  
**23741-00**  
*Nummer en dagtekening (dag en uur) van het depot*  
68799-00 10.06.1993 , 14.35
- 02 *Vervaldatum*  
10.06.2018
- 03 *Naam van de deposant*  
TERUMO KABUSHIKI KAISHA
- 04 *Adres (straat en nummer) van de deposant*  
44-1, Hatagaya 2-chome
- 05 *Postcode, plaats en land van de deposant*  
Shibuya-ku - Tokyo,  
Japan
- 06 *Naam en adres van de gemachtigde of vermelding van het correspondentie-adres van de deposant*  
Octroobureau Vriesendorp & Gaade  
B.V.  
Dr. Kuiperstraat 6  
2514 BB 's-Gravenhage  
Nederland.
- 08 *Afbeelding van de tekening of het model*  
ZIE AFBEELDING(EN)
- 11 *Vermelding van het voortbrengsel gevolgd door de aanduiding van de klasse(n) en onderklasse(n)*  
Bloedmonsterafneemnaald (kl 24-02).
- 13 *Recht van voorrang als bedoeld in artikel 4 van het verdrag van Parijs tot bescherming van de Industriële Eigendom*  
Japan, dd. 15 12 1992, nr. 4-36702,  
Terumo Kabushiki Kaisha.

- 14 *Vermelding van de naam van de werkelijke ontwerper van de tekening*  
Katsutoshi Kurose
- 18 *Dagtekening van de aanvraag van de vernieuwing*  
02.05.2013

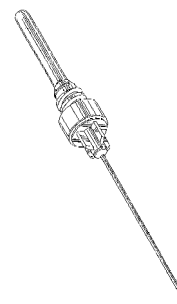

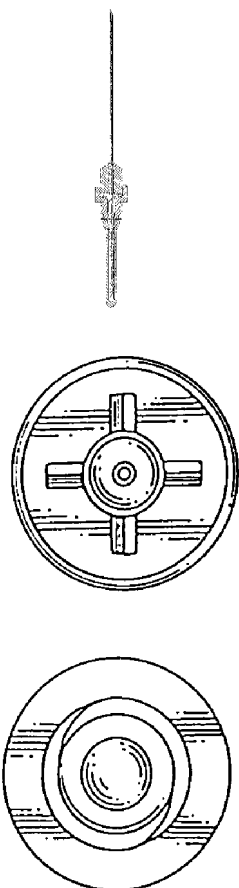

- 14 Indication du nom du véritable créateur du dessin ou modèle  
Robert H.C.M. Daenen et Pieter K.J. DeCoster
- 15 Indication de l'ultime date pour l'ajournement de la publication  
01.12.1993
- 18 Date de réception de la requête du renouvellement  
02.05.2013

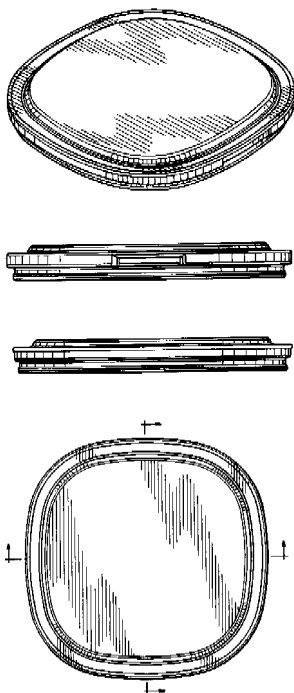

- 05 Code postal, localité et pays du déposant  
Deerfield - Illinois 60015, Etats-Unis d'Amérique
- 06 Nom et adresse du mandataire ou indication de l'adresse postale du déposant  
GEVERS  
Holidaystraat 5  
B-1831 Diegem  
Belgique.
- 08 Reproduction du dessin ou modèle  
VOIR REPRODUCTION(S)
- 11 Indication du produit suivi de la (des) classe(s) et de la (des) sous-classe(s)  
Récipient (cl 7-01, 07; 9-03).
- 13 Droit de priorité visé à l'article 4 de la Convention de Paris pour la protection de la Propriété Industrielle  
Etats-Unis d'Amérique, le 22 12 1992, no. 002,878, Robert H.C.M. Daenen et Pieter K.J. DeCoster.
- 14 Indication du nom du véritable créateur du dessin ou modèle  
Robert H.C.M. Daenen et Pieter K.J. DeCoster
- 15 Indication de l'ultime date pour l'ajournement de la publication  
01.12.1993
- 18 Date de réception de la requête du renouvellement  
02.05.2013

- 01 Numéro d'enregistrement  
**23774-02**  
Numéro, date et heure du dépôt  
68744-02 17.05.1993 , 10.00
- 02 Date d'échéance  
17.05.2018
- 03 Nom du déposant  
Dart Industries Inc., Delaware corporation
- 04 Adresse (rue et numéro) du déposant  
1717 Deerfield Road
- 05 Code postal, localité et pays du déposant  
Deerfield - Illinois 60015, Etats-Unis d'Amérique
- 06 Nom et adresse du mandataire ou indication de l'adresse postale du déposant  
GEVERS  
Holidaystraat 5  
B-1831 Diegem  
Belgique.
- 08 Reproduction du dessin ou modèle  
VOIR REPRODUCTION(S)
- 11 Indication du produit suivi de la (des) classe(s) et de la (des) sous-classe(s)  
Couvercle pour récipient (cl 7-01, 02; 9-07).
- 13 Droit de priorité visé à l'article 4 de la Convention de Paris pour la protection de la Propriété Industrielle  
Etats-Unis d'Amérique, le 22 12 1992, no. 002,846, Robert H.C.M. Daenen et Pieter K.J. DeCoster.

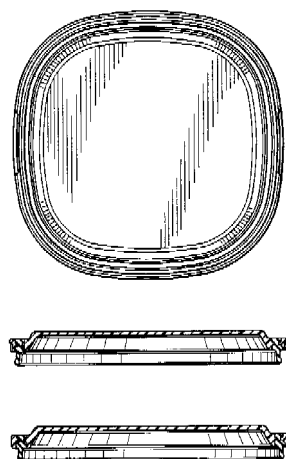

- 01 Numéro d'enregistrement  
**23774-03**  
Numéro, date et heure du dépôt  
68744-03 17.05.1993 , 10.00
- 02 Date d'échéance  
17.05.2018
- 03 Nom du déposant  
Dart Industries Inc., Delaware corporation
- 04 Adresse (rue et numéro) du déposant  
1717 Deerfield Road

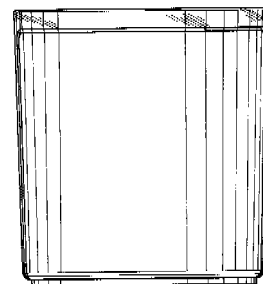
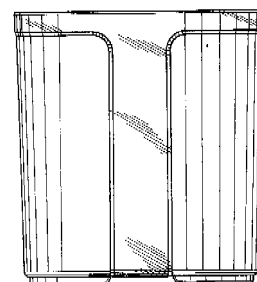
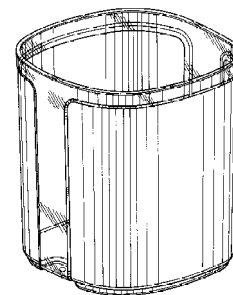

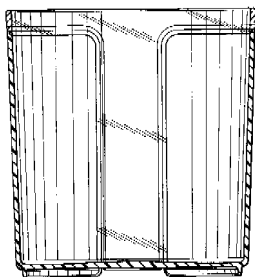
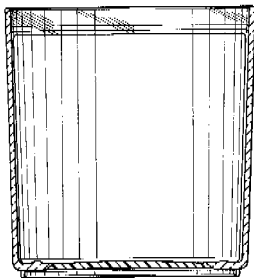
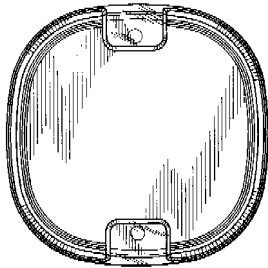
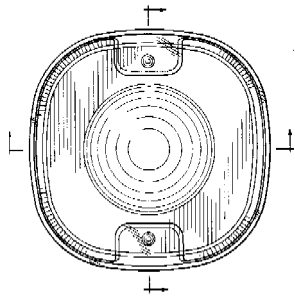

01 *Inschrijvingsnummer*  
**23775-00**

*Nummer en dagtekening (dag en uur) van het depot*

68746-00 25.05.1993 , 10.00

02 *Vervaldatum*  
25.05.2018

03 *Naam van de deposant*  
Bekaert Fencing NV

04 *Adres (straat en nummer) van de deposant*  
Deerlijkstraat 58A

05 *Postcode, plaats en land van de deposant*  
B-8550 Zwevegem,  
België

06 *Naam en adres van de gemachtigde of vermelding van het correspondentie-adres van de deposant*

K.O.B. N.V.  
Kennedypark 31c  
B-8500 Kortrijk  
België.

08 *Afbeelding van de tekening of het model*  
ZIE AFBELDING(EN)

11 *Vermelding van het voortbrengsel gevolgd door de aanduiding van de klasse(n) en onderklasse(n)*

Omheining (kl 25-02).

12 *Beschrijving van de kenmerkende eigenschappen van het nieuwe uiterlijk van het voortbrengsel; in voorkomend geval, vermelding van de onderdelen van de tekening of het model waarop de kleuren betrekking hebben*

Het model betreft een onderdeel van een omheining, waarbij het bovendeeel van de omheining een dubbele knik vertoont.

14 *Vermelding van de naam van de werkelijke ontwerper van de tekening*

Rafaël VANTHOURNOUT

15 *Vermelding van de uiterlijke opschortingsdatum van de publicatie*

25.05.1994

18 *Dagtekening van de aanvraag van de vernieuwing*

25.04.2013

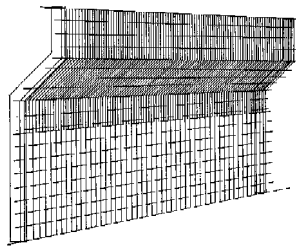

01 *Numéro d'enregistrement*  
**23940-01**

*Numéro, date et heure du dépôt*

68781-01 04.06.1993 , 23.59

02 *Date d'échéance*  
04.06.2018

03 *Nom du déposant*  
Dart Industries Inc., Delaware corporation

04 *Adresse (rue et numéro) du déposant*  
1717 Deerfield Road

05 *Code postal, localité et pays du déposant*  
Deerfield - Illinois 60015,  
Etats-Unis d'Amérique

06 *Nom et adresse du mandataire ou indication de l'adresse postale du déposant*

GEVERS  
Holidaystraat 5  
B-1831 Diegem  
Belgique.

08 *Reproduction du dessin ou modèle*  
VOIR REPRODUCTION(S)

11 *Indication du produit suivi de la (des) classe(s) et de la (des) sous-classe(s)*  
Seau à glace (cl 7-01).

13 *Droit de priorité visé à l'article 4 de la Convention de Paris pour la protection de la Propriété Industrielle*

Etats-Unis d'Amérique, le 23 12 1992,  
no. 002,923, Robert H.C.M. Daenen et  
Stig Lillelund.

14 *Indication du nom du véritable créateur du dessin ou modèle*

Robert H.C.M. Daenen et Stig Lillelund

15 *Indication de l'ultime date pour l'ajournement de la publication*

23.12.1993

18 *Date de réception de la requête du renouvellement*

23.05.2013

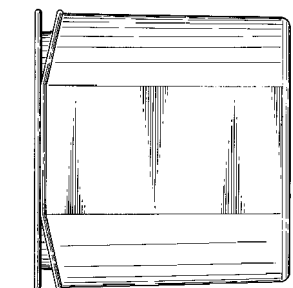
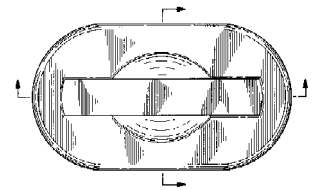
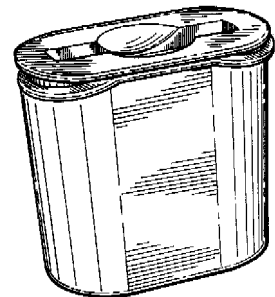

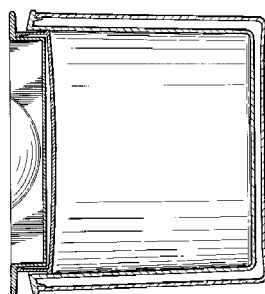
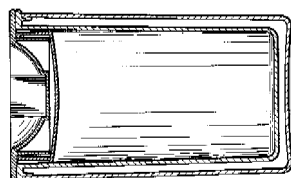
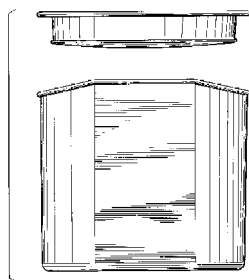

01 Numéro d'enregistrement  
**23940-02**

Numéro, date et heure du dépôt  
68781-02 04.06.1993 , 23.59

02 Date d'échéance  
04.06.2018

03 Nom du déposant  
Dart Industries Inc., Delaware  
corporation

04 Adresse (rue et numéro) du déposant  
1717 Deerfield Road

05 Code postal, localité et pays du déposant  
Deerfield - Illinois 60015,  
Etats-Unis d'Amérique

06 Nom et adresse du mandataire ou indication  
de l'adresse postale du déposant  
GEVERS  
Holidaystraat 5  
B-1831 Diegem  
Belgique.

08 Reproduction du dessin ou modèle  
VOIR REPRODUCTION(S)

11 Indication du produit suivi de la (des)  
classe(s) et de la (des) sous-classe(s)  
Gobelet (cl 7-01).

13 Droit de priorité visé à l'article 4 de la  
Convention de Paris pour la protection de la  
Propriété Industrielle  
Etats-Unis d'Amérique, le 23 12 1992,  
no. 002,925, Robert H.C.M. Daenen et  
Stig Lillelund.

14 Indication du nom du véritable créateur du  
dessin ou modèle

Robert H.C.M. Daenen et Stig Lillelund

15 Indication de l'ultime date pour l'ajourne-  
ment de la publication

23.12.1993

18 Date de réception de la requête du renouvel-  
lement

23.05.2013

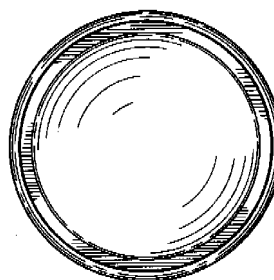
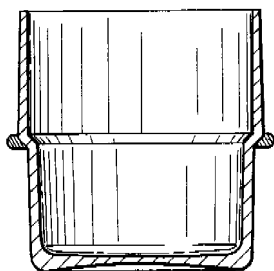
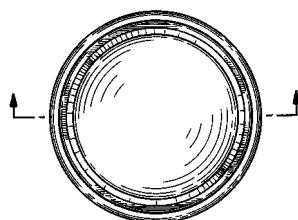
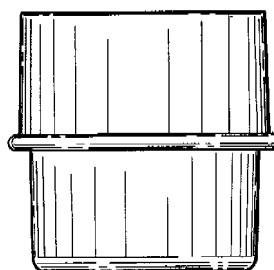
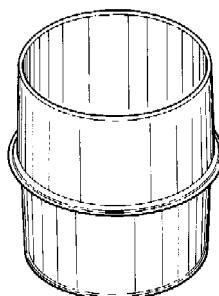

01 Numéro d'enregistrement  
**23940-03**

Numéro, date et heure du dépôt  
68781-03 04.06.1993 , 23.59

02 Date d'échéance  
04.06.2018

03 Nom du déposant  
Dart Industries Inc., Delaware  
corporation

04 Adresse (rue et numéro) du déposant  
1717 Deerfield Road

05 Code postal, localité et pays du déposant  
Deerfield - Illinois 60015,  
Etats-Unis d'Amérique

06 Nom et adresse du mandataire ou indication  
de l'adresse postale du déposant  
GEVERS  
Holidaystraat 5  
B-1831 Diegem  
Belgique.

08 Reproduction du dessin ou modèle  
VOIR REPRODUCTION(S)

11 Indication du produit suivi de la (des)  
classe(s) et de la (des) sous-classe(s)  
Gobelet (cl 7-01).

13 Droit de priorité visé à l'article 4 de la  
Convention de Paris pour la protection de la  
Propriété Industrielle

Etats-Unis d'Amérique, le 23 12 1992,  
no. 002,925, Robert H.C.M. Daenen et  
Stig Lillelund.

14 Indication du nom du véritable créateur du  
dessin ou modèle

Robert H.C.M. Daenen et Stig Lillelund

15 Indication de l'ultime date pour l'ajourne-  
ment de la publication

23.12.1993

18 Date de réception de la requête du renouvel-  
lement

23.05.2013

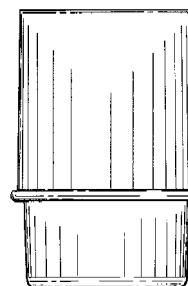
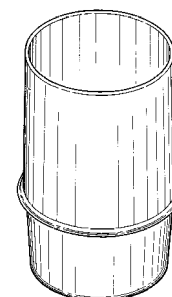



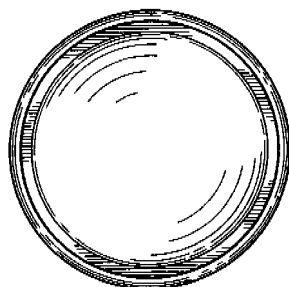
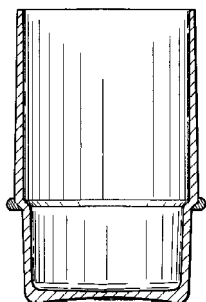
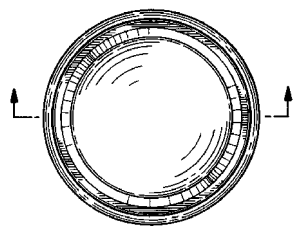

01 Numéro d'enregistrement

**23940-04**

Numéro, date et heure du dépôt  
68781-04 04.06.1993, 23.59

02 Date d'échéance  
04.06.2018

03 Nom du déposant  
Dart Industries Inc., Delaware  
corporation

04 Adresse (rue et numéro) du déposant  
1717 Deerfield Road

05 Code postal, localité et pays du déposant  
Deerfield - Illinois 60015,  
Etats-Unis d'Amérique

06 Nom et adresse du mandataire ou indication  
de l'adresse postale du déposant  
GEVERS  
Holidaystraat 5  
B-1831 Diegem  
Belgique.

08 Reproduction du dessin ou modèle  
VOIR REPRODUCTION(S)

11 Indication du produit suivi de la (des)  
classe(s) et de la (des) sous-classe(s)  
Pichet (cl 7-01).

13 Droit de priorité visé à l'article 4 de la  
Convention de Paris pour la protection de la  
Propriété Industrielle  
Etats-Unis d'Amérique, le 23 12 1992,  
no. 002,924, Robert H.C.M. Daenen et  
Stig Lillelund.

14 Indication du nom du véritable créateur du  
dessin ou modèle

Robert H.C.M. Daenen et Stig Lillelund

15 Indication de l'ultime date pour l'ajourne-  
ment de la publication

23.12.1993

18 Date de réception de la requête du renouvel-  
lement

23.05.2013

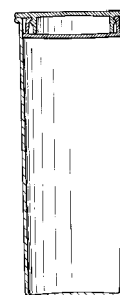
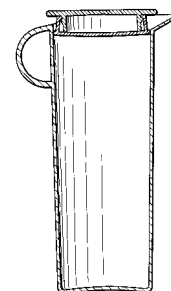
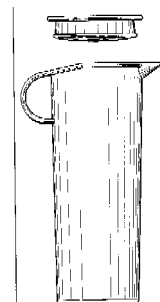
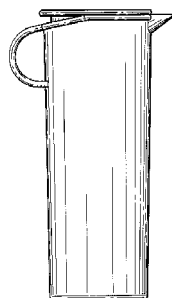
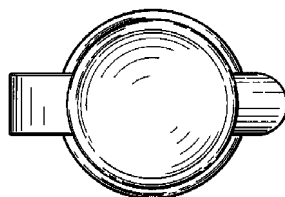
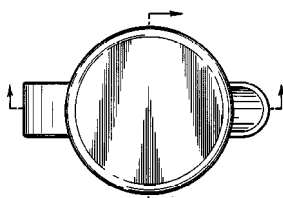
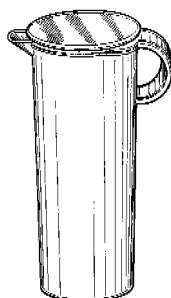

01 Numéro d'enregistrement

**23940-05**

Numéro, date et heure du dépôt  
68781-05 04.06.1993, 23.59

02 Date d'échéance  
04.06.2018

03 Nom du déposant  
Dart Industries Inc., Delaware  
corporation

04 Adresse (rue et numéro) du déposant  
1717 Deerfield Road

05 Code postal, localité et pays du déposant  
Deerfield - Illinois 60015,  
Etats-Unis d'Amérique

- 06 *Nom et adresse du mandataire ou indication de l'adresse postale du déposant*

GEVERS  
Holidaystraat 5  
B-1831 Diegem  
Belgique.

- 08 *Reproduction du dessin ou modèle*  
VOIR REPRODUCTION(S)

- 11 *Indication du produit suivi de la (des) classe(s) et de la (des) sous-classe(s)*  
Pichet (cl 7-01).

- 13 *Droit de priorité visé à l'article 4 de la Convention de Paris pour la protection de la Propriété Industrielle*  
Etats-Unis d'Amérique, le 23 12 1992, no. 002,924, Robert H.C.M. Daenen et Stig Lillelund.

- 14 *Indication du nom du véritable créateur du dessin ou modèle*  
Robert H.C.M. Daenen et Stig Lillelund

- 15 *Indication de l'ultime date pour l'ajournement de la publication*  
23.12.1993

- 18 *Date de réception de la requête du renouvellement*  
23.05.2013

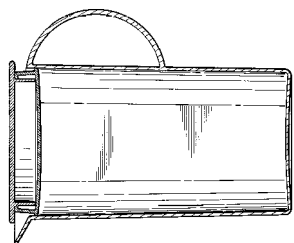
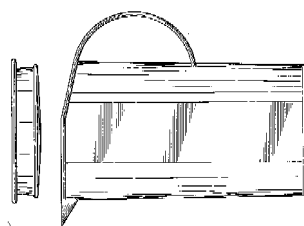
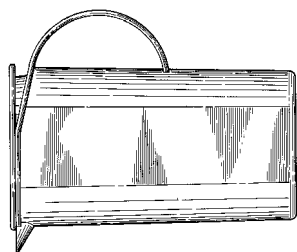
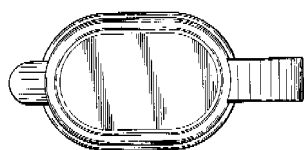
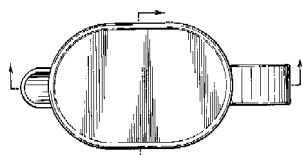
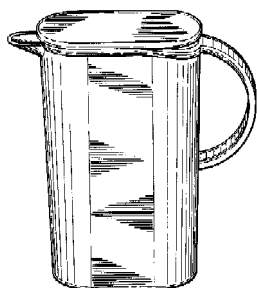

- 15 *Indication de l'ultime date pour l'ajournement de la publication*

23.12.1993

- 18 *Date de réception de la requête du renouvellement*

23.05.2013

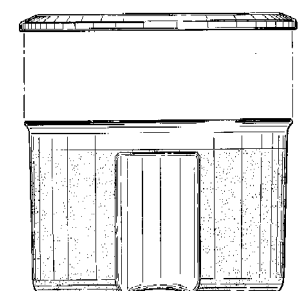
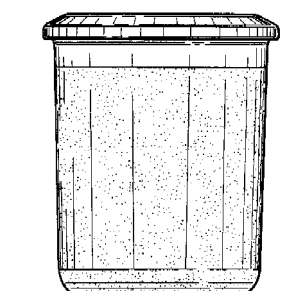
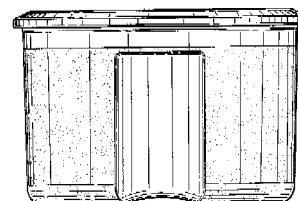
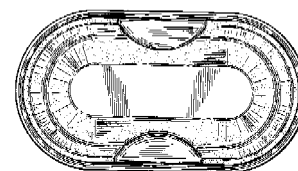
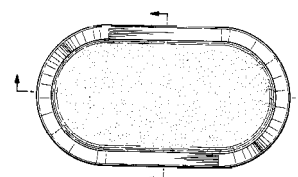
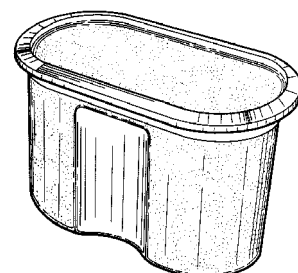

- 01 *Numéro d'enregistrement*  
**23940-06**

*Numéro, date et heure du dépôt*  
68781-06 04.06.1993 , 23.59

- 02 *Date d'échéance*  
04.06.2018

- 03 *Nom du déposant*  
Dart Industries Inc., Delaware corporation

- 04 *Adresse (rue et numéro) du déposant*  
1717 Deerfield Road

- 05 *Code postal, localité et pays du déposant*  
Deerfield - Illinois 60015,  
Etats-Unis d'Amérique

- 06 *Nom et adresse du mandataire ou indication de l'adresse postale du déposant*

GEVERS  
Holidaystraat 5  
B-1831 Diegem  
Belgique.

- 08 *Reproduction du dessin ou modèle*  
VOIR REPRODUCTION(S)

- 11 *Indication du produit suivi de la (des) classe(s) et de la (des) sous-classe(s)*  
Boîte (cl 7-01).

- 13 *Droit de priorité visé à l'article 4 de la Convention de Paris pour la protection de la Propriété Industrielle*  
Etats-Unis d'Amérique, le 23 12 1992, no. 002,926, Frederik J. Onneweer.

- 14 *Indication du nom du véritable créateur du dessin ou modèle*  
Frederik J. Onneweer

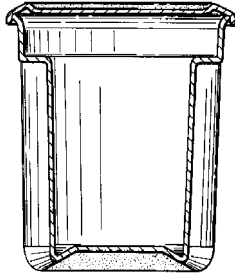
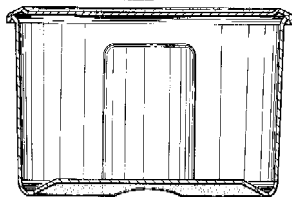

- 01 *Inschrijvingsnummer*  
**24062-00**  
*Nummer en dagtekening (dag en uur) van het depot*  
68866-00 06.07.1993 , 23.59
- 02 *Vervaldatum*  
06.07.2018
- 03 *Naam van de deposant*  
Edgecraft Corporation,  
Delaware corporation
- 04 *Adres (straat en nummer) van de deposant*
- 05 *Postcode, plaats en land van de deposant*  
Greenville - Staat Delaware,  
Ver.St.v.Am
- 06 *Naam en adres van de gemachtigde of vermelding van het correspondentie-adres van de deposant*  
V.O.  
Johan de Wittlaan 7  
2517 JR Den Haag  
Nederland.
- 08 *Afbeelding van de tekening of het model*  
ZIE AFBEELDING(EN)
- 11 *Vermelding van het voortbrengsel gevolgd door de aanduiding van de klasse(n) en onderklasse(n)*  
Handgereedschap (kl 8-01, 03, 05).
- 13 *Recht van voorrang als bedoeld in artikel 4 van het verdrag van Parijs tot bescherming van de Industriële Eigendom*  
Ver.St.v.Am., dd. 08 01 1993, nr. 29/  
003483, Daniel D. Friel, Jr., Erwin Parkell.
- 14 *Vermelding van de naam van de werkelijke ontwerper van de tekening*  
Daniel D. Friel, Jr., Erwin Parkell
- 18 *Dagtekening van de aanvraag van de vernieuwing*  
03.05.2013

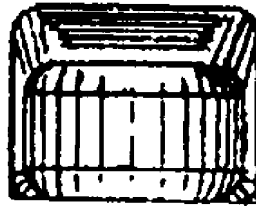

- 01 *Inschrijvingsnummer*  
**24099-01**  
*Nummer en dagtekening (dag en uur) van het depot*  
69237-01 12.11.1993 , 15.25
- 02 *Vervaldatum*  
12.11.2018
- 03 *Naam van de deposant*  
PostNL Holding B.V.
- 04 *Adres (straat en nummer) van de deposant*  
Prinses Beatrixlaan 23
- 05 *Postcode, plaats en land van de deposant*  
2595 AK Den Haag,  
Nederland
- 06 *Naam en adres van de gemachtigde of vermelding van het correspondentie-adres van de deposant*  
Novagraaf Nederland B.V.  
Hoogoorddreef 5  
1101 BA Amsterdam  
Nederland.
- 08 *Afbeelding van de tekening of het model*  
ZIE AFBEELDING(EN)
- 11 *Vermelding van het voortbrengsel gevolgd door de aanduiding van de klasse(n) en onderklasse(n)*  
Verpakkingsdoos (kl 9-03).
- 14 *Vermelding van de naam van de werkelijke ontwerper van de tekening*  
Gerardus Petrus Maria de Jong
- 18 *Dagtekening van de aanvraag van de vernieuwing*  
14.05.2013

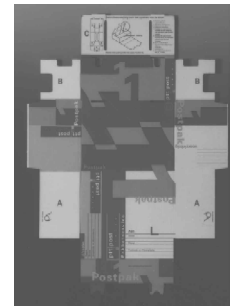
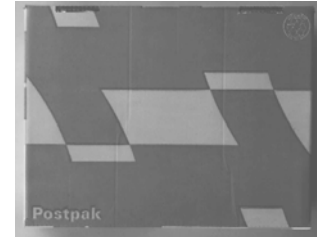

- 01 *Inschrijvingsnummer*  
**24445-00**  
*Nummer en dagtekening (dag en uur) van het depot*  
69214-00 10.11.1993 , 10.00
- 02 *Vervaldatum*  
10.11.2018
- 03 *Naam van de deposant*  
Van de Lande & Zonen B.V.
- 04 *Adres (straat en nummer) van de deposant*  
Lissenveld 1
- 05 *Postcode, plaats en land van de deposant*  
4941 VK Raamsdonksveer,  
Nederland
- 08 *Afbeelding van de tekening of het model*  
ZIE AFBEELDING(EN)
- 11 *Vermelding van het voortbrengsel gevolgd door de aanduiding van de klasse(n) en onderklasse(n)*  
Buisklebeugel (kl 8-08).
- 14 *Vermelding van de naam van de werkelijke ontwerper van de tekening*  
Theodorus Gabriel Antonius van de Lande
- 18 *Dagtekening van de aanvraag van de vernieuwing*  
24.05.2013

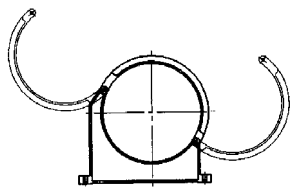

- 01 *Numéro d'enregistrement*  
**29839-00**

*Numéro, date et heure du dépôt*  
74478-00 14.05.1998, 11.45

- 02 *Date d'échéance*  
14.05.2018
- 03 *Nom du déposant*  
**THE GOODYEAR TIRE & RUBBER COMPANY,**  
Ohio corporation
- 04 *Adresse (rue et numéro) du déposant*  
1144 East Market Street
- 05 *Code postal, localité et pays du déposant*  
Akron - Ohio 44316-0001,  
Etats-Unis d'Amérique
- 06 *Nom et adresse du mandataire ou indication de l'adresse postale du déposant*  
**GEVERS**  
Holidaystraat 5  
B-1831 Diegem  
Belgique.
- 08 *Reproduction du dessin ou modèle*  
**VOIR REPRODUCTION(S)**
- 11 *Indication du produit suivi de la (des) classe(s) et de la (des) sous-classe(s)*  
Pneumatique (cl 12-15).
- 14 *Indication du nom du véritable créateur du dessin ou modèle*  
**FEIDER Georges Gaston; GILLARD Jean-Michel**
- 18 *Date de réception de la requête du renouvellement*  
12.04.2013

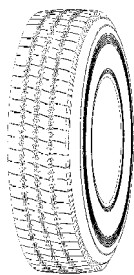
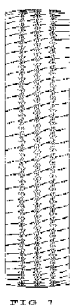

FIG. 2

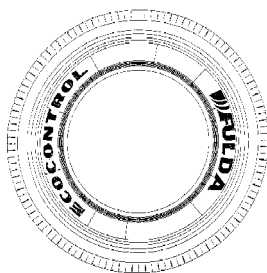

FIG. 3

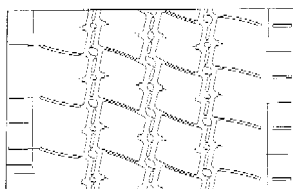

FIG. 4

- 01 *Inschrijvingsnummer*  
**29866-00**

*Nummer en dagtekening (dag en uur) van het depot*

74544-00 29.05.1998, 23.59

- 02 *Vervaldatum*  
29.05.2018
- 03 *Naam van de deposant*  
**RODENBURG Jan Arie**
- 04 *Adres (straat en nummer) van de deposant*  
Wolfhoeksestraat 7
- 05 *Postcode, plaats en land van de deposant*  
6662 PH Elst,  
Nederland
- 06 *Naam en adres van de gemachtigde of vermelding van het correspondentie-adres van de deposant*  
**Jurimark**  
Tolhuis 20-12  
6537 LW Nijmegen  
Nederland.
- 08 *Afbeelding van de tekening of het model*  
**ZIE AFBEELDING(EN)**
- 11 *Vermelding van het voortbrengsel gevolgd door de aanduiding van de klasse(n) en onderklasse(n)*  
Brievenbus (kl 25-03).
- 14 *Vermelding van de naam van de werkelijke ontwerper van de tekening*  
**RODENBURG Jan Arie**
- 18 *Dagtekening van de aanvraag van de vernieuwing*  
06.05.2013

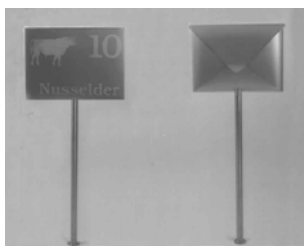

- 01 *Inschrijvingsnummer*  
**29895-00**

*Nummer en dagtekening (dag en uur) van het depot*

74720-00 24.07.1998, 14.00

- 02 *Vervaldatum*  
24.07.2018
- 03 *Naam van de deposant*  
**WAAK-BESCHUTTE WERKPLAATS VZW**
- 04 *Adres (straat en nummer) van de deposant*  
Heirweg 125
- 05 *Postcode, plaats en land van de deposant*  
B-8520 Kuurne,  
België
- 06 *Naam en adres van de gemachtigde of vermelding van het correspondentie-adres van de deposant*  
**Bureau M.F.J. Bockstael N.V.**  
Arenbergstraat 13  
B-2000 Antwerpen  
België.
- 08 *Afbeelding van de tekening of het model*  
**ZIE AFBEELDING(EN)**
- 11 *Vermelding van het voortbrengsel gevolgd door de aanduiding van de klasse(n) en onderklasse(n)*  
Steehouder (kl 8-08, 99).
- 18 *Dagtekening van de aanvraag van de vernieuwing*  
14.05.2013

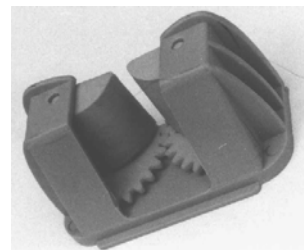
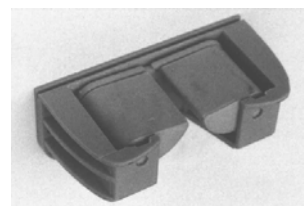

- 01 *Numéro d'enregistrement*  
**29952-00**

*Numéro, date et heure du dépôt*  
74531-00 03.06.1998, 14.00

- 02 *Date d'échéance*  
03.06.2018
- 03 *Nom du déposant*  
**DOLOMITE AB**
- 04 *Adresse (rue et numéro) du déposant*  
Box 55
- 05 *Code postal, localité et pays du déposant*  
334 21 Anderstorp,  
Suède
- 06 *Nom et adresse du mandataire ou indication de l'adresse postale du déposant*  
**CABINET BEDE S.A.**  
Boulevard General Wahis 15

1030 Bruxelles  
Belgique.

- 08 *Reproduction du dessin ou modèle*  
**VOIR REPRODUCTION(S)**
- 11 *Indication du produit suivi de la (des) classe(s) et de la (des) sous-classe(s)*  
Cadre de marche (cl 12-12).
- 13 *Droit de priorité visé à l'article 4 de la Convention de Paris pour la protection de la Propriété Industrielle*  
Suède, le 08 12 1997, no. 97-2632, Dolomite Svenska AB.
- 14 *Indication du nom du véritable créateur du dessin ou modèle*  
KJELL Sven-Inge; AHLBERTZ Anders
- 18 *Date de réception de la requête du renouvellement*  
28.05.2013



- 01 *Inschrijvingsnummer*  
**29956-00**  
*Nummer en dagtekening (dag en uur) van het depot*  
74547-00 04.06.1998 , 10.00
- 02 *Vervaldatum*  
04.06.2018
- 03 *Naam van de deposant*  
Silver Crown Associates Limited
- 04 *Adres (straat en nummer) van de deposant*  
Unit 3, Etruscan Trading Estate,  
Etruria Road
- 05 *Postcode, plaats en land van de deposant*  
Hanley, Stoke-on-Trent,  
Groot-Brittannië
- 06 *Naam en adres van de gemachtigde of vermelding van het correspondentie-adres van de deposant*  
Algemeen Octrooi- en Merkenbureau  
John F. Kennedylaan 2  
5612 AB Eindhoven  
Nederland.
- 08 *Afbeelding van de tekening of het model*  
ZIE AFBEELDING(EN)
- 11 *Vermelding van het voortbrengsel gevolgd door de aanduiding van de klasse(n) en onderklasse(n)*  
Badlift (kl 12-05).
- 12 *Beschrijving van de kenmerkende eigenschappen van het nieuwe uiterlijk van het voortbrengsel; in voorkomend geval, vermelding van de onderdelen van de tekening of het model waarop de kleuren betrekking hebben*  
Fig. 1: perspectiefisch bovenaanzicht van het model met uitgetrokken band; fig. 2: perspectiefisch bovenaanzicht van het model met ingetrokken band; fig. 3: perspectiefisch bovenaanzicht van de andere zijde van het model met ingetrokken band; fig. 4: zijaanzicht van het model met ingetrokken band; fig. 5: vooraanzicht van het model met

ingetrokken band; fig. 6: onderaanzicht van het model met ingetrokken band.

- 13 *Recht van voorrang als bedoeld in artikel 4 van het verdrag van Parijs tot bescherming van de Industriële Eigendom*  
Groot-Brittannië, dd. 11 12 1997, nr. 2071071, STEADMAN William David.
- 18 *Dagtekening van de aanvraag van de vernieuwing*  
24.05.2013

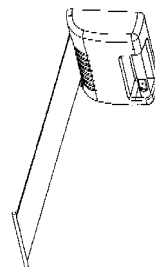

Fig. 1

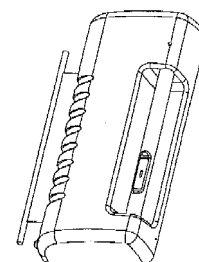
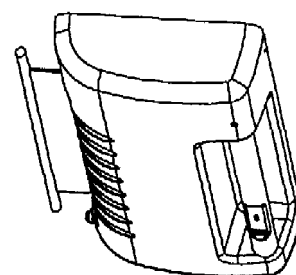

Fig. 3



Fig. 4

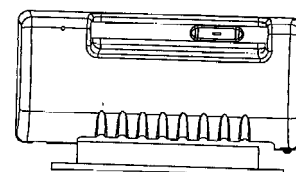
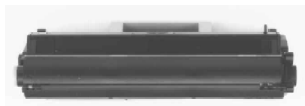
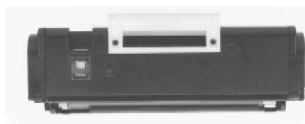

Fig. 5



Fig. 6

- 01 *Numéro d'enregistrement*  
**29961-00**  
*Numéro, date et heure du dépôt*  
74555-00 05.06.1998 , 23.59
- 02 *Date d'échéance*  
05.06.2018
- 03 *Nom du déposant*  
CANON KABUSHIKI KAISHA
- 04 *Adresse (rue et numéro) du déposant*  
30-2, 3-chome, Shimomaruko
- 05 *Code postal, localité et pays du déposant*  
Ohta-ku - Tokyo,  
Japon
- 06 *Nom et adresse du mandataire ou indication de l'adresse postale du déposant*  
OFFICE PARETTE (FRED MAES)  
Avenue Gabrielle Petit 2  
B-7940 Brugelette  
Belgique.
- 08 *Reproduction du dessin ou modèle*  
VOIR REPRODUCTION(S)
- 11 *Indication du produit suivi de la (des) classe(s) et de la (des) sous-classe(s)*  
Appareil pour la formation d'image (cl 14-02; 16-03; 18-02).
- 13 *Droit de priorité visé à l'article 4 de la Convention de Paris pour la protection de la Propriété Industrielle*  
Japon, le 11 12 1997, no. 09-078043,  
CANON KABUSHIKI KAISHA.
- 14 *Indication du nom du véritable créateur du dessin ou modèle*  
MATSUMOTO Hidero
- 18 *Date de réception de la requête du renouvellement*  
03.05.2013



- 01 *Inschrijvingsnummer*  
**29969-00**  
*Nummer en dagtekening (dag en uur) van het depot*  
74570-00 14.05.1998 , 10.00
- 02 *Vervaldatum*  
14.05.2018
- 03 *Naam van de deposant*  
Tremco Illbruck B.V.
- 04 *Adres (straat en nummer) van de deposant*  
Vlietskade 1032
- 05 *Postcode, plaats en land van de deposant*  
4241 WC Arkel,  
Nederland
- 06 *Naam en adres van de gemachtigde of vermelding van het correspondentie-adres van de deposant*  
Merkenbureau Knijff & Partners B.V.  
Leeuwenveldseweg 12  
1382 LX Weesp  
Nederland.

- 08 *Afbeelding van de tekening of het model*  
ZIE AFBEELDING(EN)
- 11 *Vermelding van het voortbrengsel gevolgd door de aanduiding van de klasse(n) en onderklasse(n)*  
Afdichtingsprofiel voor raamkozijnen (kl 25-01).
- 18 *Dagtekening van de aanvraag van de vernieuwing*  
02.05.2013

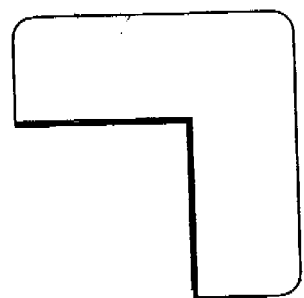
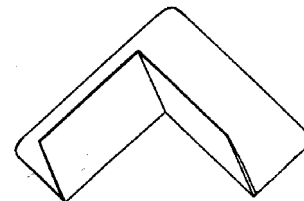
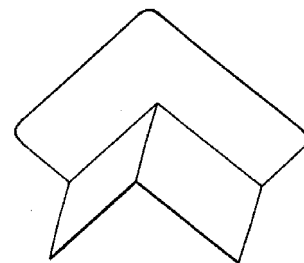
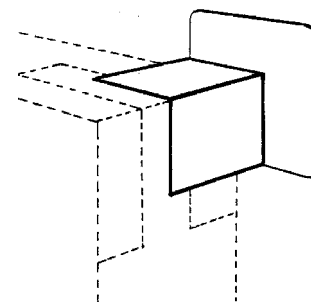

- 01 *Numéro d'enregistrement*  
**30065-01**  
*Numéro, date et heure du dépôt*  
74557-01 05.06.1998 , 11.45
- 02 *Date d'échéance*  
05.06.2018
- 03 *Nom du déposant*  
Dart Industries Inc.,  
Delaware corporation
- 04 *Adresse (rue et numéro) du déposant*  
14901 S. Orange Blossom Trail

- 05 *Code postal, localit  et pays du d posant*  
Orlando, Florida 32837,  
Etats-Unis d'Am rique
- 06 *Nom et adresse du mandataire ou indication  
de l'adresse postale du d posant*  
GEVERS  
Holidaystraat 5  
B-1831 Diegem  
Belgique.
- 08 *Reproduction du dessin ou mod le*  
VOIR REPRODUCTION(S)
- 11 *Indication du produit suivi de la (des)  
classe(s) et de la (des) sous-classe(s)*  
R cipient (cl 7-01, 07; 9-03, 07).
- 13 *Droit de priorit  vis    l'article 4 de la  
Convention de Paris pour la protection de la  
Propri t  Industrielle*  
Etats-Unis d'Am rique, le 31 12 1997,  
no. 29/081,372, MILLER Scott D.;  
ORR James D.; LORENZ Michael A.
- 14 *Indication du nom du v ritable cr ateur  
du dessin ou mod le*  
MILLER Scott D.; ORR James D.;  
LORENZ Michael A.
- 18 *Date de r ception de la requ te du renouvel-  
lement*  
23.05.2013

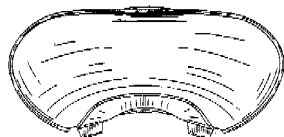
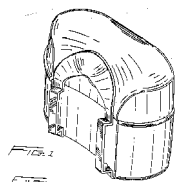

FIG. 4



FIG. 5

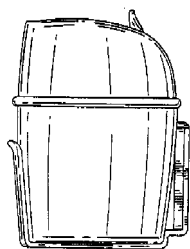

FIG. 6

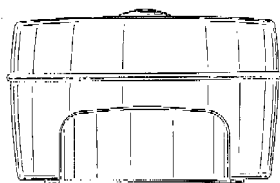
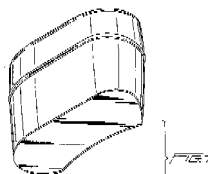

FIG. 7



- 01 *Inschrijvingsnummer*  
**30449-00**  
*Nummer en dagtekening (dag en uur) van het  
depot*  
75099-00 23.10.1998 , 23.59
- 02 *Vervaldatum*  
23.10.2018
- 03 *Naam van de deposant*  
Arnold Steven Lindeman
- 04 *Adres (straat en nummer) van de deposant*  
Emmalaan 9
- 05 *Postcode, plaats en land van de deposant*  
7316 EC Apeldoorn,  
Nederland
- 06 *Naam en adres van de gemachtigde of ver-  
melding van het correspondentie-adres van  
de deposant*  
Octrooibureau Vriesendorp & Gaade  
B.V.  
Dr. Kuiperstraat 6  
2514 BB 's-Gravenhage  
Nederland.
- 08 *Afbeelding van de tekening of het model*  
ZIE AFBEELDING(EN)
- 11 *Vermelding van het voortbrengsel gevolgd  
door de aanduiding van de klasse(n) en  
onderklasse(n)*  
Vuilnisbak (kl 9-09).
- 18 *Dagtekening van de aanvraag van de ver-  
nieuwing*  
22.04.2013



- 01 *Inschrijvingsnummer*  
**30456-01**  
*Nummer en dagtekening (dag en uur) van het  
depot*  
75109-01 04.11.1998 , 10.00
- 02 *Vervaldatum*  
04.11.2018
- 03 *Naam van de deposant*  
Weekamp Deuren B.V.
- 04 *Adres (straat en nummer) van de deposant*  
Archimedesstraat 10, Postbus 122
- 05 *Postcode, plaats en land van de deposant*  
7700 AC Dedemsvaart,  
Nederland
- 08 *Afbeelding van de tekening of het model*  
ZIE AFBEELDING(EN)
- 09 *Vermelding van de kleur(en)*  
zilvergrijs
- 11 *Vermelding van het voortbrengsel gevolgd  
door de aanduiding van de klasse(n) en  
onderklasse(n)*  
Deurrooster (kl 25-02).
- 18 *Dagtekening van de aanvraag van de ver-  
nieuwing*  
07.05.2013



- 01 *Inschrijvingsnummer*  
**30456-02**  
*Nummer en dagtekening (dag en uur) van het  
depot*  
75109-02 04.11.1998 , 10.00
- 02 *Vervaldatum*  
04.11.2018
- 03 *Naam van de deposant*  
Weekamp Deuren B.V.
- 04 *Adres (straat en nummer) van de deposant*  
Archimedesstraat 10, Postbus 122
- 05 *Postcode, plaats en land van de deposant*  
7700 AC Dedemsvaart,  
Nederland

- 08 *Afbeelding van de tekening of het model*  
ZIE AFBEELDING(EN)
- 09 *Vermelding van de kleur(en)*  
donkerblauw, goudkleurig
- 11 *Vermelding van het voortbrengsel gevolgd door de aanduiding van de klasse(n) en onderklasse(n)*  
Deur met rooster (kl 25-02).
- 18 *Dagtekening van de aanvraag van de vernieuwing*  
07.05.2013



- 01 *Inschrijvingsnummer*  
**30456-03**
- Nummer en dagtekening (dag en uur) van het depot*  
75109-03 04.11.1998 , 10.00
- 02 *Vervaldatum*  
04.11.2018
- 03 *Naam van de deposant*  
Weekamp Deuren B.V.
- 04 *Adres (straat en nummer) van de deposant*  
Archimedesstraat 10, Postbus 122
- 05 *Postcode, plaats en land van de deposant*  
7700 AC Dedemsvaart, Nederland
- 08 *Afbeelding van de tekening of het model*  
ZIE AFBEELDING(EN)
- 09 *Vermelding van de kleur(en)*  
bordeauxrood, grijsgroen.
- 11 *Vermelding van het voortbrengsel gevolgd door de aanduiding van de klasse(n) en onderklasse(n)*  
Deur met rooster (kl 25-02).
- 18 *Dagtekening van de aanvraag van de vernieuwing*  
07.05.2013



- 01 *Inschrijvingsnummer*  
**30456-04**

- Nummer en dagtekening (dag en uur) van het depot*  
75109-04 04.11.1998 , 10.00
- 02 *Vervaldatum*  
04.11.2018
- 03 *Naam van de deposant*  
Weekamp Deuren B.V.
- 04 *Adres (straat en nummer) van de deposant*  
Archimedesstraat 10, Postbus 122
- 05 *Postcode, plaats en land van de deposant*  
7700 AC Dedemsvaart, Nederland
- 08 *Afbeelding van de tekening of het model*  
ZIE AFBEELDING(EN)
- 09 *Vermelding van de kleur(en)*  
donkergroen
- 11 *Vermelding van het voortbrengsel gevolgd door de aanduiding van de klasse(n) en onderklasse(n)*  
Deur met rooster (kl 25-02).
- 18 *Dagtekening van de aanvraag van de vernieuwing*  
07.05.2013



- 01 *Inschrijvingsnummer*  
**35742-00**
- Nummer en dagtekening (dag en uur) van het depot*  
80562-00 03.06.2003 , 10.00
- 02 *Vervaldatum*  
03.06.2018
- 03 *Naam van de deposant*  
Stichting Telfase
- 04 *Adres (straat en nummer) van de deposant*  
Jacobus van Waertstraat 19
- 05 *Postcode, plaats en land van de deposant*  
1551 CH Westzaan, Nederland
- 08 *Afbeelding van de tekening of het model*  
ZIE AFBEELDING(EN)
- 11 *Vermelding van het voortbrengsel gevolgd door de aanduiding van de klasse(n) en onderklasse(n)*  
Ruimte woning (kl 12-07).
- 12 *Beschrijving van de kenmerkende eigenschappen van het nieuwe uiterlijk van het voortbrengsel; in voorkomend geval, vermelding van de onderdelen van de tekening of het model waarop de kleuren betrekking hebben*  
De ruimte woning is cirkelrond.
- 14 *Vermelding van de naam van de werkelijke ontwerper van de tekening*  
FEENSTRA Thea
- 18 *Dagtekening van de aanvraag van de vernieuwing*  
08.05.2013

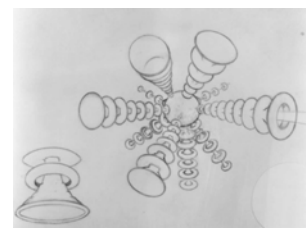

- 01 *Inschrijvingsnummer*  
**35880-00**
- Nummer en dagtekening (dag en uur) van het depot*  
80685-00 27.08.2003 , 10.00
- 02 *Vervaldatum*  
27.08.2018
- 03 *Naam van de deposant*  
EECKHAUDT Andy
- 04 *Adres (straat en nummer) van de deposant*  
Moeststraat 13
- 05 *Postcode, plaats en land van de deposant*  
9260 Schellebelle, België
- 06 *Naam en adres van de gemachtigde of vermelding van het correspondentie-adres van de deposant*  
GEVERS  
Holidaystraat 5  
B-1831 Diegem  
België.
- 08 *Afbeelding van de tekening of het model*  
ZIE AFBEELDING(EN)
- 11 *Vermelding van het voortbrengsel gevolgd door de aanduiding van de klasse(n) en onderklasse(n)*  
Lottowijzer (kl 19-08).
- 18 *Dagtekening van de aanvraag van de vernieuwing*  
23.05.2013



- 01 *Inschrijvingsnummer*  
**35956-01**



*Nummer en dagtekening (dag en uur) van het depot*

80830-01 20.11.2003 , 10.00

02 *Vervaldatum*

20.11.2018

03 *Naam van de deposant*

Snelder B.V.

04 *Adres (straat en nummer) van de deposant*

Ontariodreef 39-41

05 *Postcode, plaats en land van de deposant*

3565 BB Utrecht,  
Nederland

08 *Afbeelding van de tekening of het model*

ZIE AFBEELDING(EN)

11 *Vermelding van het voortbrengsel gevolgd door de aanduiding van de klasse(n) en onderklasse(n)*

Bevestigingsclip (kl 8-08).

14 *Vermelding van de naam van de werkelijke ontwerper van de tekening*

VAN ROEST Willem Cornelis

18 *Dagtekening van de aanvraag van de vernieuwing*

13.05.2013

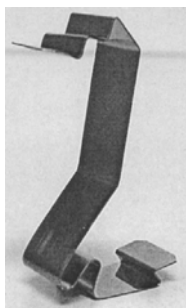

01 *Inschrijvingsnummer*

**35956-02**

*Nummer en dagtekening (dag en uur) van het depot*

80830-02 20.11.2003 , 10.00

02 *Vervaldatum*

20.11.2018

03 *Naam van de deposant*

Snelder B.V.

04 *Adres (straat en nummer) van de deposant*

Ontariodreef 39-41

05 *Postcode, plaats en land van de deposant*

3565 BB Utrecht,  
Nederland

08 *Afbeelding van de tekening of het model*

ZIE AFBEELDING(EN)

11 *Vermelding van het voortbrengsel gevolgd door de aanduiding van de klasse(n) en onderklasse(n)*

Profiel (kl 25-01).

14 *Vermelding van de naam van de werkelijke ontwerper van de tekening*

VAN ROEST Willem Cornelis

18 *Dagtekening van de aanvraag van de vernieuwing*

13.05.2013

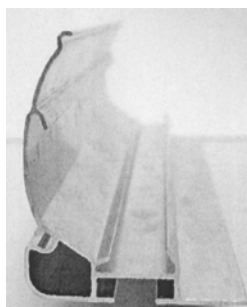

01 *Inschrijvingsnummer*

**35956-03**

*Nummer en dagtekening (dag en uur) van het depot*

80830-03 20.11.2003 , 10.00

02 *Vervaldatum*

20.11.2018

03 *Naam van de deposant*

Snelder B.V.

04 *Adres (straat en nummer) van de deposant*

Ontariodreef 39-41

05 *Postcode, plaats en land van de deposant*

3565 BB Utrecht,  
Nederland

08 *Afbeelding van de tekening of het model*

ZIE AFBEELDING(EN)

11 *Vermelding van het voortbrengsel gevolgd door de aanduiding van de klasse(n) en onderklasse(n)*

Profiel (kl 25-01).

14 *Vermelding van de naam van de werkelijke ontwerper van de tekening*

VAN ROEST Willem Cornelis

18 *Dagtekening van de aanvraag van de vernieuwing*

13.05.2013

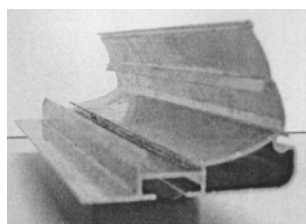

01 *Inschrijvingsnummer*

**35968-00**

*Nummer en dagtekening (dag en uur) van het depot*

80847-00 28.11.2003 , 23.59

02 *Vervaldatum*

28.11.2018

03 *Naam van de deposant*

Remia C.V.

04 *Adres (straat en nummer) van de deposant*

Dolderseweg 107

05 *Postcode, plaats en land van de deposant*

3734 BE Den Dolder,  
Nederland

06 *Naam en adres van de gemachtigde of vermelding van het correspondentie-adres van de deposant*

Novagraaf Nederland B.V.

Hoogoorddreef 5

1101 BA Amsterdam

Nederland.

08 *Afbeelding van de tekening of het model*

ZIE AFBEELDING(EN)

11 *Vermelding van het voortbrengsel gevolgd door de aanduiding van de klasse(n) en onderklasse(n)*

Fles (kl 9-01, 03, 07).

18 *Dagtekening van de aanvraag van de vernieuwing*

27.05.2013

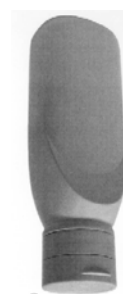
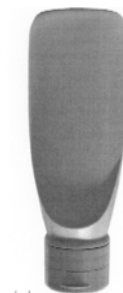

01 *Inschrijvingsnummer*

**36044-01**

*Nummer en dagtekening (dag en uur) van het depot*

80650-01 24.07.2003 , 15.10

02 *Vervaldatum*

24.07.2018

03 *Naam van de deposant*

Esschert Design BV

04 *Adres (straat en nummer) van de deposant*

Euregioweg 225

05 *Postcode, plaats en land van de deposant*

7532 SM Enschede,  
Nederland

- 08 *Afbeelding van de tekening of het model*  
ZIE AFBEELDING(EN)
- 11 *Vermelding van het voortbrengsel gevolgd door de aanduiding van de klasse(n) en onderklasse(n)*  
Voedertafel (kl 30-02).
- 14 *Vermelding van de naam van de werkelijke ontwerper van de tekening*  
MOSTERD Arend
- 18 *Dagtekening van de aanvraag van de vernieuwing*  
01.05.2013



- 01 *Inschrijvingsnummer*  
**36044-06**
- Nummer en dagtekening (dag en uur) van het depot*  
80650-06 24.07.2003 , 15.10
- 02 *Vervaldatum*  
24.07.2018
- 03 *Naam van de deposant*  
Esschert Design BV
- 04 *Adres (straat en nummer) van de deposant*  
Euregioweg 225
- 05 *Postcode, plaats en land van de deposant*  
7532 SM Enschede, Nederland
- 08 *Afbeelding van de tekening of het model*  
ZIE AFBEELDING(EN)
- 11 *Vermelding van het voortbrengsel gevolgd door de aanduiding van de klasse(n) en onderklasse(n)*  
Voetenveger (kl 6-11; 8-99).
- 14 *Vermelding van de naam van de werkelijke ontwerper van de tekening*  
MOSTERD Arend
- 18 *Dagtekening van de aanvraag van de vernieuwing*  
01.05.2013



- 01 *Inschrijvingsnummer*  
**36044-07**

- Nummer en dagtekening (dag en uur) van het depot*  
80650-07 24.07.2003 , 15.10
- 02 *Vervaldatum*  
24.07.2018
- 03 *Naam van de deposant*  
Esschert Design BV
- 04 *Adres (straat en nummer) van de deposant*  
Euregioweg 225
- 05 *Postcode, plaats en land van de deposant*  
7532 SM Enschede, Nederland
- 08 *Afbeelding van de tekening of het model*  
ZIE AFBEELDING(EN)
- 11 *Vermelding van het voortbrengsel gevolgd door de aanduiding van de klasse(n) en onderklasse(n)*  
Voetenveger (kl 6-11; 8-99).
- 14 *Vermelding van de naam van de werkelijke ontwerper van de tekening*  
MOSTERD Arend
- 18 *Dagtekening van de aanvraag van de vernieuwing*  
01.05.2013



- 01 *Inschrijvingsnummer*  
**36044-08**
- Nummer en dagtekening (dag en uur) van het depot*  
80650-08 24.07.2003 , 15.10
- 02 *Vervaldatum*  
24.07.2018
- 03 *Naam van de deposant*  
Esschert Design BV
- 04 *Adres (straat en nummer) van de deposant*  
Euregioweg 225
- 05 *Postcode, plaats en land van de deposant*  
7532 SM Enschede, Nederland
- 08 *Afbeelding van de tekening of het model*  
ZIE AFBEELDING(EN)
- 11 *Vermelding van het voortbrengsel gevolgd door de aanduiding van de klasse(n) en onderklasse(n)*  
Set van deurstoppers (kl 8-99).
- 14 *Vermelding van de naam van de werkelijke ontwerper van de tekening*  
MOSTERD Arend
- 18 *Dagtekening van de aanvraag van de vernieuwing*  
01.05.2013

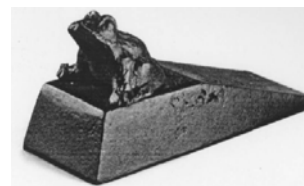

- 01 *Inschrijvingsnummer*  
**36044-09**
- Nummer en dagtekening (dag en uur) van het depot*  
80650-09 24.07.2003 , 15.10
- 02 *Vervaldatum*  
24.07.2018
- 03 *Naam van de deposant*  
Esschert Design BV
- 04 *Adres (straat en nummer) van de deposant*  
Euregioweg 225
- 05 *Postcode, plaats en land van de deposant*  
7532 SM Enschede, Nederland
- 08 *Afbeelding van de tekening of het model*  
ZIE AFBEELDING(EN)
- 11 *Vermelding van het voortbrengsel gevolgd door de aanduiding van de klasse(n) en onderklasse(n)*  
Plantenbak (kl 11-02; 25-02).
- 14 *Vermelding van de naam van de werkelijke ontwerper van de tekening*  
MOSTERD Arend
- 18 *Dagtekening van de aanvraag van de vernieuwing*  
01.05.2013



- 01 *Inschrijvingsnummer*  
**36044-10**  
*Nummer en dagtekening (dag en uur) van het depot*  
80650-10 24.07.2003 , 15.10
- 02 *Vervaldatum*  
24.07.2018
- 03 *Naam van de deposant*  
Esschert Design BV
- 04 *Adres (straat en nummer) van de deposant*  
Euregioweg 225
- 05 *Postcode, plaats en land van de deposant*  
7532 SM Enschede,  
Nederland
- 08 *Afbeelding van de tekening of het model*  
ZIE AFBEELDING(EN)
- 11 *Vermelding van het voortbrengsel gevolgd door de aanduiding van de klasse(n) en onderklasse(n)*  
Plantenbak (kl 11-02; 25-02).
- 14 *Vermelding van de naam van de werkelijke ontwerper van de tekening*  
MOSTERD Arend
- 18 *Dagtekening van de aanvraag van de vernieuwing*  
01.05.2013



- 01 *Inschrijvingsnummer*  
**36044-11**  
*Nummer en dagtekening (dag en uur) van het depot*  
80650-11 24.07.2003 , 15.10
- 02 *Vervaldatum*  
24.07.2018
- 03 *Naam van de deposant*  
Esschert Design BV
- 04 *Adres (straat en nummer) van de deposant*  
Euregioweg 225

- 05 *Postcode, plaats en land van de deposant*  
7532 SM Enschede,  
Nederland
- 08 *Afbeelding van de tekening of het model*  
ZIE AFBEELDING(EN)
- 11 *Vermelding van het voortbrengsel gevolgd door de aanduiding van de klasse(n) en onderklasse(n)*  
Plantenbak (kl 11-02; 25-02).
- 14 *Vermelding van de naam van de werkelijke ontwerper van de tekening*  
MOSTERD Arend
- 18 *Dagtekening van de aanvraag van de vernieuwing*  
01.05.2013



- 01 *Inschrijvingsnummer*  
**36044-12**  
*Nummer en dagtekening (dag en uur) van het depot*  
80650-12 24.07.2003 , 15.10
- 02 *Vervaldatum*  
24.07.2018
- 03 *Naam van de deposant*  
Esschert Design BV
- 04 *Adres (straat en nummer) van de deposant*  
Euregioweg 225
- 05 *Postcode, plaats en land van de deposant*  
7532 SM Enschede,  
Nederland
- 08 *Afbeelding van de tekening of het model*  
ZIE AFBEELDING(EN)
- 11 *Vermelding van het voortbrengsel gevolgd door de aanduiding van de klasse(n) en onderklasse(n)*  
Bloempothanger (kl 11-02; 25-02).
- 14 *Vermelding van de naam van de werkelijke ontwerper van de tekening*  
MOSTERD Arend
- 18 *Dagtekening van de aanvraag van de vernieuwing*  
01.05.2013



- 01 *Inschrijvingsnummer*  
**36044-13**  
*Nummer en dagtekening (dag en uur) van het depot*  
80650-13 24.07.2003 , 15.10
- 02 *Vervaldatum*  
24.07.2018
- 03 *Naam van de deposant*  
Esschert Design BV
- 04 *Adres (straat en nummer) van de deposant*  
Euregioweg 225
- 05 *Postcode, plaats en land van de deposant*  
7532 SM Enschede,  
Nederland
- 08 *Afbeelding van de tekening of het model*  
ZIE AFBEELDING(EN)
- 11 *Vermelding van het voortbrengsel gevolgd door de aanduiding van de klasse(n) en onderklasse(n)*  
Bloempothanger (kl 11-02; 25-02).
- 14 *Vermelding van de naam van de werkelijke ontwerper van de tekening*  
MOSTERD Arend
- 18 *Dagtekening van de aanvraag van de vernieuwing*  
01.05.2013



- 01 *Inschrijvingsnummer*  
**36044-14**  
*Nummer en dagtekening (dag en uur) van het depot*  
80650-14 24.07.2003 , 15.10
- 02 *Vervaldatum*  
24.07.2018
- 03 *Naam van de deposant*  
Esschert Design BV
- 04 *Adres (straat en nummer) van de deposant*  
Euregioweg 225
- 05 *Postcode, plaats en land van de deposant*  
7532 SM Enschede,  
Nederland
- 08 *Afbeelding van de tekening of het model*  
ZIE AFBEELDING(EN)
- 11 *Vermelding van het voortbrengsel gevolgd door de aanduiding van de klasse(n) en onderklasse(n)*  
Bloempothanger (kl 11-02; 25-02).
- 14 *Vermelding van de naam van de werkelijke ontwerper van de tekening*  
MOSTERD Arend
- 18 *Dagtekening van de aanvraag van de vernieuwing*  
01.05.2013



- 01 *Inschrijvingsnummer*  
**36044-15**  
*Nummer en dagtekening (dag en uur) van het depot*  
80650-15 24.07.2003 , 15.10
- 02 *Vervaldatum*  
24.07.2018
- 03 *Naam van de deposant*  
Esschert Design BV
- 04 *Adres (straat en nummer) van de deposant*  
Euregioweg 225
- 05 *Postcode, plaats en land van de deposant*  
7532 SM Enschede,  
Nederland
- 08 *Afbeelding van de tekening of het model*  
ZIE AFBEELDING(EN)
- 11 *Vermelding van het voortbrengsel gevolgd door de aanduiding van de klasse(n) en onderklasse(n)*  
Spiegel (kl 6-07; 11-02).
- 14 *Vermelding van de naam van de werkelijke ontwerper van de tekening*  
MOSTERD Arend
- 18 *Dagtekening van de aanvraag van de vernieuwing*  
01.05.2013



- 01 *Inschrijvingsnummer*  
**36044-16**  
*Nummer en dagtekening (dag en uur) van het depot*  
80650-16 24.07.2003 , 15.10
- 02 *Vervaldatum*  
24.07.2018
- 03 *Naam van de deposant*  
Esschert Design BV
- 04 *Adres (straat en nummer) van de deposant*  
Euregioweg 225

- 05 *Postcode, plaats en land van de deposant*  
7532 SM Enschede,  
Nederland
- 08 *Afbeelding van de tekening of het model*  
ZIE AFBEELDING(EN)
- 11 *Vermelding van het voortbrengsel gevolgd door de aanduiding van de klasse(n) en onderklasse(n)*  
Nestkast (kl 30-02).
- 14 *Vermelding van de naam van de werkelijke ontwerper van de tekening*  
MOSTERD Arend
- 18 *Dagtekening van de aanvraag van de vernieuwing*  
01.05.2013



- 01 *Inschrijvingsnummer*  
**36044-19**  
*Nummer en dagtekening (dag en uur) van het depot*  
80650-19 24.07.2003 , 15.10
- 02 *Vervaldatum*  
24.07.2018
- 03 *Naam van de deposant*  
Esschert Design BV
- 04 *Adres (straat en nummer) van de deposant*  
Euregioweg 225
- 05 *Postcode, plaats en land van de deposant*  
7532 SM Enschede,  
Nederland
- 08 *Afbeelding van de tekening of het model*  
ZIE AFBEELDING(EN)
- 11 *Vermelding van het voortbrengsel gevolgd door de aanduiding van de klasse(n) en onderklasse(n)*  
Kerstboomstandaard (kl 6-99).
- 14 *Vermelding van de naam van de werkelijke ontwerper van de tekening*  
MOSTERD Arend
- 18 *Dagtekening van de aanvraag van de vernieuwing*  
01.05.2013



- 01 *Inschrijvingsnummer*  
**36044-20**  
*Nummer en dagtekening (dag en uur) van het depot*  
80650-20 24.07.2003 , 15.10
- 02 *Vervaldatum*  
24.07.2018
- 03 *Naam van de deposant*  
Esschert Design BV
- 04 *Adres (straat en nummer) van de deposant*  
Euregioweg 225
- 05 *Postcode, plaats en land van de deposant*  
7532 SM Enschede,  
Nederland
- 08 *Afbeelding van de tekening of het model*  
ZIE AFBEELDING(EN)
- 11 *Vermelding van het voortbrengsel gevolgd door de aanduiding van de klasse(n) en onderklasse(n)*  
Kerstboomstandaard (kl 6-99).
- 14 *Vermelding van de naam van de werkelijke ontwerper van de tekening*  
MOSTERD Arend
- 18 *Dagtekening van de aanvraag van de vernieuwing*  
01.05.2013



- 01 *Inschrijvingsnummer*  
**36044-26**  
*Nummer en dagtekening (dag en uur) van het depot*  
80650-26 24.07.2003 , 15.10
- 02 *Vervaldatum*  
24.07.2018
- 03 *Naam van de deposant*  
Esschert Design BV
- 04 *Adres (straat en nummer) van de deposant*  
Euregioweg 225
- 05 *Postcode, plaats en land van de deposant*  
7532 SM Enschede,  
Nederland
- 08 *Afbeelding van de tekening of het model*  
ZIE AFBEELDING(EN)
- 11 *Vermelding van het voortbrengsel gevolgd door de aanduiding van de klasse(n) en onderklasse(n)*  
Spiegel (kl 6-07; 11-02).
- 14 *Vermelding van de naam van de werkelijke ontwerper van de tekening*  
MOSTERD Arend
- 18 *Dagtekening van de aanvraag van de vernieuwing*  
01.05.2013



- 01 *Inschrijvingsnummer*  
**36044-27**

*Nummer en dagtekening (dag en uur) van het depot*

80650-27 24.07.2003 , 15.10

- 02 *Vervaldatum*  
24.07.2018

- 03 *Naam van de deposant*  
Esschert Design BV

- 04 *Adres (straat en nummer) van de deposant*  
Euregioweg 225

- 05 *Postcode, plaats en land van de deposant*  
7532 SM Enschede,  
Nederland

- 08 *Afbeelding van de tekening of het model*  
ZIE AFBEELDING(EN)

- 11 *Vermelding van het voortbrengsel gevolgd door de aanduiding van de klasse(n) en onderklasse(n)*

Spiegel (kl 6-07; 11-02).

- 14 *Vermelding van de naam van de werkelijke ontwerper van de tekening*  
MOSTERD Arend

- 18 *Dagtekening van de aanvraag van de vernieuwing*  
01.05.2013



- 01 *Inschrijvingsnummer*  
**36044-36**

*Nummer en dagtekening (dag en uur) van het depot*

80650-36 24.07.2003 , 15.10

- 02 *Vervaldatum*  
24.07.2018

- 03 *Naam van de deposant*  
Esschert Design BV

- 04 *Adres (straat en nummer) van de deposant*  
Euregioweg 225

- 05 *Postcode, plaats en land van de deposant*  
7532 SM Enschede,  
Nederland

- 08 *Afbeelding van de tekening of het model*  
ZIE AFBEELDING(EN)

- 11 *Vermelding van het voortbrengsel gevolgd door de aanduiding van de klasse(n) en onderklasse(n)*

Spiegel (kl 6-07; 11-02).

- 14 *Vermelding van de naam van de werkelijke ontwerper van de tekening*  
MOSTERD Arend

- 18 *Dagtekening van de aanvraag van de vernieuwing*  
01.05.2013



- 01 *Inschrijvingsnummer*  
**36044-37**

*Nummer en dagtekening (dag en uur) van het depot*

80650-37 24.07.2003 , 15.10

- 02 *Vervaldatum*  
24.07.2018

- 03 *Naam van de deposant*  
Esschert Design BV

- 04 *Adres (straat en nummer) van de deposant*  
Euregioweg 225

- 05 *Postcode, plaats en land van de deposant*  
7532 SM Enschede,  
Nederland

- 08 *Afbeelding van de tekening of het model*  
ZIE AFBEELDING(EN)

- 11 *Vermelding van het voortbrengsel gevolgd door de aanduiding van de klasse(n) en onderklasse(n)*

Houtmand (kl 7-08).

- 14 *Vermelding van de naam van de werkelijke ontwerper van de tekening*  
MOSTERD Arend

- 18 *Dagtekening van de aanvraag van de vernieuwing*  
01.05.2013



- 01 *Inschrijvingsnummer*  
**37614-00**

*Nummer en dagtekening (dag en uur) van het depot*

82749-00 27.05.2008 , 14.30

- 02 *Vervaldatum*  
27.05.2018

- 03 *Naam van de deposant*  
Clifton Linger

- 04 *Adres (straat en nummer) van de deposant*  
Parsifal 51

- 05 *Postcode, plaats en land van de deposant*  
2907 WN Capelle aan den IJssel,  
Nederland

- 08 *Afbeelding van de tekening of het model*  
ZIE AFBEELDING(EN)

- 11 *Vermelding van het voortbrengsel gevolgd door de aanduiding van de klasse(n) en onderklasse(n)*

Bureau (kl 6-03, 04).

- 14 *Vermelding van de naam van de werkelijke ontwerper van de tekening*  
LINGER Clifton

- 15 *Vermelding van de uiterlijke opschortingsdatum van de publicatie*  
27.05.2009

- 18 *Dagtekening van de aanvraag van de vernieuwing*  
07.05.2013





- 01 *Inschrijvingsnummer*  
**37664-00**  
*Nummer en dagtekening (dag en uur) van het depot*  
82793-00 30.06.2008 , 13.00
- 02 *Vervaldatum*  
30.06.2018
- 03 *Naam van de deposant*  
EBEMA N.V.
- 04 *Adres (straat en nummer) van de deposant*  
Dijkstraat 3
- 05 *Postcode, plaats en land van de deposant*  
B-3690 Zutendaal,  
België
- 08 *Afbeelding van de tekening of het model*  
ZIE AFBEELDING(EN)
- 11 *Vermelding van het voortbrengsel gevolgd door de aanduiding van de klasse(n) en onderklasse(n)*  
Zitelement (kl 6-01).
- 12 *Beschrijving van de kenmerkende eigenschappen van het nieuwe uiterlijk van het voortbrengsel; in voorkomend geval, vermelding van de onderdelen van de tekening of het model waarop de kleuren betrekking hebben*  
Betonelement in de vorm van een cirkelsegment, ondersteund door zuilen.
- 18 *Dagtekening van de aanvraag van de vernieuwing*  
20.12.2012

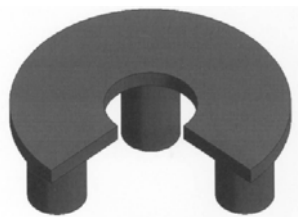

- 01 *Inschrijvingsnummer*  
**37684-00**  
*Nummer en dagtekening (dag en uur) van het depot*  
82734-00 02.05.2008 , 08.00
- 02 *Vervaldatum*  
02.05.2018
- 03 *Naam van de deposant*  
Jansen Sales BV
- 04 *Adres (straat en nummer) van de deposant*  
Jan van Riebeeckweg 13 E
- 05 *Postcode, plaats en land van de deposant*  
5928 LG Venlo,  
Nederland
- 06 *Naam en adres van de gemachtigde of vermelding van het correspondentie-adres van de deposant*  
Bogaerts en Groenen  
Advocaten  
Postbus 127  
5280 AC Boxtel  
Nederland.
- 08 *Afbeelding van de tekening of het model*  
ZIE AFBEELDING(EN)
- 11 *Vermelding van het voortbrengsel gevolgd door de aanduiding van de klasse(n) en onderklasse(n)*  
Sigaretten dover (kl 27-99).
- 12 *Beschrijving van de kenmerkende eigenschappen van het nieuwe uiterlijk van het voortbrengsel; in voorkomend geval, vermelding van de onderdelen van de tekening of het model waarop de kleuren betrekking hebben*  
Een ronde buis, aan de bovenzijde en onderzijde gesloten, met aan de voorzijde een opening.
- 14 *Vermelding van de naam van de werkelijke ontwerper van de tekening*  
JANSEN Rob
- 18 *Dagtekening van de aanvraag van de vernieuwing*  
26.04.2013

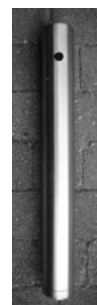

- 01 *Numéro d'enregistrement*  
**37718-00**  
*Numéro, date et heure du dépôt*  
82794-00 01.07.2008 , 08.00
- 02 *Date d'échéance*  
01.07.2018
- 03 *Nom du déposant*  
Lux Beck S.à.r.l.
- 04 *Adresse (rue et numéro) du déposant*  
6, rue Beck
- 05 *Code postal, localité et pays du déposant*  
L-1222 Luxembourg,  
Grand-Duché de Luxembourg
- 06 *Nom et adresse du mandataire ou indication de l'adresse postale du déposant*  
Fernand ENTRINGER  
34 A, rue Philippe II

L-2340 Luxembourg  
Luxembourg.

- 08 *Reproduction du dessin ou modèle*  
**VOIR REPRODUCTION(S)**
- 09 *Indication de la (des) couleur(s)*  
Blanc, noir, rouge
- 11 *Indication du produit suivi de la (des) classe(s) et de la (des) sous-classe(s)*  
Symbole graphique (cl 32-00).
- 18 *Date de réception de la requête du renouvellement*  
02.04.2013



- 01 *Inschrijvingsnummer*  
**37748-00**  
*Nummer en dagtekening (dag en uur) van het depot*  
82804-00 20.11.2008 , 10.39
- 02 *Vervaldatum*  
20.11.2018
- 03 *Naam van de deposant*  
Paulus Mooij
- 04 *Adres (straat en nummer) van de deposant*  
Willem van Noortstraat 90
- 05 *Postcode, plaats en land van de deposant*  
3514 GH Utrecht,  
Nederland
- 08 *Afbeelding van de tekening of het model*  
ZIE AFBELDING(EN)
- 11 *Vermelding van het voortbrengsel gevolgd door de aanduiding van de klasse(n) en onderklasse(n)*  
Drinkbeker (kl 7-01).
- 12 *Beschrijving van de kenmerkende eigenschappen van het nieuwe uiterlijk van het voortbrengsel; in voorkomend geval, vermelding van de onderdelen van de tekening of het model waarop de kleuren betrekking hebben*  
Drinkbeker met naar de drinkzijde oplopende rand aan de voorzijde voorzien van een merkteken.
- 14 *Vermelding van de naam van de werkelijke ontwerper van de tekening*  
MOOIJ Paulus Johannes Maria
- 18 *Dagtekening van de aanvraag van de vernieuwing*  
07.05.2013

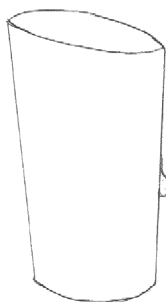

- 01 *Numéro d'enregistrement*  
**37770-00**  
*Numéro, date et heure du dépôt*  
06838-00 25.06.2008 , 10.00
- 02 *Date d'échéance*  
25.06.2018
- 03 *Nom du déposant*  
PETROVIC Bob
- 04 *Adresse (rue et numéro) du déposant*  
Rue Courtois 15
- 05 *Code postal, localité et pays du déposant*  
B-4800 Verviers,  
Belgique
- 08 *Reproduction du dessin ou modèle*  
**VOIR REPRODUCTION(S)**
- 11 *Indication du produit suivi de la (des) classe(s) et de la (des) sous-classe(s)*  
Harnais pour parapluie (cl 3-03).
- 12 *Description des éléments caractéristiques de l'aspect nouveau du produit; le cas échéant, indication des parties du dessin ou modèle auxquelles se rapportent les couleurs*  
Le harnais est composé de 2 pattes (1); à l'une des extrémités elles ont 2 boutons-col (2) à 12mm de distance l'un de l'autre; sur l'autre bout il y a 4 trous, avec rainure d'un côté (3); deux grands mousquetons (4), entourent la dorsale (5) du harnais; un cordon en cuir (6) est accroché sur les mousquetons; sur chaque extrémité de la dorsale (5), est fixée une languette repliée (7), et maintenue dans cette position, par un rivet (8); des rivets assemblent les pattes sur la dorsale. 14
- 18 *Date de réception de la requête du renouvellement*  
18.04.2013

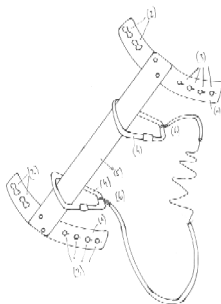

- 01 *Inschrijvingsnummer*  
**37821-01**  
*Nummer en dagtekening (dag en uur) van het depot*  
82931-01 04.11.2008 , 08.00
- 02 *Vervaldatum*  
04.11.2018
- 03 *Naam van de deposant*  
Godefriedus Theodorus de Graaff
- 04 *Adres (straat en nummer) van de deposant*  
Sigmund Rombergstraat 12
- 05 *Postcode, plaats en land van de deposant*  
3543 GC Utrecht,  
Nederland
- 08 *Afbeelding van de tekening of het model*  
ZIE AFBELDING(EN)
- 11 *Vermelding van het voortbrengsel gevolgd door de aanduiding van de klasse(n) en onderklasse(n)*  
Kinderzitje voor fiets (kl 6-01).
- 14 *Vermelding van de naam van de werkelijke ontwerper van de tekening*  
DE GRAAFF Godefriedus Theodorus
- 18 *Dagtekening van de aanvraag van de vernieuwing*  
15.05.2013



- 01 *Inschrijvingsnummer*  
**37821-02**  
*Nummer en dagtekening (dag en uur) van het depot*  
82931-02 04.11.2008 , 08.00
- 02 *Vervaldatum*  
04.11.2018
- 03 *Naam van de deposant*  
Godefriedus Theodorus de Graaff
- 04 *Adres (straat en nummer) van de deposant*  
Sigmund Rombergstraat 12
- 05 *Postcode, plaats en land van de deposant*  
3543 GC Utrecht,  
Nederland
- 08 *Afbeelding van de tekening of het model*  
ZIE AFBELDING(EN)
- 11 *Vermelding van het voortbrengsel gevolgd door de aanduiding van de klasse(n) en onderklasse(n)*  
Kinderzitje voor fiets (kl 6-01).
- 14 *Vermelding van de naam van de werkelijke ontwerper van de tekening*  
DE GRAAFF Godfried
- 18 *Dagtekening van de aanvraag van de vernieuwing*  
15.05.2013





01 *Inschrijvingsnummer*

**37821-03**

*Nummer en dagtekening (dag en uur) van het depot*

82931-03 04.11.2008 , 08.00

02 *Vervaldatum*

04.11.2018

03 *Naam van de deposant*

Godefriedus Theodorus de Graaff

04 *Adres (straat en nummer) van de deposant*

Sigmund Rombergstraat 12

05 *Postcode, plaats en land van de deposant*

3543 GC Utrecht,  
Nederland

08 *Afbeelding van de tekening of het model*

ZIE AFBEELDING(EN)

11 *Vermelding van het voortbrengsel gevolgd door de aanduiding van de klasse(n) en onderklasse(n)*

Kinderzitje voor fiets (kl 6-01).

14 *Vermelding van de naam van de werkelijke ontwerper van de tekening*

DE GRAAFF Godfried

18 *Dagtekening van de aanvraag van de vernieuwing*

15.05.2013



01 *Inschrijvingsnummer*

**37821-04**

*Nummer en dagtekening (dag en uur) van het depot*

82931-04 04.11.2008 , 08.00

02 *Vervaldatum*

04.11.2018

03 *Naam van de deposant*

Godefriedus Theodorus de Graaff

04 *Adres (straat en nummer) van de deposant*

Sigmund Rombergstraat 12

05 *Postcode, plaats en land van de deposant*  
3543 GC Utrecht,  
Nederland

08 *Afbeelding van de tekening of het model*  
ZIE AFBEELDING(EN)

11 *Vermelding van het voortbrengsel gevolgd door de aanduiding van de klasse(n) en onderklasse(n)*

Kinderzitje voor fiets (kl 6-01).

14 *Vermelding van de naam van de werkelijke ontwerper van de tekening*

DE GRAAFF Godfried

18 *Dagtekening van de aanvraag van de vernieuwing*

15.05.2013



#@mmpp 1843





## Rubriek VIII Rubrique VIII

*Beneluxdepots waarbij wijzigingen van de inschrijving van de tekening of het model in het register werden aangetekend (regel 3.1 van het Uitvoeringsreglement).*

*Dépôts Benelux auprès desquels sont enregistrées au registre des modifications de l'enregistrement du dessin ou modèle (règle 3.1 du Règlement d'exécution).*

- 01 Overdrachten
  - 02 Licenties
  - 03 Pandrechten
  - 04 Beslagleggingen
  - 05 Doorhalen van licenties, pand, beslag
  - 06 Adreswijzigingen (houder)
  - 07 Naamswijzigingen (houder)
  - 08
    - a Wijzigingen van correspondentie-adres
    - b Aanstelling of wijziging van gemachtigde
    - c Naams- en adreswijzigingen van gemachtigde
    - d Naams- of adreswijzigingen van gemachtigde
  - 09 Naams- en adreswijzigingen (houder)
  - 10 Verbeteringen van schrijffouten
  - 11 Overige verbeteringen
- N.B - De na de tekst van een wijziging voorkomende aanduiding betreft een interne codering.
- Indien na de datum van aantekening de aanduidingen (1), (2), enz. voorkomen betekent dit dat bij de registraties gelijktijdig meerdere wijzigingen zijn aangetekend. Tevens geven deze aanduidingen de volgorde der wijzigingen aan.

- 01 Cessions
  - 02 Licences
  - 03 Droits de gage
  - 04 Saisies
  - 05 Radiation de licences, gages, saisies
  - 06 Changement d'adresse (titulaire)
  - 07 Changement de nom (titulaire)
  - 08
    - a Changements d'adresse de correspondance
    - b Institution ou changement de mandataire
    - c Changements de nom et d'adresse du mandataire
    - d Changements de nom ou d'adresse du mandataire
  - 09 Changement de nom et d'adresse (titulaire)
  - 10 Corrections d'erreurs de plume
  - 11 Autre rectifications
- N.B - L'indication qui pourrait figurer après le texte d'une modification est un code interne.
- Si les indications (1), (2), etc. devaient figurer après la date de notification, cela signifie qu'il y a plusieurs modifications qui sont notifiées simultanément. Ces indications font également apparaître le rang des modifications.



# 1 OVERDRACHTEN CESSIONS

**26663-01/26663-02**

*Overgegaan aan:*

Kraft Foods Global Brands LLC,  
Delaware limited liability company  
Three Lakes Drive  
Northfield, Illinois 60093,  
België

00007-002;

Aangetekend: 07.02.2013

**29923-00**

*Overgegaan aan:*

Intersnack Nederland B.V.  
Havenstraat 62  
7005 AG Doetinchem,  
Nederland

00015-001;

Aangetekend: 21.05.2013

**26160-00**

*Overgegaan aan:*

Kabushiki Kaisha Meiji Gomu Kasei  
22-35, Nishishinjuku 7-chome  
Shinjuku-ku, Tokyo 160-0023,  
Japan

00016-001;

Aangetekend: 17.05.2013

**39359-00**

*Overgegaan aan:*

King Quest B.V.  
Nieuwpoortkade 2a  
1055 RX Amsterdam,  
Nederland

00030-001;

Aangetekend: 25.09.2012

# 6 ADRESWIJZIGINGEN CHANGEMENTS D'ADRESSE

**37554-00**

*Adres gewijzigd in:*

Gijsbrecht van Amstelstraat 432,  
Postbus 66  
1200 AB Hilversum,

20017-001;

Aangetekend: 07.05.2013

**37638-00**

*Adres gewijzigd in:*

Bindersestraat 33  
5701 SX Helmond,

20018-001;

Aangetekend: 29.05.2013

# 8b AANSTELLING OF WIJ- ZIGING VAN GEMACHTIGDE INSTITUTION OU CHAN- GEMENT DE MANDA- TAIRE

**28452-00**

*Aanstelling of wijziging van gemachtigde:*

BAP IP bvba - Brantsandpatents  
Guldensporenpark 75  
9820 Merelbeke  
België.

41016-001;

Aangetekend: 12.04.2013

**30070-01**

*Institution ou changement de mandataire:*

SGA2  
Rue Marx Dormoy, BP 7525  
64075 Pau Cedex  
France.

41017-001;

Enregistré: 24.05.2013

**30070-02/30070-08**

*Institution ou changement de mandataire:*

SGA2  
Rue Marx Dormoy, BP 7525  
64075 Pau Cedex  
France.

41018-007;

Enregistré: 24.05.2013

**9**  
**NAAMS- EN ADRESWIJ-**  
**ZIGINGEN**  
**CHANGEMENTS DE**  
**NOM ET D'ADRESSE**

---

**17954-01, 18087-01, 33642-00,**  
**33643-00**

*Naam en adres gewijzigd in:*  
 Koninklijke Philips N.V.  
 High Tech Campus 5  
 5656 AE Eindhoven,

60007-004;

Aangetekend: 30.05.2013

---

**11**  
**OVERIGE VERBETERIN-**  
**GEN**  
**AUTRES RECTIFICA-**  
**TIONS**

---

**39334-00**

*Datum inschrijving verbeterd in:*

08.02.2013

80009-001;

Aangetekend: 18.06.2013

---

**35428-00**

*Correctie gemachtigde:*

@MARK (SELARL d'avocats)  
 16, rue Milton  
 75009 Paris, Frankrijk  
 (zie aanstelling of wijziging van  
 gemachtigde 41066. 27 12 2012).

80010-001;

Aangetekend: 18.06.2013

---

#@mmp 91





## Rubriek X Rubrique X

A Beneluxdepots waarvan de vrijwillige/ambtshalve doorhaling van de inschrijving heeft plaatsgevonden (artikel 3.21 van het Benelux-verdrag inzake de intellectuele eigendom en regel 3.1 van het Uitvoeringsreglement).

*Volgorde van publicatie (voorafgegaan door codering):*

01 Volgnummer van de inschrijving.

B Benelux en internationale depots waarbij een verklaring van de houder of een rechtelijke beslissing als bedoeld in artikel 3.24, lid 3 van het Benelux-verdrag inzake de intellectuele eigendom is ingeschreven.

*Volgorde van publicatie (voorafgegaan door codering):*

01 Volgnummer van de inschrijving.

C Dépôts Benelux dont la radiation volontaire/d'office de l'enregistrement a été effectuée (article 3.21 de la Convention Benelux en matière de propriété intellectuelle et la règle 3.1 du Règlement d'exécution).

*Ordre de la publication (précédé d'un code):*

01 Numéro d'ordre de l'enregistrement.

D Dépôts Benelux ou internationaux pour lesquels une requête de renonciation partielle ou une décision judiciaire est enregistrée, comme visée à l'article 3.24, alinéa 3 de la Convention Benelux en matière de propriété intellectuelle).

*Ordre de la publication (précédé d'un code):*

01 Numéro d'ordre de l'enregistrement.





**39336-02**

*Doorhaling:*

90001-001;

Aangetekend: 03.06.2013

---



## Index:

## Gemachtigden Mandataires

---

### A

---

<b>Algemeen Octrooi- en Merkenbureau</b> John F. Kennedylaan 2 5612 AB Eindhoven	<b>Nederland.</b> .....38
--	------------------------------

---

### B

---

<b>BAP IP bvba - Brantsandpatents</b> Guldensporenpark 75 9820 Merelbeke België. .....52	<b>5280 AC Boxtel</b> Nederland. .....47
<b>Bogaerts en Groenen</b> Advocaten Postbus 127	<b>Bureau M.F.J. Bockstael N.V.</b> Arenbergstraat 13 B-2000 Antwerpen België. .....37

---

### C

---

<b>CABINET BEDE S.A.</b> Boulevard General Wahis 15 1030 Bruxelles	<b>Belgique.</b> .....38
--	-----------------------------

---

### D

---

<b>DEFOUR Dieter</b> Sprietstraat 39 8850 Ardoeie	<b>België.</b> .....11, 12
---	-------------------------------

---

### F

---

<b>Fernand ENTRINGER</b> 34 A, rue Philippe II L-2340 Luxembourg	<b>Luxembourg.</b> .....48
--	-------------------------------

---

### G

---

<b>GEVERS</b> Holidaystraat 5	<b>B-1831 Diegem</b> België.
----------------------------------	---------------------------------



.....41	B-1831 Diegem Belgique.	..... 23, 31, 32, 33, 34, 35, 37, 40
<b>GEVERS</b> Holidaystraat 5		

---

## H

Haagsch Octrooibureau Breitnerlaan 146 2596 HG 's-Gravenhage	Nederland.	.....28, 30
--	------------	-------------

---

## I

<b>INLEX IP EXPERTISE</b> 5, rue Feydeau 75002 Paris	France.	..... 14
--	---------	----------

---

## J

Jan A. Zijlstra Wetterkritte 9 9084 DN Goutum Nederland.	Jurimark Tolhuis 20-12 6537 LW Nijmegen Nederland.	.....15, 16	.....37
---	---	-------------	---------

---

## K

<b>K.O.B. N.V.</b> Kennedypark 31c B-8500 Kortrijk	België.	.....32
--	---------	---------

---

## M

<b>Merkenbureau Knijff &amp; Partners B.V.</b> Leeuwendeldseweg 12 1382 LX Weesp Nederland.	Nederland.	..... 18
.....16, 39	<b>Mohassel Zadeh Advocaten</b> Oude Middenweg 241-G 2491 AH Den Haag Nederland.	..... 15
<b>Michelle Masselink</b> Waalstraat 19 3522 SB Utrecht		

---

## N

<b>Novagraaf Nederland B.V.</b> Hoogoorddreef 5 1101 BA Amsterdam	Nederland.	.....36, 42
---	------------	-------------

---

## O

---

**Octrooibureau Vriesendorp & Gaade B.V.**

Dr. Kuiperstraat 6  
2514 BB 's-Gravenhage  
Nederland.

.....30, 40

**Office Freylinger S.A.**

234 route d'Arlon  
L-8010 Strassen

**Luxembourg.**

..... 10, 11, 20

**OFFICE PARETTE (FRED MAES)**

Avenue Gabrielle Petit 2  
B-7940 Brugelette  
Belgique.

.....39

---

## S

---

**SGA2**

Rue Marx Dormoy, BP 7525  
64075 Pau Cedex

**France.**

.....52

---

## V

---

**V.O.**

Johan de Wittlaan 7  
2517 JR Den Haag

**Nederland.**

.....36





## Index:

## Deposanten Déposants

---

### A

---

Adiantum B.V. ....	26, 27	Amiri Collections B.V. ....	12, 13
Alida Johanna de Hoog .....	21, 22	Arnold Steven Lindeman .....	40

---

### B

---

Bekaert Fencing NV .....	32	17	
Berend Jan Meijer .....	23	BML, Société à responsabilité limitée .....	20
Bert van Duijn Consultancy VOF h.o.d.n. la Voie communicatie .....		BOUWMEESTER VAN RENS B.V. ....	26

---

### C

---

CANON KABUSHIKI KAISHA .....	39	Clifton Linger .....	46
Cees Janbroers .....	15	C. Prestige Investissements S.A., Société Anonyme .....	14
Christina Christensen h.o.d.n. Delight Department .....	17		

---

### D

---

Dart Industries Inc., Delaware corporation 31, 32, 33, 34, 35, 39 .....		De Sloovere Lieven .....	8
DAVIATION BVBA .....	11, 12	DOLOMITE AB .....	37
DE LANGE Pascale .....	20	DUBOIS Melissa .....	26
DEN OUDEN Leonardus Andreas .....	24		

---

### E

---

EBEMA N.V. ....	47	Els Luijterink .....	18
Edgcraft Corporation, Delaware corporation .....	36	Esschert Design BV .....	42, 43, 44, 45, 46
EECKHAUDT Andy .....	41	ETS Leclercq SA .....	17

---

### F

---

Fachingen Heil- und Mineralbrunnen GmbH .....	30	Fun Promotion BV .....	21
Forest Group Nederland B.V. ....	28		



---

## G

---

George Pisa & Zn. Tailleurs b.v. ....23	Govaert Alexander .....9
Godefriedus Theodorus de Graaff .....48, 49	

---

## J

---

Janneke Vullings .....10	J.A. Zijlstra beheer b.v. ....15
Jansen Sales BV .....47	

---

## K

---

Kokon architectuur & stedenbouw bv .....27	Kuijpers Kip BV, Kuikenvlaas 2 B, 5763 PZ Milheeze .....16
Krallis Stavroula .....14, 20	KUKUPESSY Sandra h.o.d.n. Equus .....14

---

## L

---

L'Ecrin d'Olga sprl .....8	Lux Beck S.à.r.l. ....47
LEDENE Liselot .....8, 9	

---

## M

---

Mazyar Tashakory Timjani .....15	
----------------------------------	--

---

## N

---

NTLUX S.A. ....10, 11	
-----------------------	--

---

## P

---

Paulus Mooij .....48	PostNL Holding B.V. ....36
PETROVIC Bob .....48	Prime Water bvba .....9
Pieterella C. van Asperen h.o.d.n. Pepavana .....19, 20	



---

## R

---

Remia C.V. ....42	Ricardo Breeveld .....13
Renee Verhoeven .....10	RODENBURG Jan Arie .....37

---

## S

---

Saint-Amand MAGALI .....13	Snelder B.V. ....42
Saskia Broekhoff .....18	Sofiben VOF .....18
Silver Crown Associates Limited .....38	Spirit of License, société à responsabilité limitée .....23
Simon Adrianus Bosma .....21, 22	Stichting Telofase .....41

---

## T

---

Technische Universiteit Eindhoven .....22	37
TERUMO KABUSHIKI KAISHA .....30	Trade, Kisses and Business, S.L. ....16
THE GOODYEAR TIRE & RUBBER COMPANY, Ohio corporation	Tremco Illbruck B.V. ....39

---

## V

---

Van de Lande & Zonen B.V. ....36	VISÉE Laurence .....8
VAN RUMBEKE Davy .....20	

---

## W

---

WAAK-BESCHUTTE WERKPLAATS VZW .....37	Wijnand-Wouter Leonardus van der Vet .....24
Weekamp Deuren B.V. ....40, 41	W. Th. Zandstra b.v. ....24





## Index:

## Klassen en onderklassen Classes et sous-classes

---

### 02

---

02-01	12, 13	02-04	19, 20, 26
02-02	12, 13, 23	02-07	18

---

### 03

---

03-01	13, 18	03-03	48
-------	--------	-------	----

---

### 05

---

05-05	23
-------	----

---

### 06

---

06-01	10, 18, 47, 48, 49	06-07	45, 46
06-03	10, 46	06-11	43
06-04	26, 46	06-13	18
06-05	10	06-99	45
06-06	10		

---

### 07

---

07-01	31, 32, 33, 34, 35, 40, 48	07-06	21, 22
07-02	31	07-07	31, 40
07-03	17	07-08	46
07-04	8, 9	07-99	21, 22

---

### 08

---

08-01	36	08-08	20, 28, 36, 37, 42
08-03	36	08-99	10, 28, 37, 43
08-05	36		
08-07	9		



---

# 09

---

09-01	..... 14, 23, 30, 42	09-07	..... 23, 31, 40, 42
09-03	..... 16, 17, 21, 31, 36, 40, 42	09-09	..... 16, 40
09-05	..... 21		

---

# 11

---

11-01	..... 14, 20	11-02	..... 43, 44, 45, 46
-------	--------------	-------	----------------------

---

# 12

---

12-05	..... 38	12-12	..... 38
12-07	..... 41	12-13	..... 11, 12
12-10	..... 15	12-15	..... 37

---

# 13

---

13-03	..... 11, 12
-------	--------------

---

# 14

---

14-02	..... 39	14-04	..... 10, 11
-------	----------	-------	--------------

---

# 16

---

16-03	..... 39	16-05	..... 24
-------	----------	-------	----------

---

# 18

---

18-02	..... 39
-------	----------

---

# 19

---

19-08	..... 20, 41
-------	--------------

---

# 20

---

20-03 .....16, 17

---

# 21

---

21-01 .....14, 23      21-02 .....24

---

# 23

---

23-01 .....8, 9      23-02 .....9, 26, 27

---

# 24

---

24-02 .....30

---

# 25

---

25-01 .....26, 39, 42      25-03 .....27, 37  
25-02 .....15, 32, 40, 41, 43, 44

---

# 26

---

26-05 .....15

---

# 27

---

27-99 .....47

---

# 30

---

30-02 .....43, 45      30-06 .....18

---

# 32

---

32-00 ..... 8, 13, 17, 48



## Index:

## Producten

### A

Aanhangwagens voor voertuigen over de weg. ....	15	Ander tafelgerei. ....	21, 22
Accessoires voor de kamerschoorsteen. ....	46	Andere meubelstukken en meubeldelen. ....	10
Accessoires. ....	24	Antislipbanden, -wielbanden en -kettingen voor voertuigen. .	37
Ander drukwerk. ....	20, 41	Apparaten en toestellen, handmatig bediend, om voedsel en dranken te bereiden. ....	8, 9
Ander gereedschap en instrumenten. ....	36		
Ander huishoudgerei. ....	31, 40		

### B

Bijouerieën en juwelen. ....	14, 20	Bouwmaterialen. ....	26, 39, 42
Boor-, frees- of graafgereedschap en -instrumenten. ....	36		

### D

Dekens, huis- en tafellinnen. ....	18	40, 42	
Diversen. ....	10, 21, 22, 28, 37, 43, 45, 47	Drukmachines. ....	39
Dozen, kisten, containers, conservenblikken. 16, 17, 21, 31, 36,			

### F

Flessen, flacons, potten, mand- en buikflessen, recipiënten, uitgerust met een druksysteem. ....	14, 23, 30, 42
---	----------------

### G

Garen en band en kledingaccessoires. ....	18	Gelijkvormige tafels en meubelen. ....	10, 46
Gecombineerde meubelen. ....	10	Gymnastiek- of sporttoestellen en -artikelen. ....	24

### H

Hechtings-, steun- of montagemiddelen, voor zover niet begrepen in andere klassen. ....	20, 28, 36, 37, 42	Heftoestellen, hef- of laad- en losapparaten. ....	38
		Huizen, garages en andere constructies. ....	27, 37



---

## I

---

Installaties voor het verdelen van vloeistoffen. ....8, 9      Interfaces en ikonen. ....10, 11

---

## K

---

Kinderwagens, rolstoelen voor invaliden, draagberries. ....38      Kookapparaten, -gerei en -potten. ....31  
 Kledingstukken. .... 12, 13, 23      Kopieer- of vergrootapparaten. ....39

---

## L

---

Lampen, schemerlampen, luchters, wand- of plafondverlichting,  
 lampenkappen, reflectoren, lampen voor foto- of  
 filmprojectoren. ....15      Logo's, getup, ornamentaties. .... 8, 13, 17, 48

---

## M

---

Materiaal voor verdeling of levering van elektrische energie. 11,  
 12      Medische instrumenten, laboratoriuminstrumenten en -  
 toestellen. ....30

---

## O

---

Omheiningen, kooien, hokken en soortgelijke beschutting. 43, 45      13  
 Ondergoed, lingerie, korsetten, bustehouders, nachtkleding. 12,      Opbergmeubelen. ....26, 46

---

## P

---

Paraplus, parasols, zonneschermen en wandelstokken. ....48      Prefab- of montagebouwonderdelen. ....15, 32, 40, 41, 43, 44

---

## R

---

Reiskoffers, koffers, aktetassen, handtassen, sleutelhangers, aan  
 hun inhoud aangepaste etuis, portefeuilles en soortgelijke      artikelen. ....13, 18

---

## S

---

Sanitaire installaties. .... 9, 26, 27      Schoeisel, kousen en sokken. .... 19, 20, 26



Sluitwerk en accessoires. ....	23, 31, 40, 42	Spellen en speelgoederen. ....	14, 23
Snijgereedschap en -instrumenten. ....	36	Spiegels en lijsten. ....	45, 46
Snuisterijen, tafel- schoorsteen- of wandversierselen, bloemenvazen en bloempotten. ....	43, 44, 45, 46	Stoelen. ....	10, 18, 47, 48, 49
		Strooisel en nesten. ....	18

## T

Tafelmessen, vorken, lepels. ....	17	Toestellen voor informatieverwerking. ....	39
-----------------------------------	----	--	----

## V

Vaat- en glaswerk. ....	31, 32, 33, 34, 35, 40, 48	Vloertapijten, vloermatten en vloerkleedjes. ....	43
Vergrendel- of sluitwerk. ....	9	Voertuigen voor bijzonder gebruik. ....	11, 12
Vliegtuigen en andere lucht- of ruimtevoertuigen. ....	41	Vuilnisbakken en vuilniscontainers en dragers. ....	16, 40

## W

Weefsels en stoffen. ....	23	Wegwijzers, reclamemateriaal. ....	16, 17
---------------------------	----	------------------------------------	--------

## Z

Zakken, zakjes, tubes en capsules. ....	21
---	----





## Index:

## Produits

### A

Accessoires de cheminée d'appartement. ....	46	Autres imprimés. ....	20, 41
Accessoires. ....	24	Autres outils et instruments. ....	36
Appareils et articles de gymnastique ou de sport. ....	24	Autres pièces de mobilier et parties de meubles. ....	10
Appareils et ustensiles, mus manuellement, pour préparer la nourriture ou les boissons. ....	8, 9	Autres récipients de ménage. ....	31, 40
Appareils pour le traitement de l'information. ....	39	Autres ustensiles de table. ....	21, 22
Appareils pour photocopier ou agrandir. ....	39	Avions et autres véhicules aériens ou spatiaux. ....	41
Appareils, ustensiles et récipients pour la cuisson. ....	31		

### B

Bibelots, ornements de table, de dessus de cheminée ou de mur, vases et pots à fleurs. ....	43, 44, 45, 46	31, 36, 40, 42	
Bijouterie et joaillerie. ....	14, 20	Bouteilles, flacons, pots, bonbonnes, récipients munis d'un système à pression. ....	14, 23, 30, 42
Boîtes, caisses, conteneurs, boîtes à conserves. .	16, 17, 21,		

### C

Chaussures, bas et chaussettes. ....	19, 20, 26	Couvertures, linge de maison et de table. ....	18
Couteaux de table, fourchettes, cuillers. ....	17		

### D

Dispositifs de verrouillage ou de fermeture. ....	9	Divers. ....	10, 21, 22, 28, 37, 43, 45, 47
---	---	--------------	--------------------------------

### E

Elévateurs, appareils de levage ou de manutention. ....	38
Enclos, cages, niches et abris analogues. ....	43, 45



---

## I

---

Installations pour la distribution de fluides. ....	8, 9	30	
Installations sanitaires. ....	9, 26, 27	Interfaces et icônes. ....	10, 11
Instruments médicaux, instruments et ustensiles de laboratoire.			

---

## J

---

Jeux et jouets. ....	14, 23
----------------------	--------

---

## L

---

Lampes, lampadaires, lustres, appliques murales ou de plafond, abat-jour, réflecteurs, lampes pour projecteurs de photographie ou de cinématographie. ....	15	Litières et nids. ....	18
		Logos, getup, ornementsations. ....	8, 13, 17, 48

---

## M

---

Machines pour l'impression. ....	39	Mercerie et accessoires d'habillement. ....	18
Maisons, garages et autres constructions. ....	27, 37	Meubles combinés. ....	10
Malles, valises, serviettes, sacs à main, porte-clés, étuis adaptés à leur contenu, portefeuilles et articles analogues. ...	13, 18	Meubles de rangement. ....	26, 46
Matériaux de construction. ....	26, 39, 42	Miroirs et cadres. ....	45, 46
Matériel de distribution ou de commande d'énergie électrique.		Moyens de fermeture et accessoires. ....	23, 31, 40, 42
11, 12		Moyens de fixation, de soutien ou de montage, non compris dans d'autres classes. ....	20, 28, 36, 37, 42

---

## O

---

Outils et instruments servant à forer, à fraiser ou à creuser. 36	Outils et instruments tranchants. ....	36
---	--	----

---

## P

---

Parapluies, parasols, ombrelles et cannes. ....	48	Pneus, bandages et chaînes antidérapantes pour véhicules. 37
Parties de construction préfabriquées ou préassemblées. .	15, 32, 40, 41, 43, 44	Poubelles et conteneurs pour ordures et leurs supports. 16, 40

---

## R

---

Remorques de véhicules routiers. .... 15

---

## S

---

Sacs, sachets, tubes et capsules. .... 21

Sièges. .... 10, 18, 47, 48, 49

Signes indicateurs, dispositifs publicitaires. .... 16, 17

Sous-vêtements, lingerie, corsets, soutiens-gorge, vêtements de nuit. .... 12, 13

---

## T

---

Tables et meubles semblables. .... 10, 46

Tapis de sol, paillassons et carpettes. .... 43

Tissus et étoffes. .... 23

---

## V

---

Vaisselle et verrerie. .... 31, 32, 33, 34, 35, 40, 48

Véhicules à usages spéciaux. .... 11, 12

Vêtements. .... 12, 13, 23

Voitures d'enfant, fauteuils roulants pour infirmes, brancards. 38

