Benelux-Modellenblad

Recueil des Dessins ou Modèles Benelux

Inhoudsopgave

Table des matières

Inhoudsopgave	
Table des matières	i
Inhoud van de rubrieken	
Contenu des rubriques	3
Rubriek I	
Rubrique I	7
Rubriek II	
Rubrique II	27
Rubriek III	
Rubrique III	29
Rubriek VII	
Rubrique VII	33
Rubriek VIII	
Rubrique VIII	63
ADRESWIJZIGINGEN	
CHANGEMENTS D'ADRESSE	64
NAAMSWIJZIGINGEN	
CHANGEMENTS DE NOM.....	64
AANSTELLING of WIJZIGING VAN GEMACHTIGDE	
INSTITUTION ou CHANGEMENT DE MANDATAIRE	64
NAAMS- of ADRESWIJZIGING VAN GEMACHTIGDE	
CHANGEMENTS DE NOM ou D'ADRESSE DU MANDATAIRE.....	65
NAAMS- EN ADRESWIJZIGINGEN	
CHANGEMENTS DE NOM ET D'ADRESSE.....	65
OVERIGE VERBETERINGEN	
AUTRES RECTIFICATIONS.....	65
Index: Gemachtigden	
Mandataires	67
Index: Deposanten	
Déposants	71
Index: Klassen en onderklassen	
Classes et sous-classes	75
Index: Producten	79

Index:	Produits	83
--------	----------------	----



Inhoud van de rubrieken

Contenu des rubriques

Rubriek I

Beneluxdepots ingeschreven overeenkomstig artikel 3.11 van het Benelux-verdrag inzake de intellectuele eigendom.

Volgorde van publicatie (voorafgegaan door codering):

- 01 Volgnummer van de inschrijving alsmede nummer en dagtekening (dag, uur en minuut) van het depot, datum van inschrijving;
- 02 Datum waarop de geldigheidsduur van de inschrijving verstrijkt;
- 03 Naam van de deposant;
- 04 Adres (straat);
- 05 Plaats en land;
- 06 In voorkomend geval, naam en adres van de gemachtigde of, in voorkomend geval, vermelding van het correspondentie-adres van de deposant;
- 08 Afbeelding(en) van de tekening of het model;
- 09 In voorkomend geval, vermelding van de kleur(en);
- 10 in voorkomend geval, nadere omschrijving van de onder code 09 genoemde kleur(en);
- 11 Vermelding van het voortbrengsel alsmede klasse(n) en onderklasse(n) aanduiding;
- 12 In voorkomend geval, vermelding van de kenmerkende eigenschappen van de tekening of het model;
- 13 In voorkomend geval, vermelding van het recht van voorrang als bedoeld in artikel 4 van het Verdrag van Parijs tot bescherming van de Industriële Eigendom;
- 14 In voorkomend geval, vermelding van de naam van de werkelijke ontwerper van de tekening of het model.

Rubriek II

Beneluxdepots ingeschreven overeenkomstig artikel 3.11 van het Benelux-verdrag inzake de intellectuele eigendom waarvan door de deposant opschorting van de publicatie van de inschrijving is gevraagd (artikel 3.12 van het Benelux-verdrag inzake de intellectuele eigendom).

Volgorde van publicatie (voorafgegaan door codering):

- 01 Volgnummer van de inschrijving, datum van inschrijving;
- 15 Vermelding van de termijn waarvoor opschorting van de publicatie werd gevraagd.

Rubriek III

Beneluxdepots ingeschreven overeenkomstig artikel 3.11 van het Benelux-verdrag inzake de intellectuele eigendom waarvan door de deposant opschorting van de publicatie van de inschrijving werd gevraagd.

Volgorde van publicatie (voorafgegaan door codering):

- 01 Volgnummer van de inschrijving alsmede nummer en dagtekening (dag, uur en minuut) van het depot, datum van inschrijving;
- 02 Datum waarop de geldigheidsduur van de inschrijving verstrijkt;
- 03 Naam van de deposant;
- 04 Adres (straat);
- 05 Plaats en land;
- 06 In voorkomend geval, naam en adres van de gemachtigde of, in voorkomend geval, vermelding van het correspondentie-adres van de deposant;
- 08 Afbeelding(en) van de tekening of het model;
- 09 In voorkomend geval, vermelding van de kleur(en);
- 10 in voorkomend geval, nadere omschrijving van de onder code 09 genoemde kleur(en);
- 11 Vermelding van het voortbrengsel alsmede klasse(n) en onderklasse(n) aanduiding;
- 12 In voorkomend geval, vermelding van de kenmerkende eigenschappen van de tekening of het model;
- 13 In voorkomend geval, vermelding van het recht van voorrang als bedoeld in artikel 4 van het Verdrag van Parijs tot bescherming van de Industriële Eigendom;
- 14 In voorkomend geval, vermelding van de naam van de werkelijke ontwerper van de tekening of het model;
- 15 Vermelding van de termijn waarvoor opschorting van de publicatie werd gevraagd.

Rubrique I

Dépôts Benelux enregistrés conformément aux dispositions de l'article 3.11 de la Convention Benelux en matière de propriété intellectuelle.

Ordre de la publication (précédé d'un code):

- 01 Numéro d'ordre de l'enregistrement ainsi que le numéro et la date (jour, heure et minute) du dépôt, la date d'enregistrement;
- 02 Date d'échéance de la durée de protection de l'enregistrement;
- 03 Nom du déposant;
- 04 Adresse (rue);
- 05 Localité et pays;
- 06 Le cas échéant, le nom et l'adresse du mandataire ou, le cas échéant, l'indication de l'adresse postale du déposant;
- 08 Reproduction(s) du dessin ou du modèle;
- 09 Le cas échéant, l'indication de la (des) couleur(s);
- 10 Le cas échéant, la description de la (des) couleur(s) mentionnée(s) au code 09;
- 11 Indication du produit ainsi que l'indication de la (des) classe(s) et de la (des) sous-classe(s);
- 12 Le cas échéant, l'indication des éléments caractéristiques du dessin ou du modèle;
- 13 Le cas échéant, l'indication du droit de priorité tel que visé à l'article 4 de la Convention de Paris pour la protection de la Propriété Industrielle;
- 14 Le cas échéant, l'indication du nom du véritable créateur du dessin ou du modèle.

Rubrique II

Dépôts Benelux enregistrés conformément aux dispositions de l'article 3.11 de la Convention Benelux en matière de propriété intellectuelle pour lesquels le déposant a demandé l'ajournement de la publication de l'enregistrement (article 3.12 de la Convention Benelux en matière de propriété intellectuelle).

Ordre de la publication (précédé d'un code):

- 01 Numéro d'ordre de l'enregistrement, la date d'enregistrement;
- 15 Indication de la période d'ajournement de la publication.

Rubrique III

Dépôts Benelux enregistrés conformément aux dispositions de l'article 3.11 de la Convention Benelux en matière de propriété intellectuelle pour lesquels le déposant avait demandé l'ajournement de la publication.

Ordre de la publication (précédé d'un code):

- 01 Numéro d'ordre de l'enregistrement ainsi que le numéro et la date (jour, heure et minute) du dépôt, la date d'enregistrement;
- 02 Date d'échéance de la durée de protection de l'enregistrement;
- 03 Nom du déposant;
- 04 Adresse (rue);
- 05 Localité et pays;
- 06 Le cas échéant, le nom et l'adresse du mandataire ou, le cas échéant, l'indication de l'adresse postale du déposant;
- 08 Reproduction(s) du dessin ou du modèle;
- 09 Le cas échéant, l'indication de la (des) couleur(s);
- 10 Le cas échéant, la description de la (des) couleur(s) mentionnée(s) au code 09;
- 11 Indication du produit ainsi que l'indication de la (des) classe(s) et de la (des) sous-classe(s);
- 12 Le cas échéant, l'indication des éléments caractéristiques du dessin ou du modèle;
- 13 Le cas échéant, l'indication du droit de priorité tel que visé à l'article 4 de la Convention de Paris pour la protection de la Propriété Industrielle;
- 14 Le cas échéant, l'indication du nom du véritable créateur du dessin ou du modèle;
- 15 Indication de la période d'ajournement de la publication.



Rubriek IV

Beneluxdepots ingeschreven overeenkomstig artikel 3.13 van het Benelux-verdrag inzake de intellectuele eigendom werd opgeschort (in strijd met de goede zeden of de openbare orde van één der Beneluxlanden).

Rubriek V

Beneluxdepots ingeschreven overeenkomstig artikel 3.11 van het Benelux-verdrag inzake de intellectuele eigendom waarvan de publicatie overeenkomstig artikel 3.13 van het Benelux-verdrag inzake de intellectuele eigendom werd opgeschort.

Volgorde van publicatie (voorafgegaan door codering):

- 01 Volgnummer van de inschrijving alsmede nummer en dagtekening (dag, uur en minuut) van het depot, datum van inschrijving;
- 02 Datum waarop de geldigheidsduur van de inschrijving verstrijkt;
- 03 Naam van de deposant;
- 04 Adres (straat);
- 05 Plaats en land;
- 06 In voorkomend geval, naam en adres van de gemachtigde of, in voorkomend geval, vermelding van het correspondentie-adres van de deposant;
- 08 Afbeelding(en) van de tekening of het model;
- 09 In voorkomend geval, vermelding van de kleur(en);
- 10 in voorkomend geval, nadere omschrijving van de onder code 09 genoemde kleur(en);
- 11 Vermelding van het voortbrengsel alsmede klasse(n) en onderklasse(n) aanduiding;
- 12 In voorkomend geval, vermelding van de kenmerkende eigenschappen van de tekening of het model;
- 13 In voorkomend geval, vermelding van het recht van voorrang als bedoeld in artikel 4 van het Verdrag van Parijs tot bescherming van de Industriële Eigendom;
- 14 In voorkomend geval, vermelding van de naam van de werkelijke ontwerper van de tekening of het model.

Rubriek VI

Beneluxdepots ingeschreven overeenkomstig artikel 3.11 van het Benelux-verdrag inzake de intellectuele eigendom waarvan een tweede publicatie is verricht (artikel 3.11, lid 3 van het Benelux-verdrag inzake de intellectuele eigendom).

Volgorde van publicatie (voorafgegaan door codering):

- 01 Volgnummer van de inschrijving alsmede nummer en dagtekening (dag, uur en minuut) van het depot, datum van inschrijving;
- 02 Datum waarop de geldigheidsduur van de inschrijving verstrijkt;
- 03 Naam van de deposant;
- 04 Adres (straat);
- 05 Plaats en land;
- 06 In voorkomend geval, naam en adres van de gemachtigde of, in voorkomend geval, vermelding van het correspondentie-adres van de deposant;
- 08 Afbeelding(en) van de tekening of het model;
- 09 In voorkomend geval, vermelding van de kleur(en);
- 10 in voorkomend geval, nadere omschrijving van onder code 09 genoemde kleur(en);
- 11 Vermelding van het voortbrengsel alsmede klasse(n) en onderklasse aanduiding;
- 12 In voorkomend geval, vermelding van de kenmerkende eigenschappen van de tekening of het model;
- 13 In voorkomend geval, vermelding van het recht van voorrang als bedoeld in artikel 4 van het Verdrag van Parijs tot bescherming van de Industriële Eigendom;
- 14 In voorkomend geval, vermelding van de naam van de werkelijke ontwerper van de tekening of het model;
- 15 In voorkomend geval, vermelding van de termijn waarvoor opschorting van de publicatie werd gevraagd.

Rubriek VII

Vernieuwingen van de overeenkomstig artikel 3.11 van het Benelux-verdrag inzake de intellectuele eigendom ingeschreven Beneluxdepots (artikel 3.14 van het Benelux-verdrag inzake de intellectuele eigendom).

Volgorde van publicatie (voorafgegaan door codering):

- 01 Volgnummer van de inschrijving alsmede nummer en dagtekening (dag, uur en minuut) van het depot, datum van inschrijving;
- 02 Datum waarop de geldigheidsduur van de inschrijving verstrijkt;
- 03 Naam van de deposant;
- 04 Adres (straat);
- 05 Plaats en land;
- 06 In voorkomend geval, naam en adres van de gemachtigde of, in voorkomend geval, vermelding van het correspondentie-adres van de deposant;
- 08 Afbeelding(en) van de tekening of het model;

Rubrique IV

Dépôts Benelux pour lesquels la publication a été ajournée conformément à l'article 3.13 de la Convention Benelux en matière de propriété intellectuelle (contraire aux bonnes moeurs ou à l'ordre public d'un des pays du Benelux).

Rubrique V

Dépôts Benelux enregistrés conformément à l'article 3.11 de la Convention Benelux en matière de propriété intellectuelle pour lesquels la publication a été ajournée, conformément aux dispositions de l'article 3.13 de la Convention Benelux en matière de propriété intellectuelle.

Ordre de la publication (précédé d'un code):

- 01 Numéro d'ordre de l'enregistrement ainsi que le numéro et la date (jour, heure et minute) du dépôt, la date d'enregistrement;
- 02 Date d'échéance de la durée de protection de l'enregistrement;
- 03 Nom du déposant;
- 04 Adresse (rue);
- 05 Localité et pays;
- 06 Le cas échéant, le nom et l'adresse du mandataire ou, le cas échéant, l'indication de l'adresse postale du déposant;
- 08 Reproduction(s) du dessin ou du modèle;
- 09 Le cas échéant, l'indication de la (des) couleur(s);
- 10 Le cas échéant, la description de la (des) couleur(s) mentionnée(s) au code 09;
- 11 Indication du produit ainsi que l'indication de la (des) classe(s) et de la (des) sous-classe(s);
- 12 Le cas échéant, l'indication des éléments caractéristiques du dessin ou du modèle;
- 13 Le cas échéant, l'indication du droit de priorité tel que visé à l'article 4 de la Convention de Paris pour la protection de la Propriété Industrielle;
- 14 Le cas échéant, l'indication du nom du véritable créateur du dessin ou du modèle.

Rubrique VI

Dépôts Benelux enregistrés conformément à l'article 3.11 de la Convention Benelux en matière de propriété intellectuelle pour lesquels une nouvelle publication est faite (article 3.11, alinéa 3 de la Convention Benelux en matière de propriété intellectuelle).

Ordre de la publication (précédé d'un code):

- 01 Numéro d'ordre de l'enregistrement ainsi que le numéro et la date (jour, heure et minute) du dépôt, la date d'enregistrement;
- 02 Date d'échéance de la durée de protection de l'enregistrement;
- 03 Nom du déposant;
- 04 Adresse (rue);
- 05 Localité et pays;
- 06 Le cas échéant, le nom et l'adresse du mandataire ou, le cas échéant, l'indication de l'adresse postale du déposant;
- 08 Reproduction(s) du dessin ou du modèle;
- 09 Le cas échéant, l'indication de la (des) couleur(s);
- 10 Le cas échéant, la description de la (des) couleur(s) mentionnée(s) au code 09;
- 11 Indication du produit ainsi que l'indication de la (des) classe(s) et de la (des) sous-classe(s);
- 12 Le cas échéant, l'indication des éléments caractéristiques du dessin ou du modèle;
- 13 Le cas échéant, l'indication du droit de priorité tel que visé à l'article 4 de la Convention de Paris pour la protection de la Propriété Industrielle;
- 14 Le cas échéant, l'indication du nom du véritable créateur du dessin ou du modèle;
- 15 Le cas échéant, l'indication de la période d'ajournement de la publication.

Rubrique VII

Renouvellements de dépôts Benelux enregistrés conformément à l'article 3.11 de la Convention Benelux en matière de propriété intellectuelle (article 3.14 de la Convention Benelux en matière de propriété intellectuelle).

Ordre de la publication (précédé d'un code):

- 01 Numéro d'ordre de l'enregistrement ainsi que le numéro et la date (jour, heure et minute) du dépôt, la date d'enregistrement;
- 02 Date d'échéance de la durée de protection de l'enregistrement;
- 03 Nom du déposant;
- 04 Adresse (rue);
- 05 Localité et pays;
- 06 Le cas échéant, le nom et l'adresse du mandataire ou, le cas échéant, l'indication de l'adresse postale du déposant;

- 09 In voorkomend geval, vermelding van de kleur(en);
- 10 In voorkomend geval, nadere omschrijving van de onder code 09 genoemde kleur(en);
- 11 Vermelding van het voortbrengsel alsmede klasse(n) en onderklassen) aanduiding;
- 12 In voorkomend geval, vermelding van de kenmerkende eigenschappen van de tekening of het model;
- 13 In voorkomend geval, vermelding van het recht van voorrang als bedoeld in artikel 4 van het Verdrag van Parijs tot bescherming van de Industriële Eigendom;
- 14 In voorkomend geval, vermelding van de naam van de werkelijke ontwerper van de tekening of het model;
- 18 Datum van verzoek tot vernieuwing.

- 08 Reproduction(s) du dessin ou du modèle;
- 09 Le cas échéant, l'indication de la (des) couleur(s);
- 10 Le cas échéant, la description de la (des) couleur(s) mentionnée(s) au code 09;
- 11 Indication du produit ainsi que l'indication de la (des) classe(s) et de la (des) sous-classe(s);
- 12 Le cas échéant, l'indication des éléments caractéristiques du dessin ou du modèle;
- 13 Le cas échéant, l'indication du droit de priorité tel que visé à l'article 4 de la Convention de Paris pour la protection de la Propriété Industrielle;
- 14 Le cas échéant, l'indication du nom du véritable créateur du dessin ou du modèle;
- 18 Date de la requête de renouvellement.

Rubriek VIII

Beneluxdepots waarbij wijzigingen van de inschrijving van de tekening of het model in het register werden aangetekend (regel 3.1 van het Uitvoeringsreglement).

- 01 Overdrachten
- 02 Licenties
- 03 Pandrechten
- 04 Beslagleggingen
- 05 Doorhalen van licenties, pand, beslag
- 06 Adreswijzigingen (houder)
- 07 Naamswijzigingen (houder)
- 08 a Wijzigingen van correspondentie-adres
- b Aanstelling of wijziging van gemachtigde
- c Naams- en adreswijzigingen van gemachtigde
- d Naams- of adreswijzigingen van gemachtigde
- 09 Naams- en adreswijzigingen (houder)
- 10 Verbeteringen van schrijffouten
- 11 Overige verbeteringen

N.B.-De na de tekst van een wijziging voorkomende aanduiding betreft een interne codering.
-Indien na de datum van aantekening de aanduidingen (1), (2), enz. voorkomen betekent dit dat bij de registraties gelijktijdig meerdere wijzigingen zijn aangetekend. Tevens geven deze aanduidingen de volgorde der wijzigingen aan.

Rubriek IX

Beneluxdepots waarvan ingevolge een rechterlijke beslissing die in kracht van gewijsde is gegaan, de doorhaling van de inschrijving heeft plaatsgevonden op verzoek van de meest gereede partij (artikel 1.14 en 4.5 van het Benelux-verdrag inzake de intellectuele eigendom en regel 3.1 van het Uitvoeringsreglement).

Rubriek X

- A Beneluxdepots waarvan de vrijwillige/ambtshalve doorhaling van de inschrijving heeft plaatsgevonden (artikel 3.21 van het Benelux-verdrag inzake de intellectuele eigendom en regel 3.1 van het Uitvoeringsreglement).
Volgorde van publicatie (voorafgegaan door codering):
 - 01 Volgnummer van de inschrijving.
- B Benelux en internationale depots waarbij een verklaring van de houder of een rechtelijke beslissing als bedoeld in artikel 3.24, lid 3 van het Benelux-verdrag inzake de intellectuele eigendom is ingeschreven.
Volgorde van publicatie (voorafgegaan door codering):
 - 01 Volgnummer van de inschrijving.

Rubriek XI

Inschrijvingen van Benelux- en internationale depots waarbij een vordering tot opeising van de ontwerper werd ingeschreven (artikel 3.7 van het Benelux-verdrag inzake de intellectuele eigendom en regel 2.10, lid 1 van het Uitvoeringsreglement).

Volgorde van publicatie (voorafgegaan door codering):

- 01 Volgnummer van de inschrijving;
- 14 Naam van de ontwerper.

Rubriek XII

Inschrijvingen van Benelux- en internationale depots waarbij de in artikel 3.7 het Benelux-verdrag inzake de intellectuele eigendom genoemde inschrijving van de vordering tot opeising werd doorgehaald (regel 2.10, lid 2 van het Uitvoeringsreglement).

Volgorde van publicatie (voorafgegaan door codering):

- 01 Volgnummer van de inschrijving;
- 14 Naam van de ontwerper.

Rubrique VIII

Dépôts Benelux auprès desquels sont enregistrées au registre des modifications de l'enregistrement du dessin ou modèle (règle 3.1 du Règlement d'exécution).

- 01 Cessions
- 02 Licences
- 03 Droits de gage
- 04 Saisies
- 05 Radiation de licences, gages, saisies
- 06 Changement d'adresse (titulaire)
- 07 Changement de nom (titulaire)
- 08 a Changements d'adresse de correspondance
- b Institution ou changement de mandataire
- c Changements de nom et d'adresse du mandataire
- d Changements de nom ou d'adresse du mandataire
- 09 Changement de nom et d'adresse (titulaire)
- 10 Corrections d'erreurs de plume
- 11 Autre rectifications

N.B.-L'indication qui pourrait figurer après le texte d'une modification est un code interne.
-Si les indications (1), (2), etc. devaient figurer après la date de notification, cela signifie qu'il y a plusieurs modifications qui sont notifiées simultanément. Ces indications font également apparaître le rang des modifications.

Rubrique IX

Dépôts Benelux dont la radiation de l'enregistrement, faisant suite à une décision judiciaire coulée en force de chose jugée, a été effectuée à la demande de la partie la plus diligente (article 1.14 et 4.5 de la Convention Benelux en matière de propriété intellectuelle et la règle 3.1 du Règlement d'exécution).

Rubrique X

- A Dépôts Benelux dont la radiation volontaire/d'office de l'enregistrement a été effectuée (article 3.21 de la Convention Benelux en matière de propriété intellectuelle et la règle 3.1 du Règlement d'exécution).
Ordre de la publication (précédé d'un code):
 - 01 Numéro d'ordre de l'enregistrement.
- B Dépôts Benelux ou internationaux pour lesquels une requête de renonciation partielle ou une décision judiciaire est enregistrée, comme visée à l'article 3.24, alinéa 3 de la Convention Benelux en matière de propriété intellectuelle).
Ordre de la publication (précédé d'un code):
 - 01 Numéro d'ordre de l'enregistrement.

Rubrique XI

Enregistrements de dépôts Benelux et internationaux auprès desquels une action en revendication du créateur a été enregistrée (article 3.7 de la Convention Benelux en matière de propriété intellectuelle et règle 2.10, alinéa 1 du Règlement d'exécution).

Ordre de la publication (précédé d'un code):

- 01 Numéro d'ordre de l'enregistrement;
- 14 Nom du créateur.

Rubrique XII

Enregistrements de dépôts Benelux et internationaux auprès desquels l'enregistrement de l'action en revendication visée à l'article 3.7 été radié (règle 2.10, alinéa 2 du Règlement d'exécution).

Ordre de la publication (précédé d'un code):

- 01 Numéro d'ordre de l'enregistrement;
- 14 Nom du créateur.

Rubriek XIII

Internationale inschrijvingen waarbij zijn aangetekend:
(regel 3.2, lid 3 van het Uitvoeringsreglement)

- a Nietigverklaring;
- b Vervallen verklaring;
- c Licentieverlening;
- d Pandrecht;
- e Beslaglegging;
- f Doorhaling der licentieverlening, pand, beslag.

Rubriek XIV

Inschrijvingen van Benelux- en internationale depots waarbij de bijzondere verklaring betreffende instandhouding van een auteursrecht is aangetekend (artikel 21, lid 3 en artikel 24 van de Eenvormige Beneluxwet inzake Tekeningen of Modellen).

Niet meer van toepassing sinds december 2003.

Rubriek XV

Beneluxdepots waarvan de geldigheidsduur van de inschrijving verstreken is (artikel 3.22, sub a. van het Benelux-verdrag inzake de intellectuele eigendom).

De publicatie heeft plaats na afloop van de termijn van uitstel bedoeld in artikel 3.14, lid 3 van het Benelux-verdrag inzake de intellectuele eigendom.

Rubrique XIII

Enregistrements internationaux auprès desquels sont enregistrées:
(règle 3.2, alinéa 3 du Règlement d'exécution).

- a Des décisions d'annulation;
- b Des décisions d'extinction;
- c Des licences;
- d Gages;
- e Saisies;
- f Des radiations de licence, gages, saisies.

Rubrique XIV

Enregistrements de dépôts Benelux et internationaux auprès desquels la déclaration spéciale concernant le maintien d'un droit d'auteur est enregistrée (article 21, par. 3 et article 24 de la Loi Uniforme Benelux en matière de Dessins ou Modèles).

Plus d'application depuis décembre 2003.

Rubrique XV

Dépôts Benelux dont l'enregistrement est venu à expiration (article 3.22, sous a. de la Convention Benelux en matière de propriété intellectuelle).

La publication a eu lieu après l'écoulement du délai de grâce prévu à l'article 3.14, alinéa 3 de la Convention Benelux en matière de propriété intellectuelle.



Rubriek I

Rubrique I

Beneluxdepots ingeschreven overeenkomstig artikel 3.11 van het Benelux-verdrag inzake de intellectuele eigendom.

Dépôts Benelux enregistrés conformément aux dispositions de l'article 3.11 de la Convention Benelux en matière de propriété intellectuelle.

- 01 Volgnummer van de inschrijving alsmede nummer en dagtekening (dag, uur en minuut) van het depot, datum van inschrijving;
- 02 Datum waarop de geldigheidsduur van de inschrijving verstrijkt;
- 03 Naam van de deposant;
- 04 Adres (straat);
- 05 Plaats en land;
- 06 In voorkomend geval, naam en adres van de gemachtigde of, in voorkomend geval, vermelding van het correspondentie-adres van de deposant;
- 08 Afbeelding(en) van de tekening of het model;
- 09 In voorkomend geval, vermelding van de kleur(en);
- 10 In voorkomend geval, nadere omschrijving van de onder code 09 genoemde kleur(en);
- 11 Vermelding van het voortbrengsel alsmede klasse(n) en onderklasse(n) aanduiding;
- 12 In voorkomend geval, vermelding van de kenmerkende eigenschappen van de tekening of het model;
- 13 In voorkomend geval, vermelding van het recht van voorrang als bedoeld in artikel 4 van het Verdrag van Parijs tot bescherming van de Industriële Eigendom;
- 14 In voorkomend geval, vermelding van de naam van de werkelijke ontwerper van de tekening of het model.

- 01 Numéro d'ordre de l'enregistrement ainsi que le numéro et la date (jour, heure et minute) du dépôt, la date d'enregistrement;
- 02 Date d'échéance de la durée de protection de l'enregistrement;
- 03 Nom du déposant;
- 04 Adresse (rue);
- 05 Localité et pays;
- 06 Le cas échéant, le nom et l'adresse du mandataire ou, le cas échéant, l'indication de l'adresse postale du déposant;
- 08 Reproduction(s) du dessin ou du modèle;
- 09 Le cas échéant, l'indication de la (des) couleur(s);
- 10 Le cas échéant, la description de la (des) couleur(s) mentionnée(s) au code 09;
- 11 Indication du produit ainsi que l'indication de la (des) classe(s) et de la (des) sous-classe(s);
- 12 Le cas échéant, l'indication des éléments caractéristiques du dessin ou du modèle;
- 13 Le cas échéant, l'indication du droit de priorité tel que visé à l'article 4 de la Convention de Paris pour la protection de la Propriété Industrielle;
- 14 Le cas échéant, l'indication du nom du véritable créateur du dessin ou du modèle.



- 01 *Numéro d'enregistrement*
39429-00
Numéro, date et heure du dépôt
30671-00 15.04.2013 , 15.35
Date de l'enregistrement
28.06.2013 ,
- 02 *Date d'échéance*
15.04.2018
- 03 *Nom du déposant*
C-Time s.à.r.l.
- 04 *Adresse (rue et numéro) du déposant*
3, rue de Wintrange
- 05 *Code postal, localité et pays du déposant*
5692 Elvange/Schengen,
Grand-Duché de Luxembourg
- 08 *Reproduction du dessin ou modèle*
VOIR REPRODUCTION(S)
- 09 *Indication de la (des) couleur(s)*
différentes teinets de brun
- 11 *Indication du produit suivi de la (des) classe(s) et de la (des) sous-classe(s)*
Sculpture (cl 11-02).
- 14 *Indication du nom du véritable créateur du dessin ou modèle*
SCHMIDT Christian



- 01 *Inschrijvingsnummer*
39430-01
Nummer en dagtekening (dag en uur) van het depot
84567-01 31.10.2012 , 08.00
Datum inschrijving
18.06.2013 ,
- 02 *Vervaldatum*
31.10.2017
- 03 *Naam van de deposant*
Ashwin Gommers
- 04 *Adres (straat en nummer) van de deposant*
Charley Tooropstraat 19
- 05 *Postcode, plaats en land van de deposant*
1328 EL Almere,
Nederland
- 08 *Afbeelding van de tekening of het model*
ZIE AFBEELDING(EN)

- 11 *Vermelding van het voortbrengsel gevolgd door de aanduiding van de klasse(n) en onderklasse(n)*
Sieraad (hanger) (kl 11-01).
- 14 *Vermelding van de naam van de werkelijke ontwerper van de tekening*
GOMMERS Ashwin

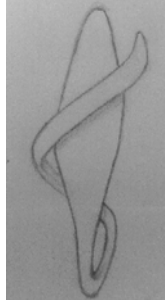

- 01 *Inschrijvingsnummer*
39430-02
Nummer en dagtekening (dag en uur) van het depot
84567-02 31.10.2012 , 08.00
Datum inschrijving
18.06.2013 ,
- 02 *Vervaldatum*
31.10.2017
- 03 *Naam van de deposant*
Ashwin Gommers
- 04 *Adres (straat en nummer) van de deposant*
Charley Tooropstraat 19
- 05 *Postcode, plaats en land van de deposant*
1328 EL Almere,
Nederland
- 08 *Afbeelding van de tekening of het model*
ZIE AFBEELDING(EN)
- 11 *Vermelding van het voortbrengsel gevolgd door de aanduiding van de klasse(n) en onderklasse(n)*
Sieraad (hanger) (kl 11-01).
- 14 *Vermelding van de naam van de werkelijke ontwerper van de tekening*
GOMMERS Ashwin

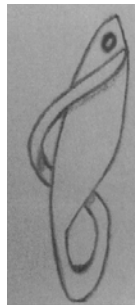

- 01 *Inschrijvingsnummer*
39431-00
Nummer en dagtekening (dag en uur) van het depot
84637-00 25.10.2012 , 08.00
Datum inschrijving
21.06.2013 ,

- 02 *Vervaldatum*
25.10.2017
- 03 *Naam van de deposant*
Mark Morsch
h.o.d.n. Design Studio
- 04 *Adres (straat en nummer) van de deposant*
Nieuwe Doelenstraat 17 a
- 05 *Postcode, plaats en land van de deposant*
6901 AR Zevenaar,
Nederland
- 08 *Afbeelding van de tekening of het model*
ZIE AFBEELDING(EN)
- 11 *Vermelding van het voortbrengsel gevolgd door de aanduiding van de klasse(n) en onderklasse(n)*
Snijplank (kl 7-04).
- 12 *Beschrijving van de kenmerkende eigenschappen van het nieuwe uiterlijk van het voortbrengsel; in voorkomend geval, vermelding van de onderdelen van de tekening of het model waarop de kleuren betrekking hebben*
Snijplank in de vorm van een lichaamsdeel.
- 14 *Vermelding van de naam van de werkelijke ontwerper van de tekening*
MORSCH Mark; CORNELISSEN Kevin



- 01 *Inschrijvingsnummer*
39432-00
Nummer en dagtekening (dag en uur) van het depot
84640-00 26.10.2012 , 08.00
Datum inschrijving
04.07.2013 ,
- 02 *Vervaldatum*
26.10.2017
- 03 *Naam van de deposant*
B.V. Concrelit
- 04 *Adres (straat en nummer) van de deposant*
Pluggematen 8
- 05 *Postcode, plaats en land van de deposant*
8331 TV Steenwijk,
Nederland
- 06 *Naam en adres van de gemachtigde of vermelding van het correspondentie-adres van de deposant*
Novagraaf Nederland B.V.
Hoogoorddreef 5
1101 BA Amsterdam
Nederland.
- 08 *Afbeelding van de tekening of het model*
ZIE AFBEELDING(EN)
- 11 *Vermelding van het voortbrengsel gevolgd door de aanduiding van de klasse(n) en onderklasse(n)*
Profieltegels (kl 25-01, 02).

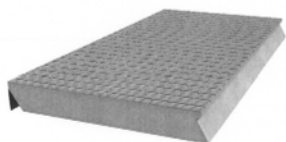

- 01 *Inschrijvingsnummer*
39433-01
Nummer en dagtekening (dag en uur) van het depot
84667-01 23.11.2012 , 08.00
Datum inschrijving
28.06.2013 ,
- 02 *Vervaldatum*
23.11.2017
- 03 *Naam van de deposant*
AERTS NV
- 04 *Adres (straat en nummer) van de deposant*
Neerveld 13 A
- 05 *Postcode, plaats en land van de deposant*
2550 Kontich,
België
- 08 *Afbeelding van de tekening of het model*
ZIE AFBEELDING(EN)
- 09 *Vermelding van de kleur(en)*
wit (pantone 11-0602 TPX); lichtbruin
- 11 *Vermelding van het voortbrengsel gevolgd door de aanduiding van de klasse(n) en onderklasse(n)*
Kinderstoel (kl 6-01).



- 01 *Inschrijvingsnummer*
39433-02
Nummer en dagtekening (dag en uur) van het depot
84667-02 23.11.2012 , 08.00
Datum inschrijving
28.06.2013 ,
- 02 *Vervaldatum*
23.11.2017
- 03 *Naam van de deposant*
AERTS NV
- 04 *Adres (straat en nummer) van de deposant*
Neerveld 13 A
- 05 *Postcode, plaats en land van de deposant*
2550 Kontich,
België
- 08 *Afbeelding van de tekening of het model*
ZIE AFBEELDING(EN)
- 09 *Vermelding van de kleur(en)*
wit (pantone 11-0602 TPX); lichtbruin
- 11 *Vermelding van het voortbrengsel gevolgd door de aanduiding van de klasse(n) en onderklasse(n)*
Kinderstoel (kl 6-01).



- 01 *Inschrijvingsnummer*
39433-03
Nummer en dagtekening (dag en uur) van het depot
84667-03 23.11.2012 , 08.00
Datum inschrijving
28.06.2013 ,
- 02 *Vervaldatum*
23.11.2017
- 03 *Naam van de deposant*
AERTS NV
- 04 *Adres (straat en nummer) van de deposant*
Neerveld 13 A
- 05 *Postcode, plaats en land van de deposant*
2550 Kontich,
België
- 08 *Afbeelding van de tekening of het model*
ZIE AFBEELDING(EN)
- 09 *Vermelding van de kleur(en)*
wit (pantone 11-0602 TPX); lichtbruin
- 11 *Vermelding van het voortbrengsel gevolgd door de aanduiding van de klasse(n) en onderklasse(n)*
Kinderstoel (kl 6-01).



08 *Afbeelding van de tekening of het model*
ZIE AFBEELDING(EN)

11 *Vermelding van het voortbrengsel gevolgd door de aanduiding van de klasse(n) en onderklasse(n)*

Straatlantaarn (kl 26-03).

14 *Vermelding van de naam van de werkelijke ontwerper van de tekening*
VAN DEN BERGE Fred

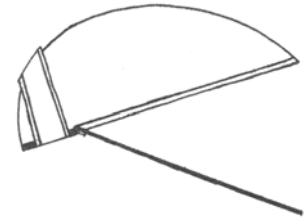
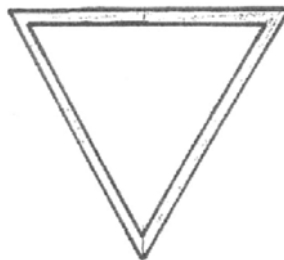
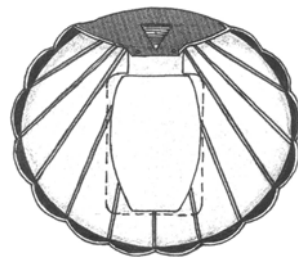

01 *Inschrijvingsnummer*
39435-00

Nummer en dagtekening (dag en uur) van het depot

84573-00 13.02.2013 , 08.00

Datum inschrijving

02.07.2013 ,

02 *Vervaldatum*

13.02.2018

03 *Naam van de deposant*

Multiheat BV

04 *Adres (straat en nummer) van de deposant*

Den Akker 10

05 *Postcode, plaats en land van de deposant*

3862 RB Nijkerk,
Nederland

08 *Afbeelding van de tekening of het model*
ZIE AFBEELDING(EN)

11 *Vermelding van het voortbrengsel gevolgd door de aanduiding van de klasse(n) en onderklasse(n)*

Verwarmingstoestel (kl 23-03).

12 *Beschrijving van de kenmerkende eigenschappen van het nieuwe uiterlijk van het voortbrengsel; in voorkomend geval, vermelding van de onderdelen van de tekening of het model waarop de kleuren betrekking hebben*

Vierkant bovendeeel met
warmtewisselaar, ronde hals met 6
uitstroommonden met stuurklep.

14 *Vermelding van de naam van de werkelijke ontwerper van de tekening*
VAN DONKERSGOED Wilfred; VAN
BEEK Marco

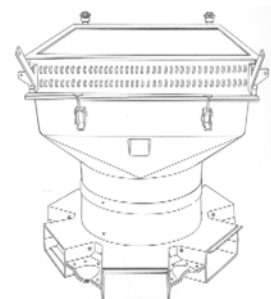
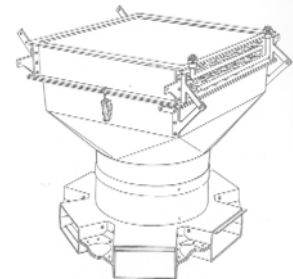

01 *Inschrijvingsnummer*
39434-00

Nummer en dagtekening (dag en uur) van het depot

84671-00 26.11.2012 , 08.00

Datum inschrijving

17.06.2013 ,

02 *Vervaldatum*

26.11.2017

03 *Naam van de deposant*

DE NOOD Group BV

04 *Adres (straat en nummer) van de deposant*

Arnesteinweg 38

05 *Postcode, plaats en land van de deposant*

4338 PD Middelburg,
Nederland

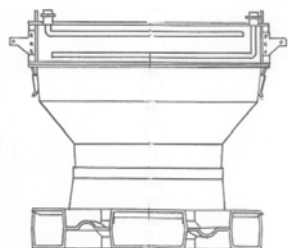
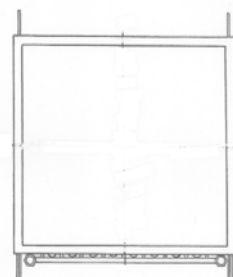
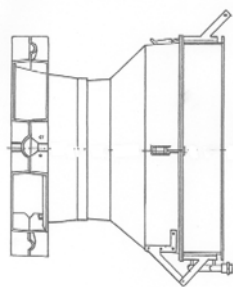

- 01 *Inschrijvingsnummer*
39436-01
Nummer en dagtekening (dag en uur) van het depot
84626-01 26.11.2012 , 08.00
Datum inschrijving
28.06.2013 ,
- 02 *Vervaldatum*
26.11.2017
- 03 *Naam van de deposant*
Van Nifterik Holland B.V.
- 04 *Adres (straat en nummer) van de deposant*
Bonnetstraat 40
- 05 *Postcode, plaats en land van de deposant*
6718 XN Ede,
Nederland
- 08 *Afbeelding van de tekening of het model*
ZIE AFBEELDING(EN)
- 11 *Vermelding van het voortbrengsel gevolgd door de aanduiding van de klasse(n) en onderklasse(n)*
Plantensteun (decoratie) (kl 8-08; 11-02).
- 14 *Vermelding van de naam van de werkelijke ontwerper van de tekening*
VAN NIFTERIK Alex

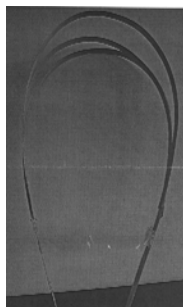

- 01 *Inschrijvingsnummer*
39437-00
Nummer en dagtekening (dag en uur) van het depot
84634-00 22.10.2012 , 08.00
Datum inschrijving
11.06.2013 ,
- 02 *Vervaldatum*
22.10.2017
- 03 *Naam van de deposant*
Jurgen Wilhelmus Andreas Peijs
h.o.d.n. Lasbedrijf J.W.A. Peijs
- 04 *Adres (straat en nummer) van de deposant*
Den Bulk 1 a
- 05 *Postcode, plaats en land van de deposant*
5126 PW Gilze,
Nederland
- 08 *Afbeelding van de tekening of het model*
ZIE AFBEELDING(EN)
- 11 *Vermelding van het voortbrengsel gevolgd door de aanduiding van de klasse(n) en onderklasse(n)*
Buis met sproei-inrichting (kl 23-01).
- 14 *Vermelding van de naam van de werkelijke ontwerper van de tekening*
VANDEN HEUVEL Jan-Willem

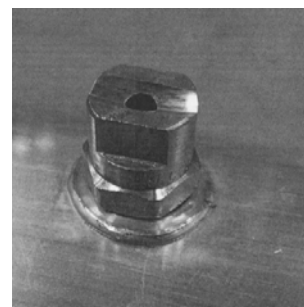
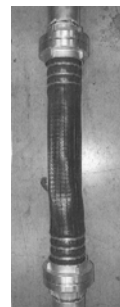
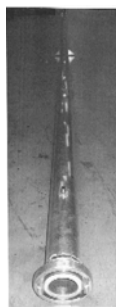

- 01 *Inschrijvingsnummer*
39438-00
Nummer en dagtekening (dag en uur) van het depot
84646-00 26.10.2012 , 08.00
Datum inschrijving
11.06.2013 ,
- 02 *Vervaldatum*
26.10.2017
- 03 *Naam van de deposant*
Belinde Joan Schouten-van Kooten
- 04 *Adres (straat en nummer) van de deposant*
Rozenlaan 11
- 05 *Postcode, plaats en land van de deposant*
1424 AA De Kwakel,
Nederland
- 08 *Afbeelding van de tekening of het model*
ZIE AFBEELDING(EN)
- 11 *Vermelding van het voortbrengsel gevolgd door de aanduiding van de klasse(n) en onderklasse(n)*
Geleider van hengel voor tas (rol) (kl 3-01).
- 14 *Vermelding van de naam van de werkelijke ontwerper van de tekening*
SCHOUTEN-VAN KOOTEN Belinda-Joan



01 *Inschrijvingsnummer*
39439-00

Nummer en dagtekening (dag en uur) van het depot

84679-00 18.02.2013 , 08.00

Datum inschrijving

11.06.2013 ,

02 *Vervaldatum*

18.02.2018

03 *Naam van de deposant*

Joris van der Ven

04 *Adres (straat en nummer) van de deposant*

Rijngraafstraat 98

05 *Postcode, plaats en land van de deposant*

4811 DL Breda,
Nederland

08 *Afbeelding van de tekening of het model*

ZIE AFBEELDING(EN)

11 *Vermelding van het voortbrengsel gevolgd door de aanduiding van de klasse(n) en onderklasse(n)*

Trapezevest (kl 2-02).

14 *Vermelding van de naam van de werkelijke ontwerper van de tekening*

VAN DER VEN Joris



01 *Inschrijvingsnummer*
39440-00

Nummer en dagtekening (dag en uur) van het depot

84681-00 25.01.2013 , 08.00

Datum inschrijving

11.06.2013 ,

02 *Vervaldatum*

25.01.2018

03 *Naam van de deposant*

Karel de Goey

04 *Adres (straat en nummer) van de deposant*

Vlaardingenweg 24

05 *Postcode, plaats en land van de deposant*

6843 GP Arnhem,
Nederland

08 *Afbeelding van de tekening of het model*

ZIE AFBEELDING(EN)

11 *Vermelding van het voortbrengsel gevolgd door de aanduiding van de klasse(n) en onderklasse(n)*

Tuinlamp (kl 26-03).

12 *Beschrijving van de kenmerkende eigenschappen van het nieuwe uiterlijk van het voortbrengsel; in voorkomend geval, vermelding van de onderdelen van de tekening of het model waarop de kleuren betrekking hebben*

Tuinlamp met bewegingssensor.

14 *Vermelding van de naam van de werkelijke ontwerper van de tekening*

DE GOEY Karel

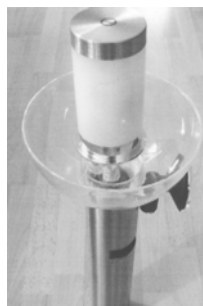

01 *Inschrijvingsnummer*
39442-01

Nummer en dagtekening (dag en uur) van het depot

84686-01 13.02.2013 , 08.00

Datum inschrijving

20.06.2013 ,

02 *Vervaldatum*

13.02.2018

03 *Naam van de deposant*

Ernst-Jan Loendersloot

04 *Adres (straat en nummer) van de deposant*

Breelaan 128, Postbus 124

05 *Postcode, plaats en land van de deposant*

1860 AC Bergen,
Nederland

08 *Afbeelding van de tekening of het model*

ZIE AFBEELDING(EN)

11 *Vermelding van het voortbrengsel gevolgd door de aanduiding van de klasse(n) en onderklasse(n)*

Sloep (kl 12-06).

14 *Vermelding van de naam van de werkelijke ontwerper van de tekening*

LOENDERSLOOT Ernst-Jan

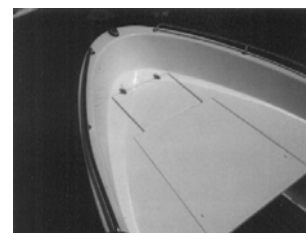
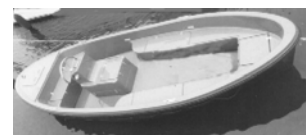

01 *Inschrijvingsnummer*
39441-00

Nummer en dagtekening (dag en uur) van het depot

84675-00 21.01.2013 , 08.00

Datum inschrijving

01.07.2013 ,

02 *Vervaldatum*

21.01.2018

03 *Naam van de deposant*

The Mood Company, VOF

04 *Adres (straat en nummer) van de deposant*

Hackfort 62, Postbus 204

05 *Postcode, plaats en land van de deposant*

6800 AE Arnhem,
Nederland

08 *Afbeelding van de tekening of het model*

ZIE AFBEELDING(EN)

11 *Vermelding van het voortbrengsel gevolgd door de aanduiding van de klasse(n) en onderklasse(n)*

Laarzenkap (kl 2-04).

14 *Vermelding van de naam van de werkelijke ontwerper van de tekening*

KRAAKMAN Rafaëlla E.M.;
KRAAIJVANGER Wilhelmina J.M.



- 01 *Inschrijvingsnummer*
39442-02

Nummer en dagtekening (dag en uur) van het depot

84686-02 13.02.2013 , 08.00

Datum inschrijving

20.06.2013 ,

- 02 *Vervaldatum*

13.02.2018

- 03 *Naam van de deposant*

Ernst-Jan Loendersloot

- 04 *Adres (straat en nummer) van de deposant*

Breelaan 128, Postbus 124

- 05 *Postcode, plaats en land van de deposant*

1860 AC Bergen,
Nederland

- 08 *Afbeelding van de tekening of het model*

ZIE AFBEELDING(EN)

- 11 *Vermelding van het voortbrengsel gevolgd door de aanduiding van de klasse(n) en onderklasse(n)*

Sloep (kl 12-06).

- 14 *Vermelding van de naam van de werkelijke ontwerper van de tekening*

LOENDERSLOOT Ernst-Jan

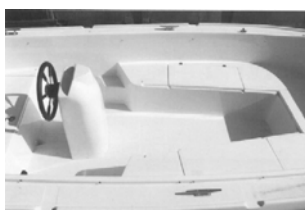

- 01 *Inschrijvingsnummer*
39443-00

Nummer en dagtekening (dag en uur) van het depot

84701-00 28.05.2013 , 11.24

Datum inschrijving

11.06.2013 ,

- 02 *Vervaldatum*

28.05.2018

- 03 *Naam van de deposant*

Steven A. de Roo

- 04 *Adres (straat en nummer) van de deposant*

Acaciastraat 58

- 05 *Postcode, plaats en land van de deposant*

2565 KC Den Haag,
Nederland

- 08 *Afbeelding van de tekening of het model*

ZIE AFBEELDING(EN)

- 09 *Vermelding van de kleur(en)*

diverse tinten bruin, grijs

- 11 *Vermelding van het voortbrengsel gevolgd door de aanduiding van de klasse(n) en onderklasse(n)*

Ladekast (kl 6-04).

- 12 *Beschrijving van de kenmerkende eigenschappen van het nieuwe uiterlijk van het voortbrengsel; in voorkomend geval, vermelding van de onderdelen van de tekening of het model waarop de kleuren betrekking hebben*
Ladekast, waarbij de laden bestaan uit wijnkisten.



- 01 *Numéro d'enregistrement*
39444-01

Numéro, date et heure du dépôt

84702-01 21.12.2012 , 08.00

Date de l'enregistrement

03.07.2013 ,

- 02 *Date d'échéance*

21.12.2017

- 03 *Nom du déposant*

Proubasta Diaz Román

- 04 *Adresse (rue et numéro) du déposant*

Calle Entença 16, Atic 2 o

- 05 *Code postal, localité et pays du déposant*

08015 Barcelona,
Espagne

- 08 *Reproduction du dessin ou modèle*

VOIR REPRODUCTION(S)

- 11 *Indication du produit suivi de la (des) classe(s) et de la (des) sous-classe(s)*

Bidon (cl 9-02).

- 14 *Indication du nom du véritable créateur du dessin ou modèle*

PROUBASTA Diaz Román

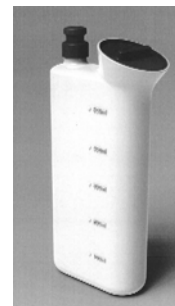

- 01 *Numéro d'enregistrement*
39444-02

Numéro, date et heure du dépôt

84702-02 21.12.2012 , 08.00

Date de l'enregistrement

03.07.2013 ,

- 02 *Date d'échéance*

21.12.2017

- 03 *Nom du déposant*

Proubasta Diaz Román

- 04 *Adresse (rue et numéro) du déposant*

Calle Entença 16, Atic 2 o

- 05 *Code postal, localité et pays du déposant*

08015 Barcelona,
Espagne

08 *Reproduction du dessin ou modèle*

VOIR REPRODUCTION(S)

11 *Indication du produit suivi de la (des) classe(s) et de la (des) sous-classe(s)*
Bidon (cl 9-02).

14 *Indication du nom du véritable créateur du dessin ou modèle*
PROUBASTA Diaz Román



01 *Inschrijvingsnummer*

39445-01

Nummer en dagtekening (dag en uur) van het depot

84712-01 03.01.2013 , 16.48

Datum inschrijving

11.06.2013 ,

02 *Vervaldatum*

03.01.2018

03 *Naam van de deposant*

Jan Bart Herman Van Lysebeth

04 *Adres (straat en nummer) van de deposant*

Jagers-te-voetlaan 60

05 *Postcode, plaats en land van de deposant*

1980 Epegem,

België

08 *Afbeelding van de tekening of het model*

ZIE AFBEELDING(EN)

11 *Vermelding van het voortbrengsel gevolgd door de aanduiding van de klasse(n) en onderklasse(n)*

Stoel (kl 6-01).

14 *Vermelding van de naam van de werkelijke ontwerper van de tekening*

VAN LYSEBETH Jan Bart H.



01 *Inschrijvingsnummer*

39445-02

Nummer en dagtekening (dag en uur) van het depot

84712-02 03.01.2013 , 16.48

Datum inschrijving

11.06.2013 ,

02 *Vervaldatum*

03.01.2018

03 *Naam van de deposant*

Jan Bart Herman Van Lysebeth

04 *Adres (straat en nummer) van de deposant*

Jagers-te-voetlaan 60

05 *Postcode, plaats en land van de deposant*

1980 Epegem,

België

08 *Afbeelding van de tekening of het model*

ZIE AFBEELDING(EN)

11 *Vermelding van het voortbrengsel gevolgd door de aanduiding van de klasse(n) en onderklasse(n)*

Wasbak (kl 23-02).

14 *Vermelding van de naam van de werkelijke ontwerper van de tekening*

VAN LYSEBETH Jan Bart H.



01 *Inschrijvingsnummer*

39446-01

Nummer en dagtekening (dag en uur) van het depot

84635-01 22.10.2012 , 08.00

Datum inschrijving

07.07.2013 ,

02 *Vervaldatum*

22.10.2017

03 *Naam van de deposant*

Fennema Jan Paul

04 *Adres (straat en nummer) van de deposant*

Geuzenstraat 5 b

05 *Postcode, plaats en land van de deposant*

3023 PG Rotterdam,

Nederland

08 *Afbeelding van de tekening of het model*

ZIE AFBEELDING(EN)

11 *Vermelding van het voortbrengsel gevolgd door de aanduiding van de klasse(n) en onderklasse(n)*

Draagtray (kl 7-06, 99).

14 *Vermelding van de naam van de werkelijke ontwerper van de tekening*

FENNEMA Jan Paul



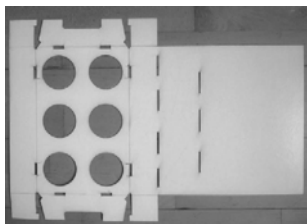

- 01 *Inschrijvingsnummer*
39446-02

Nummer en dagtekening (dag en uur) van het depot

84635-02 22.10.2012 , 08.00

Datum inschrijving

07.07.2013 ,

- 02 *Vervaldatum*

22.10.2017

- 03 *Naam van de deposant*

Fennema Jan Paul

- 04 *Adres (straat en nummer) van de deposant*

Geuzenstraat 5 b

- 05 *Postcode, plaats en land van de deposant*

3023 PG Rotterdam,
Nederland

- 08 *Afbeelding van de tekening of het model*

ZIE AFBEELDING(EN)

- 11 *Vermelding van het voortbrengsel gevolgd door de aanduiding van de klasse(n) en onderklasse(n)*

Draagtray met afdekplaat (kl 7-06, 99).

- 14 *Vermelding van de naam van de werkelijke ontwerper van de tekening*

FENNEMA Jan Paul

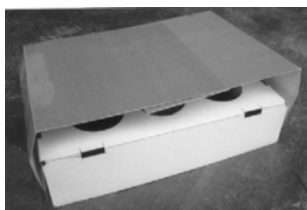

- 01 *Inschrijvingsnummer*
39447-00

Nummer en dagtekening (dag en uur) van het depot

84717-00 08.01.2013 , 08.00

Datum inschrijving

05.07.2013 ,

- 02 *Vervaldatum*

08.01.2018

- 03 *Naam van de deposant*

Matthieu Schwitzner

- 04 *Adres (straat en nummer) van de deposant*

Gildstraat 102

- 05 *Postcode, plaats en land van de deposant*
3572 ES Utrecht,
Nederland

- 08 *Afbeelding van de tekening of het model*
ZIE AFBEELDING(EN)

- 11 *Vermelding van het voortbrengsel gevolgd door de aanduiding van de klasse(n) en onderklasse(n)*

Plantenpothouder (kl 8-08; 11-02).

- 14 *Vermelding van de naam van de werkelijke ontwerper van de tekening*

SCHWITZNER Matthieu



- 01 *Inschrijvingsnummer*
39448-00

Nummer en dagtekening (dag en uur) van het depot

84719-00 11.01.2013 , 15.00

Datum inschrijving

07.07.2013 ,

- 02 *Vervaldatum*

11.01.2018

- 03 *Naam van de deposant*

Fennema Jan Paul

- 04 *Adres (straat en nummer) van de deposant*

Geuzenstraat 5 b

- 05 *Postcode, plaats en land van de deposant*

3023 PG Rotterdam,
Nederland

- 08 *Afbeelding van de tekening of het model*

ZIE AFBEELDING(EN)

- 11 *Vermelding van het voortbrengsel gevolgd door de aanduiding van de klasse(n) en onderklasse(n)*

Draagtray met afdekplaat (kl 7-06, 99).

- 14 *Vermelding van de naam van de werkelijke ontwerper van de tekening*

FENNEMA Jan Paul

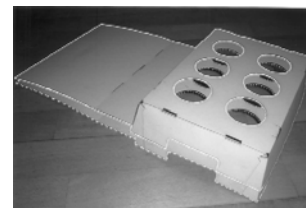
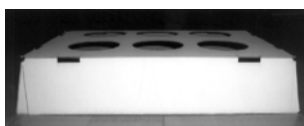

- 01 *Numéro d'enregistrement*
39449-00

Numéro, date et heure du dépôt
84739-00 12.03.2013 , 08.00

Date de l'enregistrement

03.07.2013 ,

- 02 *Date d'échéance*

12.03.2018

- 03 *Nom du déposant*

GERVAISE Quentin

- 04 *Adresse (rue et numéro) du déposant*

Chaussée d'Alsemberg 816

- 05 *Code postal, localité et pays du déposant*

1180 Uccle,
Belgique

- 08 *Reproduction du dessin ou modèle*

VOIR REPRODUCTION(S)

- 11 *Indication du produit suivi de la (des) classe(s) et de la (des) sous-classe(s)*

Etagère (cl 6-04).

- 12 *Description des éléments caractéristiques de l'aspect nouveau du produit; le cas échéant, indication des parties du dessin ou modèle auxquelles se rapportent les couleurs*

"L'étagère est de forme rectangulaire; le modèle comporte 16 casiers; chaque casier est de forme carrée; les planches de l'étagère sont aussi de forme carrées; la partie avant de la planche est de forme arrondie sur les bords et la arrière comporte une ouverture de chaque côté sur les bords; le milieu arrière de la planche comporte aussi une surface rectangulaire; les éléments de fixation sont arrondis à l'arrière et ouverts à l'avant".

- 14 *Indication du nom du véritable créateur du dessin ou modèle*

GERVAISE Quentin

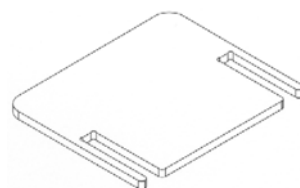

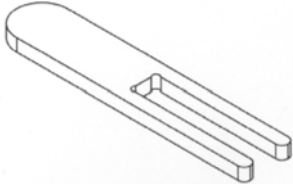
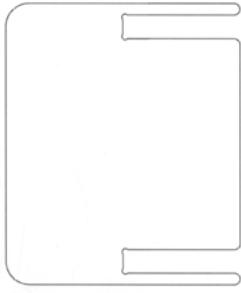

01 *Inschrijvingsnummer*
39450-00

Nummer en dagtekening (dag en uur) van het depot

84745-00 21.03.2013 , 08.00

Datum inschrijving

21.06.2013 ,

02 *Vervaldatum*

21.03.2018

03 *Naam van de deposant*

Buitink Zeilmakerij Duiven BV

04 *Adres (straat en nummer) van de deposant*

Typograaf 1

05 *Postcode, plaats en land van de deposant*

6921 VB Duiven,
Nederland

08 *Afbeelding van de tekening of het model*

ZIE AFBEELDING(EN)

11 *Vermelding van het voortbrengsel gevolgd door de aanduiding van de klasse(n) en onderklasse(n)*

Overkapping (kl 25-02, 03).

12 *Beschrijving van de kenmerkende eigenschappen van het nieuwe uiterlijk van het voortbrengsel; in voorkomend geval, vermelding van de onderdelen van de tekening of het model waarop de kleuren betrekking hebben*

Dubbelgekromde huid die tussen ronde buizen, welke in diameter kleiner worden naar de uiteinden toe, loopt die samen een overkapping in schelpvorm vormen.

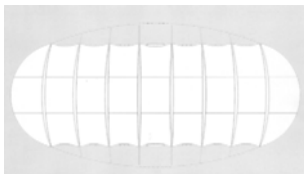

01 *Inschrijvingsnummer*

39451-01

Nummer en dagtekening (dag en uur) van het depot

84753-01 08.02.2013 , 08.00

Datum inschrijving

25.06.2013 ,

02 *Vervaldatum*

08.02.2018

03 *Naam van de deposant*

Via van Dalen B.V.

04 *Adres (straat en nummer) van de deposant*

Trapgans 7

05 *Postcode, plaats en land van de deposant*

1244 RL Ankeveen,
Nederland

06 *Naam en adres van de gemachtigde of vermelding van het correspondentie-adres van de deposant*

Octrooibureau Los en Stigter B.V.
Weteringschans 96
1017 XS Amsterdam
Nederland.

08 *Afbeelding van de tekening of het model*

ZIE AFBEELDING(EN)

11 *Vermelding van het voortbrengsel gevolgd door de aanduiding van de klasse(n) en onderklasse(n)*

Afvalbak (kl 9-09).

14 *Vermelding van de naam van de werkelijke ontwerper van de tekening*

VAN DALEN Erwin

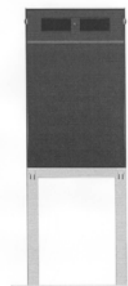
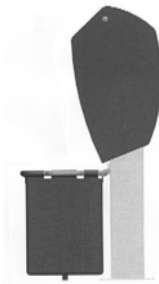
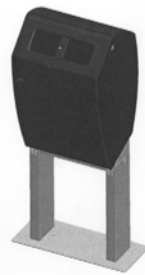
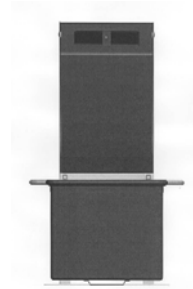

01 *Inschrijvingsnummer*

39451-02

Nummer en dagtekening (dag en uur) van het depot

84753-02 08.02.2013 , 08.00

Datum inschrijving

25.06.2013 ,

02 *Vervaldatum*

08.02.2018

03 *Naam van de deposant*

Via van Dalen B.V.

04 *Adres (straat en nummer) van de deposant*

Trapgans 7

05 *Postcode, plaats en land van de deposant*

1244 RL Ankeveen,
Nederland

06 Naam en adres van de gemachtigde of vermelding van het correspondentie-adres van de deposant

Octrooibureau Los en Stigter B.V.
Weteringschans 96
1017 XS Amsterdam
Nederland.

08 Afbeelding van de tekening of het model
ZIE AFBEELDING(EN)

11 Vermelding van het voortbrengsel gevolgd door de aanduiding van de klasse(n) en onderklasse(n)

Afvalbak (kl 9-09)

14 Vermelding van de naam van de werkelijke ontwerper van de tekening
VAN DALEN Erwin

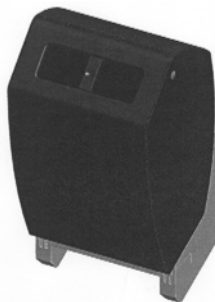
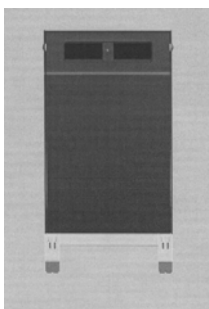
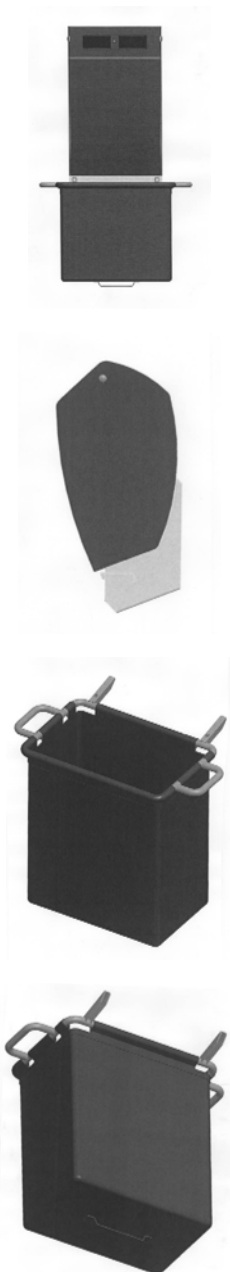

14 Vermelding van de naam van de werkelijke ontwerper van de tekening
VAN DALEN Erwin



01 Inschrijvingsnummer

39451-03

Nummer en dagtekening (dag en uur) van het depot

84753-03 08.02.2013 , 08.00

Datum inschrijving

25.06.2013 ,

02 Vervaldatum

08.02.2018

03 Naam van de deposant

Via van Dalen B.V.

04 Adres (straat en nummer) van de deposant

Trapgans 7

05 Postcode, plaats en land van de deposant

1244 RL Ankeveen,
Nederland

06 Naam en adres van de gemachtigde of vermelding van het correspondentie-adres van de deposant

Octrooibureau Los en Stigter B.V.
Weteringschans 96
1017 XS Amsterdam
Nederland.

08 Afbeelding van de tekening of het model
ZIE AFBEELDING(EN)

11 Vermelding van het voortbrengsel gevolgd door de aanduiding van de klasse(n) en onderklasse(n)

Afvalbak (kl 9-09).



01 *Inschrijvingsnummer*
39452-00

Nummer en dagtekening (dag en uur) van het depot

84756-00 13.02.2013 , 08.00

Datum inschrijving

03.07.2013 ,

02 *Vervaldatum*
13.02.2018

03 *Naam van de deposant*
René Breedveld

04 *Adres (straat en nummer) van de deposant*
Piet Heinstraat 10

05 *Postcode, plaats en land van de deposant*
3454 XH De Meern,
Nederland

08 *Afbeelding van de tekening of het model*
ZIE AFBEELDING(EN)

11 *Vermelding van het voortbrengsel gevolgd door de aanduiding van de klasse(n) en onderklasse(n)*
Spel (kl 21-01).

14 *Vermelding van de naam van de werkelijke ontwerper van de tekening*
BREEDVELD René

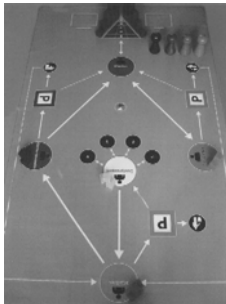

01 *Inschrijvingsnummer*
39453-00

Nummer en dagtekening (dag en uur) van het depot

84765-00 19.02.2013 , 08.00

Datum inschrijving

03.07.2013 ,

02 *Vervaldatum*
19.02.2018

03 *Naam van de deposant*
Tijmen Versluis

04 *Adres (straat en nummer) van de deposant*
Marnixstraat 54

05 *Postcode, plaats en land van de deposant*
2316 EZ Leiden,
Nederland

08 *Afbeelding van de tekening of het model*
ZIE AFBEELDING(EN)

11 *Vermelding van het voortbrengsel gevolgd door de aanduiding van de klasse(n) en onderklasse(n)*
Tuinberging (kl 25-03).

14 *Vermelding van de naam van de werkelijke ontwerper van de tekening*
VERSLUIS Tijmen



01 *Numéro d'enregistrement*
39454-01

Numéro, date et heure du dépôt

84767-01 19.02.2013 , 16.38

Date de l'enregistrement

05.07.2013 ,

02 *Date d'échéance*
19.02.2018

03 *Nom du déposant*
"Belfius Banque" société anonyme,
en Néerlandais "Belfius Bank",
naamloze vennootschap

04 *Adresse (rue et numéro) du déposant*
Pachecolaan 44

05 *Code postal, localité et pays du déposant*
1000 Bruxelles,
Belgique

06 *Nom et adresse du mandataire ou indication de l'adresse postale du déposant*
Office Kirkpatrick S.A.
32, Avenue Wolfers
B-1310 La Hulpe
Belgique.

08 *Reproduction du dessin ou modèle*
VOIR REPRODUCTION(S)

11 *Indication du produit suivi de la (des) classe(s) et de la (des) sous-classe(s)*
Symbole graphique (cl 32-00).



01 *Numéro d'enregistrement*
39454-02

Numéro, date et heure du dépôt

84767-02 19.02.2013 , 16.38

Date de l'enregistrement

05.07.2013 ,

02 *Date d'échéance*
19.02.2018

03 *Nom du déposant*
"Belfius Banque" société anonyme,
en Néerlandais "Belfius Bank",
naamloze vennootschap

04 *Adresse (rue et numéro) du déposant*
Pachecolaan 44

05 *Code postal, localité et pays du déposant*
1000 Bruxelles,
Belgique

06 *Nom et adresse du mandataire ou indication de l'adresse postale du déposant*
Office Kirkpatrick S.A.
32, Avenue Wolfers
B-1310 La Hulpe
Belgique.

08 *Reproduction du dessin ou modèle*
VOIR REPRODUCTION(S)

11 *Indication du produit suivi de la (des) classe(s) et de la (des) sous-classe(s)*
Symbole graphique (cl 32-00).



01 *Numéro d'enregistrement*
39454-03

Numéro, date et heure du dépôt

84767-03 19.02.2013 , 16.38

Date de l'enregistrement

05.07.2013 ,

02 *Date d'échéance*
19.02.2018

- 03 *Nom du déposant*
"Belfius Banque" société anonyme,
en Néerlandais "Belfius Bank",
naamloze vennootschap
- 04 *Adresse (rue et numéro) du déposant*
Pachecolaan 44
- 05 *Code postal, localité et pays du déposant*
1000 Bruxelles,
Belgique
- 06 *Nom et adresse du mandataire ou indication
de l'adresse postale du déposant*
Office Kirkpatrick S.A.
32, Avenue Wolfers
B-1310 La Hulpe
Belgique.
- 08 *Reproduction du dessin ou modèle*
VOIR REPRODUCTION(S)
- 11 *Indication du produit suivi de la (des)
classe(s) et de la (des) sous-classe(s)*
Symbole graphique (cl 32-00).

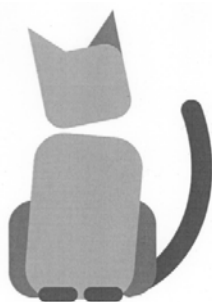

- 01 *Numéro d'enregistrement*
39454-04
Numéro, date et heure du dépôt
84767-04 19.02.2013 , 16.38
Date de l'enregistrement
05.07.2013 ,
- 02 *Date d'échéance*
19.02.2018
- 03 *Nom du déposant*
"Belfius Banque" société anonyme,
en Néerlandais "Belfius Bank",
naamloze vennootschap
- 04 *Adresse (rue et numéro) du déposant*
Pachecolaan 44
- 05 *Code postal, localité et pays du déposant*
1000 Bruxelles,
Belgique
- 06 *Nom et adresse du mandataire ou indication
de l'adresse postale du déposant*
Office Kirkpatrick S.A.
32, Avenue Wolfers
B-1310 La Hulpe
Belgique.
- 08 *Reproduction du dessin ou modèle*
VOIR REPRODUCTION(S)
- 11 *Indication du produit suivi de la (des)
classe(s) et de la (des) sous-classe(s)*
Symbole graphique (cl 32-00).

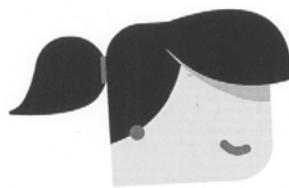

- 01 *Numéro d'enregistrement*
39454-05
Numéro, date et heure du dépôt
84767-05 19.02.2013 , 16.38
Date de l'enregistrement
05.07.2013 ,
- 02 *Date d'échéance*
19.02.2018
- 03 *Nom du déposant*
"Belfius Banque" société anonyme,
en Néerlandais "Belfius Bank",
naamloze vennootschap
- 04 *Adresse (rue et numéro) du déposant*
Pachecolaan 44
- 05 *Code postal, localité et pays du déposant*
1000 Bruxelles,
Belgique
- 06 *Nom et adresse du mandataire ou indication
de l'adresse postale du déposant*
Office Kirkpatrick S.A.
32, Avenue Wolfers
B-1310 La Hulpe
Belgique.
- 08 *Reproduction du dessin ou modèle*
VOIR REPRODUCTION(S)
- 11 *Indication du produit suivi de la (des)
classe(s) et de la (des) sous-classe(s)*
Symbole graphique (cl 32-00).



- 01 *Numéro d'enregistrement*
39454-06
Numéro, date et heure du dépôt
84767-06 19.02.2013 , 16.38
Date de l'enregistrement
05.07.2013 ,
- 02 *Date d'échéance*
19.02.2018
- 03 *Nom du déposant*
"Belfius Banque" société anonyme,
en Néerlandais "Belfius Bank",
naamloze vennootschap
- 04 *Adresse (rue et numéro) du déposant*
Pachecolaan 44

- 05 *Code postal, localité et pays du déposant*
1000 Bruxelles,
Belgique
- 06 *Nom et adresse du mandataire ou indication
de l'adresse postale du déposant*
Office Kirkpatrick S.A.
32, Avenue Wolfers
B-1310 La Hulpe
Belgique.
- 08 *Reproduction du dessin ou modèle*
VOIR REPRODUCTION(S)
- 11 *Indication du produit suivi de la (des)
classe(s) et de la (des) sous-classe(s)*
Symbole graphique (cl 32-00).



- 01 *Inschrijvingsnummer*
39455-00
*Nummer en dagtekening (dag en uur) van het
depot*
84768-00 21.02.2013 , 08.00
Datum inschrijving
05.07.2013 ,
- 02 *Vervaldatum*
21.02.2018
- 03 *Naam van de deposant*
Vereniging Vallei Horstee
- 04 *Adres (straat en nummer) van de deposant*
De Pirken 5, Postbus 33
- 05 *Postcode, plaats en land van de deposant*
3790 CA Achterveld,
Nederland
- 08 *Afbeelding van de tekening of het model*
ZIE AFBEELDING(EN)
- 09 *Vermelding van de kleur(en)*
groen, zwart; diverse tinten bruin
- 11 *Vermelding van het voortbrengsel gevolgd
door de aanduiding van de klasse(n) en
onderklasse(n)*
Hek (kl 25-02).
- 14 *Vermelding van de naam van de werkelijke
ontwerper van de tekening*
VEURINK Hans

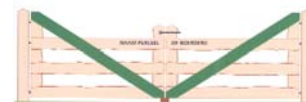

- 01 *Inschrijvingsnummer*
39456-00
*Nummer en dagtekening (dag en uur) van het
depot*
84771-00 21.02.2013 , 15.33

Datum inschrijving

05.07.2013 ,

02 *Vervaldatum*

21.02.2018

03 *Naam van de deposant*

Michaël Matheüs de Bruin

04 *Adres (straat en nummer) van de deposant*

Overeind 56

05 *Postcode, plaats en land van de deposant*

3998 JB Schalkwijk,
Nederland

06 *Naam en adres van de gemachtigde of vermelding van het correspondentie-adres van de deposant*

Hortis Legal
Postbus 1072
2280 CB Rijswijk
Nederland.

08 *Afbeelding van de tekening of het model*

ZIE AFBEELDING(EN)

11 *Vermelding van het voortbrengsel gevolgd door de aanduiding van de klasse(n) en onderklasse(n)*

Boomsteun (kl 8-08).



01 *Inschrijvingsnummer*

39457-01

Nummer en dagtekening (dag en uur) van het depot

84774-01 25.02.2013 , 08.00

Datum inschrijving

18.06.2013 ,

02 *Vervaldatum*

25.02.2018

03 *Naam van de deposant*

Egbert Pikkemaat

04 *Adres (straat en nummer) van de deposant*

Asingastraat 3

05 *Postcode, plaats en land van de deposant*

9716 EK Groningen,
Nederland

08 *Afbeelding van de tekening of het model*

ZIE AFBEELDING(EN)

11 *Vermelding van het voortbrengsel gevolgd door de aanduiding van de klasse(n) en onderklasse(n)*

Kast (kl 6-04).

12 *Beschrijving van de kenmerkende eigenschappen van het nieuwe uiterlijk van het voortbrengsel; in voorkomend geval, vermelding van de onderdelen van de tekening of het model waarop de kleuren betrekking hebben*

De kast bestaat uit gestanste platen karton op een houten pallet.

14 *Vermelding van de naam van de werkelijke ontwerper van de tekening*

PIKKEMAAT Egbert



01 *Inschrijvingsnummer*

39457-02

Nummer en dagtekening (dag en uur) van het depot

84774-02 25.02.2013 , 08.00

Datum inschrijving

18.06.2013 ,

02 *Vervaldatum*

25.02.2018

03 *Naam van de deposant*

Egbert Pikkemaat

04 *Adres (straat en nummer) van de deposant*

Asingastraat 3

05 *Postcode, plaats en land van de deposant*

9716 EK Groningen,
Nederland

08 *Afbeelding van de tekening of het model*

ZIE AFBEELDING(EN)

11 *Vermelding van het voortbrengsel gevolgd door de aanduiding van de klasse(n) en onderklasse(n)*

Fauteuil (kl 6-01).

12 *Beschrijving van de kenmerkende eigenschappen van het nieuwe uiterlijk van het voortbrengsel; in voorkomend geval, vermelding van de onderdelen van de tekening of het model waarop de kleuren betrekking hebben*

De fauteuil bestaat uit gestanste platen karton op een houten pallet de bovenste plaat van de zitting en de leuning zitten kleine knoepachtige rondjes.

14 *Vermelding van de naam van de werkelijke ontwerper van de tekening*

PIKKEMAAT Egbert

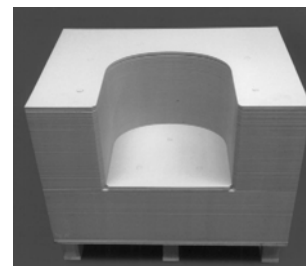

- 01 *Inschrijvingsnummer*
39458-00
Nummer en dagtekening (dag en uur) van het depot
84777-00 27.02.2013 , 08.00
Datum inschrijving
03.07.2013 ,
02 *Vervaldatum*
27.02.2018
03 *Naam van de deposant*
bvba Advies Peerlinck
04 *Adres (straat en nummer) van de deposant*
Winkelsestraat 23
05 *Postcode, plaats en land van de deposant*
8860 Lendelede,
België
08 *Afbeelding van de tekening of het model*
ZIE AFBEELDING(EN)
09 *Vermelding van de kleur(en)*
geel, blauw, rood, oranje, paars
11 *Vermelding van het voortbrengsel gevolgd door de aanduiding van de klasse(n) en onderklasse(n)*
Logo (kl 32-00).
14 *Vermelding van de naam van de werkelijke ontwerper van de tekening*
PEERLINCK Mark

WWW.VERZEKERINGSRAADGEVER.BE

- 01 *Inschrijvingsnummer*
39459-00
Nummer en dagtekening (dag en uur) van het depot
84779-00 04.03.2013 , 08.00
Datum inschrijving
24.06.2013 ,
02 *Vervaldatum*
04.03.2018
03 *Naam van de deposant*
Physicare International BV
04 *Adres (straat en nummer) van de deposant*
Westzijde 182 B
05 *Postcode, plaats en land van de deposant*
1506 EK Zaandam,
Nederland
08 *Afbeelding van de tekening of het model*
ZIE AFBEELDING(EN)
09 *Vermelding van de kleur(en)*
wit, grijs, oranje
11 *Vermelding van het voortbrengsel gevolgd door de aanduiding van de klasse(n) en onderklasse(n)*
Elektro stimulatie apparaat voor spier revalidatie en -versterking (kl 24-01).
12 *Beschrijving van de kenmerkende eigenschappen van het nieuwe uiterlijk van het voortbrengsel; in voorkomend geval, vermelding van de onderdelen van de tekening of het model waarop de kleuren betrekking hebben*
Het apparaat is vierkant met een ronde knop op de bovenkant, oplopend naar achter, greeploef op bovenaanzicht en een handgreep op achteraanzicht met twee ingangen.



- 01 *Inschrijvingsnummer*
39460-00
Nummer en dagtekening (dag en uur) van het depot
84786-00 07.03.2013 , 08.00
Datum inschrijving
17.06.2013 ,
02 *Vervaldatum*
07.03.2018
03 *Naam van de deposant*
Helena Margaretha van der Minne
04 *Adres (straat en nummer) van de deposant*
Joh. Verhulststraat 147 II
05 *Postcode, plaats en land van de deposant*
1071 NB Amsterdam,
Nederland
08 *Afbeelding van de tekening of het model*
ZIE AFBEELDING(EN)
11 *Vermelding van het voortbrengsel gevolgd door de aanduiding van de klasse(n) en onderklasse(n)*
Broche (kl 11-01).
14 *Vermelding van de naam van de werkelijke ontwerper van de tekening*
VAN DER MINNE Helena M.

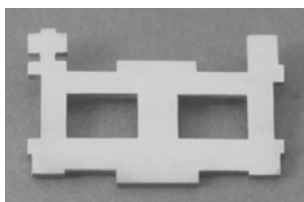

- 01 *Inschrijvingsnummer*
39461-01

Nummer en dagtekening (dag en uur) van het depot

84787-01 05.03.2013 , 08.00

Datum inschrijving

27.06.2013 ,

02 *Vervaldatum*

05.03.2018

03 *Naam van de deposant*

TROMP Maurits Frank Alexander
h.o.d.n. Tromp Technical Trading

04 *Adres (straat en nummer) van de deposant*
P.H. ter Meulenplantsoen 4

05 *Postcode, plaats en land van de deposant*
7524 CA Enschede,
Nederland

08 *Afbeelding van de tekening of het model*
ZIE AFBEELDING(EN)

11 *Vermelding van het voortbrengsel gevolgd door de aanduiding van de klasse(n) en onderklasse(n)*

Loopfietszadel (kl 12-11).

12 *Beschrijving van de kenmerkende eigenschappen van het nieuwe uiterlijk van het voortbrengsel; in voorkomend geval, vermelding van de onderdelen van de tekening of het model waarop de kleuren betrekking hebben*

De voorkant is lager dan het zit-opervlak.

14 *Vermelding van de naam van de werkelijke ontwerper van de tekening*

TROMP Maurits F.A.



01 *Inschrijvingsnummer*
39461-02

Nummer en dagtekening (dag en uur) van het depot

84787-02 05.03.2013 , 08.00

Datum inschrijving

27.06.2013 ,

02 *Vervaldatum*

05.03.2018

03 *Naam van de deposant*

TROMP Maurits Frank Alexander
h.o.d.n. Tromp Technical Trading

04 *Adres (straat en nummer) van de deposant*
P.H. ter Meulenplantsoen 4

05 *Postcode, plaats en land van de deposant*
7524 CA Enschede,
Nederland

08 *Afbeelding van de tekening of het model*
ZIE AFBEELDING(EN)

11 *Vermelding van het voortbrengsel gevolgd door de aanduiding van de klasse(n) en onderklasse(n)*

Loopfietszadel (kl 12-11, 12).

12 *Beschrijving van de kenmerkende eigenschappen van het nieuwe uiterlijk van het voortbrengsel; in voorkomend geval, vermelding van de onderdelen van de tekening of het model waarop de kleuren betrekking hebben*

ding van de onderdelen van de tekening of het model waarop de kleuren betrekking hebben

De voorkant is lager dan het zitoppervlak.

- 14 Vermelding van de naam van de werkelijke ontwerper van de tekening
TROMP Maurits F.A.



- 01 Inschrijvingsnummer
39461-03

Nummer en dagtekening (dag en uur) van het depot

84787-03 05.03.2013 , 08.00

Datum inschrijving

27.06.2013 ,

- 02 Vervalddatum

05.03.2018

- 03 Naam van de deposant

TROMP Maurits Frank Alexander
h.o.d.n. Tromp Technical Trading

- 04 Adres (straat en nummer) van de deposant

P.H. ter Meulenplantsoen 4

- 05 Postcode, plaats en land van de deposant

7524 CA Enschede,
Nederland

- 08 Afbeelding van de tekening of het model
ZIE AFBEELDING(EN)

- 11 Vermelding van het voortbrengsel gevolgd door de aanduiding van de klasse(n) en onderklasse(n)

Loopfietszadel (kl 12-11, 12).

- 12 Beschrijving van de kenmerkende eigenschappen van het nieuwe uiterlijk van het voortbrengsel; in voorkomend geval, vermelding van de onderdelen van de tekening of het model waarop de kleuren betrekking hebben

De voorkant is lager dan het zitoppervlak.

- 14 Vermelding van de naam van de werkelijke ontwerper van de tekening

TROMP Maurits F.A.



- 01 Inschrijvingsnummer
39462-00

Nummer en dagtekening (dag en uur) van het depot

84795-00 13.03.2013 , 08.00

Datum inschrijving

25.06.2013 ,

- 02 Vervalddatum

13.03.2018

- 03 Naam van de deposant

Peter J.G.G. Wijnen
h.o.d.n. Prostelko

- 04 Adres (straat en nummer) van de deposant

De Peel 13/331

- 05 Postcode, plaats en land van de deposant

6097 NL Heel,
Nederland

- 08 Afbeelding van de tekening of het model
ZIE AFBEELDING(EN)

- 11 Vermelding van het voortbrengsel gevolgd door de aanduiding van de klasse(n) en onderklasse(n)

Spouwprofiel (kl 25-01, 02).

- 14 Vermelding van de naam van de werkelijke ontwerper van de tekening

WIJNEN Peter

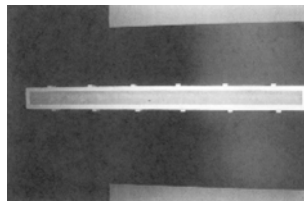

- 01 Inschrijvingsnummer
39463-00

Nummer en dagtekening (dag en uur) van het depot

84799-00 14.03.2013 , 09.10

Datum inschrijving

02.07.2013 ,

- 02 Vervalddatum

14.03.2018

- 03 Naam van de deposant

Nynke Hielkema

- 04 Adres (straat en nummer) van de deposant

Westerhoutpark 8

- 05 Postcode, plaats en land van de deposant

2012 JM Haarlem,
Nederland

- 08 Afbeelding van de tekening of het model
ZIE AFBEELDING(EN)

- 11 Vermelding van het voortbrengsel gevolgd door de aanduiding van de klasse(n) en onderklasse(n)

Stoel (kl 6-01).

- 12 Beschrijving van de kenmerkende eigenschappen van het nieuwe uiterlijk van het voortbrengsel; in voorkomend geval, vermelding van de onderdelen van de tekening of het model waarop de kleuren betrekking hebben

ding van de onderdelen van de tekening of het model waarop de kleuren betrekking hebben

De rugleuning van de stoel en de twee poten zijn identieke onderdelen van gebogen materiaal.

- 14 Vermelding van de naam van de werkelijke ontwerper van de tekening
HIELKEMA Nynke



- 01 Inschrijvingsnummer
39464-00

Nummer en dagtekening (dag en uur) van het depot

84817-00 26.06.2013 , 08.00

Datum inschrijving

02.07.2013 ,

- 02 Vervalddatum

26.06.2018

- 03 Naam van de deposant

Mirjam Schippers
h.o.d.n. "Bureau Binnenshuis"

- 04 Adres (straat en nummer) van de deposant

Waterdreef 398

- 05 Postcode, plaats en land van de deposant

3824 GM Amersfoort,
Nederland

- 08 Afbeelding van de tekening of het model
ZIE AFBEELDING(EN)

- 11 Vermelding van het voortbrengsel gevolgd door de aanduiding van de klasse(n) en onderklasse(n)

Zitmeubel (kl 6-01).

- 14 Vermelding van de naam van de werkelijke ontwerper van de tekening

SCHIPPERS Mirjam

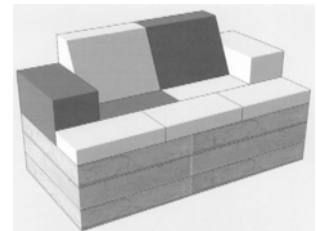

01 *Inschrijvingsnummer*
39465-01

Nummer en dagtekening (dag en uur) van het depot

84872-01 13.05.2013 , 08.00

Datum inschrijving

20.06.2013 ,

02 *Vervaldatum*
13.05.2018

03 *Naam van de deposant*
Wiechert Jeroen Marie Hooghwinkel

04 *Adres (straat en nummer) van de deposant*
Scherpenzeelseweg 34

05 *Postcode, plaats en land van de deposant*
3953 MB Maarsbergen,
Nederland

08 *Afbeelding van de tekening of het model*
ZIE AFBEELDING(EN)

11 *Vermelding van het voortbrengsel gevolgd door de aanduiding van de klasse(n) en onderklasse(n)*
Pizza-oven (kl 7-02; 23-03).



01 *Inschrijvingsnummer*
39465-02

Nummer en dagtekening (dag en uur) van het depot

84872-02 13.05.2013 , 08.00

Datum inschrijving

20.06.2013 ,

02 *Vervaldatum*
13.05.2018

03 *Naam van de deposant*
Wiechert Jeroen Marie Hooghwinkel

04 *Adres (straat en nummer) van de deposant*
Scherpenzeelseweg 34

05 *Postcode, plaats en land van de deposant*
3953 MB Maarsbergen,
Nederland

08 *Afbeelding van de tekening of het model*
ZIE AFBEELDING(EN)

11 *Vermelding van het voortbrengsel gevolgd door de aanduiding van de klasse(n) en onderklasse(n)*
Pizza-oven (kl 7-02; 23-03).



01 *Inschrijvingsnummer*
39466-01

Nummer en dagtekening (dag en uur) van het depot

84885-01 29.05.2013 , 08.00

Datum inschrijving

05.07.2013 ,

02 *Vervaldatum*
29.05.2018

03 *Naam van de deposant*
MAX designers, maatschap

04 *Adres (straat en nummer) van de deposant*
Mathenesserdijk 416-G

05 *Postcode, plaats en land van de deposant*
3026 GV Rotterdam,
Nederland

08 *Afbeelding van de tekening of het model*
ZIE AFBEELDING(EN)

11 *Vermelding van het voortbrengsel gevolgd door de aanduiding van de klasse(n) en onderklasse(n)*
Tafel (kl 6-03).

14 *Vermelding van de naam van de werkelijke ontwerper van de tekening*
KORTHORST Marinus



01 *Inschrijvingsnummer*
39466-02

Nummer en dagtekening (dag en uur) van het depot

84885-02 29.05.2013 , 08.00

Datum inschrijving

05.07.2013 ,

02 *Vervaldatum*
29.05.2018

03 *Naam van de deposant*
MAX designers, maatschap

04 *Adres (straat en nummer) van de deposant*
Mathenesserdijk 416-G

05 *Postcode, plaats en land van de deposant*
3026 GV Rotterdam,
Nederland

08 *Afbeelding van de tekening of het model*
ZIE AFBEELDING(EN)

11 *Vermelding van het voortbrengsel gevolgd door de aanduiding van de klasse(n) en onderklasse(n)*
Tafel (kl 6-03).

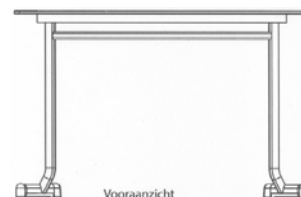

01 *Inschrijvingsnummer*
39466-03

Nummer en dagtekening (dag en uur) van het depot

84885-03 29.05.2013 , 08.00

Datum inschrijving

05.07.2013 ,

02 *Vervaldatum*
29.05.2018

03 *Naam van de deposant*
MAX designers, maatschap

04 *Adres (straat en nummer) van de deposant*
Mathenesserdijk 416-G

- 05 *Postcode, plaats en land van de deposant*
3026 GV Rotterdam,
Nederland
- 08 *Afbeelding van de tekening of het model*
ZIE AFBEELDING(EN)
- 11 *Vermelding van het voortbrengsel gevolgd door de aanduiding van de klasse(n) en onderklasse(n)*
Tafel (kl 6-03).

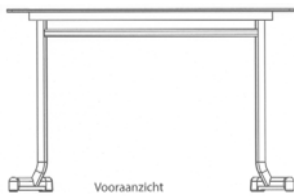

- 01 *Inschrijvingsnummer*
39466-04
Nummer en dagtekening (dag en uur) van het depot
84885-04 29.05.2013 , 08.00
Datum inschrijving
05.07.2013 ,
- 02 *Vervaldatum*
29.05.2018
- 03 *Naam van de deposant*
MAX designers, maatschap
- 04 *Adres (straat en nummer) van de deposant*
Mathenesserdijk 416-G
- 05 *Postcode, plaats en land van de deposant*
3026 GV Rotterdam,
Nederland
- 08 *Afbeelding van de tekening of het model*
ZIE AFBEELDING(EN)
- 11 *Vermelding van het voortbrengsel gevolgd door de aanduiding van de klasse(n) en onderklasse(n)*
Tafel (kl 6-03).

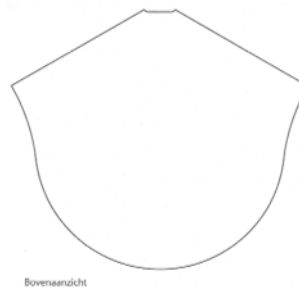
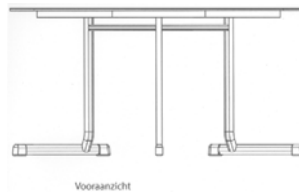

- 01 *Inschrijvingsnummer*
39466-05
Nummer en dagtekening (dag en uur) van het depot
84885-05 29.05.2013 , 08.00
Datum inschrijving
05.07.2013 ,
- 02 *Vervaldatum*
29.05.2018
- 03 *Naam van de deposant*
MAX designers, maatschap
- 04 *Adres (straat en nummer) van de deposant*
Mathenesserdijk 416-G
- 05 *Postcode, plaats en land van de deposant*
3026 GV Rotterdam,
Nederland
- 08 *Afbeelding van de tekening of het model*
ZIE AFBEELDING(EN)
- 11 *Vermelding van het voortbrengsel gevolgd door de aanduiding van de klasse(n) en onderklasse(n)*
Tafel (kl 6-03).

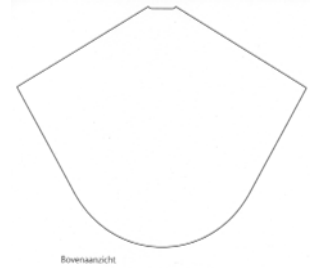
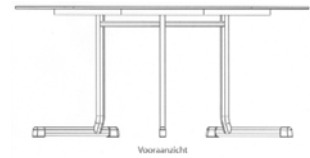

- 01 *Inschrijvingsnummer*
39466-06
Nummer en dagtekening (dag en uur) van het depot
84885-06 29.05.2013 , 08.00
Datum inschrijving
05.07.2013 ,
- 02 *Vervaldatum*
29.05.2018
- 03 *Naam van de deposant*
MAX designers, maatschap
- 04 *Adres (straat en nummer) van de deposant*
Mathenesserdijk 416-G
- 05 *Postcode, plaats en land van de deposant*
3026 GV Rotterdam,
Nederland
- 08 *Afbeelding van de tekening of het model*
ZIE AFBEELDING(EN)
- 11 *Vermelding van het voortbrengsel gevolgd door de aanduiding van de klasse(n) en onderklasse(n)*
Tafel (kl 6-03).

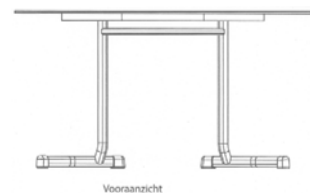
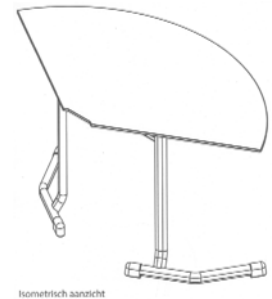

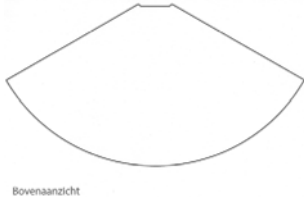

Bovenaanzicht

01 *Inschrijvingsnummer*
39467-00

Nummer en dagtekening (dag en uur) van het depot

84890-00 31.05.2013 , 08.00

Datum inschrijving

05.07.2013 ,

02 *Vervaldatum*
31.05.2018

03 *Naam van de deposant*
Jeroen Bakker

04 *Adres (straat en nummer) van de deposant*
Korte Noodgodsstraat 6

05 *Postcode, plaats en land van de deposant*
2801 RJ Gouda,
Nederland

08 *Afbeelding van de tekening of het model*
ZIE AFBEELDING(EN)

11 *Vermelding van het voortbrengsel gevolgd door de aanduiding van de klasse(n) en onderklasse(n)*

Verpakking voor voedsel (kl 9-03).

14 *Vermelding van de naam van de werkelijke ontwerper van de tekening*
BAKKER Jeroen



01 *Inschrijvingsnummer*
39468-00

Nummer en dagtekening (dag en uur) van het depot

84893-00 03.06.2013 , 08.00

Datum inschrijving

05.07.2013 ,

02 *Vervaldatum*
03.06.2018

03 *Naam van de deposant*
MAX designers, maatschap

04 *Adres (straat en nummer) van de deposant*
Mathenesserdijk 416-G

05 *Postcode, plaats en land van de deposant*
3026 GV Rotterdam,
Nederland

08 *Afbeelding van de tekening of het model*
ZIE AFBEELDING(EN)

11 *Vermelding van het voortbrengsel gevolgd door de aanduiding van de klasse(n) en onderklasse(n)*

Tafel (kl 6-03).

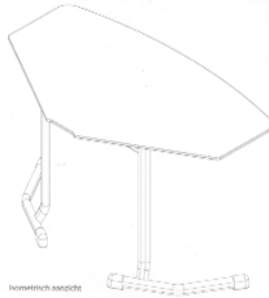

Isometrisch aanzicht



Bovenaanzicht

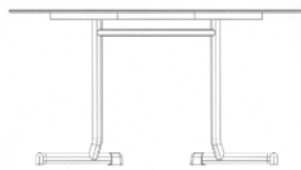

Voorwaanzicht

01 *Inschrijvingsnummer*
39469-01

Nummer en dagtekening (dag en uur) van het depot

84896-01 05.06.2013 , 08.00

Datum inschrijving

25.06.2013 ,

02 *Vervaldatum*
05.06.2018

03 *Naam van de deposant*
Dinalie bvba

04 *Adres (straat en nummer) van de deposant*
Hovenierstraat 2, pb 244

05 *Postcode, plaats en land van de deposant*
2018 Antwerpen,
België

08 *Afbeelding van de tekening of het model*
ZIE AFBEELDING(EN)

11 *Vermelding van het voortbrengsel gevolgd door de aanduiding van de klasse(n) en onderklasse(n)*

Ring (kl 11-01).

14 *Vermelding van de naam van de werkelijke ontwerper van de tekening*
FRIEDRICH Charles



01 *Inschrijvingsnummer*
39469-02

Nummer en dagtekening (dag en uur) van het depot

84896-02 05.06.2013 , 08.00

Datum inschrijving

25.06.2013 ,

02 *Vervaldatum*
05.06.2018

03 *Naam van de deposant*
Dinalie bvba

04 *Adres (straat en nummer) van de deposant*
Hovenierstraat 2, pb 244

05 *Postcode, plaats en land van de deposant*
2018 Antwerpen,
België

08 *Afbeelding van de tekening of het model*
ZIE AFBEELDING(EN)

11 *Vermelding van het voortbrengsel gevolgd door de aanduiding van de klasse(n) en onderklasse(n)*

Ring (kl 11-01).

14 *Vermelding van de naam van de werkelijke ontwerper van de tekening*
FRIEDRICH Charles



01 *Inschrijvingsnummer*
39469-03

Nummer en dagtekening (dag en uur) van het depot

84896-03 05.06.2013 , 08.00

Datum inschrijving

25.06.2013 ,

02 *Vervaldatum*

05.06.2018

03 *Naam van de deposant*

Dinalie bvba

04 *Adres (straat en nummer) van de deposant*

Hovenierstraat 2, pb 244

05 *Postcode, plaats en land van de deposant*

2018 Antwerpen,
België

08 *Afbeelding van de tekening of het model*

ZIE AFBEELDING(EN)

11 *Vermelding van het voortbrengsel gevolgd door de aanduiding van de klasse(n) en onderklasse(n)*

Ring (kl 11-01).

14 *Vermelding van de naam van de werkelijke ontwerper van de tekening*

FRIEDRICH Charles

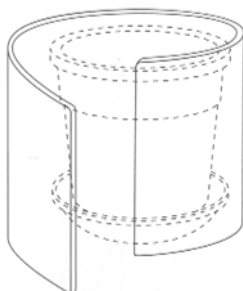
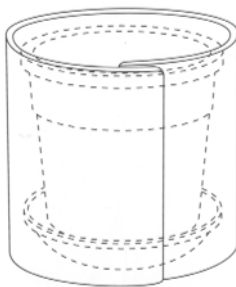

01 *Inschrijvingsnummer*

39470-00

Nummer en dagtekening (dag en uur) van het depot

84898-00 06.06.2013 , 08.00

Datum inschrijving

04.07.2013 ,

02 *Vervaldatum*

06.06.2018

03 *Naam van de deposant*

Thompson Dwight Ashley

04 *Adres (straat en nummer) van de deposant*

Binnendoor 29

05 *Postcode, plaats en land van de deposant*

2512 XX Den Haag,
Nederland

08 *Afbeelding van de tekening of het model*

ZIE AFBEELDING(EN)

11 *Vermelding van het voortbrengsel gevolgd door de aanduiding van de klasse(n) en onderklasse(n)*

Plantenpotomhulsel (kl 11-02).

14 *Vermelding van de naam van de werkelijke ontwerper van de tekening*

THOMPSON Dwight Ashley

#@mmpp 1826



Rubriek II Rubrique II

Beneluxdepots ingeschreven overeenkomstig artikel 3.11 van het Benelux-verdrag inzake de intellectuele eigendom waarvan door de deposant opschorting van de publicatie van de inschrijving is gevraagd (artikel 3.12 van het Benelux-verdrag inzake de intellectuele eigendom).

- 01 Volgnummer van de inschrijving;
- 15 Vermelding van de termijn waarvoor opschorting van de publicatie werd gevraagd.

Dépôts Benelux enregistrés conformément aux dispositions de l'article 3.11 de la Convention Benelux en matière de propriété intellectuelle pour lesquels le déposant a demandé l'ajournement de la publication de l'enregistrement (article 3.12 de la Convention Benelux en matière de propriété intellectuelle).

- 01 Numéro d'ordre de l'enregistrement;
- 15 Indication de la période d'ajournement de la publication.



01 *Inschrijvingsnummer*

39471-01

15 *Vermelding van de uiterlijke opschortingsdatum van de publicatie*

09.04.2014

01 *Inschrijvingsnummer*

39471-02

15 *Vermelding van de uiterlijke opschortingsdatum van de publicatie*

09.04.2014

#@mmpp 12



Rubriek III Rubrique III

Beneluxdepots ingeschreven overeenkomstig artikel 3.11 van het Benelux-verdrag inzake de intellectuele eigendom waarvan door de deposant opschorting van de publicatie van de inschrijving werd gevraagd.

- 01 Volgnummer van de inschrijving alsmede nummer en dagtekening (dag, uur en minuut) van het depot, datum van inschrijving;
- 02 Datum waarop de geldigheidsduur van de inschrijving verstrijkt;
- 03 Naam van de deposant;
- 04 Adres (straat);
- 05 Plaats en land;
- 06 In voorkomend geval, naam en adres van de gemachtigde of, in voorkomend geval, vermelding van het correspondentie-adres van de deposant;
- 08 Afbeelding(en) van de tekening of het model;
- 09 In voorkomend geval, vermelding van de kleur(en);
- 10 in voorkomend geval, nadere omschrijving van de onder code 09 genoemde kleur(en);
- 11 Vermelding van het voortbrengsel alsmede klasse(n) en onderklasse(n) aanduiding;
- 12 In voorkomend geval, vermelding van de kenmerkende eigenschappen van de tekening of het model;
- 13 In voorkomend geval, vermelding van het recht van voorrang als bedoeld in artikel 4 van het Verdrag van Parijs tot bescherming van de Industriële Eigendom;
- 14 In voorkomend geval, vermelding van de naam van de werkelijke ontwerper van de tekening of het model;
- 15 Vermelding van de termijn waarvoor opschorting van de publicatie werd gevraagd.

Dépôts Benelux enregistrés conformément aux dispositions de l'article 3.11 de la Convention Benelux en matière de propriété intellectuelle pour lesquels le déposant avait demandé l'ajournement de la publication.

- 01 Numéro d'ordre de l'enregistrement ainsi que le numéro et la date (jour, heure et minute) du dépôt, la date d'enregistrement;
- 02 Date d'échéance de la durée de protection de l'enregistrement;
- 03 Nom du déposant;
- 04 Adresse (rue);
- 05 Localité et pays;
- 06 Le cas échéant, le nom et l'adresse du mandataire ou, le cas échéant, l'indication de l'adresse postale du déposant;
- 08 Reproduction(s) du dessin ou du modèle;
- 09 Le cas échéant, l'indication de la (des) couleur(s);
- 10 Le cas échéant, la description de la (des) couleur(s) mentionnée(s) au code 09;
- 11 Indication du produit ainsi que l'indication de la (des) classe(s) et de la (des) sous-classe(s);
- 12 Le cas échéant, l'indication des éléments caractéristiques du dessin ou du modèle;
- 13 Le cas échéant, l'indication du droit de priorité tel que visé à l'article 4 de la Convention de Paris pour la protection de la Propriété Industrielle;
- 14 Le cas échéant, l'indication du nom du véritable créateur du dessin ou du modèle;
- 15 Indication de la période d'ajournement de la publication.



01 *Inschrijvingsnummer*
39251-01

Nummer en dagtekening (dag en uur) van het depot

84523-01 26.07.2012 , 08.00

Datum inschrijving

06.12.2012 ,

02 *Vervaldatum*

26.07.2017

03 *Naam van de deposant*

Robbert Prins

04 *Adres (straat en nummer) van de deposant*

Vuursteen 32

05 *Postcode, plaats en land van de deposant*

1967 CZ Heemskerk,
Nederland

08 *Afbeelding van de tekening of het model*

ZIE AFBEELDING(EN)

11 *Vermelding van het voortbrengsel gevolgd door de aanduiding van de klasse(n) en onderklasse(n)*

Transportharnas (kl 9-06; 29-02).

14 *Vermelding van de naam van de werkelijke ontwerper van de tekening*

ROBBERT Prins

15 *Vermelding van de uiterlijke opschortingsdatum van de publicatie*

26.07.2013

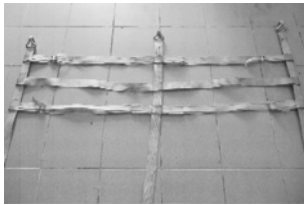

01 *Inschrijvingsnummer*
39251-02

Nummer en dagtekening (dag en uur) van het depot

84523-02 26.07.2012 , 08.00

Datum inschrijving

06.12.2012 ,

02 *Vervaldatum*

26.07.2017

03 *Naam van de deposant*

Robbert Prins

04 *Adres (straat en nummer) van de deposant*

Vuursteen 32

05 *Postcode, plaats en land van de deposant*

1967 CZ Heemskerk,
Nederland

08 *Afbeelding van de tekening of het model*

ZIE AFBEELDING(EN)

11 *Vermelding van het voortbrengsel gevolgd door de aanduiding van de klasse(n) en onderklasse(n)*

Set Schakelbanden voor
transportharnas (kl 9-06; 29-02).

14 *Vermelding van de naam van de werkelijke ontwerper van de tekening*

ROBBERT Prins

15 *Vermelding van de uiterlijke opschortingsdatum van de publicatie*

26.07.2013

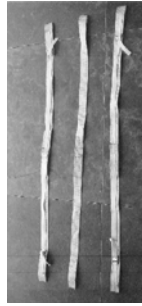

01 *Inschrijvingsnummer*
39339-00

Nummer en dagtekening (dag en uur) van het depot

84657-00 15.11.2012 , 08.00

Datum inschrijving

25.02.2013 ,

02 *Vervaldatum*

15.11.2017

03 *Naam van de deposant*

Rosenkamp Beheer BV

04 *Adres (straat en nummer) van de deposant*

Buitenkamp 1

05 *Postcode, plaats en land van de deposant*

7429 AV Deventer,
Nederland

08 *Afbeelding van de tekening of het model*

ZIE AFBEELDING(EN)

11 *Vermelding van het voortbrengsel gevolgd door de aanduiding van de klasse(n) en onderklasse(n)*

Gecombineerd meubel (tafel; bank) (kl 6-01, 03, 05).

15 *Vermelding van de uiterlijke opschortingsdatum van de publicatie*

01.08.2013



01 *Inschrijvingsnummer*
39386-00

Nummer en dagtekening (dag en uur) van het depot

84731-00 23.01.2013 , 17.00

Datum inschrijving

07.05.2013 ,

02 *Vervaldatum*

23.01.2018

03 *Naam van de deposant*

Taxsan BV

04 *Adres (straat en nummer) van de deposant*

Poortland 16

05 *Postcode, plaats en land van de deposant*

1046 BD Amsterdam,
Nederland

08 *Afbeelding van de tekening of het model*

ZIE AFBEELDING(EN)

11 *Vermelding van het voortbrengsel gevolgd door de aanduiding van de klasse(n) en onderklasse(n)*

Taxibordhouder (kl 20-03).

14 *Vermelding van de naam van de werkelijke ontwerper van de tekening*

YAZAR Hakan; GEDIK Omer

15 *Vermelding van de uiterlijke opschortingsdatum van de publicatie*

23.07.2013

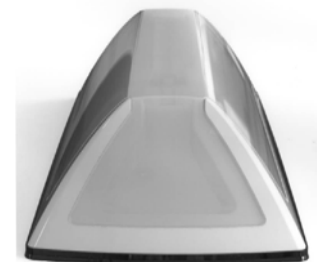

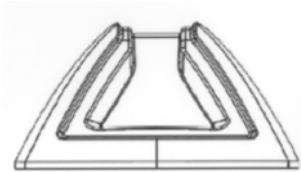
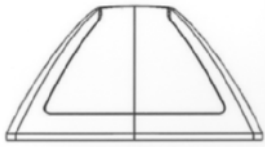
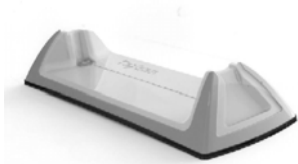

#@mmp 132

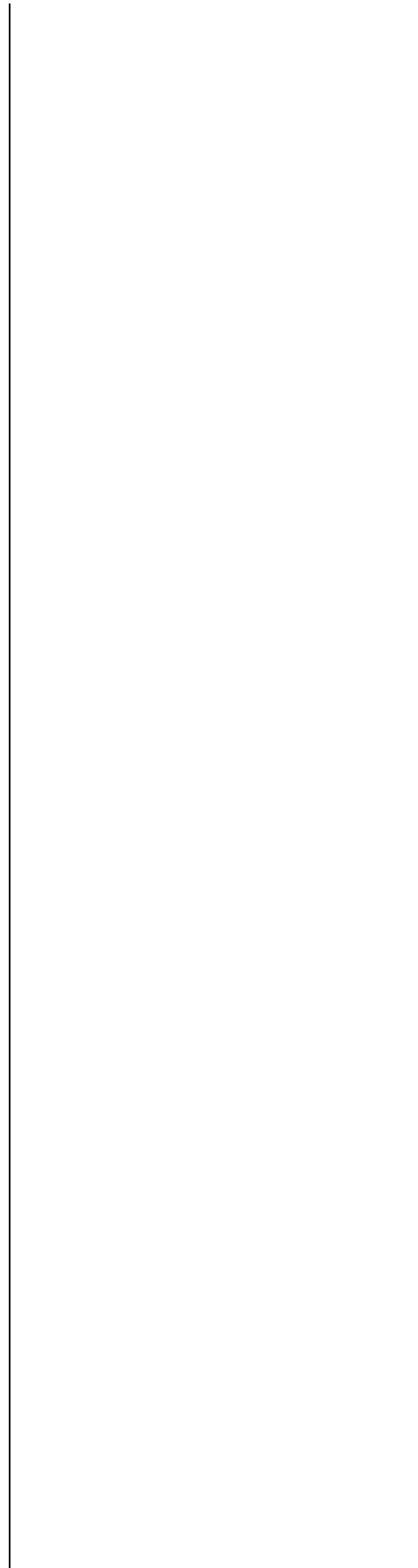



Rubriek VII Rubrique VII

Vernieuwingen van de overeenkomstig artikel 3.11 van het Benelux-verdrag inzake de intellectuele eigendom ingeschreven Beneluxdepots (artikel 3.14 van het Benelux-verdrag inzake de intellectuele eigendom).

- 01 Volgnummer van de inschrijving alsmede nummer en dagtekening (dag, uur en minuut) van het depot, datum van inschrijving;
- 02 Datum waarop de geldigheidsduur van de inschrijving verstrijkt;
- 03 Naam van de deposant;
- 04 Adres (straat);
- 05 Plaats en land;
- 06 In voorkomend geval, naam en adres van de gemachtigde of, in voorkomend geval, vermelding van het correspondentie-adres van de deposant;
- 08 Afbeelding(en) van de tekening of het model;
- 09 In voorkomend geval, vermelding van de kleur(en);
- 10 in voorkomend geval, nadere omschrijving van de onder code 09 genoemde kleur(en);
- 11 Vermelding van het voortbrengsel alsmede klasse(n) en onderklassen) aanduiding;
- 12 In voorkomend geval, vermelding van de kenmerkende eigenschappen van de tekening of het model;
- 13 In voorkomend geval, vermelding van het recht van voorrang als bedoeld in artikel 4 van het Verdrag van Parijs tot bescherming van de Industriële Eigendom;
- 14 In voorkomend geval, vermelding van de naam van de werkelijke ontwerper van de tekening of het model;
- 18 Datum van verzoek tot vernieuwing.

Renouvellements de dépôts Benelux enregistrés conformément à l'article 3.11 de la Convention Benelux en matière de propriété intellectuelle (article 3.14 de la Convention Benelux en matière de propriété intellectuelle).

- 01 Numéro d'ordre de l'enregistrement ainsi que le numéro et la date (jour, heure et minute) du dépôt, la date d'enregistrement;
- 02 Date d'échéance de la durée de protection de l'enregistrement;
- 03 Nom du déposant;
- 04 Adresse (rue);
- 05 Localité et pays;
- 06 Le cas échéant, le nom et l'adresse du mandataire ou, le cas échéant, l'indication de l'adresse postale du déposant;
- 08 Reproduction(s) du dessin ou du modèle;
- 09 Le cas échéant, l'indication de la (des) couleur(s);
- 10 Le cas échéant, la description de la (des) couleur(s) mentionnée(s) au code 09;
- 11 Indication du produit ainsi que l'indication de la (des) classe(s) et de la (des) sous-classe(s);
- 12 Le cas échéant, l'indication des éléments caractéristiques du dessin ou du modèle;
- 13 Le cas échéant, l'indication du droit de priorité tel que visé à l'article 4 de la Convention de Paris pour la protection de la Propriété Industrielle;
- 14 Le cas échéant, l'indication du nom du véritable créateur du dessin ou du modèle;
- 18 Date de la requête de renouvellement.



- 01 *Inschrijvingsnummer*
23684-03
Nummer en dagtekening (dag en uur) van het depot
68765-03 02.06.1993 , 10.00
- 02 *Vervaldatum*
02.06.2018
- 03 *Naam van de deposant*
Fachingen Heil- und Mineralbrunnen GmbH
- 04 *Adres (straat en nummer) van de deposant*
Wilh.-Th.-Römheld-Str. 34
- 05 *Postcode, plaats en land van de deposant*
55130 Mainz, Duitsland
- 06 *Naam en adres van de gemachtigde of vermelding van het correspondentie-adres van de deposant*
Haagsch Octrooibureau
Breitnerlaan 146
2596 HG 's-Gravenhage
Nederland.
- 08 *Afbeelding van de tekening of het model*
ZIE AFBEELDING(EN)
- 11 *Vermelding van het voortbrengsel gevolgd door de aanduiding van de klasse(n) en onderklasse(n)*
Fles (kl 9-01).
- 13 *Recht van voorrang als bedoeld in artikel 4 van het verdrag van Parijs tot bescherming van de Industriële Eigendom*
Duitsland, dd. 12 12 1992, nr. M 92 09 109.1, Staatl. Mineralbrunnen Siemens Erben oHG.
- 18 *Dagtekening van de aanvraag van de vernieuwing*
29.05.2013



- 01 *Inschrijvingsnummer*
23689-01
Nummer en dagtekening (dag en uur) van het depot
68771-01 03.06.1993 , 14.00
- 02 *Vervaldatum*
03.06.2018
- 03 *Naam van de deposant*
Combisafe International AB
- 04 *Adres (straat en nummer) van de deposant*
Storsjöstraket 15
- 05 *Postcode, plaats en land van de deposant*
S-831 34 Östersund, Zweden

- 06 *Naam en adres van de gemachtigde of vermelding van het correspondentie-adres van de deposant*
GEVERS
Holidaystraat 5
B-1831 Diegem
België.
- 08 *Afbeelding van de tekening of het model*
ZIE AFBEELDING(EN)
- 11 *Vermelding van het voortbrengsel gevolgd door de aanduiding van de klasse(n) en onderklasse(n)*
Veiligheidsbarrière (kl 25-01, 02).
- 14 *Vermelding van de naam van de werkelijke ontwerper van de tekening*
Lars-Anders Reinklou
- 18 *Dagtekening van de aanvraag van de vernieuwing*
26.06.2013

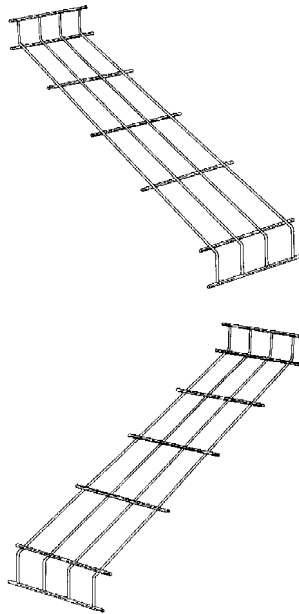

- 01 *Inschrijvingsnummer*
23689-02
Nummer en dagtekening (dag en uur) van het depot
68771-02 03.06.1993 , 14.00
- 02 *Vervaldatum*
03.06.2018
- 03 *Naam van de deposant*
Combisafe International AB
- 04 *Adres (straat en nummer) van de deposant*
Storsjöstraket 15
- 05 *Postcode, plaats en land van de deposant*
S-831 34 Östersund, Zweden
- 06 *Naam en adres van de gemachtigde of vermelding van het correspondentie-adres van de deposant*
GEVERS
Holidaystraat 5
B-1831 Diegem
België.
- 08 *Afbeelding van de tekening of het model*
ZIE AFBEELDING(EN)

- 11 *Vermelding van het voortbrengsel gevolgd door de aanduiding van de klasse(n) en onderklasse(n)*
Veiligheidsbarrière (kl 25-01, 02).
- 14 *Vermelding van de naam van de werkelijke ontwerper van de tekening*
Lars-Anders Reinklou
- 18 *Dagtekening van de aanvraag van de vernieuwing*
26.06.2013

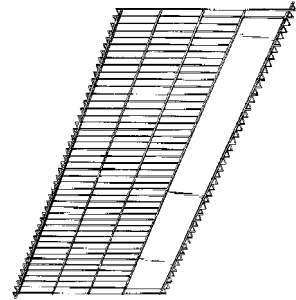

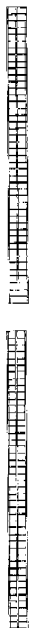

- 01 *Numéro d'enregistrement*
23843-00
Numéro, date et heure du dépôt
68993-00 27.08.1993 , 23.59
- 02 *Date d'échéance*
27.08.2018
- 03 *Nom du déposant*
Fullmark Private Limited
a private company limited by shares
- 04 *Adresse (rue et numéro) du déposant*
10 Soon Lee Road
- 05 *Code postal, localité et pays du déposant*
Jurong Town 2262,
Singapour
- 06 *Nom et adresse du mandataire ou indication de l'adresse postale du déposant*
GEVERS
Holidaystraat 5
B-1831 Diegem
Belgique.
- 08 *Reproduction du dessin ou modèle*
VOIR REPRODUCTION(S)
- 11 *Indication du produit suivi de la (des) classe(s) et de la (des) sous-classe(s)*
Cassette de ruban à encre (cl 18-01).
- 18 *Date de réception de la requête du renouvellement*
03.06.2013

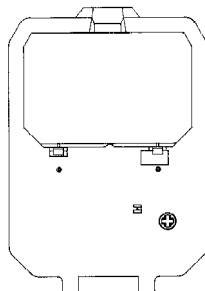
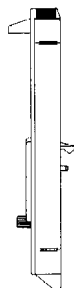
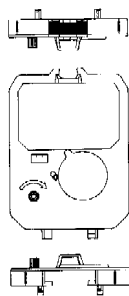
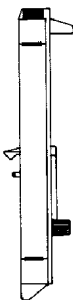

- 01 *Inschrijvingsnummer*
23913-00
Nummer en dagtekening (dag en uur) van het depot
68942-00 05.08.1993 , 14.05
- 02 *Vervaldatum*
05.08.2018
- 03 *Naam van de deposant*
TERUMO KABUSHIKI KAISHA
- 04 *Adres (straat en nummer) van de deposant*
44-1, Hatagaya 2-chome
- 05 *Postcode, plaats en land van de deposant*
Shibuya-ku - Tokyo,
Japan
- 06 *Naam en adres van de gemachtigde of vermelding van het correspondentie-adres van de deposant*
Octrooibureau Vriesendorp & Gaade
B.V.
Dr. Kuiperstraat 6
2514 BB 's-Gravenhage
Nederland.
- 08 *Afbeelding van de tekening of het model*
ZIE AFBEELDING(EN)
- 11 *Vermelding van het voortbrengsel gevolgd door de aanduiding van de klasse(n) en onderklasse(n)*
Bloedfilter (kl 24-02).

- 13 *Recht van voorrang als bedoeld in artikel 4 van het verdrag van Parijs tot bescherming van de Industriële Eigendom*
Japan, dd. 10 02 1993, nr. 5-3388,
Terumo Kabushiki Kaisha.
- 14 *Vermelding van de naam van de werkelijke ontwerper van de tekening*
Tomonori Ijiri, Masahide Murakoshi
- 18 *Dagtekening van de aanvraag van de vernieuwing*
25.06.2013

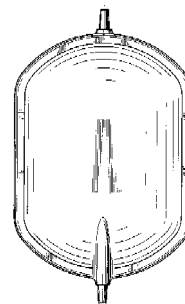
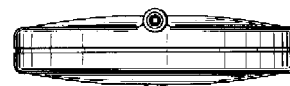
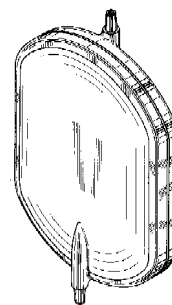

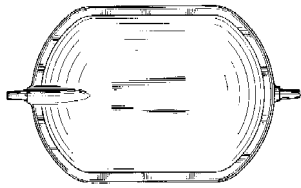

01 *Inschrijvingsnummer*

23970-02

Nummer en dagtekening (dag en uur) van het depot

68901-02 20.07.1993 , 23.59

02 *Vervaldatum*

20.07.2018

03 *Naam van de deposant*

Nintendo Co., Ltd.

04 *Adres (straat en nummer) van de deposant*

11-1, Hokotate-cho, Kamitoba,
Minami-Ku,
Kyoto-shi

05 *Postcode, plaats en land van de deposant*

Kyoto,
Japan

06 *Naam en adres van de gemachtigde of vermelding van het correspondentie-adres van de deposant*

Octrooibureau Arnold & Siedsma
Sweelinckplein 1
2517 GK 's-Gravenhage
Nederland.

08 *Afbeelding van de tekening of het model*

ZIE AFBEELDING(EN)

11 *Vermelding van het voortbrengsel gevolgd door de aanduiding van de klasse(n) en onderklasse(n)*

Spelapparaat (kl 14-02; 21-01).

13 *Recht van voorrang als bedoeld in artikel 4 van het verdrag van Parijs tot bescherming van de Industriële Eigendom*

Ver.St.v.Am., dd. 24 05 1993, nr. 29/
008,633, Lance Barr.

14 *Vermelding van de naam van de werkelijke ontwerper van de tekening*

Lance Barr

18 *Dagtekening van de aanvraag van de vernieuwing*

17.06.2013

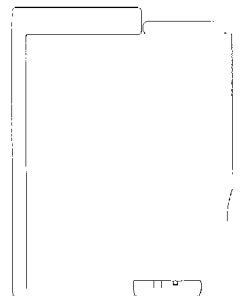
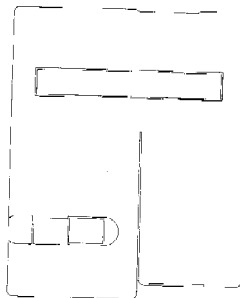
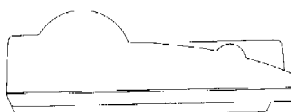
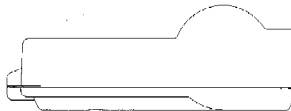
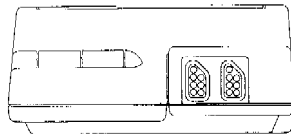
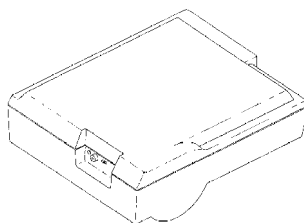
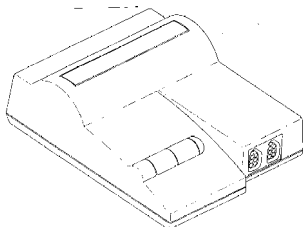

01 *Inschrijvingsnummer*

23970-03

Nummer en dagtekening (dag en uur) van het depot

68901-03 20.07.1993 , 23.59

02 *Vervaldatum*

20.07.2018

03 *Naam van de deposant*

Nintendo Co., Ltd.

04 *Adres (straat en nummer) van de deposant*

11-1, Hokotate-cho, Kamitoba,
Minami-Ku,
Kyoto-shi

05 *Postcode, plaats en land van de deposant*

Kyoto,
Japan

06 *Naam en adres van de gemachtigde of vermelding van het correspondentie-adres van de deposant*

Octrooibureau Arnold & Siedsma
Sweelinckplein 1
2517 GK 's-Gravenhage
Nederland.

08 *Afbeelding van de tekening of het model*

ZIE AFBEELDING(EN)

11 *Vermelding van het voortbrengsel gevolgd door de aanduiding van de klasse(n) en onderklasse(n)*

Spelapparaat (kl 14-02; 21-01).

13 *Recht van voorrang als bedoeld in artikel 4 van het verdrag van Parijs tot bescherming van de Industriële Eigendom*

Ver.St.v.Am., dd. 24 05 1993, nr. 29/
008,633, Lance Barr.

14 *Vermelding van de naam van de werkelijke ontwerper van de tekening*

Lance Barr

18 *Dagtekening van de aanvraag van de vernieuwing*

17.06.2013

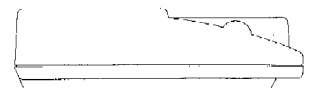
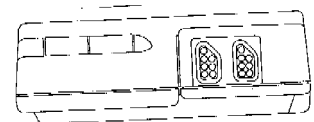
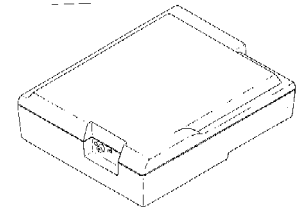
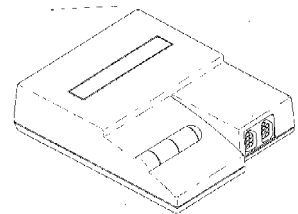

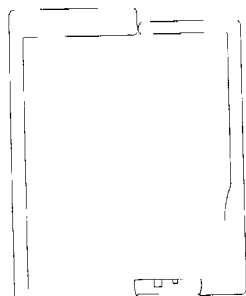
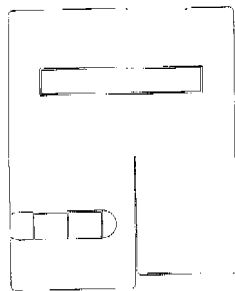

- 01 *Inschrijvingsnummer*
24022-00
Nummer en dagtekening (dag en uur) van het depot
69109-00 04.10.1993 , 10.00
- 02 *Vervaldatum*
04.10.2018
- 03 *Naam van de deposant*
Gerardus Cornelis Vermeulen en
Willemina Vermeulen-de Vries
- 04 *Adres (straat en nummer) van de deposant*
Hugo de Grootlaan 10
- 05 *Postcode, plaats en land van de deposant*
3771 HL Barneveld,
Nederland
- 08 *Afbeelding van de tekening of het model*
ZIE AFBEELDING(EN)
- 11 *Vermelding van het voortbrengsel gevolgd door de aanduiding van de klasse(n) en onderklasse(n)*
Tuinverlichting (kl 26-03).
- 14 *Vermelding van de naam van de werkelijke ontwerper van de tekening*
Vermeulen Gerrit
- 18 *Dagtekening van de aanvraag van de vernieuwing*
18.04.2013



- 01 *Inschrijvingsnummer*
24099-02
Nummer en dagtekening (dag en uur) van het depot
69237-02 12.11.1993 , 15.25
- 02 *Vervaldatum*
12.11.2018
- 03 *Naam van de deposant*
PostNL Holding B.V.
- 04 *Adres (straat en nummer) van de deposant*
Prinses Beatrixlaan 23
- 05 *Postcode, plaats en land van de deposant*
2595 AK Den Haag,
Nederland
- 06 *Naam en adres van de gemachtigde of vermelding van het correspondentie-adres van de deposant*
Novagraaf Nederland B.V.
Hoogoorddreef 5
1101 BA Amsterdam
Nederland.
- 08 *Afbeelding van de tekening of het model*
ZIE AFBEELDING(EN)
- 11 *Vermelding van het voortbrengsel gevolgd door de aanduiding van de klasse(n) en onderklasse(n)*
Verpakkingsdoos (kl 9-03).
- 14 *Vermelding van de naam van de werkelijke ontwerper van de tekening*
Gerardus Petrus Maria de Jong
- 18 *Dagtekening van de aanvraag van de vernieuwing*
13.06.2013



- 01 *Inschrijvingsnummer*
24099-03
Nummer en dagtekening (dag en uur) van het depot
69237-03 12.11.1993 , 15.25
- 02 *Vervaldatum*
12.11.2018
- 03 *Naam van de deposant*
PostNL Holding B.V.
- 04 *Adres (straat en nummer) van de deposant*
Prinses Beatrixlaan 23
- 05 *Postcode, plaats en land van de deposant*
2595 AK Den Haag,
Nederland
- 06 *Naam en adres van de gemachtigde of vermelding van het correspondentie-adres van de deposant*
Novagraaf Nederland B.V.
Hoogoorddreef 5
1101 BA Amsterdam
Nederland.
- 08 *Afbeelding van de tekening of het model*
ZIE AFBEELDING(EN)
- 11 *Vermelding van het voortbrengsel gevolgd door de aanduiding van de klasse(n) en onderklasse(n)*
Verpakkingsdoos (kl 9-03).
- 14 *Vermelding van de naam van de werkelijke ontwerper van de tekening*
Gerardus Petrus Maria de Jong
- 18 *Dagtekening van de aanvraag van de vernieuwing*
13.06.2013



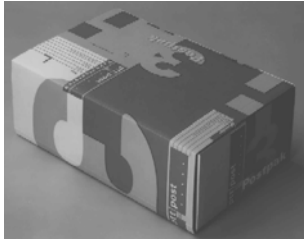

- 01 *Inschrijvingsnummer*
24099-04
Nummer en dagtekening (dag en uur) van het depot
69237-04 12.11.1993 , 15.25
- 02 *Vervaldatum*
12.11.2018
- 03 *Naam van de deposant*
PostNL Holding B.V.
- 04 *Adres (straat en nummer) van de deposant*
Prinses Beatrixlaan 23
- 05 *Postcode, plaats en land van de deposant*
2595 AK Den Haag,
Nederland
- 06 *Naam en adres van de gemachtigde of vermelding van het correspondentie-adres van de deposant*
Novagraaf Nederland B.V.
Hoogoorddreef 5
1101 BA Amsterdam
Nederland.
- 08 *Afbeelding van de tekening of het model*
ZIE AFBEELDING(EN)
- 11 *Vermelding van het voortbrengsel gevolgd door de aanduiding van de klasse(n) en onderklasse(n)*
Verpakkingsdoos (kl 9-03).
- 14 *Vermelding van de naam van de werkelijke ontwerper van de tekening*
Gerardus Petrus Maria de Jong
- 18 *Dagtekening van de aanvraag van de vernieuwing*
13.06.2013

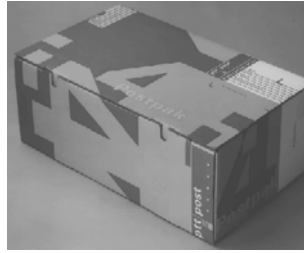

- 01 *Inschrijvingsnummer*
29470-02
Nummer en dagtekening (dag en uur) van het depot
74021-02 22.01.1998 , 10.00
- 02 *Vervaldatum*
22.01.2018
- 03 *Naam van de deposant*
Vincent Sheppard, naamloze
vennootschap
- 04 *Adres (straat en nummer) van de deposant*
Industriepark IJzeren Bareel 5
- 05 *Postcode, plaats en land van de deposant*
8587 Spiere,
België
- 06 *Naam en adres van de gemachtigde of vermelding van het correspondentie-adres van de deposant*
GEVERS
Holidaystraat 5
B-1831 Diegem
België.
- 08 *Afbeelding van de tekening of het model*
ZIE AFBEELDING(EN)

- 11 *Vermelding van het voortbrengsel gevolgd door de aanduiding van de klasse(n) en onderklasse(n)*
Fauteuil (kl 6-01).
- 14 *Vermelding van de naam van de werkelijke ontwerper van de tekening*
VERHOEVEN Hubertus Johannes
Marie
- 18 *Dagtekening van de aanvraag van de vernieuwing*
28.06.2013



- 01 *Numéro d'enregistrement*
29589-00
Numéro, date et heure du dépôt
74354-00 07.04.1998 , 23.59
- 02 *Date d'échéance*
07.04.2018
- 03 *Nom du déposant*
SCHACHTAR AND NAMDAR
POLISHING WORKS LTD.
- 04 *Adresse (rue et numéro) du déposant*
Maccabi Bldg
- 05 *Code postal, localité et pays du déposant*
RM. 1437, Ramat Gan,
Israël
- 06 *Nom et adresse du mandataire ou indication de l'adresse postale du déposant*
PRONOVEM MARKS SA
Avenue Josse Goffinlaan 158
B-1082 Bruxelles
Belgique.
- 08 *Reproduction du dessin ou modèle*
VOIR REPRODUCTION(S)
- 11 *Indication du produit suivi de la (des) classe(s) et de la (des) sous-classe(s)*
Pierre précieuse (cl 11-01).
- 13 *Droit de priorité visé à l'article 4 de la Convention de Paris pour la protection de la Propriété Industrielle*
Israel, le 18 12 1997, no. 28993,
SCHACHTAR AND NAMDAR
POLISHING WORKS LTD.
- 18 *Date de réception de la requête du renouvellement*
13.06.2013

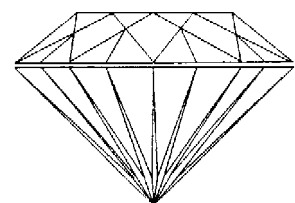

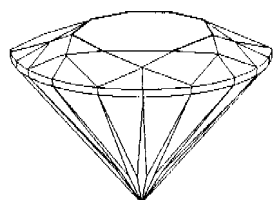
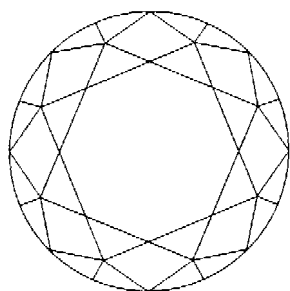
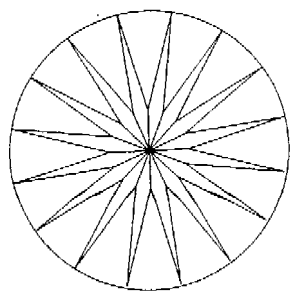

01 Numéro d'enregistrement
29791-00

Numéro, date et heure du dépôt
74683-00 13.07.1998, 14.00

02 Date d'échéance
13.07.2018

03 Nom du déposant
Dart Industries Inc.,
Delaware corporation

04 Adresse (rue et numéro) du déposant
14901 S. Orange Blossom Trail

05 Code postal, localité et pays du déposant
Orlando, Florida 32837,
Etats-Unis d'Amérique

06 Nom et adresse du mandataire ou indication
de l'adresse postale du déposant
GEVERS
Holidaystraat 5
B-1831 Diegem
Belgique.

08 Reproduction du dessin ou modèle
VOIR REPRODUCTION(S)

11 Indication du produit suivi de la (des)
classe(s) et de la (des) sous-classe(s)
Assiette-/couvercle réversible (cl 7-01,
02, 99).

13 Droit de priorité visé à l'article 4 de la Con-
vention de Paris pour la protection de la Pro-
priété Industrielle
Etats-Unis d'Amérique, le 22 01 1998,
no. 29/083,125, LILLELUND Stig;
HEIBERG Jakob; BENZON Ian Tho-
mas; DAENEN Robert H.C.M.

14 Indication du nom du véritable créateur du
dessin ou modèle

LILLELUND Stig; HEIBERG Jakob;
BENZON Ian Thomas; DAENEN
Robert H.C.M.

15 Indication de l'ultime date pour l'ajourne-
ment de la publication
22.01.1999

18 Date de réception de la requête du renouvel-
lement
19.06.2013

FIG. 1

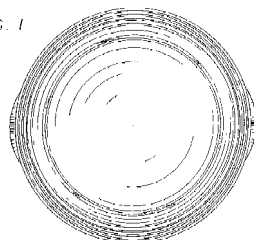

FIG. 2

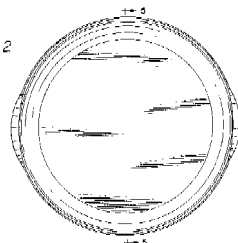

FIG. 3

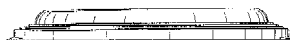
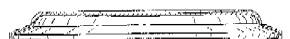

FIG. 4



FIG. 5



01 Numéro d'enregistrement
29796-01

Numéro, date et heure du dépôt
06195-01 23.07.1998, 14.15

02 Date d'échéance
23.07.2018

03 Nom du déposant
Nefab AB

04 Adresse (rue et numéro) du déposant
Box 2184

05 Code postal, localité et pays du déposant
SE-550 02 Jönköping,
Suède

06 Nom et adresse du mandataire ou indication
de l'adresse postale du déposant
GEVERS
Holidaystraat 5
B-1831 Diegem
Belgique.

08 Reproduction du dessin ou modèle
VOIR REPRODUCTION(S)

11 Indication du produit suivi de la (des)
classe(s) et de la (des) sous-classe(s)
Dispositif de verrouillage (cl 8-07; 19-
02).

12 Description des éléments caractéristiques de
l'aspect nouveau du produit; le cas échéant,
indication des parties du dessin ou modèle
auxquelles se rapportent les couleurs

Élément de fermeture constitué d'une
saillie, faite de trois composants pourvus
à leurs extrémités d'éléments
d'accrochage, ainsi que d'un élément
de blocage sous forme de broche et d'un
crochet.

13 Droit de priorité visé à l'article 4 de la Con-
vention de Paris pour la protection de la Pro-
priété Industrielle
Suède, le 28 01 1998, no. 98-0204,
NEFAB AB.

14 Indication du nom du véritable créateur du
dessin ou modèle
PERSSON Hans

18 Date de réception de la requête du renouvel-
lement
21.06.2013

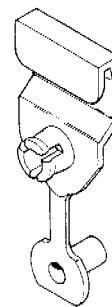
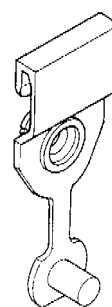

01 Numéro d'enregistrement
29796-02

Numéro, date et heure du dépôt
06195-02 23.07.1998, 14.15

02 Date d'échéance
23.07.2018

03 Nom du déposant
Nefab AB

04 Adresse (rue et numéro) du déposant
Box 2184

05 Code postal, localité et pays du déposant
SE-550 02 Jönköping,
Suède

06 Nom et adresse du mandataire ou indication
de l'adresse postale du déposant
GEVERS
Holidaystraat 5
B-1831 Diegem
Belgique.

08 Reproduction du dessin ou modèle
VOIR REPRODUCTION(S)

- 11 Indication du produit suivi de la (des) classe(s) et de la (des) sous-classe(s)
Dispositif de verrouillage (cl 8-07; 19-02).
- 13 Droit de priorité visé à l'article 4 de la Convention de Paris pour la protection de la Propriété Industrielle
Suède, le 28 01 1998, no. 98-0204, NEFAB AB.
- 14 Indication du nom du véritable créateur du dessin ou modèle
PERSSON Hans
- 18 Date de réception de la requête du renouvellement
21.06.2013

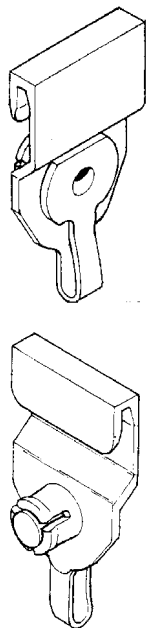

- 01 Numéro d'enregistrement
29796-03
Numéro, date et heure du dépôt
06195-03 23.07.1998, 14.15
- 02 Date d'échéance
23.07.2018
- 03 Nom du déposant
Nefab AB
- 04 Adresse (rue et numéro) du déposant
Box 2184
- 05 Code postal, localité et pays du déposant
SE-550 02 Jönköping,
Suède
- 06 Nom et adresse du mandataire ou indication de l'adresse postale du déposant
GEVERS
Holidaystraat 5
B-1831 Diegem
Belgique.
- 08 Reproduction du dessin ou modèle
VOIR REPRODUCTION(S)
- 11 Indication du produit suivi de la (des) classe(s) et de la (des) sous-classe(s)
Dispositif de verrouillage (cl 8-07; 19-02).

- 13 Droit de priorité visé à l'article 4 de la Convention de Paris pour la protection de la Propriété Industrielle
Suède, le 28 01 1998, no. 98-0204, NEFAB AB.
- 14 Indication du nom du véritable créateur du dessin ou modèle
PERSSON Hans
- 18 Date de réception de la requête du renouvellement
21.06.2013

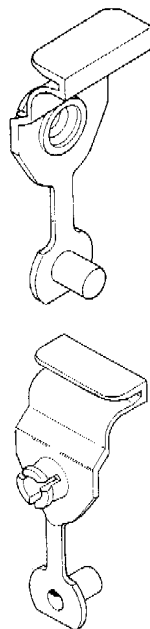

- 01 Numéro d'enregistrement
29827-00
Numéro, date et heure du dépôt
74441-00 29.04.1998, 23.59
- 02 Date d'échéance
29.04.2018
- 03 Nom du déposant
A.Z. International S.A.
- 04 Adresse (rue et numéro) du déposant
11 boulevard Charles Marx
- 05 Code postal, localité et pays du déposant
L-2130 Luxembourg,
Grand-Duché de Luxembourg
- 06 Nom et adresse du mandataire ou indication de l'adresse postale du déposant
Dennemeyer & Associates SA
55 rue des Bruyères
L-1274 Howald
Luxembourg.
- 08 Reproduction du dessin ou modèle
VOIR REPRODUCTION(S)
- 11 Indication du produit suivi de la (des) classe(s) et de la (des) sous-classe(s)
Charriot de nettoyage (cl 12-02).
- 14 Indication du nom du véritable créateur du dessin ou modèle
ZORZO Roberto
- 18 Date de réception de la requête du renouvellement
19.04.2013

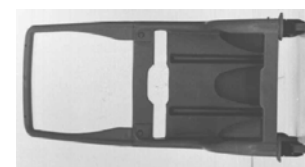
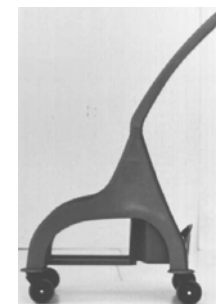

- 01 Numéro d'enregistrement
29887-00
Numéro, date et heure du dépôt
74655-00 07.07.1998, 23.59
- 02 Date d'échéance
07.07.2018
- 03 Nom du déposant
BINNS FENCING LIMITED

- 04 Adresse (rue et numéro) du déposant
Harvest House, Cranborne Road,
Potters Bar
- 05 Code postal, localit  et pays du d positant
Hertfordshire EN6 3JF,
Grande-Bretagne
- 06 Nom et adresse du mandataire ou indication
de l'adresse postale du d positant
GEVERS
Holidaystraat 5
B-1831 Diegem
Belgique.
- 08 Reproduction du dessin ou mod le
VOIR REPRODUCTION(S)
- 11 Indication du produit suivi de la (des)
classe(s) et de la (des) sous-classe(s)
Grillage de s curit  (cl 8-99; 25-02).
- 14 Indication du nom du v ritable cr ateur du
dessin ou mod le
BINNS Julian Richard Hawthorn
- 18 Date de r ception de la requ te du renouvel-
lement
26.06.2013

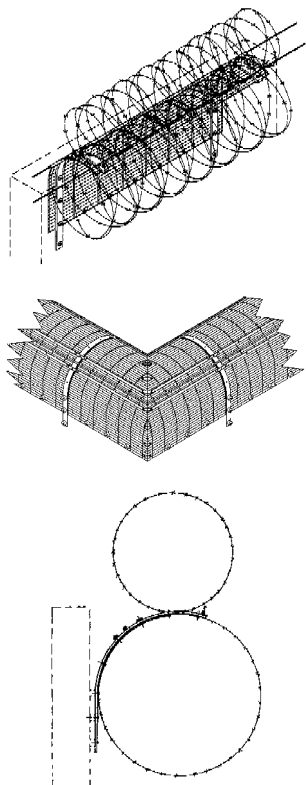

- 01 Num ro d'enregistrement
29996-00
Num ro, date et heure du d p t
74634-00 03.07.1998 , 10.00
- 02 Date d' ch ance
03.07.2018
- 03 Nom du d positant
SEAT, S.A.
- 04 Adresse (rue et num ro) du d positant
Zona Franca, calle 2 no. 1
- 05 Code postal, localit  et pays du d positant
08040 Barcelona,
Espagne

- 06 Nom et adresse du mandataire ou indication
de l'adresse postale du d positant
Bureau M.F.J. Bockstael N.V.
Arenbergstraat 13
B-2000 Anvers
Belgique.
- 08 Reproduction du dessin ou mod le
VOIR REPRODUCTION(S)
- 11 Indication du produit suivi de la (des)
classe(s) et de la (des) sous-classe(s)
Automobile (cl 12-08).
- 13 Droit de priorit  vis    l'article 4 de la Con-
vention de Paris pour la protection de la Pro-
pri t  Industrielle
Espagne, le 07 04 1998, no. 142 505,
SEAT, S.A.
- 18 Date de r ception de la requ te du renouvel-
lement
21.06.2013



- 01 Num ro d'enregistrement
30008-00
Num ro, date et heure du d p t
74650-00 07.07.1998 , 23.59
- 02 Date d' ch ance
07.07.2018

- 03 Nom du d positant
AstraZeneca AB
- 04 Adresse (rue et num ro) du d positant
- 05 Code postal, localit  et pays du d positant
151 85 S dert lje,
Su de
- 06 Nom et adresse du mandataire ou indication
de l'adresse postale du d positant
GEVERS
Holidaystraat 5
B-1831 Diegem
Belgique.
- 08 Reproduction du dessin ou mod le
VOIR REPRODUCTION(S)
- 11 Indication du produit suivi de la (des)
classe(s) et de la (des) sous-classe(s)
Spray nasal (cl 9-01, 07; 24-04).
- 13 Droit de priorit  vis    l'article 4 de la Con-
vention de Paris pour la protection de la Pro-
pri t  Industrielle
Grande-Bretagne, le 09 01 1998, no.
2071555, Zeneca Limited.
- 14 Indication du nom du v ritable cr ateur du
dessin ou mod le
SHEPPARD John Edward; STEVENS
Richard John
- 18 Date de r ception de la requ te du renouvel-
lement
06.05.2013

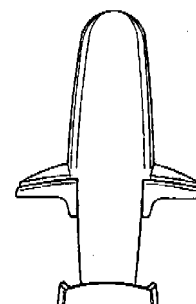
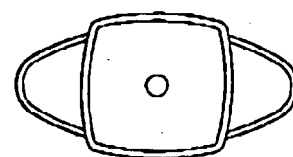
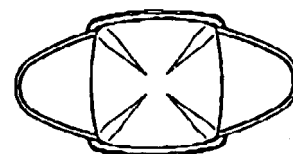
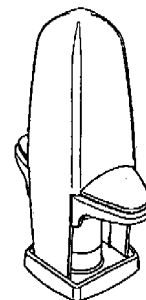

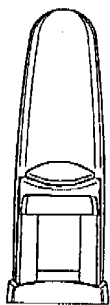
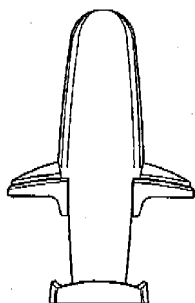
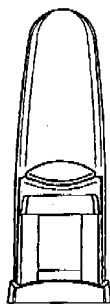

- 01 *Inschrijvingsnummer*
30010-01
Nummer en dagtekening (dag en uur) van het depot
74685-01 14.07.1998 , 14.00
- 02 *Vervaldatum*
14.07.2018
- 03 *Naam van de deposant*
Bakker Elkhuizen Innovations B.V.
(statutair gevestigd te Leeuwarden)
- 04 *Adres (straat en nummer) van de deposant*
Palmpolstraat 27
- 05 *Postcode, plaats en land van de deposant*
1327 CB Almere,
Nederland
- 06 *Naam en adres van de gemachtigde of vermelding van het correspondentie-adres van de deposant*
V.O.
Johan de Wittlaan 7
2517 JR Den Haag
Nederland.
- 08 *Afbeelding van de tekening of het model*
ZIE AFBEELDING(EN)
- 11 *Vermelding van het voortbrengsel gevolgd door de aanduiding van de klasse(n) en onderklasse(n)*
Monitorsteun (kl 14-99).

- 18 *Dagtekening van de aanvraag van de vernieuwing*
27.06.2013

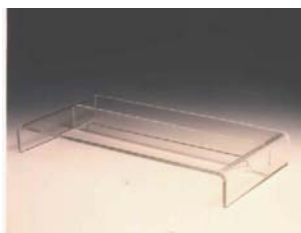

- 01 *Inschrijvingsnummer*
30010-02
Nummer en dagtekening (dag en uur) van het depot
74685-02 14.07.1998 , 14.00
- 02 *Vervaldatum*
14.07.2018
- 03 *Naam van de deposant*
Bakker Elkhuizen Innovations B.V.
(statutair gevestigd te Leeuwarden)

- 04 *Adres (straat en nummer) van de deposant*
Palmpolstraat 27
- 05 *Postcode, plaats en land van de deposant*
1327 CB Almere,
Nederland
- 06 *Naam en adres van de gemachtigde of vermelding van het correspondentie-adres van de deposant*
V.O.
Johan de Wittlaan 7
2517 JR Den Haag
Nederland.
- 08 *Afbeelding van de tekening of het model*
ZIE AFBEELDING(EN)
- 11 *Vermelding van het voortbrengsel gevolgd door de aanduiding van de klasse(n) en onderklasse(n)*
Monitorsteun (kl 14-99).

- 18 *Dagtekening van de aanvraag van de vernieuwing*
27.06.2013

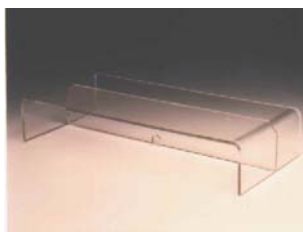

- 01 *Inschrijvingsnummer*
30010-03
Nummer en dagtekening (dag en uur) van het depot
74685-03 14.07.1998 , 14.00
- 02 *Vervaldatum*
14.07.2018
- 03 *Naam van de deposant*
Bakker Elkhuizen Innovations B.V.
(statutair gevestigd te Leeuwarden)

- 04 *Adres (straat en nummer) van de deposant*
Palmpolstraat 27

- 05 *Postcode, plaats en land van de deposant*
1327 CB Almere,
Nederland

- 06 *Naam en adres van de gemachtigde of vermelding van het correspondentie-adres van de deposant*
V.O.
Johan de Wittlaan 7
2517 JR Den Haag
Nederland.

- 08 *Afbeelding van de tekening of het model*
ZIE AFBEELDING(EN)

- 11 *Vermelding van het voortbrengsel gevolgd door de aanduiding van de klasse(n) en onderklasse(n)*
Monitorsteun (kl 14-99).

- 18 *Dagtekening van de aanvraag van de vernieuwing*
27.06.2013

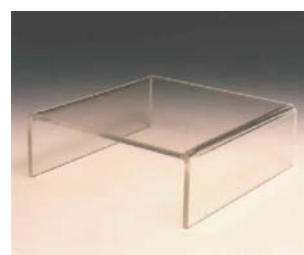

- 01 *Inschrijvingsnummer*
30010-04
Nummer en dagtekening (dag en uur) van het depot
74685-04 14.07.1998 , 14.00
- 02 *Vervaldatum*
14.07.2018
- 03 *Naam van de deposant*
Bakker Elkhuizen Innovations B.V.
(statutair gevestigd te Leeuwarden)

- 04 *Adres (straat en nummer) van de deposant*
Palmpolstraat 27

- 05 *Postcode, plaats en land van de deposant*
1327 CB Almere,
Nederland

- 06 *Naam en adres van de gemachtigde of vermelding van het correspondentie-adres van de deposant*
V.O.
Johan de Wittlaan 7
2517 JR Den Haag
Nederland.

- 08 *Afbeelding van de tekening of het model*
ZIE AFBEELDING(EN)

- 11 *Vermelding van het voortbrengsel gevolgd door de aanduiding van de klasse(n) en onderklasse(n)*
Monitorsteun (kl 14-99).

- 18 *Dagtekening van de aanvraag van de vernieuwing*
27.06.2013

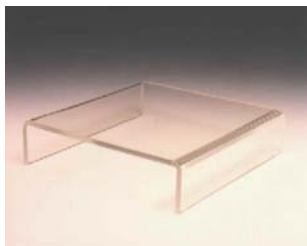

- 01 *Inschrijvingsnummer*
30010-05

Nummer en dagtekening (dag en uur) van het depot
74685-05 14.07.1998, 14.00

- 02 *Vervaldatum*
14.07.2018

- 03 *Naam van de deposant*
Bakker Elkhuizen Innovations B.V.
(statutair gevestigd te Leeuwarden)

- 04 *Adres (straat en nummer) van de deposant*
Palmpolstraat 27

- 05 *Postcode, plaats en land van de deposant*
1327 CB Almere,
Nederland

- 06 *Naam en adres van de gemachtigde of vermelding van het correspondentie-adres van de deposant*
V.O.
Johan de Wittlaan 7
2517 JR Den Haag
Nederland.

- 08 *Afbeelding van de tekening of het model*
ZIE AFBEELDING(EN)

- 11 *Vermelding van het voortbrengsel gevolgd door de aanduiding van de klasse(n) en onderklasse(n)*
Documenthouder (kl 6-06; 19-02).

- 18 *Dagtekening van de aanvraag van de vernieuwing*
27.06.2013

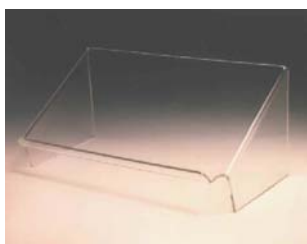

- 01 *Inschrijvingsnummer*
30010-06

Nummer en dagtekening (dag en uur) van het depot
74685-06 14.07.1998, 14.00

- 02 *Vervaldatum*
14.07.2018

- 03 *Naam van de deposant*
Bakker Elkhuizen Innovations B.V.
(statutair gevestigd te Leeuwarden)

- 04 *Adres (straat en nummer) van de deposant*
Palmpolstraat 27

- 05 *Postcode, plaats en land van de deposant*
1327 CB Almere,
Nederland

- 06 *Naam en adres van de gemachtigde of vermelding van het correspondentie-adres van de deposant*
V.O.

Johan de Wittlaan 7
2517 JR Den Haag
Nederland.

- 08 *Afbeelding van de tekening of het model*
ZIE AFBEELDING(EN)

- 11 *Vermelding van het voortbrengsel gevolgd door de aanduiding van de klasse(n) en onderklasse(n)*

Documenthouder (kl 6-06; 19-02).

- 18 *Dagtekening van de aanvraag van de vernieuwing*
27.06.2013

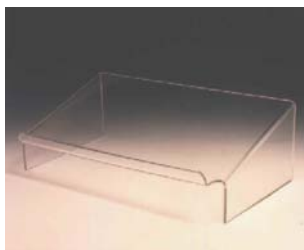

- 01 *Inschrijvingsnummer*
30070-01

Nummer en dagtekening (dag en uur) van het depot
74625-01 26.06.1998, 23.59

- 02 *Vervaldatum*
26.06.2018

- 03 *Naam van de deposant*
XEROX CORPORATION, New York
corporation

- 04 *Adres (straat en nummer) van de deposant*
800 Long Ridge Road

- 05 *Postcode, plaats en land van de deposant*
Stamford, CT 06904,
Ver.St.v.Am

- 06 *Naam en adres van de gemachtigde of vermelding van het correspondentie-adres van de deposant*

SGA2
Rue Marx Dormoy, BP 7525
64075 Pau Cedex
France.

- 08 *Afbeelding van de tekening of het model*
ZIE AFBEELDING(EN)

- 11 *Vermelding van het voortbrengsel gevolgd door de aanduiding van de klasse(n) en onderklasse(n)*
Inktpatroon voor kleurenprinter (kl 14-02; 16-03; 18-02).

- 12 *Beschrijving van de kenmerkende eigenschappen van het nieuwe uiterlijk van het voortbrengsel; in voorkomend geval, vermelding van de onderdelen van de tekening of het model waarop de kleuren betrekking hebben*
Fig. 1: aanzicht in perspectief; fig. 2: bovenaanzicht; fig. 3: zij-aanzicht; fig. 4: eindaanzicht.

- 13 *Recht van voorrang als bedoeld in artikel 4 van het verdrag van Parijs tot bescherming van de Industriële Eigendom*

Ver.St.v.Am., dd. 06 01 1998, nr. 29/081.555, YAO Penelope C.; CHIN Henry Y.; BROWN David L.

- 14 *Vermelding van de naam van de werkelijke ontwerper van de tekening*

YAO Penelope C.; CHIN Henry Y.; BROWN David L.

- 18 *Dagtekening van de aanvraag van de vernieuwing*
24.05.2013

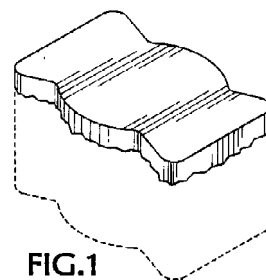

FIG.1

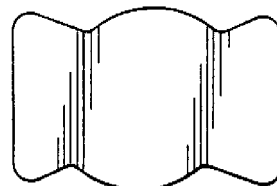

FIG.2



FIG.3

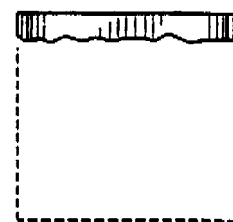

FIG.4

- 01 *Inschrijvingsnummer*
30070-02

Nummer en dagtekening (dag en uur) van het depot

74625-02 26.06.1998, 23.59

- 02 *Vervaldatum*
26.06.2018

- 03 *Naam van de deposant*
TEKTRONIX, INC.,
Oregon corporation
- 04 *Adres (straat en nummer) van de deposant*
26600 S.W. Parkway Avenue, P.O. Box
1000
- 05 *Postcode, plaats en land van de deposant*
Wilsonville, Oregon 97070-1000,
Ver.St.v.Am
- 06 *Naam en adres van de gemachtigde of ver-
melding van het correspondentie-adres van de deposant*
SGA2
Rue Marx Dormoy, BP 7525
64075 Pau Cedex
France.
- 08 *Afbeelding van de tekening of het model*
ZIE AFBEELDING(EN)
- 11 *Vermelding van het voortbrengsel gevolgd
door de aanduiding van de klasse(n) en
onderklasse(n)*
Inktpatroon voor kleurenprinter (kl 14-
02; 16-03; 18-02).
- 12 *Beschrijving van de kenmerkende eigen-
schappen van het nieuwe uiterlijk van het
voortbrengsel; in voorkomend geval, vermeld-
ing van de onderdelen van de tekening of het
model waarop de kleuren betrekking hebben*
Fig. 1: aanzicht in perspectief; fig. 2:
bovenaanzicht; fig. 3: zij-aanzicht; fig.
4: eindaanzicht.
- 13 *Recht van voorrang als bedoeld in artikel 4
van het verdrag van Parijs tot bescherming
van de Industriële Eigendom*
Ver.St.v.Am., dd. 22 01 1998, nr. 29/
082.457, YAO Penelope C.; CHIN
Henry Y.; BROWN David L.
- 14 *Vermelding van de naam van de werkelijke
ontwerper van de tekening*
YAO Penelope C.; CHIN Henry Y.;
BROWN David L.
- 18 *Dagtekening van de aanvraag van de ver-
nieuwing*
24.05.2013

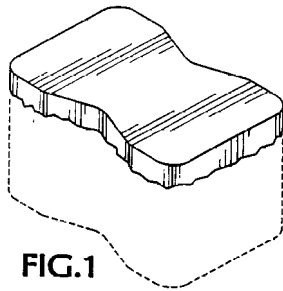

FIG.1

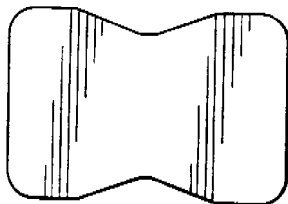

FIG.2

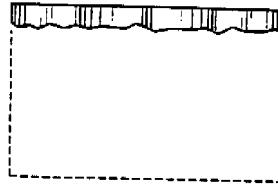

FIG.3

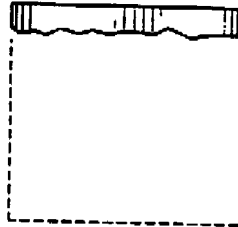

FIG.4

- 01 *Inschrijvingsnummer*
30070-03
*Nummer en dagtekening (dag en uur) van het
depot*
74625-03 26.06.1998 , 23.59
- 02 *Vervaldatum*
26.06.2018
- 03 *Naam van de deposant*
TEKTRONIX, INC.,
Oregon corporation
- 04 *Adres (straat en nummer) van de deposant*
26600 S.W. Parkway Avenue, P.O. Box
1000
- 05 *Postcode, plaats en land van de deposant*
Wilsonville, Oregon 97070-1000,
Ver.St.v.Am
- 06 *Naam en adres van de gemachtigde of ver-
melding van het correspondentie-adres van de deposant*
SGA2
Rue Marx Dormoy, BP 7525
64075 Pau Cedex
France.
- 08 *Afbeelding van de tekening of het model*
ZIE AFBEELDING(EN)
- 11 *Vermelding van het voortbrengsel gevolgd
door de aanduiding van de klasse(n) en
onderklasse(n)*
Inktpatroon voor kleurenprinter (kl 14-
02; 16-03; 18-02).
- 12 *Beschrijving van de kenmerkende eigen-
schappen van het nieuwe uiterlijk van het
voortbrengsel; in voorkomend geval, vermeld-
ing van de onderdelen van de tekening of het
model waarop de kleuren betrekking hebben*
Fig. 1: aanzicht in perspectief; fig. 2:
bovenaanzicht; fig. 3: zij-aanzicht; fig.
4: eindaanzicht.
- 13 *Recht van voorrang als bedoeld in artikel 4
van het verdrag van Parijs tot bescherming
van de Industriële Eigendom*
Ver.St.v.Am., dd. 06 01 1998, nr. 29/
081.553, YAO Penelope C.; CHIN
Henry Y.; BROWN David L.

- 14 *Vermelding van de naam van de werkelijke
ontwerper van de tekening*
YAO Penelope C.; CHIN Henry Y.;
BROWN David L.
- 18 *Dagtekening van de aanvraag van de ver-
nieuwing*
24.05.2013

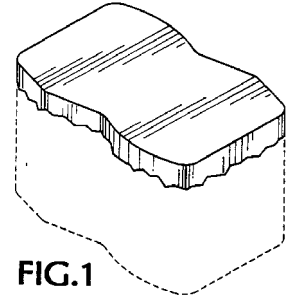

FIG.1

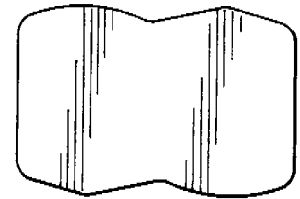

FIG.2

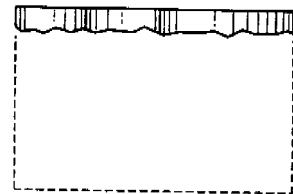

FIG.3

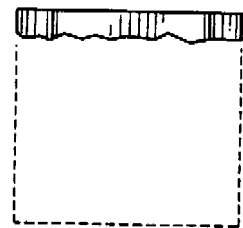

FIG.4

- 01 *Inschrijvingsnummer*
30070-04
*Nummer en dagtekening (dag en uur) van het
depot*
74625-04 26.06.1998 , 23.59
- 02 *Vervaldatum*
26.06.2018
- 03 *Naam van de deposant*
TEKTRONIX, INC.,
Oregon corporation
- 04 *Adres (straat en nummer) van de deposant*
26600 S.W. Parkway Avenue, P.O. Box
1000

- 05 *Postcode, plaats en land van de deposant*
Wilsonville, Oregon 97070-1000,
Ver.St.v.Am
- 06 *Naam en adres van de gemachtigde of vermelding van het correspondentie-adres van de deposant*
SGA2
Rue Marx Dormoy, BP 7525
64075 Pau Cedex
France.
- 08 *Afbeelding van de tekening of het model*
ZIE AFBEELDING(EN)
- 11 *Vermelding van het voortbrengsel gevolgd door de aanduiding van de klasse(n) en onderklasse(n)*
Inkpatroon voor kleurenprinter (kl 14-02; 16-03; 18-02).
- 12 *Beschrijving van de kenmerkende eigenschappen van het nieuwe uiterlijk van het voortbrengsel; in voorkomend geval, vermelding van de onderdelen van de tekening of het model waarop de kleuren betrekking hebben*
Fig. 1: aanzicht in perspectief; fig. 2: bovenaanzicht; fig. 3: zij-aanzicht; fig. 4: eindaanzicht
- 13 *Recht van voorrang als bedoeld in artikel 4 van het verdrag van Parijs tot bescherming van de Industriële Eigendom*
Ver.St.v.Am., dd. 22 01 1998, nr. 29/082.439, YAO Penelope C.; CHIN Henry Y.; BROWN David L.
- 14 *Vermelding van de naam van de werkelijke ontwerper van de tekening*
YAO Penelope C.; CHIN Henry Y.; BROWN David L.
- 18 *Dagtekening van de aanvraag van de vernieuwing*
24.05.2013

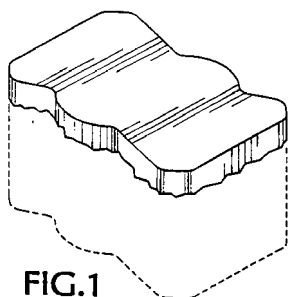

FIG.1

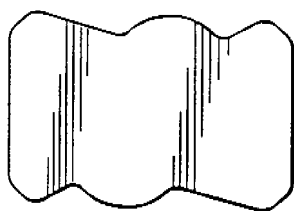

FIG.2

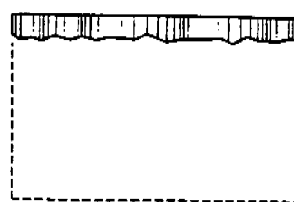

FIG.3

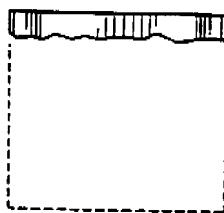

FIG.4

- 01 *Inschrijvingsnummer*
30070-05
Nummer en dagtekening (dag en uur) van het depot
74625-05 26.06.1998 , 23.59
- 02 *Vervaldatum*
26.06.2018
- 03 *Naam van de deposant*
TEKTRONIX, INC.,
Oregon corporation
- 04 *Adres (straat en nummer) van de deposant*
26600 S.W. Parkway Avenue, P.O. Box 1000
- 05 *Postcode, plaats en land van de deposant*
Wilsonville, Oregon 97070-1000,
Ver.St.v.Am
- 06 *Naam en adres van de gemachtigde of vermelding van het correspondentie-adres van de deposant*
SGA2
Rue Marx Dormoy, BP 7525
64075 Pau Cedex
France.
- 08 *Afbeelding van de tekening of het model*
ZIE AFBEELDING(EN)
- 11 *Vermelding van het voortbrengsel gevolgd door de aanduiding van de klasse(n) en onderklasse(n)*
Inkpatroon voor kleurenprinter (kl 14-02; 16-03; 18-02).
- 12 *Beschrijving van de kenmerkende eigenschappen van het nieuwe uiterlijk van het voortbrengsel; in voorkomend geval, vermelding van de onderdelen van de tekening of het model waarop de kleuren betrekking hebben*
Fig. 1: aanzicht in perspectief; fig. 2: bovenaanzicht; fig. 3: zij-aanzicht; fig. 4: eindaanzicht.
- 13 *Recht van voorrang als bedoeld in artikel 4 van het verdrag van Parijs tot bescherming van de Industriële Eigendom*
Ver.St.v.Am., dd. 06 01 1998, nr. 29/081.554, YAO Penelope C.; CHIN Henry Y.; BROWN David L.
- 14 *Vermelding van de naam van de werkelijke ontwerper van de tekening*
YAO Penelope C.; CHIN Henry Y.; BROWN David L.
- 18 *Dagtekening van de aanvraag van de vernieuwing*
24.05.2013

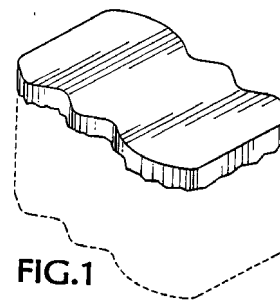

FIG.1

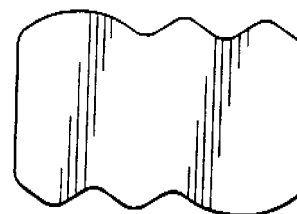

FIG.2

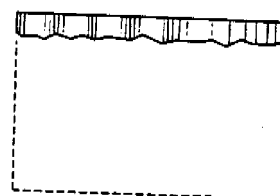

FIG.3

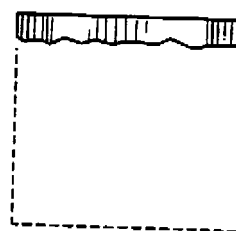

FIG.4

- 01 *Inschrijvingsnummer*
30070-06
Nummer en dagtekening (dag en uur) van het depot
74625-06 26.06.1998 , 23.59
- 02 *Vervaldatum*
26.06.2018
- 03 *Naam van de deposant*
TEKTRONIX, INC.,
Oregon corporation
- 04 *Adres (straat en nummer) van de deposant*
26600 S.W. Parkway Avenue, P.O. Box 1000
- 05 *Postcode, plaats en land van de deposant*
Wilsonville, Oregon 97070-1000,
Ver.St.v.Am
- 06 *Naam en adres van de gemachtigde of vermelding van het correspondentie-adres van de deposant*
SGA2
Rue Marx Dormoy, BP 7525

64075 Pau Cedex
France.

- 08 *Afbeelding van de tekening of het model*
ZIE AFBEELDING(EN)
- 11 *Vermelding van het voortbrengsel gevolgd door de aanduiding van de klasse(n) en onderklasse(n)*
Inkpatroon voor kleurenprinter (kl 14-02; 16-03; 18-02).
- 12 *Beschrijving van de kenmerkende eigenschappen van het nieuwe uiterlijk van het voortbrengsel; in voorkomend geval, vermelding van de onderdelen van de tekening of het model waarop de kleuren betrekking hebben*
Fig. 1: aanzicht in perspectief; fig. 2: bovenaanzicht; fig. 3: zij-aanzicht; fig. 4: eindaanzicht.
- 13 *Recht van voorrang als bedoeld in artikel 4 van het verdrag van Parijs tot bescherming van de Industriële Eigendom*
Ver.St.v.Am., dd. 22 01 1998, nr. 29/082.468, YAO Penelope C.; CHIN Henry Y.; BROWN David L.
- 14 *Vermelding van de naam van de werkelijke ontwerper van de tekening*
YAO Penelope C.; CHIN Henry Y.; BROWN David L.
- 18 *Dagtekening van de aanvraag van de vernieuwing*
24.05.2013

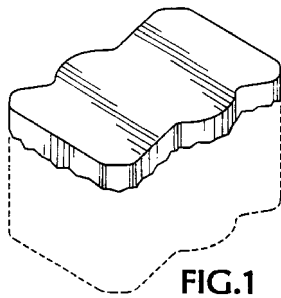

FIG.1

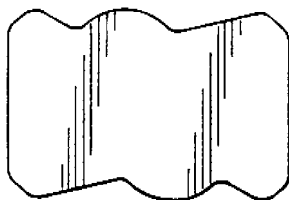

FIG.2

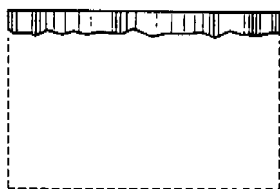

FIG.3

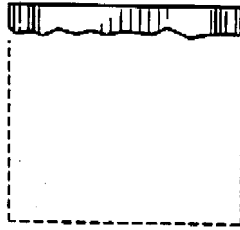

FIG.4

- 01 *Inschrijvingsnummer*
30070-07
Nummer en dagtekening (dag en uur) van het depot
74625-07 26.06.1998, 23.59
- 02 *Vervaldatum*
26.06.2018
- 03 *Naam van de deposant*
TEKTRONIX, INC.,
Oregon corporation
- 04 *Adres (straat en nummer) van de deposant*
26600 S.W. Parkway Avenue, P.O. Box 1000
- 05 *Postcode, plaats en land van de deposant*
Wilsonville, Oregon 97070-1000,
Ver.St.v.Am
- 06 *Naam en adres van de gemachtigde of vermelding van het correspondentie-adres van de deposant*
SGA2
Rue Marx Dormoy, BP 7525
64075 Pau Cedex
France.
- 08 *Afbeelding van de tekening of het model*
ZIE AFBEELDING(EN)
- 11 *Vermelding van het voortbrengsel gevolgd door de aanduiding van de klasse(n) en onderklasse(n)*
Inkpatroon voor kleurenprinter (kl 14-02; 16-03; 18-02).
- 12 *Beschrijving van de kenmerkende eigenschappen van het nieuwe uiterlijk van het voortbrengsel; in voorkomend geval, vermelding van de onderdelen van de tekening of het model waarop de kleuren betrekking hebben*
Fig. 1: aanzicht in perspectief; fig. 2: bovenaanzicht; fig. 3: zij-aanzicht; fig. 4: eindaanzicht.
- 13 *Recht van voorrang als bedoeld in artikel 4 van het verdrag van Parijs tot bescherming van de Industriële Eigendom*
Ver.St.v.Am., dd. 06 01 1998, nr. 29/081.547, YAO Penelope C.; CHIN Henry Y.; BROWN David L.
- 14 *Vermelding van de naam van de werkelijke ontwerper van de tekening*
YAO Penelope C.; CHIN Henry Y.; BROWN David L.
- 18 *Dagtekening van de aanvraag van de vernieuwing*
24.05.2013

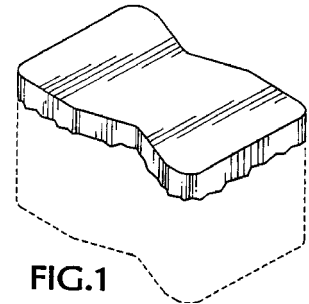

FIG.1

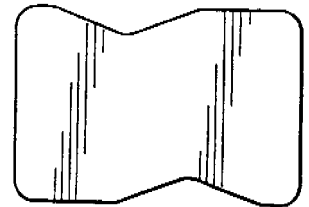

FIG.2

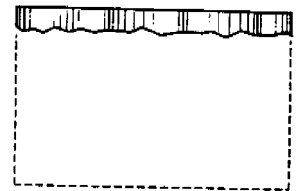

FIG.3

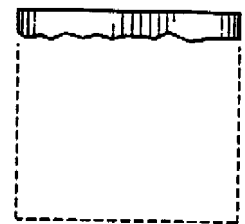

FIG.4

- 01 *Inschrijvingsnummer*
30070-08
Nummer en dagtekening (dag en uur) van het depot
74625-08 26.06.1998, 23.59
- 02 *Vervaldatum*
26.06.2018
- 03 *Naam van de deposant*
TEKTRONIX, INC.,
Oregon corporation
- 04 *Adres (straat en nummer) van de deposant*
26600 S.W. Parkway Avenue, P.O. Box 1000
- 05 *Postcode, plaats en land van de deposant*
Wilsonville, Oregon 97070-1000,
Ver.St.v.Am
- 06 *Naam en adres van de gemachtigde of vermelding van het correspondentie-adres van de deposant*
SGA2
Rue Marx Dormoy, BP 7525

64075 Pau Cedex
France.

- 08 *Afbeelding van de tekening of het model*
ZIE AFBEELDING(EN)
- 11 *Vermelding van het voortbrengsel gevolgd door de aanduiding van de klasse(n) en onderklasse(n)*
Inktpatroon voor kleurenprinter (kl 14-02; 16-03; 18-02).
- 12 *Beschrijving van de kenmerkende eigenschappen van het nieuwe uiterlijk van het voortbrengsel; in voorkomend geval, vermelding van de onderdelen van de tekening of het model waarop de kleuren betrekking hebben*
Fig. 1: aanzicht in perspectief; fig. 2: bovenaanzicht; fig. 3: zij-aanzicht; fig. 4: eindaanzicht.
- 13 *Recht van voorrang als bedoeld in artikel 4 van het verdrag van Parijs tot bescherming van de Industriële Eigendom*
Ver.St.v.Am., dd. 06 01 1998, nr. 29/081,576, YAO Penelope C.; CHIN Henry Y.; BROWN David L.
- 14 *Vermelding van de naam van de werkelijke ontwerper van de tekening*
YAO Penelope C.; CHIN Henry Y.; BROWN David L.
- 18 *Dagtekening van de aanvraag van de vernieuwing*
24.05.2013

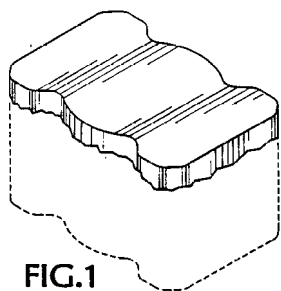

FIG.1

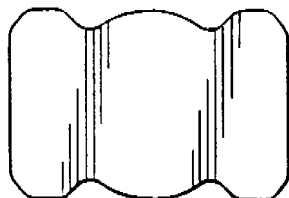

FIG.2

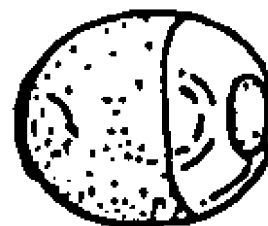
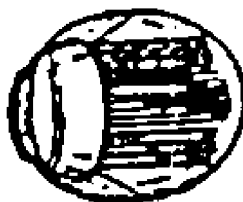
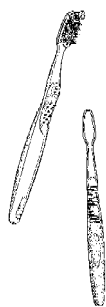

FIG.3



FIG.4

- 01 *Numéro d'enregistrement*
30171-01
Numéro, date et heure du dépôt
74758-01 31.07.1998, 14.55
- 02 *Date d'échéance*
31.07.2018
- 03 *Nom du déposant*
GILLETTE CANADA INC.
- 04 *Adresse (rue et numéro) du déposant*
16700 Trans Canada
- 05 *Code postal, localité et pays du déposant*
Kirkland - Quebec H9H 4Y8, Canada
- 06 *Nom et adresse du mandataire ou indication de l'adresse postale du déposant*
GEVERS
Holidaystraat 5
B-1831 Diegem
Belgique.
- 08 *Reproduction du dessin ou modèle*
VOIR REPRODUCTION(S)
- 11 *Indication du produit suivi de la (des) classe(s) et de la (des) sous-classe(s)*
Brosse à dents (cl 4-02).
- 18 *Date de réception de la requête du renouvellement*
26.06.2013



- 01 *Numéro d'enregistrement*
30171-02
Numéro, date et heure du dépôt
74758-02 31.07.1998, 14.55
- 02 *Date d'échéance*
31.07.2018
- 03 *Nom du déposant*
GILLETTE CANADA INC.
- 04 *Adresse (rue et numéro) du déposant*
16700 Trans Canada
- 05 *Code postal, localité et pays du déposant*
Kirkland - Quebec H9H 4Y8, Canada
- 06 *Nom et adresse du mandataire ou indication de l'adresse postale du déposant*
GEVERS
Holidaystraat 5
B-1831 Diegem
Belgique.
- 08 *Reproduction du dessin ou modèle*
VOIR REPRODUCTION(S)
- 11 *Indication du produit suivi de la (des) classe(s) et de la (des) sous-classe(s)*
Manche de brosse à dents (cl 4-02).
- 13 *Droit de priorité visé à l'article 4 de la Convention de Paris pour la protection de la Propriété Industrielle*
Etats-Unis d'Amérique, le 09 02 1998, no. 29/083434, BEALS Donna; BREDALL William Alan; YOSHIMOTO Max; GREUBEL Jurgen; HOEFER Jeffrey Alan; WONG-PAREDES Mai-

sie; SALAZAR Jeffrey Allen; SCHNEIDER Peter.

14 Indication du nom du véritable créateur du dessin ou modèle

BEALS Donna; BREDALL William Alan; YOSHIMOTO Max; GREUBEL Jurgen; HOEFER Jeffrey Alan; WONG-PAREDES Maisie; SALAZAR Jefferey Allen; SCHNEIDER Peter

18 Date de réception de la requête du renouvellement

26.06.2013

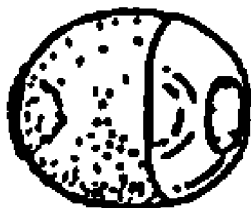
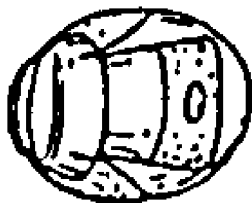
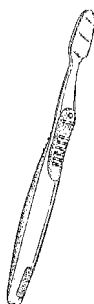

01 Numéro d'enregistrement

30171-03

Numéro, date et heure du dépôt
74758-03 31.07.1998, 14.55

02 Date d'échéance

31.07.2018

03 Nom du déposant

GILLETTE CANADA INC.

04 Adresse (rue et numéro) du déposant

16700 Trans Canada

05 Code postal, localité et pays du déposant

Kirkland - Quebec H9H 4Y8, Canada

06 Nom et adresse du mandataire ou indication de l'adresse postale du déposant

GEVERS
Holidaystraat 5
B-1831 Diegem
Belgique.

08 Reproduction du dessin ou modèle

VOIR REPRODUCTION(S)

11 Indication du produit suivi de la (des) classe(s) et de la (des) sous-classe(s)

Tête de brosse à dents (cl 4-02).

18 Date de réception de la requête du renouvellement

26.06.2013

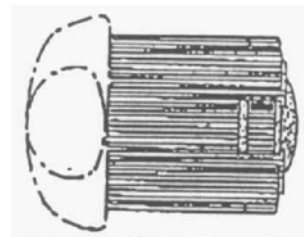
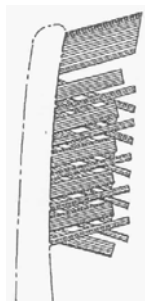
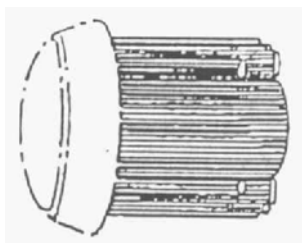
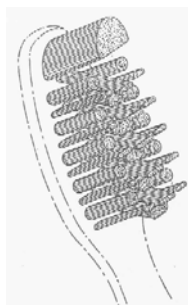

01 Numéro d'enregistrement

30230-01

Numéro, date et heure du dépôt
74969-01 21.09.1998, 14.00

02 Date d'échéance

21.09.2018

03 Nom du déposant

ABBOTT LABORATORIES,
Illinois corporation

04 Adresse (rue et numéro) du déposant

100 Abbott Park Road

05 Code postal, localité et pays du déposant

Abbott Park - Illinois 60064-3500,
Etats-Unis d'Amérique

06 Nom et adresse du mandataire ou indication de l'adresse postale du déposant

GEVERS
Holidaystraat 5
B-1831 Diegem
Belgique.

08 Reproduction du dessin ou modèle

VOIR REPRODUCTION(S)

11 Indication du produit suivi de la (des) classe(s) et de la (des) sous-classe(s)

Flacon (cl 9-01).

13 Droit de priorité visé à l'article 4 de la Convention de Paris pour la protection de la Propriété Industrielle

Etats-Unis d'Amérique, le 25 03 1998,
no. 085,533, HELLSTROM Steven P.;
MOORE John K.; NORMAN John S.

14 Indication du nom du véritable créateur du dessin ou modèle

HELLSTROM Steven P.; MOORE
John K.; NORMAN John S.

18 Date de réception de la requête du renouvellement

26.06.2013

FIG. 1



FIG. 2

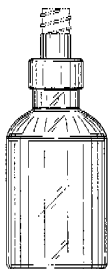

FIG. 3

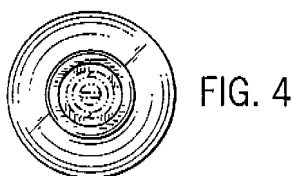

FIG. 4

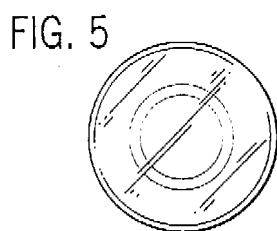

FIG. 5

01 Numéro d'enregistrement
30230-02

Numéro, date et heure du dépôt
74969-02 21.09.1998, 14.00

02 Date d'échéance
21.09.2018

03 Nom du déposant
ABBOTT LABORATORIES,
Illinois corporation

04 Adresse (rue et numéro) du déposant
100 Abbott Park Road

05 Code postal, localité et pays du déposant
Abbott Park - Illinois 60064-3500,
Etats-Unis d'Amérique

06 Nom et adresse du mandataire ou indication
de l'adresse postale du déposant
GEVERS
Holidaystraat 5
B-1831 Diegem
Belgique.

08 Reproduction du dessin ou modèle
VOIR REPRODUCTION(S)

11 Indication du produit suivi de la (des)
classe(s) et de la (des) sous-classe(s)
Flacon (cl 9-01).

13 Droit de priorité visé à l'article 4 de la Con-
vention de Paris pour la protection de la Pro-
priété Industrielle

Etats-Unis d'Amérique, le 25 03 1998,
no. 29/085.532, HELLSTROM Steven
P.; MOORE John K.; NORMAN John S.

14 Indication du nom du véritable créateur du
dessin ou modèle

HELLSTROM Steven P.; MOORE
John K.; NORMAN John S.

18 Date de réception de la requête du renouvel-
lement
26.06.2013



FIG. 1

FIG. 2



FIG. 3

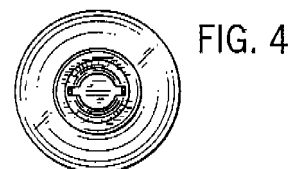
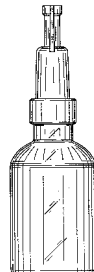

FIG. 4

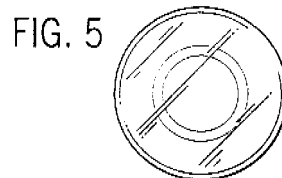

FIG. 5

01 Numéro d'enregistrement
30230-03

Numéro, date et heure du dépôt
74969-03 21.09.1998, 14.00

02 Date d'échéance
21.09.2018

03 Nom du déposant
ABBOTT LABORATORIES,
Illinois corporation

04 Adresse (rue et numéro) du déposant
100 Abbott Park Road

05 Code postal, localité et pays du déposant
Abbott Park - Illinois 60064-3500,
Etats-Unis d'Amérique

06 Nom et adresse du mandataire ou indication
de l'adresse postale du déposant
GEVERS
Holidaystraat 5
B-1831 Diegem
Belgique.

08 Reproduction du dessin ou modèle
VOIR REPRODUCTION(S)

11 Indication du produit suivi de la (des)
classe(s) et de la (des) sous-classe(s)
Flacon (cl 9-01).

13 Droit de priorité visé à l'article 4 de la Con-
vention de Paris pour la protection de la Pro-
priété Industrielle

Etats-Unis d'Amérique, le 25 03 1998,
no. 085.534, HELLSTROM Steven P.;
MOORE John K.; NORMAN John S.

14 Indication du nom du véritable créateur du
dessin ou modèle

HELLSTROM Steven P.; MOORE
John K.; NORMAN John S.

18 Date de réception de la requête du renouvel-
lement
26.06.2013



FIG. 1

FIG. 2



FIG. 3

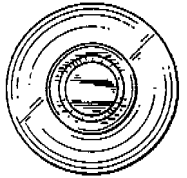

FIG. 4

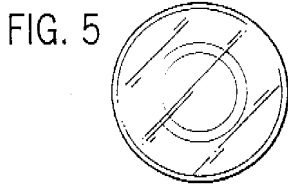

FIG. 5

- 01 Numéro d'enregistrement
30230-04
Numéro, date et heure du dépôt
74969-04 21.09.1998, 14.00
- 02 Date d'échéance
21.09.2018
- 03 Nom du déposant
ABBOTT LABORATORIES,
Illinois corporation
- 04 Adresse (rue et numéro) du déposant
100 Abbott Park Road
- 05 Code postal, localité et pays du déposant
Abbott Park - Illinois 60064-3500,
Etats-Unis d'Amérique
- 06 Nom et adresse du mandataire ou indication
de l'adresse postale du déposant
GEVERS
Holidaystraat 5
B-1831 Diegem
Belgique.
- 08 Reproduction du dessin ou modèle
VOIR REPRODUCTION(S)
- 11 Indication du produit suivi de la (des)
classe(s) et de la (des) sous-classe(s)
Flacon (cl 9-01).

13 Droit de priorité visé à l'article 4 de la Convention de Paris pour la protection de la Propriété Industrielle

Etats-Unis d'Amérique, le 25 03 1998, no. 29/085,530, MACAULEY Richard P.; SITA Lewis H.; STEVENS Todd A.

14 Indication du nom du véritable créateur du dessin ou modèle

MACAULEY Richard P.; SITA Lewis H.; STEVENS Todd A.

18 Date de réception de la requête du renouvellement

26.06.2013

FIG. 1

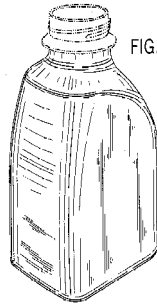

FIG. 2



FIG. 3



FIG. 4



FIG. 5

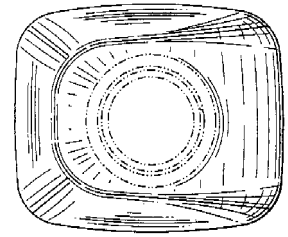
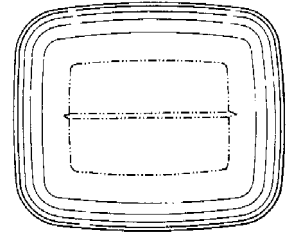

FIG. 6



- 01 Numéro d'enregistrement
30230-05
Numéro, date et heure du dépôt
74969-05 21.09.1998, 14.00
- 02 Date d'échéance
21.09.2018
- 03 Nom du déposant
ABBOTT LABORATORIES,
Illinois corporation
- 04 Adresse (rue et numéro) du déposant
100 Abbott Park Road
- 05 Code postal, localité et pays du déposant
Abbott Park - Illinois 60064-3500,
Etats-Unis d'Amérique
- 06 Nom et adresse du mandataire ou indication
de l'adresse postale du déposant
GEVERS
Holidaystraat 5
B-1831 Diegem
Belgique.
- 08 Reproduction du dessin ou modèle
VOIR REPRODUCTION(S)
- 11 Indication du produit suivi de la (des)
classe(s) et de la (des) sous-classe(s)
Flacon (cl 9-01).
- 13 Droit de priorité visé à l'article 4 de la Convention de Paris pour la protection de la Propriété Industrielle
Etats-Unis d'Amérique, le 25 03 1998, no. 085,531, MACAULEY Richard P.; SITA Lewis H.; STEVENS Todd A.
- 14 Indication du nom du véritable créateur du dessin ou modèle
MACAULEY Richard P.; SITA Lewis H.; STEVENS Todd A.
- 18 Date de réception de la requête du renouvellement
26.06.2013

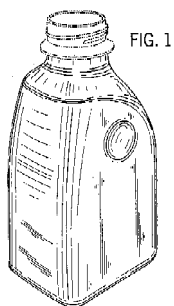

FIG. 1

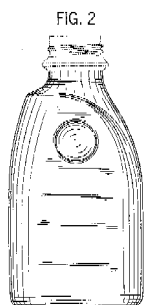

FIG. 2



FIG. 3



FIG. 4

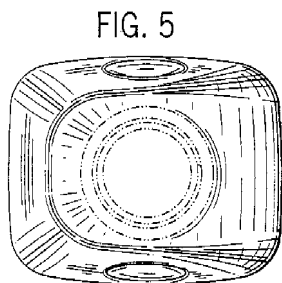
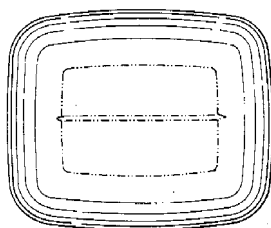

FIG. 5

FIG. 6



01 *Inschrijvingsnummer*

35327-04

Nummer en dagtekening (dag en uur) van het depot

80123-04 17.03.2003 , 14.00

02 *Vervaldatum*

17.03.2018

03 *Naam van de deposant*

Vincent Sheppard, naamloze vennootschap

04 *Adres (straat en nummer) van de deposant*

Industriepark IJzeren Bareel 5

05 *Postcode, plaats en land van de deposant*

8587 Spiere,
België

06 *Naam en adres van de gemachtigde of vermelding van het correspondentie-adres van de deposant*

GEVERS
Holidaystraat 5
B-1831 Diegem
België.

08 *Afbeelding van de tekening of het model*

ZIE AFBEELDING(EN)

11 *Vermelding van het voortbrengsel gevolgd door de aanduiding van de klasse(n) en onderklasse(n)*

Stoel (kl 6-01).

14 *Vermelding van de naam van de werkelijke ontwerper van de tekening*

VERHOEVEN Hubertus Johannes Maria

18 *Dagtekening van de aanvraag van de vernieuwing*

28.06.2013



01 *Inschrijvingsnummer*

35512-00

Nummer en dagtekening (dag en uur) van het depot

80350-00 20.02.2003 , 10.00

02 *Vervaldatum*

20.02.2018

03 *Naam van de deposant*

Heutink Merken B.V.

04 *Adres (straat en nummer) van de deposant*

Nijverheidsstraat 45

05 *Postcode, plaats en land van de deposant*

7461 AD Rijssen,
Nederland

06 *Naam en adres van de gemachtigde of vermelding van het correspondentie-adres van de deposant*

Algemeen Octrooi- en Merkenbureau
John F. Kennedylaan 2
5612 AB Eindhoven
Nederland.

08 *Afbeelding van de tekening of het model*

ZIE AFBEELDING(EN)

11 *Vermelding van het voortbrengsel gevolgd door de aanduiding van de klasse(n) en onderklasse(n)*

Schep (kl 8-01).

18 *Dagtekening van de aanvraag van de vernieuwing*

21.03.2013



01 *Inschrijvingsnummer*

35513-00

Nummer en dagtekening (dag en uur) van het depot

80351-00 20.02.2003 , 10.00

02 *Vervaldatum*

20.02.2018

03 *Naam van de deposant*

Heutink Merken B.V.

04 *Adres (straat en nummer) van de deposant*

Nijverheidsstraat 45

05 *Postcode, plaats en land van de deposant*

7461 AD Rijssen,
Nederland

06 *Naam en adres van de gemachtigde of vermelding van het correspondentie-adres van de deposant*

Algemeen Octrooi- en Merkenbureau
John F. Kennedylaan 2
5612 AB Eindhoven
Nederland.

08 *Afbeelding van de tekening of het model*

ZIE AFBEELDING(EN)

11 *Vermelding van het voortbrengsel gevolgd door de aanduiding van de klasse(n) en onderklasse(n)*

Hark (kl 8-05).

- 18 *Dagtekening van de aanvraag van de vernieuwing*
21.03.2013



- 01 *Inschrijvingsnummer*
35591-04
Nummer en dagtekening (dag en uur) van het depot
80592-04 17.06.2003 , 14.00
- 02 *Vervaldatum*
17.06.2018
- 03 *Naam van de deposant*
Hz solutions B.V.
- 04 *Adres (straat en nummer) van de deposant*
Bukkumweg 8, Postbus 26
- 05 *Postcode, plaats en land van de deposant*
5081 CT Hilvarenbeek,
Nederland
- 06 *Naam en adres van de gemachtigde of vermelding van het correspondentie-adres van de deposant*
Octrooibureau Griebing BV
Sportweg 10
5037 AC Tilburg
Nederland.
- 08 *Afbeelding van de tekening of het model*
ZIE AFBEELDING(EN)
- 11 *Vermelding van het voortbrengsel gevolgd door de aanduiding van de klasse(n) en onderklasse(n)*
Klembandspanner (kl 8-08).
- 14 *Vermelding van de naam van de werkelijke ontwerper van de tekening*
WISKERKE Rudolf

- 18 *Dagtekening van de aanvraag van de vernieuwing*
04.06.2013

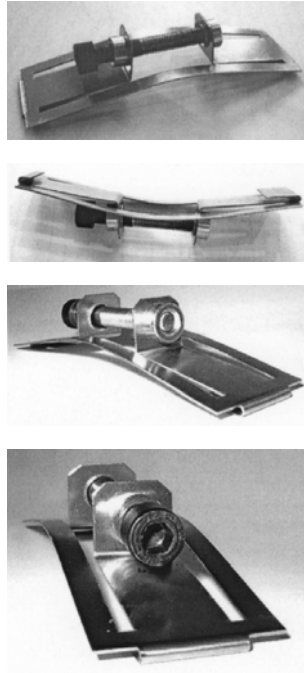

- 01 *Inschrijvingsnummer*
35637-00
Nummer en dagtekening (dag en uur) van het depot
80563-00 03.06.2003 , 23.59
- 02 *Vervaldatum*
03.06.2018
- 03 *Naam van de deposant*
Gerard Leuchter
- 04 *Adres (straat en nummer) van de deposant*
4c, rue Hicht
- 05 *Postcode, plaats en land van de deposant*
6238 Breidweiler,
Groot-Hertogdom Luxemburg
- 06 *Naam en adres van de gemachtigde of vermelding van het correspondentie-adres van de deposant*
OFFICE PARETTE (FRED MAES)
Avenue Gabrielle Petit 2
B-7940 Brugelette
België.
- 08 *Afbeelding van de tekening of het model*
ZIE AFBEELDING(EN)
- 11 *Vermelding van het voortbrengsel gevolgd door de aanduiding van de klasse(n) en onderklasse(n)*
Fles (kl 2-04; 9-01).
- 18 *Dagtekening van de aanvraag van de vernieuwing*
03.06.2013

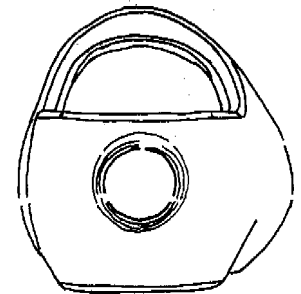
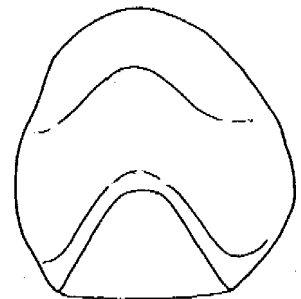
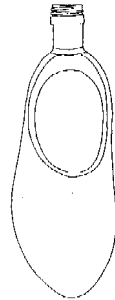
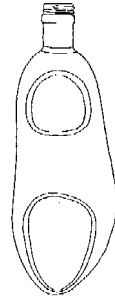
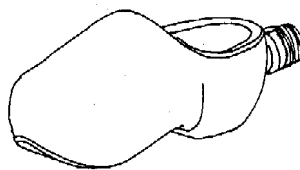

- 01 *Inschrijvingsnummer*
35755-00
Nummer en dagtekening (dag en uur) van het depot
80704-00 03.09.2003 , 23.59

- 02 *Vervaldatum*
03.09.2018
- 03 *Naam van de deposant*
KMC Exim Corp.,
New York corporation
- 04 *Adres (straat en nummer) van de deposant*
One Harbor Park Drive,
Port Washington
- 05 *Postcode, plaats en land van de deposant*
New York 11050,
Ver.St.v.Am
- 06 *Naam en adres van de gemachtigde of vermelding van het correspondentie-adres van de deposant*
V.O.
Johan de Wittlaan 7
2517 JR Den Haag
Nederland.
- 08 *Afbeelding van de tekening of het model*
ZIE AFBEELDING(EN)
- 11 *Vermelding van het voortbrengsel gevolgd door de aanduiding van de klasse(n) en onderklasse(n)*
Verpakking voor kunstnagels (kl 9-03;
28-03).
- 13 *Recht van voorrang als bedoeld in artikel 4 van het verdrag van Parijs tot bescherming van de Industriële Eigendom*
Ver.St.v.Am., dd. 07 03 2003, nr. 29/
177,351, SUNG Yong Chang.
- 14 *Vermelding van de naam van de werkelijke ontwerper van de tekening*
SUNG Yong Chang
- 18 *Dagtekening van de aanvraag van de vernieuwing*
27.06.2013

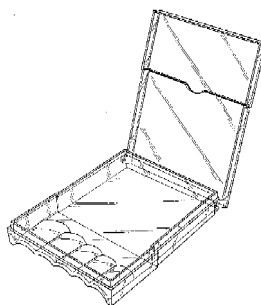
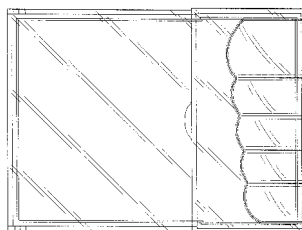
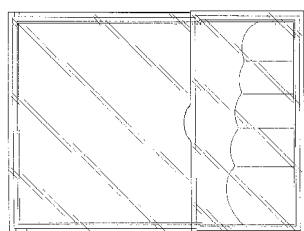
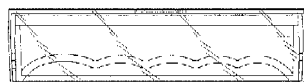
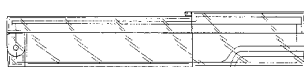
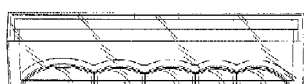
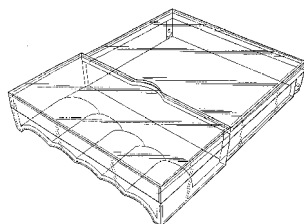

- 01 *Inschrijvingsnummer*
36056-04
Nummer en dagtekening (dag en uur) van het depot
80887-04 23.12.2003 , 14.00
- 02 *Vervaldatum*
23.12.2018
- 03 *Naam van de deposant*
Esschert Design BV
- 04 *Adres (straat en nummer) van de deposant*
Euregioweg 225
- 05 *Postcode, plaats en land van de deposant*
7532 SM Enschede,
Nederland
- 08 *Afbeelding van de tekening of het model*
ZIE AFBEELDING(EN)
- 11 *Vermelding van het voortbrengsel gevolgd door de aanduiding van de klasse(n) en onderklasse(n)*
Nestkast (kl 30-02).
- 14 *Vermelding van de naam van de werkelijke ontwerper van de tekening*
MOSTERD Arend
- 18 *Dagtekening van de aanvraag van de vernieuwing*
27.06.2013



- 01 *Inschrijvingsnummer*
36056-05

Nummer en dagtekening (dag en uur) van het depot

80887-05 23.12.2003 , 14.00

- 02 *Vervaldatum*
23.12.2018
- 03 *Naam van de deposant*
Esschert Design BV
- 04 *Adres (straat en nummer) van de deposant*
Euregioweg 225
- 05 *Postcode, plaats en land van de deposant*
7532 SM Enschede,
Nederland
- 08 *Afbeelding van de tekening of het model*
ZIE AFBEELDING(EN)
- 11 *Vermelding van het voortbrengsel gevolgd door de aanduiding van de klasse(n) en onderklasse(n)*
Nestkast (kl 30-02).
- 14 *Vermelding van de naam van de werkelijke ontwerper van de tekening*
MOSTERD Arend
- 18 *Dagtekening van de aanvraag van de vernieuwing*
27.06.2013



- 01 *Inschrijvingsnummer*
36056-06
Nummer en dagtekening (dag en uur) van het depot
80887-06 23.12.2003 , 14.00
- 02 *Vervaldatum*
23.12.2018
- 03 *Naam van de deposant*
Esschert Design BV
- 04 *Adres (straat en nummer) van de deposant*
Euregioweg 225
- 05 *Postcode, plaats en land van de deposant*
7532 SM Enschede,
Nederland
- 08 *Afbeelding van de tekening of het model*
ZIE AFBEELDING(EN)
- 11 *Vermelding van het voortbrengsel gevolgd door de aanduiding van de klasse(n) en onderklasse(n)*
Laarzenrek (kl 6-04).
- 14 *Vermelding van de naam van de werkelijke ontwerper van de tekening*
MOSTERD Arend
- 18 *Dagtekening van de aanvraag van de vernieuwing*
27.06.2013



01 *Inschrijvingsnummer*
36056-07

Nummer en dagtekening (dag en uur) van het depot

80887-07 23.12.2003 , 14.00

02 *Vervaldatum*
23.12.2018

03 *Naam van de deposant*
Esschert Design BV

04 *Adres (straat en nummer) van de deposant*
Euregioweg 225

05 *Postcode, plaats en land van de deposant*
7532 SM Enschede,
Nederland

08 *Afbeelding van de tekening of het model*
ZIE AFBEELDING(EN)

11 *Vermelding van het voortbrengsel gevolgd door de aanduiding van de klasse(n) en onderklasse(n)*

Deurmat (kl 6-11).

14 *Vermelding van de naam van de werkelijke ontwerper van de tekening*
MOSTERD Arend

18 *Dagtekening van de aanvraag van de vernieuwing*
27.06.2013

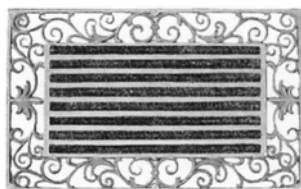

01 *Inschrijvingsnummer*
36056-08

Nummer en dagtekening (dag en uur) van het depot

80887-08 23.12.2003 , 14.00

02 *Vervaldatum*
23.12.2018

03 *Naam van de deposant*
Esschert Design BV

04 *Adres (straat en nummer) van de deposant*
Euregioweg 225

05 *Postcode, plaats en land van de deposant*
7532 SM Enschede,
Nederland

08 *Afbeelding van de tekening of het model*
ZIE AFBEELDING(EN)

11 *Vermelding van het voortbrengsel gevolgd door de aanduiding van de klasse(n) en onderklasse(n)*

Schoenenschrapper (kl 6-11; 8-99).

14 *Vermelding van de naam van de werkelijke ontwerper van de tekening*
MOSTERD Arend

18 *Dagtekening van de aanvraag van de vernieuwing*
27.06.2013



01 *Inschrijvingsnummer*
36056-17

Nummer en dagtekening (dag en uur) van het depot

80887-17 23.12.2003 , 14.00

02 *Vervaldatum*
23.12.2018

03 *Naam van de deposant*
Esschert Design BV

04 *Adres (straat en nummer) van de deposant*
Euregioweg 225

05 *Postcode, plaats en land van de deposant*
7532 SM Enschede,
Nederland

08 *Afbeelding van de tekening of het model*
ZIE AFBEELDING(EN)

11 *Vermelding van het voortbrengsel gevolgd door de aanduiding van de klasse(n) en onderklasse(n)*

Plantenhanger met haak (kl 11-02).

14 *Vermelding van de naam van de werkelijke ontwerper van de tekening*
MOSTERD Arend

18 *Dagtekening van de aanvraag van de vernieuwing*
27.06.2013



01 *Inschrijvingsnummer*
36056-18

Nummer en dagtekening (dag en uur) van het depot

80887-18 23.12.2003 , 14.00

02 *Vervaldatum*
23.12.2018

03 *Naam van de deposant*
Esschert Design BV

04 *Adres (straat en nummer) van de deposant*
Euregioweg 225

05 *Postcode, plaats en land van de deposant*
7532 SM Enschede,
Nederland

08 *Afbeelding van de tekening of het model*
ZIE AFBEELDING(EN)

11 *Vermelding van het voortbrengsel gevolgd door de aanduiding van de klasse(n) en onderklasse(n)*

Plantenbak (kl 11-02; 25-02).

14 *Vermelding van de naam van de werkelijke ontwerper van de tekening*
MOSTERD Arend

18 *Dagtekening van de aanvraag van de vernieuwing*
27.06.2013



01 *Inschrijvingsnummer*
36089-00

Nummer en dagtekening (dag en uur) van het depot

80754-00 24.09.2003 , 10.00

02 *Vervaldatum*
24.09.2018

03 *Naam van de deposant*
L&K Firemaster Products V.O.F.

04 *Adres (straat en nummer) van de deposant*
Ambachtsring 7 K

05 *Postcode, plaats en land van de deposant*
1969 NH Heemskerk,
Nederland

08 *Afbeelding van de tekening of het model*
ZIE AFBEELDING(EN)

11 *Vermelding van het voortbrengsel gevolgd door de aanduiding van de klasse(n) en onderklasse(n)*

Schoorsteenkap (kl 25-02).

14 *Vermelding van de naam van de werkelijke ontwerper van de tekening*
VAN WANROOY Gustaaf Karel; VAN
WANROOY Laurens Willem

18 *Dagtekening van de aanvraag van de vernieuwing*
06.06.2013

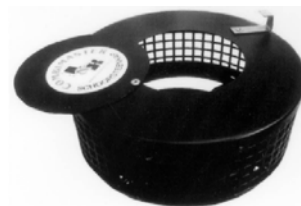

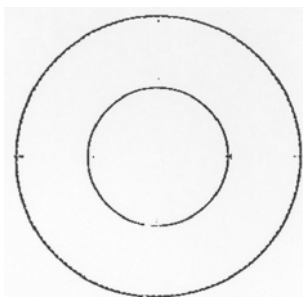
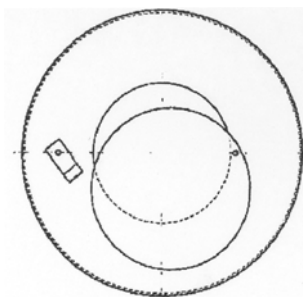
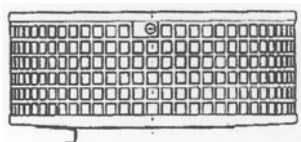
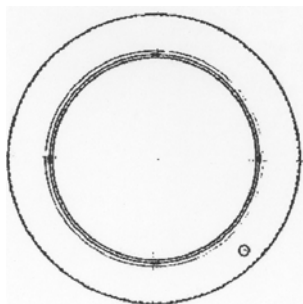

01 *Inschrijvingsnummer*
37589-01

Nummer en dagtekening (dag en uur) van het depot

82715-01 12.06.2008 , 08.00

02 *Vervaldatum*
12.06.2018

03 *Naam van de deposant*
Voortman Kantoormeubelen BV

04 *Adres (straat en nummer) van de deposant*
Edisonweg 3

05 *Postcode, plaats en land van de deposant*
1446 TM Purmerend,
Nederland

08 *Afbeelding van de tekening of het model*
ZIE AFBEELDING(EN)

11 *Vermelding van het voortbrengsel gevolgd door de aanduiding van de klasse(n) en onderklasse(n)*
Werktafel (kl 6-03).

14 *Vermelding van de naam van de werkelijke ontwerper van de tekening*

VERBOOM Hans

18 *Dagtekening van de aanvraag van de vernieuwing*

27.06.2013

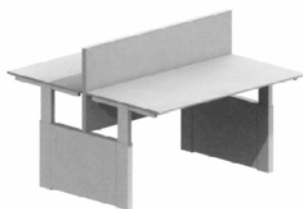

ZUJAANZICHT

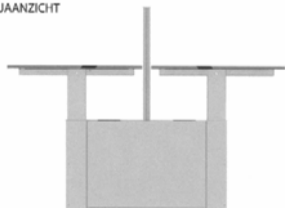

VOORAANZICHT

01 *Inschrijvingsnummer*
37589-02

Nummer en dagtekening (dag en uur) van het depot

82715-02 12.06.2008 , 08.00

02 *Vervaldatum*
12.06.2018

03 *Naam van de deposant*
Voortman Kantoormeubelen BV

04 *Adres (straat en nummer) van de deposant*
Edisonweg 3

05 *Postcode, plaats en land van de deposant*
1446 TM Purmerend,
Nederland

08 *Afbeelding van de tekening of het model*
ZIE AFBEELDING(EN)

11 *Vermelding van het voortbrengsel gevolgd door de aanduiding van de klasse(n) en onderklasse(n)*
Werktafel (kl 6-03).

14 *Vermelding van de naam van de werkelijke ontwerper van de tekening*
VERBOOM Hans

18 *Dagtekening van de aanvraag van de vernieuwing*
27.06.2013



ZUJAANZICHT



VOORAANZICHT

01 *Inschrijvingsnummer*
37589-03

Nummer en dagtekening (dag en uur) van het depot

82715-03 12.06.2008 , 08.00

02 *Vervaldatum*
12.06.2018

03 *Naam van de deposant*
Voortman Kantoormeubelen BV

04 *Adres (straat en nummer) van de deposant*
Edisonweg 3

05 *Postcode, plaats en land van de deposant*
1446 TM Purmerend,
Nederland

08 *Afbeelding van de tekening of het model*
ZIE AFBEELDING(EN)

11 *Vermelding van het voortbrengsel gevolgd door de aanduiding van de klasse(n) en onderklasse(n)*
Tafel (kl 6-03).

14 *Vermelding van de naam van de werkelijke ontwerper van de tekening*
VERBOOM Hans

18 *Dagtekening van de aanvraag van de vernieuwing*
27.06.2013





01 *Inschrijvingsnummer*

37589-04

Nummer en dagtekening (dag en uur) van het depot

82715-04 12.06.2008 , 08.00

02 *Vervaldatum*

12.06.2018

03 *Naam van de deposant*

Voortman Kantoormeubelen BV

04 *Adres (straat en nummer) van de deposant*
Edisonweg 3

05 *Postcode, plaats en land van de deposant*
1446 TM Purmerend,
Nederland

08 *Afbeelding van de tekening of het model*
ZIE AFBEELDING(EN)

11 *Vermelding van het voortbrengsel gevolgd door de aanduiding van de klasse(n) en onderklasse(n)*
Traverse (meubelonderdeel) (kl 6-03, 06).

14 *Vermelding van de naam van de werkelijke ontwerper van de tekening*
VERBOOM Hans

18 *Dagtekening van de aanvraag van de vernieuwing*
27.06.2013



01 *Inschrijvingsnummer*

37638-00

Nummer en dagtekening (dag en uur) van het depot

82779-00 20.06.2008 , 17.12

02 *Vervaldatum*

20.06.2018

03 *Naam van de deposant*

Debbie C.P. Boers

04 *Adres (straat en nummer) van de deposant*
Bindersstraat 33

05 *Postcode, plaats en land van de deposant*
5701 SX Helmond,
Nederland

06 *Naam en adres van de gemachtigde of vermelding van het correspondentie-adres van de deposant*

Octrooibureau LIOC
Postbus 13363
3507 LJ Utrecht
Nederland.

08 *Afbeelding van de tekening of het model*
ZIE AFBEELDING(EN)

11 *Vermelding van het voortbrengsel gevolgd door de aanduiding van de klasse(n) en onderklasse(n)*
Haarstuk (kl 28-04).

18 *Dagtekening van de aanvraag van de vernieuwing*
29.05.2013

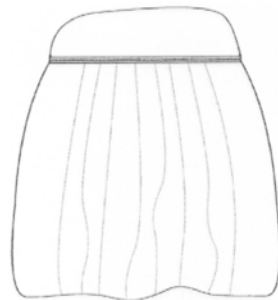
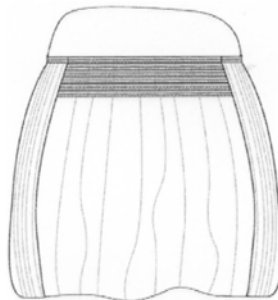

01 *Inschrijvingsnummer*

37639-01

Nummer en dagtekening (dag en uur) van het depot

82810-01 18.07.2008 , 08.00

02 *Vervaldatum*

18.07.2018

03 *Naam van de deposant*

Okke Groeneweg

04 *Adres (straat en nummer) van de deposant*
A. Noordewier-Reddingiuslaan 141

05 *Postcode, plaats en land van de deposant*
3066 JA Rotterdam,
Nederland

08 *Afbeelding van de tekening of het model*
ZIE AFBEELDING(EN)

09 *Vermelding van de kleur(en)*

blauw, pms 2735

11 *Vermelding van het voortbrengsel gevolgd door de aanduiding van de klasse(n) en onderklasse(n)*
Kaart (kl 19-08).

12 *Beschrijving van de kenmerkende eigenschappen van het nieuwe uiterlijk van het*

voortbrengsel; in voorkomend geval, vermelding van de onderdelen van de tekening of het model waarop de kleuren betrekking hebben

Een vierkante kunststof kaart met een dikte van 5 mm.

14 *Vermelding van de naam van de werkelijke ontwerper van de tekening*

GROENEWEG Okke

18 *Dagtekening van de aanvraag van de vernieuwing*

21.06.2013



01 *Inschrijvingsnummer*

37639-02

Nummer en dagtekening (dag en uur) van het depot

82810-02 18.07.2008 , 08.00

02 *Vervaldatum*

18.07.2018

03 *Naam van de deposant*

Okke Groeneweg

04 *Adres (straat en nummer) van de deposant*
A. Noordewier-Reddingiuslaan 141

05 *Postcode, plaats en land van de deposant*
3066 JA Rotterdam,
Nederland

08 *Afbeelding van de tekening of het model*
ZIE AFBEELDING(EN)

09 *Vermelding van de kleur(en)*

rood, pms 1935

11 *Vermelding van het voortbrengsel gevolgd door de aanduiding van de klasse(n) en onderklasse(n)*
Kaart (kl 19-08).

12 *Beschrijving van de kenmerkende eigenschappen van het nieuwe uiterlijk van het voortbrengsel; in voorkomend geval, vermelding van de onderdelen van de tekening of het model waarop de kleuren betrekking hebben*
Kunststofkaart met een dikte van 5 mm.

14 *Vermelding van de naam van de werkelijke ontwerper van de tekening*

GROENEWEG Okke

18 *Dagtekening van de aanvraag van de vernieuwing*

21.06.2013



- 01 *Inschrijvingsnummer*
37700-01
Nummer en dagtekening (dag en uur) van het depot
82800-01 09.07.2008 , 08.00
- 02 *Vervaldatum*
09.07.2018
- 03 *Naam van de deposant*
Homeij Oisterwijk B.V.
- 04 *Adres (straat en nummer) van de deposant*
Nijverheidsweg 9 a
- 05 *Postcode, plaats en land van de deposant*
5061 KK Oisterwijk,
Nederland
- 08 *Afbeelding van de tekening of het model*
ZIE AFBEELDING(EN)
- 09 *Vermelding van de kleur(en)*
zwart, zilverkleurig
- 11 *Vermelding van het voortbrengsel gevolgd door de aanduiding van de klasse(n) en onderklasse(n)*
Kurkentrekker (kl 7-06).
- 18 *Dagtekening van de aanvraag van de vernieuwing*
12.06.2013



- 01 *Inschrijvingsnummer*
37700-02
Nummer en dagtekening (dag en uur) van het depot
82800-02 09.07.2008 , 08.00
- 02 *Vervaldatum*
09.07.2018
- 03 *Naam van de deposant*
Homeij Oisterwijk B.V.
- 04 *Adres (straat en nummer) van de deposant*
Nijverheidsweg 9 a
- 05 *Postcode, plaats en land van de deposant*
5061 KK Oisterwijk,
Nederland

- 08 *Afbeelding van de tekening of het model*
ZIE AFBEELDING(EN)
- 09 *Vermelding van de kleur(en)*
bruin, zilverkleurig
- 11 *Vermelding van het voortbrengsel gevolgd door de aanduiding van de klasse(n) en onderklasse(n)*
Kurkentrekker (kl 7-06).
- 18 *Dagtekening van de aanvraag van de vernieuwing*
12.06.2013



- 01 *Inschrijvingsnummer*
37709-01
Nummer en dagtekening (dag en uur) van het depot
82825-01 04.08.2008 , 09.44
- 02 *Vervaldatum*
04.08.2018
- 03 *Naam van de deposant*
AVEVE N.V.
- 04 *Adres (straat en nummer) van de deposant*
Minderbroedersstraat 8
- 05 *Postcode, plaats en land van de deposant*
3000 Leuven,
België
- 06 *Naam en adres van de gemachtigde of vermelding van het correspondentie-adres van de deposant*
GEVERS
Holidaystraat 5
B-1831 Diegem
België.
- 08 *Afbeelding van de tekening of het model*
ZIE AFBEELDING(EN)
- 09 *Vermelding van de kleur(en)*
diverse tinten groen, blauw, paars; wit
- 11 *Vermelding van het voortbrengsel gevolgd door de aanduiding van de klasse(n) en onderklasse(n)*
Gevelpaneel (kl 25-01, 02).
- 18 *Dagtekening van de aanvraag van de vernieuwing*
03.06.2013



- 01 *Inschrijvingsnummer*
37709-02
Nummer en dagtekening (dag en uur) van het depot
82825-02 04.08.2008 , 09.44
- 02 *Vervaldatum*
04.08.2018
- 03 *Naam van de deposant*
AVEVE N.V.
- 04 *Adres (straat en nummer) van de deposant*
Minderbroedersstraat 8
- 05 *Postcode, plaats en land van de deposant*
3000 Leuven,
België
- 06 *Naam en adres van de gemachtigde of vermelding van het correspondentie-adres van de deposant*
GEVERS
Holidaystraat 5
B-1831 Diegem
België.
- 08 *Afbeelding van de tekening of het model*
ZIE AFBEELDING(EN)
- 09 *Vermelding van de kleur(en)*
verschillende tinten groen, blauw, paars, bruin, grijs; wit, zwart
- 11 *Vermelding van het voortbrengsel gevolgd door de aanduiding van de klasse(n) en onderklasse(n)*
Gevelpaneel (kl 25-01, 02).
- 18 *Dagtekening van de aanvraag van de vernieuwing*
03.06.2013



- 01 *Inschrijvingsnummer*
37753-00
Nummer en dagtekening (dag en uur) van het depot
82885-00 03.10.2008 , 08.00
- 02 *Vervaldatum*
03.10.2018
- 03 *Naam van de deposant*
LIBERTON Marinus Petrus Wihelmus Johannes
- 04 *Adres (straat en nummer) van de deposant*
Vuurkruiserslaan 34
- 05 *Postcode, plaats en land van de deposant*
2920 Kalmthout,
België
- 06 *Naam en adres van de gemachtigde of vermelding van het correspondentie-adres van de deposant*
M. Liberton
Vuurkruiserslaan 34
2920 Kalmthout
België.

08 Afbeelding van de tekening of het model
ZIE AFBEELDING(EN)

11 Vermelding van het voortbrengsel gevolgd door de aanduiding van de klasse(n) en onderklasse(n)

Radio (kl 14-03).

14 Vermelding van de naam van de werkelijke ontwerper van de tekening

LIBERTON Marinus Petrus Wilhelmus Johannes

18 Dagtekening van de aanvraag van de vernieuwing

11.04.2013



vooraanzicht



vooraanzicht links



vooraanzicht rechts



vooraanzicht & bovenzijde



achterzijde & bovenzijde

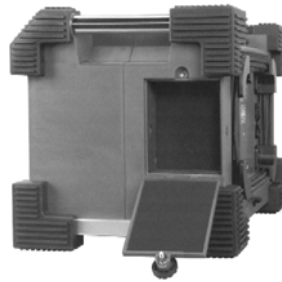

zijkant rechts

01 Inschrijvingsnummer

37788-01

Nummer en dagtekening (dag en uur) van het depot

82968-01 10.12.2008 , 08.00

02 Vervalddatum

10.12.2018

03 Naam van de deposant

Johannes Zuidweg

04 Adres (straat en nummer) van de deposant

Kamerlingh Onnesweg 98

05 Postcode, plaats en land van de deposant

1223 JM Hilversum, Nederland.
Nederland

08 Afbeelding van de tekening of het model
ZIE AFBEELDING(EN)

11 Vermelding van het voortbrengsel gevolgd door de aanduiding van de klasse(n) en onderklasse(n)

Rijzadelkussen (kl 30-04).

12 Beschrijving van de kenmerkende eigenschappen van het nieuwe uiterlijk van het voortbrengsel; in voorkomend geval, vermelding van de onderdelen van de tekening of het model waarop de kleuren betrekking hebben

Een rijzadelkussen waarbij het kussenkanaal vanaf de halve lengte naar voren toe wijder uitloopt.

14 Vermelding van de naam van de werkelijke ontwerper van de tekening

ZUIDWEG Hans

18 Dagtekening van de aanvraag van de vernieuwing

24.06.2013

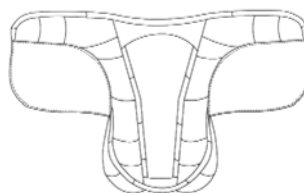

01 Inschrijvingsnummer

37788-02

Nummer en dagtekening (dag en uur) van het depot

82968-02 10.12.2008 , 08.00

02 Vervalddatum

10.12.2018

03 Naam van de deposant

Johannes Zuidweg

04 Adres (straat en nummer) van de deposant

Kamerlingh Onnesweg 98

05 Postcode, plaats en land van de deposant

1223 JM Hilversum, Nederland.
Nederland

08 Afbeelding van de tekening of het model
ZIE AFBEELDING(EN)

11 Vermelding van het voortbrengsel gevolgd door de aanduiding van de klasse(n) en onderklasse(n)

Rijzadelkussen (kl 30-04).

12 Beschrijving van de kenmerkende eigenschappen van het nieuwe uiterlijk van het voortbrengsel; in voorkomend geval, vermelding van de onderdelen van de tekening of het model waarop de kleuren betrekking hebben

Een rijzadelkussen waarbij het kussenkanaal vanaf de helft naar voren toe het kussenkanaal evenwijdig breder wordt.

14 Vermelding van de naam van de werkelijke ontwerper van de tekening

ZUIDWEG Hans

18 Dagtekening van de aanvraag van de vernieuwing

24.06.2013

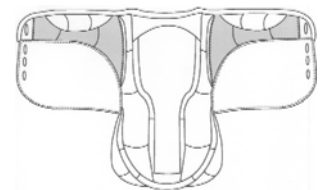

01 Inschrijvingsnummer

37788-03

Nummer en dagtekening (dag en uur) van het depot

82968-03 10.12.2008 , 08.00

02 Vervalddatum

10.12.2018

03 Naam van de deposant

Johannes Zuidweg

04 Adres (straat en nummer) van de deposant

Kamerlingh Onnesweg 98

05 Postcode, plaats en land van de deposant

1223 JM Hilversum, Nederland.
Nederland

08 Afbeelding van de tekening of het model
ZIE AFBEELDING(EN)

11 Vermelding van het voortbrengsel gevolgd door de aanduiding van de klasse(n) en onderklasse(n)

Rijzadelkussen (kl 30-04).

12 Beschrijving van de kenmerkende eigenschappen van het nieuwe uiterlijk van het voortbrengsel; in voorkomend geval, vermelding van de onderdelen van de tekening of het model waarop de kleuren betrekking hebben

ding van de onderdelen van de tekening of het model waarop de kleuren betrekking hebben

Een rijzadelkussen met tasje voor het kopijzer/zadelboom verbreder welke aan de bovenzijde open is.

- 14 Vermelding van de naam van de werkelijke ontwerper van de tekening

ZUIDWEG Hans

- 18 Dagtekening van de aanvraag van de vernieuwing

24.06.2013

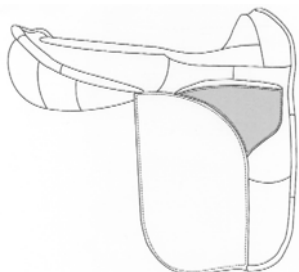

- 01 Inschrijvingsnummer
37788-04

Nummer en dagtekening (dag en uur) van het depot

82968-04 10.12.2008 , 08.00

- 02 Vervaldatum
10.12.2018

- 03 Naam van de deposant
Johannes Zuidweg

- 04 Adres (straat en nummer) van de deposant
Kamerlingh Onnesweg 98

- 05 Postcode, plaats en land van de deposant
1223 JM Hilversum, Nederland.
Nederland

- 08 Afbeelding van de tekening of het model
ZIE AFBEELDING(EN)

- 11 Vermelding van het voortbrengsel gevolgd door de aanduiding van de klasse(n) en onderklasse(n)

Rijzadelkussen (kl 30-04).

- 12 Beschrijving van de kenmerkende eigenschappen van het nieuwe uiterlijk van het voortbrengsel; in voorkomend geval, vermelding van de onderdelen van de tekening of het model waarop de kleuren betrekking hebben

Een rijzadelkussen met tasje voor het kopijzer de zadelboom verbreder welke aan de boven en onderzijde open is.

- 14 Vermelding van de naam van de werkelijke ontwerper van de tekening

ZUIDWEG Hans

- 18 Dagtekening van de aanvraag van de vernieuwing

24.06.2013

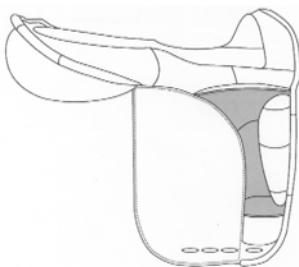

- 01 Inschrijvingsnummer
37808-00

Nummer en dagtekening (dag en uur) van het depot

82733-00 20.08.2008 , 08.00

- 02 Vervaldatum
20.08.2018

- 03 Naam van de deposant
Juwelier Stijnis V.O.F.

- 04 Adres (straat en nummer) van de deposant
Marktstraat 7

- 05 Postcode, plaats en land van de deposant
9401 JE Assen,
Nederland

- 06 Naam en adres van de gemachtigde of vermelding van het correspondentie-adres van de deposant

Merkenbureau Hendriks & Co. BV
Postbus 379
1400 AJ Bussum
Nederland.

- 08 Afbeelding van de tekening of het model
ZIE AFBEELDING(EN)

- 11 Vermelding van het voortbrengsel gevolgd door de aanduiding van de klasse(n) en onderklasse(n)

Slavenarmband (kl 11-01).

- 18 Dagtekening van de aanvraag van de vernieuwing

10.06.2013

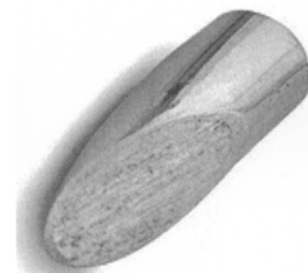
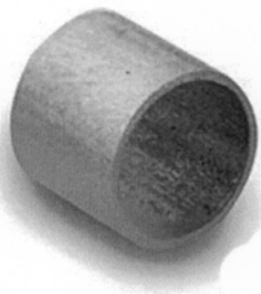

- 01 Inschrijvingsnummer
37840-00

Nummer en dagtekening (dag en uur) van het depot

82936-00 06.11.2008 , 08.00

- 02 Vervaldatum
06.11.2018

- 03 Naam van de deposant

Everardus Gerrit Maria van de Brug

- 04 Adres (straat en nummer) van de deposant
De Deel 7

- 05 Postcode, plaats en land van de deposant
3871 RP Hoevelaken,
Nederland

- 08 Afbeelding van de tekening of het model
ZIE AFBEELDING(EN)

- 11 Vermelding van het voortbrengsel gevolgd door de aanduiding van de klasse(n) en onderklasse(n)

Steekwagentje (kl 12-02).

- 14 Vermelding van de naam van de werkelijke ontwerper van de tekening

VAN DE BRUG Everardus Gerrit Maria

- 18 Dagtekening van de aanvraag van de vernieuwing

15.05.2013





- 01 *Inschrijvingsnummer*
37847-00
Nummer en dagtekening (dag en uur) van het depot
82970-00 11.12.2008 , 08.00
- 02 *Vervaldatum*
11.12.2018
- 03 *Naam van de deposant*
EBEMA N.V.
- 04 *Adres (straat en nummer) van de deposant*
Dijkstraat 3
- 05 *Postcode, plaats en land van de deposant*
B-3690 Zutendaal,
België
- 08 *Afbeelding van de tekening of het model*
ZIE AFBEELDING(EN)
- 11 *Vermelding van het voortbrengsel gevolgd door de aanduiding van de klasse(n) en onderklasse(n)*
Bestratingselement (kl 25-01, 02).
- 12 *Beschrijving van de kenmerkende eigenschappen van het nieuwe uiterlijk van het voortbrengsel; in voorkomend geval, vermelding van de onderdelen van de tekening of het model waarop de kleuren betrekking hebben*
Vierkant bestratingselement met één inwendige hoek, gevormd door een kwartcirkel met een straal die gelijk is aan de helft van één lange zijde van het bestratingselement.
- 18 *Dagtekening van de aanvraag van de vernieuwing*
11.06.2013

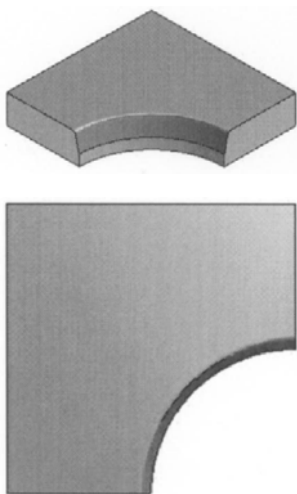

- 01 *Inschrijvingsnummer*
37848-02
Nummer en dagtekening (dag en uur) van het depot
82976-02 19.12.2008 , 08.00
- 02 *Vervaldatum*
19.12.2018
- 03 *Naam van de deposant*
Esschert Design BV
- 04 *Adres (straat en nummer) van de deposant*
Euregioweg 225
- 05 *Postcode, plaats en land van de deposant*
7532 SM Enschede,
Nederland
- 08 *Afbeelding van de tekening of het model*
ZIE AFBEELDING(EN)
- 11 *Vermelding van het voortbrengsel gevolgd door de aanduiding van de klasse(n) en onderklasse(n)*
Wespenvanger (kl 22-06).
- 14 *Vermelding van de naam van de werkelijke ontwerper van de tekening*
MOSTERD Arend
- 18 *Dagtekening van de aanvraag van de vernieuwing*
27.06.2013



- 01 *Inschrijvingsnummer*
37848-03
Nummer en dagtekening (dag en uur) van het depot
82976-03 19.12.2008 , 08.00
- 02 *Vervaldatum*
19.12.2018
- 03 *Naam van de deposant*
Esschert Design BV
- 04 *Adres (straat en nummer) van de deposant*
Euregioweg 225
- 05 *Postcode, plaats en land van de deposant*
7532 SM Enschede,
Nederland
- 08 *Afbeelding van de tekening of het model*
ZIE AFBEELDING(EN)
- 11 *Vermelding van het voortbrengsel gevolgd door de aanduiding van de klasse(n) en onderklasse(n)*
Wespenvanger (kl 22-06).

- 14 *Vermelding van de naam van de werkelijke ontwerper van de tekening*
MOSTERD Arend
- 18 *Dagtekening van de aanvraag van de vernieuwing*
27.06.2013



- 01 *Inschrijvingsnummer*
37848-04
Nummer en dagtekening (dag en uur) van het depot
82976-04 19.12.2008 , 08.00
- 02 *Vervaldatum*
19.12.2018
- 03 *Naam van de deposant*
Esschert Design BV
- 04 *Adres (straat en nummer) van de deposant*
Euregioweg 225
- 05 *Postcode, plaats en land van de deposant*
7532 SM Enschede,
Nederland
- 08 *Afbeelding van de tekening of het model*
ZIE AFBEELDING(EN)
- 11 *Vermelding van het voortbrengsel gevolgd door de aanduiding van de klasse(n) en onderklasse(n)*
Houder voor vetbollen (kl 30-03).
- 14 *Vermelding van de naam van de werkelijke ontwerper van de tekening*
MOSTERD Arend
- 18 *Dagtekening van de aanvraag van de vernieuwing*
27.06.2013



- 01 *Inschrijvingsnummer*
37848-05
Nummer en dagtekening (dag en uur) van het depot
82976-05 19.12.2008 , 08.00
- 02 *Vervaldatum*
19.12.2018

- 03 *Naam van de deposant*
Esschert Design BV
- 04 *Adres (straat en nummer) van de deposant*
Euregioweg 225
- 05 *Postcode, plaats en land van de deposant*
7532 SM Enschede,
Nederland
- 08 *Afbeelding van de tekening of het model*
ZIE AFBEELDING(EN)
- 11 *Vermelding van het voortbrengsel gevolgd door de aanduiding van de klasse(n) en onderklasse(n)*
Vogel voeder (kl 30-03).
- 14 *Vermelding van de naam van de werkelijke ontwerper van de tekening*
MOSTERD Arend
- 18 *Dagtekening van de aanvraag van de vernieuwing*
27.06.2013



- 01 *Inschrijvingsnummer*
37848-06
- Nummer en dagtekening (dag en uur) van het depot*
82976-06 19.12.2008 , 08.00
- 02 *Vervaldatum*
19.12.2018
- 03 *Naam van de deposant*
Esschert Design BV
- 04 *Adres (straat en nummer) van de deposant*
Euregioweg 225
- 05 *Postcode, plaats en land van de deposant*
7532 SM Enschede,
Nederland
- 08 *Afbeelding van de tekening of het model*
ZIE AFBEELDING(EN)
- 11 *Vermelding van het voortbrengsel gevolgd door de aanduiding van de klasse(n) en onderklasse(n)*
Deurstopper (kl 8-09).
- 14 *Vermelding van de naam van de werkelijke ontwerper van de tekening*
MOSTERD Arend
- 18 *Dagtekening van de aanvraag van de vernieuwing*
27.06.2013



- 01 *Inschrijvingsnummer*
37848-07
- Nummer en dagtekening (dag en uur) van het depot*
82976-07 19.12.2008 , 08.00
- 02 *Vervaldatum*
19.12.2018
- 03 *Naam van de deposant*
Esschert Design BV
- 04 *Adres (straat en nummer) van de deposant*
Euregioweg 225
- 05 *Postcode, plaats en land van de deposant*
7532 SM Enschede,
Nederland
- 08 *Afbeelding van de tekening of het model*
ZIE AFBEELDING(EN)
- 11 *Vermelding van het voortbrengsel gevolgd door de aanduiding van de klasse(n) en onderklasse(n)*
Deurstopper (kl 8-09).
- 14 *Vermelding van de naam van de werkelijke ontwerper van de tekening*
MOSTERD Arend
- 18 *Dagtekening van de aanvraag van de vernieuwing*
27.06.2013



- 01 *Inschrijvingsnummer*
37848-09
- Nummer en dagtekening (dag en uur) van het depot*
82976-09 19.12.2008 , 08.00
- 02 *Vervaldatum*
19.12.2018
- 03 *Naam van de deposant*
Esschert Design BV
- 04 *Adres (straat en nummer) van de deposant*
Euregioweg 225
- 05 *Postcode, plaats en land van de deposant*
7532 SM Enschede,
Nederland
- 08 *Afbeelding van de tekening of het model*
ZIE AFBEELDING(EN)
- 11 *Vermelding van het voortbrengsel gevolgd door de aanduiding van de klasse(n) en onderklasse(n)*
Gieter (kl 8-05).
- 14 *Vermelding van de naam van de werkelijke ontwerper van de tekening*
MOSTERD Arend
- 18 *Dagtekening van de aanvraag van de vernieuwing*
27.06.2013



- 01 *Inschrijvingsnummer*
37848-11
- Nummer en dagtekening (dag en uur) van het depot*
82976-11 19.12.2008 , 08.00
- 02 *Vervaldatum*
19.12.2018
- 03 *Naam van de deposant*
Esschert Design BV
- 04 *Adres (straat en nummer) van de deposant*
Euregioweg 225
- 05 *Postcode, plaats en land van de deposant*
7532 SM Enschede,
Nederland
- 08 *Afbeelding van de tekening of het model*
ZIE AFBEELDING(EN)
- 11 *Vermelding van het voortbrengsel gevolgd door de aanduiding van de klasse(n) en onderklasse(n)*
Nestkast (kl 30-02).
- 14 *Vermelding van de naam van de werkelijke ontwerper van de tekening*
MOSTERD Arend
- 18 *Dagtekening van de aanvraag van de vernieuwing*
27.06.2013



- 01 *Inschrijvingsnummer*
37901-00
- Nummer en dagtekening (dag en uur) van het depot*
82969-00 10.12.2008 , 08.00
- 02 *Vervaldatum*
10.12.2018
- 03 *Naam van de deposant*
Johannes Zuidweg
- 04 *Adres (straat en nummer) van de deposant*
Kamerlingh Onnesweg 98
- 05 *Postcode, plaats en land van de deposant*
1223 JM Hilversum, Nederland,
Nederland
- 08 *Afbeelding van de tekening of het model*
ZIE AFBEELDING(EN)

- 11 *Vermelding van het voortbrengsel gevolgd door de aanduiding van de klasse(n) en onderklasse(n)*
Rijzadelboom (kl 30-04).
- 12 *Beschrijving van de kenmerkende eigenschappen van het nieuwe uiterlijk van het voortbrengsel; in voorkomend geval, vermelding van de onderdelen van de tekening of het model waarop de kleuren betrekking hebben*
"Driehoekig vulstuk aan de onderzijde van de rijzadelboom".
- 14 *Vermelding van de naam van de werkelijke ontwerper van de tekening*
ZUIDWEG Hans
- 18 *Dagtekening van de aanvraag van de vernieuwing*
24.06.2013

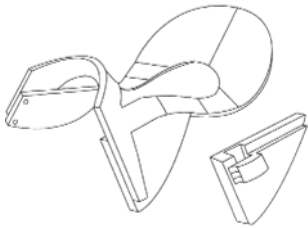

- 01 *Inschrijvingsnummer*
37948-00
- Nummer en dagtekening (dag en uur) van het depot*
82975-00 18.12.2008 , 14.49
- 02 *Vervaldatum*
18.12.2018
- 03 *Naam van de deposant*
Hester P.A. Vlamings
h.o.d.n. Hester Vlamings
- 04 *Adres (straat en nummer) van de deposant*
Van Walbeekstraat 29 H
- 05 *Postcode, plaats en land van de deposant*
1058 CH Amsterdam,
Nederland
- 06 *Naam en adres van de gemachtigde of vermelding van het correspondentie-adres van de deposant*
De Merkplaats bv
Herengracht 227
1016 BG Amsterdam
Nederland.
- 08 *Afbeelding van de tekening of het model*
ZIE AFBEELDING(EN)
- 11 *Vermelding van het voortbrengsel gevolgd door de aanduiding van de klasse(n) en onderklasse(n)*
Schoeisel (kl 2-04).
- 18 *Dagtekening van de aanvraag van de vernieuwing*
06.06.2013



- 01 *Inschrijvingsnummer*
38229-00
- Nummer en dagtekening (dag en uur) van het depot*
06836-00 13.10.2008 , 08.00
- 02 *Vervaldatum*
13.10.2018
- 03 *Naam van de deposant*
Joka BVBA
- 04 *Adres (straat en nummer) van de deposant*
Monnikenwerve 194
- 05 *Postcode, plaats en land van de deposant*
8000 Brugge,
België
- 08 *Afbeelding van de tekening of het model*
ZIE AFBEELDING(EN)
- 09 *Vermelding van de kleur(en)*
geel, groen, rood, blauw, zwart

- 11 *Vermelding van het voortbrengsel gevolgd door de aanduiding van de klasse(n) en onderklasse(n)*
Schaal voor antipasti (kl 7-02).
- 14 *Vermelding van de naam van de werkelijke ontwerper van de tekening*
DIERICKX Johan
- 18 *Dagtekening van de aanvraag van de vernieuwing*
08.04.2013



#@mmp 2624



Rubriek VIII Rubrique VIII

Beneluxdepots waarbij wijzigingen van de inschrijving van de tekening of het model in het register werden aangetekend (regel 3.1 van het Uitvoeringsreglement).

- 01 Overdrachten
- 02 Licenties
- 03 Pandrechten
- 04 Beslagleggingen
- 05 Doorhalen van licenties, pand, beslag
- 06 Adreswijzigingen (houder)
- 07 Naamswijzigingen (houder)
- 08
 - a Wijzigingen van correspondentie-adres
 - b Aanstelling of wijziging van gemachtigde
 - c Naams- en adreswijzigingen van gemachtigde
 - d Naams- of adreswijzigingen van gemachtigde
- 09 Naams- en adreswijzigingen (houder)
- 10 Verbeteringen van schrijffouten
- 11 Overige verbeteringen

N.B - De na de tekst van een wijziging voorkomende aanduiding betreft een interne codering.
 - Indien na de datum van aantekening de aanduidingen (1), (2), enz. voorkomen betekent dit dat bij de registraties gelijktijdig meerdere wijzigingen zijn aangetekend. Tevens geven deze aanduidingen de volgorde der wijzigingen aan.

Dépôts Benelux auprès desquels sont enregistrées au registre des modifications de l'enregistrement du dessin ou modèle (règle 3.1 du Règlement d'exécution).

- 01 Cessions
- 02 Licences
- 03 Droits de gage
- 04 Saisies
- 05 Radiation de licences, gages, saisies
- 06 Changement d'adresse (titulaire)
- 07 Changement de nom (titulaire)
- 08
 - a Changements d'adresse de correspondance
 - b Institution ou changement de mandataire
 - c Changements de nom et d'adresse du mandataire
 - d Changements de nom ou d'adresse du mandataire
- 09 Changement de nom et d'adresse (titulaire)
- 10 Corrections d'erreurs de plume
- 11 Autre rectifications

N.B - L'indication qui pourrait figurer après le texte d'une modification est un code interne.
 - Si les indications (1), (2), etc. devaient figurer après la date de notification, cela signifie qu'il y a plusieurs modifications qui sont notifiées simultanément. Ces indications font également apparaître le rang des modifications.



6
ADRESWIJZIGINGEN
CHANGEMENTS
D'ADRESSE

29976-00

Adres gewijzigd in:

Gerard Doustraat 27
 1072 VK Amsterdam,

20019-001;

Aangetekend: 06.06.2013

23295-00

Adres gewijzigd in:

Doctor Langeveldplein 2
 3361 HE Sliedrecht,

20020-001;

Aangetekend: 14.06.2013

23892-01/23892-04

Adres gewijzigd in:

Eyckenstein 257
 1187 HV Amstelveen,

20021-004;

Aangetekend: 27.06.2013

36032-00

Adres gewijzigd in:

Jac. Thijssedomein 22
 6229 EA Maastricht,

20022-001;

Aangetekend: 09.07.2013

7
NAAMSWIJZIGINGEN
CHANGEMENTS DE
NOM

31174-00, 39374-00

Naam gewijzigd in:

Verhoeven Tools & Safety B.V.

30007-002;

Aangetekend: 14.06.2013

8b
AANSTELLING OF WIJ-
ZIGING VAN
GEMACHTIGDE
INSTITUTION OU CHAN-
GEMENT DE MANDA-
TAIRE

29980-00

Institution ou changement de mandataire:

Dennemeyer & Associates SA
 55 rue des Bruyères
 L-1274 Howald
 Luxembourg.

41019-001;

Enregistré: 31.05.2013

37906-01/37906-06, 37966-01/37966-02, 39159-01/39159-07

Aanstelling of wijziging van gemachtigde:

Merkenbureau Hendriks & Co. BV
 Postbus 379
 1400 AJ Bussum
 Nederland.

41020-015;

Aangetekend: 28.05.2013

37583-01/37583-02

Aanstelling of wijziging van gemachtigde:

Merkenbureau Hendriks & Co. BV
 Postbus 379
 1400 AJ Bussum
 Nederland.

41021-002;

Aangetekend: 28.05.2013

37725-00

Aanstelling of wijziging van gemachtigde:

Landmark B.V.
 Drentsestraat 4
 3812 EH Amersfoort
 Nederland.

41024-001;

Aangetekend: 21.06.2013

8d
 NAAMS- OF ADRESWIJ-
 ZIGING VAN
 GEMACHTIGDE
 CHANGEMENTS DE
 NOM OU D'ADRESSE
 DU MANDATAIRE

19432-00, 20930-00, 21942-00,
 22094-01/22094-04, 22133-00, 22333-
 01/22333-03, 22697-01/22697-02,
 23166-00, 24570-00, 24738-01/24738-
 07, 24815-00, 24995-01/24995-03,
 25363-00, 25501-00, 26137-00,
 26336-00, 26611-00, 26687-00,
 26743-01/ 26743-04, 27194-00,
 27196-00, 27512-03/27512-04, 28321-
 00, 28936-00, 29349-00, 29566-00,
 30001-00, 30383-01/30383-02, 30486-
 00, 30703-00, 31273-00, 31979-01/
 31979-13, 32107-00, 32295-01/32295-
 02, 32412-00, 33017-00, 33608-00,
 34195-00, 35076-00, 35245-01/35245-
 03, 35692-00, 36359-00, 36695-00,
 36853-00, 37141-00, 37217-00,
 37257-01, 37815-00, 37894-00,
 37985-00, 38070-01/38070-02, 38490-
 01/38490-24, 38564-00, 38668-00,
 38852-01/38852-03, 38998-01/38998-
 04, 39113-00

Naam of adres van de gemachtigde gewijzigd in:

49006-120;

Aangetekend: 01.08.2013

9
 NAAMS- EN ADRESWIJ-
 ZIGINGEN
 CHANGEMENTS DE
 NOM ET D'ADRESSE

35781-01/35781-09

Changement de nom et d'adresse en:
 THECOINTAINER Sprl
 51 B, avenue de la Sapinière
 1180 Bruxelles,

60006-009;

Enregistré: 02.04.2013

11
 OVERIGE VERBETERIN-
 GEN
 AUTRES RECTIFICA-
 TIONS

39369-00

*Vermelding van de naam van de ontwerper ver-
 beterd in:*

IETSWAART Lidy

80011-001;

Aangetekend: 27.06.2013

26663-01/26663-02

Adres (land) verbeterd in:

Ver.St.v.Am.
 (zie overdracht 00007, 07 02 2013)

80012-002;

Aangetekend: 01.08.2013

#@mmp 93



Index:

**Gemachtigden
Mandataires**

Symbolen/Symboles

.....64

A

Algemeen Octrooi- en Merkenbureau
John F. Kennedylaan 2
5612 AB Eindhoven

Nederland.

.....51

B

Bureau M.F.J. Bockstael N.V.
Arenbergstraat 13
B-2000 Anvers

Belgique.

.....41

D

De Merkplaats bv
Herengracht 227
1016 BG Amsterdam
Nederland.

Dennemeyer & Associates SA
55 rue des Bruyères
L-1274 Howald
Luxembourg.

.....62

.....40, 64

G

GEVERS
Holidaystraat 5
B-1831 Diegem
België.

GEVERS
Holidaystraat 5
B-1831 Diegem
Belgique.

..... 34, 38, 51, 57

..... 35, 39, 40, 41, 47, 48, 49, 50

H

Haagsch Octrooibureau
Breitnerlaan 146
2596 HG 's-Gravenhage
Nederland.

.....34
Hortis Legal
Postbus 1072
2280 CB Rijswijk



Nederland.20

L

Landmark B.V. Nederland.
Drentsestraat 464
3812 EH Amersfoort

M

M. Liberton Merkenbureau Hendriks & Co. BV
Vuurkruiserslaan 34 Postbus 379
2920 Kalmthout 1400 AJ Bussum
België. Nederland.
.....5759, 64

N

Novagraaf Nederland B.V. Nederland.
Hoogoorddreef 5 8, 37, 38
1101 BA Amsterdam

O

Octrooibureau Arnold & Siedsma Nederland.
Sweelinckplein 116, 17
2517 GK 's-Gravenhage
Nederland.36

Octrooibureau Griebing BV
Sportweg 10
5037 AC Tilburg
Nederland.52

Octrooibureau LIOC
Postbus 13363
3507 LJ Utrecht
Nederland.56

Octrooibureau Los en Stigter B.V.
Weteringschans 96
1017 XS Amsterdam

Octrooibureau Vriesendorp & Gaade B.V.
Dr. Kuyperstraat 6
2514 BB 's-Gravenhage
Nederland.35

Office Kirkpatrick S.A.
32, Avenue Wolfers
B-1310 La Hulpe
Belgique.18, 19

OFFICE PARETTE (FRED MAES)
Avenue Gabrielle Petit 2
B-7940 Brugelette
België.52

P

PRONOVEM MARKS SA Belgique.
Avenue Josse Goffinlaan 15838
B-1082 Bruxelles

S

SGA2
Rue Marx Dormoy, BP 7525
64075 Pau Cedex

France.
.....43, 44, 45, 46, 47

V

V.O.
Johan de Wittlaan 7
2517 JR Den Haag

Nederland.
..... 42, 43, 53



Index:

Deposanten Déposants

A

ABBOTT LABORATORIES, Illinois corporation	48, 49, 50	AstraZeneca AB	41
AERTS NV	9	AVEVE N.V.	57
Ashwin Gommers	8	A.Z. International S.A.	40

B

Bakker Elkhuisen Innovations B.V. (statutair gevestigd te Leeuwarden)	42, 43	BINNS FENCING LIMITED	40
"Belfius Banque" société anonyme, en Néerlandais "Belfius Bank", naamloze vennootschap	18, 19	Buitink Zeilmakerij Duiven BV	16
Belinde Joan Schouten-van Kooten	11	bvba Advies Peerlinck	21
		B.V. Concrelit	8

C

Combisafe International AB	34	C-Time s.à.r.l.	8
----------------------------------	----	----------------------	---

D

Dart Industries Inc., Delaware corporation	39	DE NOOD Group BV	10
Debbie C.P. Boers	56	Dinalie bvba	25, 26

E

EBEMA N.V.	60	Esschert Design BV	53, 54, 60, 61
Egbert Pikkemaat	20	Everardus Gerrit Maria van de Brug	59
Ernst-Jan Loendersloot	12, 13		

F

Fachingen Heil- und Mineralbrunnen GmbH	34
Fennema Jan Paul	14, 15
Fullmark Private Limited a private company limited by shares	35



G

Gerard Leuchter52	GERVAISE Quentin 15
Gerardus Cornelis Vermeulen en Willemina Vermeulen-de Vries 37	GILLETTE CANADA INC.47, 48

H

Helena Margaretha van der Minne21	Homeij Oosterwijk B.V.57
Hester P.A. Vlamings h.o.d.n. Hester Vlamings62	Hz solutions B.V.52
Heutink Merken B.V.51	

J

Jan Bart Herman Van Lysebeth14	Joris van der Ven 12
Jeroen Bakker25	Jurgen Wilhelmus Andreas Peijs h.o.d.n. Lasbedrijf J.W.A. Peijs 11
Johannes Zuidweg 58, 59, 61	Juwelier Stijnis V.O.F.59
Joka BVBA62	

K

Karel de Goey12	KMC Exim Corp., New York corporation53
-----------------------	--

L

LIBERTON Marinus Petrus Wihelmus Johannes57	L&K Firemaster Products V.O.F.54
---	---------------------------------------

M

Mark Morsch h.o.d.n. Design Studio8	Michaël Matheüs de Bruin 20
Matthieu Schwitzner15	Mirjam Schippers h.o.d.n. "Bureau Binnenshuis"22
MAX designers, maatschap 23, 24, 25	Multiheat BV 10

N

Nefab AB39, 40	Nynke Hielkema 22
Nintendo Co., Ltd.36	

O

Okke Groeneweg56

P

Peter J.G.G. Wijnen h.o.d.n. Prostelko22

PostNL Holding B.V.37, 38

Physicare International BV21

Proubasta Diaz Román 13

R

René Breedveld18

Rosenkamp Beheer BV30

Robbert Prins30

S

SCHACHTAR AND NAMDAR POLISHING WORKS LTD.38

Steven A. de Roo 13

SEAT, S.A.41

T

Taxsan BV30

Thompson Dwight Ashley26

TEKTRONIX, INC., Oregon corporation 44, 45, 46

Tijmen Versluis 18

TERUMO KABUSHIKI KAISHA35

TROMP Maurits Frank Alexander h.o.d.n. Tromp Technical

The Mood Company, VOF12

Trading21, 22

V

Van Nifterik Holland B.V.11

Vincent Sheppard, naamloze vennootschap38, 51

Vereniging Vallei Horstee19

Voortman Kantoormeubelen BV55, 56

Via van Dalen B.V.16, 17

W

Wiechert Jeroen Marie Hooghwinkel23



XEROX CORPORATION, New York corporation43



Index:

Klassen en onderklassen Classes et sous-classes

02

02-0212 02-04 12, 52, 62

03

03-0111

04

04-0247, 48

06

06-01 9, 14, 20, 22, 30, 38, 51 06-0530
06-0323, 24, 25, 30, 55, 56 06-0643, 56
06-04 13, 15, 20, 53 06-11 54

07

07-0139 07-06 14, 15, 57
07-02 23, 39, 62 07-99 14, 15, 39
07-048

08

08-0151
08-0551, 61
08-0739, 40
08-08 11, 15, 20, 52
08-0961
08-9941, 54



09

09-01	34, 41, 48, 49, 50, 52	09-06	30
09-02	13, 14	09-07	41
09-03	25, 37, 38, 53	09-09	16, 17

11

11-01	8, 21, 25, 26, 38, 59	11-02	8, 11, 15, 26, 54
-------------	-----------------------	-------------	-------------------

12

12-02	40, 59	12-11	21, 22
12-06	12, 13	12-12	21, 22
12-08	41		

14

14-02	36, 43, 44, 45, 46, 47	14-99	42
14-03	58		

16

16-03	43, 44, 45, 46, 47
-------------	--------------------

18

18-01	35	18-02	43, 44, 45, 46, 47
-------------	----	-------------	--------------------

19

19-02	39, 40, 43	19-08	56
-------------	------------	-------------	----

20

20-03	30
-------------	----

21

21-0118, 36

22

22-0660

23

23-0111 23-0310, 23
23-0214

24

24-0121 24-0441
24-0235

25

25-018, 22, 34, 57, 60 25-0316, 18
25-028, 16, 19, 22, 34, 41, 54, 57, 60

26

26-0310, 12, 37

28

28-0353 28-0456

29

29-0230

30

30-02	53, 61	30-04	58, 59, 62
30-03	60, 61		

32

32-00	18, 19, 21
-------------	------------



Index:

Producten

A

Ander drukwerk.	56	Apparaten en toestellen, handmatig bediend, om voedsel en dranken te bereiden.	8
Ander gereedschap en instrumenten.	51, 61	Auto's, bussen en vrachtwagens.	41
Ander tafelgerei.	14, 15, 57		
Andere meubelstukken en meubeldelen.	43, 56		

B

Bijouerieën en juwelen.	8, 21, 25, 26, 38, 59	Bouwmaterialen.	8, 22, 34, 57, 60
Boor-, frees- of graafgereedschap en -instrumenten.	51	Bussen en vaten.	13, 14

D

Diversen.	14, 15, 39, 41, 42, 54	Drukmachines.	43, 44, 45, 46, 47
Dozen, kisten, containers, conservenblikken.	25, 37, 38, 53		

F

Flessen, flacons, potten, mand- en buikflessen, recipiënten, uitgerust met een druksysteem.	34, 41, 48, 49, 50, 52
---	------------------------

G

Gecombineerde meubelen.	30	Gelijkvormige tafels en meubelen.	23, 24, 25, 30, 55, 56
------------------------------	----	--	------------------------

H

Handkarren, kruiwagens.	40, 59
Hechtings-, steun- of montagemiddelen, voor zover niet begrepen in andere klassen.	11, 15, 20, 52
Hengsels en soortgelijk gereedschap.	61
Huizen, garages en andere constructies.	16, 18



I

Installaties voor het verdelen van vloeistoffen.11

K

Kantoorbenodigdheden. 39, 40, 43

Kinderwagens, rolstoelen voor invaliden, draagberries. ..21, 22

Kledingstukken.12

Kookapparaten, -gerei en -potten. 23, 39, 62

Kopieer- of vergrootapparaten. 43, 44, 45, 46, 47

L

Logo's, getup, ornamentaties. 18, 19, 21

M

Materiaal en uitrusting ter voorkoming van ongevallen of bij redding, voor zover niet begrepen in andere klassen.30

Medische instrumenten, laboratoriuminstrumenten en -toestellen. 35

O

Omheiningen, kooien, hokken en soortgelijke beschutting. 53, 61

Opbergmeubelen. 13, 15, 20, 53

Openbareverlichtingstoestellen. 10, 12, 37

P

Prefab- of montagebouwonderdelen. 8, 16, 19, 22, 34, 41, 54, 57, 60

Pruiken, valse baarden en valse snorren. 56

R

Reiskoffers, koffers, aktetassen, handtassen, sleutelhangers, aan hun inhoud aangepaste etuis, portefeuilles en soortgelijke artikelen.11

Rijwielen en motorfietsen.21, 22

S

Sanitaire installaties.	14	Snuisterijen, tafel- schoorsteen- of wandversierselen, bloemenvazen en bloempotten.	8, 11, 15, 26, 54
Schepen en boten.	12, 13	Spellen en speelgoederen.	18, 36
Schoeisel, kousen en sokken.	12, 52, 62	Stoelen.	9, 14, 20, 22, 30, 38, 51
Schrijf- of rekenmachines.	35		
Sluitwerk en accessoires.	41		

T

Telecommunicatietoestellen en op afstand bediende draadloze toestellen, geluidsversterkers.	58	Tolietborstels en -penselen, kledingborstels en schoenborstels. 47, 48	
Toestellen voor informatieverwerking.	36, 43, 44, 45, 46, 47	Touw en omlegmaterialen.	30
Toiletartikelen en schoonheidsproducten.	53		

V

Vaat- en glaswerk.	39	Vergrendel- of sluitwerk.	39, 40
Valstrikken, middelen ter verdelging van ongedierte.	60	Verwarmingsinstallaties.	10, 23
Vaste apparaten en installaties voor artsen, ziekenhuizen of laboratoria.	21	Vloertapijten, vloermatten en vloerkleedjes.	54
Verbandmiddelen, zwachtels en middelen voor medische verzorging.	41	Voederbakken en drinkbakken.	60, 61
		Vuilnisbakken en vuilniscontainers en dragers.	16, 17

W

Wegwijzers, reclamemateriaal.	30
------------------------------------	----

Z

Zadelmakerswaren.	58, 59, 62
------------------------	------------



Index:

Produits

A

Appareils de télécommunication et de télécommande sans fil, amplificateurs-radios. 58
 Appareils d'éclairage public. 10, 12, 37
 Appareils et installations fixes pour médecins, hopitaux ou laboratoires. 21
 Appareils et ustensiles, mus manuellement, pour préparer la nourriture ou les boissons. 8
 Appareils pour le traitement de l'information. 36, 43, 44, 45, 46, 47
 Appareils pour photocopier ou agrandir. 43, 44, 45, 46, 47

Appareils, ustensiles et récipients pour la cuisson. 23, 39, 62
 Articles de bureau. 39, 40, 43
 Articles de pansement, de bandage et de soins médicaux. . 41
 Articles de toilette et équipements pour soins de beauté. .. 53
 Automobiles, autobus et camions. 41
 Autres imprimés. 56
 Autres outils et instruments. 51, 61
 Autres pièces de mobilier et parties de meubles. 43, 56
 Autres ustensiles de table. 14, 15, 57

B

Bibelots, ornements de table, de dessus de cheminée ou de mur, vases et pots à fleurs. 8, 11, 15, 26, 54
 Bidons et fûts. 13, 14
 Bijouterie et joaillerie. 8, 21, 25, 26, 38, 59
 Boîtes, caisses, conteneurs, boîtes à conserves. .25, 37, 38,

53
 Bouteilles, flacons, pots, bonbonnes, recipients munis d'un système à pression. 34, 41, 48, 49, 50, 52
 Brosses et pinceaux de toilette, brosses pour vêtements et brosses à chaussures. 47, 48

C

Chariots à main, brouettes. 40, 59
 Chaussures, bas et chaussettes. 12, 52, 62
 Cheveux, barbes et moustaches postiches. 56

Cordes et matériaux de cerclage. 30
 Cycles et motocycles. 21, 22

D

Dispositifs de verrouillage ou de fermeture. 39, 40
 Dispositifs et équipements pour la prévention d'accidents ou le sauvetage, non compris dans d'autres classes. 30
 Divers. 14, 15, 39, 41, 42, 54



E

Enclos, cages, niches et abris analogues. 53, 61 Equipements pour le chauffage. 10, 23

F

Ferrures et dispositifs analogues. 61

I

Installations pour la distribution de fluides. 11 Instruments médicaux, instruments et ustensiles de laboratoire.
Installations sanitaires. 14 35

J

Jeux et jouets. 18, 36

L

Logos, getup, ornements. 18, 19, 21

M

<p>Machines à écrire ou à calculer. 35</p> <p>Machines pour l'impression. 43, 44, 45, 46, 47</p> <p>Maisons, garages et autres constructions. 16, 18</p> <p>Malles, valises, serviettes, sacs à main, porte-clés, étuis adaptés à leur contenu, portefeuilles et articles analogues. 11</p> <p>Matériaux de construction. 8, 22, 34, 57, 60</p>	<p>Meubles combinés. 30</p> <p>Meubles de rangement. 13, 15, 20, 53</p> <p>Moyens de fermeture et accessoires. 41</p> <p>Moyens de fixation, de soutien ou de montage, non compris dans d'autres classes. 11, 15, 20, 52</p>
--	--

N

Navires et bateaux. 12, 13 Nourrisseurs et abreuvoirs. 60, 61

O

Outils et instruments servant à forer, à fraiser ou à creuser. 51

P

Parties de construction préfabriquées ou préassemblées. 8, 16,
19, 22, 34, 41, 54, 57, 60

Pièges, articles pour la destruction d'animaux nuisibles. ... 60
Poubelles et conteneurs pour ordures et leurs supports. 16, 17

S

Sellerie.58, 59, 62
Sièges.9, 14, 20, 22, 30, 38, 51

Signes indicateurs, dispositifs publicitaires. 30

T

Tables et meubles semblables.23, 24, 25, 30, 55, 56

Tapis de sol, paillasons et carpettes. 54

V

Vaisselle et verrerie.39
Vêtements.12

Voitures d'enfant, fauteuils roulants pour infirmes, brancards.
21, 22

