

---

# Benelux-Modellenblad Recueil des Dessins ou Modèles Benelux

## Inhoudsopgave Table des matières

---

Inhoudsopgave	
Table des matières .....	i
Algemeen	
Généralités .....	3
Inhoud van de rubrieken	
Contenu des rubriques .....	5
Mededeling	
Communication .....	9
Rubriek I	
Rubrique I .....	11
Rubriek II	
Rubrique II .....	25
Rubriek III	
Rubrique III .....	27
Rubriek VII	
Rubrique VII .....	29
Rubriek VIII	
Rubrique VIII .....	91
OVERDRACHTEN	
CESSIONS.....	92
LICENTIES	
LICENCES .....	92
PANDRECHTEN	
DROITS DE GAGE.....	93
ADRESWIJZIGINGEN	
CHANGEMENTS D'ADRESSE .....	93
NAAMSWIJZIGINGEN	
CHANGEMENTS DE NOM.....	94
AANSTELLING of WIJZIGING VAN GEMACHTIGDE	
INSTITUTION ou CHANGEMENT DE MANDATAIRE .....	94
Rubriek XIII	
Rubrique XIII .....	97
Licentieverlening	
Licences .....	98

---

Index:	Gemachtigden	
	Mandataires .....	99
Index:	Deposanten	
	Déposants .....	103
Index:	Klassen en onderklassen	
	Classes et sous-classes .....	107
Index:	Produits .....	111
Index:	Producten .....	115



# Algemeen Généralités

**Adressen:** **Benelux-Bureau voor de Intellectuele Eigendom**  
Bordewijklaan 15  
Postbus 90404  
NL-2509 LK Den Haag  
Nederland  
T +31 70 349 11 11  
F +31 70 347 57 08  
Internet: [www.boip.int](http://www.boip.int)  
E-mail: [info@boip.int](mailto:info@boip.int)

**Federale Overheidsdienst Economie, K.M.O.,  
Middenstand & Energie**  
Intellectuele Eigendom  
North Gate III  
Koning Albert II-laan, 16  
B-1000 Brussel  
België  
T +32 2 277 52 97  
F +32 2 277 52 77  
Internet: [www.mineco.fgov.be](http://www.mineco.fgov.be)  
E-mail: [piie\\_dir@mineco.fgov.be](mailto:piie_dir@mineco.fgov.be)

**Ministère de l'Economie et du Commerce  
Extérieur**  
Direction de la Propriété Intellectuelle  
19-21, boulevard Royal  
L-2449 Luxembourg  
Groot-Hertogdom Luxemburg  
T +352 478 41 87  
F +352 22 26 60  
Internet: [www.eco.public.lu](http://www.eco.public.lu)  
E-mail: [dpi@eco.etat.lu](mailto:dpi@eco.etat.lu)

Verschijningsdatum de 21ste van iedere maand of, indien het Benelux-Bureau voor de Intellectuele Eigendom op die dag is gesloten, op de eerste daarna volgende werkdag waarop het Bureau is geopend.

**Openingstijden:** Het Benelux-Bureau voor de Intellectuele Eigendom en de nationale diensten zijn voor het publiek geopend van maandag tot en met vrijdag van tien uur tot twaalf uur en van veertien uur tot zestien uur, behalve op feestdagen. Voor meer informatie kunt onze website ([www.boip.int](http://www.boip.int)) raadplegen.

**Inhoud**

- A Alle ingeschreven gegevens betreffende Benelux-depots, bedoeld in de regel 3.13 sub a. van het Uitvoeringsreglement van het Benelux-verdrag inzake de intellectuele eigendom;
- B Alle ingeschreven gegevens betreffende internationale depots, bedoeld in regel 3.13 sub c. van het Uitvoeringsreglement van het Benelux-verdrag inzake de intellectuele eigendom;
- C Het feit van de inschrijving van de verklaring bedoeld regel 3.13 sub. d van het Uitvoeringsreglement van het Benelux-verdrag inzake de intellectuele eigendom;
- D Het feit van de inschrijving van de vordering tot opeising bedoeld regel 3.13 sub e. van het Uitvoeringsreglement van het Benelux-verdrag inzake de intellectuele eigendom.

Voor gespecificeerde inhoudsopgave wordt verwezen naar de volgende bladzijden.

**Prijzen:** € 8,- per losse aflevering (buiten het Beneluxgebied: € 9,-).  
€ 79,- per jaarabonnement.  
Deze prijs wordt verhoogd met € 8,- voor abonnementen buiten het Beneluxgebied.

**Adresses:** **Office Benelux de la Propriété intellectuelle**  
Bordewijklaan 15  
Boîte Postale 90404  
NL-2509 LK La Haye  
Pays-Bas  
T +31 70 349 11 11  
F +31 70 347 57 08  
Internet: [www.boip.int](http://www.boip.int)  
E-mail: [info@boip.int](mailto:info@boip.int)

**Service Public Fédéral Economie, P.M.E.,  
Classes Moyennes & Energie**  
Propriété intellectuelle  
North Gate III  
Boulevard du Roi Albert II, 16  
B-1000 Bruxelles  
Belgique  
T +32 2 277 52 97  
F +32 2 277 52 77  
Internet: [www.mineco.fgov.be](http://www.mineco.fgov.be)  
E-mail: [piie\\_dir@mineco.fgov.be](mailto:piie_dir@mineco.fgov.be)

**Ministère de l'Economie et du Commerce  
Extérieur**  
Direction de la Propriété Intellectuelle  
19-21, boulevard Royal  
L-2449 Luxembourg  
Luxembourg  
T +352 478 41 87  
F +352 22 26 60  
Internet: [www.eco.public.lu](http://www.eco.public.lu)  
E-mail: [dpi@eco.etat.lu](mailto:dpi@eco.etat.lu)

Date de parution le 21 de chaque mois ou en cas de fermeture de l'Office Benelux de la Propriété intellectuelle, le premier jour ouvrable qui suit.

**Dates et heures  
d'ouverture:** l'Office Benelux de la Propriété intellectuelle et les administrations nationales sont ouverts au public, du lundi au vendredi de dix heures à midi et de quatorze à seize heures, sauf les jours fériés. Pour plus d'informations veuillez consulter notre site internet ([www.boip.int](http://www.boip.int)).

**Contenu**

- A Toutes les indications enregistrées relatives aux dépôts Benelux visées à la règle 3.13 sous a. du Règlement d'exécution de la Convention Benelux en matière de propriété intellectuelle;
- B Toutes les indications enregistrées relatives aux dépôts internationaux visées à 3.13 sous c. du Règlement d'exécution de la Convention Benelux en matière de propriété intellectuelle;
- C L'enregistrement de la déclaration visée à la règle 3.13 sous d. du Règlement d'exécution de la Convention Benelux en matière de propriété intellectuelle;
- D L'enregistrement de l'action en revendication visée à la règle 3.13 sous e. du Règlement d'exécution de la Convention Benelux en matière de propriété intellectuelle.

Pour la table des matières détaillée, se référer aux pages suivantes.

**Prix:** € 8,- par fascicule (en dehors du territoire Benelux: € 9,-).  
€ 79,- par abonnement annuel.  
Ce prix est augmenté de € 8,- pour les abonnements fournis en dehors du territoire Benelux.



**Betaling:**

Betaling van losse afleveringen en van jaarabonnementen kan plaats vinden door overschrijving of storting op een van de hierna genoemde rekeningen ten name van het Benelux-Bureau voor de Intellectuele Eigendom:

**In Nederland:**

- bankrekening 24 00 36 700 (Fortis),  
IBAN: NL62 FTSB 0240 0367 00 BIC: FTSB NL2R.

**In België:**

- bankrekening 001-4318305-38(Fortis),  
IBAN: BE24 0014 3183 0538 BIC: GEBA BEBB.

**In Luxemburg:**

- bankrekening LU50 0030 0556 7430 0000 (Fortis),  
IBAN: LU50 0030 0556 7430 0000 BIC: BGLL LULL.

**Paiement:**

Le paiement des fascicules et des abonnements annuels peut être réglé, soit par virement ou versement à l'un des comptes suivants au nom de l'Office Benelux de la Propriété intellectuelle:

**Aux Pays-Bas:**

- compte bancaire 24 00 36 700 (Fortis),  
IBAN: NL62 FTSB 0240 0367 00 BIC: FTSB NL2R.

**En Belgique:**

- compte bancaire 001-4318305-38 (Fortis),  
IBAN: BE24 0014 3183 0538 BIC: GEBA BEBB.

**Au Luxembourg:**

- compte bancaire LU50 0030 0556 7430 0000 (Fortis),  
IBAN: LU50 0030 0556 7430 0000 BIC: BGLL LULL.

---



# Inhoud van de rubrieken Contenu des rubriques

## Rubriek I

Beneluxdepots ingeschreven overeenkomstig artikel 3.11 van het Benelux-verdrag inzake de intellectuele eigendom.

*Volgorde van publicatie (voorafgegaan door codering):*

- 01 Volgnummer van de inschrijving alsmede nummer en dagtekening (dag, uur en minuut) van het depot, datum van inschrijving;
- 02 Datum waarop de geldigheidsduur van de inschrijving verstrijkt;
- 03 Naam van de deposant;
- 04 Adres (straat);
- 05 Plaats en land;
- 06 In voorkomend geval, naam en adres van de gemachtigde of, in voorkomend geval, vermelding van het correspondentie-adres van de deposant;
- 08 Afbeelding(en) van de tekening of het model;
- 09 In voorkomend geval, vermelding van de kleur(en);
- 10 in voorkomend geval, nadere omschrijving van de onder code 09 genoemde kleur(en);
- 11 Vermelding van het voortbrengsel alsmede klasse(n) en onderklasse(n) aanduiding;
- 12 In voorkomend geval, vermelding van de kenmerkende eigenschappen van de tekening of het model;
- 13 In voorkomend geval, vermelding van het recht van voorrang als bedoeld in artikel 4 van het Verdrag van Parijs tot bescherming van de Industriële Eigendom;
- 14 In voorkomend geval, vermelding van de naam van de werkelijke ontwerper van de tekening of het model.

## Rubriek II

Beneluxdepots ingeschreven overeenkomstig artikel 3.11 van het Benelux-verdrag inzake de intellectuele eigendom waarvan door de deposant opschorting van de publicatie van de inschrijving is gevraagd (artikel 3.12 van het Benelux-verdrag inzake de intellectuele eigendom).

*Volgorde van publicatie (voorafgegaan door codering):*

- 01 Volgnummer van de inschrijving, datum van inschrijving;
- 15 Vermelding van de termijn waarvoor opschorting van de publicatie werd gevraagd.

## Rubriek III

Beneluxdepots ingeschreven overeenkomstig artikel 3.11 van het Benelux-verdrag inzake de intellectuele eigendom waarvan door de deposant opschorting van de publicatie van de inschrijving werd gevraagd.

*Volgorde van publicatie (voorafgegaan door codering):*

- 01 Volgnummer van de inschrijving alsmede nummer en dagtekening (dag, uur en minuut) van het depot, datum van inschrijving;
- 02 Datum waarop de geldigheidsduur van de inschrijving verstrijkt;
- 03 Naam van de deposant;
- 04 Adres (straat);
- 05 Plaats en land;
- 06 In voorkomend geval, naam en adres van de gemachtigde of, in voorkomend geval, vermelding van het correspondentie-adres van de deposant;
- 08 Afbeelding(en) van de tekening of het model;
- 09 In voorkomend geval, vermelding van de kleur(en);
- 10 in voorkomend geval, nadere omschrijving van de onder code 09 genoemde kleur(en);
- 11 Vermelding van het voortbrengsel alsmede klasse(n) en onderklasse(n) aanduiding;
- 12 In voorkomend geval, vermelding van de kenmerkende eigenschappen van de tekening of het model;
- 13 In voorkomend geval, vermelding van het recht van voorrang als bedoeld in artikel 4 van het Verdrag van Parijs tot bescherming van de Industriële Eigendom;
- 14 In voorkomend geval, vermelding van de naam van de werkelijke ontwerper van de tekening of het model;
- 15 Vermelding van de termijn waarvoor opschorting van de publicatie werd gevraagd.

## Rubrique I

Dépôts Benelux enregistrés conformément aux dispositions de l'article 3.11 de la Convention Benelux en matière de propriété intellectuelle.

*Ordre de la publication (précédé d'un code):*

- 01 Numéro d'ordre de l'enregistrement ainsi que le numéro et la date (jour, heure et minute) du dépôt, la date d'enregistrement;
- 02 Date d'échéance de la durée de protection de l'enregistrement;
- 03 Nom du déposant;
- 04 Adresse (rue);
- 05 Localité et pays;
- 06 Le cas échéant, le nom et l'adresse du mandataire ou, le cas échéant, l'indication de l'adresse postale du déposant;
- 08 Reproduction(s) du dessin ou du modèle;
- 09 Le cas échéant, l'indication de la (des) couleur(s);
- 10 Le cas échéant, la description de la (des) couleur(s) mentionnée(s) au code 09;
- 11 Indication du produit ainsi que l'indication de la (des) classe(s) et de la (des) sous-classe(s);
- 12 Le cas échéant, l'indication des éléments caractéristiques du dessin ou du modèle;
- 13 Le cas échéant, l'indication du droit de priorité tel que visé à l'article 4 de la Convention de Paris pour la protection de la Propriété Industrielle;
- 14 Le cas échéant, l'indication du nom du véritable créateur du dessin ou du modèle.

## Rubrique II

Dépôts Benelux enregistrés conformément aux dispositions de l'article 3.11 de la Convention Benelux en matière de propriété intellectuelle pour lesquels le déposant a demandé l'ajournement de la publication de l'enregistrement (article 3.12 de la Convention Benelux en matière de propriété intellectuelle).

*Ordre de la publication (précédé d'un code):*

- 01 Numéro d'ordre de l'enregistrement, la date d'enregistrement;
- 15 Indication de la période d'ajournement de la publication.

## Rubrique III

Dépôts Benelux enregistrés conformément aux dispositions de l'article 3.11 de la Convention Benelux en matière de propriété intellectuelle pour lesquels le déposant avait demandé l'ajournement de la publication.

*Ordre de la publication (précédé d'un code):*

- 01 Numéro d'ordre de l'enregistrement ainsi que le numéro et la date (jour, heure et minute) du dépôt, la date d'enregistrement;
- 02 Date d'échéance de la durée de protection de l'enregistrement;
- 03 Nom du déposant;
- 04 Adresse (rue);
- 05 Localité et pays;
- 06 Le cas échéant, le nom et l'adresse du mandataire ou, le cas échéant, l'indication de l'adresse postale du déposant;
- 08 Reproduction(s) du dessin ou du modèle;
- 09 Le cas échéant, l'indication de la (des) couleur(s);
- 10 Le cas échéant, la description de la (des) couleur(s) mentionnée(s) au code 09;
- 11 Indication du produit ainsi que l'indication de la (des) classe(s) et de la (des) sous-classe(s);
- 12 Le cas échéant, l'indication des éléments caractéristiques du dessin ou du modèle;
- 13 Le cas échéant, l'indication du droit de priorité tel que visé à l'article 4 de la Convention de Paris pour la protection de la Propriété Industrielle;
- 14 Le cas échéant, l'indication du nom du véritable créateur du dessin ou du modèle;
- 15 Indication de la période d'ajournement de la publication.



## Rubriek IV

Beneluxdepots ingeschreven overeenkomstig artikel 3.13 van het Benelux-verdrag inzake de intellectuele eigendom werd opgeschort (in strijd met de goede zeden of de openbare orde van één der Beneluxlanden).

## Rubriek V

Beneluxdepots ingeschreven overeenkomstig artikel 3.11 van het Benelux-verdrag inzake de intellectuele eigendom waarvan de publicatie overeenkomstig artikel 3.13 van het Benelux-verdrag inzake de intellectuele eigendom werd opgeschort.

### *Volgorde van publicatie (voorafgegaan door codering):*

- 01 Volgnummer van de inschrijving alsmede nummer en dagtekening (dag, uur en minuut) van het depot, datum van inschrijving;
- 02 Datum waarop de geldigheidsduur van de inschrijving verstrijkt;
- 03 Naam van de deposant;
- 04 Adres (straat);
- 05 Plaats en land;
- 06 In voorkomend geval, naam en adres van de gemachtigde of, in voorkomend geval, vermelding van het correspondentie-adres van de deposant;
- 08 Afbeelding(en) van de tekening of het model;
- 09 In voorkomend geval, vermelding van de kleur(en);
- 10 in voorkomend geval, nadere omschrijving van de onder code 09 genoemde kleur(en);
- 11 Vermelding van het voortbrengsel alsmede klasse(n) en onderklasse(n) aanduiding;
- 12 In voorkomend geval, vermelding van de kenmerkende eigenschappen van de tekening of het model;
- 13 In voorkomend geval, vermelding van het recht van voorrang als bedoeld in artikel 4 van het Verdrag van Parijs tot bescherming van de Industriële Eigendom;
- 14 In voorkomend geval, vermelding van de naam van de werkelijke ontwerper van de tekening of het model.

## Rubriek VI

Beneluxdepots ingeschreven overeenkomstig artikel 3.11 van het Benelux-verdrag inzake de intellectuele eigendom waarvan een tweede publicatie is verricht (artikel 3.11, lid 3 van het Benelux-verdrag inzake de intellectuele eigendom).

### *Volgorde van publicatie (voorafgegaan door codering):*

- 01 Volgnummer van de inschrijving alsmede nummer en dagtekening (dag, uur en minuut) van het depot, datum van inschrijving;
- 02 Datum waarop de geldigheidsduur van de inschrijving verstrijkt;
- 03 Naam van de deposant;
- 04 Adres (straat);
- 05 Plaats en land;
- 06 In voorkomend geval, naam en adres van de gemachtigde of, in voorkomend geval, vermelding van het correspondentie-adres van de deposant;
- 08 Afbeelding(en) van de tekening of het model;
- 09 In voorkomend geval, vermelding van de kleur(en);
- 10 in voorkomend geval, nadere omschrijving van onder code 09 genoemde kleur(en);
- 11 Vermelding van het voortbrengsel alsmede klasse(n) en onderklasse aanduiding;
- 12 In voorkomend geval, vermelding van de kenmerkende eigenschappen van de tekening of het model;
- 13 In voorkomend geval, vermelding van het recht van voorrang als bedoeld in artikel 4 van het Verdrag van Parijs tot bescherming van de Industriële Eigendom;
- 14 In voorkomend geval, vermelding van de naam van de werkelijke ontwerper van de tekening of het model;
- 15 In voorkomend geval, vermelding van de termijn waarvoor opschorting van de publicatie werd gevraagd.

## Rubriek VII

Vernieuwingen van de overeenkomstig artikel 3.11 van het Benelux-verdrag inzake de intellectuele eigendom ingeschreven Beneluxdepots (artikel 3.14 van het Benelux-verdrag inzake de intellectuele eigendom).

### *Volgorde van publicatie (voorafgegaan door codering):*

- 01 Volgnummer van de inschrijving alsmede nummer en dagtekening (dag, uur en minuut) van het depot, datum van inschrijving;
- 02 Datum waarop de geldigheidsduur van de inschrijving verstrijkt;
- 03 Naam van de deposant;
- 04 Adres (straat);
- 05 Plaats en land;
- 06 In voorkomend geval, naam en adres van de gemachtigde of, in voorkomend geval, vermelding van het correspondentie-adres van de deposant;
- 08 Afbeelding(en) van de tekening of het model;

## Rubrique IV

Dépôts Benelux pour lesquels la publication a été ajournée conformément à l'article 3.13 de la Convention Benelux en matière de propriété intellectuelle (contraire aux bonnes moeurs ou à l'ordre public d'un des pays du Benelux).

## Rubrique V

Dépôts Benelux enregistrés conformément à l'article 3.11 de la Convention Benelux en matière de propriété intellectuelle pour lesquels la publication a été ajournée, conformément aux dispositions de l'article 3.13 de la Convention Benelux en matière de propriété intellectuelle.

### *Ordre de la publication (précédé d'un code):*

- 01 Numéro d'ordre de l'enregistrement ainsi que le numéro et la date (jour, heure et minute) du dépôt, la date d'enregistrement;
- 02 Date d'échéance de la durée de protection de l'enregistrement;
- 03 Nom du déposant;
- 04 Adresse (rue);
- 05 Localité et pays;
- 06 Le cas échéant, le nom et l'adresse du mandataire ou, le cas échéant, l'indication de l'adresse postale du déposant;
- 08 Reproduction(s) du dessin ou du modèle;
- 09 Le cas échéant, l'indication de la (des) couleur(s);
- 10 Le cas échéant, la description de la (des) couleur(s) mentionnée(s) au code 09;
- 11 Indication du produit ainsi que l'indication de la (des) classe(s) et de la (des) sous-classe(s);
- 12 Le cas échéant, l'indication des éléments caractéristiques du dessin ou du modèle;
- 13 Le cas échéant, l'indication du droit de priorité tel que visé à l'article 4 de la Convention de Paris pour la protection de la Propriété Industrielle;
- 14 Le cas échéant, l'indication du nom du véritable créateur du dessin ou du modèle.

## Rubrique VI

Dépôts Benelux enregistrés conformément à l'article 3.11 de la Convention Benelux en matière de propriété intellectuelle pour lesquels une nouvelle publication est faite (article 3.11, alinéa 3 de la Convention Benelux en matière de propriété intellectuelle).

### *Ordre de la publication (précédé d'un code):*

- 01 Numéro d'ordre de l'enregistrement ainsi que le numéro et la date (jour, heure et minute) du dépôt, la date d'enregistrement;
- 02 Date d'échéance de la durée de protection de l'enregistrement;
- 03 Nom du déposant;
- 04 Adresse (rue);
- 05 Localité et pays;
- 06 Le cas échéant, le nom et l'adresse du mandataire ou, le cas échéant, l'indication de l'adresse postale du déposant;
- 08 Reproduction(s) du dessin ou du modèle;
- 09 Le cas échéant, l'indication de la (des) couleur(s);
- 10 Le cas échéant, la description de la (des) couleur(s) mentionnée(s) au code 09;
- 11 Indication du produit ainsi que l'indication de la (des) classe(s) et de la (des) sous-classe(s);
- 12 Le cas échéant, l'indication des éléments caractéristiques du dessin ou du modèle;
- 13 Le cas échéant, l'indication du droit de priorité tel que visé à l'article 4 de la Convention de Paris pour la protection de la Propriété Industrielle;
- 14 Le cas échéant, l'indication du nom du véritable créateur du dessin ou du modèle;
- 15 Le cas échéant, l'indication de la période d'ajournement de la publication.

## Rubrique VII

Renouvellements de dépôts Benelux enregistrés conformément à l'article 3.11 de la Convention Benelux en matière de propriété intellectuelle (article 3.14 de la Convention Benelux en matière de propriété intellectuelle).

### *Ordre de la publication (précédé d'un code):*

- 01 Numéro d'ordre de l'enregistrement ainsi que le numéro et la date (jour, heure et minute) du dépôt, la date d'enregistrement;
- 02 Date d'échéance de la durée de protection de l'enregistrement;
- 03 Nom du déposant;
- 04 Adresse (rue);
- 05 Localité et pays;
- 06 Le cas échéant, le nom et l'adresse du mandataire ou, le cas échéant, l'indication de l'adresse postale du déposant;

- 09 In voorkomend geval, vermelding van de kleur(en);
- 10 In voorkomend geval, nadere omschrijving van de onder code 09 genoemde kleur(en);
- 11 Vermelding van het voortbrengsel alsmede klasse(n) en onderklassen aanduiding;
- 12 In voorkomend geval, vermelding van de kenmerkende eigenschappen van de tekening of het model;
- 13 In voorkomend geval, vermelding van het recht van voorrang als bedoeld in artikel 4 van het Verdrag van Parijs tot bescherming van de Industriële Eigendom;
- 14 In voorkomend geval, vermelding van de naam van de werkelijke ontwerper van de tekening of het model;
- 18 Datum van verzoek tot vernieuwing.

- 08 Reproduction(s) du dessin ou du modèle;
- 09 Le cas échéant, l'indication de la (des) couleur(s);
- 10 Le cas échéant, la description de la (des) couleur(s) mentionnée(s) au code 09;
- 11 Indication du produit ainsi que l'indication de la (des) classe(s) et de la (des) sous-classe(s);
- 12 Le cas échéant, l'indication des éléments caractéristiques du dessin ou du modèle;
- 13 Le cas échéant, l'indication du droit de priorité tel que visé à l'article 4 de la Convention de Paris pour la protection de la Propriété Industrielle;
- 14 Le cas échéant, l'indication du nom du véritable créateur du dessin ou du modèle;
- 18 Date de la requête de renouvellement.

### Rubriek VIII

Beneluxdepots waarbij wijzigingen van de inschrijving van de tekening of het model in het register werden aangetekend (regel 3.1 van het Uitvoeringsreglement).

- 01 Overdrachten
- 02 Licenties
- 03 Pandrechten
- 04 Beslagleggingen
- 05 Doorhalen van licenties, pand, beslag
- 06 Adreswijzigingen (houder)
- 07 Naamswijzigingen (houder)
- 08 a Wijzigingen van correspondentie-adres
- b Aanstelling of wijziging van gemachtigde
- c Naams- en adreswijzigingen van gemachtigde
- d Naams- of adreswijzigingen van gemachtigde
- 09 Naams- en adreswijzigingen (houder)
- 10 Verbeteringen van schrijffouten
- 11 Overige verbeteringen

N.B.-De na de tekst van een wijziging voorkomende aanduiding betreft een interne codering.  
-Indien na de datum van aantekening de aanduidingen (1), (2), enz. voorkomen betekent dit dat bij de registraties gelijktijdig meerdere wijzigingen zijn aangetekend. Tevens geven deze aanduidingen de volgorde der wijzigingen aan.

### Rubriek IX

Beneluxdepots waarvan ingevolge een rechterlijke beslissing die in kracht van gewijsde is gegaan, de doorhaling van de inschrijving heeft plaatsgevonden op verzoek van de meest gereede partij (artikel 1.14 en 4.5 van het Benelux-verdrag inzake de intellectuele eigendom en regel 3.1 van het Uitvoeringsreglement).

### Rubriek X

- A Beneluxdepots waarvan de vrijwillige/ambtshalve doorhaling van de inschrijving heeft plaatsgevonden (artikel 3.21 van het Benelux-verdrag inzake de intellectuele eigendom en regel 3.1 van het Uitvoeringsreglement).  
*Volgorde van publicatie (voorafgegaan door codering):*
  - 01 Volgnummer van de inschrijving.
- B Benelux en internationale depots waarbij een verklaring van de houder of een rechtelijke beslissing als bedoeld in artikel 3.24, lid 3 van het Benelux-verdrag inzake de intellectuele eigendom is ingeschreven.  
*Volgorde van publicatie (voorafgegaan door codering):*
  - 01 Volgnummer van de inschrijving.

### Rubriek XI

Inschrijvingen van Benelux- en internationale depots waarbij een vordering tot opeising van de ontwerper werd ingeschreven (artikel 3.7 van het Benelux-verdrag inzake de intellectuele eigendom en regel 2.10, lid 1 van het Uitvoeringsreglement).

*Volgorde van publicatie (voorafgegaan door codering):*

- 01 Volgnummer van de inschrijving;
- 14 Naam van de ontwerper.

### Rubriek XII

Inschrijvingen van Benelux- en internationale depots waarbij de in artikel 3.7 het Benelux-verdrag inzake de intellectuele eigendom genoemde inschrijving van de vordering tot opeising werd doorgehaald (regel 2.10, lid 2 van het Uitvoeringsreglement).

*Volgorde van publicatie (voorafgegaan door codering):*

- 01 Volgnummer van de inschrijving;
- 14 Naam van de ontwerper.

### Rubrique VIII

Dépôts Benelux auprès desquels sont enregistrées au registre des modifications de l'enregistrement du dessin ou modèle (règle 3.1 du Règlement d'exécution).

- 01 Cessions
- 02 Licences
- 03 Droits de gage
- 04 Saisies
- 05 Radiation de licences, gages, saisies
- 06 Changement d'adresse (titulaire)
- 07 Changement de nom (titulaire)
- 08 a Changements d'adresse de correspondance
- b Institution ou changement de mandataire
- c Changements de nom et d'adresse du mandataire
- d Changements de nom ou d'adresse du mandataire
- 09 Changement de nom et d'adresse (titulaire)
- 10 Corrections d'erreurs de plume
- 11 Autre rectifications

N.B.-L'indication qui pourrait figurer après le texte d'une modification est un code interne.  
-Si les indications (1), (2), etc. devaient figurer après la date de notification, cela signifie qu'il y a plusieurs modifications qui sont notifiées simultanément. Ces indications font également apparaître le rang des modifications.

### Rubrique IX

Dépôts Benelux dont la radiation de l'enregistrement, faisant suite à une décision judiciaire coulée en force de chose jugée, a été effectuée à la demande de la partie la plus diligente (article 1.14 et 4.5 de la Convention Benelux en matière de propriété intellectuelle et la règle 3.1 du Règlement d'exécution).

### Rubrique X

- A Dépôts Benelux dont la radiation volontaire/d'office de l'enregistrement a été effectuée (article 3.21 de la Convention Benelux en matière de propriété intellectuelle et la règle 3.1 du Règlement d'exécution).  
*Ordre de la publication (précédé d'un code):*
  - 01 Numéro d'ordre de l'enregistrement.
- B Dépôts Benelux ou internationaux pour lesquels une requête de renonciation partielle ou une décision judiciaire est enregistrée, comme visée à l'article 3.24, alinéa 3 de la Convention Benelux en matière de propriété intellectuelle).  
*Ordre de la publication (précédé d'un code):*
  - 01 Numéro d'ordre de l'enregistrement.

### Rubrique XI

Enregistrements de dépôts Benelux et internationaux auprès desquels une action en revendication du créateur a été enregistrée (article 3.7 de la Convention Benelux en matière de propriété intellectuelle et règle 2.10, alinéa 1 du Règlement d'exécution).

*Ordre de la publication (précédé d'un code):*

- 01 Numéro d'ordre de l'enregistrement;
- 14 Nom du créateur.

### Rubrique XII

Enregistrements de dépôts Benelux et internationaux auprès desquels l'enregistrement de l'action en revendication visée à l'article 3.7 été radié (règle 2.10, alinéa 2 du Règlement d'exécution).

*Ordre de la publication (précédé d'un code):*

- 01 Numéro d'ordre de l'enregistrement;
- 14 Nom du créateur.

**Rubriek XIII**

Internationale inschrijvingen waarbij zijn aangetekend:  
(regel 3.2, lid 3 van het Uitvoeringsreglement)

- a Nietigverklaring;
- b Vervallen verklaring;
- c Licentieverlening;
- d Pandrecht;
- e Beslaglegging;
- f Doorhaling der licentieverlening, pand, beslag.

**Rubriek XIV**

Inschrijvingen van Benelux- en internationale depots waarbij de bijzondere verklaring betreffende instandhouding van een auteursrecht is aangetekend (artikel 21, lid 3 en artikel 24 van de Eenvormige Beneluxwet inzake Tekeningen of Modellen).

**Niet meer van toepassing sinds december 2003.**

**Rubriek XV**

Beneluxdepots waarvan de geldigheidsduur van de inschrijving verstreken is (artikel 3.22, sub a. van het Benelux-verdrag inzake de intellectuele eigendom).

De publicatie heeft plaats na afloop van de termijn van uitstel bedoeld in artikel 3.14, lid 3 van het Benelux-verdrag inzake de intellectuele eigendom.

**Rubrique XIII**

Enregistrements internationaux auprès desquels sont enregistrées:  
(règle 3.2, alinéa 3 du Règlement d'exécution).

- a Des décisions d'annulation;
- b Des décisions d'extinction;
- c Des licences;
- d Gages;
- e Saisies;
- f Des radiations de licence, gages, saisies.

**Rubrique XIV**

Enregistrements de dépôts Benelux et internationaux auprès desquels la déclaration spéciale concernant le maintien d'un droit d'auteur est enregistrée (article 21, par. 3 et article 24 de la Loi Uniforme Benelux en matière de Dessins ou Modèles).

**Plus d'application depuis décembre 2003.**

**Rubrique XV**

Dépôts Benelux dont l'enregistrement est venu à expiration (article 3.22, sous a. de la Convention Benelux en matière de propriété intellectuelle).

La publication a eu lieu après l'écoulement du délai de grâce prévu à l'article 3.14, alinéa 3 de la Convention Benelux en matière de propriété intellectuelle.





# Mededeling Communication

---

Geen mededeling

Pas de communication







## Rubriek I Rubrique I

*Beneluxdepots ingeschreven overeenkomstig artikel 3.11 van het Benelux-verdrag inzake de intellectuele eigendom.*

- 01 Volgnummer van de inschrijving alsmede nummer en dagtekening (dag, uur en minuut) van het depot, datum van inschrijving;
- 02 Datum waarop de geldigheidsduur van de inschrijving verstrijkt;
- 03 Naam van de deposant;
- 04 Adres (straat);
- 05 Plaats en land;
- 06 In voorkomend geval, naam en adres van de gemachtigde of, in voorkomend geval, vermelding van het correspondentie-adres van de deposant;
- 08 Afbeelding(en) van de tekening of het model;
- 09 In voorkomend geval, vermelding van de kleur(en);
- 10 In voorkomend geval, nadere omschrijving van de onder code 09 genoemde kleur(en);
- 11 Vermelding van het voortbrengsel alsmede klasse(n) en onderklasse(n) aanduiding;
- 12 In voorkomend geval, vermelding van de kenmerkende eigenschappen van de tekening of het model;
- 13 In voorkomend geval, vermelding van het recht van voorrang als bedoeld in artikel 4 van het Verdrag van Parijs tot bescherming van de Industriële Eigendom;
- 14 In voorkomend geval, vermelding van de naam van de werkelijke ontwerper van de tekening of het model.

*Dépôts Benelux enregistrés conformément aux dispositions de l'article 3.11 de la Convention Benelux en matière de propriété intellectuelle.*

- 01 Numéro d'ordre de l'enregistrement ainsi que le numéro et la date (jour, heure et minute) du dépôt, la date d'enregistrement;
- 02 Date d'échéance de la durée de protection de l'enregistrement;
- 03 Nom du déposant;
- 04 Adresse (rue);
- 05 Localité et pays;
- 06 Le cas échéant, le nom et l'adresse du mandataire ou, le cas échéant, l'indication de l'adresse postale du déposant;
- 08 Reproduction(s) du dessin ou du modèle;
- 09 Le cas échéant, l'indication de la (des) couleur(s);
- 10 Le cas échéant, la description de la (des) couleur(s) mentionnée(s) au code 09;
- 11 Indication du produit ainsi que l'indication de la (des) classe(s) et de la (des) sous-classe(s);
- 12 Le cas échéant, l'indication des éléments caractéristiques du dessin ou du modèle;
- 13 Le cas échéant, l'indication du droit de priorité tel que visé à l'article 4 de la Convention de Paris pour la protection de la Propriété Industrielle;
- 14 Le cas échéant, l'indication du nom du véritable créateur du dessin ou du modèle.



- 01 *Numéro d'enregistrement*  
**37897-00**  
*Numéro, date et heure du dépôt*  
06834-00 04.06.2008 , 10.00  
*Date de l'enregistrement*  
26.06.2009 ,
- 02 *Date d'échéance*  
04.06.2013
- 03 *Nom du déposant*  
KERREMANS Rudy
- 04 *Adresse (rue et numéro) du déposant*  
Rue Paul Pastur 36
- 05 *Code postal, localité et pays du déposant*  
B-6010 Couillet,  
Belgique
- 08 *Reproduction du dessin ou modèle*  
VOIR REPRODUCTION(S)
- 09 *Indication de la (des) couleur(s)*  
brun ébène, vert lime
- 11 *Indication du produit suivi de la (des) classe(s) et de la (des) sous-classe(s)*  
Lit por bébé (cl 6-02).
- 14 *Indication du nom du véritable créateur du dessin ou modèle*  
KERREMANS Rudy



- 01 *Inscriptie-nummer*  
**37898-01**  
*Nummer en dagtekening (dag en uur) van het depot*  
82824-01 25.07.2008 , 08.00  
*Datum inschrijving*  
26.06.2009 ,
- 02 *Vervaldatum*  
25.07.2013

- 03 *Naam van de deposant*  
Romana Sewdajal
- 04 *Adres (straat en nummer) van de deposant*  
Jozef Israëlsplein 8
- 05 *Postcode, plaats en land van de deposant*  
2596 AS Den Haag,  
Nederland
- 08 *Afbeelding van de tekening of het model*  
ZIE AFBEELDING(EN)
- 09 *Vermelding van de kleur(en)*  
zilvergrijs, zwart, wit
- 11 *Vermelding van het voortbrengsel gevolgd door de aanduiding van de klasse(n) en onderklasse(n)*  
Logo (kl 32-00).
- 12 *Beschrijving van de kenmerkende eigenschappen van het nieuwe uiterlijk van het voortbrengsel; in voorkomend geval, vermelding van de onderdelen van de tekening of het model waarop de kleuren betrekking hebben*  
Het logo is een cirkel met een driehoek en een weegschaal.
- 14 *Vermelding van de naam van de werkelijke ontwerper van de tekening*  
SEWDAJAL Romana



- 01 *Inscriptie-nummer*  
**37898-02**  
*Nummer en dagtekening (dag en uur) van het depot*  
82824-02 25.07.2008 , 08.00  
*Datum inschrijving*  
26.06.2009 ,
- 02 *Vervaldatum*  
25.07.2013
- 03 *Naam van de deposant*  
Romana Sewdajal
- 04 *Adres (straat en nummer) van de deposant*  
Jozef Israëlsplein 8
- 05 *Postcode, plaats en land van de deposant*  
2596 AS Den Haag,  
Nederland
- 08 *Afbeelding van de tekening of het model*  
ZIE AFBEELDING(EN)
- 09 *Vermelding van de kleur(en)*  
zwart, wit
- 11 *Vermelding van het voortbrengsel gevolgd door de aanduiding van de klasse(n) en onderklasse(n)*  
T-shirt (kl 2-02).
- 14 *Vermelding van de naam van de werkelijke ontwerper van de tekening*  
SEWDAJAL Romana



- 01 *Inscriptie-nummer*  
**37899-00**  
*Nummer en dagtekening (dag en uur) van het depot*  
82925-00 27.03.2009 , 08.00  
*Datum inschrijving*  
07.07.2009 ,
- 02 *Vervaldatum*  
27.03.2014
- 03 *Naam van de deposant*  
Hendrik Petter  
h.o.d.n. Mechatec
- 04 *Adres (straat en nummer) van de deposant*  
Sperwer 2
- 05 *Postcode, plaats en land van de deposant*  
8309 CM Tollebeek,  
Nederland
- 06 *Naam en adres van de gemachtigde of vermelding van het correspondentie-adres van de deposant*  
Intellectueel Eigendomadvocaten  
Willemsparkweg 34  
1071 HG Amsterdam  
Nederland.
- 08 *Afbeelding van de tekening of het model*  
ZIE AFBEELDING(EN)
- 11 *Vermelding van het voortbrengsel gevolgd door de aanduiding van de klasse(n) en onderklasse(n)*  
Kistenrotator (kl 15-03).

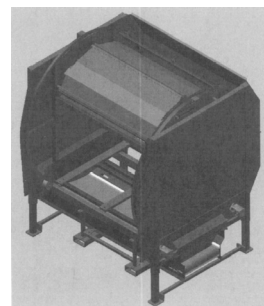

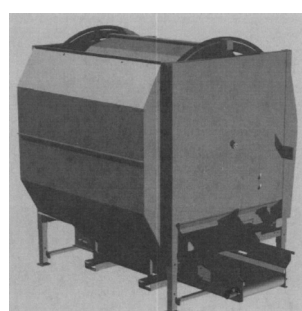
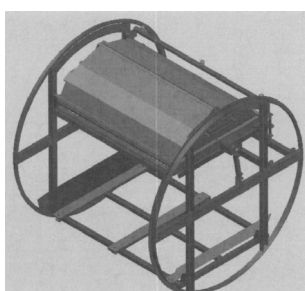
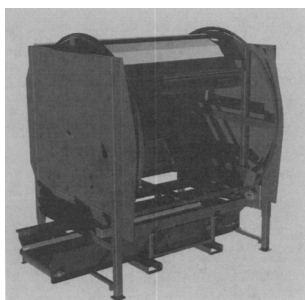

- 01 *Inschrijvingsnummer*  
**37900-00**  
*Nummer en dagtekening (dag en uur) van het depot*  
82935-00 20.03.2009 , 11.30  
*Datum inschrijving*  
29.06.2009 ,
- 02 *Vervaldatum*  
20.03.2014
- 03 *Naam van de deposant*  
Martine Louise Zandstra
- 04 *Adres (straat en nummer) van de deposant*  
Laat 28 C
- 05 *Postcode, plaats en land van de deposant*  
1811 EJ Alkmaar,  
Nederland
- 08 *Afbeelding van de tekening of het model*  
ZIE AFBEELDING(EN)
- 11 *Vermelding van het voortbrengsel gevolgd door de aanduiding van de klasse(n) en onderklasse(n)*  
Doos met set kaarten (kl 9-03; 21-01).
- 14 *Vermelding van de naam van de werkelijke ontwerper van de tekening*  
ZANDSTRA Martine Louise

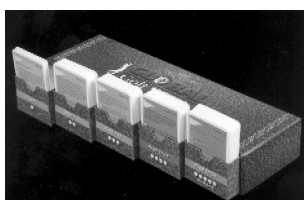
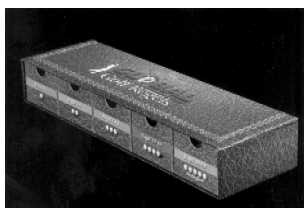

- 01 *Inschrijvingsnummer*  
**37901-00**  
*Nummer en dagtekening (dag en uur) van het depot*  
82969-00 10.12.2008 , 08.00  
*Datum inschrijving*  
09.06.2009 ,
- 02 *Vervaldatum*  
10.12.2013
- 03 *Naam van de deposant*  
Johannes Zuidweg
- 04 *Adres (straat en nummer) van de deposant*  
Kamerlingh Onnesweg 98
- 05 *Postcode, plaats en land van de deposant*  
1223 JM Hilversum, Nederland.  
Nederland
- 08 *Afbeelding van de tekening of het model*  
ZIE AFBEELDING(EN)
- 11 *Vermelding van het voortbrengsel gevolgd door de aanduiding van de klasse(n) en onderklasse(n)*  
Rijzadelboom (kl 30-04).
- 12 *Beschrijving van de kenmerkende eigenschappen van het nieuwe uiterlijk van het voortbrengsel; in voorkomend geval, vermelding van de onderdelen van de tekening of het model waarop de kleuren betrekking hebben*  
"Driehoekig vulstuk aan de onderzijde van de rijzadelboom".
- 14 *Vermelding van de naam van de werkelijke ontwerper van de tekening*  
ZUIDWEG Hans

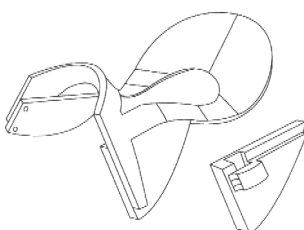

- 01 *Inschrijvingsnummer*  
**37902-01**  
*Nummer en dagtekening (dag en uur) van het depot*  
82966-01 04.12.2008 , 16.03

- Datum inschrijving*  
25.06.2009 ,
- 02 *Vervaldatum*  
04.12.2013
- 03 *Naam van de deposant*  
Marisa Joan Lilienthal
- 04 *Adres (straat en nummer) van de deposant*  
Heemsthoef 25
- 05 *Postcode, plaats en land van de deposant*  
5044 GM Tilburg,  
Nederland
- 06 *Naam en adres van de gemachtigde of vermelding van het correspondentie-adres van de deposant*  
A.E. Dekker-Garms  
c/o Octrooibureau Griebing BV  
Sportweg 10  
5037 AC Tilburg  
Nederland.
- 08 *Afbeelding van de tekening of het model*  
ZIE AFBEELDING(EN)
- 11 *Vermelding van het voortbrengsel gevolgd door de aanduiding van de klasse(n) en onderklasse(n)*  
Houder voor koffiepad-houders (kl 9-03, 05).
- 14 *Vermelding van de naam van de werkelijke ontwerper van de tekening*  
LILIENTHAL Marisa Joan

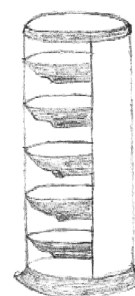

- 01 *Inschrijvingsnummer*  
**37902-02**  
*Nummer en dagtekening (dag en uur) van het depot*  
82966-02 04.12.2008 , 16.03  
*Datum inschrijving*  
25.06.2009 ,
- 02 *Vervaldatum*  
04.12.2013
- 03 *Naam van de deposant*  
Marisa Joan Lilienthal
- 04 *Adres (straat en nummer) van de deposant*  
Heemsthoef 25
- 05 *Postcode, plaats en land van de deposant*  
5044 GM Tilburg,  
Nederland
- 06 *Naam en adres van de gemachtigde of vermelding van het correspondentie-adres van de deposant*  
A.E. Dekker-Garms  
c/o Octrooibureau Griebing BV  
Sportweg 10  
5037 AC Tilburg  
Nederland.
- 08 *Afbeelding van de tekening of het model*  
ZIE AFBEELDING(EN)

11 *Vermelding van het voortbrengsel gevolgd door de aanduiding van de klasse(n) en onderklasse(n)*

Houder voor koffiepad-houders (kl 9-03, 05).

14 *Vermelding van de naam van de werkelijke ontwerper van de tekening*

LILIENTHAL Marisa Joan

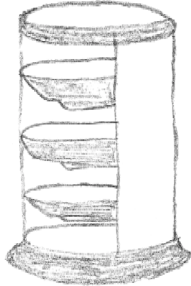

01 *Inschrijvingsnummer*

**37903-01**

*Nummer en dagtekening (dag en uur) van het depot*

82980-01 04.03.2009 , 08.00

*Datum inschrijving*

22.06.2009 ,

02 *Vervaldatum*

04.03.2014

03 *Naam van de deposant*

Inge Vereecke

04 *Adres (straat en nummer) van de deposant*

Vredestraat 46

05 *Postcode, plaats en land van de deposant*

3550 Heusden-zolder, België

08 *Afbeelding van de tekening of het model*

ZIE AFBEELDING(EN)

11 *Vermelding van het voortbrengsel gevolgd door de aanduiding van de klasse(n) en onderklasse(n)*

CD-zuil (kl 6-04).

14 *Vermelding van de naam van de werkelijke ontwerper van de tekening*

VEREECKE Inge



01 *Inschrijvingsnummer*

**37903-02**

*Nummer en dagtekening (dag en uur) van het depot*

82980-02 04.03.2009 , 08.00

*Datum inschrijving*

22.06.2009 ,

02 *Vervaldatum*

04.03.2014

03 *Naam van de deposant*

Inge Vereecke

04 *Adres (straat en nummer) van de deposant*

Vredestraat 46

05 *Postcode, plaats en land van de deposant*

3550 Heusden-zolder, België

08 *Afbeelding van de tekening of het model*

ZIE AFBEELDING(EN)

11 *Vermelding van het voortbrengsel gevolgd door de aanduiding van de klasse(n) en onderklasse(n)*

Opbergkast (kl 6-04).

14 *Vermelding van de naam van de werkelijke ontwerper van de tekening*

VEREECKE Inge

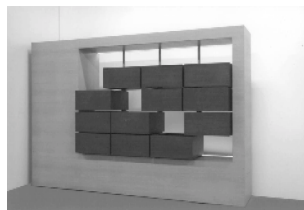

01 *Inschrijvingsnummer*

**37904-01**

*Nummer en dagtekening (dag en uur) van het depot*

82999-01 23.01.2009 , 08.00

*Datum inschrijving*

09.06.2009 ,

02 *Vervaldatum*

23.01.2014

03 *Naam van de deposant*

Gelfort Productie BV

04 *Adres (straat en nummer) van de deposant*

Industrieterrein Veesteeg, Expeditieweg 2

05 *Postcode, plaats en land van de deposant*

6657 KL Boven-Leeuwen, Nederland

06 *Naam en adres van de gemachtigde of vermelding van het correspondentie-adres van de deposant*

de Onderneming in Architectuur vof Hastelweg 46 d  
5616 HM Eindhoven  
Nederland.

08 *Afbeelding van de tekening of het model*

ZIE AFBEELDING(EN)

11 *Vermelding van het voortbrengsel gevolgd door de aanduiding van de klasse(n) en onderklasse(n)*

Zitelement (kl 6-01).

14 *Vermelding van de naam van de werkelijke ontwerper van de tekening*

GROENEN Marco



01 *Inschrijvingsnummer*

**37904-02**

*Nummer en dagtekening (dag en uur) van het depot*

82999-02 23.01.2009 , 08.00

*Datum inschrijving*

09.06.2009 ,

02 *Vervaldatum*

23.01.2014

03 *Naam van de deposant*

Gelfort Productie BV

04 *Adres (straat en nummer) van de deposant*

Industrieterrein Veesteeg, Expeditieweg 2

05 *Postcode, plaats en land van de deposant*

6657 KL Boven-Leeuwen, Nederland

06 *Naam en adres van de gemachtigde of vermelding van het correspondentie-adres van de deposant*

de Onderneming in Architectuur vof Hastelweg 46 d  
5616 HM Eindhoven  
Nederland.

08 *Afbeelding van de tekening of het model*

ZIE AFBEELDING(EN)

11 *Vermelding van het voortbrengsel gevolgd door de aanduiding van de klasse(n) en onderklasse(n)*

Open haardelement (kl 23-03).

14 *Vermelding van de naam van de werkelijke ontwerper van de tekening*

GROENEN Marco

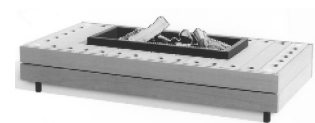

01 *Numéro d'enregistrement*

**37905-01**

*Numéro, date et heure du dépôt*

83007-01 29.01.2009 , 12.31

*Date de l'enregistrement*

07.07.2009 ,

02 *Date d'échéance*

29.01.2014

03 *Nom du déposant*

S.A. Ateliers Guillaume Vanroy  
Werkhuizen N.V.,

en abrégé: Roy Products, société anonyme

- 04 Adresse (rue et numéro) du déposant  
avenue de la Verrerie 21-23 a
- 05 Code postal, localité et pays du déposant  
1190 Bruxelles,  
Belgique
- 06 Nom et adresse du mandataire ou indication de l'adresse postale du déposant  
Bureau Gevers S.A.  
Holidaystraat 5  
B-1831 Diegem  
Belgique.
- 08 Reproduction du dessin ou modèle  
VOIR REPRODUCTION(S)
- 11 Indication du produit suivi de la (des) classe(s) et de la (des) sous-classe(s)  
Rail pour rideau (cl 8-99).

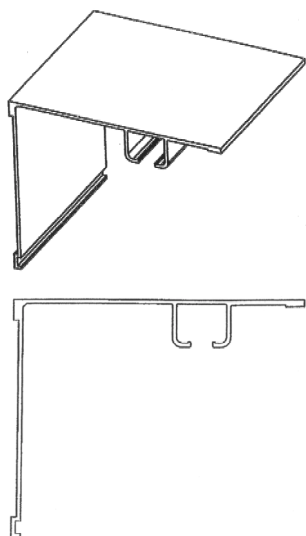

- 01 Numéro d'enregistrement  
**37905-02**  
Numéro, date et heure du dépôt  
83007-02 29.01.2009 , 12.31  
Date de l'enregistrement  
07.07.2009 ,
- 02 Date d'échéance  
29.01.2014
- 03 Nom du déposant  
S.A. Ateliers Guillaume Vanroy  
Werkhuizen N.V.,  
en abrégé: Roy Products, société  
anonyme
- 04 Adresse (rue et numéro) du déposant  
avenue de la Verrerie 21-23 a
- 05 Code postal, localité et pays du déposant  
1190 Bruxelles,  
Belgique
- 06 Nom et adresse du mandataire ou indication de l'adresse postale du déposant  
Bureau Gevers S.A.  
Holidaystraat 5  
B-1831 Diegem  
Belgique.
- 08 Reproduction du dessin ou modèle  
VOIR REPRODUCTION(S)

- 11 Indication du produit suivi de la (des) classe(s) et de la (des) sous-classe(s)  
Rail pour rideau (cl 8-99).

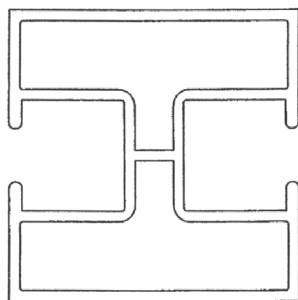
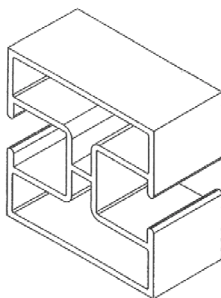

- 01 Inschrijvingsnummer  
**37906-01**  
Nummer en dagtekening (dag en uur) van het depot  
83010-01 23.03.2009 , 08.00  
Datum inschrijving  
07.07.2009 ,
- 02 Vervaldatum  
23.03.2014
- 03 Naam van de deposant  
Cente Pieter Adriaan Dieleman
- 04 Adres (straat en nummer) van de deposant  
's-Gravenzandseweg 13
- 05 Postcode, plaats en land van de deposant  
2681 RJ Monster,  
Nederland
- 08 Afbeelding van de tekening of het model  
ZIE AFBEELDING(EN)
- 11 Vermelding van het voortbrengsel gevolgd door de aanduiding van de klasse(n) en onderklasse(n)  
Decoratie-artikel (kl 11-02).

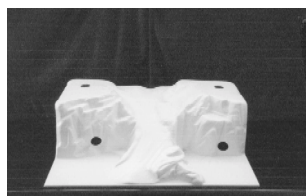

- 01 Inschrijvingsnummer  
**37906-02**  
Nummer en dagtekening (dag en uur) van het depot  
83010-02 23.03.2009 , 08.00

- Datum inschrijving  
07.07.2009 ,
- 02 Vervaldatum  
23.03.2014
- 03 Naam van de deposant  
Cente Pieter Adriaan Dieleman
- 04 Adres (straat en nummer) van de deposant  
's-Gravenzandseweg 13
- 05 Postcode, plaats en land van de deposant  
2681 RJ Monster,  
Nederland
- 08 Afbeelding van de tekening of het model  
ZIE AFBEELDING(EN)
- 11 Vermelding van het voortbrengsel gevolgd door de aanduiding van de klasse(n) en onderklasse(n)  
Decoratie-artikel (kl 11-02).

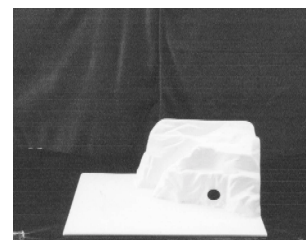

- 01 Inschrijvingsnummer  
**37906-03**  
Nummer en dagtekening (dag en uur) van het depot  
83010-03 23.03.2009 , 08.00  
Datum inschrijving  
07.07.2009 ,
- 02 Vervaldatum  
23.03.2014
- 03 Naam van de deposant  
Cente Pieter Adriaan Dieleman
- 04 Adres (straat en nummer) van de deposant  
's-Gravenzandseweg 13
- 05 Postcode, plaats en land van de deposant  
2681 RJ Monster,  
Nederland
- 08 Afbeelding van de tekening of het model  
ZIE AFBEELDING(EN)
- 11 Vermelding van het voortbrengsel gevolgd door de aanduiding van de klasse(n) en onderklasse(n)  
Decoratie-artikel (kl 11-02).

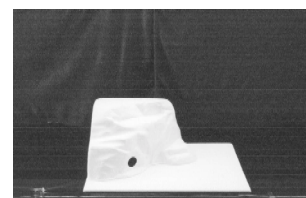

- 01 Inschrijvingsnummer  
**37906-04**  
Nummer en dagtekening (dag en uur) van het depot  
83010-04 23.03.2009 , 08.00

*Datum inschrijving*

07.07.2009 ,

02 *Vervaldatum*

23.03.2014

03 *Naam van de deposant*

Cente Pieter Adriaan Dieleman

04 *Adres (straat en nummer) van de deposant*  
's-Gravenzandseweg 13

05 *Postcode, plaats en land van de deposant*  
2681 RJ Monster,  
Nederland

08 *Afbeelding van de tekening of het model*  
ZIE AFBEELDING(EN)

11 *Vermelding van het voortbrengsel gevolgd door de aanduiding van de klasse(n) en onderklasse(n)*

Decoratie-artikel (kl 11-02).

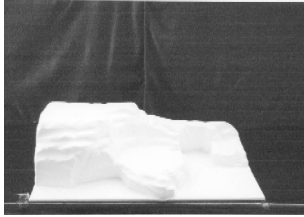

01 *Inschrijvingsnummer*  
**37906-05**

*Nummer en dagtekening (dag en uur) van het depot*

83010-05 23.03.2009 , 08.00

*Datum inschrijving*  
07.07.2009 ,

02 *Vervaldatum*

23.03.2014

03 *Naam van de deposant*

Cente Pieter Adriaan Dieleman

04 *Adres (straat en nummer) van de deposant*  
's-Gravenzandseweg 13

05 *Postcode, plaats en land van de deposant*  
2681 RJ Monster,  
Nederland

08 *Afbeelding van de tekening of het model*  
ZIE AFBEELDING(EN)

11 *Vermelding van het voortbrengsel gevolgd door de aanduiding van de klasse(n) en onderklasse(n)*

Decoratie-artikel (kl 11-02).

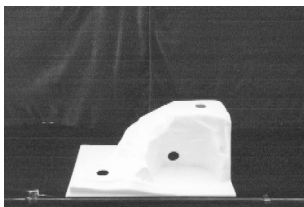

01 *Inschrijvingsnummer*  
**37906-06**

*Nummer en dagtekening (dag en uur) van het depot*

83010-06 23.03.2009 , 08.00

*Datum inschrijving*  
07.07.2009 ,

02 *Vervaldatum*

23.03.2014

03 *Naam van de deposant*

Cente Pieter Adriaan Dieleman

04 *Adres (straat en nummer) van de deposant*  
's-Gravenzandseweg 13

05 *Postcode, plaats en land van de deposant*  
2681 RJ Monster,  
Nederland

08 *Afbeelding van de tekening of het model*  
ZIE AFBEELDING(EN)

11 *Vermelding van het voortbrengsel gevolgd door de aanduiding van de klasse(n) en onderklasse(n)*

Decoratie-artikel (kl 11-02).

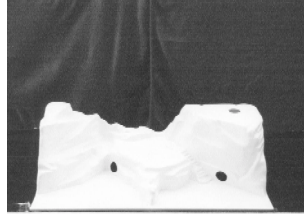

01 *Inschrijvingsnummer*  
**37907-00**

*Nummer en dagtekening (dag en uur) van het depot*

83013-00 04.02.2009 , 08.00

*Datum inschrijving*  
07.07.2009 ,

02 *Vervaldatum*

04.02.2014

03 *Naam van de deposant*

Johannes Zuidweg

04 *Adres (straat en nummer) van de deposant*  
Kamerlingh Onnesweg 98

05 *Postcode, plaats en land van de deposant*  
1223 JM Hilversum, Nederland.  
Nederland

08 *Afbeelding van de tekening of het model*  
ZIE AFBEELDING(EN)

11 *Vermelding van het voortbrengsel gevolgd door de aanduiding van de klasse(n) en onderklasse(n)*  
Rijzadelonderdeel (kl 30-04).

12 *Beschrijving van de kenmerkende eigenschappen van het nieuwe uiterlijk van het voortbrengsel; in voorkomend geval, vermelding van de onderdelen van de tekening of het model waarop de kleuren betrekking hebben*  
Zweetblad van een rijzadel met een kniestuk.

14 *Vermelding van de naam van de werkelijke ontwerper van de tekening*  
ZUIDWEG Hans

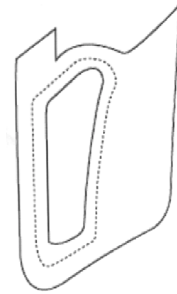
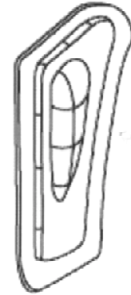
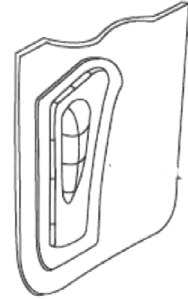

01 *Inschrijvingsnummer*  
**37908-00**

*Nummer en dagtekening (dag en uur) van het depot*

83025-00 10.02.2009 , 12.00

*Datum inschrijving*  
07.07.2009 ,

02 *Vervaldatum*

10.02.2014

03 *Naam van de deposant*

Cora Leder

04 *Adres (straat en nummer) van de deposant*  
Mgr. Bekkerslaan 197

05 *Postcode, plaats en land van de deposant*  
2286 CG Rijswijk,  
Nederland

08 *Afbeelding van de tekening of het model*  
ZIE AFBEELDING(EN)

09 *Vermelding van de kleur(en)*

paars, lila, zilverkleurig, azurblauw

11 *Vermelding van het voortbrengsel gevolgd door de aanduiding van de klasse(n) en onderklasse(n)*

Spel (kl 21-01).

14 *Vermelding van de naam van de werkelijke ontwerper van de tekening*  
LEDER Cora





01 *Inschrijvingsnummer*  
**37909-00**

*Nummer en dagtekening (dag en uur) van het depot*

83071-00 31.03.2009 , 08.00

*Datum inschrijving*

22.06.2009 ,

02 *Vervaldatum*  
31.03.2014

03 *Naam van de deposant*  
Erik Kremers

04 *Adres (straat en nummer) van de deposant*  
Baronessestraat 1

05 *Postcode, plaats en land van de deposant*  
5663 PS Geldrop,  
Nederland

08 *Afbeelding van de tekening of het model*  
ZIE AFBEELDING(EN)

11 *Vermelding van het voortbrengsel gevolgd door de aanduiding van de klasse(n) en onderklasse(n)*

Lamp (kl 26-05).

14 *Vermelding van de naam van de werkelijke ontwerper van de tekening*  
KREMERS Erik

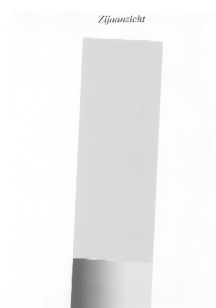

01 *Inschrijvingsnummer*  
**37910-00**

*Nummer en dagtekening (dag en uur) van het depot*

83083-00 02.06.2009 , 08.00

*Datum inschrijving*

26.06.2009 ,

02 *Vervaldatum*  
02.06.2014

03 *Naam van de deposant*  
Henri Reuchlin  
h.o.d.n. Bierburo

04 *Adres (straat en nummer) van de deposant*  
Delistraat 26

05 *Postcode, plaats en land van de deposant*  
2585 XB Den Haag,  
Nederland

08 *Afbeelding van de tekening of het model*  
ZIE AFBEELDING(EN)

11 *Vermelding van het voortbrengsel gevolgd door de aanduiding van de klasse(n) en onderklasse(n)*

Krathouder voor flessen (kl 9-03, 04).

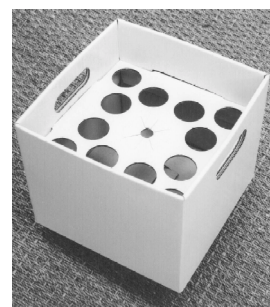

01 *Numéro d'enregistrement*  
**37911-01**

*Numéro, date et heure du dépôt*

83069-01 26.03.2009 , 15.45

*Date de l'enregistrement*

07.07.2009 ,

02 *Date d'échéance*  
26.03.2014

03 *Nom du déposant*  
Guangxi Golden Throat Co. Ltd.

04 *Adresse (rue et numéro) du déposant*  
28 Yuejin Rd.

05 *Code postal, localité et pays du déposant*  
545001 Liuzhou, Guangxi Prvince,  
Chine

06 *Nom et adresse du mandataire ou indication de l'adresse postale du déposant*

Bureau Gevers S.A.  
Holidaystraat 5  
B-1831 Diegem  
Belgique.

08 *Reproduction du dessin ou modèle*  
VOIR REPRODUCTION(S)

09 *Indication de la (des) couleur(s)*  
différentes teintes de vert; jaune, rouge,  
bleu, brun, blanc, noir

11 *Indication du produit suivi de la (des) classe(s) et de la (des) sous-classe(s)*  
Boîte d'emballage (cl 9-03).

14 *Indication du nom du véritable créateur du dessin ou modèle*  
JIANG Peizhen



01 Numéro d'enregistrement  
37911-02

Numéro, date et heure du dépôt  
83069-02 26.03.2009 , 15.45

Date de l'enregistrement  
07.07.2009 ,

02 Date d'échéance  
26.03.2014

03 Nom du déposant  
Akzo Nobel Coatings S.A.

04 Adresse (rue et numéro) du déposant  
164 rue Ambroise Croizat

05 Code postal, localité et pays du déposant  
Saint Denis Cedex 93204,  
France

06 Nom et adresse du mandataire ou indication  
de l'adresse postale du déposant  
Bureau Gevers S.A.  
Holidaystraat 5  
B-1831 Diegem  
Belgique.

08 Reproduction du dessin ou modèle  
VOIR REPRODUCTION(S)

09 Indication de la (des) couleur(s)  
différentes teintes de vert; jaune, rouge,  
bleu, brun, blanc, noir

11 Indication du produit suivi de la (des)  
classe(s) et de la (des) sous-classe(s)  
Boîte d'emballage (cl 9-03).

14 Indication du nom du véritable créateur du  
dessin ou modèle  
JIANG Peizhen



01 Inschrijvingsnummer  
37912-01

Nummer en dagtekening (dag en uur) van het  
depot

83081-01 03.04.2009 , 11.19

Datum inschrijving  
11.06.2009 ,

02 Vervaldatum  
03.04.2014

03 Naam van de deposant  
Hendrik Jan Bloksma

04 Adres (straat en nummer) van de deposant  
Noordeinde 118

05 Postcode, plaats en land van de deposant  
2451 AJ Leimuiden,  
Nederland

06 Naam en adres van de gemachtigde of ver-  
melding van het correspondentie-adres van  
de deposant

Octrooibureau LIOC  
Postbus 13363  
3507 LJ Utrecht  
Nederland.

08 Afbeelding van de tekening of het model  
ZIE AFBEELDING(EN)

11 Vermelding van het voortbrengsel gevolgd  
door de aanduiding van de klasse(n) en  
onderklasse(n)

Kookeiland (kl 6-04; 23-01).

14 Vermelding van de naam van de werkelijke  
ontwerper van de tekening  
BLOKSMA Hendrik Jan

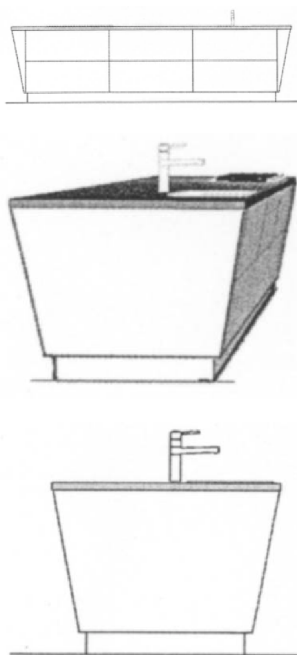

01 *Inschrijvingsnummer*  
**37912-02**

*Nummer en dagtekening (dag en uur) van het depot*

83081-02 03.04.2009 , 11.19

*Datum inschrijving*

11.06.2009 ,

02 *Vervaldatum*  
03.04.2014

03 *Naam van de deposant*  
Hendrik Jan Bloksma

04 *Adres (straat en nummer) van de deposant*  
Noordeinde 118

05 *Postcode, plaats en land van de deposant*  
2451 AJ Leimuiden,  
Nederland

06 *Naam en adres van de gemachtigde of vermelding van het correspondentie-adres van de deposant*

Octrooibureau LIOC  
Postbus 13363  
3507 LJ Utrecht  
Nederland.

08 *Afbeelding van de tekening of het model*  
ZIE AFBEELDING(EN)

11 *Vermelding van het voortbrengsel gevolgd door de aanduiding van de klasse(n) en onderklasse(n)*  
Keukenmeubel (kl 6-04).

14 *Vermelding van de naam van de werkelijke ontwerper van de tekening*  
BLOKSMA Hendrik Jan

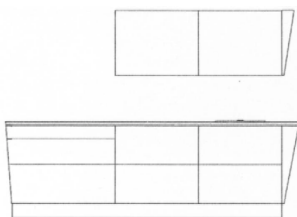

01 *Numéro d'enregistrement*  
**37913-01**

*Numéro, date et heure du dépôt*

83090-01 08.04.2009 , 08.00

*Date de l'enregistrement*

16.06.2009 ,

02 *Date d'échéance*  
08.04.2014

03 *Nom du déposant*  
Fostier GILLES

04 *Adresse (rue et numéro) du déposant*  
87, rue des Cottages

05 *Code postal, localité et pays du déposant*  
B-1180 Bruxelles,  
Belgique

08 *Reproduction du dessin ou modèle*  
VOIR REPRODUCTION(S)

11 *Indication du produit suivi de la (des) classe(s) et de la (des) sous-classe(s)*  
Chaise (cl 6-01).

14 *Indication du nom du véritable créateur du dessin ou modèle*  
FOSTIER Gilles



01 *Numéro d'enregistrement*  
**37913-02**

*Numéro, date et heure du dépôt*

83090-02 08.04.2009 , 08.00

*Date de l'enregistrement*

16.06.2009 ,

02 *Date d'échéance*

08.04.2014

03 *Nom du déposant*

Fostier GILLES

04 *Adresse (rue et numéro) du déposant*

87, rue des Cottages

05 *Code postal, localité et pays du déposant*

B-1180 Bruxelles,  
Belgique

08 *Reproduction du dessin ou modèle*

VOIR REPRODUCTION(S)

11 *Indication du produit suivi de la (des) classe(s) et de la (des) sous-classe(s)*

Table de salon (cl 6-03).

14 *Indication du nom du véritable créateur du dessin ou modèle*

FOSTIER Gilles

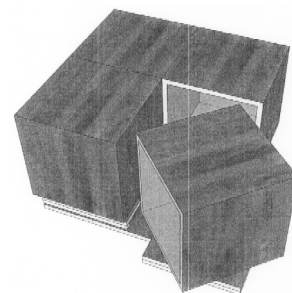

01 *Numéro d'enregistrement*  
**37913-03**

*Numéro, date et heure du dépôt*

83090-03 08.04.2009 , 08.00

*Date de l'enregistrement*

16.06.2009 ,

02 *Date d'échéance*

08.04.2014

03 *Nom du déposant*

Fostier GILLES

04 *Adresse (rue et numéro) du déposant*

87, rue des Cottages

05 *Code postal, localité et pays du déposant*

B-1180 Bruxelles,  
Belgique

08 *Reproduction du dessin ou modèle*

VOIR REPRODUCTION(S)

11 *Indication du produit suivi de la (des) classe(s) et de la (des) sous-classe(s)*

Chaise (cl 6-01).

14 *Indication du nom du véritable créateur du dessin ou modèle*

FOSTIER Gilles



01 *Inschrijvingsnummer*  
**37914-01**

*Nummer en dagtekening (dag en uur) van het depot*

83091-01 08.04.2009 , 11.47

*Datum inschrijving*

11.06.2009 ,

02 *Vervaldatum*  
08.04.2014

03 *Naam van de deposant*  
Saflye Ozbay

04 *Adres (straat en nummer) van de deposant*  
Anna Marie Van Schumanstraat 39

05 *Postcode, plaats en land van de deposant*  
5122 CR Rijen,  
Nederland

06 *Naam en adres van de gemachtigde of vermelding van het correspondentie-adres van de deposant*  
Jurimark  
Tolhuis 20-12  
6537 LW Nijmegen  
Nederland.

08 *Afbeelding van de tekening of het model*  
ZIE AFBEELDING(EN)

11 *Vermelding van het voortbrengsel gevolgd door de aanduiding van de klasse(n) en onderklasse(n)*  
Rompertjes (kl 2-01).

14 *Vermelding van de naam van de werkelijke ontwerper van de tekening*  
OZBAY Safiye



01 *Inschrijvingsnummer*  
**37914-02**

*Nummer en dagtekening (dag en uur) van het depot*

83091-02 08.04.2009 , 11.47

*Datum inschrijving*

11.06.2009 ,

02 *Vervaldatum*  
08.04.2014

03 *Naam van de deposant*  
Saflye Ozbay

04 *Adres (straat en nummer) van de deposant*  
Anna Marie Van Schumanstraat 39

05 *Postcode, plaats en land van de deposant*  
5122 CR Rijen,  
Nederland

06 *Naam en adres van de gemachtigde of vermelding van het correspondentie-adres van de deposant*  
Jurimark  
Tolhuis 20-12  
6537 LW Nijmegen  
Nederland.

08 *Afbeelding van de tekening of het model*  
ZIE AFBEELDING(EN)

11 *Vermelding van het voortbrengsel gevolgd door de aanduiding van de klasse(n) en onderklasse(n)*  
Rompertjes (kl 2-01).

14 *Vermelding van de naam van de werkelijke ontwerper van de tekening*  
OZBAY Safiye



01 *Inschrijvingsnummer*  
**37915-00**

*Nummer en dagtekening (dag en uur) van het depot*

83097-00 29.05.2009 , 15.00

*Datum inschrijving*

23.06.2009 ,

02 *Vervaldatum*  
29.05.2014

03 *Naam van de deposant*  
Harry van Driel  
h.o.d.n. Ghiffa Motors

04 *Adres (straat en nummer) van de deposant*  
Beiaard 216

05 *Postcode, plaats en land van de deposant*  
4876 CR Etten Leur,  
Nederland

08 *Afbeelding van de tekening of het model*  
ZIE AFBEELDING(EN)

11 *Vermelding van het voortbrengsel gevolgd door de aanduiding van de klasse(n) en onderklasse(n)*  
Houder voor oliekoeler voor voertuig  
(kl 8-08; 12-16).

14 *Vermelding van de naam van de werkelijke ontwerper van de tekening*  
VAN DRIEL Harry

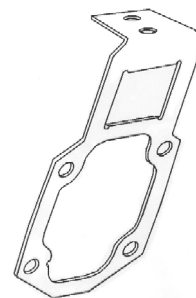

01 *Inschrijvingsnummer*  
**37916-01**

*Nummer en dagtekening (dag en uur) van het depot*

83104-01 22.04.2009 , 08.00

*Datum inschrijving*

12.06.2009 ,

02 *Vervaldatum*  
22.04.2014

03 *Naam van de deposant*  
Holding P.M.M. Hoff B.V.

04 *Adres (straat en nummer) van de deposant*  
Franseweg 9

05 *Postcode, plaats en land van de deposant*  
4651 PV Steenberg,  
Nederland

08 *Afbeelding van de tekening of het model*  
ZIE AFBEELDING(EN)

09 *Vermelding van de kleur(en)*  
lichtbruin, groen, blauw

11 *Vermelding van het voortbrengsel gevolgd door de aanduiding van de klasse(n) en onderklasse(n)*  
Waterreservoir (kl 23-01).

14 *Vermelding van de naam van de werkelijke ontwerper van de tekening*  
HOFF Pieter





- 01 *Inschrijvingsnummer*  
**37916-02**  
*Nummer en dagtekening (dag en uur) van het depot*  
83104-02 22.04.2009 , 08.00  
*Datum inschrijving*  
12.06.2009 ,
- 02 *Vervaldatum*  
22.04.2014
- 03 *Naam van de deposant*  
Holding P.M.M. Hoff B.V.
- 04 *Adres (straat en nummer) van de deposant*  
Franseweg 9
- 05 *Postcode, plaats en land van de deposant*  
4651 PV Steenberghe,  
Nederland
- 08 *Afbeelding van de tekening of het model*  
ZIE AFBEELDING(EN)
- 09 *Vermelding van de kleur(en)*  
lichtbruin, groen, blauw
- 11 *Vermelding van het voortbrengsel gevolgd door de aanduiding van de klasse(n) en onderklasse(n)*  
Waterreservoir (kl 23-01).
- 14 *Vermelding van de naam van de werkelijke ontwerper van de tekening*  
HOFF Pieter

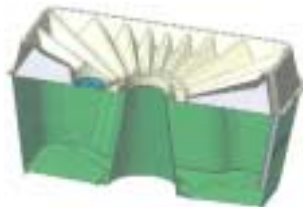
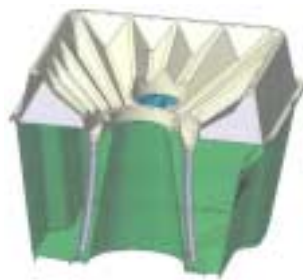

- 01 *Inschrijvingsnummer*  
**37917-00**  
*Nummer en dagtekening (dag en uur) van het depot*  
83108-00 04.06.2009 , 08.00  
*Datum inschrijving*  
09.06.2009 ,
- 02 *Vervaldatum*  
04.06.2014
- 03 *Naam van de deposant*  
Culirama bvba
- 04 *Adres (straat en nummer) van de deposant*  
Heirstraat 197, bus 2
- 05 *Postcode, plaats en land van de deposant*  
B-3630 Maasmechelen,  
België
- 06 *Naam en adres van de gemachtigde of vermelding van het correspondentie-adres van de deposant*  
iFORi B.V.B.A.  
Victor Braeckmanlaan 107  
B-9040 Gent  
België.
- 08 *Afbeelding van de tekening of het model*  
ZIE AFBEELDING(EN)
- 11 *Vermelding van het voortbrengsel gevolgd door de aanduiding van de klasse(n) en onderklasse(n)*  
Kaarsenhouder (kl 26-01, 04).

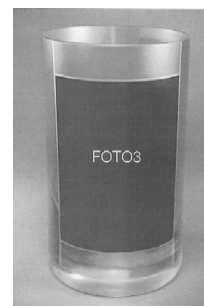

- 01 *Inschrijvingsnummer*  
**37918-00**  
*Nummer en dagtekening (dag en uur) van het depot*  
83124-00 06.05.2009 , 17.14  
*Datum inschrijving*  
02.07.2009 ,
- 02 *Vervaldatum*  
06.05.2014
- 03 *Naam van de deposant*  
Petrus driaus van Schaijk
- 04 *Adres (straat en nummer) van de deposant*  
Scheerling 24
- 05 *Postcode, plaats en land van de deposant*  
5361 MJ Grave,  
Nederland
- 06 *Naam en adres van de gemachtigde of vermelding van het correspondentie-adres van de deposant*  
ABCOR BV  
Postbus 2134  
2301 CC Leiden  
Nederland.
- 08 *Afbeelding van de tekening of het model*  
ZIE AFBEELDING(EN)
- 11 *Vermelding van het voortbrengsel gevolgd door de aanduiding van de klasse(n) en onderklasse(n)*  
Poepgrijper met zakje (kl 9-05; 30-99).

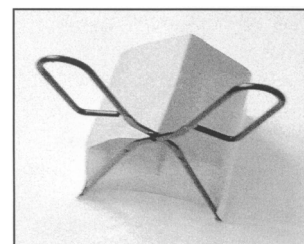
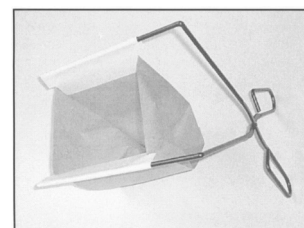

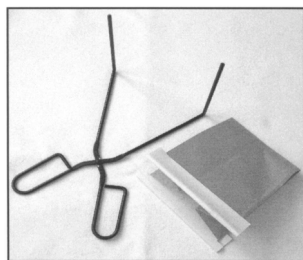
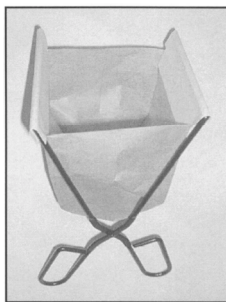

- 01 *Inschrijvingsnummer*  
**37919-00**  
*Nummer en dagtekening (dag en uur) van het depot*  
83127-00 13.05.2009 , 08.00  
*Datum inschrijving*  
30.06.2009 ,
- 02 *Vervaldatum*  
13.05.2014
- 03 *Naam van de deposant*  
Robert Vliegen
- 04 *Adres (straat en nummer) van de deposant*  
Lindehofstraat 36
- 05 *Postcode, plaats en land van de deposant*  
B-3960 Bree,  
België
- 08 *Afbeelding van de tekening of het model*  
ZIE AFBEELDING(EN)
- 09 *Vermelding van de kleur(en)*  
zwart, geel, rood; diverse tinten grijs
- 11 *Vermelding van het voortbrengsel gevolgd door de aanduiding van de klasse(n) en onderklasse(n)*  
Grafisch symbool (kl 32-00).
- 12 *Beschrijving van de kenmerkende eigenschappen van het nieuwe uiterlijk van het voortbrengsel; in voorkomend geval, vermelding van de onderdelen van de tekening of het model waarop de kleuren betrekking hebben*  
Adelaar, naar rechts kijkend, met gespreide vleugels en klauwen; koepelparachute boven wereldbol op achtergrond, Tekst 'Special Forces' volgt ronding koepel.
- 14 *Vermelding van de naam van de werkelijke ontwerper van de tekening*  
VLIEGEN Robert



- 01 *Inschrijvingsnummer*  
**37920-00**  
*Nummer en dagtekening (dag en uur) van het depot*  
83128-00 13.05.2009 , 08.00  
*Datum inschrijving*  
11.06.2009 ,
- 02 *Vervaldatum*  
13.05.2014
- 03 *Naam van de deposant*  
Swedish Match Lighters B.V.
- 04 *Adres (straat en nummer) van de deposant*  
A.H.G. Fokkerstraat 5
- 05 *Postcode, plaats en land van de deposant*  
9403 AM Assen,  
Nederland
- 06 *Naam en adres van de gemachtigde of vermelding van het correspondentie-adres van de deposant*  
Haagsch Octrooibureau  
Breitnerlaan 146  
2596 HG 's-Gravenhage  
Nederland.
- 08 *Afbeelding van de tekening of het model*  
ZIE AFBEELDING(EN)
- 11 *Vermelding van het voortbrengsel gevolgd door de aanduiding van de klasse(n) en onderklasse(n)*  
Aansteker (kl 7-99).
- 14 *Vermelding van de naam van de werkelijke ontwerper van de tekening*  
GALIMAND Florence



1.1



1.2



1.3



1.4

- 01 *Inschrijvingsnummer*  
**37921-01**  
*Nummer en dagtekening (dag en uur) van het depot*  
83139-01 22.05.2009 , 08.00  
*Datum inschrijving*  
06.07.2009 ,
- 02 *Vervaldatum*  
22.05.2014
- 03 *Naam van de deposant*  
Rijkswaterstaat (Openbaar lichaam vallende onder het Ministerie van Verkeer en Waterstaat)
- 04 *Adres (straat en nummer) van de deposant*  
Griffioenlaan 2
- 05 *Postcode, plaats en land van de deposant*  
3526 LA Utrecht,  
Nederland
- 06 *Naam en adres van de gemachtigde of vermelding van het correspondentie-adres van de deposant*  
Octrooibureau Arnold & Siedsma  
Sweelinckplein 1  
2517 GK 's-Gravenhage  
Nederland.
- 08 *Afbeelding van de tekening of het model*  
ZIE AFBEELDING(EN)
- 09 *Vermelding van de kleur(en)*  
geel, rood, wit, blauw, zwart

- 11 Vermelding van het voortbrengsel gevolgd door de aanduiding van de klasse(n) en onderklasse(n)  
Jas (kl 2-02).



- 01 Inschrijvingsnummer  
**37921-02**

Nummer en dagtekening (dag en uur) van het depot

83139-02 22.05.2009 , 08.00

Datum inschrijving  
06.07.2009 ,

- 02 Vervaldatum  
22.05.2014

- 03 Naam van de deponent  
Rijkswaterstaat (Openbaar lichaam vallende onder het Ministerie van Verkeer en Waterstaat)

- 04 Adres (straat en nummer) van de deponent  
Griffioenlaan 2

- 05 Postcode, plaats en land van de deponent  
3526 LA Utrecht, Nederland

- 06 Naam en adres van de gemachtigde of vermelding van het correspondentie-adres van de deponent  
Octrooibureau Arnold & Siedsma  
Sweelinckplein 1  
2517 GK 's-Gravenhage  
Nederland.

- 08 Afbeelding van de tekening of het model  
ZIE AFBEELDING(EN)

- 09 Vermelding van de kleur(en)  
geel, rood, wit, blauw, zwart

- 11 Vermelding van het voortbrengsel gevolgd door de aanduiding van de klasse(n) en onderklasse(n)  
Hes (kl 2-02)



- 01 Numéro d'enregistrement  
**37922-01**

Numéro, date et heure du dépôt

83141-01 22.05.2009 , 15.22

Date de l'enregistrement  
22.06.2009 ,

- 02 Date d'échéance  
22.05.2014

- 03 Nom du déposant  
BOURGNON Yves

- 04 Adresse (rue et numéro) du déposant  
45, rue Mont-Royal

- 05 Code postal, localité et pays du déposant  
L-8255 Mamer,  
Grand-Duché de Luxembourg

- 06 Nom et adresse du mandataire ou indication de l'adresse postale du déposant  
Office Ernest T. FREYLINGER S.A.  
234 route d'Arlon  
L-8010 Strassen  
Luxembourg.

- 08 Reproduction du dessin ou modèle  
VOIR REPRODUCTION(S)

- 11 Indication du produit suivi de la (des) classe(s) et de la (des) sous-classe(s)  
Imprimé (cl 19-08).

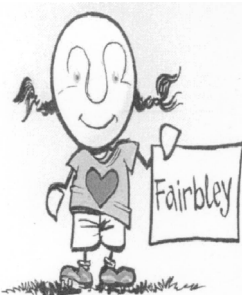

- 01 Numéro d'enregistrement  
**37922-02**

Numéro, date et heure du dépôt

83141-02 22.05.2009 , 15.22

Date de l'enregistrement  
22.06.2009 ,

- 02 Date d'échéance  
22.05.2014

- 03 Nom du déposant  
BOURGNON Yves

- 04 Adresse (rue et numéro) du déposant  
45, rue Mont-Royal

- 05 Code postal, localité et pays du déposant  
L-8255 Mamer,  
Grand-Duché de Luxembourg

- 06 Nom et adresse du mandataire ou indication de l'adresse postale du déposant  
Office Ernest T. FREYLINGER S.A.  
234 route d'Arlon  
L-8010 Strassen  
Luxembourg.

- 08 Reproduction du dessin ou modèle  
VOIR REPRODUCTION(S)

- 11 Indication du produit suivi de la (des) classe(s) et de la (des) sous-classe(s)  
Imprimé (cl 19-08).



- 01 Numéro d'enregistrement  
**37922-03**

Numéro, date et heure du dépôt

83141-03 22.05.2009 , 15.22

Date de l'enregistrement  
22.06.2009 ,

- 02 Date d'échéance  
22.05.2014

- 03 Nom du déposant  
BOURGNON Yves

- 04 Adresse (rue et numéro) du déposant  
45, rue Mont-Royal

- 05 Code postal, localité et pays du déposant  
L-8255 Mamer,  
Grand-Duché de Luxembourg

- 06 Nom et adresse du mandataire ou indication de l'adresse postale du déposant  
Office Ernest T. FREYLINGER S.A.  
234 route d'Arlon  
L-8010 Strassen  
Luxembourg.

- 08 Reproduction du dessin ou modèle  
VOIR REPRODUCTION(S)

- 11 Indication du produit suivi de la (des) classe(s) et de la (des) sous-classe(s)  
Imprimé (cl 19-08).



*01 Inschrijvingsnummer***37923-00***Nummer en dagtekening (dag en uur) van het depot*

83152-00 28.05.2009 , 18.04

*Datum inschrijving*

07.07.2009 ,

*02 Vervaldatum*

28.05.2014

*03 Naam van de deposant*

Vlaamse Uitgeversmaatschappij N.V.

*04 Adres (straat en nummer) van de deposant*

Alfons Gossetlaan 30

*05 Postcode, plaats en land van de deposant*1702 Groot-Bijgaarden,  
België*06 Naam en adres van de gemachtigde of vermelding van het correspondentie-adres van de deposant*

Bureau Gevers N.V.

Holidaystraat 5

B-1831 Diegem

België.

*08 Afbeelding van de tekening of het model*

ZIE AFBEELDING(EN)

*09 Vermelding van de kleur(en)*

verschillende tinten rose; blauw

*11 Vermelding van het voortbrengsel gevolgd door de aanduiding van de klasse(n) en onderklasse(n)*

Tent (kl 21-04).



#@mmpp 1263





## Rubriek II

### Rubrique II

*Beneluxdepots ingeschreven overeenkomstig artikel 3.11 van het Benelux-verdrag inzake de intellectuele eigendom waarvan door de deposant opschorting van de publicatie van de inschrijving is gevraagd (artikel 3.12 van het Benelux-verdrag inzake de intellectuele eigendom).*

- 01 Volgnummer van de inschrijving, datum van inschrijving;
- 15 Vermelding van de termijn waarvoor opschorting van de publicatie werd gevraagd.

*Dépôts Benelux enregistrés conformément aux dispositions de l'article 3.11 de la Convention Benelux en matière de propriété intellectuelle pour lesquels le déposant a demandé l'ajournement de la publication de l'enregistrement (article 3.12 de la Convention Benelux en matière de propriété intellectuelle).*

- 01 Numéro d'ordre de l'enregistrement, la date d'enregistrement;
- 15 Indication de la période d'ajournement de la publication.



01 *Inschrijvingsnummer*  
**37924-00**

15 *Vermelding van de uiterlijke opschortingsdatum van de publicatie*  
26.10.2009

---

01 *Inschrijvingsnummer*  
**37925-01**

15 *Vermelding van de uiterlijke opschortingsdatum van de publicatie*  
19.03.2010

---

01 *Inschrijvingsnummer*  
**37925-02**

15 *Vermelding van de uiterlijke opschortingsdatum van de publicatie*  
19.03.2010

---

01 *Inschrijvingsnummer*  
**37925-03**

15 *Vermelding van de uiterlijke opschortingsdatum van de publicatie*  
19.03.2010

---

01 *Inschrijvingsnummer*  
**37925-04**

15 *Vermelding van de uiterlijke opschortingsdatum van de publicatie*  
19.03.2010

---

#@mmpp 27



## Rubriek III Rubrique III

*Beneluxdepots ingeschreven overeenkomstig artikel 3.11 van het Benelux-verdrag inzake de intellectuele eigendom waarvan door de deposant opschorting van de publicatie van de inschrijving werd gevraagd.*

- 01 Volgnummer van de inschrijving alsmede nummer en dagtekening (dag, uur en minuut) van het depot, datum van inschrijving;
- 02 Datum waarop de geldigheidsduur van de inschrijving verstrijkt;
- 03 Naam van de deposant;
- 04 Adres (straat);
- 05 Plaats en land;
- 06 In voorkomend geval, naam en adres van de gemachtigde of, in voorkomend geval, vermelding van het correspondentie-adres van de deposant;
- 08 Afbeelding(en) van de tekening of het model;
- 09 In voorkomend geval, vermelding van de kleur(en);
- 10 in voorkomend geval, nadere omschrijving van de onder code 09 genoemde kleur(en);
- 11 Vermelding van het voortbrengsel alsmede klasse(n) en onderklasse(n) aanduiding;
- 12 In voorkomend geval, vermelding van de kenmerkende eigenschappen van de tekening of het model;
- 13 In voorkomend geval, vermelding van het recht van voorrang als bedoeld in artikel 4 van het Verdrag van Parijs tot bescherming van de Industriële Eigendom;
- 14 In voorkomend geval, vermelding van de naam van de werkelijke ontwerper van de tekening of het model;
- 15 Vermelding van de termijn waarvoor opschorting van de publicatie werd gevraagd.

*Dépôts Benelux enregistrés conformément aux dispositions de l'article 3.11 de la Convention Benelux en matière de propriété intellectuelle pour lesquels le déposant avait demandé l'ajournement de la publication.*

- 01 Numéro d'ordre de l'enregistrement ainsi que le numéro et la date (jour, heure et minute) du dépôt, la date d'enregistrement;
- 02 Date d'échéance de la durée de protection de l'enregistrement;
- 03 Nom du déposant;
- 04 Adresse (rue);
- 05 Localité et pays;
- 06 Le cas échéant, le nom et l'adresse du mandataire ou, le cas échéant, l'indication de l'adresse postale du déposant;
- 08 Reproduction(s) du dessin ou du modèle;
- 09 Le cas échéant, l'indication de la (des) couleur(s);
- 10 Le cas échéant, la description de la (des) couleur(s) mentionnée(s) au code 09;
- 11 Indication du produit ainsi que l'indication de la (des) classe(s) et de la (des) sous-classe(s);
- 12 Le cas échéant, l'indication des éléments caractéristiques du dessin ou du modèle;
- 13 Le cas échéant, l'indication du droit de priorité tel que visé à l'article 4 de la Convention de Paris pour la protection de la Propriété Industrielle;
- 14 Le cas échéant, l'indication du nom du véritable créateur du dessin ou du modèle;
- 15 Indication de la période d'ajournement de la publication.



01 *Inschrijvingsnummer***37702-00***Nummer en dagtekening (dag en uur) van het depot*

82813-00 25.07.2008 , 08.00

*Datum inschrijving*

04.11.2008 ,

02 *Vervaldatum*

25.07.2013

03 *Naam van de deposant*

Edwin Vreeken

04 *Adres (straat en nummer) van de deposant*

A. Plesmanplein 18-710

05 *Postcode, plaats en land van de deposant*2805 AB Gouda,  
Nederland08 *Afbeelding van de tekening of het model*

ZIE AFBEELDING(EN)

11 *Vermelding van het voortbrengsel gevolgd door de aanduiding van de klasse(n) en onderklasse(n)*

Wanddecoratie (kl 11-02).

14 *Vermelding van de naam van de werkelijke ontwerper van de tekening*

VREEKEN Edwin

15 *Vermelding van de uiterlijke opschortingsdatum van de publicatie*

23.07.2009

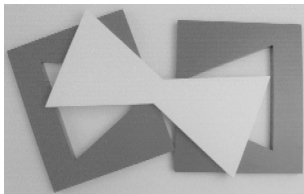
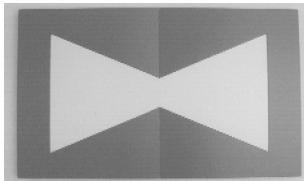
01 *Inschrijvingsnummer***37716-00***Nummer en dagtekening (dag en uur) van het depot*

82827-00 06.08.2008 , 08.00

*Datum inschrijving*

04.12.2008 ,

02 *Vervaldatum*

06.08.2013

03 *Naam van de deposant*

Linda Heijmans

04 *Adres (straat en nummer) van de deposant*

Kroonakker 38

05 *Postcode, plaats en land van de deposant*5595 HB Leende,  
Nederland08 *Afbeelding van de tekening of het model*

ZIE AFBEELDING(EN)

11 *Vermelding van het voortbrengsel gevolgd door de aanduiding van de klasse(n) en onderklasse(n)*

Balustrade met tafel en stoelen (kl 6-01, 03, 05; 25-02).

14 *Vermelding van de naam van de werkelijke ontwerper van de tekening*

HEIJMANS Linda

15 *Vermelding van de uiterlijke opschortingsdatum van de publicatie*

05.08.2009

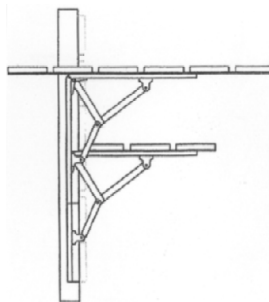
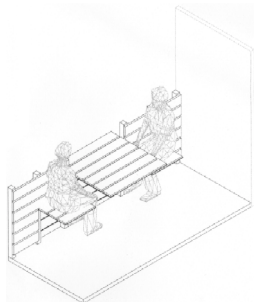
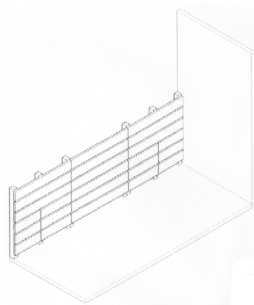
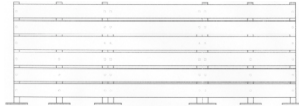

#@mmp 71



## Rubriek VII Rubrique VII

*Vernieuwingen van de overeenkomstig artikel 3.11 van het Benelux-verdrag inzake de intellectuele eigendom ingeschreven Beneluxdepots (artikel 3.14 van het Benelux-verdrag inzake de intellectuele eigendom).*

- 01 Volgnummer van de inschrijving alsmede nummer en dagtekening (dag, uur en minuut) van het depot, datum van inschrijving;
- 02 Datum waarop de geldigheidsduur van de inschrijving verstrijkt;
- 03 Naam van de deposant;
- 04 Adres (straat);
- 05 Plaats en land;
- 06 In voorkomend geval, naam en adres van de gemachtigde of, in voorkomend geval, vermelding van het correspondentie-adres van de deposant;
- 08 Afbeelding(en) van de tekening of het model;
- 09 In voorkomend geval, vermelding van de kleur(en);
- 10 in voorkomend geval, nadere omschrijving van de onder code 09 genoemde kleur(en);
- 11 Vermelding van het voortbrengsel alsmede klasse(n) en onderklassen) aanduiding;
- 12 In voorkomend geval, vermelding van de kenmerkende eigenschappen van de tekening of het model;
- 13 In voorkomend geval, vermelding van het recht van voorrang als bedoeld in artikel 4 van het Verdrag van Parijs tot bescherming van de Industriële Eigendom;
- 14 In voorkomend geval, vermelding van de naam van de werkelijke ontwerper van de tekening of het model;
- 18 Datum van verzoek tot vernieuwing.

*Renouvellements de dépôts Benelux enregistrés conformément à l'article 3.11 de la Convention Benelux en matière de propriété intellectuelle (article 3.14 de la Convention Benelux en matière de propriété intellectuelle).*

- 01 Numéro d'ordre de l'enregistrement ainsi que le numéro et la date (jour, heure et minute) du dépôt, la date d'enregistrement;
- 02 Date d'échéance de la durée de protection de l'enregistrement;
- 03 Nom du déposant;
- 04 Adresse (rue);
- 05 Localité et pays;
- 06 Le cas échéant, le nom et l'adresse du mandataire ou, le cas échéant, l'indication de l'adresse postale du déposant;
- 08 Reproduction(s) du dessin ou du modèle;
- 09 Le cas échéant, l'indication de la (des) couleur(s);
- 10 Le cas échéant, la description de la (des) couleur(s) mentionnée(s) au code 09;
- 11 Indication du produit ainsi que l'indication de la (des) classe(s) et de la (des) sous-classe(s);
- 12 Le cas échéant, l'indication des éléments caractéristiques du dessin ou du modèle;
- 13 Le cas échéant, l'indication du droit de priorité tel que visé à l'article 4 de la Convention de Paris pour la protection de la Propriété Industrielle;
- 14 Le cas échéant, l'indication du nom du véritable créateur du dessin ou du modèle;
- 18 Date de la requête de renouvellement.



01 *Inschrijvingsnummer*  
**18336-00**

*Nummer en dagtekening (dag en uur) van het depot*

63959-00 06.01.1989 , 24.00

02 *Vervaldatum*  
06.01.2014

03 *Naam van de deposant*  
Tana Netting Co., Ltd.

04 *Adres (straat en nummer) van de deposant*  
27 Sukhumvit Soi 53,  
Khlongton-Nua, Wattana

05 *Postcode, plaats en land van de deposant*  
Bangkok 10110,  
Thailand

06 *Naam en adres van de gemachtigde of vermelding van het correspondentie-adres van de deposant*

Merkenbureau Knijff & Partners B.V.  
Leeuwenveldseweg 12  
1382 LX Weesp  
Nederland.

08 *Afbeelding van de tekening of het model*  
ZIE AFBEELDING(EN)

11 *Vermelding van het voortbrengsel gevolgd door de aanduiding van de klasse(n) en onderklasse(n)*

Muskietennet met verpakking (kl 3-01; 6-10; 9-03; 22-06).

18 *Dagtekening van de aanvraag van de vernieuwing*  
22.12.2008

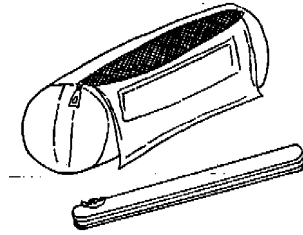
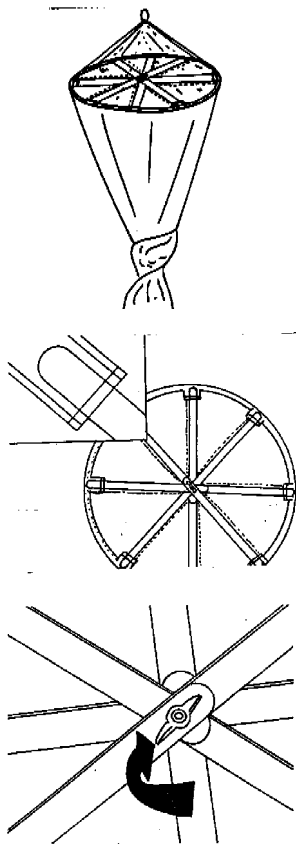

01 *Numéro d'enregistrement*  
**18722-00**

*Numéro, date et heure du dépôt*  
64312-00 28.04.1989 , 24.00

02 *Date d'échéance*  
28.04.2014

03 *Nom du déposant*  
Lindén International AB

04 *Adresse (rue et numéro) du déposant*  
Västermogatan 21

05 *Code postal, localité et pays du déposant*  
331 33 Värnamo,  
Suède

06 *Nom et adresse du mandataire ou indication de l'adresse postale du déposant*  
CABINET BEDE S.A.  
Boulevard General Wahis 15  
1030 Bruxelles  
Belgique.

08 *Reproduction du dessin ou modèle*  
VOIR REPRODUCTION(S)

11 *Indication du produit suivi de la (des) classe(s) et de la (des) sous-classe(s)*  
Pince de fermeture pour emballage (cl 9-07, 09).

13 *Droit de priorité visé à l'article 4 de la Convention de Paris pour la protection de la Propriété Industrielle*  
Suède, le 09 11 1988, no. 88-2557, Lindén International AB.

14 *Indication du nom du véritable créateur du dessin ou modèle*  
Kjell Henriksson.

18 *Date de réception de la requête du renouvellement*  
16.02.2009

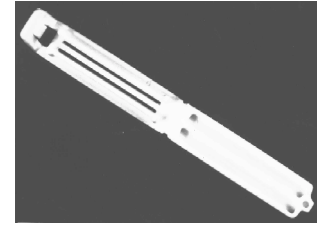
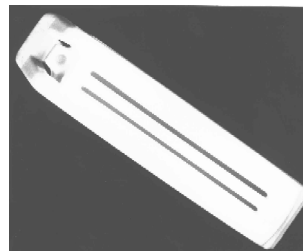

01 *Inschrijvingsnummer*  
**19094-00**

*Nummer en dagtekening (dag en uur) van het depot*

64464-00 21.06.1989 , 24.00

02 *Vervaldatum*  
21.06.2014

03 *Naam van de deposant*  
Forwil B.V.

04 *Adres (straat en nummer) van de deposant*  
Maasboulevard 2c

05 *Postcode, plaats en land van de deposant*  
6211 JW Maastricht,  
Nederland

08 *Afbeelding van de tekening of het model*  
ZIE AFBEELDING(EN)

11 *Vermelding van het voortbrengsel gevolgd door de aanduiding van de klasse(n) en onderklasse(n)*

Snoep (kl 1-01).

18 *Dagtekening van de aanvraag van de vernieuwing*  
17.06.2009



01 *Inschrijvingsnummer*  
**19098-01**

*Nummer en dagtekening (dag en uur) van het depot*

64499-01 05.07.1989 , 10.00

02 *Vervaldatum*  
05.07.2009

03 *Naam van de deposant*  
Black & Decker Inc.,  
Delaware corporation

04 *Adres (straat en nummer) van de deposant*  
Drummond Plaza Office Park,  
1423 Kirkwood Highway

05 *Postcode, plaats en land van de deposant*  
Newark - Delaware 19711,  
Ver.St.v.Am

- 06 *Naam en adres van de gemachtigde of vermelding van het correspondentie-adres van de deposant*

Octrooibureau Los en Stigter B.V.  
Weteringschans 96  
1017 XS Amsterdam  
Nederland.

- 08 *Afbeelding van de tekening of het model*  
ZIE AFBEELDING(EN)

- 11 *Vermelding van het voortbrengsel gevolgd door de aanduiding van de klasse(n) en onderklasse(n)*

Stofzuiger (kl 15-05).

- 12 *Beschrijving van de kenmerkende eigenschappen van het nieuwe uiterlijk van het voortbrengsel; in voorkomend geval, vermelding van de onderdelen van de tekening of het model waarop de kleuren betrekking hebben*

Fig. 1 is een perspectiefisch aanzicht van het model, inclusief borstelelement; fig. 2 is een linker zij-aanzicht van het model; fig. 3 is een rechter zij-aanzicht van het model; fig. 4 is een bovenaanzicht van het model; fig. 5 is een onderaanzicht van het model; fig. 6 is een vooraanzicht van het model; fig. 7 is een achteraanzicht van het model.

- 13 *Recht van voorrang als bedoeld in artikel 4 van het verdrag van Parijs tot bescherming van de Industriële Eigendom*

Ver.St.v.Am., dd. 09 01 1989, nr. 294.546, Bryan P. deBlois, Burton E. Gerke Jr., Richard B. Kosten.

- 14 *Vermelding van de naam van de werkelijke ontwerper van de tekening*

Bryan P. deBlois, Burton E. Gerke Jr., Richard B. Kosten

- 18 *Dagtekening van de aanvraag van de vernieuwing*

25.06.2009

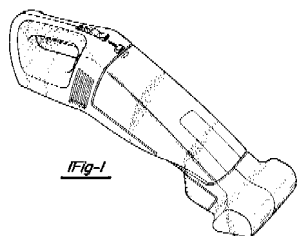

*IFig-1*

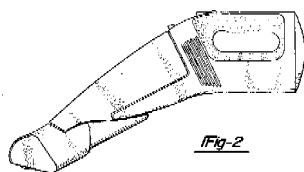

*IFig-2*

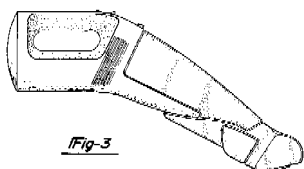

*IFig-3*

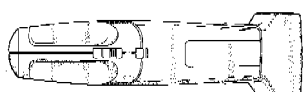

*IFig-4*



*IFig-5*

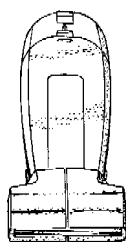

*IFig-6*

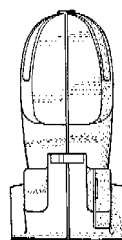

*IFig-7*

- 01 *Inschrijvingsnummer*

**19098-02**

*Nummer en dagtekening (dag en uur) van het depot*

64499-02 05.07.1989, 10.00

- 02 *Vervaldatum*

05.07.2014

- 03 *Naam van de deposant*

Black & Decker Inc.,  
Delaware corporation

- 04 *Adres (straat en nummer) van de deposant*

Drummond Plaza Office Park,  
1423 Kirkwood Highway

- 05 *Postcode, plaats en land van de deposant*

Newark - Delaware 19711,  
Ver.St.v.Am

- 06 *Naam en adres van de gemachtigde of vermelding van het correspondentie-adres van de deposant*

Octrooibureau Los en Stigter B.V.  
Weteringschans 96  
1017 XS Amsterdam  
Nederland.

- 08 *Afbeelding van de tekening of het model*  
ZIE AFBEELDING(EN)

- 11 *Vermelding van het voortbrengsel gevolgd door de aanduiding van de klasse(n) en onderklasse(n)*

Borstelement van stofzuiger (kl 4-03; 15-05).

- 12 *Beschrijving van de kenmerkende eigenschappen van het nieuwe uiterlijk van het voortbrengsel; in voorkomend geval, vermelding van de onderdelen van de tekening of het model waarop de kleuren betrekking hebben*

Fig. 1 is een perspectiefisch aanzicht van het model; fig. 2 is een linker zij-aanzicht van het model; fig. 3 is een

rechter zij-aanzicht van het model; fig. 4 is een bovenaanzicht van het model; fig. 5 is een onderaanzicht van het model; fig. 6 is een vooraanzicht van het model; fig. 7 is een achteraanzicht van het model.

- 13 *Recht van voorrang als bedoeld in artikel 4 van het verdrag van Parijs tot bescherming van de Industriële Eigendom*

Ver.St.v.Am., dd. 09 01 1989, nr. 294.549, Burton E. Gerke Jr., Richard B. Kosten.

- 14 *Vermelding van de naam van de werkelijke ontwerper van de tekening*

Burton E. Gerke Jr., Richard B. Kosten

- 18 *Dagtekening van de aanvraag van de vernieuwing*

25.06.2009

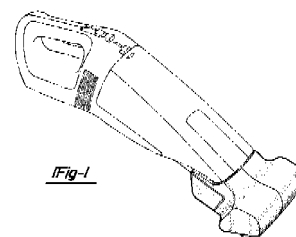

*IFig-1*

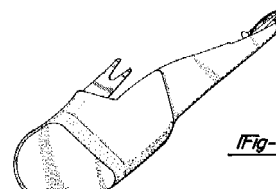

*IFig-2*

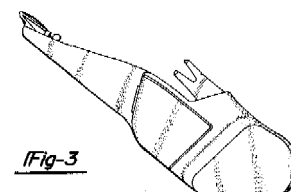

*IFig-3*

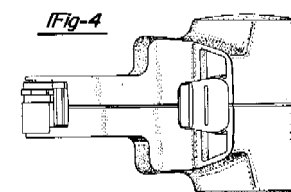

*IFig-4*

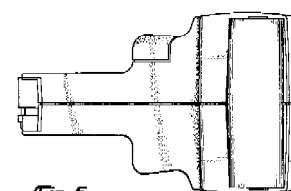

*IFig-5*

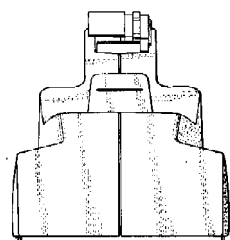
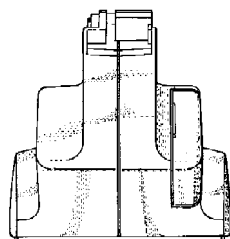
**IFig-6****IFig-7**

- 01 *Numéro d'enregistrement*  
**19262-00**  
*Numéro, date et heure du dépôt*  
04682-00 13.06.1989 , 15.15
- 02 *Date d'échéance*  
13.06.2014
- 03 *Nom du déposant*  
Michelin AVS
- 04 *Adresse (rue et numéro) du déposant*  
143 bis, rue Yves Le Coz - RP 3513
- 05 *Code postal, localité et pays du déposant*  
F-78035 Versailles Cedex,  
France
- 06 *Nom et adresse du mandataire ou indication de l'adresse postale du déposant*  
Dennemeyer & Associates SA  
55 rue des Bruyères  
L-1274 Howald  
Luxembourg.
- 08 *Reproduction du dessin ou modèle*  
**VOIR REPRODUCTION(S)**
- 11 *Indication du produit suivi de la (des) classe(s) et de la (des) sous-classe(s)*  
Profilé pour bandes de billard (cl 6-03, 06; 25-01).
- 13 *Droit de priorité visé à l'article 4 de la Convention de Paris pour la protection de la Propriété Industrielle*  
France, le 16 12 1988, no. 887742,  
Caoutchouc Manufacturé et Plastiques,  
société anonyme de droit français.
- 18 *Date de réception de la requête du renouvellement*  
08.06.2009

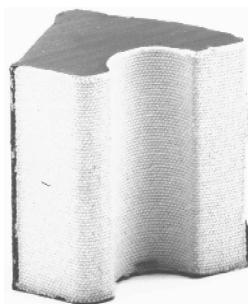
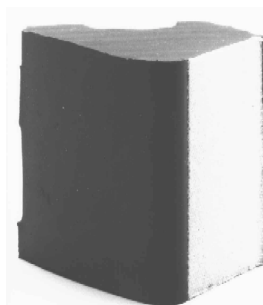
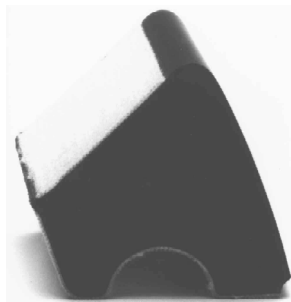

- 01 *Inschrijvingsnummer*  
**19356-02**  
*Nummer en dagtekening (dag en uur) van het depot*  
64940-02 16.11.1989 , 24.00
- 02 *Vervaldatum*  
16.11.2014
- 03 *Naam van de deposant*  
Distilleerderijen Erven Lucas Bols B.V.
- 04 *Adres (straat en nummer) van de deposant*  
Wattstraat 61
- 05 *Postcode, plaats en land van de deposant*  
2723 RB Zoetermeer,  
Nederland
- 06 *Naam en adres van de gemachtigde of vermelding van het correspondentie-adres van de deposant*  
CLS Rémy Cointreau  
Trade Marks Department  
20, rue de la Société Vinicole - B.P.37  
16102 Cognac  
France.
- 08 *Afbeelding van de tekening of het model*  
**ZIE AFBEELDING(EN)**
- 11 *Vermelding van het voortbrengsel gevolgd door de aanduiding van de klasse(n) en onderklasse(n)*  
Fles (kl 9-01).

- 18 *Dagtekening van de aanvraag van de vernieuwing*  
29.06.2009



- 01 *Inschrijvingsnummer*  
**19360-00**  
*Nummer en dagtekening (dag en uur) van het depot*  
64969-00 24.11.1989 , 10.00
- 02 *Vervaldatum*  
24.11.2014
- 03 *Naam van de deposant*  
**CHICAGO METALLIC CONTINENTAL**,  
besloten vennootschap met beperkte aansprakelijkheid
- 04 *Adres (straat en nummer) van de deposant*  
Oud Sluisstraat 5
- 05 *Postcode, plaats en land van de deposant*  
2110 Wijnegem,  
België
- 06 *Naam en adres van de gemachtigde of vermelding van het correspondentie-adres van de deposant*  
Antwerps Octrooi- en Merkenbureau  
M.F.J. Bockstael N.V.  
Arenbergstraat 13  
B-2000 Antwerpen  
België.
- 08 *Afbeelding van de tekening of het model*  
**ZIE AFBEELDING(EN)**
- 11 *Vermelding van het voortbrengsel gevolgd door de aanduiding van de klasse(n) en onderklasse(n)*  
Profiel (kl 25-01).
- 18 *Dagtekening van de aanvraag van de vernieuwing*  
23.06.2009

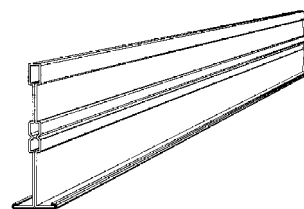

- 01 *Inschrijvingsnummer*  
**24650-08**  
*Nummer en dagtekening (dag en uur) van het depot*  
69668-08 19.04.1994 , 11.35



- 02 *Vervaldatum*  
19.04.2014
- 03 *Naam van de deposant*  
Masterfoods Veghel BV
- 04 *Adres (straat en nummer) van de deposant*  
Taylorweg 5
- 05 *Postcode, plaats en land van de deposant*  
5466 AE Veghel,  
Nederland
- 06 *Naam en adres van de gemachtigde of vermelding van het correspondentie-adres van de deposant*  
Freshfields Bruckhaus Deringer  
Strawinskylaan 10  
1077 XZ Amsterdam  
Nederland.
- 08 *Afbeelding van de tekening of het model*  
ZIE AFBEELDING(EN)
- 11 *Vermelding van het voortbrengsel gevolgd door de aanduiding van de klasse(n) en onderklasse(n)*  
Chocoladeprodukt (kl 1-01).
- 18 *Dagtekening van de aanvraag van de vernieuwing*  
16.04.2009

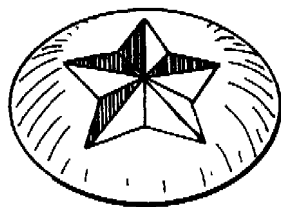

- 01 *Inschrijvingsnummer*  
**24650-09**  
*Nummer en dagtekening (dag en uur) van het depot*  
69668-09 19.04.1994 , 11.35
- 02 *Vervaldatum*  
19.04.2014
- 03 *Naam van de deposant*  
Masterfoods Veghel BV
- 04 *Adres (straat en nummer) van de deposant*  
Taylorweg 5
- 05 *Postcode, plaats en land van de deposant*  
5466 AE Veghel,  
Nederland
- 06 *Naam en adres van de gemachtigde of vermelding van het correspondentie-adres van de deposant*  
Freshfields Bruckhaus Deringer  
Strawinskylaan 10  
1077 XZ Amsterdam  
Nederland.
- 08 *Afbeelding van de tekening of het model*  
ZIE AFBEELDING(EN)
- 11 *Vermelding van het voortbrengsel gevolgd door de aanduiding van de klasse(n) en onderklasse(n)*  
Chocoladeprodukt (kl 1-01).
- 18 *Dagtekening van de aanvraag van de vernieuwing*  
16.04.2009

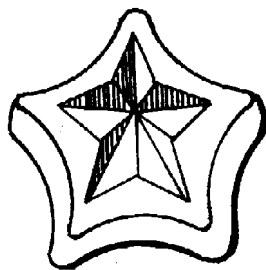

- 01 *Inschrijvingsnummer*  
**24650-10**  
*Nummer en dagtekening (dag en uur) van het depot*  
69668-10 19.04.1994 , 11.35
- 02 *Vervaldatum*  
19.04.2014
- 03 *Naam van de deposant*  
Masterfoods Veghel BV
- 04 *Adres (straat en nummer) van de deposant*  
Taylorweg 5
- 05 *Postcode, plaats en land van de deposant*  
5466 AE Veghel,  
Nederland

- 06 *Naam en adres van de gemachtigde of vermelding van het correspondentie-adres van de deposant*  
Freshfields Bruckhaus Deringer  
Strawinskylaan 10  
1077 XZ Amsterdam  
Nederland.
- 08 *Afbeelding van de tekening of het model*  
ZIE AFBEELDING(EN)
- 11 *Vermelding van het voortbrengsel gevolgd door de aanduiding van de klasse(n) en onderklasse(n)*  
Chocoladeprodukt (kl 1-01).
- 18 *Dagtekening van de aanvraag van de vernieuwing*  
16.04.2009

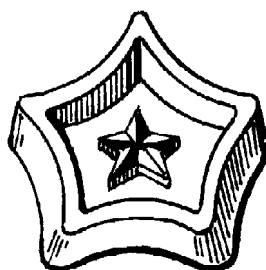

- 01 *Inschrijvingsnummer*  
**24650-11**  
*Nummer en dagtekening (dag en uur) van het depot*  
69668-11 19.04.1994 , 11.35
- 02 *Vervaldatum*  
19.04.2014
- 03 *Naam van de deposant*  
Masterfoods Veghel BV
- 04 *Adres (straat en nummer) van de deposant*  
Taylorweg 5

- 05 *Postcode, plaats en land van de deposant*  
5466 AE Veghel,  
Nederland
- 06 *Naam en adres van de gemachtigde of vermelding van het correspondentie-adres van de deposant*  
Freshfields Bruckhaus Deringer  
Strawinskylaan 10  
1077 XZ Amsterdam  
Nederland.
- 08 *Afbeelding van de tekening of het model*  
ZIE AFBEELDING(EN)
- 11 *Vermelding van het voortbrengsel gevolgd door de aanduiding van de klasse(n) en onderklasse(n)*  
Chocoladeprodukt (kl 1-01).
- 18 *Dagtekening van de aanvraag van de vernieuwing*  
16.04.2009

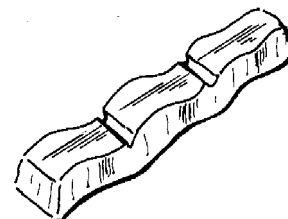

- 01 *Inschrijvingsnummer*  
**24650-12**  
*Nummer en dagtekening (dag en uur) van het depot*  
69668-12 19.04.1994 , 11.35
- 02 *Vervaldatum*  
19.04.2014
- 03 *Naam van de deposant*  
Masterfoods Veghel BV
- 04 *Adres (straat en nummer) van de deposant*  
Taylorweg 5
- 05 *Postcode, plaats en land van de deposant*  
5466 AE Veghel,  
Nederland
- 06 *Naam en adres van de gemachtigde of vermelding van het correspondentie-adres van de deposant*  
Freshfields Bruckhaus Deringer  
Strawinskylaan 10  
1077 XZ Amsterdam  
Nederland.
- 08 *Afbeelding van de tekening of het model*  
ZIE AFBEELDING(EN)
- 11 *Vermelding van het voortbrengsel gevolgd door de aanduiding van de klasse(n) en onderklasse(n)*  
Chocoladeprodukt (kl 1-01).
- 18 *Dagtekening van de aanvraag van de vernieuwing*  
16.04.2009

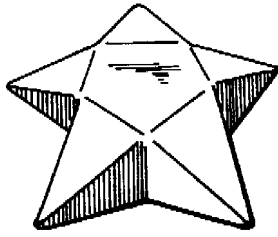

01 *Inschrijvingsnummer*  
**24751-00**

*Nummer en dagtekening (dag en uur) van het depot*

69722-00 09.05.1994 , 16.00

02 *Vervaldatum*  
09.05.2014

03 *Naam van de deposant*  
Unilever N.V.

04 *Adres (straat en nummer) van de deposant*  
Weena 455

05 *Postcode, plaats en land van de deposant*  
3013 AL Rotterdam,  
Nederland

06 *Naam en adres van de gemachtigde of vermelding van het correspondentie-adres van de deposant*  
Nederlandsch Octrooibureau  
J.W. Frisolaan 13  
2517 JS 's-Gravenhage  
Nederland.

08 *Afbeelding van de tekening of het model*  
ZIE AFBEELDING(EN)

11 *Vermelding van het voortbrengsel gevolgd door de aanduiding van de klasse(n) en onderklasse(n)*  
Fles (kl 9-01, 02).

18 *Dagtekening van de aanvraag van de vernieuwing*  
01.05.2009

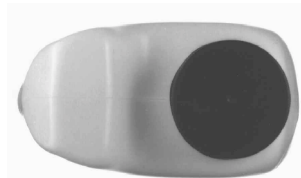

01 *Numéro d'enregistrement*  
**24820-00**

*Numéro, date et heure du dépôt*  
69756-00 19.05.1994 , 16.00

02 *Date d'échéance*  
19.05.2014

03 *Nom du déposant*  
Norma Sweden AB

04 *Adresse (rue et numéro) du déposant*  
Wallingatan 2

05 *Code postal, localité et pays du déposant*  
111 60 Stockholm,  
Suède

06 *Nom et adresse du mandataire ou indication de l'adresse postale du déposant*  
Bureau Gevers S.A.  
Holidaystraat 5  
B-1831 Diegem  
Belgique.

08 *Reproduction du dessin ou modèle*  
VOIR REPRODUCTION(S)

11 *Indication du produit suivi de la (des) classe(s) et de la (des) sous-classe(s)*  
Collier de serrage (cl 8-08).

13 *Droit de priorité visé à l'article 4 de la Convention de Paris pour la protection de la Propriété Industrielle*  
Suède, le 10 12 1993, no. 93-2770, ABA of Sweden AB.

14 *Indication du nom du véritable créateur du dessin ou modèle*  
ELIASSON Roger

18 *Date de réception de la requête du renouvellement*  
16.04.2009

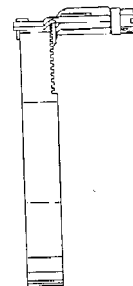
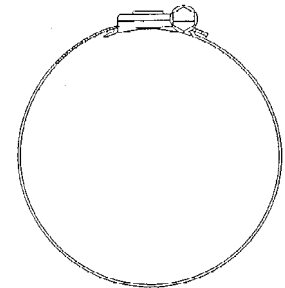
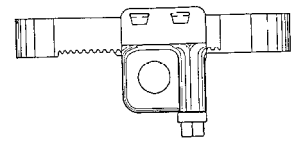
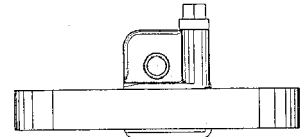

01 *Inschrijvingsnummer*  
**24844-00**

*Nummer en dagtekening (dag en uur) van het depot*  
69880-00 06.07.1994 , 11.50

02 *Vervaldatum*  
06.07.2014

03 *Naam van de deposant*  
Bio Medic Data Systems, Inc.,  
Delaware corporation

04 *Adres (straat en nummer) van de deposant*  
255 West Spring Valley Avenue

05 *Postcode, plaats en land van de deposant*  
Maywood - New Jersey 07607,  
Ver.St.v.Am

- 06 *Naam en adres van de gemachtigde of vermelding van het correspondentie-adres van de deposant*

Octrooibureau Vriesendorp & Gaade  
B.V.  
Dr. Kuiperstraat 6  
2514 BB 's-Gravenhage  
Nederland.

- 08 *Afbeelding van de tekening of het model*  
ZIE AFBEELDING(EN)

- 11 *Vermelding van het voortbrengsel gevolgd door de aanduiding van de klasse(n) en onderklasse(n)*

Transponderimplanteerinrichting (kl 24-01, 02).

- 13 *Recht van voorrang als bedoeld in artikel 4 van het verdrag van Parijs tot bescherming van de Industriële Eigendom*

Ver.St.v.Am., dd. 18 01 1994, nr. 29/017,598, PARK Chinsoo.

- 14 *Vermelding van de naam van de werkelijke ontwerper van de tekening*  
PARK Chinsoo

- 18 *Dagtekening van de aanvraag van de vernieuwing*  
11.06.2009

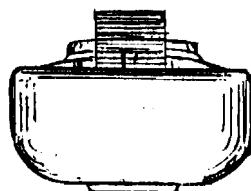
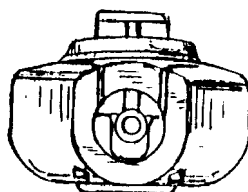
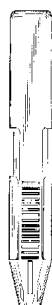
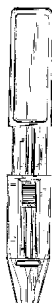
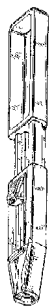

- 01 *Inschrijvingsnummer*  
**24884-01**

*Nummer en dagtekening (dag en uur) van het depot*

69788-01 30.05.1994, 24.00

- 02 *Vervaldatum*  
30.05.2014

- 03 *Naam van de deposant*  
United Biscuits (UK) Limited

- 04 *Adres (straat en nummer) van de deposant*  
Church Road

- 05 *Postcode, plaats en land van de deposant*  
West Drayton - Middlesex UB7 7PR,  
Groot-Brittannië

- 06 *Naam en adres van de gemachtigde of vermelding van het correspondentie-adres van de deposant*

Cabinet Chaillot  
Avenue de l'Agent Sarre 16/20, BP 74  
92703 Colombes Cedex  
Frankrijk.

- 08 *Afbeelding van de tekening of het model*  
ZIE AFBEELDING(EN)

- 11 *Vermelding van het voortbrengsel gevolgd door de aanduiding van de klasse(n) en onderklasse(n)*  
Voedsel-verpakking (kl 9-03).

- 13 *Recht van voorrang als bedoeld in artikel 4 van het verdrag van Parijs tot bescherming van de Industriële Eigendom*

Groot-Brittannië, dd. 02 12 1993, nr. 2035612, United Biscuits (UK) Limited.

- 18 *Dagtekening van de aanvraag van de vernieuwing*  
23.03.2009

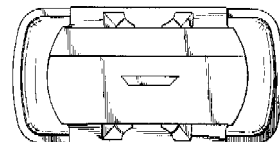
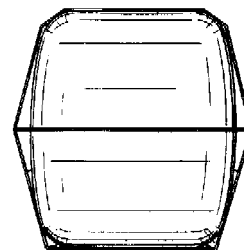
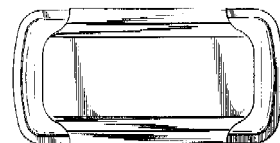
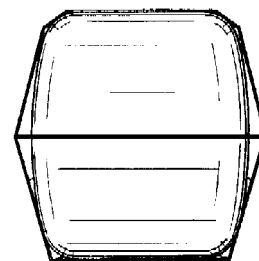
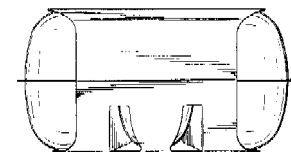
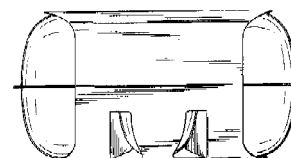
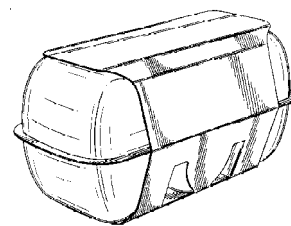

- 01 *Inschrijvingsnummer*  
**24884-02**

*Nummer en dagtekening (dag en uur) van het depot*

69788-02 30.05.1994, 24.00

- 02 *Vervaldatum*  
30.05.2014

- 03 *Naam van de deposant*  
United Biscuits (UK) Limited
- 04 *Adres (straat en nummer) van de deposant*  
Church Road
- 05 *Postcode, plaats en land van de deposant*  
West Drayton - Middlesex UB7 7PR,  
Groot-Brittannië
- 06 *Naam en adres van de gemachtigde of vermelding van het correspondentie-adres van de deposant*  
Cabinet Chaillot  
Avenue de l'Agent Sarre 16/20, BP 74  
92703 Colombes Cedex  
Frankrijk.
- 08 *Afbeelding van de tekening of het model*  
ZIE AFBEELDING(EN)
- 11 *Vermelding van het voortbrengsel gevolgd door de aanduiding van de klasse(n) en onderklasse(n)*  
Voedsel-verpakking (kl 9-03).
- 13 *Recht van voorrang als bedoeld in artikel 4 van het verdrag van Parijs tot bescherming van de Industriële Eigendom*  
Groot-Brittannië, dd. 02 12 1993, nr. 2035613, United Biscuits (UK) Limited.
- 18 *Dagtekening van de aanvraag van de vernieuwing*  
23.03.2009

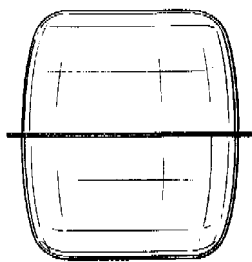
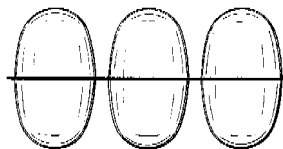
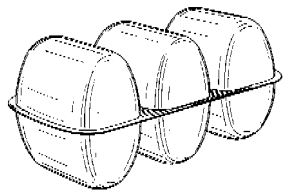

- 01 *Numéro d'enregistrement*  
**24928-00**  
*Numéro, date et heure du dépôt*  
69911-00 18.07.1994, 10.10

- 02 *Date d'échéance*  
18.07.2014
- 03 *Nom du déposant*  
ASTRA AKTIEBOLAG
- 04 *Adresse (rue et numéro) du déposant*  
Kvarnbergagatan 16
- 05 *Code postal, localité et pays du déposant*  
Södertälje,  
Suède
- 06 *Nom et adresse du mandataire ou indication de l'adresse postale du déposant*  
Bureau Gevers S.A.  
Holidaystraat 5  
B-1831 Diegem  
Belgique.
- 08 *Reproduction du dessin ou modèle*  
VOIR REPRODUCTION(S)
- 11 *Indication du produit suivi de la (des) classe(s) et de la (des) sous-classe(s)*  
Pièce intercalaire pour aerosol doseur  
(cl 24-01, 02, 04; 29-02).
- 13 *Droit de priorité visé à l'article 4 de la Convention de Paris pour la protection de la Propriété Industrielle*  
Suède, le 27 01 1994, no. 94-0206,  
Aktiebolaget Astra.
- 14 *Indication du nom du véritable créateur du dessin ou modèle*  
BERG Elan; KARLSSON Jan
- 18 *Date de réception de la requête du renouvellement*  
26.06.2009

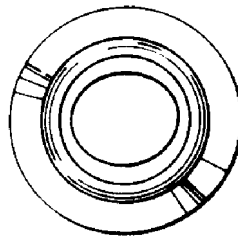
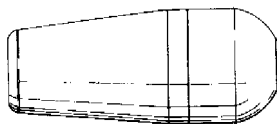
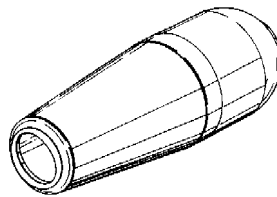

- 01 *Numéro d'enregistrement*  
**24942-00**  
*Numéro, date et heure du dépôt*  
05562-00 15.04.1994, 15.50
- 02 *Date d'échéance*  
15.04.2014
- 03 *Nom du déposant*  
STURM, RUGER & COMPANY, INC.  
Delaware corporation
- 04 *Adresse (rue et numéro) du déposant*  
Lacey Place
- 05 *Code postal, localité et pays du déposant*  
Southport - Connecticut 06490,  
Etats-Unis d'Amérique
- 06 *Nom et adresse du mandataire ou indication de l'adresse postale du déposant*  
Cabinet Chaillot  
Avenue de l'Agent Sarre 16/20, BP 74  
92703 Colombes Cedex  
France.
- 08 *Reproduction du dessin ou modèle*  
VOIR REPRODUCTION(S)
- 11 *Indication du produit suivi de la (des) classe(s) et de la (des) sous-classe(s)*  
Pistolet (cl 22-01).
- 13 *Droit de priorité visé à l'article 4 de la Convention de Paris pour la protection de la Propriété Industrielle*  
Etats-Unis d'Amérique, le 15 10 1993,  
no. 29/014, 315, RUGER William B.;  
McCARRY James.
- 18 *Date de réception de la requête du renouvellement*  
12.03.2009

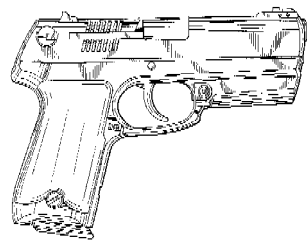

FIG. 1

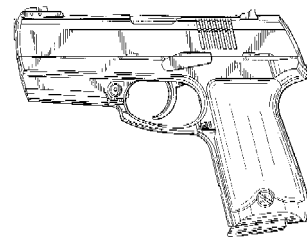

FIG. 2

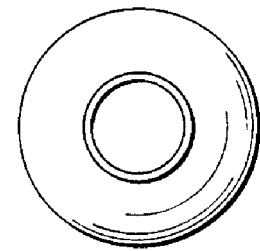



FIG. 3



FIG. 4

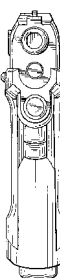

FIG. 5



FIG. 6

- 01 *Numéro d'enregistrement*  
**24948-00**  
*Numéro, date et heure du dépôt*  
05584-00 10.06.1994 , 15.20
- 02 *Date d'échéance*  
10.06.2014
- 03 *Nom du déposant*  
GREIF BROS. CORPORATION,  
Delaware corporation
- 04 *Adresse (rue et numéro) du déposant*  
425 Winter Road
- 05 *Code postal, localité et pays du déposant*  
Delaware, Ohio 43015,  
Etats-Unis d'Amérique

- 06 *Nom et adresse du mandataire ou indication de l'adresse postale du déposant*  
Office Kirkpatrick S.A.  
32, Avenue Wolfers  
B-1310 La Hulpe  
Belgique.
- 08 *Reproduction du dessin ou modèle*  
VOIR REPRODUCTION(S)
- 11 *Indication du produit suivi de la (des) classe(s) et de la (des) sous-classe(s)*  
Recipient (cl 9-01).
- 13 *Droit de priorité visé à l'article 4 de la Convention de Paris pour la protection de la Propriété Industrielle*  
Etats-Unis d'Amérique, le 07 01 1994,  
no. 29/017205, MALIK John H.;  
IRWIN Patrick E.; JONES Floy C.;  
FIELDS William C.
- 18 *Date de réception de la requête du renouvellement*  
27.05.2009

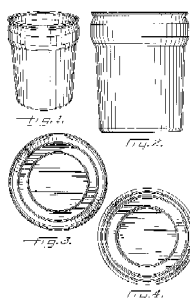

- 01 *Inschrijvingsnummer*  
**24983-00**  
*Nummer en dagtekening (dag en uur) van het depot*  
69847-00 22.06.1994 , 24.00
- 02 *Vervaldatum*  
22.06.2014
- 03 *Naam van de deposant*  
Peder Bergstedt
- 04 *Adres (straat en nummer) van de deposant*  
Lokvägen 31c
- 05 *Postcode, plaats en land van de deposant*  
S-260 33 Paarp,  
Zweden
- 06 *Naam en adres van de gemachtigde of vermelding van het correspondentie-adres van de deposant*  
Elzas Noordzij B.V.  
De Lairessestraat 159  
1075 HK Amsterdam  
Nederland.
- 08 *Afbeelding van de tekening of het model*  
ZIE AFBEELDING(EN)
- 11 *Vermelding van het voortbrengsel gevolgd door de aanduiding van de klasse(n) en onderklasse(n)*  
Doos voor schroefkoppen (kl 9-03).
- 13 *Recht van voorrang als bedoeld in artikel 4 van het verdrag van Parijs tot bescherming van de Industriële Eigendom*  
Zweden, dd. 11 01 1994, nr. 94-0042,  
BERGSTEDT Peder.
- 18 *Dagtekening van de aanvraag van de vernieuwing*  
17.06.2009

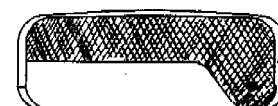
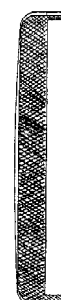
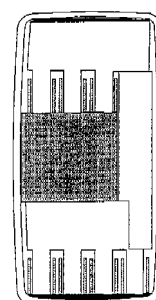

- 01 *Numéro d'enregistrement*  
**24988-00**  
*Numéro, date et heure du dépôt*  
69857-00 29.06.1994 , 10.00
- 02 *Date d'échéance*  
29.06.2014
- 03 *Nom du déposant*  
ARAMIS, INC., Delaware corporation
- 04 *Adresse (rue et numéro) du déposant*  
767 Fifth Avenue
- 05 *Code postal, localité et pays du déposant*  
New York - New York 10153,  
Etats-Unis d'Amérique
- 06 *Nom et adresse du mandataire ou indication de l'adresse postale du déposant*  
Baker & McKenzie  
Avenue Louise 149  
B-1050 Bruxelles  
Belgique.
- 08 *Reproduction du dessin ou modèle*  
VOIR REPRODUCTION(S)

11 Indication du produit suivi de la (des) classe(s) et de la (des) sous-classe(s)  
Flacon (cl 9-01).

13 Droit de priorité visé à l'article 4 de la Convention de Paris pour la protection de la Propriété Industrielle

Etats-Unis d'Amérique, le 24 01 1994, no. 29/017,845, OTANI Laura; HIRST Ken.

14 Indication du nom du véritable créateur du dessin ou modèle

OTANI Laura; HIRST Ken

18 Date de réception de la requête du renouvellement

12.06.2009

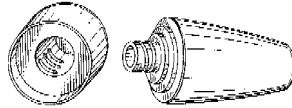
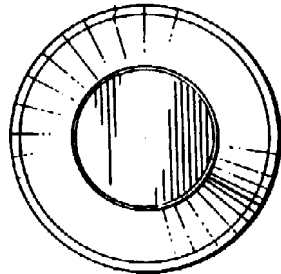
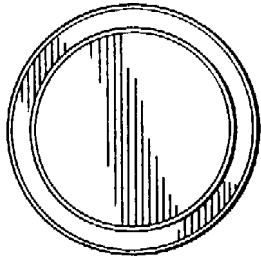
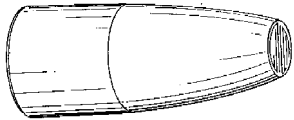
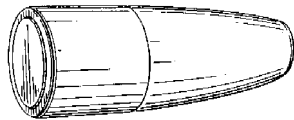
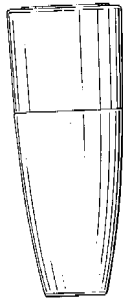

01 Inschrijvingsnummer

**24998-00**

Nummer en dagtekening (dag en uur) van het depot

69875-00 05.07.1994 , 11.45

02 Vervaldatum

05.07.2014

03 Naam van de deposant

KUWAIT PETROLEUM CORPORATION

04 Adres (straat en nummer) van de deposant

05 Postcode, plaats en land van de deposant

Safat,  
Koeweit

06 Naam en adres van de gemachtigde of vermelding van het correspondentie-adres van de deposant

Octrooibureau Vriesendorp & Gaade B.V.

Dr. Kuiperstraat 6  
2514 BB 's-Gravenhage  
Nederland.

08 Afbeelding van de tekening of het model

ZIE AFBEELDING(EN)

11 Vermelding van het voortbrengsel gevolgd door de aanduiding van de klasse(n) en onderklasse(n)

Brandstofprijnsindicatiezuil (kl 20-02, 03).

18 Dagtekening van de aanvraag van de vernieuwing

17.06.2009

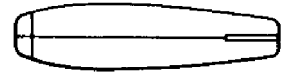
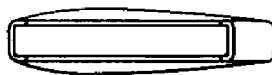
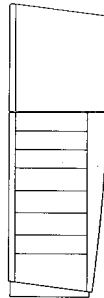
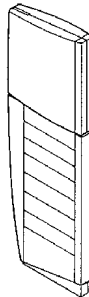

01 Numéro d'enregistrement

**25029-00**

Numéro, date et heure du dépôt

05625-00 09.09.1994 , 15.50

02 Date d'échéance

09.09.2014

03 Nom du déposant

SmithKline Beecham p.l.c.

04 Adresse (rue et numéro) du déposant

New Horizons Court

05 Code postal, localité et pays du déposant

Brentford - Middlesex TW8 9EP,  
Grande-Bretagne

06 Nom et adresse du mandataire ou indication de l'adresse postale du déposant

Bureau Gevers S.A.

Holidaystraat 5

B-1831 Diegem

Belgique.

08 Reproduction du dessin ou modèle

VOIR REPRODUCTION(S)

11 Indication du produit suivi de la (des) classe(s) et de la (des) sous-classe(s)

Bouteille (cl 9-01).

13 Droit de priorité visé à l'article 4 de la Convention de Paris pour la protection de la Propriété Industrielle

Grande-Bretagne, le 11 03 1994, no. 2037656, SmithKline Beecham p.l.c.

18 Date de réception de la requête du renouvellement

26.06.2009

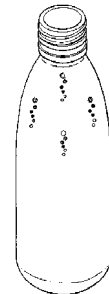

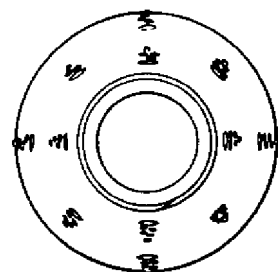
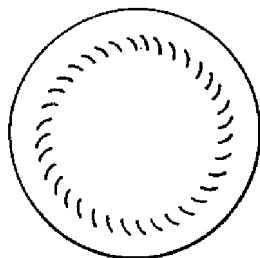

- 01 *Inschrijvingsnummer*  
**25084-01**  
*Nummer en dagtekening (dag en uur) van het depot*  
69909-01 15.07.1994, 15.20
- 02 *Vervaldatum*  
15.07.2014
- 03 *Naam van de deposant*  
PI-Design AG
- 04 *Adres (straat en nummer) van de deposant*  
Kantonsstrasse
- 05 *Postcode, plaats en land van de deposant*  
CH-6234 Triengen,  
Zwitserland

- 06 *Naam en adres van de gemachtigde of vermelding van het correspondentie-adres van de deposant*  
Elzas Noordzij B.V.  
De Lairessestraat 159  
1075 HK Amsterdam  
Nederland.
- 08 *Afbeelding van de tekening of het model*  
ZIE AFBEELDING(EN)
- 11 *Vermelding van het voortbrengsel gevolgd door de aanduiding van de klasse(n) en onderklasse(n)*  
Apparaat voor het maken van koffie (kl 7-01, 02).
- 13 *Recht van voorrang als bedoeld in artikel 4 van het verdrag van Parijs tot bescherming van de Industriële Eigendom*  
Denemarken, dd. 16 03 1994, nr. 242-1994, PI-Design AG.
- 14 *Vermelding van de naam van de werkelijke ontwerper van de tekening*  
JOERGENSEN Carsten
- 18 *Dagtekening van de aanvraag van de vernieuwing*  
30.06.2009

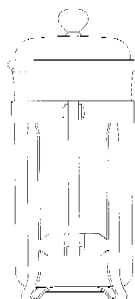
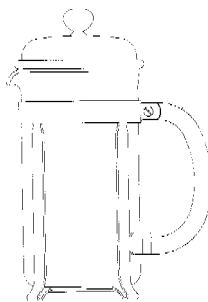

- 01 *Inschrijvingsnummer*  
**25084-02**  
*Nummer en dagtekening (dag en uur) van het depot*  
69909-02 15.07.1994, 15.20
- 02 *Vervaldatum*  
15.07.2014
- 03 *Naam van de deposant*  
PI-Design AG
- 04 *Adres (straat en nummer) van de deposant*  
Kantonsstrasse
- 05 *Postcode, plaats en land van de deposant*  
CH-6234 Triengen,  
Zwitserland
- 06 *Naam en adres van de gemachtigde of vermelding van het correspondentie-adres van de deposant*  
Elzas Noordzij B.V.  
De Lairessestraat 159

1075 HK Amsterdam  
Nederland.

- 08 *Afbeelding van de tekening of het model*  
ZIE AFBEELDING(EN)
- 11 *Vermelding van het voortbrengsel gevolgd door de aanduiding van de klasse(n) en onderklasse(n)*  
Glas (kl 7-01).
- 13 *Recht van voorrang als bedoeld in artikel 4 van het verdrag van Parijs tot bescherming van de Industriële Eigendom*  
Denemarken, dd. 16 03 1994, nr. 242-1994, PI-Design AG.
- 14 *Vermelding van de naam van de werkelijke ontwerper van de tekening*  
JOERGENSEN Carsten
- 18 *Dagtekening van de aanvraag van de vernieuwing*  
30.06.2009

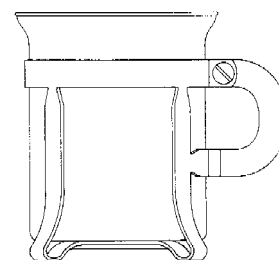
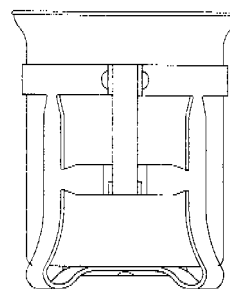

- 01 *Inschrijvingsnummer*  
**25087-01**  
*Nummer en dagtekening (dag en uur) van het depot*  
69919-01 19.07.1994, 14.10
- 02 *Vervaldatum*  
19.07.2009
- 03 *Naam van de deposant*  
John Wyeth & Brother Limited
- 04 *Adres (straat en nummer) van de deposant*  
Huntercombe Lane South
- 05 *Postcode, plaats en land van de deposant*  
Taplow - Maidenhead - Berkshire SL6 0PH,  
Groot-Brittannië
- 06 *Naam en adres van de gemachtigde of vermelding van het correspondentie-adres van de deposant*  
Bureau Gevers N.V.  
Holidaystraat 5  
B-1831 Diegem  
België.
- 08 *Afbeelding van de tekening of het model*  
ZIE AFBEELDING(EN)

- 11 *Vermelding van het voortbrengsel gevolgd door de aanduiding van de klasse(n) en onderklasse(n)*  
Farmaceutische verpakking (kl 9-05).
- 13 *Recht van voorrang als bedoeld in artikel 4 van het verdrag van Parijs tot bescherming van de Industriële Eigendom*  
Groot-Brittannië, dd. 21 01 1994, nr. GB 2036491, John Wyeth & Brother Limited.
- 14 *Vermelding van de naam van de werkelijke ontwerper van de tekening*  
KELSEY Stephen Frederick;  
WILLIAMS Donald
- 18 *Dagtekening van de aanvraag van de vernieuwing*  
26.06.2009

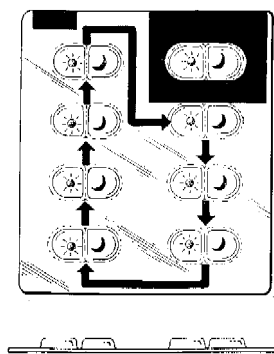

- 01 *Inschrijvingsnummer*  
**25087-02**  
*Nummer en dagtekening (dag en uur) van het depot*  
69919-02 19.07.1994, 14.10
- 02 *Vervaldatum*  
19.07.2014
- 03 *Naam van de deposant*  
John Wyeth & Brother Limited
- 04 *Adres (straat en nummer) van de deposant*  
Huntercombe Lane South
- 05 *Postcode, plaats en land van de deposant*  
Taplow - Maidenhead - Berkshire SL6 0PH,  
Groot-Brittannië
- 06 *Naam en adres van de gemachtigde of vermelding van het correspondentie-adres van de deposant*  
Bureau Gevers N.V.  
Holidaystraat 5  
B-1831 Diegem  
België.
- 08 *Afbeelding van de tekening of het model*  
ZIE AFBEELDING(EN)
- 11 *Vermelding van het voortbrengsel gevolgd door de aanduiding van de klasse(n) en onderklasse(n)*  
Farmaceutische verpakking (kl 9-05).
- 13 *Recht van voorrang als bedoeld in artikel 4 van het verdrag van Parijs tot bescherming van de Industriële Eigendom*  
Groot-Brittannië, dd. 21 01 1994, nr. GB 2036491, John Wyeth & Brother Limited.

- 14 *Vermelding van de naam van de werkelijke ontwerper van de tekening*  
KELSEY Stephen Frederick;  
WILLIAMS Donald
- 18 *Dagtekening van de aanvraag van de vernieuwing*  
26.06.2009

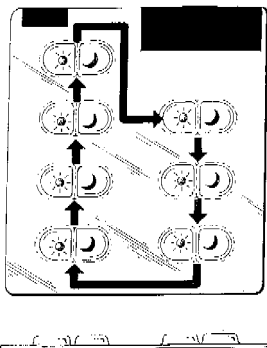

- 01 *Numéro d'enregistrement*  
**25102-00**  
*Numéro, date et heure du dépôt*  
70130-00 30.09.1994, 11.15
- 02 *Date d'échéance*  
30.09.2014
- 03 *Nom du déposant*  
ASTRA AKTIEBOLAG
- 04 *Adresse (rue et numéro) du déposant*  
S-151 85 Södertälje,  
Suède
- 05 *Code postal, localité et pays du déposant*  
S-151 85 Södertälje,  
Suède
- 06 *Nom et adresse du mandataire ou indication de l'adresse postale du déposant*  
Bureau Gevers S.A.  
Holidaystraat 5  
B-1831 Diegem  
Belgique.
- 08 *Reproduction du dessin ou modèle*  
VOIR REPRODUCTION(S)
- 11 *Indication du produit suivi de la (des) classe(s) et de la (des) sous-classe(s)*  
Bandage (cl 24-04).
- 13 *Droit de priorité visé à l'article 4 de la Convention de Paris pour la protection de la Propriété Industrielle*  
Suède, le 05 04 1994, no. 94-0796,  
ASTRA Aktiebolaget.
- 14 *Indication du nom du véritable créateur du dessin ou modèle*  
NYQVIST-MAYER Adela
- 18 *Date de réception de la requête du renouvellement*  
26.06.2009

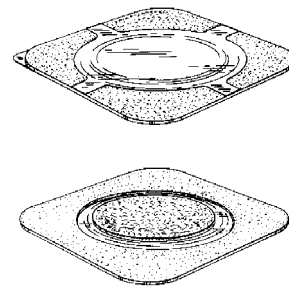

- 01 *Numéro d'enregistrement*  
**25117-00**  
*Numéro, date et heure du dépôt*  
69937-00 27.07.1994, 10.00
- 02 *Date d'échéance*  
27.07.2014
- 03 *Nom du déposant*  
ABBOTT LABORATORIES,  
Illinois corporation
- 04 *Adresse (rue et numéro) du déposant*  
Abbott Park
- 05 *Code postal, localité et pays du déposant*  
Illinois 60064,  
Etats-Unis d'Amérique
- 06 *Nom et adresse du mandataire ou indication de l'adresse postale du déposant*  
Bureau Gevers S.A.  
Holidaystraat 5  
B-1831 Diegem  
Belgique.
- 08 *Reproduction du dessin ou modèle*  
VOIR REPRODUCTION(S)
- 11 *Indication du produit suivi de la (des) classe(s) et de la (des) sous-classe(s)*  
Bouteille (cl 9-01).
- 13 *Droit de priorité visé à l'article 4 de la Convention de Paris pour la protection de la Propriété Industrielle*  
Etats-Unis d'Amérique, le 02 03 1994,  
no. 29/019428, MACCAULEY  
Richard Peter; SITA Lewis Henry;  
STOKESBURY Elwood Lamar.
- 14 *Indication du nom du véritable créateur du dessin ou modèle*  
MACCAULEY Richard Peter; SITA  
Lewis Henry; STOKESBURY Elwood  
Lamar
- 18 *Date de réception de la requête du renouvellement*  
26.06.2009

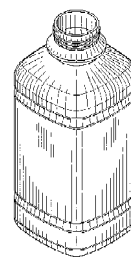

FIG-1



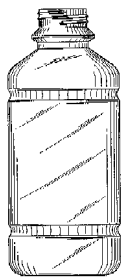

FIG-2

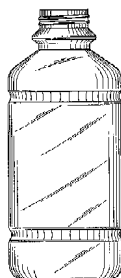

FIG-3

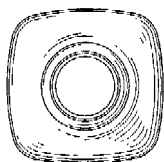

FIG-4



FIG-5

- 01 *Numéro d'enregistrement*  
**25190-01**  
*Numéro, date et heure du dépôt*  
69899-01 12.07.1994, 15.00
- 02 *Date d'échéance*  
12.07.2014
- 03 *Nom du déposant*  
Dart Industries Inc., Delaware corporation
- 04 *Adresse (rue et numéro) du déposant*  
1717 Deerfield Road
- 05 *Code postal, localité et pays du déposant*  
Deerfield - Illinois 60015, Etats-Unis d'Amérique
- 06 *Nom et adresse du mandataire ou indication de l'adresse postale du déposant*  
Bureau Gevers S.A.  
Holidaystraat 5  
B-1831 Diegem  
Belgique.
- 08 *Reproduction du dessin ou modèle*  
VOIR REPRODUCTION(S)
- 11 *Indication du produit suivi de la (des) classe(s) et de la (des) sous-classe(s)*  
Pichet (cl 7-01).

13 *Droit de priorité visé à l'article 4 de la Convention de Paris pour la protection de la Propriété Industrielle*

Etats-Unis d'Amérique, le 14 01 1994, no. 29/017,582, DECOSTER Pieter K.J.

14 *Indication du nom du véritable créateur du dessin ou modèle*

DECOSTER Pieter K.J.

18 *Date de réception de la requête du renouvellement*

22.06.2009

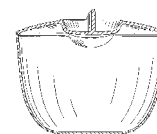
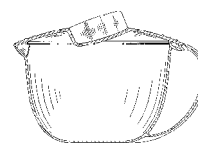
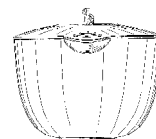
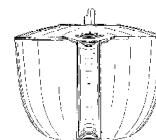
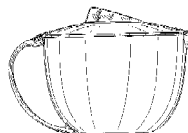
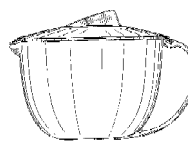
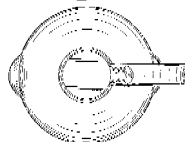
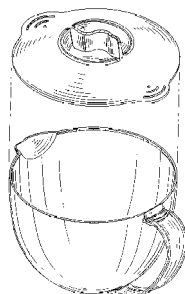
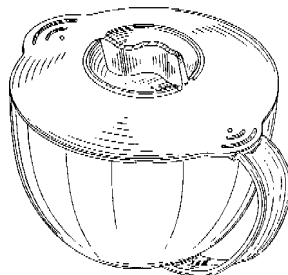

- 01 *Inschrijvingsnummer*  
**25192-00**  
*Nummer en dagtekening (dag en uur) van het depot*  
70005-00 17.08.1994, 11.50
- 02 *Vervaldatum*  
17.08.2014
- 03 *Naam van de deposant*  
MJ Quinlan & Associates Pty Limited
- 04 *Adres (straat en nummer) van de deposant*  
28/8 Waratah Street
- 05 *Postcode, plaats en land van de deposant*  
Cronulla N.S.W., 2230 Sydney, Australië
- 06 *Naam en adres van de gemachtigde of vermelding van het correspondentie-adres van de deposant*  
Antwerps Octrooi- en Merkenbureau  
M.F.J. Bockstael N.V.  
Arenbergstraat 13  
B-2000 Antwerpen  
België.
- 08 *Afbeelding van de tekening of het model*  
ZIE AFBELDING(EN)
- 11 *Vermelding van het voortbrengsel gevolgd door de aanduiding van de klasse(n) en onderklasse(n)*  
Voedingsprodukt (kl 1-01, 06).
- 13 *Recht van voorrang als bedoeld in artikel 4 van het verdrag van Parijs tot bescherming van de Industriële Eigendom*  
Australië, dd. 17 02 1994, nr. 460/94, MJ Quinlan & Associates Pty Limited.
- 18 *Dagtekening van de aanvraag van de vernieuwing*  
15.06.2009

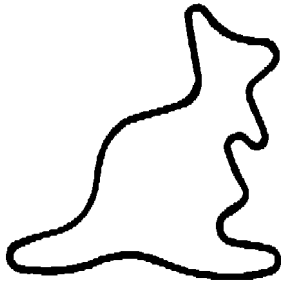

- 01 *Inschrijvingsnummer*  
**25212-00**

*Nummer en dagtekening (dag en uur) van het depot*

05603-00 13.07.1994 , 10.00

- 02 *Vervaldatum*  
13.07.2014
- 03 *Naam van de deposant*  
MALFAIT, Rudy
- 04 *Adres (straat en nummer) van de deposant*  
Isabella van Oostenrijkstraat 2
- 05 *Postcode, plaats en land van de deposant*  
9052 Gent, België
- 06 *Naam en adres van de gemachtigde of vermelding van het correspondentie-adres van de deposant*  
Bureau Gevers N.V.  
Holidaystraat 5  
B-1831 Diegem  
België.
- 08 *Afbeelding van de tekening of het model*  
ZIE AFBEELDING(EN)
- 11 *Vermelding van het voortbrengsel gevolgd door de aanduiding van de klasse(n) en onderklasse(n)*  
Drakenei (kl 1-01).
- 18 *Dagtekening van de aanvraag van de vernieuwing*  
04.06.2009



- 01 *Inschrijvingsnummer*  
**25398-00**

*Nummer en dagtekening (dag en uur) van het depot*

70299-00 25.11.1994 , 10.00

- 02 *Vervaldatum*  
25.11.2014
- 03 *Naam van de deposant*  
KZ Meet- en Regelapparatuur B.V.
- 04 *Adres (straat en nummer) van de deposant*  
Pascalweg 4, Postbus 40049
- 05 *Postcode, plaats en land van de deposant*  
8004 DA Zwolle, Nederland
- 08 *Afbeelding van de tekening of het model*  
ZIE AFBEELDING(EN)
- 11 *Vermelding van het voortbrengsel gevolgd door de aanduiding van de klasse(n) en onderklasse(n)*  
Ophangbeugel voor gasmeter (kl 8-08).
- 14 *Vermelding van de naam van de werkelijke ontwerper van de tekening*  
TEGGELOVE Johannes Wilhelmus Antonius
- 18 *Dagtekening van de aanvraag van de vernieuwing*  
08.06.2009

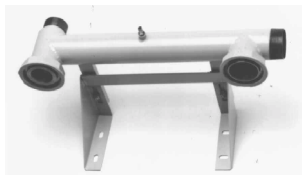

- 01 *Inschrijvingsnummer*  
**30493-00**

*Nummer en dagtekening (dag en uur) van het depot*

75186-00 25.11.1998 , 10.00

- 02 *Vervaldatum*  
25.11.2013
- 03 *Naam van de deposant*  
Arjo.Med.Aktiebolag Limited
- 04 *Adres (straat en nummer) van de deposant*  
c/o Arjo Limited,  
St Catherine Street
- 05 *Postcode, plaats en land van de deposant*  
Gloucester GL1 2SL,  
Groot-Brittannië
- 06 *Naam en adres van de gemachtigde of vermelding van het correspondentie-adres van de deposant*  
VEREENIGDE  
Johan de Wittlaan 7  
2517 JR Den Haag  
Nederland.
- 08 *Afbeelding van de tekening of het model*  
ZIE AFBEELDING(EN)
- 11 *Vermelding van het voortbrengsel gevolgd door de aanduiding van de klasse(n) en onderklasse(n)*  
Hulpmiddel voor de verplaatsing van invaliden (kl 12-12).
- 18 *Dagtekening van de aanvraag van de vernieuwing*  
22.04.2009

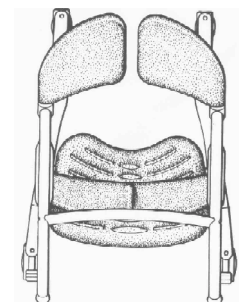
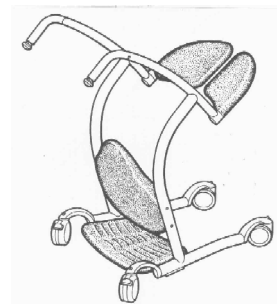
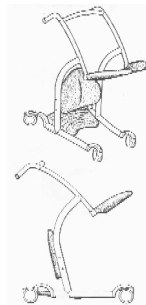

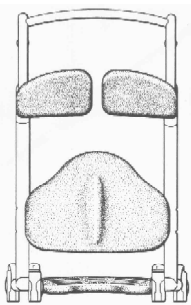

01 *Inschrijvingsnummer*  
**30575-01**

*Nummer en dagtekening (dag en uur) van het depot*  
75292-01 23.12.1998 , 24.00

02 *Vervaldatum*  
23.12.2013

03 *Naam van de deposant*  
Research In Motion Limited

04 *Adres (straat en nummer) van de deposant*  
295 Phillip Street

05 *Postcode, plaats en land van de deposant*  
Waterloo, Ontario N2L 3W8,  
Canada

06 *Naam en adres van de gemachtigde of vermelding van het correspondentie-adres van de deposant*

Cabinet Chaillot  
Avenue de l'Agent Sarre 16/20, BP 74  
92703 Colombes Cedex  
Frankrijk.

08 *Afbeelding van de tekening of het model*  
ZIE AFBEELDING(EN)

11 *Vermelding van het voortbrengsel gevolgd door de aanduiding van de klasse(n) en onderklasse(n)*  
Draadloos communicatietoestel (kl 14-03).

13 *Recht van voorrang als bedoeld in artikel 4 van het verdrag van Parijs tot bescherming van de Industriële Eigendom*

Ver.St.v.Am., dd. 26 06 1998, nr. 29/089,942, GRIFFIN Jason T.; HOLMES John A.; LAZARIDIS Mihal.

14 *Vermelding van de naam van de werkelijke ontwerper van de tekening*  
GRIFFIN Jason T.; HOLMES John A.; LAZARIDIS Mihal

18 *Dagtekening van de aanvraag van de vernieuwing*  
20.04.2009

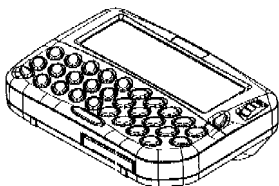
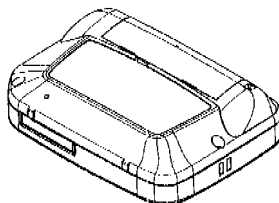
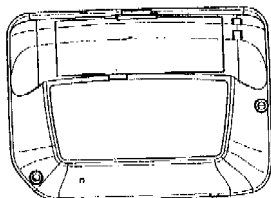
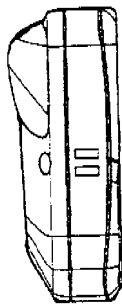
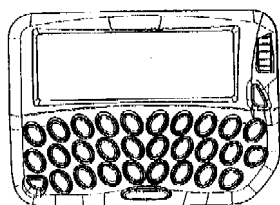

01 *Inschrijvingsnummer*  
**30575-02**

*Nummer en dagtekening (dag en uur) van het depot*  
75292-02 23.12.1998 , 24.00

02 *Vervaldatum*  
23.12.2013

03 *Naam van de deposant*  
Research In Motion Limited

04 *Adres (straat en nummer) van de deposant*  
295 Phillip Street

05 *Postcode, plaats en land van de deposant*  
Waterloo, Ontario N2L 3W8,  
Canada

06 *Naam en adres van de gemachtigde of vermelding van het correspondentie-adres van de deposant*

Cabinet Chaillot  
Avenue de l'Agent Sarre 16/20, BP 74  
92703 Colombes Cedex  
Frankrijk.

08 *Afbeelding van de tekening of het model*  
ZIE AFBEELDING(EN)

11 *Vermelding van het voortbrengsel gevolgd door de aanduiding van de klasse(n) en onderklasse(n)*

Draadloos communicatietoestel (kl 14-03).

13 *Recht van voorrang als bedoeld in artikel 4 van het verdrag van Parijs tot bescherming van de Industriële Eigendom*

Ver.St.v.Am., dd. 26 06 1998, nr. 29/089,942, GRIFFIN Jason T.; HOLMES John A.; LAZARIDIS Mihal.

14 *Vermelding van de naam van de werkelijke ontwerper van de tekening*  
GRIFFIN Jason T.; HOLMES John A.; LAZARIDIS Mihal

18 *Dagtekening van de aanvraag van de vernieuwing*  
06.03.2009

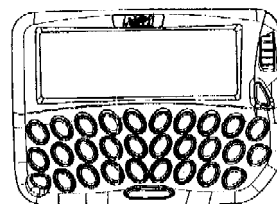
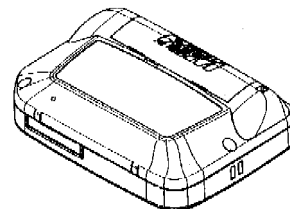

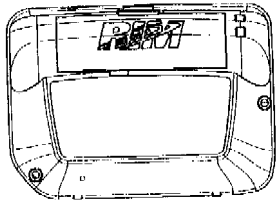

- 01 *Inschrijvingsnummer*  
**30619-00**  
*Nummer en dagtekening (dag en uur) van het depot*  
75309-00 08.01.1999 , 11.45
- 02 *Vervaldatum*  
08.01.2014
- 03 *Naam van de deposant*  
PANASONIC CORPORATION
- 04 *Adres (straat en nummer) van de deposant*  
No. 1006, Oaza-Kadoma, Kadoma-shi
- 05 *Postcode, plaats en land van de deposant*  
Osaka,  
Japan
- 06 *Naam en adres van de gemachtigde of vermelding van het correspondentie-adres van de deposant*  
OFFICE PARETTE (FRED MAES)  
Avenue Gabrielle Petit 2  
B-7940 Brugelette  
België.
- 08 *Afbeelding van de tekening of het model*  
ZIE AFBEELDING(EN)
- 11 *Vermelding van het voortbrengsel gevolgd door de aanduiding van de klasse(n) en onderklasse(n)*  
Beeldscherm (kl 14-03).
- 13 *Recht van voorrang als bedoeld in artikel 4 van het verdrag van Parijs tot bescherming van de Industriële Eigendom*  
Japan, dd. 13 07 1998, nr. 10-20284,  
Matsushita Electric Industrial Co., Ltd.
- 14 *Vermelding van de naam van de werkelijke ontwerper van de tekening*  
HIROFUMI Takemasa
- 18 *Dagtekening van de aanvraag van de vernieuwing*  
15.12.2008

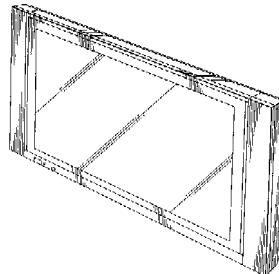
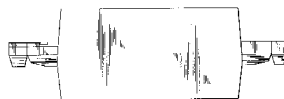
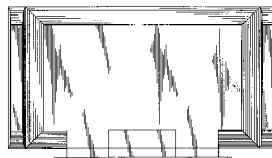
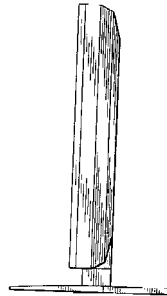
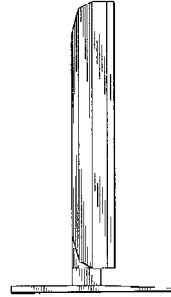
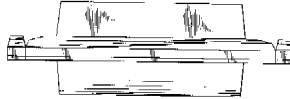
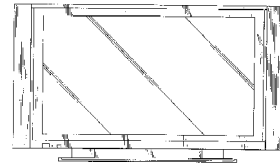
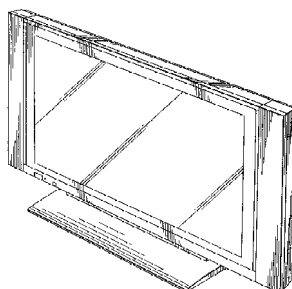

- 01 *Inschrijvingsnummer*  
**30722-01**  
*Nummer en dagtekening (dag en uur) van het depot*  
75410-01 08.02.1999 , 24.00

- 02 *Vervaldatum*  
08.02.2014
- 03 *Naam van de deposant*  
Marcantonio Foods Ltd.
- 04 *Adres (straat en nummer) van de deposant*  
20 Thames Road
- 05 *Postcode, plaats en land van de deposant*  
Barking, Essex IG11 0HZ,  
Groot-Brittannië
- 06 *Naam en adres van de gemachtigde of vermelding van het correspondentie-adres van de deposant*  
VEREENIGDE  
Johan de Wittlaan 7  
2517 JR Den Haag  
Nederland.
- 08 *Afbeelding van de tekening of het model*  
ZIE AFBEELDING(EN)
- 11 *Vermelding van het voortbrengsel gevolgd door de aanduiding van de klasse(n) en onderklasse(n)*  
Hoorntje (kl 1-01; 9-05).
- 13 *Recht van voorrang als bedoeld in artikel 4 van het verdrag van Parijs tot bescherming van de Industriële Eigendom*  
Groot-Brittannië, dd. 14 08 1998, nr. 2076868, Marcantonio Foods Ltd.
- 14 *Vermelding van de naam van de werkelijke ontwerper van de tekening*  
KUBICK Dana
- 18 *Dagtekening van de aanvraag van de vernieuwing*  
29.06.2009

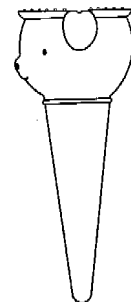
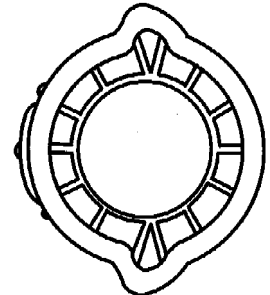

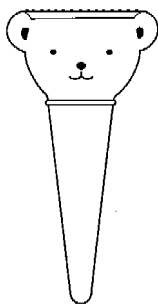

01 *Inschrijvingsnummer*  
**30722-02**

*Nummer en dagtekening (dag en uur) van het depot*  
75410-02 08.02.1999 , 24.00

02 *Vervaldatum*  
08.02.2014

03 *Naam van de deposant*  
Marcantonio Foods Ltd.

04 *Adres (straat en nummer) van de deposant*  
20 Thames Road

05 *Postcode, plaats en land van de deposant*  
Barking, Essex IG11 0HZ,  
Groot-Brittannië

06 *Naam en adres van de gemachtigde of vermelding van het correspondentie-adres van de deposant*  
VEREENIGDE  
Johan de Wittlaan 7  
2517 JR Den Haag  
Nederland.

08 *Afbeelding van de tekening of het model*  
ZIE AFBEELDING(EN)

11 *Vermelding van het voortbrengsel gevolgd door de aanduiding van de klasse(n) en onderklasse(n)*  
Hoorntje (kl 1-01; 9-05).

14 *Vermelding van de naam van de werkelijke ontwerper van de tekening*  
KUBICK Dana

18 *Dagtekening van de aanvraag van de vernieuwing*  
29.06.2009

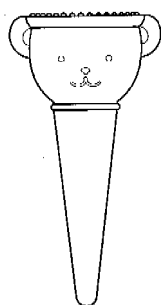
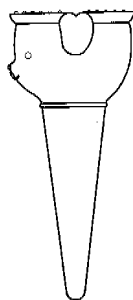
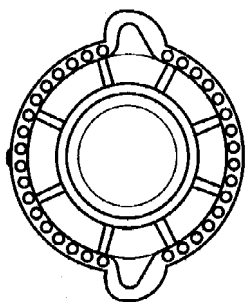

01 *Inschrijvingsnummer*  
**30759-00**

*Nummer en dagtekening (dag en uur) van het depot*  
75776-00 20.05.1999 , 10.15

02 *Vervaldatum*  
20.05.2014

03 *Naam van de deposant*  
Toshiba Lighting & Technology Corporation

04 *Adres (straat en nummer) van de deposant*  
3-1, Higashishinagawa 4-chome

05 *Postcode, plaats en land van de deposant*  
Shinagawa-ku, Tokyo,  
Japan

06 *Naam en adres van de gemachtigde of vermelding van het correspondentie-adres van de deposant*  
Cabinet Chaillot  
Avenue de l'Agent Sarre 16/20, BP 74  
92703 Colombes Cedex  
Frankrijk.

08 *Afbeelding van de tekening of het model*  
ZIE AFBEELDING(EN)

11 *Vermelding van het voortbrengsel gevolgd door de aanduiding van de klasse(n) en onderklasse(n)*  
Lamp (kl 26-04).

13 *Recht van voorrang als bedoeld in artikel 4 van het verdrag van Parijs tot bescherming van de Industriële Eigendom*  
Japan, dd. 17 12 1998, nr. 36367/98, Toshiba Lighting & Technology Corporation.

14 *Vermelding van de naam van de werkelijke ontwerper van de tekening*  
TAKEO Yasuda; KIYOSHI Nishio

18 *Dagtekening van de aanvraag van de vernieuwing*  
12.03.2009

FIG.1



FIG.2

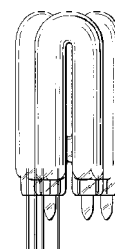

FIG.3

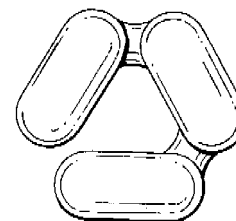

FIG.4

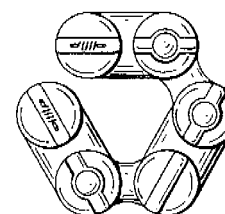

FIG.5



FIG.6



FIG.7



01 Numéro d'enregistrement  
**30764-00**

Numéro, date et heure du dépôt  
75902-00 24.06.1999, 24.00

02 Date d'échéance  
24.06.2014

03 Nom du déposant  
Dart Industries Inc.,  
Delaware corporation

04 Adresse (rue et numéro) du déposant  
14901 S. Orange Blossom Trail

05 Code postal, localité et pays du déposant  
Orlando, Florida 32837,  
Etats-Unis d'Amérique

06 Nom et adresse du mandataire ou indication  
de l'adresse postale du déposant  
Bureau Gevers S.A.  
Holidaystraat 5  
B-1831 Diegem  
Belgique.

08 Reproduction du dessin ou modèle  
**VOIR REPRODUCTION(S)**

11 Indication du produit suivi de la (des)  
classe(s) et de la (des) sous-classe(s)  
Jeu de boutons de réglage de trou  
d'aération pour réservoir de stockage de  
produits (cl 23-01, 04).

13 Droit de priorité visé à l'article 4 de la Con-  
vention de Paris pour la protection de la Pro-  
priété Industrielle  
Etats-Unis d'Amérique, le 05 03 1999,  
no. 29/101,494, LAIB Douglas M.

14 Indication du nom du véritable créateur du  
dessin ou modèle  
LAIB Douglas M.

15 Indication de l'ultime date pour l'ajourne-  
ment de la publication  
05.03.2000

18 Date de réception de la requête du renouvel-  
lement  
03.06.2009

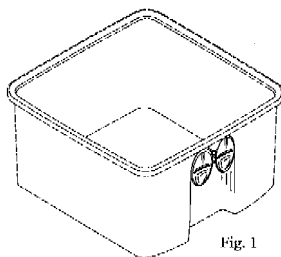

Fig. 1

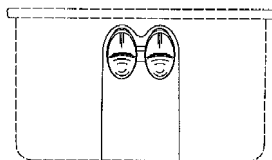

Fig. 2

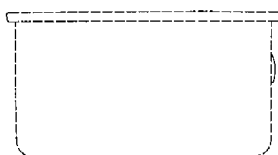

Fig. 3

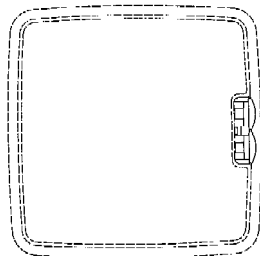

Fig. 4

01 Inschrijvingsnummer  
**30765-01**

Nummer en dagtekening (dag en uur) van het  
depot  
75614-01 06.04.1999, 10.55

02 Vervaldatum  
06.04.2014

03 Naam van de deposant  
Reckitt Benckiser N.V.

04 Adres (straat en nummer) van de deposant  
Siriusdreef 14

05 Postcode, plaats en land van de deposant  
2132 WT Hoofddorp,  
Nederland

06 Naam en adres van de gemachtigde of ver-  
melding van het correspondentie-adres van  
de deposant  
VEREENIGDE  
Johan de Wittlaan 7  
2517 JR Den Haag  
Nederland.

08 Afbeelding van de tekening of het model  
**ZIE AFBEELDING(EN)**

11 Vermelding van het voortbrengsel gevolgd  
door de aanduiding van de klasse(n) en  
onderklasse(n)

Wasmiddeltablet (kl 7-05, 99).

15 Vermelding van de uiterlijke opschortingsda-  
tum van de publicatie  
06.04.2000

18 Dagtekening van de aanvraag van de ver-  
nieuwing  
27.03.2009

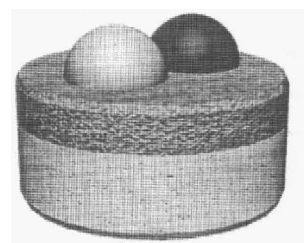
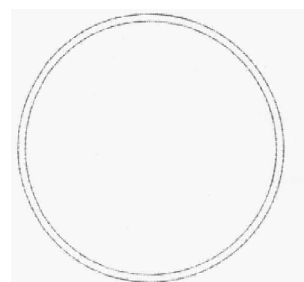
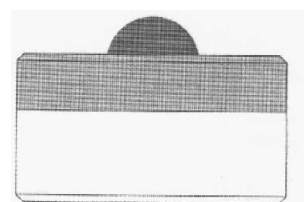
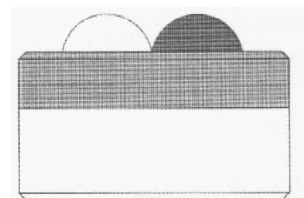
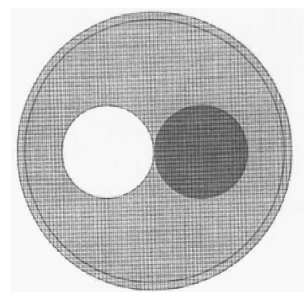

01 Inschrijvingsnummer  
**30765-02**

Nummer en dagtekening (dag en uur) van het  
depot  
75614-02 06.04.1999, 10.55

02 Vervaldatum  
06.04.2014

- 03 *Naam van de deposant*  
Reckitt Benckiser N.V.
- 04 *Adres (straat en nummer) van de deposant*  
Siriusdreef 14
- 05 *Postcode, plaats en land van de deposant*  
2132 WT Hoofddorp,  
Nederland
- 06 *Naam en adres van de gemachtigde of vermelding van het correspondentie-adres van de deposant*  
VEREENIGDE  
Johan de Wittlaan 7  
2517 JR Den Haag  
Nederland.
- 08 *Afbeelding van de tekening of het model*  
ZIE AFBEELDING(EN)
- 11 *Vermelding van het voortbrengsel gevolgd door de aanduiding van de klasse(n) en onderklasse(n)*  
Wasmiddeltablet (kl 7-05, 99).
- 15 *Vermelding van de uiterlijke opschortingsdatum van de publicatie*  
06.04.2000
- 18 *Dagtekening van de aanvraag van de vernieuwing*  
27.03.2009

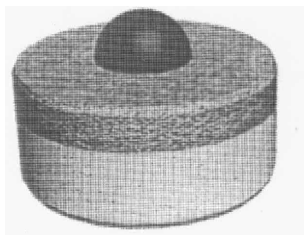
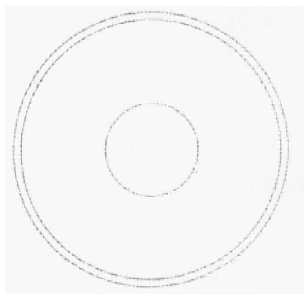
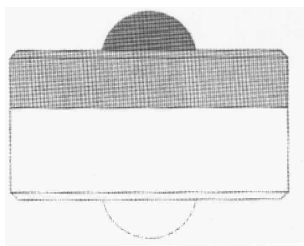
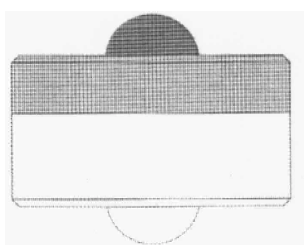
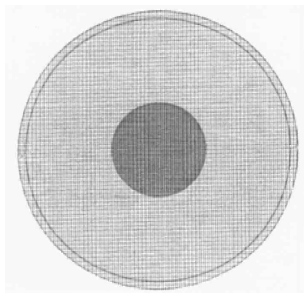

- 01 *Inschrijvingsnummer*  
**30765-03**  
*Nummer en dagtekening (dag en uur) van het depot*  
75614-03 06.04.1999 , 10.55
- 02 *Vervaldatum*  
06.04.2014
- 03 *Naam van de deposant*  
Reckitt Benckiser N.V.
- 04 *Adres (straat en nummer) van de deposant*  
Siriusdreef 14
- 05 *Postcode, plaats en land van de deposant*  
2132 WT Hoofddorp,  
Nederland
- 06 *Naam en adres van de gemachtigde of vermelding van het correspondentie-adres van de deposant*  
VEREENIGDE  
Johan de Wittlaan 7  
2517 JR Den Haag  
Nederland.
- 08 *Afbeelding van de tekening of het model*  
ZIE AFBEELDING(EN)
- 11 *Vermelding van het voortbrengsel gevolgd door de aanduiding van de klasse(n) en onderklasse(n)*  
Wasmiddeltablet (kl 7-05, 99).
- 15 *Vermelding van de uiterlijke opschortingsdatum van de publicatie*  
06.04.2000
- 18 *Dagtekening van de aanvraag van de vernieuwing*  
27.03.2009

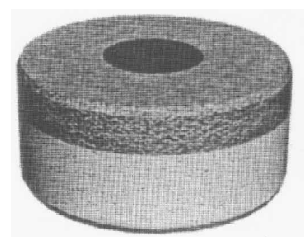
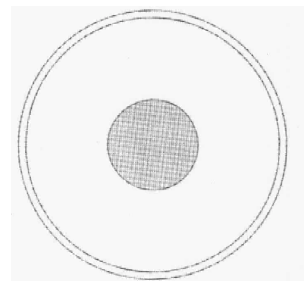
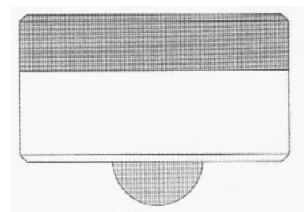
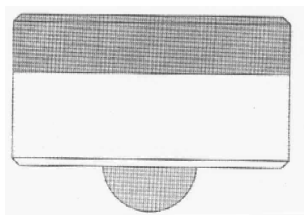
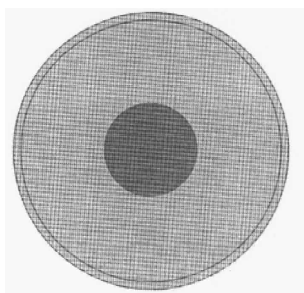

- 01 *Inschrijvingsnummer*  
**30765-04**  
*Nummer en dagtekening (dag en uur) van het depot*  
75614-04 06.04.1999 , 10.55
- 02 *Vervaldatum*  
06.04.2014
- 03 *Naam van de deposant*  
Reckitt Benckiser N.V.
- 04 *Adres (straat en nummer) van de deposant*  
Siriusdreef 14
- 05 *Postcode, plaats en land van de deposant*  
2132 WT Hoofddorp,  
Nederland
- 06 *Naam en adres van de gemachtigde of vermelding van het correspondentie-adres van de deposant*  
VEREENIGDE  
Johan de Wittlaan 7  
2517 JR Den Haag  
Nederland.
- 08 *Afbeelding van de tekening of het model*  
ZIE AFBEELDING(EN)
- 11 *Vermelding van het voortbrengsel gevolgd door de aanduiding van de klasse(n) en onderklasse(n)*  
Wasmiddeltablet (kl 7-05, 99).
- 15 *Vermelding van de uiterlijke opschortingsdatum van de publicatie*  
06.04.2000
- 18 *Dagtekening van de aanvraag van de vernieuwing*  
27.03.2009

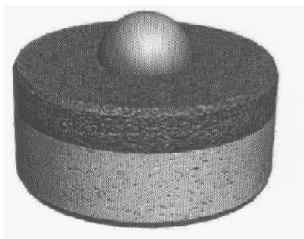
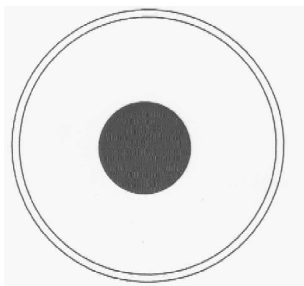
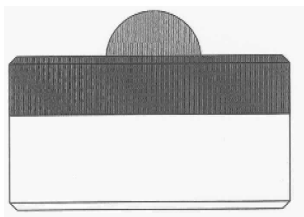
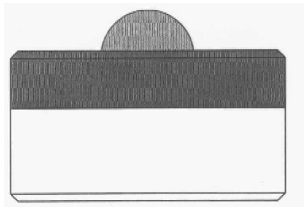
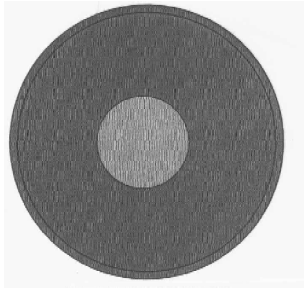

01 *Inschrijvingsnummer*  
**30765-05**

*Numer en dagtekening (dag en uur) van het depot*  
75614-05 06.04.1999 , 10.55

02 *Vervaldatum*  
06.04.2014

03 *Naam van de deposant*  
Reckitt Benckiser N.V.

04 *Adres (straat en nummer) van de deposant*  
Siriusdreef 14

05 *Postcode, plaats en land van de deposant*  
2132 WT Hoofddorp,  
Nederland

06 *Naam en adres van de gemachtigde of vermelding van het correspondentie-adres van de deposant*

VEREENIGDE  
Johan de Wittlaan 7  
2517 JR Den Haag  
Nederland.

08 *Afbeelding van de tekening of het model*  
ZIE AFBEELDING(EN)

11 *Vermelding van het voortbrengsel gevolgd door de aanduiding van de klasse(n) en onderklasse(n)*  
Wasmiddeltablet (kl 7-05, 99).

15 *Vermelding van de uiterlijke opschortingsdatum van de publicatie*  
06.04.2000

18 *Dagtekening van de aanvraag van de vernieuwing*  
27.03.2009

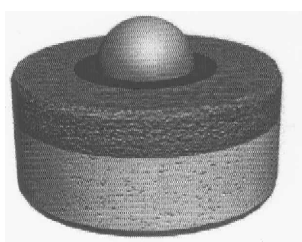
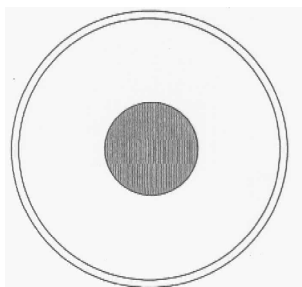
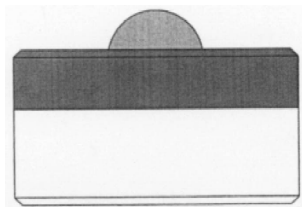
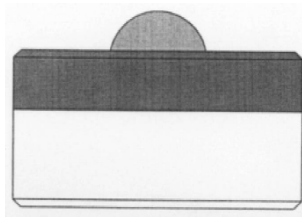
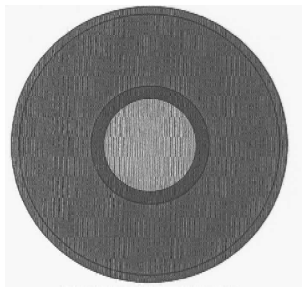

01 *Inschrijvingsnummer*  
**30765-06**

*Numer en dagtekening (dag en uur) van het depot*  
75614-06 06.04.1999 , 10.55

02 *Vervaldatum*  
06.04.2014

03 *Naam van de deposant*  
Reckitt Benckiser N.V.

04 *Adres (straat en nummer) van de deposant*  
Siriusdreef 14

05 *Postcode, plaats en land van de deposant*  
2132 WT Hoofddorp,  
Nederland

06 *Naam en adres van de gemachtigde of vermelding van het correspondentie-adres van de deposant*

VEREENIGDE  
Johan de Wittlaan 7  
2517 JR Den Haag  
Nederland.

08 *Afbeelding van de tekening of het model*  
ZIE AFBEELDING(EN)

11 *Vermelding van het voortbrengsel gevolgd door de aanduiding van de klasse(n) en onderklasse(n)*  
Wasmiddeltablet (kl 7-05, 99).

15 *Vermelding van de uiterlijke opschortingsdatum van de publicatie*  
06.04.2000

18 *Dagtekening van de aanvraag van de vernieuwing*  
27.03.2009

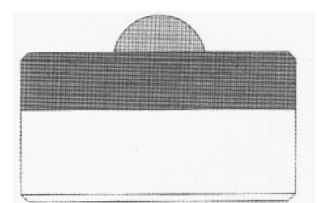
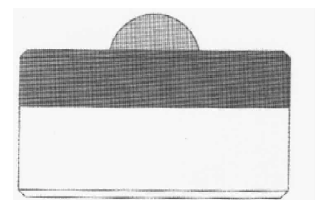
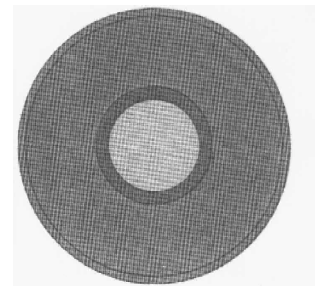



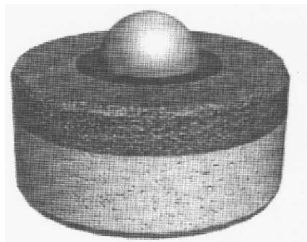
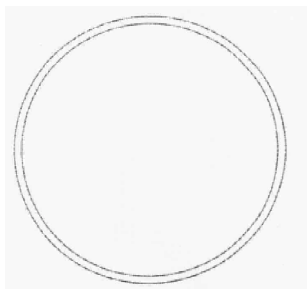

01 *Inschrijvingsnummer*  
**30765-07**

*Nummer en dagtekening (dag en uur) van het depot*

75614-07 06.04.1999 , 10.55

02 *Vervaldatum*

06.04.2014

03 *Naam van de deposant*

Reckitt Benckiser N.V.

04 *Adres (straat en nummer) van de deposant*

Siriusdreef 14

05 *Postcode, plaats en land van de deposant*

2132 WT Hoofddorp,  
Nederland

06 *Naam en adres van de gemachtigde of vermelding van het correspondentie-adres van de deposant*

VEREENIGDE  
Johan de Wittlaan 7  
2517 JR Den Haag  
Nederland.

08 *Afbeelding van de tekening of het model*

ZIE AFBEELDING(EN)

11 *Vermelding van het voortbrengsel gevolgd door de aanduiding van de klasse(n) en onderklasse(n)*

Wasmiddeltablet (kl 7-05, 99).

15 *Vermelding van de uiterlijke opschortingsdatum van de publicatie*

06.04.2000

18 *Dagtekening van de aanvraag van de vernieuwing*

27.03.2009

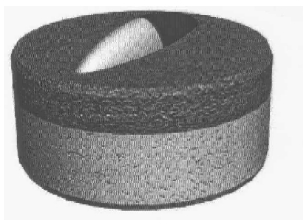
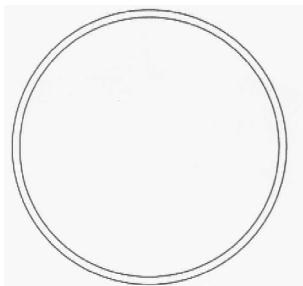
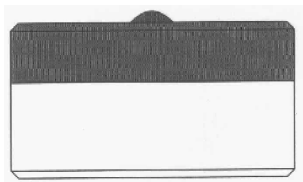
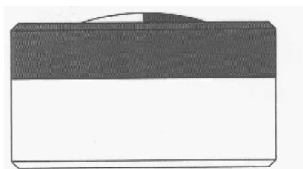
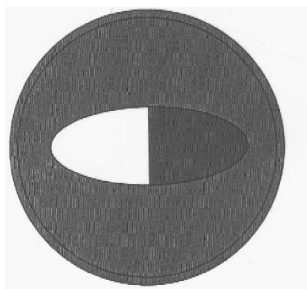

01 *Inschrijvingsnummer*  
**30765-08**

*Nummer en dagtekening (dag en uur) van het depot*

75614-08 06.04.1999 , 10.55

02 *Vervaldatum*

06.04.2014

03 *Naam van de deposant*

Reckitt Benckiser N.V.

04 *Adres (straat en nummer) van de deposant*

Siriusdreef 14

05 *Postcode, plaats en land van de deposant*

2132 WT Hoofddorp,  
Nederland

06 *Naam en adres van de gemachtigde of vermelding van het correspondentie-adres van de deposant*

VEREENIGDE  
Johan de Wittlaan 7  
2517 JR Den Haag  
Nederland.

08 *Afbeelding van de tekening of het model*

ZIE AFBEELDING(EN)

11 *Vermelding van het voortbrengsel gevolgd door de aanduiding van de klasse(n) en onderklasse(n)*

Wasmiddeltablet (kl 7-05, 99).

15 *Vermelding van de uiterlijke opschortingsdatum van de publicatie*

06.04.2000

18 *Dagtekening van de aanvraag van de vernieuwing*

27.03.2009

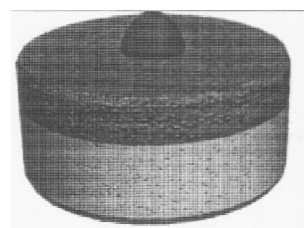
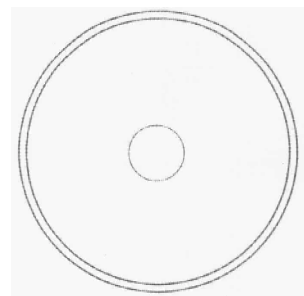
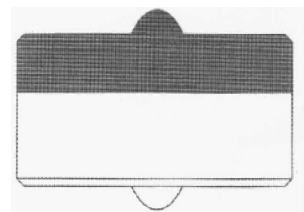
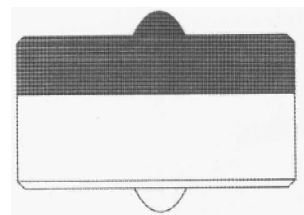
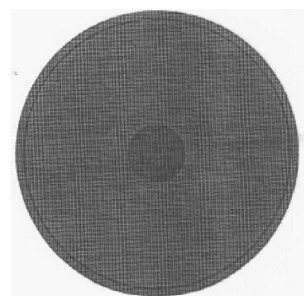

01 *Inschrijvingsnummer*  
**30765-09**

*Nummer en dagtekening (dag en uur) van het depot*

75614-09 06.04.1999 , 10.55

02 *Vervaldatum*

06.04.2014

03 *Naam van de deposant*

Reckitt Benckiser N.V.

04 *Adres (straat en nummer) van de deposant*

Siriusdreef 14

- 05 *Postcode, plaats en land van de deposant*  
2132 WT Hoofddorp,  
Nederland
- 06 *Naam en adres van de gemachtigde of vermelding van het correspondentie-adres van de deposant*  
VEREENIGDE  
Johan de Wittlaan 7  
2517 JR Den Haag  
Nederland.
- 08 *Afbeelding van de tekening of het model*  
ZIE AFBEELDING(EN)
- 11 *Vermelding van het voortbrengsel gevolgd door de aanduiding van de klasse(n) en onderklasse(n)*  
Wasmiddeltablet (kl 7-05, 99).
- 15 *Vermelding van de uiterlijke opschortingsdatum van de publicatie*  
06.04.2000
- 18 *Dagtekening van de aanvraag van de vernieuwing*  
27.03.2009

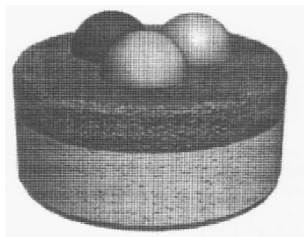
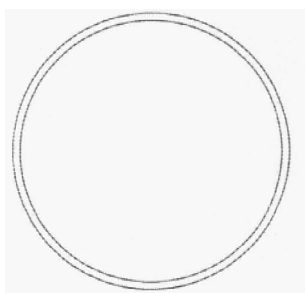
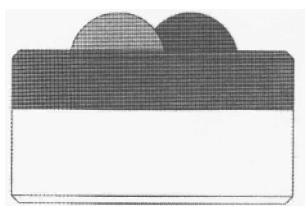
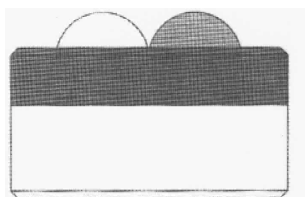
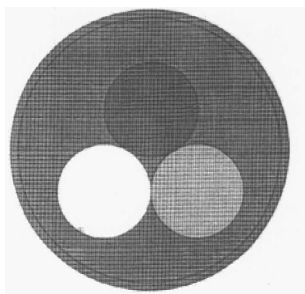

- 01 *Inschrijvingsnummer*  
**30765-10**  
*Nummer en dagtekening (dag en uur) van het depot*  
75614-10 06.04.1999 , 10.55
- 02 *Vervaldatum*  
06.04.2014
- 03 *Naam van de deposant*  
Reckitt Benckiser N.V.
- 04 *Adres (straat en nummer) van de deposant*  
Siriusdreef 14
- 05 *Postcode, plaats en land van de deposant*  
2132 WT Hoofddorp,  
Nederland
- 06 *Naam en adres van de gemachtigde of vermelding van het correspondentie-adres van de deposant*  
VEREENIGDE  
Johan de Wittlaan 7  
2517 JR Den Haag  
Nederland.

- 08 *Afbeelding van de tekening of het model*  
ZIE AFBEELDING(EN)
- 11 *Vermelding van het voortbrengsel gevolgd door de aanduiding van de klasse(n) en onderklasse(n)*  
Wasmiddeltablet (kl 7-05, 99).
- 15 *Vermelding van de uiterlijke opschortingsdatum van de publicatie*  
06.04.2000
- 18 *Dagtekening van de aanvraag van de vernieuwing*  
27.03.2009

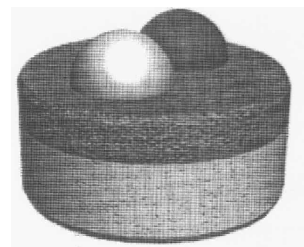
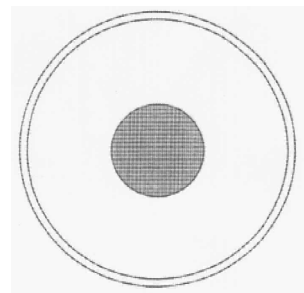
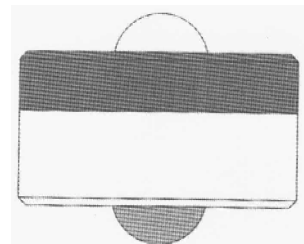
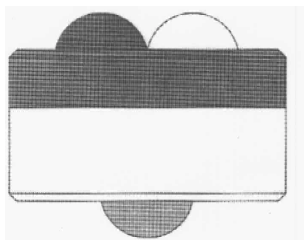
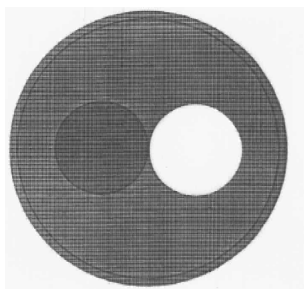

- 01 *Inschrijvingsnummer*  
**30765-11**  
*Nummer en dagtekening (dag en uur) van het depot*  
75614-11 06.04.1999 , 10.55
- 02 *Vervaldatum*  
06.04.2014
- 03 *Naam van de deposant*  
Reckitt Benckiser N.V.
- 04 *Adres (straat en nummer) van de deposant*  
Siriusdreef 14
- 05 *Postcode, plaats en land van de deposant*  
2132 WT Hoofddorp,  
Nederland
- 06 *Naam en adres van de gemachtigde of vermelding van het correspondentie-adres van de deposant*  
VEREENIGDE  
Johan de Wittlaan 7  
2517 JR Den Haag  
Nederland.
- 08 *Afbeelding van de tekening of het model*  
ZIE AFBEELDING(EN)
- 11 *Vermelding van het voortbrengsel gevolgd door de aanduiding van de klasse(n) en onderklasse(n)*  
Wasmiddeltablet (kl 7-05, 99).
- 15 *Vermelding van de uiterlijke opschortingsdatum van de publicatie*  
06.04.2000
- 18 *Dagtekening van de aanvraag van de vernieuwing*  
27.03.2009

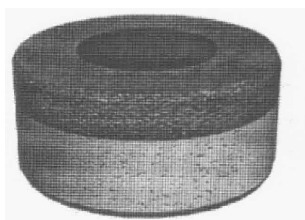
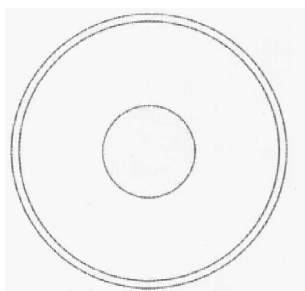
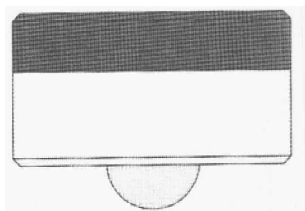
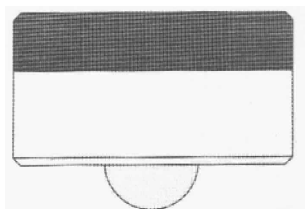
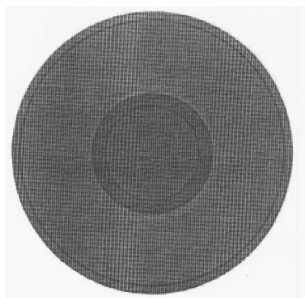

01 *Inschrijvingsnummer*  
**30765-12**

*Nummer en dagtekening (dag en uur) van het depot*

75614-12 06.04.1999 , 10.55

02 *Vervaldatum*  
06.04.2014

03 *Naam van de deposant*  
Reckitt Benckiser N.V.

04 *Adres (straat en nummer) van de deposant*  
Siriusdreef 14

05 *Postcode, plaats en land van de deposant*  
2132 WT Hoofddorp,  
Nederland

06 *Naam en adres van de gemachtigde of vermelding van het correspondentie-adres van de deposant*

VEREENIGDE  
Johan de Wittlaan 7  
2517 JR Den Haag  
Nederland.

08 *Afbeelding van de tekening of het model*  
ZIE AFBEELDING(EN)

11 *Vermelding van het voortbrengsel gevolgd door de aanduiding van de klasse(n) en onderklasse(n)*  
Wasmiddeltablet (kl 7-05, 99).

15 *Vermelding van de uiterlijke opschortingsdatum van de publicatie*  
06.04.2000

18 *Dagtekening van de aanvraag van de vernieuwing*  
27.03.2009

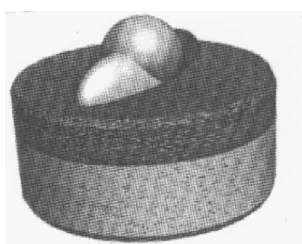
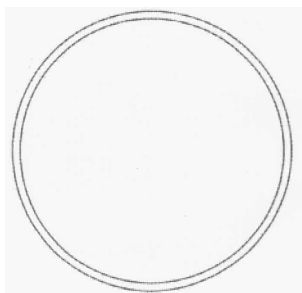
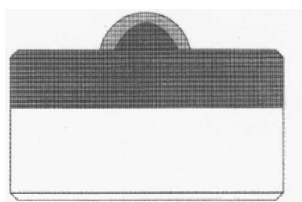
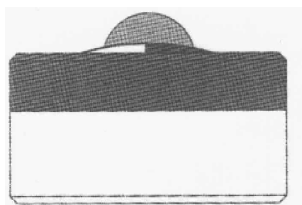
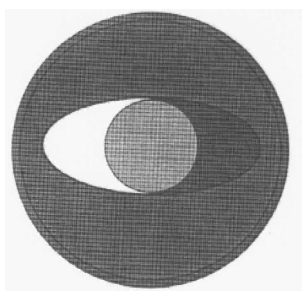

01 *Inschrijvingsnummer*  
**30765-13**

*Nummer en dagtekening (dag en uur) van het depot*

75614-13 06.04.1999 , 10.55

02 *Vervaldatum*  
06.04.2014

03 *Naam van de deposant*  
Reckitt Benckiser N.V.

04 *Adres (straat en nummer) van de deposant*  
Siriusdreef 14

05 *Postcode, plaats en land van de deposant*  
2132 WT Hoofddorp,  
Nederland

06 *Naam en adres van de gemachtigde of vermelding van het correspondentie-adres van de deposant*

VEREENIGDE  
Johan de Wittlaan 7  
2517 JR Den Haag  
Nederland.

08 *Afbeelding van de tekening of het model*  
ZIE AFBEELDING(EN)

11 *Vermelding van het voortbrengsel gevolgd door de aanduiding van de klasse(n) en onderklasse(n)*  
Wasmiddeltablet (kl 7-05, 99).

15 *Vermelding van de uiterlijke opschortingsdatum van de publicatie*  
06.04.2000

18 *Dagtekening van de aanvraag van de vernieuwing*  
27.03.2009

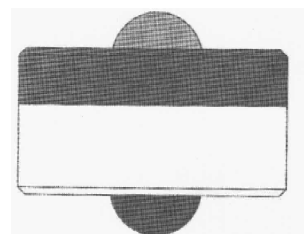
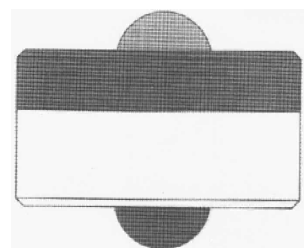
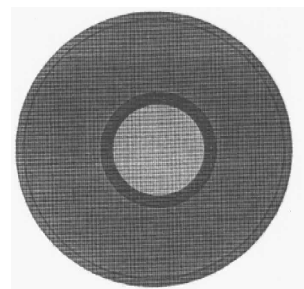

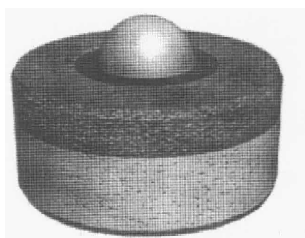
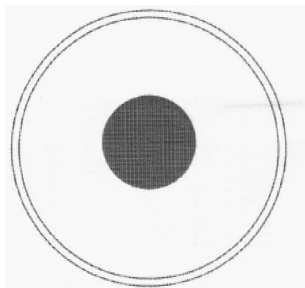

01 *Inschrijvingsnummer*

**30765-14**

*Nummer en dagtekening (dag en uur) van het depot*

75614-14 06.04.1999 , 10.55

02 *Vervaldatum*

06.04.2014

03 *Naam van de deposant*

Reckitt Benckiser N.V.

04 *Adres (straat en nummer) van de deposant*

Siriusdreef 14

05 *Postcode, plaats en land van de deposant*

2132 WT Hoofddorp,  
Nederland

06 *Naam en adres van de gemachtigde of vermelding van het correspondentie-adres van de deposant*

VEREENIGDE  
Johan de Wittlaan 7  
2517 JR Den Haag  
Nederland.

08 *Afbeelding van de tekening of het model*

ZIE AFBEELDING(EN)

11 *Vermelding van het voortbrengsel gevolgd door de aanduiding van de klasse(n) en onderklasse(n)*

Wasmiddeltablet (kl 7-05, 99).

15 *Vermelding van de uiterlijke opschortingsdatum van de publicatie*

06.04.2000

18 *Dagtekening van de aanvraag van de vernieuwing*

27.03.2009

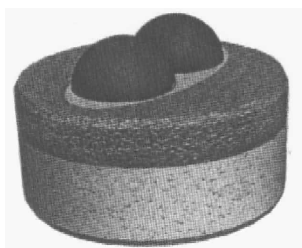
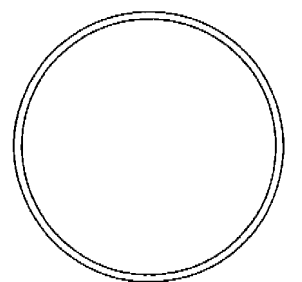
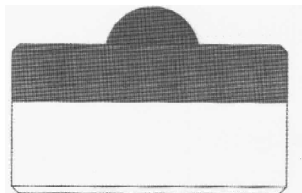
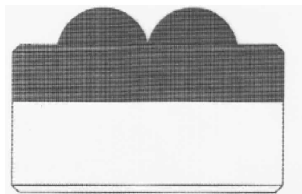
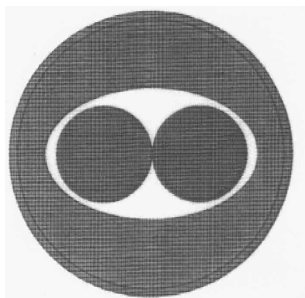

01 *Inschrijvingsnummer*

**30765-15**

*Nummer en dagtekening (dag en uur) van het depot*

75614-15 06.04.1999 , 10.55

02 *Vervaldatum*

06.04.2014

03 *Naam van de deposant*

Reckitt Benckiser N.V.

04 *Adres (straat en nummer) van de deposant*

Siriusdreef 14

05 *Postcode, plaats en land van de deposant*

2132 WT Hoofddorp,  
Nederland

06 *Naam en adres van de gemachtigde of vermelding van het correspondentie-adres van de deposant*

VEREENIGDE  
Johan de Wittlaan 7  
2517 JR Den Haag  
Nederland.

08 *Afbeelding van de tekening of het model*

ZIE AFBEELDING(EN)

11 *Vermelding van het voortbrengsel gevolgd door de aanduiding van de klasse(n) en onderklasse(n)*

Wasmiddeltablet (kl 7-05, 99).

15 *Vermelding van de uiterlijke opschortingsdatum van de publicatie*

06.04.2000

18 *Dagtekening van de aanvraag van de vernieuwing*

27.03.2009

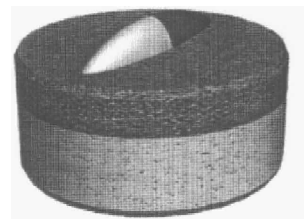
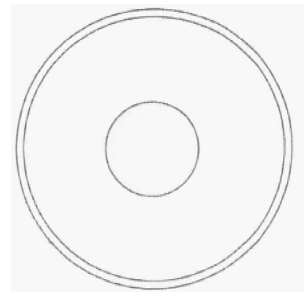
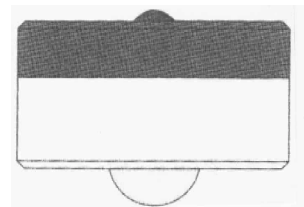
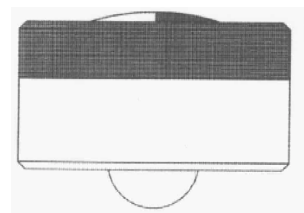
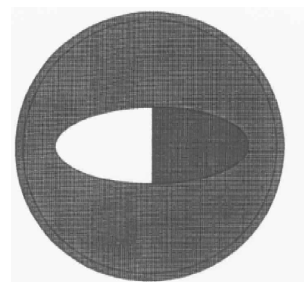

01 *Inschrijvingsnummer*

**30765-16**

*Nummer en dagtekening (dag en uur) van het depot*

75614-16 06.04.1999 , 10.55

02 *Vervaldatum*

06.04.2014

03 *Naam van de deposant*

Reckitt Benckiser N.V.

- 04 Adres (straat en nummer) van de deposant  
Siriusdreef 14
- 05 Postcode, plaats en land van de deposant  
2132 WT Hoofddorp,  
Nederland
- 06 Naam en adres van de gemachtigde of vermelding van het correspondentie-adres van de deposant  
VEREENIGDE  
Johan de Wittlaan 7  
2517 JR Den Haag  
Nederland.
- 08 Afbeelding van de tekening of het model  
ZIE AFBEELDING(EN)
- 11 Vermelding van het voortbrengsel gevolgd door de aanduiding van de klasse(n) en onderklasse(n)  
Wasmiddeltablet (kl 7-05, 99).
- 15 Vermelding van de uiterlijke opschortingsdatum van de publicatie  
06.04.2000
- 18 Dagtekening van de aanvraag van de vernieuwing  
27.03.2009

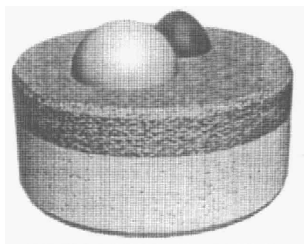
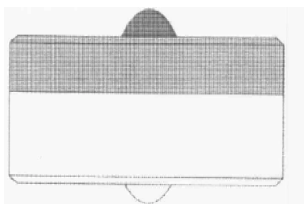
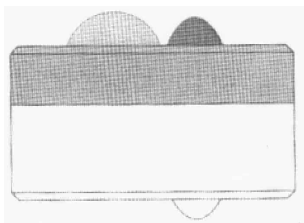
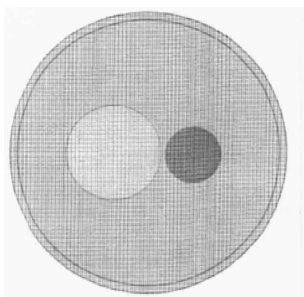

- 01 Inschrijvingsnummer  
**30765-17**  
Nummer en dagtekening (dag en uur) van het depot  
75614-17 06.04.1999, 10.55
- 02 Vervalddatum  
06.04.2014
- 03 Naam van de deposant  
Reckitt Benckiser N.V.
- 04 Adres (straat en nummer) van de deposant  
Siriusdreef 14
- 05 Postcode, plaats en land van de deposant  
2132 WT Hoofddorp,  
Nederland
- 06 Naam en adres van de gemachtigde of vermelding van het correspondentie-adres van de deposant  
VEREENIGDE  
Johan de Wittlaan 7  
2517 JR Den Haag  
Nederland.
- 08 Afbeelding van de tekening of het model  
ZIE AFBEELDING(EN)
- 11 Vermelding van het voortbrengsel gevolgd door de aanduiding van de klasse(n) en onderklasse(n)  
Wasmiddeltablet (kl 7-05, 99).
- 15 Vermelding van de uiterlijke opschortingsdatum van de publicatie  
06.04.2000
- 18 Dagtekening van de aanvraag van de vernieuwing  
27.03.2009

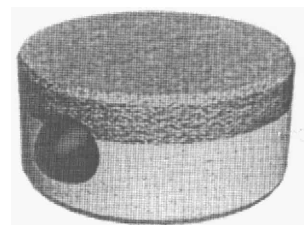
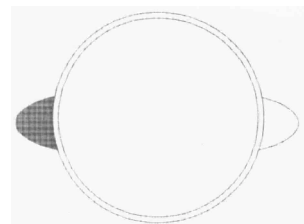
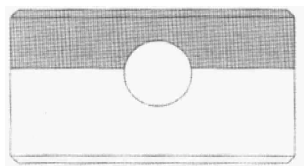
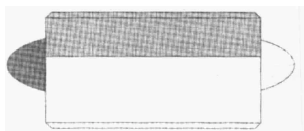
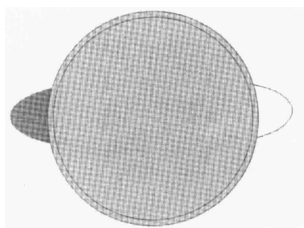

- 01 Inschrijvingsnummer  
**30765-18**  
Nummer en dagtekening (dag en uur) van het depot  
75614-18 06.04.1999, 10.55
- 02 Vervalddatum  
06.04.2014
- 03 Naam van de deposant  
Reckitt Benckiser N.V.
- 04 Adres (straat en nummer) van de deposant  
Siriusdreef 14
- 05 Postcode, plaats en land van de deposant  
2132 WT Hoofddorp,  
Nederland
- 06 Naam en adres van de gemachtigde of vermelding van het correspondentie-adres van de deposant  
VEREENIGDE  
Johan de Wittlaan 7  
2517 JR Den Haag  
Nederland.
- 08 Afbeelding van de tekening of het model  
ZIE AFBEELDING(EN)
- 11 Vermelding van het voortbrengsel gevolgd door de aanduiding van de klasse(n) en onderklasse(n)  
Wasmiddeltablet (kl 7-05, 99).
- 15 Vermelding van de uiterlijke opschortingsdatum van de publicatie  
06.04.2000
- 18 Dagtekening van de aanvraag van de vernieuwing  
27.03.2009

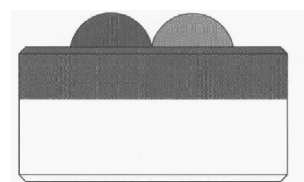
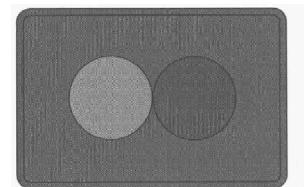

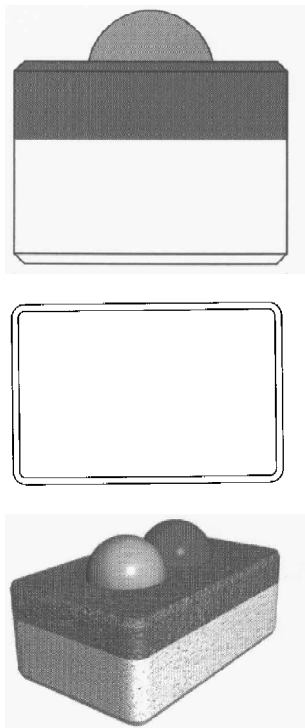

- 01 *Inschrijvingsnummer*  
**30765-19**

*Nummer en dagtekening (dag en uur) van het depot*

75614-19 06.04.1999 , 10.55

- 02 *Vervaldatum*  
06.04.2014
- 03 *Naam van de deposant*  
Reckitt Benckiser N.V.
- 04 *Adres (straat en nummer) van de deposant*  
Siriusdreef 14
- 05 *Postcode, plaats en land van de deposant*  
2132 WT Hoofddorp,  
Nederland
- 06 *Naam en adres van de gemachtigde of vermelding van het correspondentie-adres van de deposant*  
VEREENIGDE  
Johan de Wittlaan 7  
2517 JR Den Haag  
Nederland.

- 08 *Afbeelding van de tekening of het model*  
ZIE AFBEELDING(EN)
- 11 *Vermelding van het voortbrengsel gevolgd door de aanduiding van de klasse(n) en onderklasse(n)*  
Wasmiddeltablet (kl 7-05, 99).
- 15 *Vermelding van de uiterlijke opschortingsdatum van de publicatie*  
06.04.2000
- 18 *Dagtekening van de aanvraag van de vernieuwing*  
27.03.2009

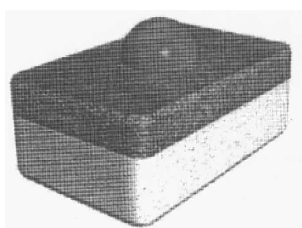
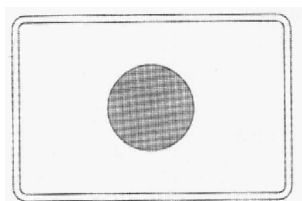
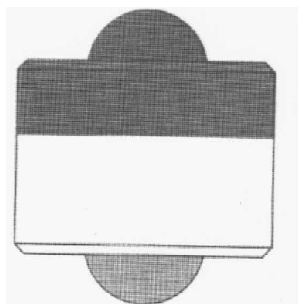
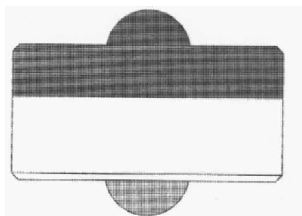
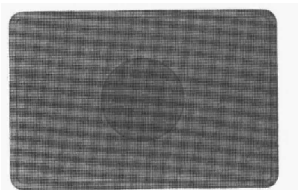

- 01 *Inschrijvingsnummer*  
**30765-20**

*Nummer en dagtekening (dag en uur) van het depot*

75614-20 06.04.1999 , 10.55

- 02 *Vervaldatum*  
06.04.2014
- 03 *Naam van de deposant*  
Reckitt Benckiser N.V.
- 04 *Adres (straat en nummer) van de deposant*  
Siriusdreef 14
- 05 *Postcode, plaats en land van de deposant*  
2132 WT Hoofddorp,  
Nederland
- 06 *Naam en adres van de gemachtigde of vermelding van het correspondentie-adres van de deposant*  
VEREENIGDE  
Johan de Wittlaan 7

2517 JR Den Haag  
Nederland.

- 08 *Afbeelding van de tekening of het model*  
ZIE AFBEELDING(EN)
- 11 *Vermelding van het voortbrengsel gevolgd door de aanduiding van de klasse(n) en onderklasse(n)*  
Wasmiddeltablet (kl 7-05, 99).
- 15 *Vermelding van de uiterlijke opschortingsdatum van de publicatie*  
06.04.2000
- 18 *Dagtekening van de aanvraag van de vernieuwing*  
27.03.2009

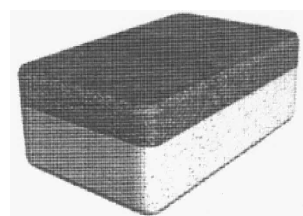
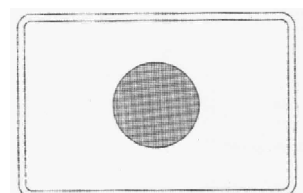
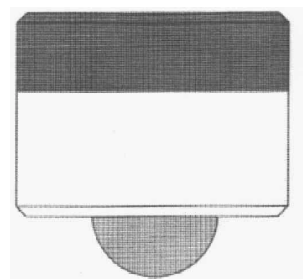
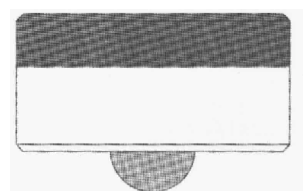

- 01 *Inschrijvingsnummer*  
**30765-21**

*Nummer en dagtekening (dag en uur) van het depot*

75614-21 06.04.1999 , 10.55

- 02 *Vervaldatum*  
06.04.2014

- 03 *Naam van de deposant*  
Reckitt Benckiser N.V.
- 04 *Adres (straat en nummer) van de deposant*  
Siriusdreef 14
- 05 *Postcode, plaats en land van de deposant*  
2132 WT Hoofddorp,  
Nederland
- 06 *Naam en adres van de gemachtigde of vermelding van het correspondentie-adres van de deposant*  
VEREENIGDE  
Johan de Wittlaan 7  
2517 JR Den Haag  
Nederland.
- 08 *Afbeelding van de tekening of het model*  
ZIE AFBEELDING(EN)
- 11 *Vermelding van het voortbrengsel gevolgd door de aanduiding van de klasse(n) en onderklasse(n)*  
Wasmiddeltablet (kl 7-05, 99).
- 15 *Vermelding van de uiterlijke opschortingsdatum van de publicatie*  
06.04.2000
- 18 *Dagtekening van de aanvraag van de vernieuwing*  
27.03.2009

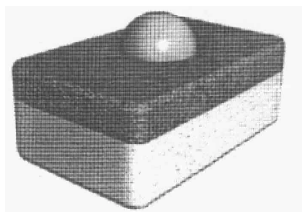
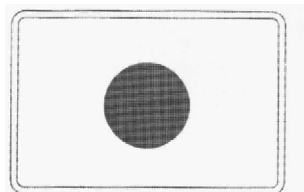
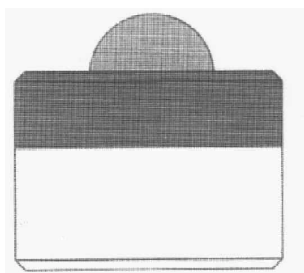
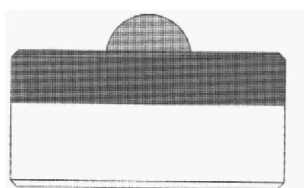
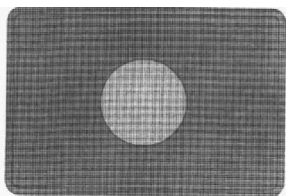

- 01 *Inschrijvingsnummer*  
**30765-22**
- Nummer en dagtekening (dag en uur) van het depot*  
75614-22 06.04.1999 , 10.55
- 02 *Vervaldatum*  
06.04.2014
- 03 *Naam van de deposant*  
Reckitt Benckiser N.V.
- 04 *Adres (straat en nummer) van de deposant*  
Siriusdreef 14
- 05 *Postcode, plaats en land van de deposant*  
2132 WT Hoofddorp,  
Nederland
- 06 *Naam en adres van de gemachtigde of vermelding van het correspondentie-adres van de deposant*  
VEREENIGDE  
Johan de Wittlaan 7  
2517 JR Den Haag  
Nederland.

- 08 *Afbeelding van de tekening of het model*  
ZIE AFBEELDING(EN)
- 11 *Vermelding van het voortbrengsel gevolgd door de aanduiding van de klasse(n) en onderklasse(n)*  
Wasmiddeltablet (kl 7-05, 99).
- 15 *Vermelding van de uiterlijke opschortingsdatum van de publicatie*  
06.04.2000
- 18 *Dagtekening van de aanvraag van de vernieuwing*  
27.03.2009

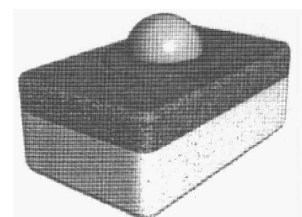
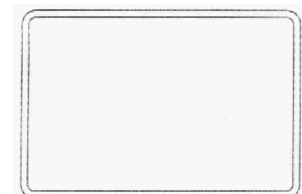
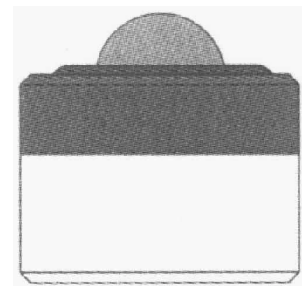
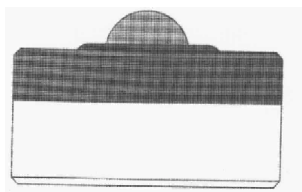
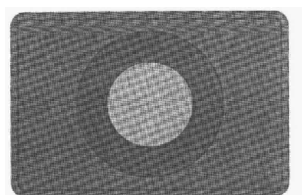

- 01 *Inschrijvingsnummer*  
**30765-23**
- Nummer en dagtekening (dag en uur) van het depot*  
75614-23 06.04.1999 , 10.55
- 02 *Vervaldatum*  
06.04.2014
- 03 *Naam van de deposant*  
Reckitt Benckiser N.V.
- 04 *Adres (straat en nummer) van de deposant*  
Siriusdreef 14
- 05 *Postcode, plaats en land van de deposant*  
2132 WT Hoofddorp,  
Nederland
- 06 *Naam en adres van de gemachtigde of vermelding van het correspondentie-adres van de deposant*  
VEREENIGDE  
Johan de Wittlaan 7  
2517 JR Den Haag  
Nederland.
- 08 *Afbeelding van de tekening of het model*  
ZIE AFBEELDING(EN)
- 11 *Vermelding van het voortbrengsel gevolgd door de aanduiding van de klasse(n) en onderklasse(n)*  
Wasmiddeltablet (kl 7-05, 99).
- 15 *Vermelding van de uiterlijke opschortingsdatum van de publicatie*  
06.04.2000
- 18 *Dagtekening van de aanvraag van de vernieuwing*  
27.03.2009

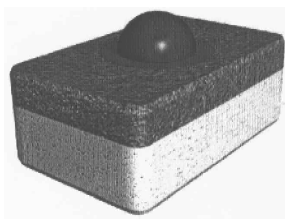
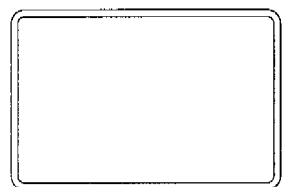
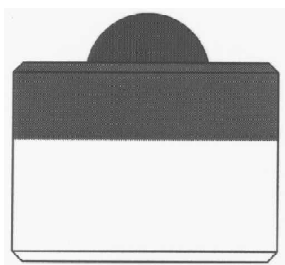
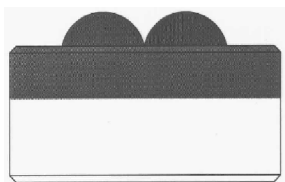
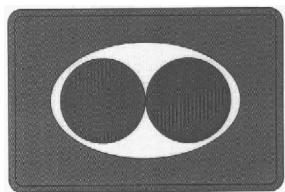

- 01 *Inschrijvingsnummer*  
**30765-24**

*Nummer en dagtekening (dag en uur) van het depot*

75614-24 06.04.1999 , 10.55

- 02 *Vervaldatum*  
06.04.2014

- 03 *Naam van de deposant*  
Reckitt Benckiser N.V.

- 04 *Adres (straat en nummer) van de deposant*  
Siriusdreef 14

- 05 *Postcode, plaats en land van de deposant*  
2132 WT Hoofddorp,  
Nederland

- 06 *Naam en adres van de gemachtigde of vermelding van het correspondentie-adres van de deposant*

VEREENIGDE  
Johan de Wittlaan 7  
2517 JR Den Haag  
Nederland.

- 08 *Afbeelding van de tekening of het model*  
ZIE AFBELDING(EN)

- 11 *Vermelding van het voortbrengsel gevolgd door de aanduiding van de klasse(n) en onderklasse(n)*

Wasmiddeltablet (kl 7-05, 99).

- 15 *Vermelding van de uiterlijke opschortingsdatum van de publicatie*  
06.04.2000

- 18 *Dagtekening van de aanvraag van de vernieuwing*  
27.03.2009

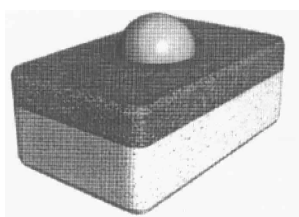
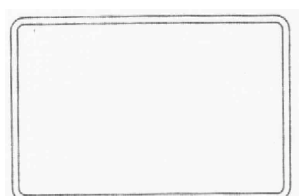
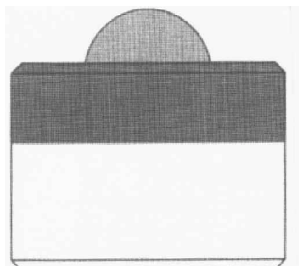
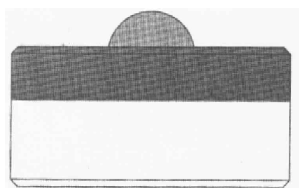
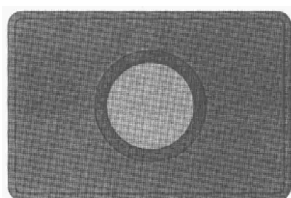

- 01 *Inschrijvingsnummer*  
**30765-25**

*Nummer en dagtekening (dag en uur) van het depot*

75614-25 06.04.1999 , 10.55

- 02 *Vervaldatum*  
06.04.2014

- 03 *Naam van de deposant*  
Reckitt Benckiser N.V.

- 04 *Adres (straat en nummer) van de deposant*  
Siriusdreef 14

- 05 *Postcode, plaats en land van de deposant*  
2132 WT Hoofddorp,  
Nederland

- 06 *Naam en adres van de gemachtigde of vermelding van het correspondentie-adres van de deposant*

VEREENIGDE  
Johan de Wittlaan 7  
2517 JR Den Haag  
Nederland.

- 08 *Afbeelding van de tekening of het model*  
ZIE AFBELDING(EN)

- 11 *Vermelding van het voortbrengsel gevolgd door de aanduiding van de klasse(n) en onderklasse(n)*

Wasmiddeltablet (kl 7-05, 99).

- 15 *Vermelding van de uiterlijke opschortingsdatum van de publicatie*  
06.04.2000

- 18 *Dagtekening van de aanvraag van de vernieuwing*  
27.03.2009

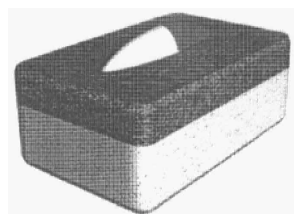
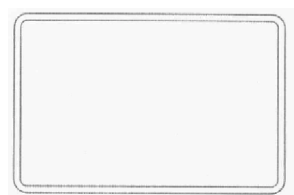
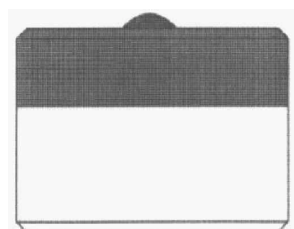
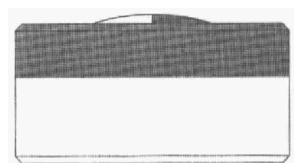
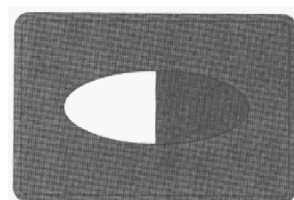

- 01 *Inschrijvingsnummer*  
**30765-26**



*Nummer en dagtekening (dag en uur) van het depot*

75614-26 06.04.1999 , 10.55

- 02 *Vervaldatum*  
06.04.2014
- 03 *Naam van de deposant*  
Reckitt Benckiser N.V.
- 04 *Adres (straat en nummer) van de deposant*  
Siriusdreef 14
- 05 *Postcode, plaats en land van de deposant*  
2132 WT Hoofddorp,  
Nederland
- 06 *Naam en adres van de gemachtigde of vermelding van het correspondentie-adres van de deposant*  
VEREENIGDE  
Johan de Wittlaan 7  
2517 JR Den Haag  
Nederland.
- 08 *Afbeelding van de tekening of het model*  
ZIE AFBEELDING(EN)
- 11 *Vermelding van het voortbrengsel gevolgd door de aanduiding van de klasse(n) en onderklasse(n)*  
Wasmiddeltablet (kl 7-05, 99).
- 15 *Vermelding van de uiterlijke opschortingsdatum van de publicatie*  
06.04.2000
- 18 *Dagtekening van de aanvraag van de vernieuwing*  
27.03.2009

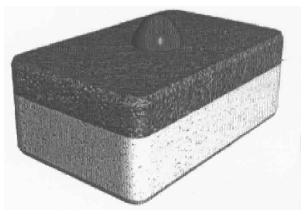
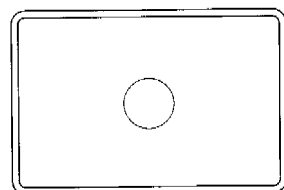
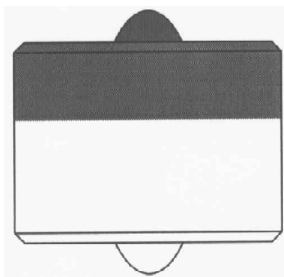
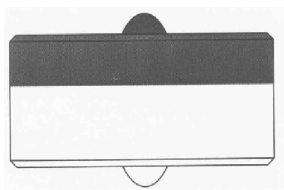
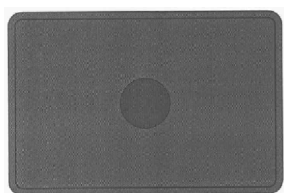

- 01 *Inschrijvingsnummer*  
**30765-27**
- Nummer en dagtekening (dag en uur) van het depot*  
75614-27 06.04.1999 , 10.55
- 02 *Vervaldatum*  
06.04.2014
- 03 *Naam van de deposant*  
Reckitt Benckiser N.V.
- 04 *Adres (straat en nummer) van de deposant*  
Siriusdreef 14
- 05 *Postcode, plaats en land van de deposant*  
2132 WT Hoofddorp,  
Nederland
- 06 *Naam en adres van de gemachtigde of vermelding van het correspondentie-adres van de deposant*  
VEREENIGDE  
Johan de Wittlaan 7  
2517 JR Den Haag  
Nederland.

- 08 *Afbeelding van de tekening of het model*  
ZIE AFBEELDING(EN)
- 11 *Vermelding van het voortbrengsel gevolgd door de aanduiding van de klasse(n) en onderklasse(n)*  
Wasmiddeltablet (kl 7-05, 99).
- 15 *Vermelding van de uiterlijke opschortingsdatum van de publicatie*  
06.04.2000
- 18 *Dagtekening van de aanvraag van de vernieuwing*  
27.03.2009

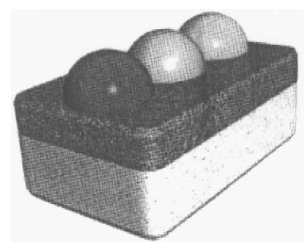
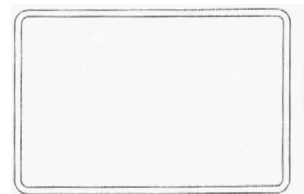
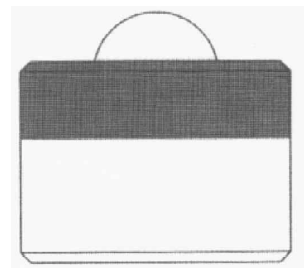
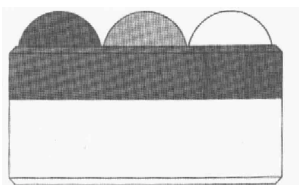
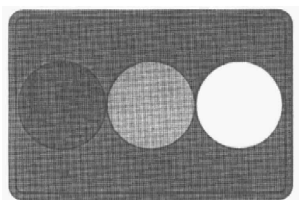

- 01 *Inschrijvingsnummer*  
**30765-28**
- Nummer en dagtekening (dag en uur) van het depot*  
75614-28 06.04.1999 , 10.55
- 02 *Vervaldatum*  
06.04.2014
- 03 *Naam van de deposant*  
Reckitt Benckiser N.V.
- 04 *Adres (straat en nummer) van de deposant*  
Siriusdreef 14
- 05 *Postcode, plaats en land van de deposant*  
2132 WT Hoofddorp,  
Nederland
- 06 *Naam en adres van de gemachtigde of vermelding van het correspondentie-adres van de deposant*  
VEREENIGDE  
Johan de Wittlaan 7  
2517 JR Den Haag  
Nederland.
- 08 *Afbeelding van de tekening of het model*  
ZIE AFBEELDING(EN)
- 11 *Vermelding van het voortbrengsel gevolgd door de aanduiding van de klasse(n) en onderklasse(n)*  
Wasmiddeltablet (kl 7-05, 99).
- 15 *Vermelding van de uiterlijke opschortingsdatum van de publicatie*  
06.04.2000
- 18 *Dagtekening van de aanvraag van de vernieuwing*  
27.03.2009

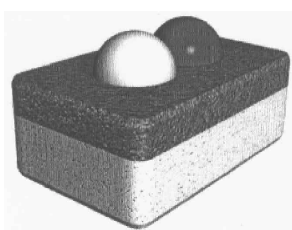
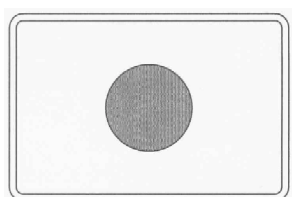
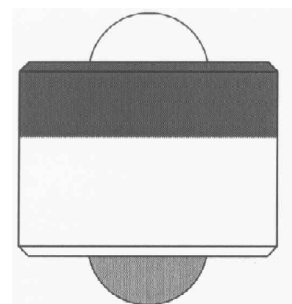
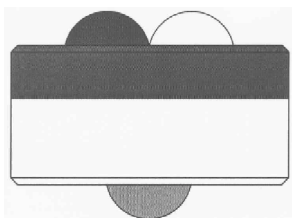
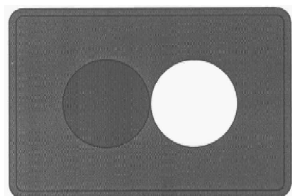

01 *Inschrijvingsnummer*

**30765-29**

*Nummer en dagtekening (dag en uur) van het depot*

75614-29 06.04.1999 , 10.55

02 *Vervaldatum*

06.04.2014

03 *Naam van de deposant*

Reckitt Benckiser N.V.

04 *Adres (straat en nummer) van de deposant*

Siriusdreef 14

05 *Postcode, plaats en land van de deposant*

2132 WT Hoofddorp,  
Nederland

06 *Naam en adres van de gemachtigde of vermelding van het correspondentie-adres van de deposant*

VEREENIGDE  
Johan de Wittlaan 7

2517 JR Den Haag  
Nederland.

08 *Afbeelding van de tekening of het model*  
ZIE AFBELDING(EN)

11 *Vermelding van het voortbrengsel gevolgd door de aanduiding van de klasse(n) en onderklasse(n)*

Wasmiddeltablet (kl 7-05, 99).

15 *Vermelding van de uiterlijke opschortingsdatum van de publicatie*

06.04.2000

18 *Dagtekening van de aanvraag van de vernieuwing*

27.03.2009

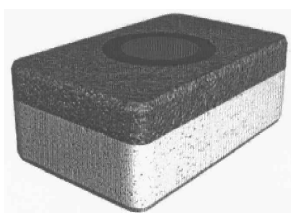
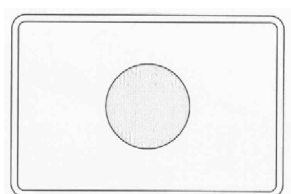
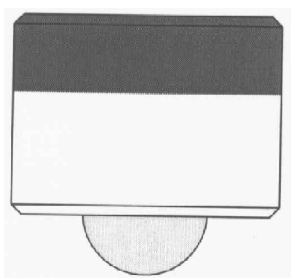
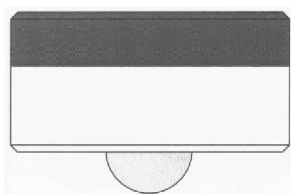
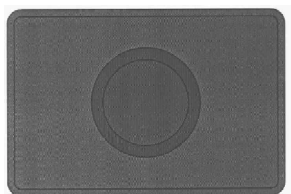

01 *Inschrijvingsnummer*

**30765-30**

*Nummer en dagtekening (dag en uur) van het depot*

75614-30 06.04.1999 , 10.55

02 *Vervaldatum*

06.04.2014

03 *Naam van de deposant*

Reckitt Benckiser N.V.

04 *Adres (straat en nummer) van de deposant*

Siriusdreef 14

05 *Postcode, plaats en land van de deposant*

2132 WT Hoofddorp,  
Nederland

06 *Naam en adres van de gemachtigde of vermelding van het correspondentie-adres van de deposant*

VEREENIGDE  
Johan de Wittlaan 7

2517 JR Den Haag  
Nederland.

08 *Afbeelding van de tekening of het model*

ZIE AFBELDING(EN)

11 *Vermelding van het voortbrengsel gevolgd door de aanduiding van de klasse(n) en onderklasse(n)*

Wasmiddeltablet (kl 7-05, 99).

15 *Vermelding van de uiterlijke opschortingsdatum van de publicatie*

06.04.2000

18 *Dagtekening van de aanvraag van de vernieuwing*

27.03.2009

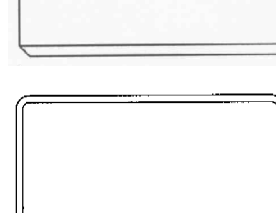
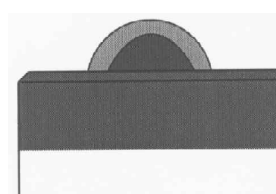
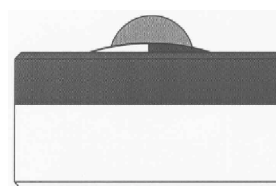
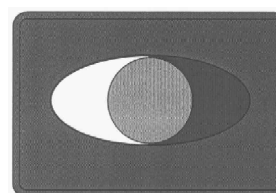

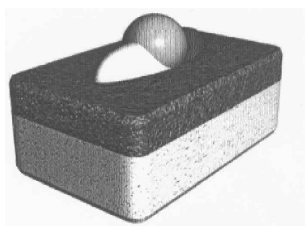

01 *Inschrijvingsnummer*

**30765-31**

*Nummer en dagtekening (dag en uur) van het depot*

75614-31 06.04.1999 , 10.55

02 *Vervaldatum*

06.04.2014

03 *Naam van de deposant*

Reckitt Benckiser N.V.

04 *Adres (straat en nummer) van de deposant*

Siriusdreef 14

05 *Postcode, plaats en land van de deposant*

2132 WT Hoofddorp,  
Nederland

06 *Naam en adres van de gemachtigde of vermelding van het correspondentie-adres van de deposant*

VEREENIGDE

Johan de Wittlaan 7

2517 JR Den Haag

Nederland.

08 *Afbeelding van de tekening of het model*

ZIE AFBEELDING(EN)

11 *Vermelding van het voortbrengsel gevolgd door de aanduiding van de klasse(n) en onderklasse(n)*

Wasmiddeltablet (kl 7-05, 99).

15 *Vermelding van de uiterlijke opschortingsdatum van de publicatie*

06.04.2000

18 *Dagtekening van de aanvraag van de vernieuwing*

27.03.2009

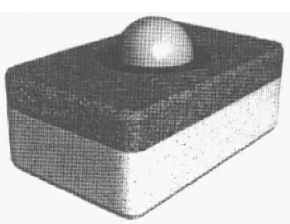
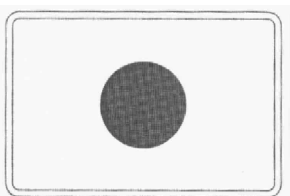
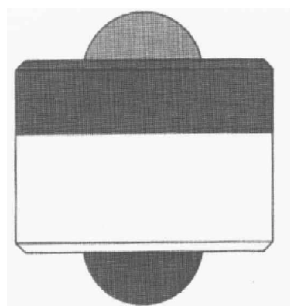
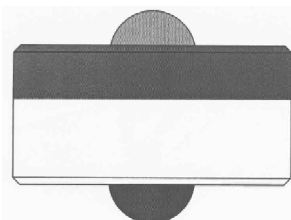
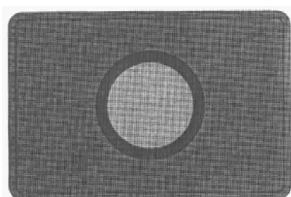

01 *Inschrijvingsnummer*

**30765-32**

*Nummer en dagtekening (dag en uur) van het depot*

75614-32 06.04.1999 , 10.55

02 *Vervaldatum*

06.04.2014

03 *Naam van de deposant*

Reckitt Benckiser N.V.

04 *Adres (straat en nummer) van de deposant*

Siriusdreef 14

05 *Postcode, plaats en land van de deposant*

2132 WT Hoofddorp,  
Nederland

06 *Naam en adres van de gemachtigde of vermelding van het correspondentie-adres van de deposant*

VEREENIGDE

Johan de Wittlaan 7

2517 JR Den Haag

Nederland.

08 *Afbeelding van de tekening of het model*

ZIE AFBEELDING(EN)

11 *Vermelding van het voortbrengsel gevolgd door de aanduiding van de klasse(n) en onderklasse(n)*

Wasmiddeltablet (kl 7-05, 99).

15 *Vermelding van de uiterlijke opschortingsdatum van de publicatie*

06.04.2000

18 *Dagtekening van de aanvraag van de vernieuwing*

27.03.2009

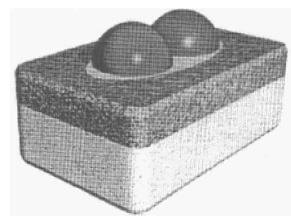
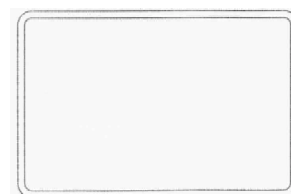
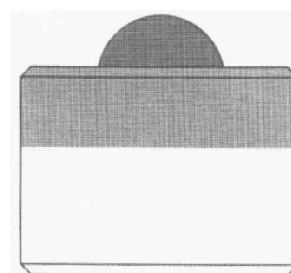
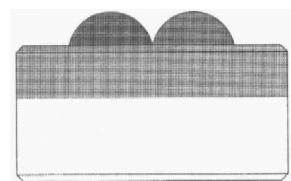
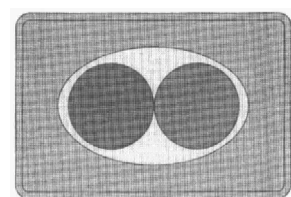

01 *Inschrijvingsnummer*

**30765-33**

*Nummer en dagtekening (dag en uur) van het depot*

75614-33 06.04.1999 , 10.55

02 *Vervaldatum*

06.04.2014

03 *Naam van de deposant*

Reckitt Benckiser N.V.

04 *Adres (straat en nummer) van de deposant*

Siriusdreef 14

05 *Postcode, plaats en land van de deposant*

2132 WT Hoofddorp,  
Nederland

06 *Naam en adres van de gemachtigde of vermelding van het correspondentie-adres van de deposant*

VEREENIGDE

Johan de Wittlaan 7

2517 JR Den Haag

Nederland.

- 08 *Afbeelding van de tekening of het model*  
ZIE AFBEELDING(EN)
- 11 *Vermelding van het voortbrengsel gevolgd door de aanduiding van de klasse(n) en onderklasse(n)*  
Wasmiddeltablet (kl 7-05, 99).
- 15 *Vermelding van de uiterlijke opschortingsdatum van de publicatie*  
06.04.2000
- 18 *Dagtekening van de aanvraag van de vernieuwing*  
27.03.2009

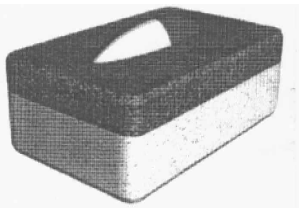
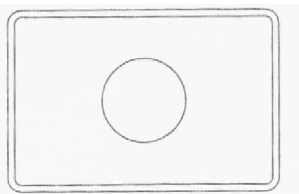
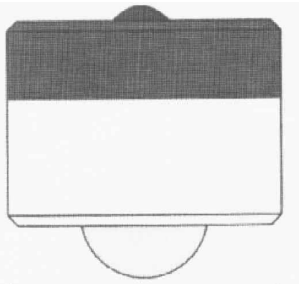
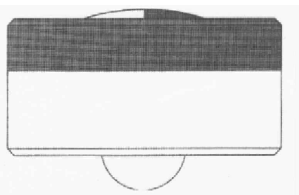
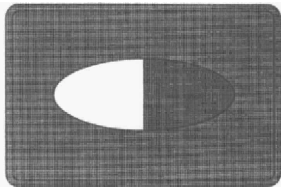

- 01 *Inschrijvingsnummer*  
**30765-34**
- Nummer en dagtekening (dag en uur) van het depot*  
75614-34 06.04.1999 , 10.55
- 02 *Vervaldatum*  
06.04.2014
- 03 *Naam van de deposant*  
Reckitt Benckiser N.V.

- 04 *Adres (straat en nummer) van de deposant*  
Siriusdreef 14
- 05 *Postcode, plaats en land van de deposant*  
2132 WT Hoofddorp,  
Nederland
- 06 *Naam en adres van de gemachtigde of vermelding van het correspondentie-adres van de deposant*  
VEREENIGDE  
Johan de Wittlaan 7  
2517 JR Den Haag  
Nederland.
- 08 *Afbeelding van de tekening of het model*  
ZIE AFBEELDING(EN)
- 11 *Vermelding van het voortbrengsel gevolgd door de aanduiding van de klasse(n) en onderklasse(n)*  
Wasmiddeltablet (kl 7-05, 99).
- 15 *Vermelding van de uiterlijke opschortingsdatum van de publicatie*  
06.04.2000
- 18 *Dagtekening van de aanvraag van de vernieuwing*  
27.03.2009

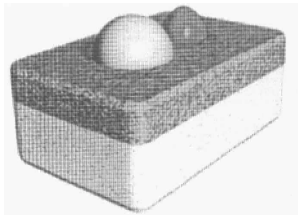
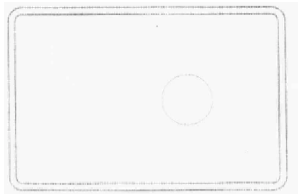
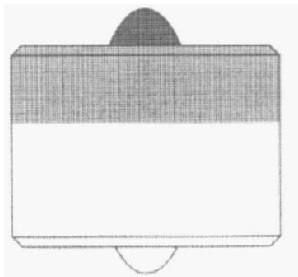
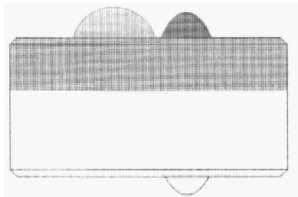
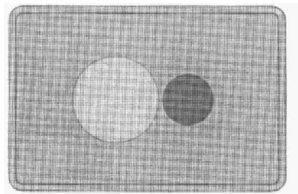

- 01 *Inschrijvingsnummer*  
**30765-35**
- Nummer en dagtekening (dag en uur) van het depot*  
75614-35 06.04.1999 , 10.55
- 02 *Vervaldatum*  
06.04.2014
- 03 *Naam van de deposant*  
Reckitt Benckiser N.V.
- 04 *Adres (straat en nummer) van de deposant*  
Siriusdreef 14
- 05 *Postcode, plaats en land van de deposant*  
2132 WT Hoofddorp,  
Nederland
- 06 *Naam en adres van de gemachtigde of vermelding van het correspondentie-adres van de deposant*  
VEREENIGDE  
Johan de Wittlaan 7  
2517 JR Den Haag  
Nederland.
- 08 *Afbeelding van de tekening of het model*  
ZIE AFBEELDING(EN)
- 11 *Vermelding van het voortbrengsel gevolgd door de aanduiding van de klasse(n) en onderklasse(n)*  
Wasmiddeltablet (kl 7-05, 99).
- 15 *Vermelding van de uiterlijke opschortingsdatum van de publicatie*  
06.04.2000
- 18 *Dagtekening van de aanvraag van de vernieuwing*  
27.03.2009

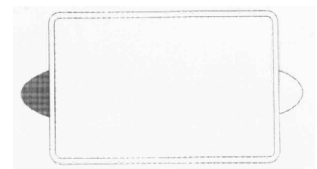
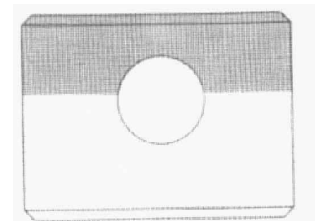
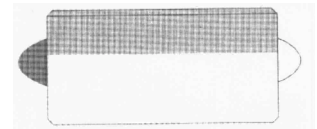
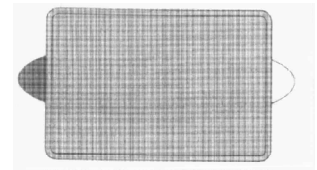

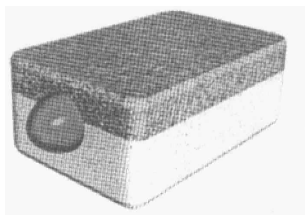

FIG. 1-2

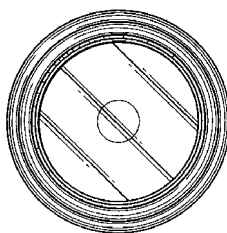

FIG. 1-3

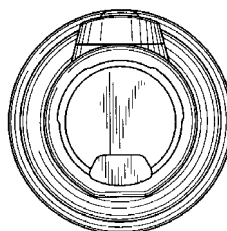

FIG. 1-4

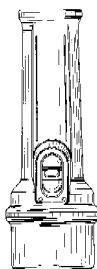

FIG. 1-5



FIG. 1-6

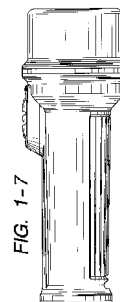
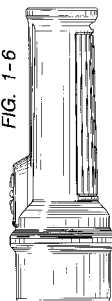

FIG. 1-7

01 *Inschrijvingsnummer*

**30893-01**

*Nummer en dagtekening (dag en uur) van het depot*

75558-01 18.03.1999, 14.00

02 *Vervaldatum*

18.03.2014

03 *Naam van de deposant*

PANASONIC CORPORATION

04 *Adres (straat en nummer) van de deposant*

No. 1006, Oaza-Kadoma, Kadoma-shi

05 *Postcode, plaats en land van de deposant*

Osaka,  
Japan

06 *Naam en adres van de gemachtigde of vermelding van het correspondentie-adres van de deposant*

Cabinet Chaillot  
Avenue de l'Agent Sarre 16/20, BP 74  
92703 Colombes Cedex  
Frankrijk.

08 *Afbeelding van de tekening of het model*

ZIE AFBEELDING(EN)

11 *Vermelding van het voortbrengsel gevolgd door de aanduiding van de klasse(n) en onderklasse(n)*

Zaklantaarn (kl 26-02).

13 *Recht van voorrang als bedoeld in artikel 4 van het verdrag van Parijs tot bescherming van de Industriële Eigendom*

Japan, dd. 22 09 1998, nr. 10-27075,  
MATSUSHITA ELECTRIC INDUSTRIAL CO., LTD.

14 *Vermelding van de naam van de werkelijke ontwerper van de tekening*

NAKAGAWA Shinobu; INUKAI  
Hiroharu

18 *Dagtekening van de aanvraag van de vernieuwing*

11.02.2009

FIG. 1-1

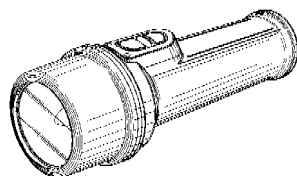

01 *Inschrijvingsnummer*

**30893-02**

*Nummer en dagtekening (dag en uur) van het depot*

75558-02 18.03.1999, 14.00

02 *Vervaldatum*

18.03.2014

03 *Naam van de deposant*

PANASONIC CORPORATION

04 *Adres (straat en nummer) van de deposant*

No. 1006, Oaza-Kadoma, Kadoma-shi

05 *Postcode, plaats en land van de deposant*

Osaka,  
Japan

06 *Naam en adres van de gemachtigde of vermelding van het correspondentie-adres van de deposant*

Cabinet Chaillot  
Avenue de l'Agent Sarre 16/20, BP 74  
92703 Colombes Cedex  
Frankrijk.

08 *Afbeelding van de tekening of het model*

ZIE AFBEELDING(EN)

11 *Vermelding van het voortbrengsel gevolgd door de aanduiding van de klasse(n) en onderklasse(n)*

Zaklantaarn (kl 26-02).

13 *Recht van voorrang als bedoeld in artikel 4 van het verdrag van Parijs tot bescherming van de Industriële Eigendom*

Japan, dd. 22 09 1998, nr. 10-27076,  
MATSUSHITA ELECTRIC INDUSTRIAL CO., LTD.

14 *Vermelding van de naam van de werkelijke ontwerper van de tekening*

NAKAGAWA Shinobu; INUKAI  
Hiroharu

18 *Dagtekening van de aanvraag van de vernieuwing*

11.02.2009

FIG. 2-1

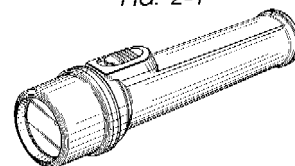

FIG. 2-2

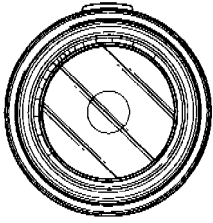

FIG. 2-3

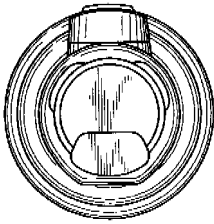

FIG. 2-4

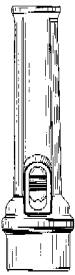

FIG. 2-5



FIG. 2-6

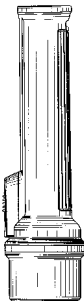
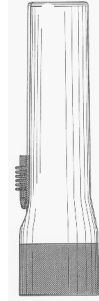
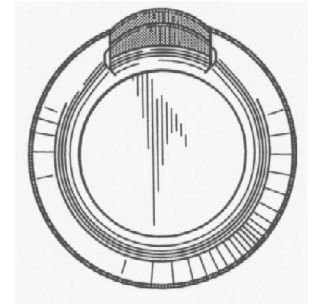
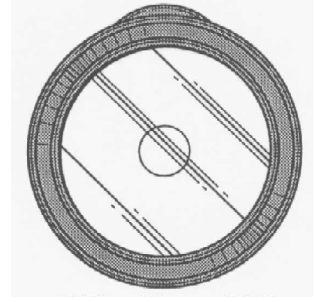
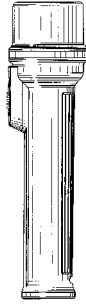

FIG. 2-7



01 *Inschrijvingsnummer*

**30932-00**

*Nummer en dagtekening (dag en uur) van het depot*

75619-00 06.04.1999 , 11.35

02 *Vervaldatum*

06.04.2014

03 *Naam van de deposant*

PANASONIC CORPORATION

04 *Adres (straat en nummer) van de deposant*

No. 1006, Oaza-Kadoma, Kadoma-shi

05 *Postcode, plaats en land van de deposant*

Osaka,  
Japan

06 *Naam en adres van de gemachtigde of vermelding van het correspondentie-adres van de deposant*

Cabinet Chaillot  
Avenue de l'Agent Sarre 16/20, BP 74  
92703 Colombes Cedex  
Frankrijk.

08 *Afbeelding van de tekening of het model*

ZIE AFBEELDING(EN)

11 *Vermelding van het voortbrengsel gevolgd door de aanduiding van de klasse(n) en onderklasse(n)*

Zaklamp (kl 26-02).

13 *Recht van voorrang als bedoeld in artikel 4 van het verdrag van Parijs tot bescherming van de Industriële Eigendom*

Japan, dd. 07 10 1998, nr. 10-28981,  
Matsushita Electric Industrial Co., Ltd.

14 *Vermelding van de naam van de werkelijke ontwerper van de tekening*

NAKAGAWA Shinobu

18 *Dagtekening van de aanvraag van de vernieuwing*

12.03.2009

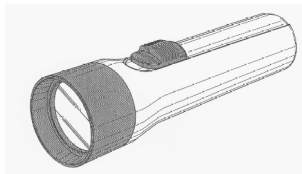

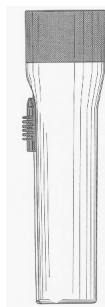

- 01 *Inschrijvingsnummer*  
**31026-00**  
*Nummer en dagtekening (dag en uur) van het depot*  
75710-00 28.04.1999 , 24.00
- 02 *Vervaldatum*  
28.04.2014
- 03 *Naam van de deposant*  
Nippon Cable System Inc.
- 04 *Adres (straat en nummer) van de deposant*  
12-28, Sakae-machi 1-chome
- 05 *Postcode, plaats en land van de deposant*  
Takarazuka-shi, Hyogo-ken, Japan
- 06 *Naam en adres van de gemachtigde of vermelding van het correspondentie-adres van de deposant*  
Cabinet Chaillot  
Avenue de l'Agent Sarre 16/20, BP 74  
92703 Colombes Cedex  
Frankrijk.
- 08 *Afbeelding van de tekening of het model*  
ZIE AFBEELDING(EN)
- 11 *Vermelding van het voortbrengsel gevolgd door de aanduiding van de klasse(n) en onderklasse(n)*  
Klem (kl 8-08).
- 14 *Vermelding van de naam van de werkelijke ontwerper van de tekening*  
KATUNORI Yasui; TAKASHI Ishikawa
- 18 *Dagtekening van de aanvraag van de vernieuwing*  
12.03.2009

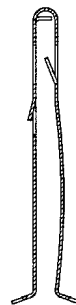
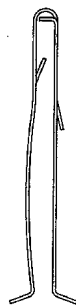
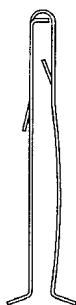
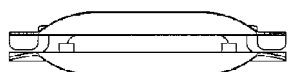
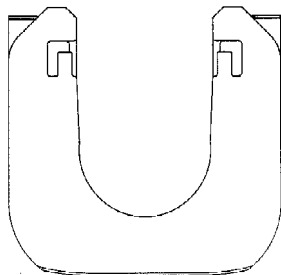
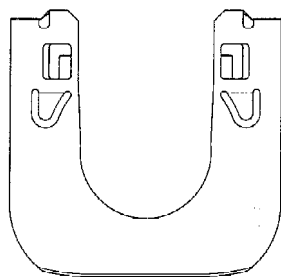
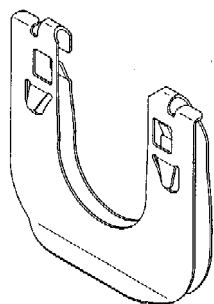

- 01 *Inschrijvingsnummer*  
**31034-00**  
*Nummer en dagtekening (dag en uur) van het depot*  
75728-00 03.05.1999 , 24.00
- 02 *Vervaldatum*  
03.05.2014
- 03 *Naam van de deposant*  
Toshiba Lighting & Technology Corporation
- 04 *Adres (straat en nummer) van de deposant*  
3-1, Higashishinagawa 4-chome
- 05 *Postcode, plaats en land van de deposant*  
Shinagawa-ku, Tokyo, Japan
- 06 *Naam en adres van de gemachtigde of vermelding van het correspondentie-adres van de deposant*  
Cabinet Chaillot  
Avenue de l'Agent Sarre 16/20, BP 74  
92703 Colombes Cedex  
Frankrijk.
- 08 *Afbeelding van de tekening of het model*  
ZIE AFBEELDING(EN)
- 11 *Vermelding van het voortbrengsel gevolgd door de aanduiding van de klasse(n) en onderklasse(n)*  
Lamp (kl 26-04).
- 14 *Vermelding van de naam van de werkelijke ontwerper van de tekening*  
YOSHINOBU Masayuki
- 18 *Dagtekening van de aanvraag van de vernieuwing*  
12.03.2009

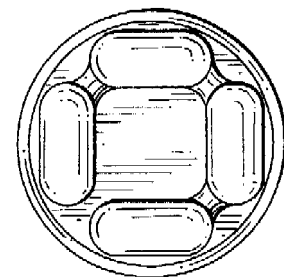
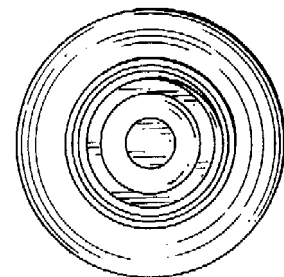
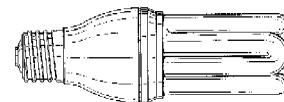
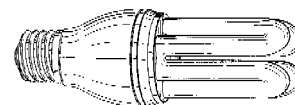

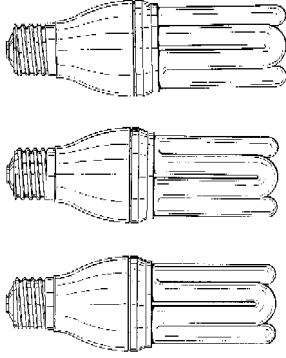

- 01 *Inschrijvingsnummer*  
**31056-00**  
*Nummer en dagtekening (dag en uur) van het depot*  
75775-00 20.05.1999 , 10.15
- 02 *Vervaldatum*  
20.05.2014
- 03 *Naam van de deposant*  
Toshiba Lighting & Technology Corporation
- 04 *Adres (straat en nummer) van de deposant*  
3-1, Higashishinagawa 4-chome
- 05 *Postcode, plaats en land van de deposant*  
Shinagawa-ku, Tokyo, Japan
- 06 *Naam en adres van de gemachtigde of vermelding van het correspondentie-adres van de deposant*  
Cabinet Chaillot  
Avenue de l'Agent Sarre 16/20, BP 74  
92703 Colombes Cedex  
Frankrijk.
- 08 *Afbeelding van de tekening of het model*  
ZIE AFBEELDING(EN)
- 11 *Vermelding van het voortbrengsel gevolgd door de aanduiding van de klasse(n) en onderklasse(n)*  
Lamp (kl 26-04).
- 13 *Recht van voorrang als bedoeld in artikel 4 van het verdrag van Parijs tot bescherming van de Industriële Eigendom*  
Japan, dd. 17 12 1998, nr. 36366/98, Toshiba Lighting & Technology Corporation.
- 14 *Vermelding van de naam van de werkelijke ontwerper van de tekening*  
YASUDA Takeo; NISHIO Kiyoshi
- 18 *Dagtekening van de aanvraag van de vernieuwing*  
12.03.2009

FIG.1



FIG.2

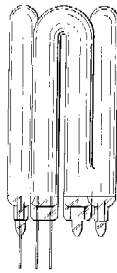

FIG.3

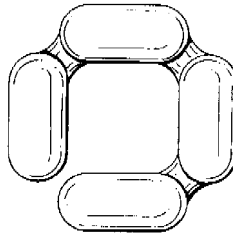

FIG.4

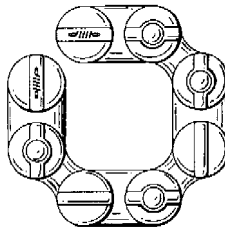

FIG.5

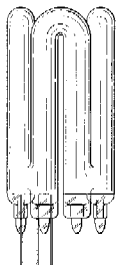

FIG.6



FIG.7



- 01 *Inschrijvingsnummer*  
**31058-00**  
*Nummer en dagtekening (dag en uur) van het depot*  
75778-00 20.05.1999 , 10.15
- 02 *Vervaldatum*  
20.05.2014
- 03 *Naam van de deposant*  
Toshiba Lighting & Technology Corporation
- 04 *Adres (straat en nummer) van de deposant*  
3-1, Higashishinagawa 4-chome
- 05 *Postcode, plaats en land van de deposant*  
Shinagawa-ku, Tokyo, Japan
- 06 *Naam en adres van de gemachtigde of vermelding van het correspondentie-adres van de deposant*  
Cabinet Chaillot  
Avenue de l'Agent Sarre 16/20, BP 74  
92703 Colombes Cedex  
Frankrijk.
- 08 *Afbeelding van de tekening of het model*  
ZIE AFBEELDING(EN)
- 11 *Vermelding van het voortbrengsel gevolgd door de aanduiding van de klasse(n) en onderklasse(n)*  
Lamp (kl 26-04).
- 13 *Recht van voorrang als bedoeld in artikel 4 van het verdrag van Parijs tot bescherming van de Industriële Eigendom*  
Japan, dd. 30 11 1998, nr. 34572/98, Toshiba Lighting & Technology Corporation.
- 14 *Vermelding van de naam van de werkelijke ontwerper van de tekening*  
YOSHINOBU Masayuki; ISHIHARA Takahito
- 18 *Dagtekening van de aanvraag van de vernieuwing*  
12.03.2009

FIG.1

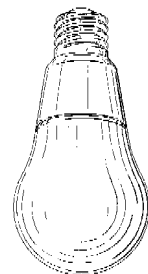



FIG.2

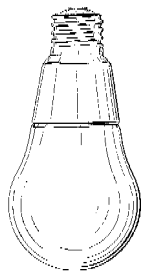

FIG.3

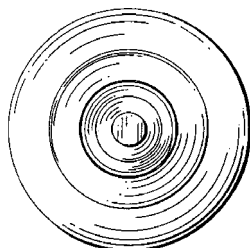

FIG.4

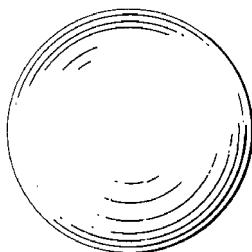

FIG.5

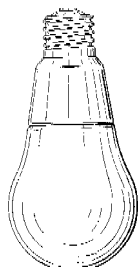

FIG.6

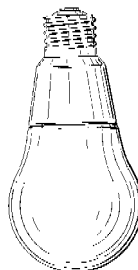
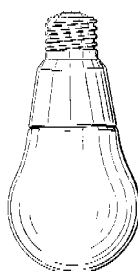

FIG.7



01 *Inschrijvingsnummer*

**31107-00**

*Nummer en dagtekening (dag en uur) van het depot*

75872-00 18.06.1999, 10.25

02 *Vervaldatum*

18.06.2014

03 *Naam van de deposant*

PANASONIC CORPORATION

04 *Adres (straat en nummer) van de deposant*

No. 1006, Oaza-Kadoma, Kadoma-shi

05 *Postcode, plaats en land van de deposant*

Osaka,  
Japan

06 *Naam en adres van de gemachtigde of vermelding van het correspondentie-adres van de deposant*

Cabinet Chaillot  
Avenue de l'Agent Sarre 16/20, BP 74  
92703 Colombes Cedex  
Frankrijk.

08 *Afbeelding van de tekening of het model*

ZIE AFBEELDING(EN)

11 *Vermelding van het voortbrengsel gevolgd door de aanduiding van de klasse(n) en onderklasse(n)*

Verpakking (kl 9-03).

13 *Recht van voorrang als bedoeld in artikel 4 van het verdrag van Parijs tot bescherming van de Industriële Eigendom*

Japan, dd. 25 12 1998, nr. 10-37870,  
Matsushita Electric Industrial Co., Ltd.

14 *Vermelding van de naam van de werkelijke ontwerper van de tekening*

KATSUHIKO Kumakura

18 *Dagtekening van de aanvraag van de vernieuwing*

14.05.2009

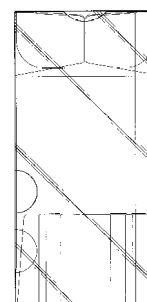
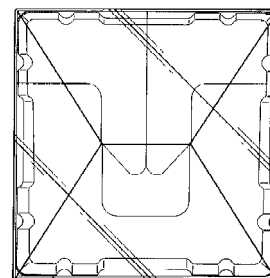
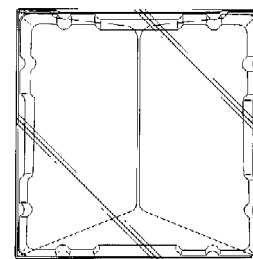
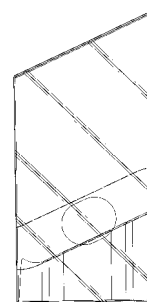
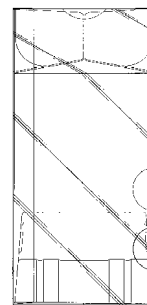
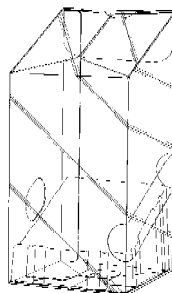

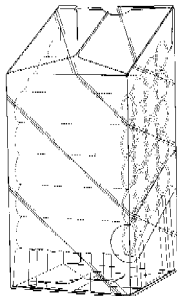
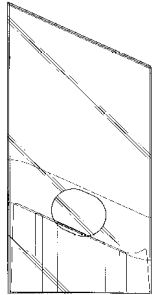

01 *Inschrijvingsnummer*  
**31108-00**

*Nummer en dagtekening (dag en uur) van het depot*

75874-00 18.06.1999 , 10.25

02 *Vervaldatum*  
18.06.2014

03 *Naam van de deposant*  
PANASONIC CORPORATION

04 *Adres (straat en nummer) van de deposant*  
No. 1006, Oaza-Kadoma, Kadoma-shi

05 *Postcode, plaats en land van de deposant*  
Osaka,  
Japan

06 *Naam en adres van de gemachtigde of vermelding van het correspondentie-adres van de deposant*  
Cabinet Chaillot  
Avenue de l'Agent Sarre 16/20, BP 74  
92703 Colombes Cedex  
Frankrijk.

08 *Afbeelding van de tekening of het model*  
ZIE AFBEELDING(EN)

11 *Vermelding van het voortbrengsel gevolgd door de aanduiding van de klasse(n) en onderklasse(n)*  
Verpakking (kl 9-05).

13 *Recht van voorrang als bedoeld in artikel 4 van het verdrag van Parijs tot bescherming van de Industriële Eigendom*  
Japan, dd. 25 12 1998, nr. 10-37871,  
Matsushita Electric Industrial Co., Ltd.

14 *Vermelding van de naam van de werkelijke ontwerper van de tekening*  
KATSUHIKO Kumakura

18 *Dagtekening van de aanvraag van de vernieuwing*  
14.05.2009

FIG. 1

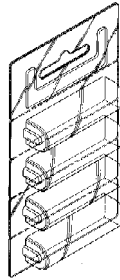

FIG. 2



FIG. 3

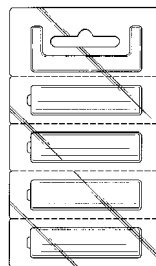

FIG. 4



FIG. 5

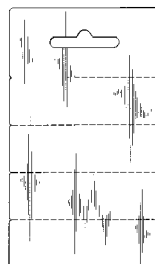

FIG. 6



FIG. 7



01 *Inschrijvingsnummer*  
**31114-01**

*Nummer en dagtekening (dag en uur) van het depot*

75890-01 22.06.1999 , 24.00

02 *Vervaldatum*  
22.06.2014

03 *Naam van de deposant*  
Fibox Oy AB

04 *Adres (straat en nummer) van de deposant*  
Jorvaksenniitty

05 *Postcode, plaats en land van de deposant*  
02421 Jorvas,  
Finland

06 *Naam en adres van de gemachtigde of vermelding van het correspondentie-adres van de deposant*

Novagraaf Nederland B.V.  
Hogehilweg 3  
1101 CA Amsterdam-Zuidoost  
Nederland.

08 *Afbeelding van de tekening of het model*  
ZIE AFBEELDING(EN)

11 *Vermelding van het voortbrengsel gevolgd door de aanduiding van de klasse(n) en onderklasse(n)*

Ondersteuningselement voor contact-/  
stroomrails (kl 13-03).

13 *Recht van voorrang als bedoeld in artikel 4 van het verdrag van Parijs tot bescherming van de Industriële Eigendom*

Finland, dd. 11 03 1999, nr. M19990222,  
Fibox Oy AB.

18 *Dagtekening van de aanvraag van de vernieuwing*  
19.06.2009

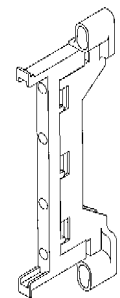
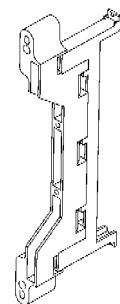

- 01 *Inschrijvingsnummer*  
**31114-02**  
*Nummer en dagtekening (dag en uur) van het depot*  
75890-02 22.06.1999 , 24.00
- 02 *Vervaldatum*  
22.06.2014
- 03 *Naam van de deposant*  
Fibox Oy AB
- 04 *Adres (straat en nummer) van de deposant*  
Jorvaksenniitty
- 05 *Postcode, plaats en land van de deposant*  
02421 Jorvas,  
Finland
- 06 *Naam en adres van de gemachtigde of vermelding van het correspondentie-adres van de deposant*  
Novagraaf Nederland B.V.  
Hogehilweg 3  
1101 CA Amsterdam-Zuidoost  
Nederland.
- 08 *Afbeelding van de tekening of het model*  
ZIE AFBEELDING(EN)
- 11 *Vermelding van het voortbrengsel gevolgd door de aanduiding van de klasse(n) en onderklasse(n)*  
Ondersteuningselement voor contact-/stroomrails (kl 13-03).
- 13 *Recht van voorrang als bedoeld in artikel 4 van het verdrag van Parijs tot bescherming van de Industriële Eigendom*  
Finland, dd. 11 03 1999, nr. M19990222, Fibox Oy AB.
- 18 *Dagtekening van de aanvraag van de vernieuwing*  
19.06.2009

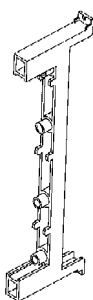
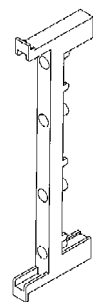

- 01 *Inschrijvingsnummer*  
**31114-03**  
*Nummer en dagtekening (dag en uur) van het depot*  
75890-03 22.06.1999 , 24.00
- 02 *Vervaldatum*  
22.06.2014

- 03 *Naam van de deposant*  
Fibox Oy AB
- 04 *Adres (straat en nummer) van de deposant*  
Jorvaksenniitty
- 05 *Postcode, plaats en land van de deposant*  
02421 Jorvas,  
Finland
- 06 *Naam en adres van de gemachtigde of vermelding van het correspondentie-adres van de deposant*  
Novagraaf Nederland B.V.  
Hogehilweg 3  
1101 CA Amsterdam-Zuidoost  
Nederland.
- 08 *Afbeelding van de tekening of het model*  
ZIE AFBEELDING(EN)
- 11 *Vermelding van het voortbrengsel gevolgd door de aanduiding van de klasse(n) en onderklasse(n)*  
Ondersteuningselement voor contact-/stroomrails (kl 13-03).
- 13 *Recht van voorrang als bedoeld in artikel 4 van het verdrag van Parijs tot bescherming van de Industriële Eigendom*  
Finland, dd. 11 03 1999, nr. M19990222, Fibox Oy AB.
- 18 *Dagtekening van de aanvraag van de vernieuwing*  
19.06.2009

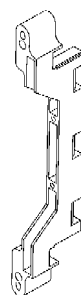
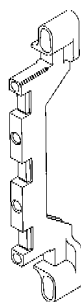

- 01 *Inschrijvingsnummer*  
**31115-00**  
*Nummer en dagtekening (dag en uur) van het depot*  
75891-00 22.06.1999 , 24.00
- 02 *Vervaldatum*  
22.06.2014
- 03 *Naam van de deposant*  
British Sky Broadcasting Ltd.
- 04 *Adres (straat en nummer) van de deposant*  
Grant Way
- 05 *Postcode, plaats en land van de deposant*  
Isleworth, Middlesex TW7 5QD,  
Groot-Brittannië

- 06 *Naam en adres van de gemachtigde of vermelding van het correspondentie-adres van de deposant*  
Cabinet Chaillot  
Avenue de l'Agent Sarre 16/20, BP 74  
92703 Colombes Cedex  
Frankrijk.
- 08 *Afbeelding van de tekening of het model*  
ZIE AFBEELDING(EN)
- 11 *Vermelding van het voortbrengsel gevolgd door de aanduiding van de klasse(n) en onderklasse(n)*  
Afstandsbediening (kl 14-03).
- 18 *Dagtekening van de aanvraag van de vernieuwing*  
12.03.2009



- 01 *Inschrijvingsnummer*  
**31132-01**  
*Nummer en dagtekening (dag en uur) van het depot*  
75861-01 16.06.1999 , 10.00
- 02 *Vervaldatum*  
16.06.2014
- 03 *Naam van de deposant*  
NEOMAX, Co. Ltd.
- 04 *Adres (straat en nummer) van de deposant*  
7-19, Kitahama 4-chome, Chuo-ku,  
Osaka-shi
- 05 *Postcode, plaats en land van de deposant*  
Osaka,  
Japan

- 06 *Naam en adres van de gemachtigde of vermelding van het correspondentie-adres van de deposant*

Algemeen Octrooi- en Merkenbureau  
John F. Kennedylaan 2  
5612 AB Eindhoven  
Nederland.

- 08 *Afbeelding van de tekening of het model*  
ZIE AFBEELDING(EN)

- 11 *Vermelding van het voortbrengsel gevolgd door de aanduiding van de klasse(n) en onderklasse(n)*

Opwekinrichting voor en magnetisch veld voor gebruik in MRI (Kl 24-01, 02).

- 13 *Recht van voorrang als bedoeld in artikel 4 van het verdrag van Parijs tot bescherming van de Industriële Eigendom*

Japan, dd. 26 03 1999, nr. 11-7700, Sumitomo Special Metals Co., Ltd.

- 15 *Vermelding van de uiterlijke opschortingsdatum van de publicatie*

09.12.1999

- 18 *Dagtekening van de aanvraag van de vernieuwing*

02.06.2009

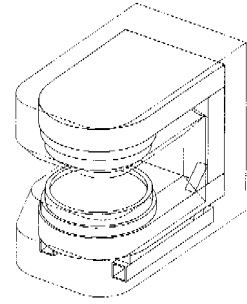
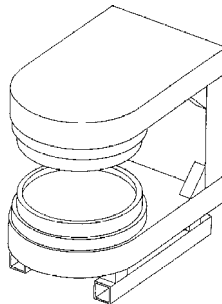
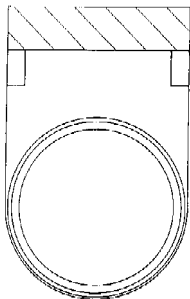
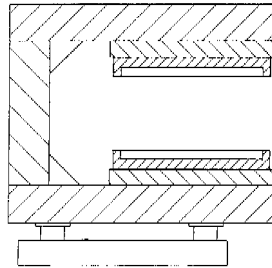
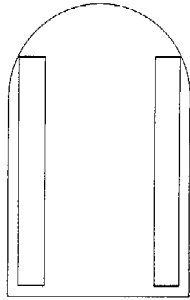
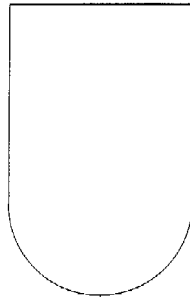
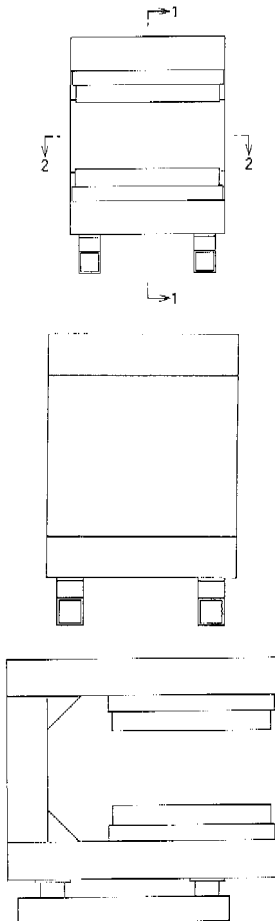

- 01 *Inschrijvingsnummer*

**31132-02**

*Nummer en dagtekening (dag en uur) van het depot*

75861-02 16.06.1999, 10.00

- 02 *Vervaldatum*

16.06.2014

- 03 *Naam van de deposant*

NEOMAX, Co. Ltd.

- 04 *Adres (straat en nummer) van de deposant*

7-19, Kitahama 4-chome, Chuo-ku, Osaka-shi

- 05 *Postcode, plaats en land van de deposant*

Osaka,  
Japan

- 06 *Naam en adres van de gemachtigde of vermelding van het correspondentie-adres van de deposant*

Algemeen Octrooi- en Merkenbureau  
John F. Kennedylaan 2  
5612 AB Eindhoven  
Nederland.

- 08 *Afbeelding van de tekening of het model*  
ZIE AFBEELDING(EN)

- 11 *Vermelding van het voortbrengsel gevolgd door de aanduiding van de klasse(n) en onderklasse(n)*

Opwekinrichting voor een magnetisch veld voor gebruik in MRI (kl 24-01, 02).

- 13 *Recht van voorrang als bedoeld in artikel 4 van het verdrag van Parijs tot bescherming van de Industriële Eigendom*

Japan, dd. 28 12 1998, nr. 10-38774, Sumitomo Special Metals Co., Ltd.

- 15 *Vermelding van de uiterlijke opschortingsdatum van de publicatie*

28.12.1999

- 18 *Dagtekening van de aanvraag van de vernieuwing*

02.06.2009

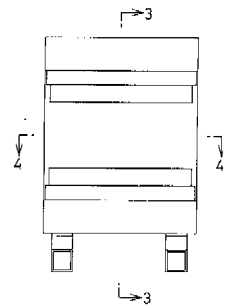

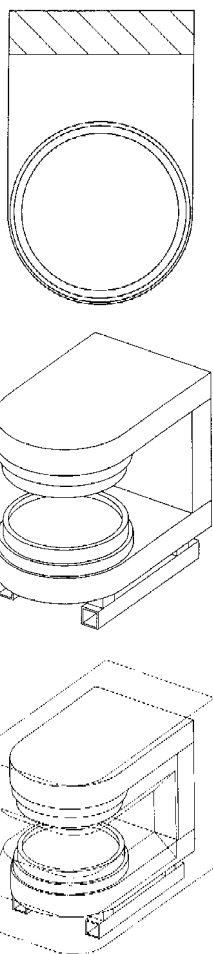
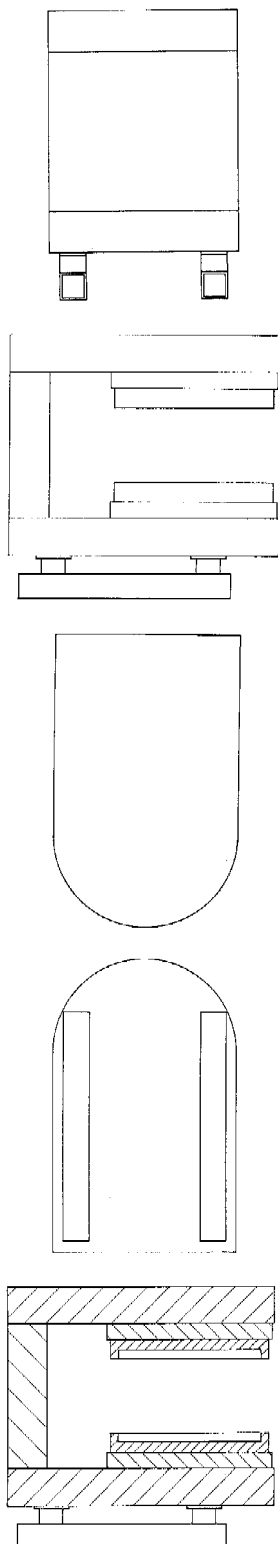

01 *Inschrijvingsnummer*  
**31132-03**

*Nummer en dagtekening (dag en uur) van het depot*

75861-03 16.06.1999, 10.00

02 *Vervaldatum*

16.06.2014

03 *Naam van de deposant*

NEOMAX, Co. Ltd.

04 *Adres (straat en nummer) van de deposant*

7-19, Kitahama 4-chome, Chuo-ku,  
Osaka-shi

05 *Postcode, plaats en land van de deposant*

Osaka,  
Japan

06 *Naam en adres van de gemachtigde of vermelding van het correspondentie-adres van de deposant*

Algemeen Octrooi- en Merkenbureau  
John F. Kennedylaan 2  
5612 AB Eindhoven  
Nederland.

08 *Afbeelding van de tekening of het model*

ZIE AFBEELDING(EN)

11 *Vermelding van het voortbrengsel gevolgd door de aanduiding van de klasse(n) en onderklasse(n)*

Opwekinrichting voor een magnetisch veld voor gebruik in MRI (kl 24-01, 02).

13 *Recht van voorrang als bedoeld in artikel 4 van het verdrag van Parijs tot bescherming van de Industriële Eigendom*

Japan, dd. 28 12 1998, nr. 10-38773, Sumitomo Special Metals Co., Ltd.

15 *Vermelding van de uiterlijke opschortingsdatum van de publicatie*

28.12.1999

18 *Dagtekening van de aanvraag van de vernieuwing*

02.06.2009

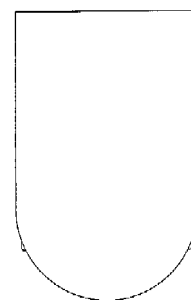
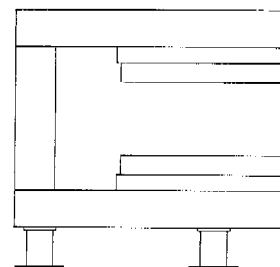
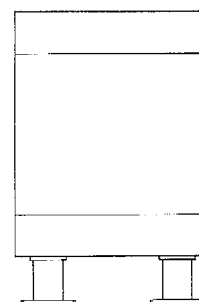
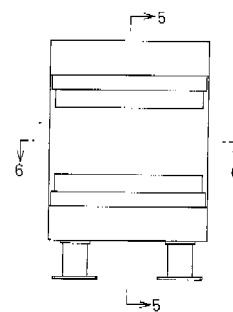

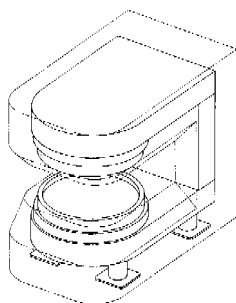
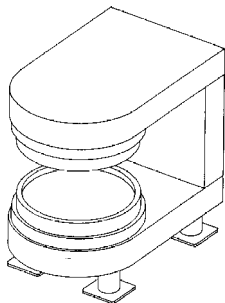
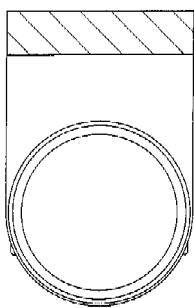
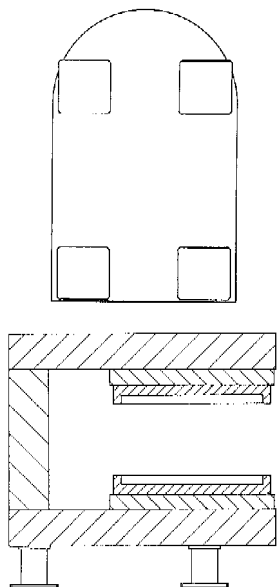

01 *Inschrijvingsnummer*  
**31132-04**

*Nummer en dagtekening (dag en uur) van het depot*

75861-04 16.06.1999, 10.00

02 *Vervaldatum*  
16.06.2014

03 *Naam van de deponent*  
NEOMAX, Co. Ltd.

04 *Adres (straat en nummer) van de deponent*  
7-19, Kitahama 4-chome, Chuo-ku,  
Osaka-shi

05 *Postcode, plaats en land van de deponent*  
Osaka,  
Japan

06 *Naam en adres van de gemachtigde of vermelding van het correspondentie-adres van de deponent*

Algemeen Octrooi- en Merkenbureau  
John F. Kennedylaan 2  
5612 AB Eindhoven  
Nederland.

08 *Afbeelding van de tekening of het model*  
ZIE AFBEELDING(EN)

11 *Vermelding van het voortbrengsel gevolgd door de aanduiding van de klasse(n) en onderklasse(n)*

Opwekinrichting voor een magnetisch veld voor gebruik in MRI (kl 24-01, 02).

13 *Recht van voorrang als bedoeld in artikel 4 van het verdrag van Parijs tot bescherming van de Industriële Eigendom*

Japan, dd. 28 12 1998, nr. 10-38775, Sumitomo Special Metals Co., Ltd.

15 *Vermelding van de uiterlijke opschortingsdatum van de publicatie*  
28.12.1999

18 *Dagtekening van de aanvraag van de vernieuwing*  
02.06.2009

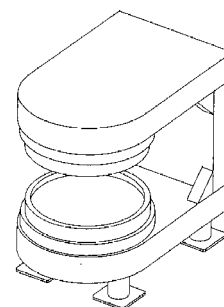
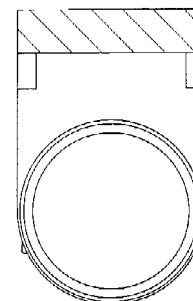
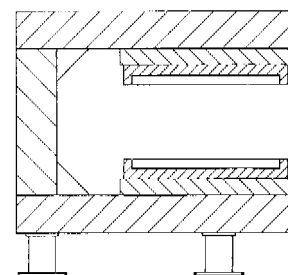
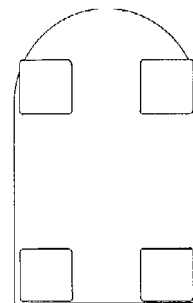
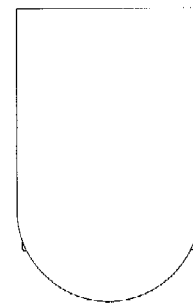
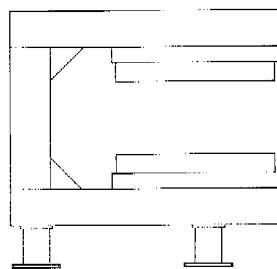
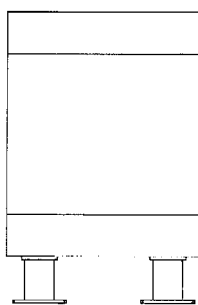
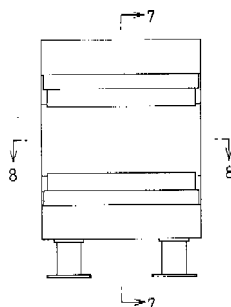

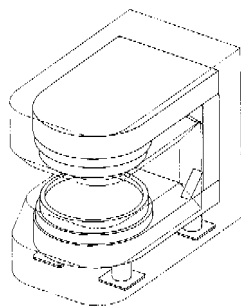

01 *Inschrijvingsnummer*

**31132-05**

*Nummer en dagtekening (dag en uur) van het depot*

75861-05 16.06.1999 , 10.00

02 *Vervaldatum*

16.06.2014

03 *Naam van de deposant*

NEOMAX, Co. Ltd.

04 *Adres (straat en nummer) van de deposant*

7-19, Kitahama 4-chome, Chuo-ku,  
Osaka-shi

05 *Postcode, plaats en land van de deposant*

Osaka,  
Japan

06 *Naam en adres van de gemachtigde of vermelding van het correspondentie-adres van de deposant*

Algemeen Octrooi- en Merkenbureau  
John F. Kennedylaan 2  
5612 AB Eindhoven  
Nederland.

08 *Afbeelding van de tekening of het model*

ZIE AFBEELDING(EN)

11 *Vermelding van het voortbrengsel gevolgd door de aanduiding van de klasse(n) en onderklasse(n)*

Opwekinrichting voor een magnetisch veld voor gebruik in MRI (kl 24-01, 02).

13 *Recht van voorrang als bedoeld in artikel 4 van het verdrag van Parijs tot bescherming van de Industriële Eigendom*

Japan, dd. 28 12 1998, nr. 10-38776,  
Sumitomo Special Metals Co., Ltd.

15 *Vermelding van de uiterlijke opschortingsdatum van de publicatie*

28.12.1999

18 *Dagtekening van de aanvraag van de vernieuwing*

02.06.2009

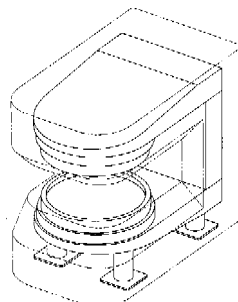
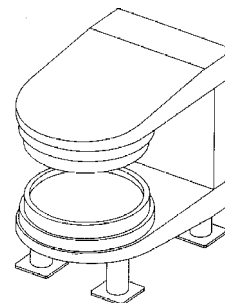
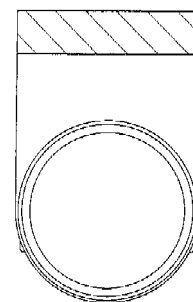
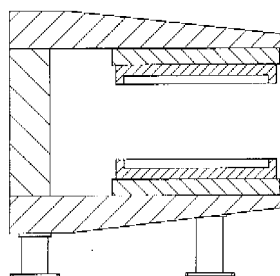
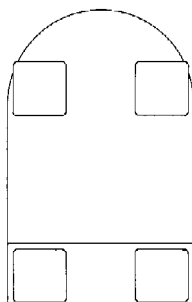
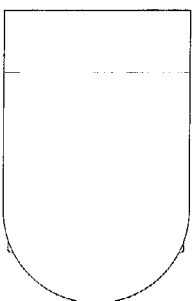
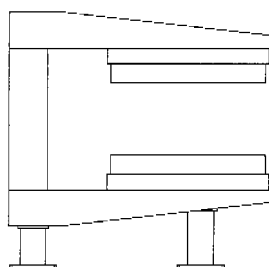
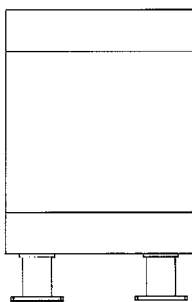
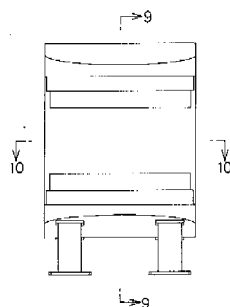

01 *Inschrijvingsnummer*

**31132-06**

*Nummer en dagtekening (dag en uur) van het depot*

75861-06 16.06.1999 , 10.00

02 *Vervaldatum*

16.06.2014

03 *Naam van de deposant*

NEOMAX, Co. Ltd.

04 *Adres (straat en nummer) van de deposant*

7-19, Kitahama 4-chome, Chuo-ku,  
Osaka-shi

05 *Postcode, plaats en land van de deposant*

Osaka,  
Japan

06 *Naam en adres van de gemachtigde of vermelding van het correspondentie-adres van de deposant*

Algemeen Octrooi- en Merkenbureau  
John F. Kennedylaan 2  
5612 AB Eindhoven  
Nederland.

08 *Afbeelding van de tekening of het model*

ZIE AFBEELDING(EN)

11 *Vermelding van het voortbrengsel gevolgd door de aanduiding van de klasse(n) en onderklasse(n)*

Opwekinrichting voor een magnetisch veld voor gebruik in MRI (kl 24-01, 02).

13 *Recht van voorrang als bedoeld in artikel 4 van het verdrag van Parijs tot bescherming van de Industriële Eigendom*

Japan, dd. 28 12 1998, nr. 10-38777, Sumitomo Special Metals Co., Ltd.

15 *Vermelding van de uiterlijke opschortingsdatum van de publicatie*

28.12.1999

18 *Dagtekening van de aanvraag van de vernieuwing*

02.06.2009

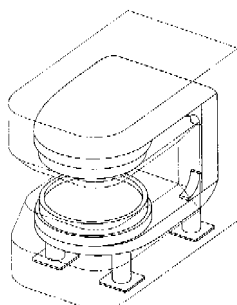
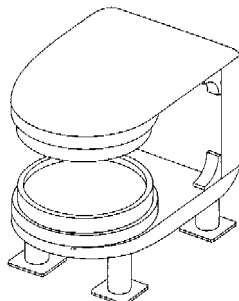
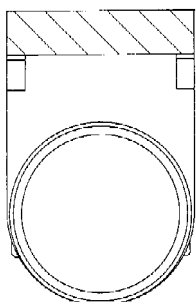
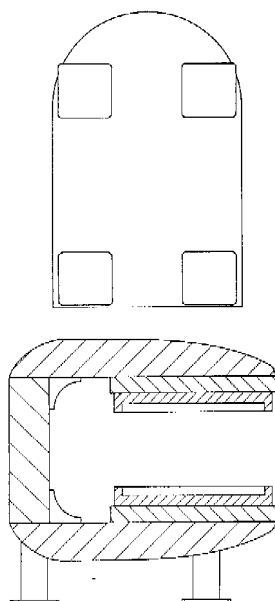
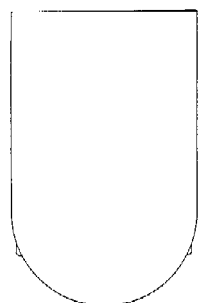
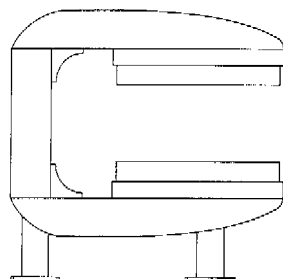
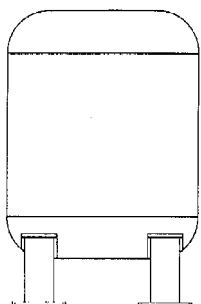
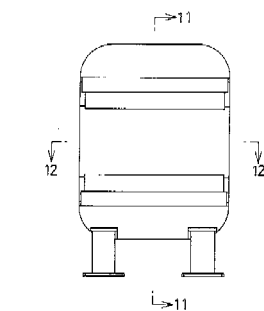

02 *Vervaldatum*

30.06.2014

03 *Naam van de deposant*

BT INDUSTRIES AKTIEBOLAG

04 *Adres (straat en nummer) van de deposant*

Svarvargatan 8

05 *Postcode, plaats en land van de deposant*

Mjölby 595 81,

Zweden

06 *Naam en adres van de gemachtigde of vermelding van het correspondentie-adres van de deposant*

Nederlandsch Octrooibureau

J.W. Frisolaan 13

2517 JS 's-Gravenhage

Nederland.

08 *Afbeelding van de tekening of het model*

ZIE AFBELDING(EN)

11 *Vermelding van het voortbrengsel gevolgd door de aanduiding van de klasse(n) en onderklasse(n)*

Hendel (kl 12-16).

13 *Recht van voorrang als bedoeld in artikel 4 van het verdrag van Parijs tot bescherming van de Industriële Eigendom*

Zweden, dd. 30 12 1998, nr. 982515, BT

Industries AB.

14 *Vermelding van de naam van de werkelijke ontwerper van de tekening*

BENGT Axelsson; JOHANSSON

Michael; PRÉCENTH Gert

18 *Dagtekening van de aanvraag van de vernieuwing*

09.06.2009

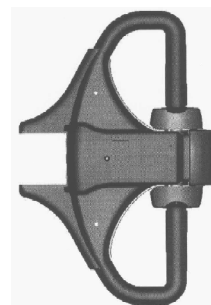
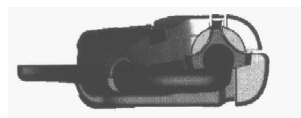

01 *Inschrijvingsnummer*

**31208-01**

*Nummer en dagtekening (dag en uur) van het depot*

75917-01 30.06.1999 , 24.00



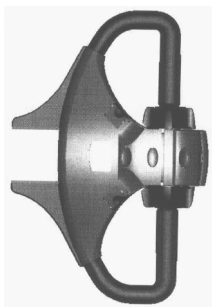

13 *Recht van voorrang als bedoeld in artikel 4 van het verdrag van Parijs tot bescherming van de Industriële Eigendom*

Zweden, dd. 30 12 1998, nr. 982515, BT Industries AB.

14 *Vermelding van de naam van de werkelijke ontwerper van de tekening*

AXELSSON Bengt; JOHANSSON Michael; PRÉCENTH Gert

18 *Dagtekening van de aanvraag van de vernieuwing*

09.06.2009

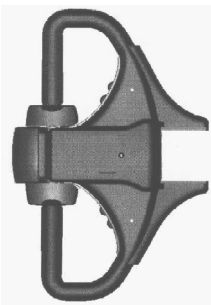
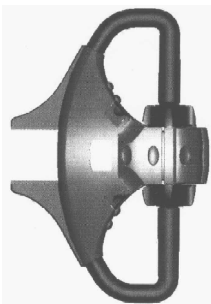

06 *Naam en adres van de gemachtigde of vermelding van het correspondentie-adres van de deposant*

Nederlandsch Octroobureau  
J.W. Frisolaan 13  
2517 JS 's-Gravenhage  
Nederland.

08 *Afbeelding van de tekening of het model*

ZIE AFBEELDING(EN)

11 *Vermelding van het voortbrengsel gevolgd door de aanduiding van de klasse(n) en onderklasse(n)*

Hendel (kl 12-16).

13 *Recht van voorrang als bedoeld in artikel 4 van het verdrag van Parijs tot bescherming van de Industriële Eigendom*

Zweden, dd. 30 12 1998, nr. 982515, BT Industries AB.

14 *Vermelding van de naam van de werkelijke ontwerper van de tekening*

AXELSSON Bengt; JOHANSSON Michael; PRÉCENTH Gert

18 *Dagtekening van de aanvraag van de vernieuwing*

09.06.2009



01 *Inschrijvingsnummer*

**31208-02**

*Nummer en dagtekening (dag en uur) van het depot*

75917-02 30.06.1999 , 24.00

02 *Vervaldatum*

30.06.2014

03 *Naam van de deposant*

BT INDUSTRIES AKTIEBOLAG

04 *Adres (straat en nummer) van de deposant*

Svarvargatan 8

05 *Postcode, plaats en land van de deposant*

Mjölby 595 81,  
Zweden

06 *Naam en adres van de gemachtigde of vermelding van het correspondentie-adres van de deposant*

Nederlandsch Octroobureau  
J.W. Frisolaan 13  
2517 JS 's-Gravenhage  
Nederland.

08 *Afbeelding van de tekening of het model*

ZIE AFBEELDING(EN)

11 *Vermelding van het voortbrengsel gevolgd door de aanduiding van de klasse(n) en onderklasse(n)*

Hendel (kl 12-16).

01 *Inschrijvingsnummer*

**31208-03**

*Nummer en dagtekening (dag en uur) van het depot*

75917-03 30.06.1999 , 24.00

02 *Vervaldatum*

30.06.2014

03 *Naam van de deposant*

BT INDUSTRIES AKTIEBOLAG

04 *Adres (straat en nummer) van de deposant*

Svarvargatan 8

05 *Postcode, plaats en land van de deposant*

Mjölby 595 81,  
Zweden

01 *Inschrijvingsnummer*

**31208-04**

*Nummer en dagtekening (dag en uur) van het depot*

75917-04 30.06.1999 , 24.00

02 *Vervaldatum*

30.06.2014

03 *Naam van de deposant*

BT INDUSTRIES AKTIEBOLAG

04 *Adres (straat en nummer) van de deposant*

Svarvargatan 8

05 *Postcode, plaats en land van de deposant*

Mjölby 595 81,  
Zweden

06 *Naam en adres van de gemachtigde of vermelding van het correspondentie-adres van de deposant*

Nederlandsch Octroobureau  
J.W. Frisolaan 13  
2517 JS 's-Gravenhage  
Nederland.

08 *Afbeelding van de tekening of het model*

ZIE AFBEELDING(EN)

11 *Vermelding van het voortbrengsel gevolgd door de aanduiding van de klasse(n) en onderklasse(n)*

Hendel (kl 12-16).

- 13 *Recht van voorrang als bedoeld in artikel 4 van het verdrag van Parijs tot bescherming van de Industriële Eigendom*  
Zweden, dd. 30 12 1998, nr. 982515, BT Industries AB.
- 14 *Vermelding van de naam van de werkelijke ontwerper van de tekening*  
AXELSSON Bengt; JOHANSSON Michael; PRÉCENTH Gert
- 18 *Dagtekening van de aanvraag van de vernieuwing*  
09.06.2009

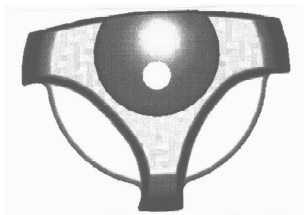
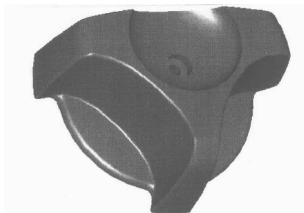
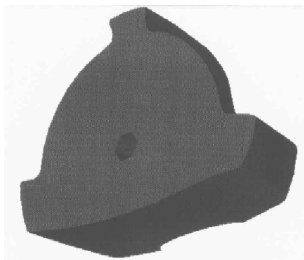

- 01 *Inschrijvingsnummer*  
**31209-00**  
*Nummer en dagtekening (dag en uur) van het depot*  
75918-00 01.07.1999 , 24.00
- 02 *Vervaldatum*  
01.07.2014
- 03 *Naam van de deposant*  
Reckitt Benckiser Healthcare (UK) Limited
- 04 *Adres (straat en nummer) van de deposant*  
103-105 Bath Road
- 05 *Postcode, plaats en land van de deposant*  
Slough, Berkshire, SL1 3UH, Groot-Brittannië
- 06 *Naam en adres van de gemachtigde of vermelding van het correspondentie-adres van de deposant*  
VEREENIGDE  
Johan de Wittlaan 7  
2517 JR Den Haag  
Nederland.
- 08 *Afbeelding van de tekening of het model*  
ZIE AFBEELDING(EN)

- 11 *Vermelding van het voortbrengsel gevolgd door de aanduiding van de klasse(n) en onderklasse(n)*  
Houder (kl 9-01, 03; 23-04).
- 13 *Recht van voorrang als bedoeld in artikel 4 van het verdrag van Parijs tot bescherming van de Industriële Eigendom*  
Groot-Brittannië, dd. 13 01 1999, nr. 2080312, Reckitt & Colman Products.
- 14 *Vermelding van de naam van de werkelijke ontwerper van de tekening*  
BARRACLOUGH Andrew Douglas
- 18 *Dagtekening van de aanvraag van de vernieuwing*  
22.06.2009

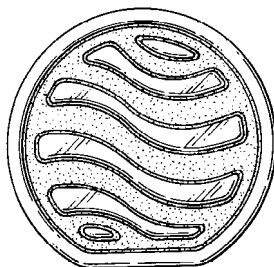

- 01 *Numéro d'enregistrement*  
**31212-01**  
*Numéro, date et heure du dépôt*  
75925-01 05.07.1999 , 24.00
- 02 *Date d'échéance*  
05.07.2014
- 03 *Nom du déposant*  
PETER KREMSER
- 04 *Adresse (rue et numéro) du déposant*  
An der Strusbek 40
- 05 *Code postal, localité et pays du déposant*  
D-22926 Ahrensburg, Allemagne
- 06 *Nom et adresse du mandataire ou indication de l'adresse postale du déposant*  
Office Ernest T. FREYLINGER S.A.  
234 route d' Arlon  
L-8010 Strassen  
Luxembourg.
- 08 *Reproduction du dessin ou modèle*  
VOIR REPRODUCTION(S)
- 11 *Indication du produit suivi de la (des) classe(s) et de la (des) sous-classe(s)*  
Lampe (cl 26-03, 05).

- 13 *Droit de priorité visé à l'article 4 de la Convention de Paris pour la protection de la Propriété Industrielle*  
Allemagne, le 07 01 1999, no. DE 499 00 092.7 (Modèle no. 2), Fa. Peter Kremser.
- 18 *Date de réception de la requête du renouvellement*  
09.06.2009

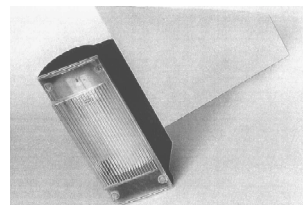
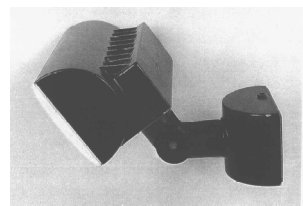
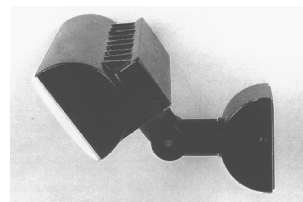

- 01 *Numéro d'enregistrement*  
**31212-02**  
*Numéro, date et heure du dépôt*  
75925-02 05.07.1999 , 24.00
- 02 *Date d'échéance*  
05.07.2014
- 03 *Nom du déposant*  
PETER KREMSER
- 04 *Adresse (rue et numéro) du déposant*  
An der Strusbek 40
- 05 *Code postal, localité et pays du déposant*  
D-22926 Ahrensburg, Allemagne
- 06 *Nom et adresse du mandataire ou indication de l'adresse postale du déposant*  
Office Ernest T. FREYLINGER S.A.  
234 route d' Arlon  
L-8010 Strassen  
Luxembourg.
- 08 *Reproduction du dessin ou modèle*  
VOIR REPRODUCTION(S)
- 11 *Indication du produit suivi de la (des) classe(s) et de la (des) sous-classe(s)*  
Lampe (cl 26-03, 05).
- 13 *Droit de priorité visé à l'article 4 de la Convention de Paris pour la protection de la Propriété Industrielle*  
Allemagne, le 07 01 1999, no. DE 499 00 092.7 (Modèle no. 3), Fa. Peter Kremser.
- 18 *Date de réception de la requête du renouvellement*  
09.06.2009

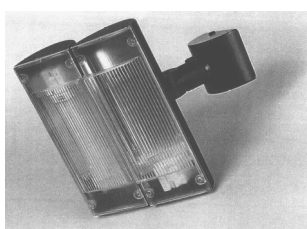
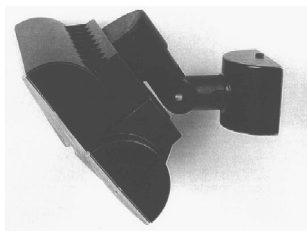
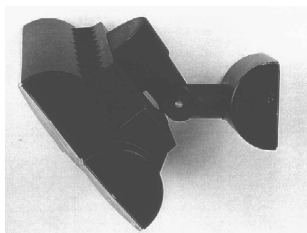

- 01 *Inschrijvingsnummer*  
**31218-00**  
*Nummer en dagtekening (dag en uur) van het depot*  
75944-00 13.07.1999 , 10.00
- 02 *Vervaldatum*  
13.07.2014
- 03 *Naam van de deposant*  
De Woerd B.V.
- 04 *Adres (straat en nummer) van de deposant*  
Stationsweg 167
- 05 *Postcode, plaats en land van de deposant*  
3771 VG Barneveld,  
Nederland
- 06 *Naam en adres van de gemachtigde of vermelding van het correspondentie-adres van de deposant*  
Exter Polak & Charlouis B.V.  
Sir Winston Churchillaan 295 A  
2288 DC Rijswijk  
Nederland.
- 08 *Afbeelding van de tekening of het model*  
ZIE AFBEELDING(EN)
- 11 *Vermelding van het voortbrengsel gevolgd door de aanduiding van de klasse(n) en onderklasse(n)*  
Kettingkast (kl 12-11).
- 18 *Dagtekening van de aanvraag van de vernieuwing*  
11.06.2009

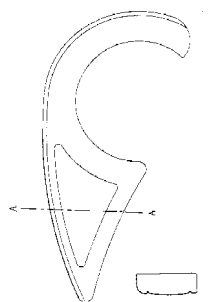

- 01 *Numéro d'enregistrement*  
**31221-00**  
*Numéro, date et heure du dépôt*  
75947-00 13.07.1999 , 11.50
- 02 *Date d'échéance*  
13.07.2014
- 03 *Nom du déposant*  
SmithKline Beecham GmbH & Co. KG
- 04 *Adresse (rue et numéro) du déposant*  
Herrmannstrasse 7
- 05 *Code postal, localité et pays du déposant*  
D-77815 Buehl (Baden),  
Allemagne
- 06 *Nom et adresse du mandataire ou indication de l'adresse postale du déposant*  
Bureau Gevers S.A.  
Holidaystraat 5  
B-1831 Diegem  
Belgique.
- 08 *Reproduction du dessin ou modèle*  
VOIR REPRODUCTION(S)
- 11 *Indication du produit suivi de la (des) classe(s) et de la (des) sous-classe(s)*  
Brosse à dents (cl 4-02).
- 13 *Droit de priorité visé à l'article 4 de la Convention de Paris pour la protection de la Propriété Industrielle*  
Grande-Bretagne, le 15 01 1999, no.  
2082183, SmithKline Beecham GmbH  
& Co. KG.
- 14 *Indication du nom du véritable créateur du dessin ou modèle*  
KRAMER Hans
- 18 *Date de réception de la requête du renouvellement*  
26.06.2009

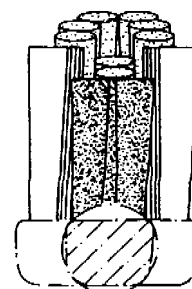
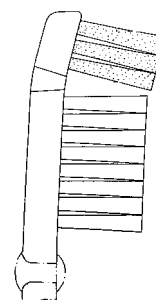
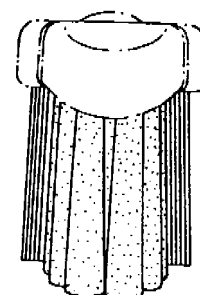
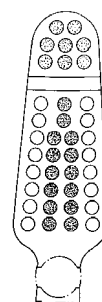
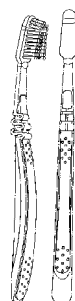

- 01 *Inschrijvingsnummer*  
**31252-01**  
*Nummer en dagtekening (dag en uur) van het depot*  
75724-01 03.05.1999 , 24.00
- 02 *Vervaldatum*  
03.05.2014
- 03 *Naam van de deposant*  
Fort James Corporation,  
Virginia corporation
- 04 *Adres (straat en nummer) van de deposant*  
1650 Lake Cook Road
- 05 *Postcode, plaats en land van de deposant*  
Deerfield, Illinois 60015,  
Ver.St.v.Am

- 06 *Naam en adres van de gemachtigde of vermelding van het correspondentie-adres van de deposant*

Dennemeyer & Associates SA  
55 rue des Bruyères  
L-1274 Howald  
Luxemburg.

- 08 *Afbeelding van de tekening of het model*  
ZIE AFBEELDING(EN)

- 11 *Vermelding van het voortbrengsel gevolgd door de aanduiding van de klasse(n) en onderklasse(n)*

Plaatmateriaal (kl 5-06).

- 13 *Recht van voorrang als bedoeld in artikel 4 van het verdrag van Parijs tot bescherming van de Industriële Eigendom*

Ver.St.v.Am., dd. 02 11 1998, nr. 29/095948, SAITO Megumi; DIETZ Thomas; SAFFRAN Kenneth E.; HUSS Richard D.; SCHULZ Galyn A.; BHAT Dinesh M.; BUCHHOLZ William.

- 14 *Vermelding van de naam van de werkelijke ontwerper van de tekening*

SAITO Megumi; DIETZ Thomas; SAFFRAN Kenneth E.; HUSS Richard D.; SCHULZ Galyn A.; BHAT Dinesh M.; BUCHHOLZ William.

- 18 *Dagtekening van de aanvraag van de vernieuwing*

15.04.2009

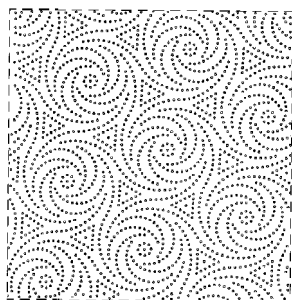

- 01 *Inschrijvingsnummer*  
**31252-02**

*Nummer en dagtekening (dag en uur) van het depot*

75724-02 03.05.1999 , 24.00

- 02 *Vervaldatum*  
03.05.2014

- 03 *Naam van de deposant*  
Fort James Corporation,  
Virginia corporation

- 04 *Adres (straat en nummer) van de deposant*  
1650 Lake Cook Road

- 05 *Postcode, plaats en land van de deposant*  
Deerfield, Illinois 60015,  
Ver.St.v.Am

- 06 *Naam en adres van de gemachtigde of vermelding van het correspondentie-adres van de deposant*

Dennemeyer & Associates SA  
55 rue des Bruyères  
L-1274 Howald  
Luxemburg.

- 08 *Afbeelding van de tekening of het model*  
ZIE AFBEELDING(EN)

- 11 *Vermelding van het voortbrengsel gevolgd door de aanduiding van de klasse(n) en onderklasse(n)*

Plaatmateriaal (kl 5-06).

- 13 *Recht van voorrang als bedoeld in artikel 4 van het verdrag van Parijs tot bescherming van de Industriële Eigendom*

Ver.St.v.Am., dd. 02 11 1998, nr. 29/095948, SAITO Megumi; DIETZ Thomas; SAFFRAN Kenneth E.; HUSS Richard D.; SCHULZ Galyn A.; BHAT Dinesh M.; BUCHHOLZ William.

- 14 *Vermelding van de naam van de werkelijke ontwerper van de tekening*

SAITO Megumi; DIETZ Thomas; SAFFRAN Kenneth E.; HUSS Richard D.; SCHULZ Galyn A.; BHAT Dinesh M.; BUCHHOLZ William.

- 18 *Dagtekening van de aanvraag van de vernieuwing*

15.04.2009

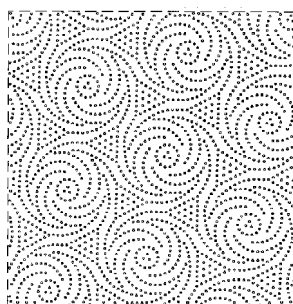

- 01 *Numéro d'enregistrement*

**31255-00**

*Numéro, date et heure du dépôt*

75765-00 20.05.1999 , 14.15

- 02 *Date d'échéance*  
20.05.2014

- 03 *Nom du déposant*  
BLACK & DECKER INC.,  
Delaware corporation

- 04 *Adresse (rue et numéro) du déposant*  
Drummond Plaza, Office Park,  
1423 Kirkwood Highway

- 05 *Code postal, localité et pays du déposant*  
Newark - Delaware 19711,  
Etats-Unis d'Amérique

- 06 *Nom et adresse du mandataire ou indication de l'adresse postale du déposant*  
Office Kirkpatrick S.A.  
32, Avenue Wolfers  
B-1310 La Hulpe  
Belgique.

- 08 *Reproduction du dessin ou modèle*  
VOIR REPRODUCTION(S)

- 11 *Indication du produit suivi de la (des) classe(s) et de la (des) sous-classe(s)*  
Radio (cl 14-03).

- 14 *Indication du nom du véritable créateur du dessin ou modèle*

MATT Brian J.; CUFFARO Daniel F.; SEARS Charles W.; MARKS Jonathan A.; ZURWELLE Donald W.; GIERKE Martin P.; SMITH Roger Q.; LUEKING Lowell A.

- 18 *Date de réception de la requête du renouvellement*

09.06.2009

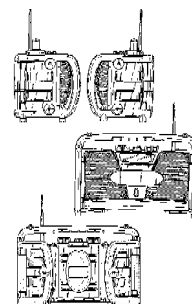
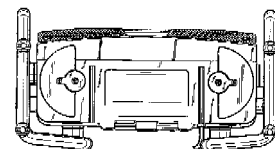
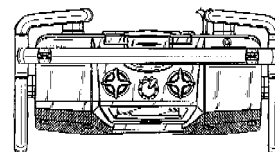
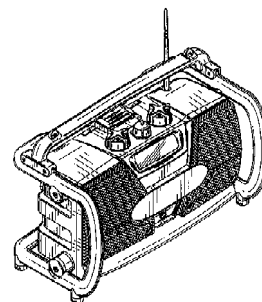

- 01 *Inschrijvingsnummer*  
**31266-01**

*Nummer en dagtekening (dag en uur) van het depot*

75919-01 02.07.1999 , 10.00

- 02 *Vervaldatum*  
02.07.2014

- 03 *Naam van de deposant*  
Trigg Laboratories, Inc.,  
California corporation

- 04 *Adres (straat en nummer) van de deposant*  
255 Parkside Drive

- 05 *Postcode, plaats en land van de deposant*  
San Fernando, California 91340,  
Ver.St.v.Am

- 06 *Naam en adres van de gemachtigde of vermelding van het correspondentie-adres van de deposant*

Algemeen Octrooi- en Merkenbureau  
John F. Kennedylaan 2  
5612 AB Eindhoven  
Nederland.

- 08 *Afbeelding van de tekening of het model*  
ZIE AFBEELDING(EN)

11 Vermelding van het voortbrengsel gevolgd door de aanduiding van de klasse(n) en onderklasse(n)

Fles (kl 9-01, 03, 07).

12 Beschrijving van de kenmerkende eigenschappen van het nieuwe uiterlijk van het voortbrengsel; in voorkomend geval, vermelding van de onderdelen van de tekening of het model waarop de kleuren betrekking hebben

Fig. 1: vooraanzicht van een fles met een dopdispenser; fig. 2: achteraanzicht van een fles met een dopdispenser; fig. 3: zij-aanzicht van een fles met een dopdispenser; fig. 4: zij-aanzicht van een fles met een dopdispenser; fig. 5: bovenaanzicht van een fles met een dopdispenser; fig. 6: onderaanzicht van een fles met een dopdispenser.

13 Recht van voorrang als bedoeld in artikel 4 van het verdrag van Parijs tot bescherming van de Industriële Eigendom

Ver.St.v.Am., dd. 04 01 1999, nr. 29/098.670, FARRIS Paul Andrew.

18 Dagtekening van de aanvraag van de vernieuwing

18.06.2009

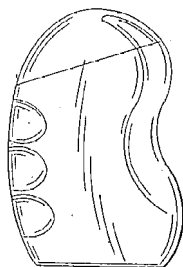

FIG. 1

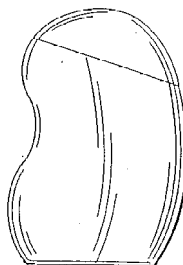

FIG. 2



FIG. 3



FIG. 4

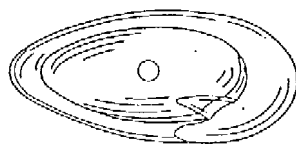

FIG. 5

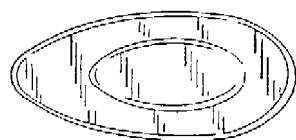

FIG. 6

01 Inschrijvingsnummer

**31266-02**

Nummer en dagtekening (dag en uur) van het depot

75919-02 02.07.1999, 10.00

02 Vervaldatum

02.07.2014

03 Naam van de deposant

Trigg Laboratories, Inc.,  
California corporation

04 Adres (straat en nummer) van de deposant

255 Parkside Drive

05 Postcode, plaats en land van de deposant

San Fernando, California 91340,  
Ver.St.v.Am

06 Naam en adres van de gemachtigde of vermelding van het correspondentie-adres van de deposant

Algemeen Octrooi- en Merkenbureau  
John F. Kennedylaan 2  
5612 AB Eindhoven  
Nederland.

08 Afbeelding van de tekening of het model

ZIE AFBEELDING(EN)

11 Vermelding van het voortbrengsel gevolgd door de aanduiding van de klasse(n) en onderklasse(n)

Fles (kl 9-01, 03, 07).

12 Beschrijving van de kenmerkende eigenschappen van het nieuwe uiterlijk van het voortbrengsel; in voorkomend geval, vermelding van de onderdelen van de tekening of het model waarop de kleuren betrekking hebben

Fig. 1: vooraanzicht van een fles met een dopdispenser; fig. 2: achteraanzicht van een fles met een dopdispenser; fig. 3: zij-aanzicht van een fles met een dopdispenser; fig. 4: zij-aanzicht van een fles met een dopdispenser; fig. 5:

bovenaanzicht van een fles met een dopdispenser; fig. 6: onderaanzicht van een fles met een dopdispenser.

13 Recht van voorrang als bedoeld in artikel 4 van het verdrag van Parijs tot bescherming van de Industriële Eigendom

Ver.St.v.Am., dd. 04 01 1999, nr. 29/098.670, FARRIS Paul Andrew.

18 Dagtekening van de aanvraag van de vernieuwing

18.06.2009

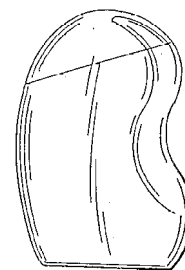

FIG. 1

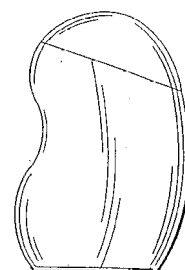

FIG. 2



FIG. 3



FIG. 4

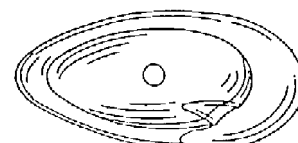

FIG. 5

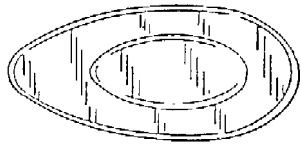

FIG. 6

- 01 *Inschrijvingsnummer*  
**31266-03**  
*Nummer en dagtekening (dag en uur) van het depot*  
75919-03 02.07.1999 , 10.00
- 02 *Vervaldatum*  
02.07.2014
- 03 *Naam van de deposant*  
Trigg Laboratories, Inc.,  
California corporation
- 04 *Adres (straat en nummer) van de deposant*  
255 Parkside Drive
- 05 *Postcode, plaats en land van de deposant*  
San Fernando, California 91340,  
Ver.St.v.Am
- 06 *Naam en adres van de gemachtigde of vermelding van het correspondentie-adres van de deposant*  
Algemeen Octrooi- en Merkenbureau  
John F. Kennedylaan 2  
5612 AB Eindhoven  
Nederland.
- 08 *Afbeelding van de tekening of het model*  
ZIE AFBEELDING(EN)
- 11 *Vermelding van het voortbrengsel gevolgd door de aanduiding van de klasse(n) en onderklasse(n)*  
Fles (kl 9-01, 03, 07).
- 12 *Beschrijving van de kenmerkende eigenschappen van het nieuwe uiterlijk van het voortbrengsel; in voorkomend geval, vermelding van de onderdelen van de tekening of het model waarop de kleuren betrekking hebben*  
Fig. 1: vooraanzicht van een fles met een dopdispenser; fig. 2: achteraanzicht van een fles met een dopdispenser; fig. 3: zij-aanzicht van een fles met een dopdispenser; fig. 4: zij-aanzicht van een fles met een dopdispenser; fig. 5: bovenaanzicht van een fles met een dopdispenser; fig. 6: onderaanzicht van een fles met een dopdispenser.
- 13 *Recht van voorrang als bedoeld in artikel 4 van het verdrag van Parijs tot bescherming van de Industriële Eigendom*  
Ver.St.v.Am., dd. 04 01 1999, nr. 29/098.670, FARRIS Paul Andrew.
- 18 *Dagtekening van de aanvraag van de vernieuwing*  
18.06.2009

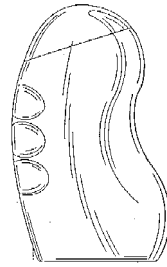

FIG. 1

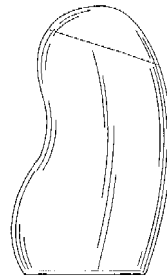

FIG. 2

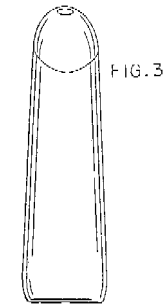

FIG. 3

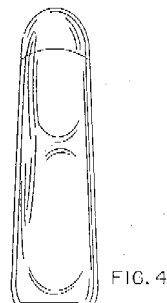

FIG. 4

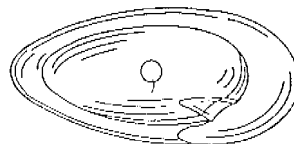

FIG. 5

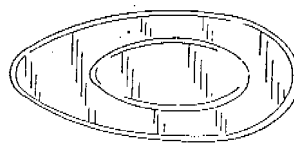

FIG. 6

- 01 *Inschrijvingsnummer*  
**31266-04**  
*Nummer en dagtekening (dag en uur) van het depot*  
75919-04 02.07.1999 , 10.00
- 02 *Vervaldatum*  
02.07.2014
- 03 *Naam van de deposant*  
Trigg Laboratories, Inc.,  
California corporation
- 04 *Adres (straat en nummer) van de deposant*  
255 Parkside Drive
- 05 *Postcode, plaats en land van de deposant*  
San Fernando, California 91340,  
Ver.St.v.Am
- 06 *Naam en adres van de gemachtigde of vermelding van het correspondentie-adres van de deposant*  
Algemeen Octrooi- en Merkenbureau  
John F. Kennedylaan 2  
5612 AB Eindhoven  
Nederland.
- 08 *Afbeelding van de tekening of het model*  
ZIE AFBEELDING(EN)
- 11 *Vermelding van het voortbrengsel gevolgd door de aanduiding van de klasse(n) en onderklasse(n)*  
Fles (kl 9-01, 03, 07).
- 12 *Beschrijving van de kenmerkende eigenschappen van het nieuwe uiterlijk van het voortbrengsel; in voorkomend geval, vermelding van de onderdelen van de tekening of het model waarop de kleuren betrekking hebben*  
Fig. 1: vooraanzicht van een fles met een dopdispenser; fig. 2: achteraanzicht van een fles met een dopdispenser; fig. 3: zij-aanzicht van een fles met een dopdispenser; fig. 4: zij-aanzicht van een fles met een dopdispenser; fig. 5: bovenaanzicht van een fles met een dopdispenser; fig. 6: onderaanzicht van een fles met een dopdispenser.
- 13 *Recht van voorrang als bedoeld in artikel 4 van het verdrag van Parijs tot bescherming van de Industriële Eigendom*  
Ver.St.v.Am., dd. 04 01 1999, nr. 29/098.670, FARRIS Paul Andrew.
- 18 *Dagtekening van de aanvraag van de vernieuwing*  
18.06.2009

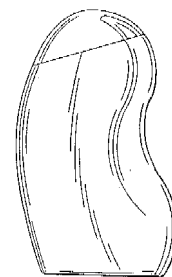

FIG. 1

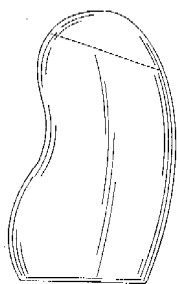

FIG. 2

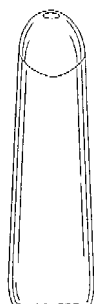

FIG. 3

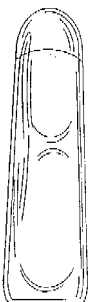

FIG. 4

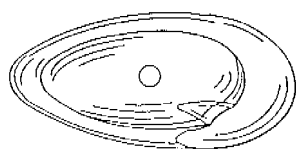

FIG. 5

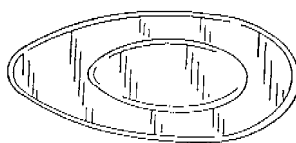

FIG. 6

01 *Inschrijvingsnummer*  
**31266-05**

*Nummer en dagtekening (dag en uur) van het depot*

75919-05 02.07.1999, 10.00

02 *Vervaldatum*  
02.07.2014

03 *Naam van de deposant*  
Trigg Laboratories, Inc.,  
California corporation

04 *Adres (straat en nummer) van de deposant*  
255 Parkside Drive

05 *Postcode, plaats en land van de deposant*  
San Fernando, California 91340,  
Ver.St.v.Am

06 *Naam en adres van de gemachtigde of vermelding van het correspondentie-adres van de deposant*

Algemeen Octrooi- en Merkenbureau  
John F. Kennedylaan 2  
5612 AB Eindhoven  
Nederland.

08 *Afbeelding van de tekening of het model*  
ZIE AFBEELDING(EN)

11 *Vermelding van het voortbrengsel gevolgd door de aanduiding van de klasse(n) en onderklasse(n)*

Fles (kl 9-01, 03, 07).

12 *Beschrijving van de kenmerkende eigenschappen van het nieuwe uiterlijk van het voortbrengsel; in voorkomend geval, vermelding van de onderdelen van de tekening of het model waarop de kleuren betrekking hebben*

Fig. 1: vooraanzicht van een fles met een dopdispenser; fig. 2: achteraanzicht van een fles met een dopdispenser; fig. 3: zij-aanzicht van een fles met een dopdispenser; fig. 4: zij-aanzicht van een fles met een dopdispenser; fig. 5: bovenaanzicht van een fles met een dopdispenser; fig. 6: onderaanzicht van een fles met een dopdispenser.

13 *Recht van voorrang als bedoeld in artikel 4 van het verdrag van Parijs tot bescherming van de Industriële Eigendom*

Ver.St.v.Am., dd. 04 01 1999, nr. 29/098.670, FARRIS Paul Andrew.

18 *Dagtekening van de aanvraag van de vernieuwing*

18.06.2009

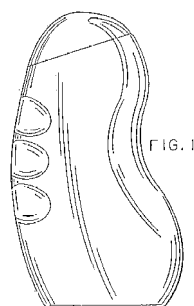

FIG. 1

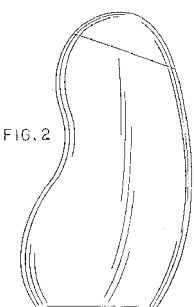

FIG. 2



FIG. 3

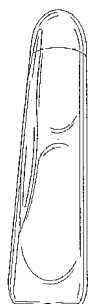

FIG. 4

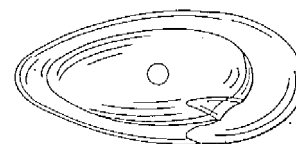

FIG. 5

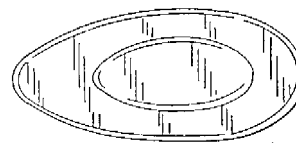

FIG. 6

01 *Inschrijvingsnummer*  
**31266-06**

*Nummer en dagtekening (dag en uur) van het depot*

75919-06 02.07.1999, 10.00

02 *Vervaldatum*  
02.07.2014

03 *Naam van de deposant*  
Trigg Laboratories, Inc.,  
California corporation

04 *Adres (straat en nummer) van de deposant*  
255 Parkside Drive

05 *Postcode, plaats en land van de deposant*  
San Fernando, California 91340,  
Ver.St.v.Am

06 *Naam en adres van de gemachtigde of vermelding van het correspondentie-adres van de deposant*

Algemeen Octrooi- en Merkenbureau  
John F. Kennedylaan 2  
5612 AB Eindhoven  
Nederland.

08 *Afbeelding van de tekening of het model*  
ZIE AFBEELDING(EN)

11 *Vermelding van het voortbrengsel gevolgd door de aanduiding van de klasse(n) en onderklasse(n)*

Fles (kl 9-01, 03, 07).

12 *Beschrijving van de kenmerkende eigenschappen van het nieuwe uiterlijk van het voortbrengsel; in voorkomend geval, vermelding van de onderdelen van de tekening of het model waarop de kleuren betrekking hebben*

Fig. 1: vooraanzicht van een fles met een dopdispenser; fig. 2: achteraanzicht van een fles met een dopdispenser; fig. 3: zij-aanzicht van een fles met een dopdispenser; fig. 4: zij-aanzicht van een fles met een dopdispenser; fig. 5: bovenaanzicht van een fles met een dopdispenser; fig. 6: onderaanzicht van een fles met een dopdispenser.

13 *Recht van voorrang als bedoeld in artikel 4 van het verdrag van Parijs tot bescherming van de Industriële Eigendom*

Ver.St.v.Am., dd. 04 01 1999, nr. 29/098.670, FARRIS Paul Andrew.

18 *Dagtekening van de aanvraag van de vernieuwing*

18.06.2009

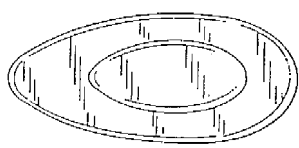
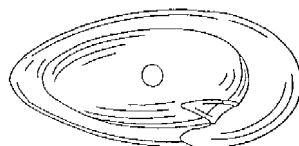
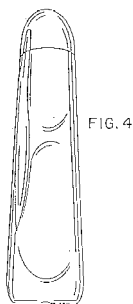
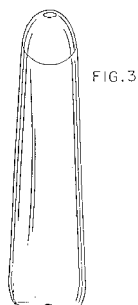
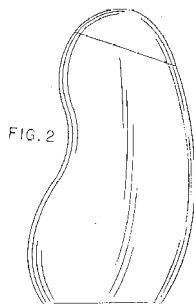
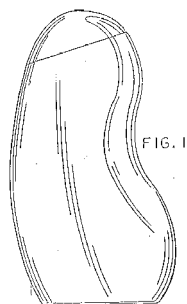

01 *Inschrijvingsnummer*

**31266-07**

*Nummer en dagtekening (dag en uur) van het depot*

75919-07 02.07.1999, 10.00

02 *Vervaldatum*

02.07.2014

03 *Naam van de deposant*

Trigg Laboratories, Inc.,  
California corporation

04 *Adres (straat en nummer) van de deposant*

255 Parkside Drive

05 *Postcode, plaats en land van de deposant*

San Fernando, California 91340,  
Ver.St.v.Am

06 *Naam en adres van de gemachtigde of vermelding van het correspondentie-adres van de deposant*

Algemeen Octrooi- en Merkenbureau  
John F. Kennedylaan 2  
5612 AB Eindhoven  
Nederland.

08 *Afbeelding van de tekening of het model*

ZIE AFBEELDING(EN)

11 *Vermelding van het voortbrengsel gevolgd door de aanduiding van de klasse(n) en onderklasse(n)*

Fles (kl 9-01, 03).

12 *Beschrijving van de kenmerkende eigenschappen van het nieuwe uiterlijk van het voortbrengsel; in voorkomend geval, vermelding van de onderdelen van de tekening of het model waarop de kleuren betrekking hebben*

Fig. 1: vooraanzicht van een fles met een dopdispenser; fig. 2: achteraanzicht van een fles met een dopdispenser; fig. 3: zij-aanzicht van een fles met een dopdispenser; fig. 4: zij-aanzicht van een fles met een dopdispenser; fig. 5: bovenaanzicht van een fles met

dopdispenser; fig. 6: onderaanzicht van een fles met een dopdispenser.

13 *Recht van voorrang als bedoeld in artikel 4 van het verdrag van Parijs tot bescherming van de Industriële Eigendom*

Ver.St.v.Am., dd. 04 01 1999, nr. 29/098.670, FARRIS Paul Andrew.

18 *Dagtekening van de aanvraag van de vernieuwing*

18.06.2009

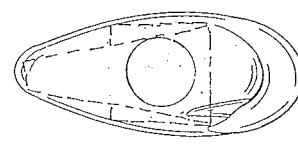
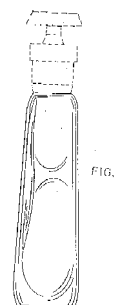
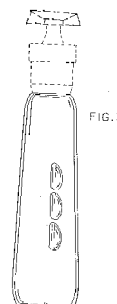
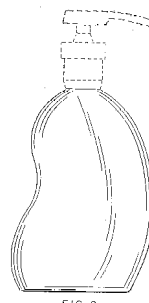
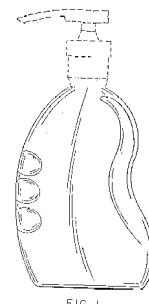



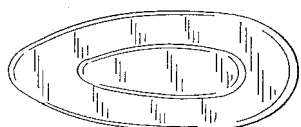

FIG. 6

01 *Inschrijvingsnummer***31266-08***Nummer en dagtekening (dag en uur) van het depot*

75919-08 02.07.1999, 10.00

02 *Vervaldatum*

02.07.2014

03 *Naam van de deposant*Trigg Laboratories, Inc.,  
California corporation04 *Adres (straat en nummer) van de deposant*

255 Parkside Drive

05 *Postcode, plaats en land van de deposant*San Fernando, California 91340,  
Ver.St.v.Am06 *Naam en adres van de gemachtigde of vermelding van het correspondentie-adres van de deposant*Algemeen Octrooi- en Merkenbureau  
John F. Kennedylaan 2  
5612 AB Eindhoven  
Nederland.08 *Afbeelding van de tekening of het model*

ZIE AFBEELDING(EN)

11 *Vermelding van het voortbrengsel gevolgd door de aanduiding van de klasse(n) en onderklasse(n)*

Fles (kl 9-01, 03).

12 *Beschrijving van de kenmerkende eigenschappen van het nieuwe uiterlijk van het voortbrengsel; in voorkomend geval, vermelding van de onderdelen van de tekening of het model waarop de kleuren betrekking hebben*

Fig. 1: vooraanzicht van een fles met een dopdispenser; fig. 2: achteraanzicht van een fles met een dopdispenser; fig. 3: zij-aanzicht van een fles met een dopdispenser; fig. 4: zij-aanzicht van een fles met een dopdispenser; fig. 5: bovenaanzicht van een fles met een dopdispenser; fig. 6: onderaanzicht van een fles met een dopdispenser.

13 *Recht van voorrang als bedoeld in artikel 4 van het verdrag van Parijs tot bescherming van de Industriële Eigendom*Ver.St.v.Am., dd. 04 01 1999, nr. 29/  
098.670, FARRIS Paul Andrew.18 *Dagtekening van de aanvraag van de nieuwing*

18.06.2009

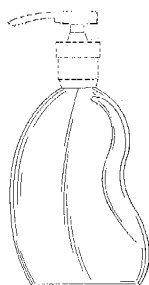

FIG. 1

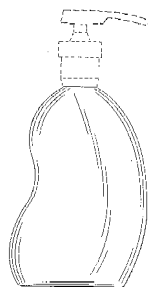

FIG. 2



FIG. 3



FIG. 4

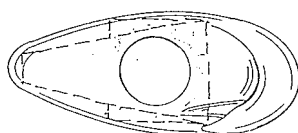

FIG. 5

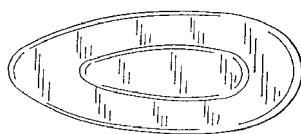

FIG. 6

01 *Numéro d'enregistrement***31292-01***Numéro, date et heure du dépôt*

76002-01 29.07.1999, 10.00

02 *Date d'échéance*

29.07.2014

03 *Nom du déposant*

SEAT, S.A.

04 *Adresse (rue et numéro) du déposant*

Zona Franca, calle 2 no. 1

05 *Code postal, localité et pays du déposant*08040 Barcelona,  
Espagne06 *Nom et adresse du mandataire ou indication de l'adresse postale du déposant*Antwerps Octrooi- en Merkenbureau  
M.F.J. Bockstael N.V.  
Arenbergstraat 13  
B-2000 Anvers  
Belgique.08 *Reproduction du dessin ou modèle*

VOIR REPRODUCTION(S)

11 *Indication du produit suivi de la (des) classe(s) et de la (des) sous-classe(s)*

Automobile (cl 12-08).

13 *Droit de priorité visé à l'article 4 de la Convention de Paris pour la protection de la Propriété Industrielle*Espagne, le 04 03 1999, no. 144.891,  
SEAT, S.A.18 *Date de réception de la requête du renouvellement*

09.06.2009

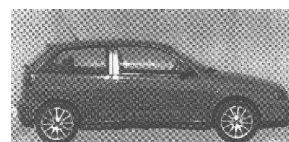
01 *Numéro d'enregistrement***31292-02***Numéro, date et heure du dépôt*

76002-02 29.07.1999, 10.00

02 *Date d'échéance*

29.07.2014

03 *Nom du déposant*

SEAT, S.A.

- 04 Adresse (rue et numéro) du déposant  
Zona Franca, calle 2 no. 1
- 05 Code postal, localité et pays du déposant  
08040 Barcelona,  
Espagne
- 06 Nom et adresse du mandataire ou indication de l'adresse postale du déposant  
Antwerps Octrooi- en Merkenbureau  
M.F.J. Bockstael N.V.  
Arenbergstraat 13  
B-2000 Anvers  
Belgique.
- 08 Reproduction du dessin ou modèle  
VOIR REPRODUCTION(S)
- 11 Indication du produit suivi de la (des) classe(s) et de la (des) sous-classe(s)  
Automobile (cl 12-08).
- 13 Droit de priorité visé à l'article 4 de la Convention de Paris pour la protection de la Propriété Industrielle  
Espagne, le 04 03 1999, no. 144.891,  
SEAT, S.A.
- 18 Date de réception de la requête du renouvellement  
09.06.2009



- 01 Numéro d'enregistrement  
**31294-00**  
Numéro, date et heure du dépôt  
76006-00 29.07.1999 , 24.00
- 02 Date d'échéance  
29.07.2014
- 03 Nom du déposant  
Samsonite Corporation,  
Delaware corporation
- 04 Adresse (rue et numéro) du déposant  
11200 East 45th Avenue

- 05 Code postal, localité et pays du déposant  
Denver, Colorado 80239,  
Etats-Unis d'Amérique
- 06 Nom et adresse du mandataire ou indication de l'adresse postale du déposant  
Bureau Gevers S.A.  
Holidaystraat 5  
B-1831 Diegem  
Belgique.
- 08 Reproduction du dessin ou modèle  
VOIR REPRODUCTION(S)
- 11 Indication du produit suivi de la (des) classe(s) et de la (des) sous-classe(s)  
Elément de suspension pour bagage (cl 3-01, 99).
- 13 Droit de priorité visé à l'article 4 de la Convention de Paris pour la protection de la Propriété Industrielle  
Etats-Unis d'Amérique, le 19 02 1999,  
no. 29/100, 969, WOLLER Timothy  
Duncan.
- 14 Indication du nom du véritable créateur du dessin ou modèle  
WOOLLER Timothy Duncan
- 18 Date de réception de la requête du renouvellement  
26.06.2009

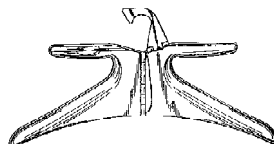
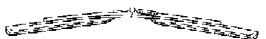
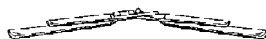
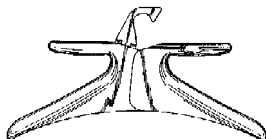
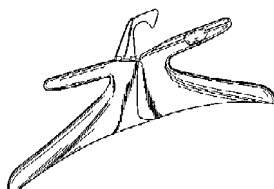

- 01 Numéro d'enregistrement  
**31413-00**  
Numéro, date et heure du dépôt  
76037-00 10.08.1999 , 15.45
- 02 Date d'échéance  
10.08.2014
- 03 Nom du déposant  
COLGATE-PALMOLIVE  
COMPANY,  
Delaware corporation
- 04 Adresse (rue et numéro) du déposant  
300 Park Avenue
- 05 Code postal, localité et pays du déposant  
New York - New York 10022,  
Etats-Unis d'Amérique
- 06 Nom et adresse du mandataire ou indication de l'adresse postale du déposant  
Bureau Gevers S.A.  
Holidaystraat 5  
B-1831 Diegem  
Belgique.
- 08 Reproduction du dessin ou modèle  
VOIR REPRODUCTION(S)
- 11 Indication du produit suivi de la (des) classe(s) et de la (des) sous-classe(s)  
Récipient (cl 9-01, 03).
- 13 Droit de priorité visé à l'article 4 de la Convention de Paris pour la protection de la Propriété Industrielle  
France, le 23 02 1999, no. 991246, Colgate-Palmolive Company.
- 14 Indication du nom du véritable créateur du dessin ou modèle  
PERRIN Florent
- 18 Date de réception de la requête du renouvellement  
22.06.2009

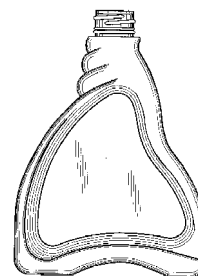

Fig. 1

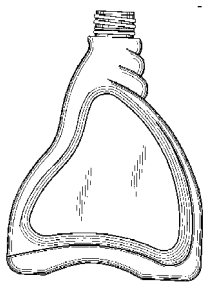

Fig. 2

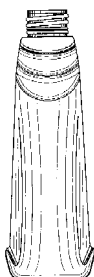

Fig. 3



Fig. 4

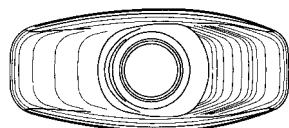

Fig. 5

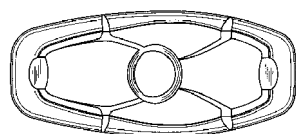

Fig. 6

- 01 Numéro d'enregistrement  
**31455-00**  
Numéro, date et heure du dépôt  
76141-00 07.09.1999, 15.25
- 02 Date d'échéance  
07.09.2014
- 03 Nom du déposant  
Bang & Olufsen A/S
- 04 Adresse (rue et numéro) du déposant  
Peter Bangs Vej 15
- 05 Code postal, localité et pays du déposant  
7600 Struer,  
Danemark

06 Nom et adresse du mandataire ou indication de l'adresse postale du déposant

Bureau Gevers S.A.  
Holidaystraat 5  
B-1831 Diegem  
Belgique.

08 Reproduction du dessin ou modèle  
**VOIR REPRODUCTION(S)**

11 Indication du produit suivi de la (des) classe(s) et de la (des) sous-classe(s)  
Haut-parleur (cl 14-01).

13 Droit de priorité visé à l'article 4 de la Convention de Paris pour la protection de la Propriété Industrielle

Danemark, le 12 03 1999, no.  
199900286, Bang & Olufsen Holding  
A/S.

14 Indication du nom du véritable créateur du dessin ou modèle  
LEWIS David

18 Date de réception de la requête du renouvellement

17.06.2009

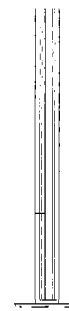
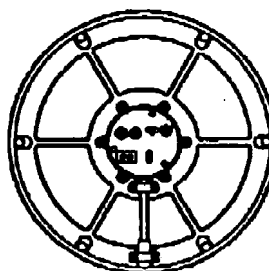
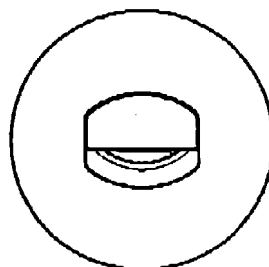
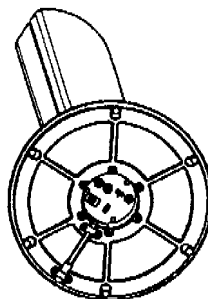
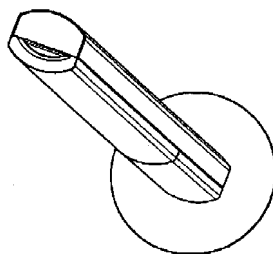

01 Inschrijvingsnummer  
**31478-00**

Nummer en dagtekening (dag en uur) van het depot

76184-00 16.09.1999, 24.00

02 Vervaldatum  
16.09.2014

03 Naam van de deposant  
VANERUM N.V.

04 Adres (straat en nummer) van de deposant  
Kleine Schaluinweg 7

05 Postcode, plaats en land van de deposant  
3290 Diest,  
België

- 06 *Naam en adres van de gemachtigde of vermelding van het correspondentie-adres van de deposant*  
NOVAGRAAF BELGIUM N.V./S.A.  
Vorstlaan 7  
1170 Brussel  
België.
- 08 *Afbeelding van de tekening of het model*  
ZIE AFBEELDING(EN)
- 11 *Vermelding van het voortbrengsel gevolgd door de aanduiding van de klasse(n) en onderklasse(n)*  
Lessenaar (kl 6-03).
- 18 *Dagtekening van de aanvraag van de vernieuwing*  
04.06.2009

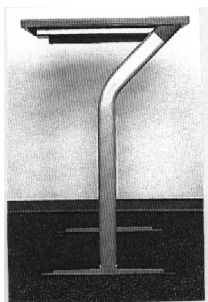

- 01 *Numéro d'enregistrement*  
**31529-00**  
*Numéro, date et heure du dépôt*  
75871-00 18.06.1999 , 10.40
- 02 *Date d'échéance*  
18.06.2014
- 03 *Nom du déposant*  
Cervecería Modelo S.A. de C.V.
- 04 *Adresse (rue et numéro) du déposant*  
Lago Alberto no. 156,  
Col. Anahuac Delegación Miguel  
Hidalgo, C.P. 11320
- 05 *Code postal, localit  et pays du d posant*  
M xico, Distrito Federal,  
M xique
- 06 *Nom et adresse du mandataire ou indication de l'adresse postale du d posant*  
HERNANDEZ Luis Miquel  
Rue Jules Bordet 67  
B-1420 Braine-l'Alleud  
Belgique.
- 08 *Reproduction du dessin ou mod le*  
VOIR REPRODUCTION(S)
- 11 *Indication du produit suivi de la (des) classe(s) et de la (des) sous-classe(s)*  
Bouteille (cl 09-01).

- 18 *Date de r ception de la requ te du renouvellement*  
18.06.2009



- 01 *Inschrijvingsnummer*  
**31830-00**  
*Nummer en dagtekening (dag en uur) van het depot*  
76509-00 09.12.1999 , 24.00
- 02 *Vervaldatum*  
09.12.2014
- 03 *Naam van de deposant*  
Peeters Produkten B.V.
- 04 *Adres (straat en nummer) van de deposant*  
Leemstraat 13
- 05 *Postcode, plaats en land van de deposant*  
4705 RT Roosendaal,  
Nederland
- 06 *Naam en adres van de gemachtigde of vermelding van het correspondentie-adres van de deposant*  
Novagraaf Nederland B.V.  
Hogehilweg 3  
1101 CA Amsterdam-Zuidoost  
Nederland.
- 08 *Afbeelding van de tekening of het model*  
ZIE AFBEELDING(EN)
- 11 *Vermelding van het voortbrengsel gevolgd door de aanduiding van de klasse(n) en onderklasse(n)*  
Verpakking (kl. 9-03).
- 18 *Dagtekening van de aanvraag van de vernieuwing*  
10.06.2009

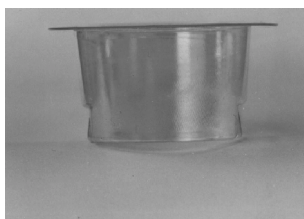
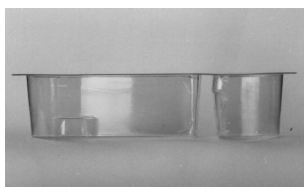

- 01 *Numéro d'enregistrement*  
**31840-00**  
*Numéro, date et heure du d p t*  
76531-00 15.12.1999 , 10.00
- 02 *Date d' ch ance*  
15.12.2014
- 03 *Nom du d posant*  
RUTTEN S.A.
- 04 *Adresse (rue et num ro) du d posant*  
Parc Industriel des Hauts-Sarts,  
Premi re Avenue 123-125
- 05 *Code postal, localit  et pays du d posant*  
4040 Herstal,  
Belgique
- 06 *Nom et adresse du mandataire ou indication de l'adresse postale du d posant*  
CABINET BEDE S.A.  
Boulevard General Wahis 15  
1030 Bruxelles  
Belgique.
- 08 *Reproduction du dessin ou mod le*  
VOIR REPRODUCTION(S)
- 11 *Indication du produit suivi de la (des) classe(s) et de la (des) sous-classe(s)*  
Aubage (cl. 15-01).
- 18 *Date de r ception de la requ te du renouvellement*  
16.06.2009

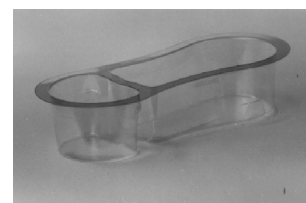
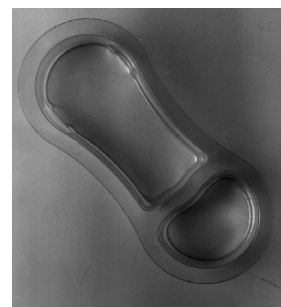

- 01 *Inschrijvingsnummer*  
**31913-01**

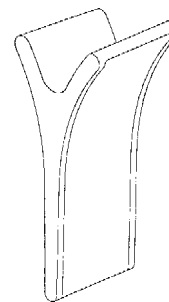

*Nummer en dagtekening (dag en uur) van het depot*

76502-01 08.12.1999 , 10.00

- 02 *Vervaldatum*  
08.12.2014
- 03 *Naam van de deposant*  
adp Gauselmann GmbH
- 04 *Adres (straat en nummer) van de deposant*  
Merkur-Allee 1-15
- 05 *Postcode, plaats en land van de deposant*  
D-32339 Espelkamp,  
Duitsland
- 06 *Naam en adres van de gemachtigde of vermelding van het correspondentie-adres van de deposant*  
Octrooibureau Arnold & Siedsma  
Sweelinckplein 1  
2517 GK 's-Gravenhage  
Nederland.
- 08 *Afbeelding van de tekening of het model*  
ZIE AFBEELDING(EN)
- 11 *Vermelding van het voortbrengsel gevolgd door de aanduiding van de klasse(n) en onderklasse(n)*  
Spelautomaat (kl 21-03).
- 13 *Recht van voorrang als bedoeld in artikel 4 van het verdrag van Parijs tot bescherming van de Industriële Eigendom*  
Duitsland, dd. 22 06 1999, nr. 499 05  
876.3, adp Gauselmann GmbH.
- 18 *Dagtekening van de aanvraag van de vernieuwing*  
24.06.2009



- 01 *Inschrijvingsnummer*  
**31913-02**

*Nummer en dagtekening (dag en uur) van het depot*

76502-02 08.12.1999 , 10.00

- 02 *Vervaldatum*  
08.12.2014
- 03 *Naam van de deposant*  
adp Gauselmann GmbH
- 04 *Adres (straat en nummer) van de deposant*  
Merkur-Allee 1-15

- 05 *Postcode, plaats en land van de deposant*

D-32339 Espelkamp,  
Duitsland

- 06 *Naam en adres van de gemachtigde of vermelding van het correspondentie-adres van de deposant*

Octrooibureau Arnold & Siedsma  
Sweelinckplein 1  
2517 GK 's-Gravenhage  
Nederland.

- 08 *Afbeelding van de tekening of het model*  
ZIE AFBEELDING(EN)

- 11 *Vermelding van het voortbrengsel gevolgd door de aanduiding van de klasse(n) en onderklasse(n)*

Spelautomaat (kl 21-03).

- 18 *Dagtekening van de aanvraag van de vernieuwing*

24.06.2009



- 01 *Inschrijvingsnummer*

**32516-00**

*Nummer en dagtekening (dag en uur) van het depot*

76198-00 20.09.1999 , 14.00

- 02 *Vervaldatum*  
20.09.2014
- 03 *Naam van de deposant*  
Cisco Technology, Inc.,  
California corporation
- 04 *Adres (straat en nummer) van de deposant*  
170 West Tasman Drive
- 05 *Postcode, plaats en land van de deposant*  
San Jose, California,  
Ver.St.v.Am
- 06 *Naam en adres van de gemachtigde of vermelding van het correspondentie-adres van de deposant*  
Bureau Gevers N.V.  
Holidaystraat 5  
B-1831 Diegem  
België.

- 08 *Afbeelding van de tekening of het model*  
ZIE AFBEELDING(EN)

- 11 *Vermelding van het voortbrengsel gevolgd door de aanduiding van de klasse(n) en onderklasse(n)*

Telefoon basis-toestel (kl 14-03).

- 12 *Beschrijving van de kenmerkende eigenschappen van het nieuwe uiterlijk van het voortbrengsel; in voorkomend geval, vermelding van de onderdelen van de tekening of het model waarop de kleuren betrekking hebben*

Fig. 1: aanzicht in perspectief met uitgeklapte poot; fig. 2: aanzicht in perspectief met uitgeklapte poot; fig. 3: achter perspectivisch aanzicht van fig. 2; fig. 4: rechter zij-aanzicht van fig. 2; fig. 5: rechter zij-aanzicht met ingeklapte poot in verticale bevestigde toestand; fig. 6: linker zij-aanzicht met ingeklapte poot in verticale bevestigde toestand; fig. 7: vooraanzicht met ingeklapte poot in verticale bevestigde toestand; fig. 8: achteraanzicht met ingeklapte poot in verticale bevestigde toestand; fig. 9: bovenaanzicht met ingeklapte poot in verticale bevestigde toestand; fig. 10: onderaanzicht met ingeklapte poot in verticale bevestigde toestand.

- 13 *Recht van voorrang als bedoeld in artikel 4 van het verdrag van Parijs tot bescherming van de Industriële Eigendom*

Ver.St.v.Am., dd. 19 03 1999, nr. 29/102,256, TAKAYAMA Steven R.; VASSALLO Steven P.; KAPLAN Jonathan I.; ANDRUS Heather; BACKS Jochen Philipp; SAMUELS Rudy Lucas.

- 14 *Vermelding van de naam van de werkelijke ontwerper van de tekening*

TAKAYAMA Steven R.; VASSALLO Steven P.; KAPLAN Jonathan I.; ANDRUS Heather; BACKS Jochen Philipp; SAMUELS Rudy Lucas.

- 18 *Dagtekening van de aanvraag van de vernieuwing*

26.06.2009

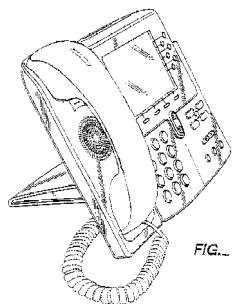

FIG...1

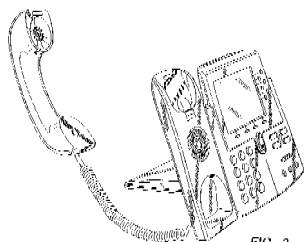

FIG. 2

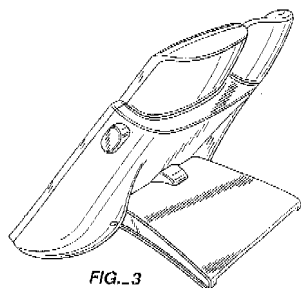

FIG...3

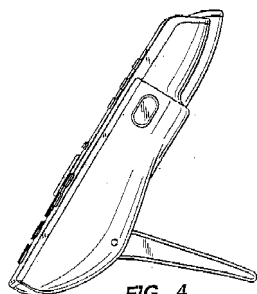

FIG...4



FIG...5



FIG...6

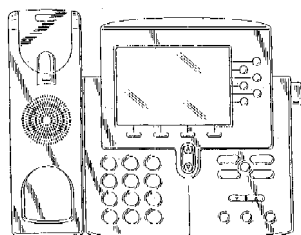

FIG...7

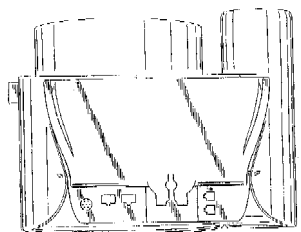

FIG...8

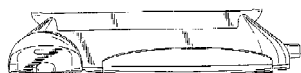

FIG...9



FIG...10

01 *Inschrijvingsnummer*

**36074-00**

*Nummer en dagtekening (dag en uur) van het depot*

80995-00 18.03.2004 , 23.59

02 *Vervaldatum*

18.03.2014

03 *Naam van de deposant*

NU BODY CO., LTD.

04 *Adres (straat en nummer) van de deposant*

No. 19, Lane 94, Sanlong Street

05 *Postcode, plaats en land van de deposant*

Shulin City, Taipei County 238,  
Taiwan

06 *Naam en adres van de gemachtigde of vermelding van het correspondentie-adres van de deposant*

Octrooibureau Arnold & Siedsma  
Sweelinckplein 1  
2517 GK 's-Gravenhage  
Nederland.

08 *Afbeelding van de tekening of het model*

ZIE AFBEELDING(EN)

09 *Vermelding van de kleur(en)*

diverse tinten roze, beige, oranje, zwart, bruin, blauw

11 *Vermelding van het voortbrengsel gevolgd door de aanduiding van de klasse(n) en onderklasse(n)*

Paspop (kl 20-02).

14 *Vermelding van de naam van de werkelijke ontwerper van de tekening*

CHUN-SHING Wu

18 *Dagtekening van de aanvraag van de vernieuwing*

05.12.2008





01 *Inschrijvingsnummer*

**36124-00**

*Nummer en dagtekening (dag en uur) van het depot*

81122-00 02.07.2004 , 23.59

02 *Vervaldatum*

02.07.2014

03 *Naam van de deposant*

Stichting AGF Promotie Nederland

04 *Adres (straat en nummer) van de deposant*

Carnegielaan 6

05 *Postcode, plaats en land van de deposant*

2517 KH Den Haag,  
Nederland

06 *Naam en adres van de gemachtigde of vermelding van het correspondentie-adres van de deposant*

Muller & Eilbracht B.V.  
Postbus 1080  
2260 BB Leidschendam  
Nederland.

08 *Afbeelding van de tekening of het model*  
ZIE AFBEELDING(EN)

11 *Vermelding van het voortbrengsel gevolgd door de aanduiding van de klasse(n) en onderklasse(n)*

Groente-/fruitdoos (kl 9-03).

18 *Dagtekening van de aanvraag van de vernieuwing*

23.06.2009

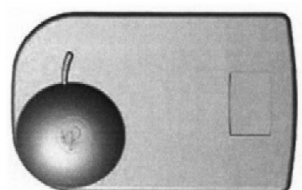
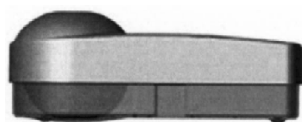

01 *Inschrijvingsnummer*

**36170-00**

*Nummer en dagtekening (dag en uur) van het depot*

81112-00 29.06.2004 , 10.00

02 *Vervaldatum*

29.06.2014

03 *Naam van de deposant*

Erwin Peter Paul Deibel  
h.o.d.n. Robin Hood Producties

04 *Adres (straat en nummer) van de deposant*

Haarlemmerweg 711

05 *Postcode, plaats en land van de deposant*

1067 HP Amsterdam,  
Nederland

08 *Afbeelding van de tekening of het model*  
ZIE AFBEELDING(EN)

11 *Vermelding van het voortbrengsel gevolgd door de aanduiding van de klasse(n) en onderklasse(n)*

TL-verlichtingsarmatuur (kl 26-05).

14 *Vermelding van de naam van de werkelijke ontwerper van de tekening*

DEIBEL Erwin

18 *Dagtekening van de aanvraag van de vernieuwing*

19.06.2009

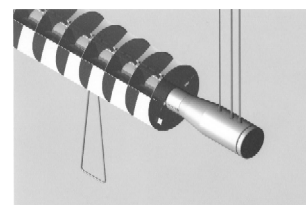
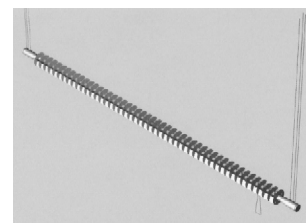

01 *Inschrijvingsnummer*

**36225-00**

*Nummer en dagtekening (dag en uur) van het depot*

81139-00 20.07.2004 , 10.00

02 *Vervaldatum*

20.07.2014

03 *Naam van de deposant*

Adfectiv vof

04 *Adres (straat en nummer) van de deposant*

Tempsplein 11

05 *Postcode, plaats en land van de deposant*

6411 ES Heerlen,  
Nederland

08 *Afbeelding van de tekening of het model*

ZIE AFBEELDING(EN)

09 *Vermelding van de kleur(en)*

Wit, donkergrijs, geel, oranje, zwart,  
blauw, donker rose, donkergroen, grijs

11 *Vermelding van het voortbrengsel gevolgd door de aanduiding van de klasse(n) en onderklasse(n)*

Grafisch symbool (kl 99).

14 *Vermelding van de naam van de werkelijke ontwerper van de tekening*

VIJGEN IJja

18 *Dagtekening van de aanvraag van de vernieuwing*

04.02.2009



01 *Numéro d'enregistrement*

**36248-00**

*Numéro, date et heure du dépôt*

81049-00 04.05.2004 , 23.59

- 02 *Date d'échéance*  
04.05.2014
- 03 *Nom du déposant*  
COMPAGNIE GERVAIS DANONE  
(société anonyme)
- 04 *Adresse (rue et numéro) du déposant*  
Boulevard Haussmann 17
- 05 *Code postal, localité et pays du déposant*  
75009 Paris,  
France
- 06 *Nom et adresse du mandataire ou indication de l'adresse postale du déposant*  
OFFICE PARETTE (FRED MAES)  
Avenue Gabrielle Petit 2  
B-7940 Brugelette  
Belgique.
- 08 *Reproduction du dessin ou modèle*  
VOIR REPRODUCTION(S)
- 11 *Indication du produit suivi de la (des) classe(s) et de la (des) sous-classe(s)*  
Bouteille (cl 9-01).
- 18 *Date de réception de la requête du renouvellement*  
07.04.2009



- 01 *Inschrijvingsnummer*  
**36252-00**  
*Nummer en dagtekening (dag en uur) van het depot*  
81084-00 03.06.2004 , 23.59
- 02 *Vervaldatum*  
03.06.2014
- 03 *Naam van de deposant*  
Scania CV AB
- 04 *Adres (straat en nummer) van de deposant*
- 05 *Postcode, plaats en land van de deposant*  
S-151 87 Södertälje,  
Zweden

- 06 *Naam en adres van de gemachtigde of vermelding van het correspondentie-adres van de deposant*  
Cabinet Chaillot  
Avenue de l'Agent Sarre 16/20, BP 74  
92703 Colombes Cedex  
Frankrijk.
- 08 *Afbeelding van de tekening of het model*  
ZIE AFBEELDING(EN)
- 11 *Vermelding van het voortbrengsel gevolgd door de aanduiding van de klasse(n) en onderklasse(n)*  
Spatbord bedekking (kl 12-16).
- 14 *Vermelding van de naam van de werkelijke ontwerper van de tekening*  
NILSSON Helena; LUNDGREN  
Anders
- 18 *Dagtekening van de aanvraag van de vernieuwing*  
12.03.2009

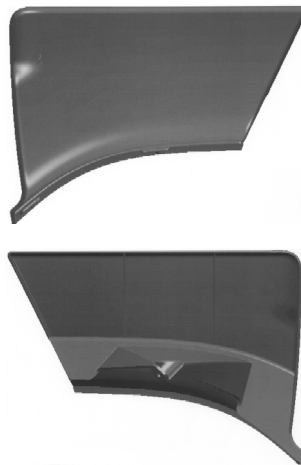

- 01 *Inschrijvingsnummer*  
**36359-00**  
*Nummer en dagtekening (dag en uur) van het depot*  
81086-00 08.06.2004 , 10.00
- 02 *Vervaldatum*  
08.06.2014
- 03 *Naam van de deposant*  
LOU Fanglu
- 04 *Adres (straat en nummer) van de deposant*  
No. 92 Huting Xilu
- 05 *Postcode, plaats en land van de deposant*  
Panan County Town, Zhejiang  
Province, 322300,  
China
- 06 *Naam en adres van de gemachtigde of vermelding van het correspondentie-adres van de deposant*  
Shieldmark Zacco  
Overschiestraat 61  
1062 XD Amsterdam  
Nederland.
- 08 *Afbeelding van de tekening of het model*  
ZIE AFBEELDING(EN)
- 11 *Vermelding van het voortbrengsel gevolgd door de aanduiding van de klasse(n) en onderklasse(n)*  
Elektrische inductiespoel (kl 13-02).



- 13 *Recht van voorrang als bedoeld in artikel 4 van het verdrag van Parijs tot bescherming van de Industriële Eigendom China*, dd. 16 01 2004, nr. 2004300195399, LOU Fanglu.
- 14 *Vermelding van de naam van de werkelijke ontwerper van de tekening*  
LOU Fanglu
- 18 *Dagtekening van de aanvraag van de vernieuwing*  
05.06.2009

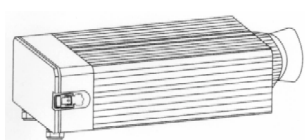
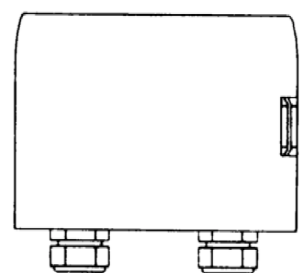
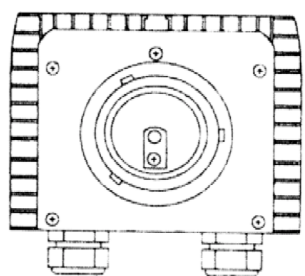
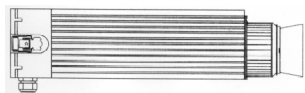

- 01 *Inschrijvingsnummer*  
**36406-00**

*Nummer en dagtekening (dag en uur) van het depot*

81359-00 22.12.2004, 14.00

- 02 *Vervaldatum*  
22.12.2014

- 03 *Naam van de deposant*  
EBEMA N.V.

- 04 *Adres (straat en nummer) van de deposant*  
Dijkstraat 3

- 05 *Postcode, plaats en land van de deposant*  
3690 Zutendaal,  
België

- 08 *Afbeelding van de tekening of het model*  
ZIE AFBEELDING(EN)

- 11 *Vermelding van het voortbrengsel gevolgd door de aanduiding van de klasse(n) en onderklasse(n)*  
Betonsteen (kl 25-01, 02).

- 12 *Beschrijving van de kenmerkende eigenschappen van het nieuwe uiterlijk van het voortbrengsel; in voorkomend geval, vermelding van de onderdelen van de tekening of het model waarop de kleuren betrekking hebben*

Een betonnen straatsteen, voorzien van doorlopende ronde gaten in een regelmatig patroon. Aan de bovenzijde van de steen gaan deze ronde gaten over naar vierkant. Deze vierkante openingen zijn in één richting onderling verbonden door een oppervlakkige gleuf.

- 18 *Dagtekening van de aanvraag van de vernieuwing*  
17.06.2009

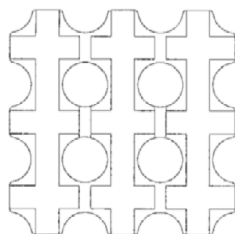

Bovenzicht



Vooraanzicht

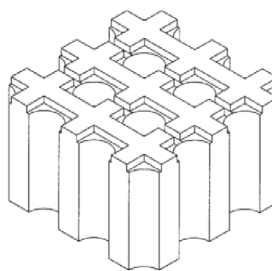

Perspectief aanzicht

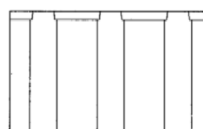

Zijaanzicht

- 01 *Inschrijvingsnummer*  
**36434-00**

*Nummer en dagtekening (dag en uur) van het depot*

81309-00 19.11.2004, 10.00

- 02 *Vervaldatum*  
19.11.2014

- 03 *Naam van de deposant*  
Bi-Wear Clothing Company B.V.

- 04 *Adres (straat en nummer) van de deposant*  
H.J.E. Wenckebachweg 47 B

- 05 *Postcode, plaats en land van de deposant*  
1096 AK Amsterdam,  
Nederland

- 08 *Afbeelding van de tekening of het model*  
ZIE AFBEELDING(EN)

- 11 *Vermelding van het voortbrengsel gevolgd door de aanduiding van de klasse(n) en onderklasse(n)*  
Kledingstuk (kl 2-02).

- 12 *Beschrijving van de kenmerkende eigenschappen van het nieuwe uiterlijk van het voortbrengsel; in voorkomend geval, vermelding van de onderdelen van de tekening of het model waarop de kleuren betrekking hebben*

Het kledingstuk is een sloof bestaande uit twee voorpanden en twee achterpanden; op de tailleband zit middenvoor een klittenbandsluiting; op de voorpanden zitten twee ongelijke opgestikte zakken (waarvan 1 voorzien van rits), twee steekzakken en een lus aan het rechtervoorpand; op de achterpanden zitten twee achterzakken en twee banden; aan de achterkant zit een jukstuk met een riemlus; beide zijnaden hebben een split.

- 14 *Vermelding van de naam van de werkelijke ontwerper van de tekening*  
VAN DER LEE Bianca

- 18 *Dagtekening van de aanvraag van de vernieuwing*  
29.06.2009

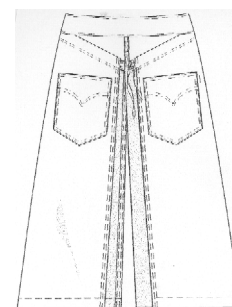
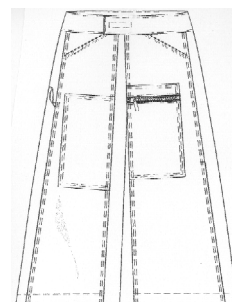

- 01 *Inschrijvingsnummer*  
**36507-00**

*Nummer en dagtekening (dag en uur) van het depot*

81338-00 09.12.2004 , 23.59

02 *Vervaldatum*

09.12.2014

03 *Naam van de deposant*

RBV Leaf B.V.

04 *Adres (straat en nummer) van de deposant*

Hoeverstein 26

05 *Postcode, plaats en land van de deposant*

4903 SC Oosterhout,  
Nederland

06 *Naam en adres van de gemachtigde of vermelding van het correspondentie-adres van de deposant*

Merkenbureau Knijff & Partners B.V.  
Leeuwenveldseweg 12  
1382 LX Weesp  
Nederland.

08 *Afbeelding van de tekening of het model*

ZIE AFBEELDING(EN)

11 *Vermelding van het voortbrengsel gevolgd door de aanduiding van de klasse(n) en onderklasse(n)*

Wichtgoedmeubel (kl 20-01, 02).

18 *Dagtekening van de aanvraag van de vernieuwing*

26.06.2009

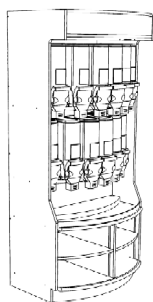

#@mmp 4561



## Rubriek VIII Rubrique VIII

*Beneluxdepots waarbij wijzigingen van de inschrijving van de tekening of het model in het register werden aangetekend (regel 3.1 van het Uitvoeringsreglement).*

*Dépôts Benelux auprès desquels sont enregistrées au registre des modifications de l'enregistrement du dessin ou modèle (règle 3.1 du Règlement d'exécution).*

- 01 Overdrachten
  - 02 Licenties
  - 03 Pandrechten
  - 04 Beslagleggingen
  - 05 Doorhalen van licenties, pand, beslag
  - 06 Adreswijzigingen (houder)
  - 07 Naamswijzigingen (houder)
  - 08
    - a Wijzigingen van correspondentie-adres
    - b Aanstelling of wijziging van gemachtigde
    - c Naams- en adreswijzigingen van gemachtigde
    - d Naams- of adreswijzigingen van gemachtigde
  - 09 Naams- en adreswijzigingen (houder)
  - 10 Verbeteringen van schrijffouten
  - 11 Overige verbeteringen
- N.B - De na de tekst van een wijziging voorkomende aanduiding betreft een interne codering.
- Indien na de datum van aantekening de aanduidingen (1), (2), enz. voorkomen betekent dit dat bij de registraties gelijktijdig meerdere wijzigingen zijn aangetekend. Tevens geven deze aanduidingen de volgorde der wijzigingen aan.

- 01 Cessions
  - 02 Licences
  - 03 Droits de gage
  - 04 Saisies
  - 05 Radiation de licences, gages, saisies
  - 06 Changement d'adresse (titulaire)
  - 07 Changement de nom (titulaire)
  - 08
    - a Changements d'adresse de correspondance
    - b Institution ou changement de mandataire
    - c Changements de nom et d'adresse du mandataire
    - d Changements de nom ou d'adresse du mandataire
  - 09 Changement de nom et d'adresse (titulaire)
  - 10 Corrections d'erreurs de plume
  - 11 Autre rectifications
- N.B - L'indication qui pourrait figurer après le texte d'une modification est un code interne.
- Si les indications (1), (2), etc. devaient figurer après la date de notification, cela signifie qu'il y a plusieurs modifications qui sont notifiées simultanément. Ces indications font également apparaître le rang des modifications.



# 1 OVERDRACHTEN CESSIONS

## 37876-00

*Overgegaan aan:*

BIN Innovations B.V.  
Kalfjeslaan 68  
2623 AJ Delft,  
Nederland

00004-001;

Aangetekend: 04.02.2009

## 24494-00

*Overgegaan aan:*

Distilleries Group Toorank B.V.  
Edisonstraat 80  
6902 PK Zevenaar,  
Nederland

00014-001;

Aangetekend: 19.02.2009

## 34191-00, 35366-01/35366-02

*Cession à:*

3M INNOVATIVE PROPERTIES  
COMPANY,  
Delaware corporation  
3M Center, P.O. Box 33427  
Saint Paul, Minnesota 55133-342247,  
Grand-Duché de Luxembourg

00017-003;

Enregistré: 13.03.2009 (2)

## 34995-00, 35091-01/35091-02

*Cession à:*

ConvaTec Technologies Inc.,  
Nevada Sub-Chapter C corporation  
6100 Neil Road, Suite 500  
Reno, Nevada 89511,  
Etats-Unis d'Amérique

00018-003;

Enregistré: 03.04.2009

## 35589-01/35589-02

*Overgegaan aan:*

Prime Water International N.V.  
1540 Maatheide  
B-3920 Lommel, Nederland.  
België

00022-002;

Aangetekend: 04.06.2009

## 25052-01/25052-02, 34331-00, 35108-00

*Overgegaan aan:*

Mars Chocolate UK Limited  
3D Dundee Road  
Slough, Berkshire SL1 4LG,  
Groot-Brittannië

00056-004;

Aangetekend: 19.11.2008 (2)

## 31386-00, 31387-00, 34285-00

*Overgegaan aan:*

Mars Drinks UK Limited  
3D Dundee Road  
Slough, Berkshire SL1 4LG,  
Groot-Brittannië

00057-003;

Aangetekend: 19.11.2008 (2)

# 2 LICENTIES LICENCES

## 37740-01/37740-04

*Concession d'une licence à:*

P.A. S.à.r.l.  
Jos Seyler Strooss  
L-8522 Beckerich,  
Grand-Duché de Luxembourg

10004-004;

Enregistré: 13.05.2009

## 35856-00

*Licentie verleend aan:*

Terra Funfair B.V.  
Solcamastraat 15  
9262 ND Sumar,  
Nederland

10005-001;

Aangetekend: 03.06.2009

### 3 PANDRECHTEN DROITS DE GAGE

---

**24738-01/24738-07, 24815-00**

*In pand gegeven aan:*

Barclays Bank PLC  
1 Churchill Place  
London E14 5HP,  
Groot-Brittannië

11002-008;

Aangetekend: 12.11.2008

---

### 6 ADRESWIJZIGINGEN CHANGEMENTS D'ADRESSE

1099 DK Amsterdam,

20042-001;

Aangetekend: 24.11.2008

---



---

**24815-00**

*Adres gewijzigd in:*

Condensatorweg 54  
1014 AX Amsterdam,

20010-001;

Aangetekend: 06.05.2009

---

**31262-01/31262-03**

*Adres gewijzigd in:*

Huifakkerstraat 22  
4815 PN Breda, Nederland.

20013-003;

Aangetekend: 09.06.2009

---

**37094-01/37094-07**

*Adres gewijzigd in:*

Sweelinckplein 1  
2517 GK Den Haag, Nederland.

20014-007;

Aangetekend: 15.06.2009

---

**36106-00**

*Adres gewijzigd in:*

Sluisweg 4  
6121 JR Born,

20016-001;

Aangetekend: 24.06.2009

---

**30441-00, 30977-00**

*Adres gewijzigd in:*

Lissabonlaan 40, Postbus 140  
6130 AC Sittard, Nederland.

20017-002;

Aangetekend: 24.06.2009

---

**36356-00**

*Adres gewijzigd in:*

Pieter Braayweg 69

---

## 7 NAAMSWIJZIGINGEN CHANGEMENTS DE NOM

---

**25052-01/25052-02, 34331-00, 35108-00**

*Naam gewijzigd in:*

Mars Sugar U.K. unlimited

30019-004;

Aangetekend: 19.11.2008 (1)

---

**31386-00, 31387-00, 34285-00**

*Naam gewijzigd in:*

Mars Sugar UK. unlimited

30020-003;

Aangetekend: 19.11.2008 (1)

---

## 8b AANSTELLING OF WIJ- ZIGING VAN GEMACHTIGDE INSTITUTION OU CHAN- GEMENT DE MANDA- TAIRE

---

**18722-00**

*Aanstelling of wijziging van gemachtigde:*

Antwerps Octrooi- en Merkenbureau  
M.F.J. Bockstael N.V.  
Arenbergstraat 13  
B-2000 Antwerpen  
België.

41028-001;

Aangetekend: 09.03.2009

---

**34995-00, 35091-01/35091-02**

*Institution ou changement de mandataire:*

Office Kirkpatrick S.A.  
32, Avenue Wolfers  
B-1310 La Hulpe  
Belgique.

41041-003;

Enregistré: 03.04.2009

---

**19009-01/19009-02**

*Institution ou changement de mandataire:*

Cabinet Chaillot  
Avenue de l'Agent Sarre 16/20, BP 74  
92703 Colombes Cedex  
France.

41042-002;

Enregistré: 07.04.2009

---

**24717-01/24717-03**

*Aanstelling of wijziging van gemachtigde:*

Octrooibureau Vriesendorp & Gaade  
B.V.  
Dr. Kuiperstraat 6  
2514 BB 's-Gravenhage  
Nederland.

41043-003;

Aangetekend: 08.04.2009

---

**36248-00**

*Institution ou changement de mandataire:*

Cabinet Regimbeau,  
Conseils en Propriété industrielle  
Rue de Chazelles 20  
75847 Paris Cedex 17  
France.

41044-001;

Enregistré: 08.04.2009

---

**25171-00, 25312-00, 31106-01/31106-03**

*Institution ou changement de mandataire:*

Cabinet Chaillot  
Avenue de l'Agent Sarre 16/20, BP 74  
92703 Colombes Cedex  
France.

41055-005;

Enregistré: 14.05.2009

---

**31116-00**

*Institution ou changement de mandataire:*

Cabinet Chaillot  
Avenue de l'Agent Sarre 16/20, BP 74  
92703 Colombes Cedex  
France.

41057-001;

Enregistré: 14.05.2009

---

**35167-01/35167-03, 35320-01/35320-03**

*Aanstelling of wijziging van gemachtigde:*

INADAY  
Hengelosestraat 141  
7521 AA Enschede  
Nederland.

41058-006;

Aangetekend: 22.05.2009

---

**18691-01/18691-02**

*Aanstelling of wijziging van gemachtigde:*

VEREENIGDE  
Johan de Wittlaan 7  
2517 JR Den Haag  
Nederland.

41059-002;

Aangetekend: 16.05.2009

---

**31178-00**

*Aanstelling of wijziging van gemachtigde:*  
 Octrooibureau Vriesendorp & Gaade  
 B.V.  
 Dr. Kuiperstraat 6  
 2514 BB 's-Gravenhage  
 Nederland.

41060-001;

Aangetekend: 29.05.2009

92703 Colombes Cedex  
 France.

41066-002;

Enregistré: 11.06.2009

**25036-01/25036-29**

*Institution ou changement de mandataire:*  
 Cabinet Chaillot  
 Avenue de l'Agent Sarre 16/20, BP 74  
 92703 Colombes Cedex  
 France.

41068-029;

Enregistré: 11.06.2009

**31285-02**

*Institution ou changement de mandataire:*  
 Cabinet Chaillot  
 Avenue de l'Agent Sarre 16/20, BP 74  
 92703 Colombes Cedex  
 France.

41062-001;

Enregistré: 11.06.2009

**31841-01/31841-04**

*Institution ou changement de mandataire:*  
 Cabinet Chaillot  
 Avenue de l'Agent Sarre 16/20, BP 74  
 92703 Colombes Cedex  
 France.

41063-004;

Enregistré: 11.06.2009

**36391-00**

*Institution ou changement de mandataire:*  
 Office Kirkpatrick S.A.  
 32, Avenue Wolfers  
 B-1310 La Hulpe  
 Belgique.

41069-001;

Enregistré: 12.06.2009

#mmpp 246

**25024-00**

*Institution ou changement de mandataire:*  
 Cabinet Chaillot  
 Avenue de l'Agent Sarre 16/20, BP 74  
 92703 Colombes Cedex  
 France.

41064-001;

Enregistré: 11.06.2009

**25028-00**

*Institution ou changement de mandataire:*  
 Cabinet Chaillot  
 Avenue de l'Agent Sarre 16/20, BP 74  
 92703 Colombes Cedex  
 France.

41065-001;

Enregistré: 11.06.2009

**25181-01/25181-02**

*Institution ou changement de mandataire:*  
 Cabinet Chaillot  
 Avenue de l'Agent Sarre 16/20, BP 74







## Rubriek XIII Rubrique XIII

*Internationale inschrijvingen waarbij zijn aangetekend: (regel 3.2, lid 3 van het Uitvoeringsreglement).*

- a Nietigverklaring;
- b Vervallen verklaring;
- c Licentieverlening;
- d Pandrecht;
- e Beslaglegging;
- f Doorhaling der licentieverlening, pand, beslag.

*Enregistrements internationaux auprès desquels sont enregistrés: (règle 3.2, alinéa 3 du Règlement d'exécution).*

- a Des décisions d'annulation;
- b Des décisions d'extinction;
- c Des licences;
- d Gages;
- e Saisies;
- f Des radiations de licence, gages, saisies.



**13c**  
LICENTIEVERLENING  
LICENCES

---

046705, 048374, 049001, 049079,  
049157, 049730, 049731, 049734 ,  
050113, 050530, 050743, 055078,  
055084, 055326, 057222, 057518 ,  
060958, 060986, 062196, 062600,  
063107, 063121, 063741, 063916 ,  
064352, 064783, 064962, 065045,  
065156, 065773, 065939, 065945 ,  
066286, 066299, 066452, 066453,  
066462, 066829, 066842, 066854 ,  
067084, 067106, 067180, 067696,  
067755, 067900, 067910, 067957 ,  
067958, 068011, 068139, 068245,  
068462, 068513, 068543, 068651 ,  
068679, 068682, 068736, 068737,  
068782, 069069, 069070, 069078 ,  
069117, 069118, 069256, 069286,  
069359, 069437, 069438, 069445 ,  
069466, 069570, 069698, 069797,  
069819, 070158, 070177, 070389  
, 070460, 070539, 070590, 070609,  
070630, 070638, 070657, 070918 ,  
070932, 070972, 070986, 071012

Maxfum BV  
Koperslagerstraat 11  
5405 BS Uden,  
Nederland

16002-092;

Aangetekend: 30.01.2009

---



Index:

Gemachtigden  
Mandataires

---

## Symbolen/Symboles

---

..... 94

---

### A

---

A.E. Dekker-Garms  
c/o Octrooibureau Griebing BV  
Sportweg 10  
5037 AC Tilburg  
Nederland.

.....13

ABCOR BV  
Postbus 2134  
2301 CC Leiden  
Nederland.

.....21

Algemeen Octrooi- en Merkenbureau  
John F. Kennedylaan 2  
5612 AB Eindhoven

Nederland.

.....68, 69, 70, 71, 76, 77, 78, 79, 80, 81

Antwerps Octrooi- en Merkenbureau

M.F.J. Bockstael N.V.  
Arenbergstraat 13  
B-2000 Antwerpen  
België.

..... 32, 41, 94

Antwerps Octrooi- en Merkenbureau

M.F.J. Bockstael N.V.  
Arenbergstraat 13  
B-2000 Anvers  
Belgique.

.....81, 82

---

### B

---

Baker & McKenzie  
Avenue Louise 149  
B-1050 Bruxelles  
Belgique.

.....37

Bureau Gevers N.V.  
Holidaystraat 5  
B-1831 Diegem

België.

.....24, 39, 40, 42, 85

Bureau Gevers S.A.

Holidaystraat 5  
B-1831 Diegem  
Belgique.

..... 15, 17, 18, 34, 36, 38, 40, 41, 46, 75, 82, 83

---

### C

---

CABINET BEDE S.A.  
Boulevard General Wahis 15  
1030 Bruxelles  
Belgique.

.....30, 84

Cabinet Chaillot  
Avenue de l'Agent Sarre 16/20, BP 74  
92703 Colombes Cedex  
France.

..... 36, 94, 95

Cabinet Chaillot  
Avenue de l'Agent Sarre 16/20, BP 74  
92703 Colombes Cedex  
Frankrijk.

..... 35, 36, 43, 45, 61, 62, 63, 64, 65, 66, 67, 88

Cabinet Regimbeau,  
Conseils en Propriété industrielle  
Rue de Chazelles 20  
75847 Paris Cedex 17  
France.



.....94	16102 Cognac France.	.....32
CLS Rémy Cointreau Trade Marks Department 20, rue de la Société Vinicole - B.P.37		

---

## D

---

de Onderneming in Architectuur vof Hastelweg 46 d 5616 HM Eindhoven Nederland. .....14	Luxembourg. .....32
Dennemeyer & Associates SA 55 rue des Bruyères L-1274 Howald	Dennemeyer & Associates SA 55 rue des Bruyères L-1274 Howald Luxembourg. .....76

---

## E

---

Elzas Noordzij B.V. De Laressestraat 159 1075 HK Amsterdam Nederland. .....37, 39	Exter Polak & Charlouis B.V. Sir Winston Churchilllaan 295 A 2288 DC Rijswijk Nederland. .....75
---	--

---

## F

---

Freshfields Bruckhaus Deringer Strawinskylaan 10 1077 XZ Amsterdam	Nederland. .....33
--	-----------------------

---

## H

---

Haagsch Octrooibureau Breitnerlaan 146 2596 HG 's-Gravenhage Nederland. .....22	HERNANDEZ Luis Miquel Rue Jules Bordet 67 B-1420 Braine-l'Alleud Belgique. .....84
---	--

---

## I

---

iFORi B.V.B.A. Victor Braeckmanlaan 107 B-9040 Gent België. .....21	Nederland. .....94
INADAY Hengelsestraat 141 7521 AA Enschede	Intellectueel Eigendomadvocaten Willemsparkweg 34 1071 HG Amsterdam Nederland. .....12

---

## J

---

<b>Jurimark</b> Tolhuis 20-12 6537 LW Nijmegen	<b>Nederland.</b> .....20
--	------------------------------

---

## M

---

<b>Merkenbureau Knijff &amp; Partners B.V.</b> Leeuwenveldseweg 12 1382 LX Weesp Nederland. .....30, 90	<b>Muller &amp; Eilbracht B.V.</b> Postbus 1080 2260 BB Leidschendam Nederland. .....87
---	---

---

## N

---

<b>Nederlandsch Octrooibureau</b> J.W. Frisolaan 13 2517 JS 's-Gravenhage Nederland. ..... 34, 72, 73	<b>België.</b> .....84 <b>Novagraaf Nederland B.V.</b> Hogehilweg 3 1101 CA Amsterdam-Zuidoost Nederland. ..... 66, 67, 84
<b>NOVAGRAAF BELGIUM N.V./S.A.</b> Vorstlaan 7 1170 Brussel	

---

## O

---

<b>Octrooibureau Arnold &amp; Siedsma</b> Sweelinckplein 1 2517 GK 's-Gravenhage Nederland. ..... 22, 23, 85, 86	<b>Office Ernest T. FREYLINGER S.A.</b> 234 route d'Arlon L-8010 Strassen Luxembourg. .....23, 74
<b>Octrooibureau LIOC</b> Postbus 13363 3507 LJ Utrecht Nederland. .....18, 19	<b>Office Kirkpatrick S.A.</b> 32, Avenue Wolfers B-1310 La Hulpe Belgique. ..... 37, 76, 94, 95
<b>Octrooibureau Los en Stigter B.V.</b> Weteringschans 96 1017 XS Amsterdam Nederland. .....31	<b>OFFICE PARETTE (FRED MAES)</b> Avenue Gabrielle Petit 2 B-7940 Brugelette België. .....44
<b>Octrooibureau Vriesendorp &amp; Gaade B.V.</b> Dr. Kuypersstraat 6 2514 BB 's-Gravenhage Nederland. ..... 35, 38, 94, 95	<b>OFFICE PARETTE (FRED MAES)</b> Avenue Gabrielle Petit 2 B-7940 Brugelette Belgique. .....88

---

S

---

Shieldmark.Zacco  
Overschiestraat 61  
1062 XD Amsterdam

Nederland.  
..... 88

---

V

---

VEREENIGDE  
Johan de Wittlaan 7  
2517 JR Den Haag  
Nederland.

42, 44, 45, 46, 47, 48, 49, 50, 51, 52, 53, 54, 55, 56, 57, 58, 59,  
60, 74, 94



## Index:

## Deposanten Déposants

---

### A

---

ABBOTT LABORATORIES, Illinois corporation .....	40	ARAMIS, INC., Delaware corporation .....	37
Adfectiv vof .....	87	Arjo.Med.Aktiebolag Limited .....	42
adp Gauselmann GmbH .....	85	ASTRA AKTIEBOLAG .....	36, 40
Akzo Nobel Coatings S.A. ....	18		

---

### B

---

Bang & Olufsen A/S .....	83	Black & Decker Inc., Delaware corporation .....	30, 31
Bio Medic Data Systems, Inc., Delaware corporation .....	34	BOURGNON Yves .....	23
Bi-Wear Clothing Company B.V. ....	89	British Sky Broadcasting Ltd. ....	67
BLACK & DECKER INC., Delaware corporation .....	76	BT INDUSTRIES AKTIEBOLAG .....	72, 73

---

### C

---

Cente Pieter Adriaan Dieleman .....	15, 16	COLGATE-PALMOLIVE COMPANY, Delaware corporation ....	82
Cerveceria Modelo S.A. de C.V. ....	84	COMPAGNIE GERVAIS DANONE (société anonyme) .....	88
CHICAGO METALLIC CONTINENTAL, besloten vennootschap met beperkte aansprakelijkheid .....	32	Cora Leder .....	16
Cisco Technology, Inc., California corporation .....	85	Culirama bvba .....	21

---

### D

---

Dart Industries Inc., Delaware corporation .....	41, 46	Distilleerderijen Erven Lucas Bols B.V. ....	32
De Woerd B.V. ....	75		

---

### E

---

EBEMA N.V. ....	89	Erik Kremers .....	17
Edwin Vreeken .....	28	Erwin Peter Paul Deibel h.o.d.n. Robin Hood Producties .....	87

---

### F

---

Fibox Oy AB .....	66, 67	Fort James Corporation, Virginia corporation .....	75, 76
-------------------	--------	--	--------



Forwil B.V. ....	30	Fostier GILLES .....	19
------------------	----	----------------------	----

---

## G

---

Gelfort Productie BV .....	14	Guangxi Golden Throat Co. Ltd. ....	17
GREIF BROS. CORPORATION, Delaware corporation .....	37		

---

## H

---

Harry van Driel h.o.d.n. Ghiffa Motors .....	20	Henri Reuchlin h.o.d.n. Bierburo .....	17
Hendrik Jan Bloksma .....	18, 19	Holding P.M.M. Hoff B.V. ....	20, 21
Hendrik Petter h.o.d.n. Mechatec .....	12		

---

## I

---

Inge Vereecke .....	14
---------------------	----

---

## J

---

Johannes Zuidweg .....	13, 16	John Wyeth & Brother Limited .....	39, 40
------------------------	--------	------------------------------------	--------

---

## K

---

KERREMANS Rudy .....	12	KZ Meet- en Regelapparatuur B.V. ....	42
KUWAIT PETROLEUM CORPORATION .....	38		

---

## L

---

Linda Heijmans .....	28	LOU Fanglu .....	88
Lindén International AB .....	30		

---

## M

---

MALFAIT, Rudy .....	42	Masterfoods Veghel BV .....	33
Marcantonio Foods Ltd. ....	44, 45	Michelin AVS .....	32
Marisa Joan Lilienthal .....	13	MJ Quinlan & Associates Pty Limited .....	41
Martine Louise Zandstra .....	13		



---

## N

---

<b>NEOMAX, Co. Ltd.</b> .....67, 68, 69, 70, 71 <b>Nippon Cable System Inc.</b> .....63	<b>Norma Sweden AB</b> .....34 <b>NU BODY CO., LTD.</b> .....86
--	--

---

## P

---

<b>PANASONIC CORPORATION</b> .....44, 61, 62, 65, 66 <b>Peder Bergstedt</b> .....37 <b>Peeters Produkten B.V.</b> .....84	<b>PETER KREMSEK</b> .....74 <b>Petrus driaus van Schaijk</b> .....21 <b>PI-Design AG</b> .....39
---	---

---

## R

---

<b>RBV Leaf B.V.</b> .....90 <b>Reckitt Benckiser Healthcare (UK) Limited</b> .....74 <b>Reckitt Benckiser N.V.</b> 46, 47, 48, 49, 50, 51, 52, 53, 54, 55, 56, 57, 58, 59, 60 <b>Research In Motion Limited</b> .....43	<b>Rijkswaterstaat (Openbaar lichaam vallende onder het Ministerie van Verkeer en Waterstaat)</b> .....22, 23 <b>Robert Vliegen</b> .....22 <b>Romana Sewdajal</b> .....12 <b>RUTTEN S.A.</b> .....84
--	--

---

## S

---

<b>S.A. Ateliers Guillaume Vanroy Werkhuisen N.V., en abrégé</b> Roy Products, société anonyme 15 <b>Saflye Ozbay</b> .....20 <b>Samsonite Corporation, Delaware corporation</b> .....82 <b>Scania CV AB</b> .....88 <b>SEAT, S.A.</b> .....81	<b>SmithKline Beecham GmbH &amp; Co. KG</b> .....75 <b>SmithKline Beecham p.l.c.</b> .....38 <b>Stichting AGF Promotie Nederland</b> .....87 <b>STURM, RUGER &amp; COMPANY, INC. Delaware corporation</b> ....36 <b>Swedish Match Lighters B.V.</b> .....22
---	---

---

## T

---

<b>Tana Netting Co., Ltd.</b> .....30 <b>Toshiba Lighting &amp; Technology Corporation</b> ..... 45, 63, 64	<b>Trigg Laboratories, Inc., California corporation</b> 76, 77, 78, 79, 80, 81
--	---

---

## U

---

<b>Unilever N.V.</b> .....34	<b>United Biscuits (UK) Limited</b> .....35, 36
------------------------------	---

---

V

---

VANERUM N.V. ....83

Vlaamse Uitgeversmaatschappij N.V. ....24



## Index:

## Klassen en onderklassen Classes et sous-classes

---

### 01

---

01-01 .....30, 33, 41, 42, 44, 45      01-06 .....41

---

### 02

---

02-01 .....20      02-02 ..... 12, 23, 89

---

### 03

---

03-01 .....30, 82      03-99 .....82

---

### 04

---

04-02 .....75      04-03 .....31

---

### 05

---

05-06 .....76

---

### 06

---

06-01 ..... 14, 19, 28      06-05 .....28  
06-03 ..... 19, 28, 32, 84      06-06 .....32  
06-04 ..... 14, 18, 19      06-10 .....30

---

### 07

---

07-01 .....39, 41  
07-02 .....39  
07-05 .....46, 47, 48, 49, 50, 51, 52, 53, 54, 55, 56, 57, 58, 59, 60  
07-99 22, 46, 47, 48, 49, 50, 51, 52, 53, 54, 55, 56, 57, 58, 59, 60



---

## 08

---

08-08 ..... 20, 34, 42, 63      08-99 ..... 15

---

---

## 09

---

09-01 ..... 32, 34, 37, 38, 40, 74, 77, 78, 79, 80, 81, 82, 84, 88      09-04 ..... 17  
09-02 ..... 34      09-05 ..... 13, 14, 21, 40, 44, 45, 66  
09-03 13, 14, 17, 18, 30, 35, 36, 37, 65, 74, 77, 78, 79, 80, 81, 82,      09-07 ..... 30, 77, 78, 79, 80  
84, 87      09-09 ..... 30

---

---

## 11

---

11-02 ..... 15, 16, 28

---

---

## 12

---

12-08 ..... 81, 82      12-12 ..... 42  
12-11 ..... 75      12-16 ..... 20, 72, 73, 88

---

---

## 13

---

13-02 ..... 88      13-03 ..... 66, 67

---

---

## 14

---

14-01 ..... 83      14-03 ..... 43, 44, 67, 76, 85

---

---

## 15

---

15-01 ..... 84      15-05 ..... 31  
15-03 ..... 12

---

---

## 19

---

19-08 ..... 23

---

# 20

---

20-01 .....	90	20-03 .....	38
20-02 .....	38, 86, 90		

---

# 21

---

21-01 .....	13, 16	21-04 .....	24
21-03 .....	85		

---

# 22

---

22-01 .....	36	22-06 .....	30
-------------	----	-------------	----

---

# 23

---

23-01 .....	18, 20, 21, 46	23-04 .....	46, 74
23-03 .....	14		

---

# 24

---

24-01 .....	35, 36, 68, 69, 70, 71	24-04 .....	36, 40
24-02 .....	35, 36, 68, 69, 70, 71		

---

# 25

---

25-01 .....	32, 89	25-02 .....	28, 89
-------------	--------	-------------	--------

---

# 26

---

26-01 .....	21	26-04 .....	21, 45, 63, 64
26-02 .....	61, 62	26-05 .....	17, 74, 87
26-03 .....	74		

---

# 29

---

29-02 .....36

---

# 30

---

30-04 .....13, 16      30-99 .....21

---

# 32

---

32-00 ..... 12, 22, 87



## Index:

## Produits

### A

Aliments pour animaux. ....41  
 Appareils de télécommunication et de télécommande sans fil, amplificateurs-radios. ....43, 44, 67, 76, 85  
 Appareils d'éclairage public. ....74  
 Appareils d'enregistrement ou de reproduction de sons ou d'images. ....83  
 Appareils et installations fixes pour médecins, hopitaux ou laboratoires. ....35, 36, 68, 69, 70, 71

Appareils, ustensiles et récipients pour la cuisson. ....39  
 Armes à projectiles. ....36  
 Articles de pansement, de bandage et de soins médicaux. 36, 40  
 Automobiles, autobus et camions. ....81, 82  
 Autres articles d'amusement et de divertissement. ....85  
 Autres imprimés. ....23  
 Autres pièces de mobilier et parties de meubles. ....32

### B

BibLOTS, ornements de table, de dessus de cheminée ou de mur, vases et pots à fleurs. .... 15, 16, 28  
 Bidons et fûts. ....34  
 Boîtes, caisses, conteneurs, boîtes à conserves. 13, 14, 17, 18, 30, 35, 36, 37, 65, 74, 77, 78, 79, 80, 81, 82, 84, 87  
 Bougeoirs et chandeliers. ....21  
 Boulangerie, biscuits, pâtisserie, pâtes et autres produits à base

de céréales, chocolats, confiserie, glaces. 30, 33, 41, 42, 44, 45  
 Bouteilles, flacons, pots, bonbonnes, recipients munis d'un système à pression. 32, 34, 37, 38, 40, 74, 77, 78, 79, 80, 81, 82, 84, 88  
 Brosses et pinceaux de toilette, brosses pour vêtements et brosses à chaussures. ....75  
 Brosses pour machines. ....31

### C

Cageots et paniers. ....17

Cycles et motocycles. ....75

### D

Dispositifs et équipements pour la prévention d'accidents ou le sauvetage, non compris dans d'autres classes. ....36  
 Distributeurs automatiques. ....90

Divers. 15, 21, 22, 46, 47, 48, 49, 50, 51, 52, 53, 54, 55, 56, 57, 58, 59, 60, 82

### E

Equipements pour le chauffage. ....14



---

## F

---

Fers à repasser, ustensiles pour laver, nettoyer ou sécher. ..46, 47, 48, 49, 50, 51, 52, 53, 54, 55, 56, 57, 58, 59, 60	Feuilles de matière artificielle ou naturelle. ....76
---	---

---

## I

---

Installations pour la distribution de fluides. .... 18, 20, 21, 46	Instruments médicaux, instruments et ustensiles de laboratoire. 35, 36, 68, 69, 70, 71
--	---

---

## J

---

Jeux et jouets. ....13, 16
----------------------------

---

## L

---

Lampes, lampadaires, lustres, appliques murales ou de plafond, abat-jour, réflecteurs, lampes pour projecteurs de photographie ou de cinematographie. .... 17, 74, 87	Logos, getup, ornements. .... 12, 22, 87
---	--

---

## M

---

Machines agricoles. ....12	Matériel d'exposition ou de vente. .... 38, 86, 90
Machines pour laver, nettoyer ou sécher. ....31	Meubles combinés. ....28
Malles, valises, serviettes, sacs à main, porte-clés, étuis adaptés à leur contenu, portefeuilles et articles analogues. ....30, 82	Meubles de rangement. .... 14, 18, 19
Matériaux de construction. ....32, 89	Moteurs. ....84
Matériel de distribution ou de commande d'énergie électrique. 66, 67	Moyens de fermeture et accessoires. ....30, 77, 78, 79, 80
	Moyens de fixation, de soutien ou de montage, non compris dans d'autres classes. .... 20, 34, 42, 63

---

## P

---

Parties de construction préfabriquées ou préassemblées. 28, 89	Pièges, articles pour la destruction d'animaux nuisibles. ....30
Parties, équipements et accessoires de véhicules, non compris dans d'autres classes ou sous-classes. .... 20, 72, 73, 88	Poubelles et conteneurs pour ordures et leurs supports. ....30

---

## R

---

Rideaux et stores intérieurs. ....30
--------------------------------------



---

## S

---

Sacs, sachets, tubes et capsules. .... 13, 14, 21, 40, 44, 45, 66  
Sellerie. ....13, 16  
Sièges. .... 14, 19, 28  
Signes indicateurs, dispositifs publicitaires. ....38

Sources lumineuses, électriques ou non. ....21, 45, 63, 64  
Sous-vêtements, lingerie, corsets, soutiens-gorge, vêtements de nuit. ....20

---

## T

---

Tables et meubles semblables. .... 19, 28, 32, 84  
Tentes et accessoires. ....24

Torches, lampes et lanternes portatives. ....61, 62  
Transformateurs, redresseurs, piles et accumulateurs. ....88

---

## V

---

Vaisselle et verrerie. ....39, 41  
Ventilation et conditionnement d'air. ....46, 74

Vêtements. .... 12, 23, 89  
Voitures d'enfant, fauteuils roulants pour infirmes, brancards. 42





## Index:

## Producten

### A

Al dan niet elektrische lichtbronnen. ....	21, 45, 63, 64	Andere vermaak- en ontspanningsartikelen. ....	85
Ander drukwerk. ....	23	Auto's, bussen en vrachtwagens. ....	81, 82
Andere meubelstukken en meubeldelen. ....	32		

### B

Bakkerswaren, biscuits, banketwaren, deegwaren en andere graanproducten, chocolade, suikerwaren, ijs. 30, 33, 41, 42, 44, 45		Blakers en kandelaars. ....	21
Bladeren uit kunststof of uit natuurlijke stof. ....	76	Bouwmaterialen. ....	32, 89
		Bussen en vaten. ....	34

### D

Diversen. 15, 21, 22, 46, 47, 48, 49, 50, 51, 52, 53, 54, 55, 56, 57, 58, 59, 60, 82		30, 35, 36, 37, 65, 74, 77, 78, 79, 80, 81, 82, 84, 87	
Dozen, kisten, containers, conservenblikken. 13, 14, 17, 18,		Draagbare toortsen, lampen en lantaarns. ....	61, 62

### F

Flessen, flacons, potten, mand- en buikflessen, recipiënten, uitgerust met een druksysteem. 32, 34, 37, 38, 40, 74, 77,		78, 79, 80, 81, 82, 84, 88	
--	--	----------------------------	--

### G

Gecombineerde meubelen. ....	28
Gelijkvormige tafels en meubelen. ....	19, 28, 32, 84
Gordijnen en jaloezieën. ....	30

---

## H

---

Hechtings-, steun- of montagemiddelen, voor zover niet begrepen  
in andere klassen. .... 20, 34, 42, 63

---

## I

---

Installaties voor het verdelen van vloeistoffen. 18, 20, 21, 46

---

## K

---

Kinderwagens, rolstoelen voor invaliden, draagberries. .... 42  
Kistjes en manden. .... 17

Kledingstukken. .... 12, 23, 89  
Kookapparaten, -gerei en -potten. .... 39

---

## L

---

Lampen, schemerlampen, luchters, wand- of plafondverlichting,  
lampenkappen, reflectoren, lampen voor foto- of  
filmprojectoren. .... 17, 74, 87

Landbouwmachines. .... 12  
Logo's, getup, ornamentaties. .... 12, 22, 87

---

## M

---

Machineborstels. .... 31  
Materiaal en uitrusting ter voorkoming van ongevallen of bij  
redding, voor zover niet begrepen in andere klassen. .... 36  
Materiaal voor verdeling of levering van elektrische energie. 66,

67  
Medische instrumenten, laboratoriuminstrumenten en -  
toestellen. .... 35, 36, 68, 69, 70, 71  
Motoren. .... 84

---

## O

---

Ondergoed, lingerie, korsetten, bustehouders, nachtkleding. 20  
Opbergmeubelen. .... 14, 18, 19

Openbareverlichtingstoestellen. .... 74

---

## P

---

Prefab- of montagebouwonderdelen. .... 28, 89

Projectielwapens. .... 36

---

## R

---

Reiskoffers, koffers, aktetassen, handtassen, sleutelhangers, aan hun inhoud aangepaste etuis, portefeuilles en soortgelijke artikelen. ....	30, 82	Rijwielen en motorfietsen. ....	75
--	--------	---------------------------------	----

---

## S

---

Sluitwerk en accessoires. ....	30, 77, 78, 79, 80	Stoelen. ....	14, 19, 28
Snuisterijen, tafel- schoorsteen- of wandversierselen, bloemenvazen en bloempotten. ....	15, 16, 28	Strijkijzers, toestellen om te wassen, te reinigen of te drogen. .	46, 47, 48, 49, 50, 51, 52, 53, 54, 55, 56, 57, 58, 59, 60
Spellen en speelgoederen. ....	13, 16		

---

## T

---

Telecommunicatietoestellen en op afstand bediende draadloze toestellen, geluidsversterkers. ....	43, 44, 67, 76, 85	Tolietborstels en -penselen, kledingborstels en schoenborstels.	75
Tenten en accessoires. ....	24	Transformatoren, gelijkrichters, batterijen en accumulators.	88
Toestellen voor het opnemen of het weergeven van geluid of beeld. ....	83		

---

## U

---

Uitstal- of verkoopmateriaal. ....	38, 86, 90
------------------------------------	------------

---

## V

---

Vaat- en glaswerk. ....	39, 41	Verkoopautomaten. ....	90
Valstrikken, middelen ter verdelgng van ongedierte. ....	30	Verwarmingsinstallaties. ....	14
Vaste apparaten en installaties voor artsen, ziekenhuizen of laboratoria. ....	35, 36, 68, 69, 70, 71	Voedingsmiddelen voor dieren. ....	41
Ventilatie en airconditioning. ....	46, 74	Voertuigonderdelen, -uitrusting en -accessoires, voor zover niet begrepen in andere klassen of subklassen. .	20, 72, 73, 88
Verbandmiddelen, zwachtels en middelen voor medische verzorging. ....	36, 40	Vuilnisbakken en vuilniscontainers en dragers. ....	30

---

## W

---

Was-, reinigings- of droogmachines. ....	31	Wegwijzers, reclamemateriaal. ....	38
--	----	------------------------------------	----

---

## Z

---

Zadelmakerswaren. .... 13, 16

Zakken, zakjes, tubes en capsules. 13, 14, 21, 40, 44, 45, 66