
Benelux-Modellenblad Recueil des Dessins ou Modèles Benelux

Inhoudsopgave Table des matières

| | |
|---|----|
| Inhoudsopgave | |
| Table des matières | i |
| Algemeen | |
| Généralités | 3 |
| Inhoud van de rubrieken | |
| Contenu des rubriques | 5 |
| Mededeling | |
| Communication | 9 |
| Rubriek I | |
| Rubrique I | 11 |
| Rubriek II | |
| Rubrique II | 31 |
| Rubriek VII | |
| Rubrique VII | 33 |
| Rubriek VIII | |
| Rubrique VIII | 79 |
| OVERDRACHTEN | |
| CESSIONS..... | 80 |
| NAAMSWIJZIGINGEN | |
| CHANGEMENTS DE NOM..... | 80 |
| AANSTELLING of WIJZIGING VAN GEMACHTIGDE | |
| INSTITUTION ou CHANGEMENT DE MANDATAIRE | 80 |
| OVERIGE VERBETERINGEN | |
| AUTRES RECTIFICATIONS..... | 82 |
| Index: Gemachtigden | |
| Mandataires | 83 |
| Index: Deposanten | |
| Déposants | 87 |
| Index: Klassen en onderklassen | |
| Classes et sous-classes | 91 |
| Index: Produits | 95 |
| Index: Producten | 99 |



Algemeen Généralités

Adressen: **Benelux-Bureau voor de Intellectuele Eigendom**
Bordewijklaan 15
Postbus 90404
NL-2509 LK Den Haag
Nederland
T +31 70 349 11 11
F +31 70 347 57 08
Internet: www.boip.int
E-mail: info@boip.int

**Federale Overheidsdienst Economie, K.M.O.,
Middenstand & Energie**
Intellectuele Eigendom
North Gate III
Koning Albert II-laan, 16
B-1000 Brussel
België
T +32 2 277 52 97
F +32 2 277 52 77
Internet: www.mineco.fgov.be
E-mail: piie_dir@mineco.fgov.be

**Ministère de l'Economie et du Commerce
Extérieur**
Direction de la Propriété Intellectuelle
19-21, boulevard Royal
L-2449 Luxembourg
Groot-Hertogdom Luxemburg
T +352 478 41 87
F +352 22 26 60
Internet: www.eco.public.lu
E-mail: dpi@eco.etat.lu

Verschijningsdatum de 21ste van iedere maand of, indien het Benelux-Bureau voor de Intellectuele Eigendom op die dag is gesloten, op de eerste daarna volgende werkdag waarop het Bureau is geopend.

Openingstijden: Het Benelux-Bureau voor de Intellectuele Eigendom en de nationale diensten zijn voor het publiek geopend van maandag tot en met vrijdag van tien uur tot twaalf uur en van veertien uur tot zestien uur, behalve op feestdagen. Voor meer informatie kunt onze website (www.boip.int) raadplegen.

Inhoud

- A Alle ingeschreven gegevens betreffende Benelux-depots, bedoeld in de regel 3.13 sub a. van het Uitvoeringsreglement van het Benelux-verdrag inzake de intellectuele eigendom;
- B Alle ingeschreven gegevens betreffende internationale depots, bedoeld in regel 3.13 sub c. van het Uitvoeringsreglement van het Benelux-verdrag inzake de intellectuele eigendom;
- C Het feit van de inschrijving van de verklaring bedoeld regel 3.13 sub. d van het Uitvoeringsreglement van het Benelux-verdrag inzake de intellectuele eigendom;
- D Het feit van de inschrijving van de vordering tot opeising bedoeld regel 3.13 sub e. van het Uitvoeringsreglement van het Benelux-verdrag inzake de intellectuele eigendom.

Voor gespecificeerde inhoudsopgave wordt verwezen naar de volgende bladzijden.

Prijzen: € 8,- per losse aflevering (buiten het Beneluxgebied: € 9,-).
€ 79,- per jaarabonnement.
Deze prijs wordt verhoogd met € 8,- voor abonnementen buiten het Beneluxgebied.

Adresses: **Office Benelux de la Propriété intellectuelle**
Bordewijklaan 15
Boîte Postale 90404
NL-2509 LK La Haye
Pays-Bas
T +31 70 349 11 11
F +31 70 347 57 08
Internet: www.boip.int
E-mail: info@boip.int

**Service Public Fédéral Economie, P.M.E.,
Classes Moyennes & Energie**
Propriété intellectuelle
North Gate III
Boulevard du Roi Albert II, 16
B-1000 Bruxelles
Belgique
T +32 2 277 52 97
F +32 2 277 52 77
Internet: www.mineco.fgov.be
E-mail: piie_dir@mineco.fgov.be

**Ministère de l'Economie et du Commerce
Extérieur**
Direction de la Propriété Intellectuelle
19-21, boulevard Royal
L-2449 Luxembourg
Luxembourg
T +352 478 41 87
F +352 22 26 60
Internet: www.eco.public.lu
E-mail: dpi@eco.etat.lu

Date de parution le 21 de chaque mois ou en cas de fermeture de l'Office Benelux de la Propriété intellectuelle, le premier jour ouvrable qui suit.

**Dates et heures
d'ouverture:** l'Office Benelux de la Propriété intellectuelle et les administrations nationales sont ouverts au public, du lundi au vendredi de dix heures à midi et de quatorze à seize heures, sauf les jours fériés. Pour plus d'informations veuillez consulter notre site internet (www.boip.int).

Contenu

- A Toutes les indications enregistrées relatives aux dépôts Benelux visées à la règle 3.13 sous a. du Règlement d'exécution de la Convention Benelux en matière de propriété intellectuelle;
- B Toutes les indications enregistrées relatives aux dépôts internationaux visées à 3.13 sous c. du Règlement d'exécution de la Convention Benelux en matière de propriété intellectuelle;
- C L'enregistrement de la déclaration visée à la règle 3.13 sous d. du Règlement d'exécution de la Convention Benelux en matière de propriété intellectuelle;
- D L'enregistrement de l'action en revendication visée à la règle 3.13 sous e. du Règlement d'exécution de la Convention Benelux en matière de propriété intellectuelle.

Pour la table des matières détaillée, se référer aux pages suivantes.

Prix: € 8,- par fascicule (en dehors du territoire Benelux: € 9,-).
€ 79,- par abonnement annuel.
Ce prix est augmenté de € 8,- pour les abonnements fournis en dehors du territoire Benelux.



Betaling:

Betaling van losse afleveringen en van jaarabonnementen kan plaats vinden door overschrijving of storting op een van de hierna genoemde rekeningen ten name van het Benelux-Bureau voor de Intellectuele Eigendom:

In Nederland:

- bankrekening 24 00 36 700 (Fortis),
IBAN: NL62 FTSB 0240 0367 00 BIC: FTSB NL2R.

In België:

- bankrekening 001-4318305-38(Fortis),
IBAN: BE24 0014 3183 0538 BIC: GEBA BEBB.

In Luxemburg:

- bankrekening LU50 0030 0556 7430 0000 (Fortis),
IBAN: LU50 0030 0556 7430 0000 BIC: BGLL LULL.

Paiement:

Le paiement des fascicules et des abonnements annuels peut être réglé, soit par virement ou versement à l'un des comptes suivants au nom de l'Office Benelux de la Propriété intellectuelle:

Aux Pays-Bas:

- compte bancaire 24 00 36 700 (Fortis),
IBAN: NL62 FTSB 0240 0367 00 BIC: FTSB NL2R.

En Belgique:

- compte bancaire 001-4318305-38 (Fortis),
IBAN: BE24 0014 3183 0538 BIC: GEBA BEBB.

Au Luxembourg:

- compte bancaire LU50 0030 0556 7430 0000 (Fortis),
IBAN: LU50 0030 0556 7430 0000 BIC: BGLL LULL.



Inhoud van de rubrieken

Contenu des rubriques

Rubriek I

Beneluxdepots ingeschreven overeenkomstig artikel 3.11 van het Benelux-verdrag inzake de intellectuele eigendom.

Volgorde van publicatie (voorafgegaan door codering):

- 01 Volgnummer van de inschrijving alsmede nummer en dagtekening (dag, uur en minuut) van het depot, datum van inschrijving;
- 02 Datum waarop de geldigheidsduur van de inschrijving verstrijkt;
- 03 Naam van de deposant;
- 04 Adres (straat);
- 05 Plaats en land;
- 06 In voorkomend geval, naam en adres van de gemachtigde of, in voorkomend geval, vermelding van het correspondentie-adres van de deposant;
- 08 Afbeelding(en) van de tekening of het model;
- 09 In voorkomend geval, vermelding van de kleur(en);
- 10 in voorkomend geval, nadere omschrijving van de onder code 09 genoemde kleur(en);
- 11 Vermelding van het voortbrengsel alsmede klasse(n) en onderklasse(n) aanduiding;
- 12 In voorkomend geval, vermelding van de kenmerkende eigenschappen van de tekening of het model;
- 13 In voorkomend geval, vermelding van het recht van voorrang als bedoeld in artikel 4 van het Verdrag van Parijs tot bescherming van de Industriële Eigendom;
- 14 In voorkomend geval, vermelding van de naam van de werkelijke ontwerper van de tekening of het model.

Rubriek II

Beneluxdepots ingeschreven overeenkomstig artikel 3.11 van het Benelux-verdrag inzake de intellectuele eigendom waarvan door de deposant opschorting van de publicatie van de inschrijving is gevraagd (artikel 3.12 van het Benelux-verdrag inzake de intellectuele eigendom).

Volgorde van publicatie (voorafgegaan door codering):

- 01 Volgnummer van de inschrijving, datum van inschrijving;
- 15 Vermelding van de termijn waarvoor opschorting van de publicatie werd gevraagd.

Rubriek III

Beneluxdepots ingeschreven overeenkomstig artikel 3.11 van het Benelux-verdrag inzake de intellectuele eigendom waarvan door de deposant opschorting van de publicatie van de inschrijving werd gevraagd.

Volgorde van publicatie (voorafgegaan door codering):

- 01 Volgnummer van de inschrijving alsmede nummer en dagtekening (dag, uur en minuut) van het depot, datum van inschrijving;
- 02 Datum waarop de geldigheidsduur van de inschrijving verstrijkt;
- 03 Naam van de deposant;
- 04 Adres (straat);
- 05 Plaats en land;
- 06 In voorkomend geval, naam en adres van de gemachtigde of, in voorkomend geval, vermelding van het correspondentie-adres van de deposant;
- 08 Afbeelding(en) van de tekening of het model;
- 09 In voorkomend geval, vermelding van de kleur(en);
- 10 in voorkomend geval, nadere omschrijving van de onder code 09 genoemde kleur(en);
- 11 Vermelding van het voortbrengsel alsmede klasse(n) en onderklasse(n) aanduiding;
- 12 In voorkomend geval, vermelding van de kenmerkende eigenschappen van de tekening of het model;
- 13 In voorkomend geval, vermelding van het recht van voorrang als bedoeld in artikel 4 van het Verdrag van Parijs tot bescherming van de Industriële Eigendom;
- 14 In voorkomend geval, vermelding van de naam van de werkelijke ontwerper van de tekening of het model;
- 15 Vermelding van de termijn waarvoor opschorting van de publicatie werd gevraagd.

Rubrique I

Dépôts Benelux enregistrés conformément aux dispositions de l'article 3.11 de la Convention Benelux en matière de propriété intellectuelle.

Ordre de la publication (précédé d'un code):

- 01 Numéro d'ordre de l'enregistrement ainsi que le numéro et la date (jour, heure et minute) du dépôt, la date d'enregistrement;
- 02 Date d'échéance de la durée de protection de l'enregistrement;
- 03 Nom du déposant;
- 04 Adresse (rue);
- 05 Localité et pays;
- 06 Le cas échéant, le nom et l'adresse du mandataire ou, le cas échéant, l'indication de l'adresse postale du déposant;
- 08 Reproduction(s) du dessin ou du modèle;
- 09 Le cas échéant, l'indication de la (des) couleur(s);
- 10 Le cas échéant, la description de la (des) couleur(s) mentionnée(s) au code 09;
- 11 Indication du produit ainsi que l'indication de la (des) classe(s) et de la (des) sous-classe(s);
- 12 Le cas échéant, l'indication des éléments caractéristiques du dessin ou du modèle;
- 13 Le cas échéant, l'indication du droit de priorité tel que visé à l'article 4 de la Convention de Paris pour la protection de la Propriété Industrielle;
- 14 Le cas échéant, l'indication du nom du véritable créateur du dessin ou du modèle.

Rubrique II

Dépôts Benelux enregistrés conformément aux dispositions de l'article 3.11 de la Convention Benelux en matière de propriété intellectuelle pour lesquels le déposant a demandé l'ajournement de la publication de l'enregistrement (article 3.12 de la Convention Benelux en matière de propriété intellectuelle).

Ordre de la publication (précédé d'un code):

- 01 Numéro d'ordre de l'enregistrement, la date d'enregistrement;
- 15 Indication de la période d'ajournement de la publication.

Rubrique III

Dépôts Benelux enregistrés conformément aux dispositions de l'article 3.11 de la Convention Benelux en matière de propriété intellectuelle pour lesquels le déposant avait demandé l'ajournement de la publication.

Ordre de la publication (précédé d'un code):

- 01 Numéro d'ordre de l'enregistrement ainsi que le numéro et la date (jour, heure et minute) du dépôt, la date d'enregistrement;
- 02 Date d'échéance de la durée de protection de l'enregistrement;
- 03 Nom du déposant;
- 04 Adresse (rue);
- 05 Localité et pays;
- 06 Le cas échéant, le nom et l'adresse du mandataire ou, le cas échéant, l'indication de l'adresse postale du déposant;
- 08 Reproduction(s) du dessin ou du modèle;
- 09 Le cas échéant, l'indication de la (des) couleur(s);
- 10 Le cas échéant, la description de la (des) couleur(s) mentionnée(s) au code 09;
- 11 Indication du produit ainsi que l'indication de la (des) classe(s) et de la (des) sous-classe(s);
- 12 Le cas échéant, l'indication des éléments caractéristiques du dessin ou du modèle;
- 13 Le cas échéant, l'indication du droit de priorité tel que visé à l'article 4 de la Convention de Paris pour la protection de la Propriété Industrielle;
- 14 Le cas échéant, l'indication du nom du véritable créateur du dessin ou du modèle;
- 15 Indication de la période d'ajournement de la publication.



Rubriek IV

Beneluxdepots ingeschreven overeenkomstig artikel 3.13 van het Benelux-verdrag inzake de intellectuele eigendom werd opgeschort (in strijd met de goede zeden of de openbare orde van één der Beneluxlanden).

Rubriek V

Beneluxdepots ingeschreven overeenkomstig artikel 3.11 van het Benelux-verdrag inzake de intellectuele eigendom waarvan de publicatie overeenkomstig artikel 3.13 van het Benelux-verdrag inzake de intellectuele eigendom werd opgeschort.

Volgorde van publicatie (voorafgegaan door codering):

- 01 Volgnummer van de inschrijving alsmede nummer en dagtekening (dag, uur en minuut) van het depot, datum van inschrijving;
- 02 Datum waarop de geldigheidsduur van de inschrijving verstrijkt;
- 03 Naam van de deposant;
- 04 Adres (straat);
- 05 Plaats en land;
- 06 In voorkomend geval, naam en adres van de gemachtigde of, in voorkomend geval, vermelding van het correspondentie-adres van de deposant;
- 08 Afbeelding(en) van de tekening of het model;
- 09 In voorkomend geval, vermelding van de kleur(en);
- 10 in voorkomend geval, nadere omschrijving van de onder code 09 genoemde kleur(en);
- 11 Vermelding van het voortbrengsel alsmede klasse(n) en onderklasse(n) aanduiding;
- 12 In voorkomend geval, vermelding van de kenmerkende eigenschappen van de tekening of het model;
- 13 In voorkomend geval, vermelding van het recht van voorrang als bedoeld in artikel 4 van het Verdrag van Parijs tot bescherming van de Industriële Eigendom;
- 14 In voorkomend geval, vermelding van de naam van de werkelijke ontwerper van de tekening of het model.

Rubriek VI

Beneluxdepots ingeschreven overeenkomstig artikel 3.11 van het Benelux-verdrag inzake de intellectuele eigendom waarvan een tweede publicatie is verricht (artikel 3.11, lid 3 van het Benelux-verdrag inzake de intellectuele eigendom).

Volgorde van publicatie (voorafgegaan door codering):

- 01 Volgnummer van de inschrijving alsmede nummer en dagtekening (dag, uur en minuut) van het depot, datum van inschrijving;
- 02 Datum waarop de geldigheidsduur van de inschrijving verstrijkt;
- 03 Naam van de deposant;
- 04 Adres (straat);
- 05 Plaats en land;
- 06 In voorkomend geval, naam en adres van de gemachtigde of, in voorkomend geval, vermelding van het correspondentie-adres van de deposant;
- 08 Afbeelding(en) van de tekening of het model;
- 09 In voorkomend geval, vermelding van de kleur(en);
- 10 in voorkomend geval, nadere omschrijving van onder code 09 genoemde kleur(en);
- 11 Vermelding van het voortbrengsel alsmede klasse(n) en onderklasse aanduiding;
- 12 In voorkomend geval, vermelding van de kenmerkende eigenschappen van de tekening of het model;
- 13 In voorkomend geval, vermelding van het recht van voorrang als bedoeld in artikel 4 van het Verdrag van Parijs tot bescherming van de Industriële Eigendom;
- 14 In voorkomend geval, vermelding van de naam van de werkelijke ontwerper van de tekening of het model;
- 15 In voorkomend geval, vermelding van de termijn waarvoor opschorting van de publicatie werd gevraagd.

Rubriek VII

Vernieuwingen van de overeenkomstig artikel 3.11 van het Benelux-verdrag inzake de intellectuele eigendom ingeschreven Beneluxdepots (artikel 3.14 van het Benelux-verdrag inzake de intellectuele eigendom).

Volgorde van publicatie (voorafgegaan door codering):

- 01 Volgnummer van de inschrijving alsmede nummer en dagtekening (dag, uur en minuut) van het depot, datum van inschrijving;
- 02 Datum waarop de geldigheidsduur van de inschrijving verstrijkt;
- 03 Naam van de deposant;
- 04 Adres (straat);
- 05 Plaats en land;
- 06 In voorkomend geval, naam en adres van de gemachtigde of, in voorkomend geval, vermelding van het correspondentie-adres van de deposant;
- 08 Afbeelding(en) van de tekening of het model;

Rubrique IV

Dépôts Benelux pour lesquels la publication a été ajournée conformément à l'article 3.13 de la Convention Benelux en matière de propriété intellectuelle (contraire aux bonnes moeurs ou à l'ordre public d'un des pays du Benelux).

Rubrique V

Dépôts Benelux enregistrés conformément à l'article 3.11 de la Convention Benelux en matière de propriété intellectuelle pour lesquels la publication a été ajournée, conformément aux dispositions de l'article 3.13 de la Convention Benelux en matière de propriété intellectuelle.

Ordre de la publication (précédé d'un code):

- 01 Numéro d'ordre de l'enregistrement ainsi que le numéro et la date (jour, heure et minute) du dépôt, la date d'enregistrement;
- 02 Date d'échéance de la durée de protection de l'enregistrement;
- 03 Nom du déposant;
- 04 Adresse (rue);
- 05 Localité et pays;
- 06 Le cas échéant, le nom et l'adresse du mandataire ou, le cas échéant, l'indication de l'adresse postale du déposant;
- 08 Reproduction(s) du dessin ou du modèle;
- 09 Le cas échéant, l'indication de la (des) couleur(s);
- 10 Le cas échéant, la description de la (des) couleur(s) mentionnée(s) au code 09;
- 11 Indication du produit ainsi que l'indication de la (des) classe(s) et de la (des) sous-classe(s);
- 12 Le cas échéant, l'indication des éléments caractéristiques du dessin ou du modèle;
- 13 Le cas échéant, l'indication du droit de priorité tel que visé à l'article 4 de la Convention de Paris pour la protection de la Propriété Industrielle;
- 14 Le cas échéant, l'indication du nom du véritable créateur du dessin ou du modèle.

Rubrique VI

Dépôts Benelux enregistrés conformément à l'article 3.11 de la Convention Benelux en matière de propriété intellectuelle pour lesquels une nouvelle publication est faite (article 3.11, alinéa 3 de la Convention Benelux en matière de propriété intellectuelle).

Ordre de la publication (précédé d'un code):

- 01 Numéro d'ordre de l'enregistrement ainsi que le numéro et la date (jour, heure et minute) du dépôt, la date d'enregistrement;
- 02 Date d'échéance de la durée de protection de l'enregistrement;
- 03 Nom du déposant;
- 04 Adresse (rue);
- 05 Localité et pays;
- 06 Le cas échéant, le nom et l'adresse du mandataire ou, le cas échéant, l'indication de l'adresse postale du déposant;
- 08 Reproduction(s) du dessin ou du modèle;
- 09 Le cas échéant, l'indication de la (des) couleur(s);
- 10 Le cas échéant, la description de la (des) couleur(s) mentionnée(s) au code 09;
- 11 Indication du produit ainsi que l'indication de la (des) classe(s) et de la (des) sous-classe(s);
- 12 Le cas échéant, l'indication des éléments caractéristiques du dessin ou du modèle;
- 13 Le cas échéant, l'indication du droit de priorité tel que visé à l'article 4 de la Convention de Paris pour la protection de la Propriété Industrielle;
- 14 Le cas échéant, l'indication du nom du véritable créateur du dessin ou du modèle;
- 15 Le cas échéant, l'indication de la période d'ajournement de la publication.

Rubrique VII

Renouvellements de dépôts Benelux enregistrés conformément à l'article 3.11 de la Convention Benelux en matière de propriété intellectuelle (article 3.14 de la Convention Benelux en matière de propriété intellectuelle).

Ordre de la publication (précédé d'un code):

- 01 Numéro d'ordre de l'enregistrement ainsi que le numéro et la date (jour, heure et minute) du dépôt, la date d'enregistrement;
- 02 Date d'échéance de la durée de protection de l'enregistrement;
- 03 Nom du déposant;
- 04 Adresse (rue);
- 05 Localité et pays;
- 06 Le cas échéant, le nom et l'adresse du mandataire ou, le cas échéant, l'indication de l'adresse postale du déposant;

- 09 In voorkomend geval, vermelding van de kleur(en);
- 10 In voorkomend geval, nadere omschrijving van de onder code 09 genoemde kleur(en);
- 11 Vermelding van het voortbrengsel alsmede klasse(n) en onderklassen aanduiding;
- 12 In voorkomend geval, vermelding van de kenmerkende eigenschappen van de tekening of het model;
- 13 In voorkomend geval, vermelding van het recht van voorrang als bedoeld in artikel 4 van het Verdrag van Parijs tot bescherming van de Industriële Eigendom;
- 14 In voorkomend geval, vermelding van de naam van de werkelijke ontwerper van de tekening of het model;
- 18 Datum van verzoek tot vernieuwing.

- 08 Reproduction(s) du dessin ou du modèle;
- 09 Le cas échéant, l'indication de la (des) couleur(s);
- 10 Le cas échéant, la description de la (des) couleur(s) mentionnée(s) au code 09;
- 11 Indication du produit ainsi que l'indication de la (des) classe(s) et de la (des) sous-classe(s);
- 12 Le cas échéant, l'indication des éléments caractéristiques du dessin ou du modèle;
- 13 Le cas échéant, l'indication du droit de priorité tel que visé à l'article 4 de la Convention de Paris pour la protection de la Propriété Industrielle;
- 14 Le cas échéant, l'indication du nom du véritable créateur du dessin ou du modèle;
- 18 Date de la requête de renouvellement.

Rubriek VIII

Beneluxdepots waarbij wijzigingen van de inschrijving van de tekening of het model in het register werden aangetekend (regel 3.1 van het Uitvoeringsreglement).

- 01 Overdrachten
- 02 Licenties
- 03 Pandrechten
- 04 Beslagleggingen
- 05 Doorhalen van licenties, pand, beslag
- 06 Adreswijzigingen (houder)
- 07 Naamswijzigingen (houder)
- 08 a Wijzigingen van correspondentie-adres
- b Aanstelling of wijziging van gemachtigde
- c Naams- en adreswijzigingen van gemachtigde
- d Naams- of adreswijzigingen van gemachtigde
- 09 Naams- en adreswijzigingen (houder)
- 10 Verbeteringen van schrijffouten
- 11 Overige verbeteringen

N.B.-De na de tekst van een wijziging voorkomende aanduiding betreft een interne codering.
-Indien na de datum van aantekening de aanduidingen (1), (2), enz. voorkomen betekent dit dat bij de registraties gelijktijdig meerdere wijzigingen zijn aangetekend. Tevens geven deze aanduidingen de volgorde der wijzigingen aan.

Rubriek IX

Beneluxdepots waarvan ingevolge een rechterlijke beslissing die in kracht van gewijsde is gegaan, de doorhaling van de inschrijving heeft plaatsgevonden op verzoek van de meest gereede partij (artikel 1.14 en 4.5 van het Benelux-verdrag inzake de intellectuele eigendom en regel 3.1 van het Uitvoeringsreglement).

Rubriek X

- A Beneluxdepots waarvan de vrijwillige/ambtshalve doorhaling van de inschrijving heeft plaatsgevonden (artikel 3.21 van het Benelux-verdrag inzake de intellectuele eigendom en regel 3.1 van het Uitvoeringsreglement).
Volgorde van publicatie (voorafgegaan door codering):
 - 01 Volgnummer van de inschrijving.
- B Benelux en internationale depots waarbij een verklaring van de houder of een rechtelijke beslissing als bedoeld in artikel 3.24, lid 3 van het Benelux-verdrag inzake de intellectuele eigendom is ingeschreven.
Volgorde van publicatie (voorafgegaan door codering):
 - 01 Volgnummer van de inschrijving.

Rubriek XI

Inschrijvingen van Benelux- en internationale depots waarbij een vordering tot opeising van de ontwerper werd ingeschreven (artikel 3.7 van het Benelux-verdrag inzake de intellectuele eigendom en regel 2.10, lid 1 van het Uitvoeringsreglement).

Volgorde van publicatie (voorafgegaan door codering):

- 01 Volgnummer van de inschrijving;
- 14 Naam van de ontwerper.

Rubriek XII

Inschrijvingen van Benelux- en internationale depots waarbij de in artikel 3.7 het Benelux-verdrag inzake de intellectuele eigendom genoemde inschrijving van de vordering tot opeising werd doorgehaald (regel 2.10, lid 2 van het Uitvoeringsreglement).

Volgorde van publicatie (voorafgegaan door codering):

- 01 Volgnummer van de inschrijving;
- 14 Naam van de ontwerper.

Rubrique VIII

Dépôts Benelux auprès desquels sont enregistrées au registre des modifications de l'enregistrement du dessin ou modèle (règle 3.1 du Règlement d'exécution).

- 01 Cessions
- 02 Licences
- 03 Droits de gage
- 04 Saisies
- 05 Radiation de licences, gages, saisies
- 06 Changement d'adresse (titulaire)
- 07 Changement de nom (titulaire)
- 08 a Changements d'adresse de correspondance
- b Institution ou changement de mandataire
- c Changements de nom et d'adresse du mandataire
- d Changements de nom ou d'adresse du mandataire
- 09 Changement de nom et d'adresse (titulaire)
- 10 Corrections d'erreurs de plume
- 11 Autre rectifications

N.B.-L'indication qui pourrait figurer après le texte d'une modification est un code interne.
-Si les indications (1), (2), etc. devaient figurer après la date de notification, cela signifie qu'il y a plusieurs modifications qui sont notifiées simultanément. Ces indications font également apparaître le rang des modifications.

Rubrique IX

Dépôts Benelux dont la radiation de l'enregistrement, faisant suite à une décision judiciaire coulée en force de chose jugée, a été effectuée à la demande de la partie la plus diligente (article 1.14 et 4.5 de la Convention Benelux en matière de propriété intellectuelle et la règle 3.1 du Règlement d'exécution).

Rubrique X

- A Dépôts Benelux dont la radiation volontaire/d'office de l'enregistrement a été effectuée (article 3.21 de la Convention Benelux en matière de propriété intellectuelle et la règle 3.1 du Règlement d'exécution).
Ordre de la publication (précédé d'un code):
 - 01 Numéro d'ordre de l'enregistrement.
- B Dépôts Benelux ou internationaux pour lesquels une requête de renonciation partielle ou une décision judiciaire est enregistrée, comme visée à l'article 3.24, alinéa 3 de la Convention Benelux en matière de propriété intellectuelle).
Ordre de la publication (précédé d'un code):
 - 01 Numéro d'ordre de l'enregistrement.

Rubrique XI

Enregistrements de dépôts Benelux et internationaux auprès desquels une action en revendication du créateur a été enregistrée (article 3.7 de la Convention Benelux en matière de propriété intellectuelle et règle 2.10, alinéa 1 du Règlement d'exécution).

Ordre de la publication (précédé d'un code):

- 01 Numéro d'ordre de l'enregistrement;
- 14 Nom du créateur.

Rubrique XII

Enregistrements de dépôts Benelux et internationaux auprès desquels l'enregistrement de l'action en revendication visée à l'article 3.7 été radié (règle 2.10, alinéa 2 du Règlement d'exécution).

Ordre de la publication (précédé d'un code):

- 01 Numéro d'ordre de l'enregistrement;
- 14 Nom du créateur.

Rubriek XIII

Internationale inschrijvingen waarbij zijn aangetekend:
(regel 3.2, lid 3 van het Uitvoeringsreglement)

- a Nietigverklaring;
- b Vervallen verklaring;
- c Licentieverlening;
- d Pandrecht;
- e Beslaglegging;
- f Doorhaling der licentieverlening, pand, beslag.

Rubriek XIV

Inschrijvingen van Benelux- en internationale depots waarbij de bijzondere verklaring betreffende instandhouding van een auteursrecht is aangetekend (artikel 21, lid 3 en artikel 24 van de Eenvormige Beneluxwet inzake Tekeningen of Modellen).

Niet meer van toepassing sinds december 2003.

Rubriek XV

Beneluxdepots waarvan de geldigheidsduur van de inschrijving verstreken is (artikel 3.22, sub a. van het Benelux-verdrag inzake de intellectuele eigendom).

De publicatie heeft plaats na afloop van de termijn van uitstel bedoeld in artikel 3.14, lid 3 van het Benelux-verdrag inzake de intellectuele eigendom.

Rubrique XIII

Enregistrements internationaux auprès desquels sont enregistrées:
(règle 3.2, alinéa 3 du Règlement d'exécution).

- a Des décisions d'annulation;
- b Des décisions d'extinction;
- c Des licences;
- d Gages;
- e Saisies;
- f Des radiations de licence, gages, saisies.

Rubrique XIV

Enregistrements de dépôts Benelux et internationaux auprès desquels la déclaration spéciale concernant le maintien d'un droit d'auteur est enregistrée (article 21, par. 3 et article 24 de la Loi Uniforme Benelux en matière de Dessins ou Modèles).

Plus d'application depuis décembre 2003.

Rubrique XV

Dépôts Benelux dont l'enregistrement est venu à expiration (article 3.22, sous a. de la Convention Benelux en matière de propriété intellectuelle).

La publication a eu lieu après l'écoulement du délai de grâce prévu à l'article 3.14, alinéa 3 de la Convention Benelux en matière de propriété intellectuelle.



Mededeling Communication

Geen mededeling

Pas de communication





Rubriek I Rubrique I

Beneluxdepots ingeschreven overeenkomstig artikel 3.11 van het Benelux-verdrag inzake de intellectuele eigendom.

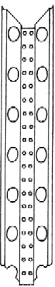
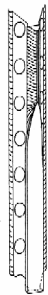
- 01 Volgnummer van de inschrijving alsmede nummer en dagtekening (dag, uur en minuut) van het depot, datum van inschrijving;
- 02 Datum waarop de geldigheidsduur van de inschrijving verstrijkt;
- 03 Naam van de deposant;
- 04 Adres (straat);
- 05 Plaats en land;
- 06 In voorkomend geval, naam en adres van de gemachtigde of, in voorkomend geval, vermelding van het correspondentie-adres van de deposant;
- 08 Afbeelding(en) van de tekening of het model;
- 09 In voorkomend geval, vermelding van de kleur(en);
- 10 In voorkomend geval, nadere omschrijving van de onder code 09 genoemde kleur(en);
- 11 Vermelding van het voortbrengsel alsmede klasse(n) en onderklasse(n) aanduiding;
- 12 In voorkomend geval, vermelding van de kenmerkende eigenschappen van de tekening of het model;
- 13 In voorkomend geval, vermelding van het recht van voorrang als bedoeld in artikel 4 van het Verdrag van Parijs tot bescherming van de Industriële Eigendom;
- 14 In voorkomend geval, vermelding van de naam van de werkelijke ontwerper van de tekening of het model.

Dépôts Benelux enregistrés conformément aux dispositions de l'article 3.11 de la Convention Benelux en matière de propriété intellectuelle.

- 01 Numéro d'ordre de l'enregistrement ainsi que le numéro et la date (jour, heure et minute) du dépôt, la date d'enregistrement;
- 02 Date d'échéance de la durée de protection de l'enregistrement;
- 03 Nom du déposant;
- 04 Adresse (rue);
- 05 Localité et pays;
- 06 Le cas échéant, le nom et l'adresse du mandataire ou, le cas échéant, l'indication de l'adresse postale du déposant;
- 08 Reproduction(s) du dessin ou du modèle;
- 09 Le cas échéant, l'indication de la (des) couleur(s);
- 10 Le cas échéant, la description de la (des) couleur(s) mentionnée(s) au code 09;
- 11 Indication du produit ainsi que l'indication de la (des) classe(s) et de la (des) sous-classe(s);
- 12 Le cas échéant, l'indication des éléments caractéristiques du dessin ou du modèle;
- 13 Le cas échéant, l'indication du droit de priorité tel que visé à l'article 4 de la Convention de Paris pour la protection de la Propriété Industrielle;
- 14 Le cas échéant, l'indication du nom du véritable créateur du dessin ou du modèle.



- 01 *Inschrijvingsnummer*
37207-00
Nummer en dagtekening (dag en uur) van het depot
06771-00 05.01.2007 , 11.00
Datum inschrijving
02.07.2007 ,
- 02 *Vervaldatum*
05.01.2012
- 03 *Naam van de deposant*
BRUGGEMAN Sam
- 04 *Adres (straat en nummer) van de deposant*
Hoetsel 28
- 05 *Postcode, plaats en land van de deposant*
9930 Zomergem, België
- 08 *Afbeelding van de tekening of het model*
ZIE AFBEELDING(EN)
- 11 *Vermelding van het voortbrengsel gevolgd door de aanduiding van de klasse(n) en onderklasse(n)*
Mussenbekhoekprofiel (kl 25-01, 02).
- 14 *Vermelding van de naam van de werkelijke ontwerper van de tekening*
BRUGGEMAN Sam



- 01 *Inschrijvingsnummer*
37208-00
Nummer en dagtekening (dag en uur) van het depot
82058-00 25.10.2006 , 10.00
Datum inschrijving
29.06.2007 ,
- 02 *Vervaldatum*
25.10.2011
- 03 *Naam van de deposant*
AREND schoorsteentechniek BVBA
- 04 *Adres (straat en nummer) van de deposant*
Jean Baptiste de Giey laan 13
- 05 *Postcode, plaats en land van de deposant*
9051 Sint Denijs Westrem, België
- 08 *Afbeelding van de tekening of het model*
ZIE AFBEELDING(EN)
- 09 *Vermelding van de kleur(en)*
rood, grijs, bruin
- 11 *Vermelding van het voortbrengsel gevolgd door de aanduiding van de klasse(n) en onderklasse(n)*
Grafisch symbool (kl 99).



- 01 *Inschrijvingsnummer*
37209-01
Nummer en dagtekening (dag en uur) van het depot
82072-01 08.08.2006 , 10.00
Datum inschrijving
29.06.2007 ,
- 02 *Vervaldatum*
08.08.2011
- 03 *Naam van de deposant*
BORGHOFF Arthur Willy
- 04 *Adres (straat en nummer) van de deposant*
Zuider Hoogte 22

- 05 *Postcode, plaats en land van de deposant*
7325 SC Apeldoorn, Nederland
- 08 *Afbeelding van de tekening of het model*
ZIE AFBEELDING(EN)
- 09 *Vermelding van de kleur(en)*
wit, lichtgroen, zwart
- 11 *Vermelding van het voortbrengsel gevolgd door de aanduiding van de klasse(n) en onderklasse(n)*
Pensioenoverzicht formulier (19-01).
- 14 *Vermelding van de naam van de werkelijke ontwerper van de tekening*
BORGHOFF Arthur Willy



- 01 *Inschrijvingsnummer*
37209-02
Nummer en dagtekening (dag en uur) van het depot
82072-02 08.08.2006 , 10.00
Datum inschrijving
29.06.2007 ,
- 02 *Vervaldatum*
08.08.2011
- 03 *Naam van de deposant*
BORGHOFF Arthur Willy
- 04 *Adres (straat en nummer) van de deposant*
Zuider Hoogte 22
- 05 *Postcode, plaats en land van de deposant*
7325 SC Apeldoorn, Nederland
- 08 *Afbeelding van de tekening of het model*
ZIE AFBEELDING(EN)
- 09 *Vermelding van de kleur(en)*
wit, lichtgroen, zwart
- 11 *Vermelding van het voortbrengsel gevolgd door de aanduiding van de klasse(n) en onderklasse(n)*
Pensioenoverzicht formulier (kl 19-01).
- 14 *Vermelding van de naam van de werkelijke ontwerper van de tekening*
Borghoff Arthur Willy



- 01 *Inschrijvingsnummer*
37209-03
Nummer en dagtekening (dag en uur) van het depot
82072-03 08.08.2006 , 10.00

Datum inschrijving

29.06.2007 ,

02 *Vervaldatum*

08.08.2011

03 *Naam van de deposant*

BORGHOFF Arthur Willy

04 *Adres (straat en nummer) van de deposant*

Zuider Hoogte 22

05 *Postcode, plaats en land van de deposant*

7325 SC Apeldoorn,
Nederland

08 *Afbeelding van de tekening of het model*

ZIE AFBEELDING(EN)

09 *Vermelding van de kleur(en)*

wit, lichtgroen, zwart

11 *Vermelding van het voortbrengsel gevolgd door de aanduiding van de klasse(n) en onderklasse(n)*

Pensioenoverzicht formulier (kl 19-01).

14 *Vermelding van de naam van de werkelijke ontwerper van de tekening*

BORGHOFF Arthur Willy



01 *Inschrijvingsnummer*

37210-00

Nummer en dagtekening (dag en uur) van het depot

82221-00 06.12.2006 , 08.00

Datum inschrijving

14.12.2006 ,

02 *Vervaldatum*

06.12.2011

03 *Naam van de deposant*

VAN DEN BERGH Freddy

04 *Adres (straat en nummer) van de deposant*

Kostverlorenstraat 909

05 *Postcode, plaats en land van de deposant*

1382 DC Weesp,
Nederland

08 *Afbeelding van de tekening of het model*

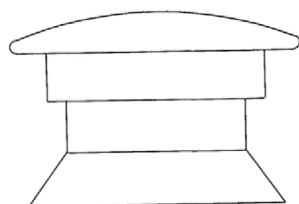
ZIE AFBEELDING(EN)

11 *Vermelding van het voortbrengsel gevolgd door de aanduiding van de klasse(n) en onderklasse(n)*

Potopener (kl 7-06, 99).

14 *Vermelding van de naam van de werkelijke ontwerper van de tekening*

VAN DEN BERGH Freddy



01 *Inschrijvingsnummer*

37211-01

Nummer en dagtekening (dag en uur) van het depot

82223-01 12.12.2006 , 08.00

Datum inschrijving

19.03.2007 ,

02 *Vervaldatum*

12.12.2011

03 *Naam van de deposant*

Pieter Bombeke

04 *Adres (straat en nummer) van de deposant*

Stadswaag 20

05 *Postcode, plaats en land van de deposant*

B-2000 Antwerpen,
België

08 *Afbeelding van de tekening of het model*

ZIE AFBEELDING(EN)

11 *Vermelding van het voortbrengsel gevolgd door de aanduiding van de klasse(n) en onderklasse(n)*

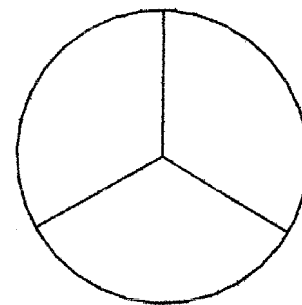
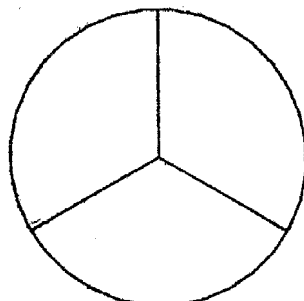
Slijpvorm voor edelsteen/diamant (kl 11-01).

12 *Beschrijving van de kenmerkende eigenschappen van het nieuwe uiterlijk van het voortbrengsel; in voorkomend geval, vermelding van de onderdelen van de tekening of het model waarop de kleuren betrekking hebben*

Ronde diamant edelsteen met 3 facetten (slijpvlakken) zowel aan boven- als aan onderzijde steilere facetten aan bovenkant, recht tegenover elkaar.

14 *Vermelding van de naam van de werkelijke ontwerper van de tekening*

BOMBEKE Pieter Paul Renaat



01 *Inschrijvingsnummer*

37211-02

Nummer en dagtekening (dag en uur) van het depot

82223-02 12.12.2006 , 08.00

Datum inschrijving

19.03.2007 ,

02 *Vervaldatum*

12.12.2011

03 *Naam van de deposant*

Pieter Bombeke

04 *Adres (straat en nummer) van de deposant*

Stadswaag 20

05 *Postcode, plaats en land van de deposant*

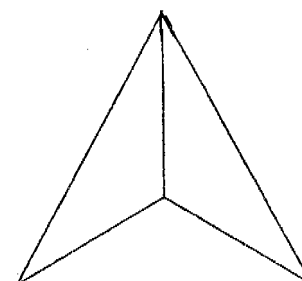
B-2000 Antwerpen,
België

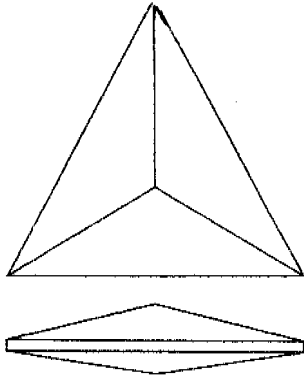
08 *Afbeelding van de tekening of het model*

ZIE AFBEELDING(EN)

11 *Vermelding van het voortbrengsel gevolgd door de aanduiding van de klasse(n) en onderklasse(n)*

Slijpvorm voor edelsteen/diamant (kl 11-10).





01 *Inschrijvingsnummer*
37211-03

Nummer en dagtekening (dag en uur) van het depot

82223-03 12.12.2006 , 08.00

Datum inschrijving

19.03.2007 ,

02 *Vervaldatum*

12.12.2011

03 *Naam van de deposant*

Pieter Bombeke

04 *Adres (straat en nummer) van de deposant*

Stadswaag 20

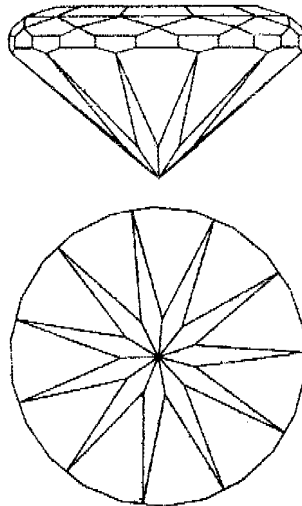
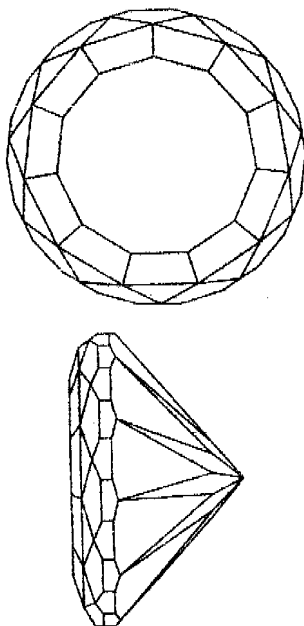
05 *Postcode, plaats en land van de deposant*

B-2000 Antwerpen,
België

08 *Afbeelding van de tekening of het model*
ZIE AFBEELDING(EN)

11 *Vermelding van het voortbrengsel gevolgd door de aanduiding van de klasse(n) en onderklasse(n)*

Slijpvorm voor edelsteen/diamant (kl 11-01).



01 *Inschrijvingsnummer*
37211-04

Nummer en dagtekening (dag en uur) van het depot

82223-04 12.12.2006 , 08.00

Datum inschrijving

19.03.2007 ,

02 *Vervaldatum*

12.12.2011

03 *Naam van de deposant*

Pieter Bombeke

04 *Adres (straat en nummer) van de deposant*

Stadswaag 20

05 *Postcode, plaats en land van de deposant*

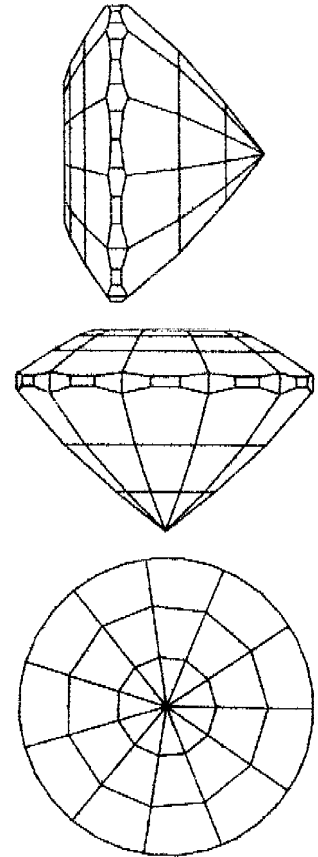
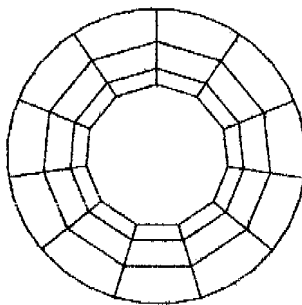
B-2000 Antwerpen,
België

08 *Afbeelding van de tekening of het model*

ZIE AFBEELDING(EN)

11 *Vermelding van het voortbrengsel gevolgd door de aanduiding van de klasse(n) en onderklasse(n)*

Slijpvorm voor edelsteen/diamant (kl 11-01).



01 *Inschrijvingsnummer*
37211-05

Nummer en dagtekening (dag en uur) van het depot

82223-05 12.12.2006 , 08.00

Datum inschrijving

19.03.2007 ,

02 *Vervaldatum*

12.12.2011

03 *Naam van de deposant*

Pieter Bombeke

04 *Adres (straat en nummer) van de deposant*

Stadswaag 20

05 *Postcode, plaats en land van de deposant*

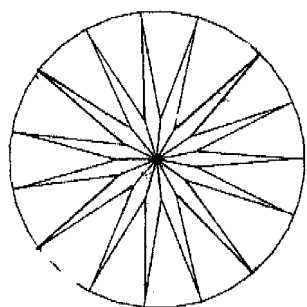
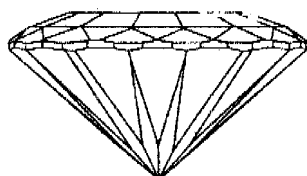
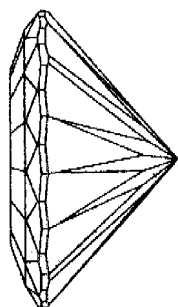
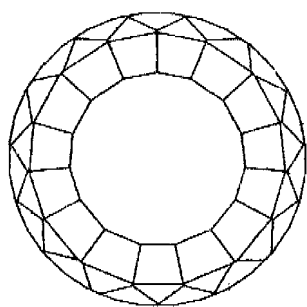
B-2000 Antwerpen,
België

08 *Afbeelding van de tekening of het model*

ZIE AFBEELDING(EN)

11 *Vermelding van het voortbrengsel gevolgd door de aanduiding van de klasse(n) en onderklasse(n)*

Slijpvorm voor edelsteen/diamant (kl 11-01).



01 *Inschrijvingsnummer*
37212-00

Nummer en dagtekening (dag en uur) van het depot

82226-00 26.03.2007 , 08.00

Datum inschrijving

14.06.2007 ,

02 *Vervaldatum*

26.03.2012

03 *Naam van de deposant*

ProProduct BV

04 *Adres (straat en nummer) van de deposant*

Vlotlaan 135

05 *Postcode, plaats en land van de deposant*

2681 TW Monster,
Nederland

08 *Afbeelding van de tekening of het model*

ZIE AFBEELDING(EN)

11 *Vermelding van het voortbrengsel gevolgd door de aanduiding van de klasse(n) en onderklasse(n)*

Kinderstoel (kl 6-01).

14 *Vermelding van de naam van de werkelijke ontwerper van de tekening*

VAN DER KNAAP Maurice



01 *Inschrijvingsnummer*
37213-01

Nummer en dagtekening (dag en uur) van het depot

82229-01 18.12.2006 , 08.00

Datum inschrijving

29.06.2007 ,

02 *Vervaldatum*

18.12.2011

03 *Naam van de deposant*

Teurlinx & Meijers Oirschot BV

04 *Adres (straat en nummer) van de deposant*

De Scheper 302

05 *Postcode, plaats en land van de deposant*

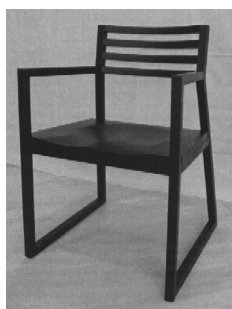
5688 HP Oirschot,
Nederland

08 *Afbeelding van de tekening of het model*

ZIE AFBEELDING(EN)

11 *Vermelding van het voortbrengsel gevolgd door de aanduiding van de klasse(n) en onderklasse(n)*

Stoel (kl 6-01).



01 *Inschrijvingsnummer*
37213-02

Nummer en dagtekening (dag en uur) van het depot

82229-02 18.12.2006 , 08.00

Datum inschrijving

29.06.2007 ,

02 *Vervaldatum*

18.12.2011

03 *Naam van de deposant*

Teurlinx & Meijers Oirschot BV

04 *Adres (straat en nummer) van de deposant*

De Scheper 302

05 *Postcode, plaats en land van de deposant*

5688 HP Oirschot,
Nederland

08 *Afbeelding van de tekening of het model*

ZIE AFBEELDING(EN)

11 *Vermelding van het voortbrengsel gevolgd door de aanduiding van de klasse(n) en onderklasse(n)*

Armstoel (kl 6-01).

14 *Vermelding van de naam van de werkelijke ontwerper van de tekening*

DE BIE Marc



01 *Inschrijvingsnummer*
37213-03

Nummer en dagtekening (dag en uur) van het depot

82229-03 18.12.2006 , 08.00

Datum inschrijving

29.06.2007 ,

02 *Vervaldatum*

18.12.2011

03 *Naam van de deposant*

Teurlinx & Meijers Oirschot BV

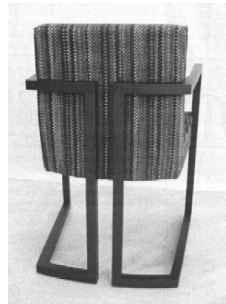
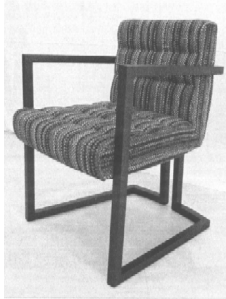
04 *Adres (straat en nummer) van de deposant*

De Scheper 302

05 *Postcode, plaats en land van de deposant*
5688 HP Oirschot,
Nederland

08 *Afbeelding van de tekening of het model*
ZIE AFBEELDING(EN)

11 *Vermelding van het voortbrengsel gevolgd door de aanduiding van de klasse(n) en onderklasse(n)*
Armstoel (kl 6-01).



01 *Inschrijvingsnummer*
37213-04

Nummer en dagtekening (dag en uur) van het depot

82229-04 18.12.2006 , 08.00

Datum inschrijving
29.06.2007 ,

02 *Vervaldatum*
18.12.2011

03 *Naam van de deposant*
Teurlinx & Meijers Oirschot BV

04 *Adres (straat en nummer) van de deposant*
De Scheper 302

05 *Postcode, plaats en land van de deposant*
5688 HP Oirschot,
Nederland

08 *Afbeelding van de tekening of het model*
ZIE AFBEELDING(EN)

11 *Vermelding van het voortbrengsel gevolgd door de aanduiding van de klasse(n) en onderklasse(n)*
Fauteuil (kl 6-01).

14 *Vermelding van de naam van de werkelijke ontwerper van de tekening*
DE BIE Marc



01 *Inschrijvingsnummer*
37213-05

Nummer en dagtekening (dag en uur) van het depot

82229-05 18.12.2006 , 08.00

Datum inschrijving
29.06.2007 ,

02 *Vervaldatum*
18.12.2011

03 *Naam van de deposant*
Teurlinx & Meijers Oirschot BV

04 *Adres (straat en nummer) van de deposant*
De Scheper 302

05 *Postcode, plaats en land van de deposant*
5688 HP Oirschot,
Nederland

08 *Afbeelding van de tekening of het model*
ZIE AFBEELDING(EN)

11 *Vermelding van het voortbrengsel gevolgd door de aanduiding van de klasse(n) en onderklasse(n)*
Dressoir (kl 6-04).

14 *Vermelding van de naam van de werkelijke ontwerper van de tekening*
DE BIE Marc



01 *Inschrijvingsnummer*
37213-06

Nummer en dagtekening (dag en uur) van het depot

82229-06 18.12.2006 , 08.00

Datum inschrijving
29.06.2007 ,

02 *Vervaldatum*
18.12.2011

03 *Naam van de deposant*
Teurlinx & Meijers Oirschot BV

04 *Adres (straat en nummer) van de deposant*
De Scheper 302

05 *Postcode, plaats en land van de deposant*
5688 HP Oirschot,
Nederland

08 *Afbeelding van de tekening of het model*
ZIE AFBEELDING(EN)

11 *Vermelding van het voortbrengsel gevolgd door de aanduiding van de klasse(n) en onderklasse(n)*
Boekenkast (kl 6-04).

14 *Vermelding van de naam van de werkelijke ontwerper van de tekening*
DE BIE Marc



01 *Inschrijvingsnummer*
37213-07

Nummer en dagtekening (dag en uur) van het depot

82229-07 18.12.2006 , 08.00

Datum inschrijving
29.06.2007 ,

02 *Vervaldatum*
18.12.2011

03 *Naam van de deposant*
Teurlinx & Meijers Oirschot BV

04 *Adres (straat en nummer) van de deposant*
De Scheper 302

05 *Postcode, plaats en land van de deposant*
5688 HP Oirschot,
Nederland

08 *Afbeelding van de tekening of het model*
ZIE AFBEELDING(EN)

11 *Vermelding van het voortbrengsel gevolgd door de aanduiding van de klasse(n) en onderklasse(n)*
Tafel (kl 6-03).

14 *Vermelding van de naam van de werkelijke ontwerper van de tekening*
DE MARC Bie



01 *Inschrijvingsnummer*
37213-08

Nummer en dagtekening (dag en uur) van het depot

82229-08 18.12.2006 , 08.00

Datum inschrijving

29.06.2007 ,

02 *Vervaldatum*
18.12.2011

03 *Naam van de deposant*
Teurlinx & Meijers Oirschot BV

04 *Adres (straat en nummer) van de deposant*
De Scheper 302

05 *Postcode, plaats en land van de deposant*
5688 HP Oirschot,
Nederland

08 *Afbeelding van de tekening of het model*
ZIE AFBEELDING(EN)

11 *Vermelding van het voortbrengsel gevolgd door de aanduiding van de klasse(n) en onderklasse(n)*
Tafel (kl 6-03).

14 *Vermelding van de naam van de werkelijke ontwerper van de tekening*
DE MARC Bie



01 *Inschrijvingsnummer*
37213-09

Nummer en dagtekening (dag en uur) van het depot

82229-09 18.12.2006 , 08.00

Datum inschrijving

29.06.2007 ,

02 *Vervaldatum*
18.12.2011

03 *Naam van de deposant*
Teurlinx & Meijers Oirschot BV

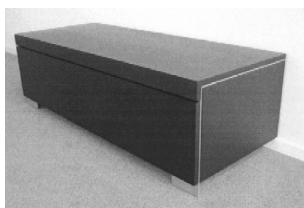
04 *Adres (straat en nummer) van de deposant*
De Scheper 302

05 *Postcode, plaats en land van de deposant*
5688 HP Oirschot,
Nederland

08 *Afbeelding van de tekening of het model*
ZIE AFBEELDING(EN)

11 *Vermelding van het voortbrengsel gevolgd door de aanduiding van de klasse(n) en onderklasse(n)*
TV kast (kl 6-04).

14 *Vermelding van de naam van de werkelijke ontwerper van de tekening*
DE BIE Marc



01 *Inschrijvingsnummer*
37213-10

Nummer en dagtekening (dag en uur) van het depot

82229-10 18.12.2006 , 08.00

Datum inschrijving

29.06.2007 ,

02 *Vervaldatum*
18.12.2011

03 *Naam van de deposant*
Teurlinx & Meijers Oirschot BV

04 *Adres (straat en nummer) van de deposant*
De Scheper 302

05 *Postcode, plaats en land van de deposant*
5688 HP Oirschot,
Nederland

08 *Afbeelding van de tekening of het model*
ZIE AFBEELDING(EN)

11 *Vermelding van het voortbrengsel gevolgd door de aanduiding van de klasse(n) en onderklasse(n)*
Stoel (kl 6-01).

14 *Vermelding van de naam van de werkelijke ontwerper van de tekening*
RODERICK Vos



01 *Inschrijvingsnummer*
37213-11

Nummer en dagtekening (dag en uur) van het depot

82229-11 18.12.2006 , 08.00

Datum inschrijving

29.06.2007 ,

02 *Vervaldatum*
18.12.2011

03 *Naam van de deposant*
Teurlinx & Meijers Oirschot BV

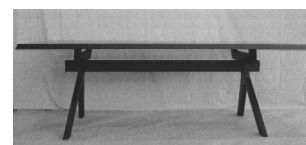
04 *Adres (straat en nummer) van de deposant*
De Scheper 302

05 *Postcode, plaats en land van de deposant*
5688 HP Oirschot,
Nederland

08 *Afbeelding van de tekening of het model*
ZIE AFBEELDING(EN)

11 *Vermelding van het voortbrengsel gevolgd door de aanduiding van de klasse(n) en onderklasse(n)*
Tafel (kl 6-03).

14 *Vermelding van de naam van de werkelijke ontwerper van de tekening*
VOS Roderick



01 *Inschrijvingsnummer*
37213-12

Nummer en dagtekening (dag en uur) van het depot

82229-12 18.12.2006 , 08.00

Datum inschrijving

29.06.2007 ,

02 *Vervaldatum*
18.12.2011

03 *Naam van de deposant*
Teurlinx & Meijers Oirschot BV

- 04 Adres (straat en nummer) van de deposant
De Scheper 302
- 05 Postcode, plaats en land van de deposant
5688 HP Oirschot,
Nederland
- 08 Afbeelding van de tekening of het model
ZIE AFBEELDING(EN)
- 11 Vermelding van het voortbrengsel gevolgd
door de aanduiding van de klasse(n) en
onderklasse(n)
Salontafel (kl 6-03).
- 14 Vermelding van de naam van de werkelijke
ontwerper van de tekening
SAVELSBERGH Marco



- 01 Inschrijvingsnummer
37214-00
Nummer en dagtekening (dag en uur) van het
depot
82236-00 16.01.2007 , 08.00
Datum inschrijving
06.07.2007 ,
- 02 Vervaldatum
16.01.2012
- 03 Naam van de deposant
Energie Systeem Techniek BV
- 04 Adres (straat en nummer) van de deposant
Hulsenboschstraat 5 c
- 05 Postcode, plaats en land van de deposant
4251 LR Werkendam,
Nederland
- 08 Afbeelding van de tekening of het model
ZIE AFBEELDING(EN)
- 09 Vermelding van de kleur(en)
rood, blauw
- 11 Vermelding van het voortbrengsel gevolgd
door de aanduiding van de klasse(n) en
onderklasse(n)
Vloer- en wandverwarmingsbuis (kl
23-01).



- 01 Inschrijvingsnummer
37215-00
Nummer en dagtekening (dag en uur) van het
depot
82237-00 17.01.2007 , 11.30
Datum inschrijving
06.07.2007 ,
- 02 Vervaldatum
17.01.2012
- 03 Naam van de deposant
TYCHON Stephanus G.M.
- 04 Adres (straat en nummer) van de deposant
Blekerij 94 E
- 05 Postcode, plaats en land van de deposant
6212 XZ Maastricht,
Nederland
- 08 Afbeelding van de tekening of het model
ZIE AFBEELDING(EN)
- 09 Vermelding van de kleur(en)
blauw, geel
- 10 Vermelding van de onderdelen van de teke-
ning of het model waarop de kleuren betrek-
king hebben
- 11 Vermelding van het voortbrengsel gevolgd
door de aanduiding van de klasse(n) en
onderklasse(n)
Grafisch symbool (kl 99).
- 14 Vermelding van de naam van de werkelijke
ontwerper van de tekening
TYCHON Stephanus G.M.



- 01 Inschrijvingsnummer
37216-01
Nummer en dagtekening (dag en uur) van het
depot
82241-01 22.12.2006 , 08.00
Datum inschrijving
27.06.2007 ,
- 02 Vervaldatum
22.12.2011
- 03 Naam van de deposant
George Pisa en Zn. Tailleurs B.V.

- 04 Adres (straat en nummer) van de deposant
Tenierslaan 1-5
- 05 Postcode, plaats en land van de deposant
5613 DZ Eindhoven,
Nederland
- 08 Afbeelding van de tekening of het model
ZIE AFBEELDING(EN)
- 11 Vermelding van het voortbrengsel gevolgd
door de aanduiding van de klasse(n) en
onderklasse(n)
Kazak (kl 2-02).
- 12 Beschrijving van de kenmerkende eigen-
schappen van het nieuwe uiterlijk van het
voortbrengsel; in voorkomend geval, vermeld-
ing van de onderdelen van de tekening of het
model waarop de kleuren betrekking hebben
Kazak met 5 drukkers, sluiting met
striklinten, staande kraag, opgezette zak
aan voorzijde met bies, opgezet
borstzakje, lange mouwen met lusje,
mouwen voorzien van afgehoekte
manchet.
- 14 Vermelding van de naam van de werkelijke
ontwerper van de tekening
PISA Leonardus Johannes



- 01 Inschrijvingsnummer
37216-02
Nummer en dagtekening (dag en uur) van het
depot
82241-02 22.12.2006 , 08.00
Datum inschrijving
27.06.2007 ,
- 02 Vervaldatum
22.12.2011
- 03 Naam van de deposant
George Pisa en Zn. Tailleurs B.V.
- 04 Adres (straat en nummer) van de deposant
Tenierslaan 1-5
- 05 Postcode, plaats en land van de deposant
5613 DZ Eindhoven,
Nederland

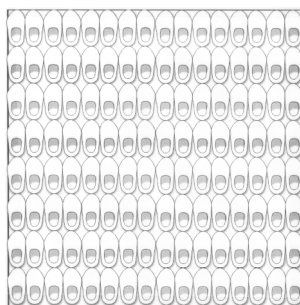
- 08 *Afbeelding van de tekening of het model*
ZIE AFBEELDING(EN)
- 11 *Vermelding van het voortbrengsel gevolgd door de aanduiding van de klasse(n) en onderklasse(n)*
Overhemd (kl 2-02).
- 14 *Vermelding van de naam van de werkelijke ontwerper van de tekening*
PISA Leonardus Johannes



- 01 *Inschrijvingsnummer*
37217-00
Nummer en dagtekening (dag en uur) van het depot
82249-00 28.12.2006 , 08.00
Datum inschrijving
25.01.2007 ,
- 02 *Vervaldatum*
28.12.2011
- 03 *Naam van de deposant*
Vereniging Aalsmeerse Cama
Gemeente
- 04 *Adres (straat en nummer) van de deposant*
Amperestraat 3
- 05 *Postcode, plaats en land van de deposant*
1433 HV Kudelstraat,
Nederland
- 06 *Naam en adres van de gemachtigde of vermelding van het correspondentie-adres van de deposant*
Shield Mark B.V.
Overschiestraat 61
1062 XD Amsterdam
Nederland.
- 08 *Afbeelding van de tekening of het model*
ZIE AFBEELDING(EN)
- 11 *Vermelding van het voortbrengsel gevolgd door de aanduiding van de klasse(n) en onderklasse(n)*
Grafisch symbool (kl 99).
- 14 *Vermelding van de naam van de werkelijke ontwerper van de tekening*
BOS Sjoukje



- 01 *Inschrijvingsnummer*
37218-00
Nummer en dagtekening (dag en uur) van het depot
82262-00 22.01.2007 , 16.34
Datum inschrijving
11.06.2007 ,
- 02 *Vervaldatum*
22.01.2012
- 03 *Naam van de deposant*
Martinus Antonius Jozef Dijkman
- 04 *Adres (straat en nummer) van de deposant*
Lemelerweg 22
- 05 *Postcode, plaats en land van de deposant*
8105 AD Luttenberg,
Nederland
- 06 *Naam en adres van de gemachtigde of vermelding van het correspondentie-adres van de deposant*
Octrooibureau Arnold & Siedsma
Sweelinckplein 1
2517 GK 's-Gravenhage
Nederland.
- 08 *Afbeelding van de tekening of het model*
ZIE AFBEELDING(EN)
- 11 *Vermelding van het voortbrengsel gevolgd door de aanduiding van de klasse(n) en onderklasse(n)*
Ornament (kl 11-02).
- 14 *Vermelding van de naam van de werkelijke ontwerper van de tekening*
Het model heeft betrekking op een
mozaïek van miniatuurklompen.

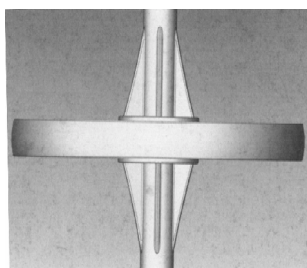
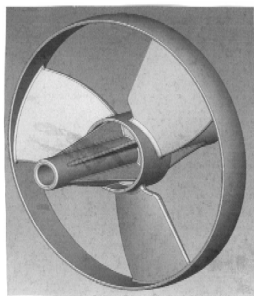


- 01 *Inschrijvingsnummer*
37219-00
Nummer en dagtekening (dag en uur) van het depot
82264-00 28.02.2007 , 08.00
Datum inschrijving
15.06.2007 ,
- 02 *Vervaldatum*
28.02.2012
- 03 *Naam van de deposant*
DEN BESTEN Hendrik Cornelis
- 04 *Adres (straat en nummer) van de deposant*
Van Reedeweg 28
- 05 *Postcode, plaats en land van de deposant*
3927 BV Renswoude,
Nederland
- 08 *Afbeelding van de tekening of het model*
ZIE AFBEELDING(EN)

- 11 *Vermelding van het voortbrengsel gevolgd door de aanduiding van de klasse(n) en onderklasse(n)*
Afstamper (kl 8-02, 05).
- 14 *Vermelding van de naam van de werkelijke ontwerper van de tekening*
DEN BESTEN Hendrik Cornelis



- 01 *Inschrijvingsnummer*
37220-00
Nummer en dagtekening (dag en uur) van het depot
82274-00 02.02.2007 , 08.00
Datum inschrijving
29.06.2007 ,
- 02 *Vervaldatum*
02.02.2012
- 03 *Naam van de deposant*
DE GRAAF Erik
- 04 *Adres (straat en nummer) van de deposant*
Amsterdamseweg 184
- 05 *Postcode, plaats en land van de deposant*
6814 GK Arnhem,
Nederland
- 08 *Afbeelding van de tekening of het model*
ZIE AFBEELDING(EN)
- 11 *Vermelding van het voortbrengsel gevolgd door de aanduiding van de klasse(n) en onderklasse(n)*
Sportartikel (kl 21-02).
- 14 *Vermelding van de naam van de werkelijke ontwerper van de tekening*
DE GRAAF Erik



- 01 *Inschrijvingsnummer*
37221-00

Nummer en dagtekening (dag en uur) van het depot

82401-00 08.06.2007 , 08.00

Datum inschrijving

29.06.2007 ,

- 02 *Vervaldatum*
08.06.2012

- 03 *Naam van de deposant*
Van Gennip Tanja

- 04 *Adres (straat en nummer) van de deposant*
De Eiken 10

- 05 *Postcode, plaats en land van de deposant*
5427 SZ Boekel,
Nederland

- 08 *Afbeelding van de tekening of het model*
ZIE AFBEELDING(EN)

- 11 *Vermelding van het voortbrengsel gevolgd door de aanduiding van de klasse(n) en onderklasse(n)*

Drinkflestas (kl 3-01).

- 14 *Vermelding van de naam van de werkelijke ontwerper van de tekening*
VAN GENNIP Tanja



- 01 *Inschrijvingsnummer*
37222-00

Nummer en dagtekening (dag en uur) van het depot

82288-00 20.02.2007 , 08.00

Datum inschrijving

14.06.2007 ,

- 02 *Vervaldatum*
20.02.2012

- 03 *Naam van de deposant*
HO, Man Hon

- 04 *Adres (straat en nummer) van de deposant*
Houtsnijdershorst 640

- 05 *Postcode, plaats en land van de deposant*
7328 WN Apeldoorn,
Nederland

- 08 *Afbeelding van de tekening of het model*
ZIE AFBEELDING(EN)

- 09 *Vermelding van de kleur(en)*
geel, zwart, rood, grijs

- 11 *Vermelding van het voortbrengsel gevolgd door de aanduiding van de klasse(n) en onderklasse(n)*

Vouwfiets (kl 12-11).



- 01 *Inschrijvingsnummer*
37223-01

Nummer en dagtekening (dag en uur) van het depot

82289-01 19.02.2007 , 14.45

Datum inschrijving

08.06.2007 ,

- 02 *Vervaldatum*
19.02.2012

- 03 *Naam van de deposant*
Maatschap "De Smerken"

- 04 *Adres (straat en nummer) van de deposant*
Hagedoorn 10

- 05 *Postcode, plaats en land van de deposant*
3142 KB Maassluis,
Nederland

- 08 *Afbeelding van de tekening of het model*
ZIE AFBEELDING(EN)

- 09 *Vermelding van de kleur(en)*
donkerblauw, blauw, zwart, bruin

- 11 *Vermelding van het voortbrengsel gevolgd door de aanduiding van de klasse(n) en onderklasse(n)*

Grafisch symbool (kl 99).

- 14 *Vermelding van de naam van de werkelijke ontwerper van de tekening*
VAN DER KRUK Loes



- 01 *Inschrijvingsnummer*
37223-02

Nummer en dagtekening (dag en uur) van het depot

82289-02 19.02.2007 , 14.45

Datum inschrijving

08.06.2007 ,

- 02 *Vervaldatum*
19.02.2012

- 03 *Naam van de deposant*
Maatschap "De Smerken"

- 04 *Adres (straat en nummer) van de deposant*
Hagedoorn 10

- 05 *Postcode, plaats en land van de deposant*
3142 KB Maassluis,
Nederland

- 08 *Afbeelding van de tekening of het model*
ZIE AFBEELDING(EN)
- 09 *Vermelding van de kleur(en)*
geel, bruin, lichtbruin, zwart, groen
- 11 *Vermelding van het voortbrengsel gevolgd door de aanduiding van de klasse(n) en onderklasse(n)*
Grafisch symbool (kl 99).
- 14 *Vermelding van de naam van de werkelijke ontwerper van de tekening*
VAN DER KRUK Loes



- 01 *Inschrijvingsnummer*
37223-03
Nummer en dagtekening (dag en uur) van het depot
82289-03 19.02.2007 , 14.45
Datum inschrijving
08.06.2007 ,
- 02 *Vervaldatum*
19.02.2012
- 03 *Naam van de deposant*
Maatschap "De Smerken"
- 04 *Adres (straat en nummer) van de deposant*
Hagedoorn 10
- 05 *Postcode, plaats en land van de deposant*
3142 KB Maassluis, Nederland
- 08 *Afbeelding van de tekening of het model*
ZIE AFBEELDING(EN)

- 09 *Vermelding van de kleur(en)*
rood, lichtbruin, zwart, oranje, bruin
- 11 *Vermelding van het voortbrengsel gevolgd door de aanduiding van de klasse(n) en onderklasse(n)*
Grafisch symbool (kl 99).
- 14 *Vermelding van de naam van de werkelijke ontwerper van de tekening*
VAN DER KRUK Loes



- 01 *Inschrijvingsnummer*
37223-04
Nummer en dagtekening (dag en uur) van het depot
82289-04 19.02.2007 , 14.45
Datum inschrijving
08.06.2007 ,
- 02 *Vervaldatum*
19.02.2012
- 03 *Naam van de deposant*
Maatschap "De Smerken"
- 04 *Adres (straat en nummer) van de deposant*
Hagedoorn 10
- 05 *Postcode, plaats en land van de deposant*
3142 KB Maassluis, Nederland
- 08 *Afbeelding van de tekening of het model*
ZIE AFBEELDING(EN)
- 09 *Vermelding van de kleur(en)*
groen, geel, bruin, lichtbruin, zwart

- 11 *Vermelding van het voortbrengsel gevolgd door de aanduiding van de klasse(n) en onderklasse(n)*
Grafisch symbool (kl 99).
- 14 *Vermelding van de naam van de werkelijke ontwerper van de tekening*
VAN DER KRUK Loes



- 01 *Inschrijvingsnummer*
37223-05
Nummer en dagtekening (dag en uur) van het depot
82289-05 19.02.2007 , 14.45
Datum inschrijving
08.06.2007 ,
- 02 *Vervaldatum*
19.02.2012
- 03 *Naam van de deposant*
Maatschap "De Smerken"
- 04 *Adres (straat en nummer) van de deposant*
Hagedoorn 10
- 05 *Postcode, plaats en land van de deposant*
3142 KB Maassluis, Nederland
- 08 *Afbeelding van de tekening of het model*
ZIE AFBEELDING(EN)
- 09 *Vermelding van de kleur(en)*
geel, rood, oranje, grijs, zwart

- 11 *Vermelding van het voortbrengsel gevolgd door de aanduiding van de klasse(n) en onderklasse(n)*
Grafisch symbool (kl 99).
- 14 *Vermelding van de naam van de werkelijke ontwerper van de tekening*
VAN DER KRUK Loes



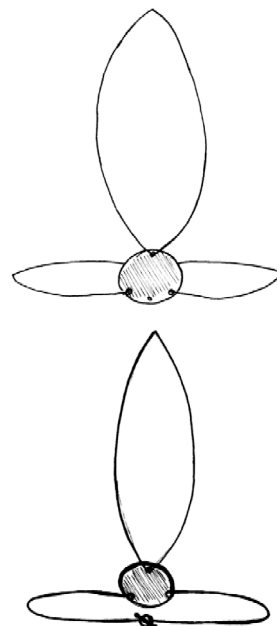
- 01 *Inschrijvingsnummer*
37223-06
Nummer en dagtekening (dag en uur) van het depot
82289-06 19.02.2007 , 14.45
Datum inschrijving
08.06.2007 ,
- 02 *Vervaldatum*
19.02.2012
- 03 *Naam van de deposant*
Maatschap "De Smerken"
- 04 *Adres (straat en nummer) van de deposant*
Hagedoorn 10
- 05 *Postcode, plaats en land van de deposant*
3142 KB Maassluis,
Nederland
- 08 *Afbeelding van de tekening of het model*
ZIE AFBEELDING(EN)
- 09 *Vermelding van de kleur(en)*
grijs, zwart, wit

- 11 *Vermelding van het voortbrengsel gevolgd door de aanduiding van de klasse(n) en onderklasse(n)*
Grafisch symbool (kl 99).
- 14 *Vermelding van de naam van de werkelijke ontwerper van de tekening*
VAN DER KRUK Loes



- 01 *Inschrijvingsnummer*
37224-00
Nummer en dagtekening (dag en uur) van het depot
82296-00 03.04.2007 , 08.00
Datum inschrijving
28.06.2007 ,
- 02 *Vervaldatum*
03.04.2012
- 03 *Naam van de deposant*
Cheyenne Nirwana Rigaglia;
Carlos Escalas-Vazquez
- 04 *Adres (straat en nummer) van de deposant*
Willem de Zwijgerlaan 245-3
- 05 *Postcode, plaats en land van de deposant*
1055 PV Amsterdam,
Nederland
- 08 *Afbeelding van de tekening of het model*
ZIE AFBEELDING(EN)
- 11 *Vermelding van het voortbrengsel gevolgd door de aanduiding van de klasse(n) en onderklasse(n)*
Kettingceintuur (kl 2-07; 11-01).

- 14 *Vermelding van de naam van de werkelijke ontwerper van de tekening*
RIGAGLIA Cheyenne N.; ESCALAS-VAZQUEZ Carlos



- 01 *Inschrijvingsnummer*
37225-01
Nummer en dagtekening (dag en uur) van het depot
82298-01 27.02.2007 , 08.00
Datum inschrijving
11.06.2007 ,
- 02 *Vervaldatum*
27.02.2012
- 03 *Naam van de deposant*
SIT DESIGN B.V.
- 04 *Adres (straat en nummer) van de deposant*
Beyerdstraat 22
- 05 *Postcode, plaats en land van de deposant*
4112 NE Beusichem,
Nederland
- 08 *Afbeelding van de tekening of het model*
ZIE AFBEELDING(EN)
- 11 *Vermelding van het voortbrengsel gevolgd door de aanduiding van de klasse(n) en onderklasse(n)*
Zitbank (kl 6-01).





01 *Inschrijvingsnummer*
37225-02

Nummer en dagtekening (dag en uur) van het depot

82298-02 27.02.2007 , 08.00

Datum inschrijving

11.06.2007 ,

02 *Vervaldatum*

27.02.2012

03 *Naam van de deponent*

SIT DESIGN B.V.

04 *Adres (straat en nummer) van de deponent*

Beyerdstraat 22

05 *Postcode, plaats en land van de deponent*

4112 NE Beusichem,
Nederland

08 *Afbeelding van de tekening of het model*

ZIE AFBEELDING(EN)

11 *Vermelding van het voortbrengsel gevolgd door de aanduiding van de klasse(n) en onderklasse(n)*

Zitbank (kl 6-01).



01 *Inschrijvingsnummer*
37225-03

Nummer en dagtekening (dag en uur) van het depot

82298-03 27.02.2007 , 08.00

Datum inschrijving

11.06.2007 ,

02 *Vervaldatum*

27.02.2012

03 *Naam van de deponent*

SIT DESIGN B.V.

04 *Adres (straat en nummer) van de deponent*

Beyerdstraat 22

05 *Postcode, plaats en land van de deponent*

4112 NE Beusichem,
Nederland

08 *Afbeelding van de tekening of het model*

ZIE AFBEELDING(EN)

11 *Vermelding van het voortbrengsel gevolgd door de aanduiding van de klasse(n) en onderklasse(n)*

Zitbank (kl 6-01).



01 *Inschrijvingsnummer*

37225-04

Nummer en dagtekening (dag en uur) van het depot

82298-04 27.02.2007 , 08.00

Datum inschrijving

11.06.2007 ,

02 *Vervaldatum*

27.02.2012

03 *Naam van de deponent*

SIT DESIGN B.V.

04 *Adres (straat en nummer) van de deponent*

Beyerdstraat 22

05 *Postcode, plaats en land van de deponent*

4112 NE Beusichem,
Nederland

08 *Afbeelding van de tekening of het model*

ZIE AFBEELDING(EN)

11 *Vermelding van het voortbrengsel gevolgd door de aanduiding van de klasse(n) en onderklasse(n)*

Zitbank (kl 6-01).



01 *Inschrijvingsnummer*

37225-05

Nummer en dagtekening (dag en uur) van het depot

82298-05 27.02.2007 , 08.00

Datum inschrijving

11.06.2007 ,

02 *Vervaldatum*

27.02.2012

03 *Naam van de deponent*

SIT DESIGN B.V.

04 *Adres (straat en nummer) van de deponent*

Beyerdstraat 22

05 *Postcode, plaats en land van de deponent*

4112 NE Beusichem,
Nederland

08 *Afbeelding van de tekening of het model*

ZIE AFBEELDING(EN)

11 *Vermelding van het voortbrengsel gevolgd door de aanduiding van de klasse(n) en onderklasse(n)*

Zitbank (kl 6-01).





- 01 *Inschrijvingsnummer*
37225-06

Nummer en dagtekening (dag en uur) van het depot

82298-06 27.02.2007 , 08.00

Datum inschrijving

11.06.2007 ,

- 02 *Vervaldatum*
27.02.2012

- 03 *Naam van de deposant*
SIT DESIGN B.V.

- 04 *Adres (straat en nummer) van de deposant*
Beyerdstraat 22

- 05 *Postcode, plaats en land van de deposant*
4112 NE Beusichem,
Nederland

- 08 *Afbeelding van de tekening of het model*
ZIE AFBEELDING(EN)

- 11 *Vermelding van het voortbrengsel gevolgd door de aanduiding van de klasse(n) en onderklasse(n)*
Zitbank (kl 6-01).



- 01 *Inschrijvingsnummer*
37225-07

Nummer en dagtekening (dag en uur) van het depot

82298-07 27.02.2007 , 08.00

Datum inschrijving

11.06.2007 ,

- 02 *Vervaldatum*
27.02.2012

- 03 *Naam van de deposant*
SIT DESIGN B.V.

- 04 *Adres (straat en nummer) van de deposant*
Beyerdstraat 22

- 05 *Postcode, plaats en land van de deposant*
4112 NE Beusichem,
Nederland

- 08 *Afbeelding van de tekening of het model*
ZIE AFBEELDING(EN)

- 11 *Vermelding van het voortbrengsel gevolgd door de aanduiding van de klasse(n) en onderklasse(n)*
Fauteuil (kl 6-01).



- 01 *Inschrijvingsnummer*
37225-08

Nummer en dagtekening (dag en uur) van het depot

82298-08 27.02.2007 , 08.00

Datum inschrijving

11.06.2007 ,

- 02 *Vervaldatum*
27.02.2012

- 03 *Naam van de deposant*
SIT DESIGN B.V.

- 04 *Adres (straat en nummer) van de deposant*
Beyerdstraat 22

- 05 *Postcode, plaats en land van de deposant*
4112 NE Beusichem,
Nederland

- 08 *Afbeelding van de tekening of het model*
ZIE AFBEELDING(EN)

- 11 *Vermelding van het voortbrengsel gevolgd door de aanduiding van de klasse(n) en onderklasse(n)*
Relax-fauteuil (kl 6-01).



- 01 *Inschrijvingsnummer*
37226-00

Nummer en dagtekening (dag en uur) van het depot

82302-00 05.03.2007 , 08.00

Datum inschrijving

20.03.2007 ,

- 02 *Vervaldatum*
05.03.2012

- 03 *Naam van de deposant*
Jager Harry

- 04 *Adres (straat en nummer) van de deposant*
Pastoor Görtzstraat 13

- 05 *Postcode, plaats en land van de deposant*
2374 BG Oud Ade,
Nederland

- 08 *Afbeelding van de tekening of het model*
ZIE AFBEELDING(EN)

- 09 *Vermelding van de kleur(en)*
rood, geel, zwart, wit, blauw

- 11 *Vermelding van het voortbrengsel gevolgd door de aanduiding van de klasse(n) en onderklasse(n)*
Grafisch symbool (kl 99).

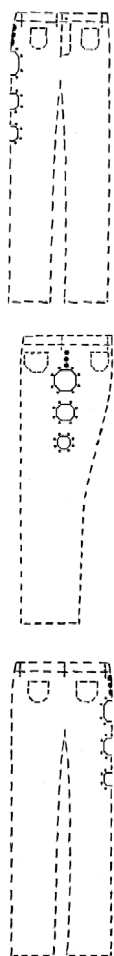


- 01 *Inschrijvingsnummer*
37227-01

Nummer en dagtekening (dag en uur) van het depot

82303-01 02.03.2007 , 13.51

- Datum inschrijving*
09.07.2007 ,
- 02 *Vervaldatum*
02.03.2012
- 03 *Naam van de deposant*
Alik Levonovitch Melikian
- 04 *Adres (straat en nummer) van de deposant*
Cleveringalaan 1
- 05 *Postcode, plaats en land van de deposant*
2343 EV Oegstgeest,
Nederland
- 06 *Naam en adres van de gemachtigde of vermelding van het correspondentie-adres van de deposant*
Octrooibureau Arnold & Siedsma
Sweelincplein 1
2517 GK 's-Gravenhage
Nederland.
- 08 *Afbeelding van de tekening of het model*
ZIE AFBEELDING(EN)
- 11 *Vermelding van het voortbrengsel gevolgd door de aanduiding van de klasse(n) en onderklasse(n)*
Versiering voor kledingstuk (kl 2-07).
- 12 *Beschrijving van de kenmerkende eigenschappen van het nieuwe uiterlijk van het voortbrengsel; in voorkomend geval, vermelding van de onderdelen van de tekening of het model waarop de kleuren betrekking hebben*
Fig. 1: vooraanzicht; fig. 2: zijaanzicht; fig. 3: achteraanzicht; het model wordt gekenmerkt door gaten in het kledingstuk.

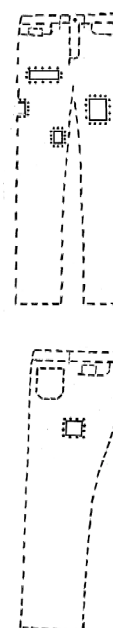


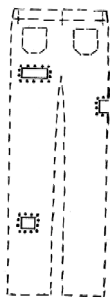
- 01 *Inschrijvingsnummer*
37227-02
- Nummer en dagtekening (dag en uur) van het depot*
82303-02 02.03.2007 , 13.51
- Datum inschrijving*
09.07.2007 ,
- 02 *Vervaldatum*
02.03.2012
- 03 *Naam van de deposant*
Alik Levonovitch Melikian
- 04 *Adres (straat en nummer) van de deposant*
Cleveringalaan 1
- 05 *Postcode, plaats en land van de deposant*
2343 EV Oegstgeest,
Nederland
- 06 *Naam en adres van de gemachtigde of vermelding van het correspondentie-adres van de deposant*
Octrooibureau Arnold & Siedsma
Sweelincplein 1
2517 GK 's-Gravenhage
Nederland.
- 08 *Afbeelding van de tekening of het model*
ZIE AFBEELDING(EN)
- 11 *Vermelding van het voortbrengsel gevolgd door de aanduiding van de klasse(n) en onderklasse(n)*
Versiering voor kledingstuk (kl 2-07).
- 12 *Beschrijving van de kenmerkende eigenschappen van het nieuwe uiterlijk van het voortbrengsel; in voorkomend geval, vermelding van de onderdelen van de tekening of het model waarop de kleuren betrekking hebben*
Fig. 1: vooraanzicht; fig. 2: achteraanzicht; het model wordt gekenmerkt door gaten in het kledingstuk, alsmede door een gat middenvoor ter hoogte van de riem.



- 01 *Inschrijvingsnummer*
37227-03

- Nummer en dagtekening (dag en uur) van het depot*
82303-03 02.03.2007 , 13.51
- Datum inschrijving*
09.07.2007 ,
- 02 *Vervaldatum*
02.03.2012
- 03 *Naam van de deposant*
Alik Levonovitch Melikian
- 04 *Adres (straat en nummer) van de deposant*
Cleveringalaan 1
- 05 *Postcode, plaats en land van de deposant*
2343 EV Oegstgeest,
Nederland
- 06 *Naam en adres van de gemachtigde of vermelding van het correspondentie-adres van de deposant*
Octrooibureau Arnold & Siedsma
Sweelincplein 1
2517 GK 's-Gravenhage
Nederland.
- 08 *Afbeelding van de tekening of het model*
ZIE AFBEELDING(EN)
- 11 *Vermelding van het voortbrengsel gevolgd door de aanduiding van de klasse(n) en onderklasse(n)*
Versiering voor kledingstuk (kl 2-07).
- 12 *Beschrijving van de kenmerkende eigenschappen van het nieuwe uiterlijk van het voortbrengsel; in voorkomend geval, vermelding van de onderdelen van de tekening of het model waarop de kleuren betrekking hebben*
Fig. 1: vooraanzicht; fig. 2: zijaanzicht; fig. 3: achteraanzicht; het model wordt gekenmerkt door gaten in het kledingstuk.





01 *Inschrijvingsnummer*
37228-00

Nummer en dagtekening (dag en uur) van het depot

82308-00 08.03.2007 , 10.40

Datum inschrijving

18.06.2007 ,

02 *Vervaldatum*
08.03.2012

03 *Naam van de deposant*
Johannes Gerardus van der Hoeven

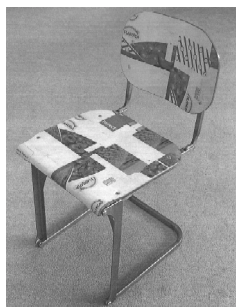
04 *Adres (straat en nummer) van de deposant*
Liesbospark 28

05 *Postcode, plaats en land van de deposant*
4813 HV Breda,
Nederland

08 *Afbeelding van de tekening of het model*
ZIE AFBEELDING(EN)

11 *Vermelding van het voortbrengsel gevolgd door de aanduiding van de klasse(n) en onderklasse(n)*
Klapstoel (kl 6-01).

14 *Vermelding van de naam van de werkelijke ontwerper van de tekening*
VAN DER HOEVEN Johannes Gerardus



01 *Inschrijvingsnummer*
37229-00

Nummer en dagtekening (dag en uur) van het depot

82311-00 12.03.2007 , 08.00

Datum inschrijving

27.03.2007 ,

02 *Vervaldatum*
12.03.2012

03 *Naam van de deposant*
EBEMA N.V.

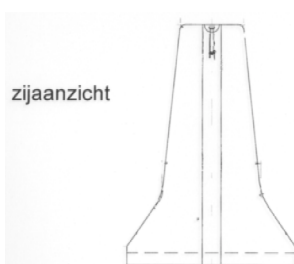
04 *Adres (straat en nummer) van de deposant*
Dijkstraat 3

05 *Postcode, plaats en land van de deposant*
3690 Zutendaal,
België

08 *Afbeelding van de tekening of het model*
ZIE AFBEELDING(EN)

11 *Vermelding van het voortbrengsel gevolgd door de aanduiding van de klasse(n) en onderklasse(n)*
Betonelement (kl 25-01, 02).

12 *Beschrijving van de kenmerkende eigenschappen van het nieuwe uiterlijk van het voortbrengsel; in voorkomend geval, vermelding van de onderdelen van de tekening of het model waarop de kleuren betrekking hebben*
Betonelement, voorzien van een brede basis en naar boven toe tweezijdig taps toelopend, voorzien van een enkele tand/groef verbinding.



01 *Inschrijvingsnummer*
37230-00

Nummer en dagtekening (dag en uur) van het depot

82314-00 13.03.2007 , 08.00

Datum inschrijving

19.03.2007 ,

02 *Vervaldatum*
13.03.2012

03 *Naam van de deposant*
Ideaal Medical Services v.o.f.

04 *Adres (straat en nummer) van de deposant*
Lekerweg 37

05 *Postcode, plaats en land van de deposant*
1608 MB Wijdenes,
Nederland

08 *Afbeelding van de tekening of het model*
ZIE AFBEELDING(EN)

11 *Vermelding van het voortbrengsel gevolgd door de aanduiding van de klasse(n) en onderklasse(n)*
Medicijnbeker (kl 9-03, 05).

14 *Vermelding van de naam van de werkelijke ontwerper van de tekening*
BOT Marcel



01 *Inschrijvingsnummer*
37231-00

Nummer en dagtekening (dag en uur) van het depot

82324-00 27.03.2007 , 08.00

Datum inschrijving

25.06.2007 ,

02 *Vervaldatum*
27.03.2012

03 *Naam van de deposant*
George Pisa en Zn. Tailleurs B.V.

04 *Adres (straat en nummer) van de deposant*
Tenierslaan 1-5

05 *Postcode, plaats en land van de deposant*
5613 DZ Eindhoven,
Nederland

08 *Afbeelding van de tekening of het model*
ZIE AFBEELDING(EN)

11 *Vermelding van het voortbrengsel gevolgd door de aanduiding van de klasse(n) en onderklasse(n)*
Voorschoot (kl 2-02).

12 *Beschrijving van de kenmerkende eigenschappen van het nieuwe uiterlijk van het voortbrengsel; in voorkomend geval, vermelding van de onderdelen van de tekening of het model waarop de kleuren betrekking hebben*
A-symmetrische voorschoot met 3-delige band, sluiting met strikclinten, achterzijde links + rechts voorzien van sucon, rechter voorzijde voorzien van plooi lengte 30 cm; breedte 10 cm.

14 *Vermelding van de naam van de werkelijke ontwerper van de tekening*
PISA Leonardus Johannes



01 *Inschrijvingsnummer*
37232-00

Nummer en dagtekening (dag en uur) van het depot

82333-00 29.03.2007 , 14.56

Datum inschrijving

28.06.2007 ,

02 *Vervaldatum*

29.03.2012

03 *Naam van de deposant*

Vandebroek Frans

04 *Adres (straat en nummer) van de deposant*

Vergelweg 18

05 *Postcode, plaats en land van de deposant*

3680 Maaseik,
België

06 *Naam en adres van de gemachtigde of vermelding van het correspondentie-adres van de deposant*

Bleukx Consultancy BVBA
Rijksweg 237
B-3650 Dilsen-Stokkem
België.

08 *Afbeelding van de tekening of het model*

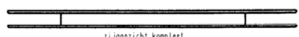
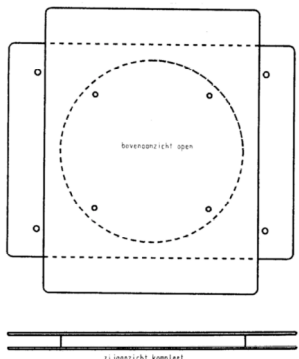
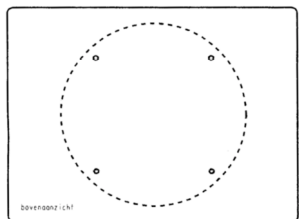
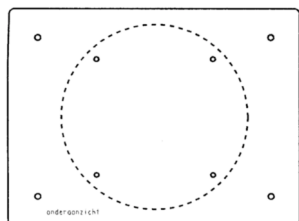
ZIE AFBEELDING(EN)

11 *Vermelding van het voortbrengsel gevolgd door de aanduiding van de klasse(n) en onderklasse(n)*

Steu voor onderstel van vissersstoel (kl 6-01).

14 *Vermelding van de naam van de werkelijke ontwerper van de tekening*

VANDEBROEK Frans



01 *Inschrijvingsnummer*
37233-00

Nummer en dagtekening (dag en uur) van het depot

82337-00 05.04.2007 , 08.00

Datum inschrijving

22.06.2007 ,

02 *Vervaldatum*

05.04.2012

03 *Naam van de deposant*

FRIESLAND Brands B.V.

04 *Adres (straat en nummer) van de deposant*

Blankenstein 142

05 *Postcode, plaats en land van de deposant*

7943 PE Meppel,
Nederland

06 *Naam en adres van de gemachtigde of vermelding van het correspondentie-adres van de deposant*

Shield Mark B.V.
Overschiestraat 61
1062 XD Amsterdam
Nederland.

08 *Afbeelding van de tekening of het model*

ZIE AFBEELDING(EN)

09 *Vermelding van de kleur(en)*

blauw, zilvergrijs

11 *Vermelding van het voortbrengsel gevolgd door de aanduiding van de klasse(n) en onderklasse(n)*

Fles met dop (kl 9-01, 07).



01 *Inschrijvingsnummer*
37234-01

Nummer en dagtekening (dag en uur) van het depot

82340-01 10.04.2007 , 08.00

Datum inschrijving

19.06.2007 ,

02 *Vervaldatum*

10.04.2012

03 *Naam van de deposant*

O.S.P. Marketing & Sales B.V.

04 *Adres (straat en nummer) van de deposant*

Moergestelweg 34 B

05 *Postcode, plaats en land van de deposant*

5062 JW Oisterwijk,
Nederland

08 *Afbeelding van de tekening of het model*

ZIE AFBEELDING(EN)

11 *Vermelding van het voortbrengsel gevolgd door de aanduiding van de klasse(n) en onderklasse(n)*

Opbergkast (kl 6-04).

12 *Beschrijving van de kenmerkende eigenschappen van het nieuwe uiterlijk van het voortbrengsel; in voorkomend geval, vermelding van de onderdelen van de tekening of het model waarop de kleuren betrekking hebben*

ding van de onderdelen van de tekening of het model waarop de kleuren betrekking hebben

Omlijsting facet gefreesd.

14 *Vermelding van de naam van de werkelijke ontwerper van de tekening*

CLAESSENS Antonius Wilhelmus
Mathijs



01 *Inschrijvingsnummer*

37234-02

Nummer en dagtekening (dag en uur) van het depot

82340-02 10.04.2007 , 08.00

Datum inschrijving

19.06.2007 ,

02 *Vervaldatum*

10.04.2012

03 *Naam van de deposant*

O.S.P. Marketing & Sales B.V.

04 *Adres (straat en nummer) van de deposant*

Moergestelweg 34 B

05 *Postcode, plaats en land van de deposant*

5062 JW Oisterwijk,
Nederland

08 *Afbeelding van de tekening of het model*

ZIE AFBEELDING(EN)

11 *Vermelding van het voortbrengsel gevolgd door de aanduiding van de klasse(n) en onderklasse(n)*

Opbergkast (kl 6-03, 04).

12 *Beschrijving van de kenmerkende eigenschappen van het nieuwe uiterlijk van het voortbrengsel; in voorkomend geval, vermelding van de onderdelen van de tekening of het model waarop de kleuren betrekking hebben*

Omlijsting facet gefreesd.

14 *Vermelding van de naam van de werkelijke ontwerper van de tekening*

CLAESSENS Antonius Wilhelmus
Mathijs



01 *Inschrijvingsnummer*

37234-03

Nummer en dagtekening (dag en uur) van het depot

82340-03 10.04.2007 , 08.00

Datum inschrijving

19.06.2007 ,

02 *Vervaldatum*

10.04.2012

03 *Naam van de deposant*

O.S.P. Marketing & Sales B.V.

04 *Adres (straat en nummer) van de deposant*

Moergestelweg 34 B

05 *Postcode, plaats en land van de deposant*

5062 JW Oisterwijk,
Nederland

08 *Afbeelding van de tekening of het model*

ZIE AFBEELDING(EN)

11 *Vermelding van het voortbrengsel gevolgd door de aanduiding van de klasse(n) en onderklasse(n)*

TV-kast (kl 6-04).

12 *Beschrijving van de kenmerkende eigenschappen van het nieuwe uiterlijk van het voortbrengsel; in voorkomend geval, vermelding van de onderdelen van de tekening of het model waarop de kleuren betrekking hebben*

Omlijsting facet gefreesd.

14 *Vermelding van de naam van de werkelijke ontwerper van de tekening*

CLAESSENS Antonius Wilhelmus
Mathijs



01 *Inschrijvingsnummer*

37235-00

Nummer en dagtekening (dag en uur) van het depot

82348-00 19.04.2007 , 17.15

Datum inschrijving

19.06.2007 ,

02 *Vervaldatum*

19.04.2012

03 *Naam van de deposant*

Jobado Beheer B.V.;
Nijberg Beheer B.V.,
Oostingslaan 5,
9321 VW Peize;
Rimise Beheer B.V.,
Terheylsterweg 19,
9311 TA Nieuw-Roden

04 *Adres (straat en nummer) van de deposant*

Nienoordshaven 5

05 *Postcode, plaats en land van de deposant*

9312 RH Nietap,
Nederland

06 *Naam en adres van de gemachtigde of vermelding van het correspondentie-adres van de deposant*

Novagraaf Nederland B.V.
Hogehilweg 3

1101 CA Amsterdam-Zuidoost
Nederland.

08 *Afbeelding van de tekening of het model*

ZIE AFBEELDING(EN)

11 *Vermelding van het voortbrengsel gevolgd door de aanduiding van de klasse(n) en onderklasse(n)*

Pop (kl 21-01).



01 *Inschrijvingsnummer*

37236-00

Nummer en dagtekening (dag en uur) van het depot

82357-00 26.04.2007 , 08.00

Datum inschrijving

02.07.2007 ,

02 *Vervaldatum*

26.04.2012

03 *Naam van de deposant*

Luitse Molema;
Sandra Christina Switzer,
Faustlaan 38,
2152 PH Nieuw Vennep

04 *Adres (straat en nummer) van de deposant*

Anna Bijnstraat 5

05 *Postcode, plaats en land van de deposant*

1064 PJ Amsterdam,
Nederland

06 *Naam en adres van de gemachtigde of vermelding van het correspondentie-adres van de deposant*

Shield Mark B.V.
Overschiestraat 61
1062 XD Amsterdam
Nederland.

08 *Afbeelding van de tekening of het model*

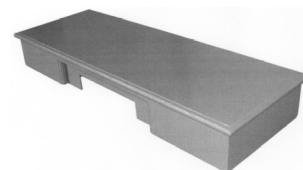
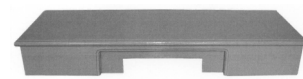
ZIE AFBEELDING(EN)

11 *Vermelding van het voortbrengsel gevolgd door de aanduiding van de klasse(n) en onderklasse(n)*

Audiomeubel (kl 6-03, 04).

14 *Vermelding van de naam van de werkelijke ontwerper van de tekening*

MOLEMA Luitse; SWITZER Sandra



01 *Inschrijvingsnummer*

37237-00

Nummer en dagtekening (dag en uur) van het depot

82363-00 02.05.2007 , 08.00

Datum inschrijving

03.07.2007 ,

02 *Vervaldatum*

02.05.2012

03 *Naam van de deposant*

Luit van der Helm

04 *Adres (straat en nummer) van de deposant*

Oosterseveldweg 2

05 *Postcode, plaats en land van de deposant*

8391 MA Noordwolde-Zuid,
Nederland

08 *Afbeelding van de tekening of het model*

ZIE AFBEELDING(EN)

11 *Vermelding van het voortbrengsel gevolgd door de aanduiding van de klasse(n) en onderklasse(n)*

Stoel (kl 6-01).

14 *Vermelding van de naam van de werkelijke ontwerper van de tekening*

VAN DER HELM Luit



- 01 *Numéro d'enregistrement*
37238-00
Numéro, date et heure du dépôt
82373-00 10.05.2007 , 15.50
Date de l'enregistrement
11.06.2007 ,
- 02 *Date d'échéance*
10.05.2012
- 03 *Nom du déposant*
COMPAGNIE GERVAIS DANONE,
société anonyme de droit français
- 04 *Adresse (rue et numéro) du déposant*
17, Boulevard Haussmann
- 05 *Code postal, localité et pays du déposant*
F-75009 Paris,
France
- 06 *Nom et adresse du mandataire ou indication de l'adresse postale du déposant*
Office Kirkpatrick S.A.
32, Avenue Wolfers
B-1310 La Hulpe
Belgique.
- 08 *Reproduction du dessin ou modèle*
VOIR REPRODUCTION(S)
- 09 *Indication de la (des) couleur(s)*
différents tons de vert, jaune, orange,
bleu, violet, blanc
- 11 *Indication du produit suivi de la (des) classe(s) et de la (des) sous-classe(s)*
Emballage pour produits alimentaires
(cl 9-03, 05).

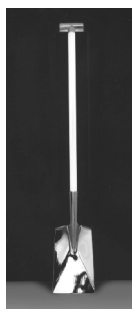


- 01 *Inschrijvingsnummer*
37239-00
Nummer en dagtekening (dag en uur) van het depot
82397-00 05.06.2007 , 08.00
Datum inschrijving
03.07.2007 ,
- 02 *Vervaldatum*
05.06.2012
- 03 *Naam van de deposant*
Stichting Kids Rights
- 04 *Adres (straat en nummer) van de deposant*
Vijzelstraat 72
- 05 *Postcode, plaats en land van de deposant*
1017 HL Amsterdam,
Nederland
- 06 *Naam en adres van de gemachtigde of vermelding van het correspondentie-adres van de deposant*
Merkenbureau Knijff & Partners B.V.
Leeuwenveldseweg 12
1382 LX Weesp
Nederland.

- 08 *Afbeelding van de tekening of het model*
ZIE AFBELDING(EN)
- 09 *Vermelding van de kleur(en)*
zwart, wit, blauw, oranje, geel, rose,
groen, rood, paars
- 11 *Vermelding van het voortbrengsel gevolgd door de aanduiding van de klasse(n) en onderklasse(n)*
Knuffelbeest (kl 21-01).



- 01 *Inschrijvingsnummer*
37243-01
Nummer en dagtekening (dag en uur) van het depot
82284-01 15.02.2007 , 08.00
Datum inschrijving
09.07.2007 ,
- 02 *Vervaldatum*
15.02.2012
- 03 *Naam van de deposant*
Franciscus Petrus Antonius Stevens
h.o.d.n. FPA Design
- 04 *Adres (straat en nummer) van de deposant*
Boksdorstraat 1
- 05 *Postcode, plaats en land van de deposant*
5922 EK Venlo,
Nederland
- 08 *Afbeelding van de tekening of het model*
ZIE AFBELDING(EN)
- 11 *Vermelding van het voortbrengsel gevolgd door de aanduiding van de klasse(n) en onderklasse(n)*
Lamp (kl 8-01; 26-03, 05).
- 14 *Vermelding van de naam van de werkelijke ontwerper van de tekening*
STEVENS Frans



- 01 *Inschrijvingsnummer*
37243-02
Nummer en dagtekening (dag en uur) van het depot
82284-02 15.02.2007 , 08.00
Datum inschrijving
09.07.2007 ,

- 02 *Vervaldatum*
15.02.2012
- 03 *Naam van de deposant*
Franciscus Petrus Antonius Stevens
h.o.d.n. FPA Design
- 04 *Adres (straat en nummer) van de deposant*
Boksdorstraat 1
- 05 *Postcode, plaats en land van de deposant*
5922 EK Venlo,
Nederland
- 08 *Afbeelding van de tekening of het model*
ZIE AFBELDING(EN)
- 11 *Vermelding van het voortbrengsel gevolgd door de aanduiding van de klasse(n) en onderklasse(n)*
Postbak (kl 25-03).
- 14 *Vermelding van de naam van de werkelijke ontwerper van de tekening*
STEVENS Frans



#@mmpp 1861





Rubriek II

Rubrique II

Beneluxdepots ingeschreven overeenkomstig artikel 3.11 van het Benelux-verdrag inzake de intellectuele eigendom waarvan door de deposant opschorting van de publicatie van de inschrijving is gevraagd (artikel 3.12 van het Benelux-verdrag inzake de intellectuele eigendom).

- 01 Volgnummer van de inschrijving, datum van inschrijving;
- 15 Vermelding van de termijn waarvoor opschorting van de publicatie werd gevraagd.

Dépôts Benelux enregistrés conformément aux dispositions de l'article 3.11 de la Convention Benelux en matière de propriété intellectuelle pour lesquels le déposant a demandé l'ajournement de la publication de l'enregistrement (article 3.12 de la Convention Benelux en matière de propriété intellectuelle).

- 01 Numéro d'ordre de l'enregistrement, la date d'enregistrement;
- 15 Indication de la période d'ajournement de la publication.



01 *Inschrijvingsnummer*
37240-00

15 *Vermelding van de uiterlijke opschortingsdatum van de publicatie*
24.10.2007

01 *Inschrijvingsnummer*
37241-01

15 *Vermelding van de uiterlijke opschortingsdatum van de publicatie*
01.01.2008

01 *Inschrijvingsnummer*
37241-02

15 *Vermelding van de uiterlijke opschortingsdatum van de publicatie*
01.01.2008

01 *Inschrijvingsnummer*
37241-03

15 *Vermelding van de uiterlijke opschortingsdatum van de publicatie*
01.01.2008

01 *Inschrijvingsnummer*
37242-00

15 *Vermelding van de uiterlijke opschortingsdatum van de publicatie*
27.05.2008

#@mmpp 27



Rubriek VII Rubrique VII

Vernieuwingen van de overeenkomstig artikel 3.11 van het Benelux-verdrag inzake de intellectuele eigendom ingeschreven Beneluxdepots (artikel 3.14 van het Benelux-verdrag inzake de intellectuele eigendom).

- 01 Volgnummer van de inschrijving alsmede nummer en dagtekening (dag, uur en minuut) van het depot, datum van inschrijving;
- 02 Datum waarop de geldigheidsduur van de inschrijving verstrijkt;
- 03 Naam van de deposant;
- 04 Adres (straat);
- 05 Plaats en land;
- 06 In voorkomend geval, naam en adres van de gemachtigde of, in voorkomend geval, vermelding van het correspondentie-adres van de deposant;
- 08 Afbeelding(en) van de tekening of het model;
- 09 In voorkomend geval, vermelding van de kleur(en);
- 10 in voorkomend geval, nadere omschrijving van de onder code 09 genoemde kleur(en);
- 11 Vermelding van het voortbrengsel alsmede klasse(n) en onderklassen) aanduiding;
- 12 In voorkomend geval, vermelding van de kenmerkende eigenschappen van de tekening of het model;
- 13 In voorkomend geval, vermelding van het recht van voorrang als bedoeld in artikel 4 van het Verdrag van Parijs tot bescherming van de Industriële Eigendom;
- 14 In voorkomend geval, vermelding van de naam van de werkelijke ontwerper van de tekening of het model;
- 18 Datum van verzoek tot vernieuwing.

Renouvellements de dépôts Benelux enregistrés conformément à l'article 3.11 de la Convention Benelux en matière de propriété intellectuelle (article 3.14 de la Convention Benelux en matière de propriété intellectuelle).

- 01 Numéro d'ordre de l'enregistrement ainsi que le numéro et la date (jour, heure et minute) du dépôt, la date d'enregistrement;
- 02 Date d'échéance de la durée de protection de l'enregistrement;
- 03 Nom du déposant;
- 04 Adresse (rue);
- 05 Localité et pays;
- 06 Le cas échéant, le nom et l'adresse du mandataire ou, le cas échéant, l'indication de l'adresse postale du déposant;
- 08 Reproduction(s) du dessin ou du modèle;
- 09 Le cas échéant, l'indication de la (des) couleur(s);
- 10 Le cas échéant, la description de la (des) couleur(s) mentionnée(s) au code 09;
- 11 Indication du produit ainsi que l'indication de la (des) classe(s) et de la (des) sous-classe(s);
- 12 Le cas échéant, l'indication des éléments caractéristiques du dessin ou du modèle;
- 13 Le cas échéant, l'indication du droit de priorité tel que visé à l'article 4 de la Convention de Paris pour la protection de la Propriété Industrielle;
- 14 Le cas échéant, l'indication du nom du véritable créateur du dessin ou du modèle;
- 18 Date de la requête de renouvellement.



- 01 *Numéro d'enregistrement*
16189-00
Numéro, date et heure du dépôt
04133-00 07.07.1987 , 15.15
- 02 *Date d'échéance*
07.07.2012
- 03 *Nom du déposant*
PRESSALIT GROUP A/S
- 04 *Adresse (rue et numéro) du déposant*
Pressalitsej 1
- 05 *Code postal, localité et pays du déposant*
8680 Ry,
Belgique
- 06 *Nom et adresse du mandataire ou indication de l'adresse postale du déposant*
Bureau Gevers S.A.
Holidaystraat 5
B-1831 Diegem
Belgique.
- 08 *Reproduction du dessin ou modèle*
VOIR REPRODUCTION(S)
- 11 *Indication du produit suivi de la (des) classe(s) et de la (des) sous-classe(s)*
Lunette avec couvercle pour toilette (cl 23-02).
- 13 *Droit de priorité visé à l'article 4 de la Convention de Paris pour la protection de la Propriété Industrielle*
Danemark, le 08 01 1987, no. 13/1987,
PRESSALIT A/S.
- 14 *Indication du nom du véritable créateur du dessin ou modèle*
Thomas GERLACH
- 18 *Date de réception de la requête du renouvellement*
26.06.2007

Fig. 1.



Fig. 2.

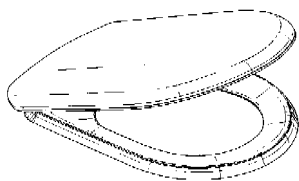


Fig. 3.

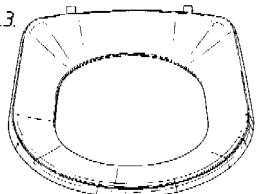


Fig. 4.

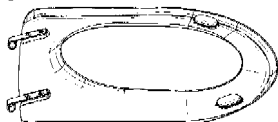


Fig. 5.

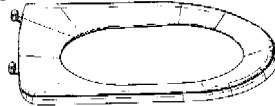


Fig. 6.

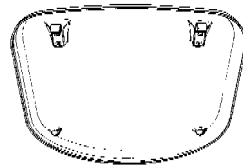
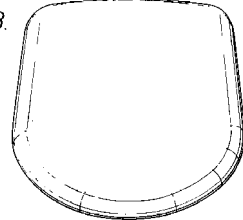


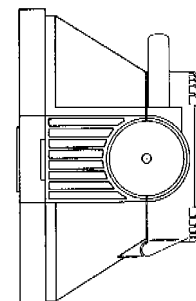
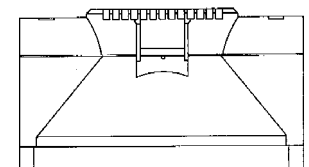
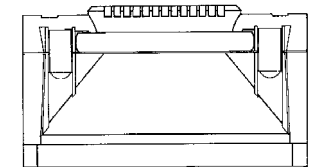
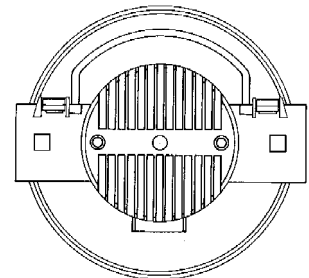
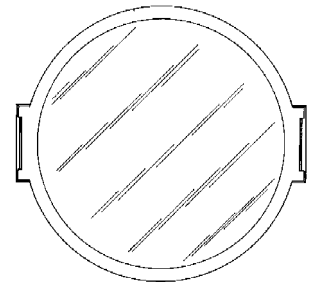
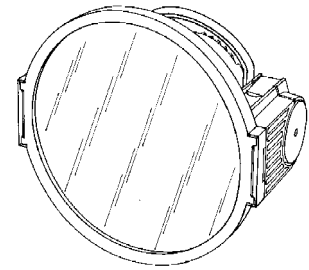
Fig. 7.

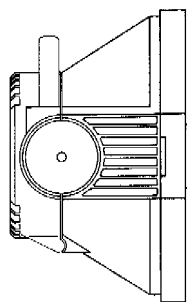


Fig. 8.



- 01 *Inschrijvingsnummer*
16484-00
Nummer en dagtekening (dag en uur) van het depot
62466-00 28.08.1987 , 24.00
- 02 *Vervaldatum*
28.08.2012
- 03 *Naam van de deposant*
KONINKLIJKE PHILIPS
ELECTRONICS N.V.
- 04 *Adres (straat en nummer) van de deposant*
Groenewoudseweg 1
- 05 *Postcode, plaats en land van de deposant*
5621 BA Eindhoven,
Nederland
- 06 *Naam en adres van de gemachtigde of vermelding van het correspondentie-adres van de deposant*
Philips Intellectual Property &
Standards
Prof. Holstlaan 6
5656 AA Eindhoven
Nederland.
- 08 *Afbeelding van de tekening of het model*
ZIE AFBEELDING(EN)
- 11 *Vermelding van het voortbrengsel gevolgd door de aanduiding van de klasse(n) en onderklasse(n)*
Schijnwerper (kl 26-05).
- 18 *Dagtekening van de aanvraag van de vernieuwing*
26.06.2007



01 *Inschrijvingsnummer***16789-01***Nummer en dagtekening (dag en uur) van het depot*

62081-01 29.04.1987, 11.55

02 *Vervaldatum*

29.04.2012

03 *Naam van de deposant*

John O. Butler Company

04 *Adres (straat en nummer) van de deposant*

4635 West Foster Avenue

05 *Postcode, plaats en land van de deposant*Chicago - Illinois 60630,
Ver.St.v.Am06 *Naam en adres van de gemachtigde of vermelding van het correspondentie-adres van de deposant*Elzas Noordzij B.V.
De Lairessestraat 159
1075 HK Amsterdam
Nederland.08 *Afbeelding van de tekening of het model*

ZIE AFBEELDING(EN)

11 *Vermelding van het voortbrengsel gevolgd door de aanduiding van de klasse(n) en onderklasse(n)*Tandenborstelhandgreep (kl 4-02, 99;
24-04).12 *Beschrijving van de kenmerkende eigenschappen van het nieuwe uiterlijk van het voortbrengsel; in voorkomend geval, vermelding van de onderdelen van de tekening of het model waarop de kleuren betrekking hebben*

Figuur 1: perspectief aanzicht; uitgeschoven manchetten. Figuur 2: zij-aanzicht; ingetrokken manchetten. Figuur 3: boven-aanzicht; uitgeschoven manchetten. Figuur 4: boven-aanzicht; ingetrokken manchetten. Figuur 5: eind-aanzicht. Figuur 6: eind gedeelte; ingetrokken manchet. Figuur 7: figuur 6 180° gedraaid. Figuur 8: figuur 6 90° gedraaid. Figuur 9: figuur 8 met uitgeschoven manchet. Figuur 10: uiteinde; ingetrokken manchet.

13 *Recht van voorrang als bedoeld in artikel 4 van het verdrag van Parijs tot bescherming van de Industriële Eigendom*Ver.St.v.Am., dd. 7 11 1986, nr. 929.142,
Emanuel B. Tarrson en Dane Maric.14 *Vermelding van de naam van de werkelijke ontwerper van de tekening*

Emanuel B. Tarrson en Dane Maric

18 *Dagtekening van de aanvraag van de vernieuwing*

27.04.2007



FIG. 1



FIG. 2



FIG. 3



FIG. 4



FIG. 5



FIG. 6



FIG. 7



FIG. 8



FIG. 9

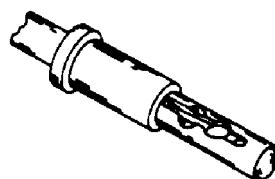


FIG. 10

01 *Inschrijvingsnummer***16789-02***Nummer en dagtekening (dag en uur) van het depot*

62081-02 29.04.1987, 11.55

02 *Vervaldatum*

29.04.2012

03 *Naam van de deposant*

John O. Butler Company

04 *Adres (straat en nummer) van de deposant*

4635 West Foster Avenue

05 *Postcode, plaats en land van de deposant*Chicago - Illinois 60630,
Ver.St.v.Am06 *Naam en adres van de gemachtigde of vermelding van het correspondentie-adres van de deposant*Elzas Noordzij B.V.
De Lairessestraat 159
1075 HK Amsterdam
Nederland.08 *Afbeelding van de tekening of het model*

ZIE AFBEELDING(EN)

- 11 *Vermelding van het voortbrengsel gevolgd door de aanduiding van de klasse(n) en onderklasse(n)*
Hulpstuk voor tandenborstelhandgreep (kl 4-02, 99; 24-04).
- 12 *Beschrijving van de kenmerkende eigenschappen van het nieuwe uiterlijk van het voortbrengsel; in voorkomend geval, vermelding van de onderdelen van de tekening of het model waarop de kleuren betrekking hebben*
Figuur 1: eind-aanzicht. Figuur 2: perspectief aanzicht. Figuur 3: figuur 2 180° gedraaid.
- 13 *Recht van voorrang als bedoeld in artikel 4 van het verdrag van Parijs tot bescherming van de Industriële Eigendom*
Ver.St.v.Am., dd. 07 11 1986, nr. 929 142, Emanuel B. Tarrson en Dane Maric.
- 14 *Vermelding van de naam van de werkelijke ontwerper van de tekening*
Emanuel B. Tarrson en Dane Maric
- 18 *Dagtekening van de aanvraag van de vernieuwing*
27.04.2007



FIG. 1

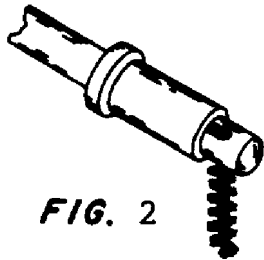


FIG. 2

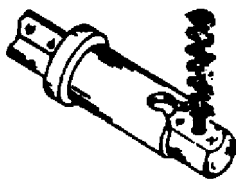


FIG. 3

- 01 *Inschrijvingsnummer*
16789-03
Nummer en dagtekening (dag en uur) van het depot
62081-03 29.04.1987, 11.55
- 02 *Vervaldatum*
29.04.2012

- 03 *Naam van de deposant*
John O. Butler Company
- 04 *Adres (straat en nummer) van de deposant*
4635 West Foster Avenue
- 05 *Postcode, plaats en land van de deposant*
Chicago - Illinois 60630, Ver.St.v.Am
- 06 *Naam en adres van de gemachtigde of vermelding van het correspondentie-adres van de deposant*
Elzas Noordzij B.V.
De Lairessestraat 159
1075 HK Amsterdam
Nederland.
- 08 *Afbeelding van de tekening of het model*
ZIE AFBELDING(EN)
- 11 *Vermelding van het voortbrengsel gevolgd door de aanduiding van de klasse(n) en onderklasse(n)*
Hulpstuk voor tandenborstelhandgreep (kl 4-02, 99; 24-04).
- 12 *Beschrijving van de kenmerkende eigenschappen van het nieuwe uiterlijk van het voortbrengsel; in voorkomend geval, vermelding van de onderdelen van de tekening of het model waarop de kleuren betrekking hebben*
Figuur 1: eindstreep-aanzicht. Figuur 2: uiteinde; ingetrokken manchete. Figuur 3: figuur 2 90° gedraaid; uitgeschoven manchete.
- 13 *Recht van voorrang als bedoeld in artikel 4 van het verdrag van Parijs tot bescherming van de Industriële Eigendom*
Ver.St.v.Am., dd. 7 11 1986, nr. 929.142, Emanuel B. Tarrson en Dane Maric.
- 14 *Vermelding van de naam van de werkelijke ontwerper van de tekening*
Emanuel B. Tarrson en Dane Maric
- 18 *Dagtekening van de aanvraag van de vernieuwing*
27.04.2007

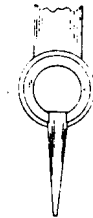


FIG. 1

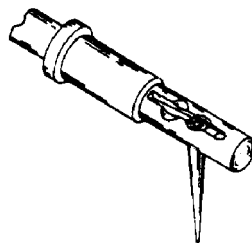


FIG. 2

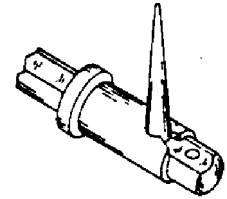
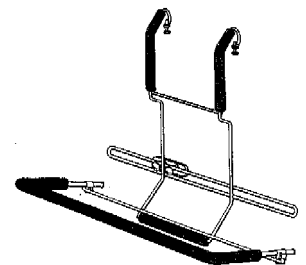
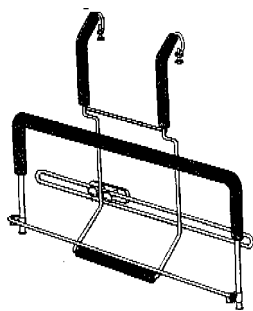


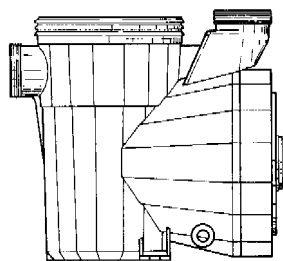
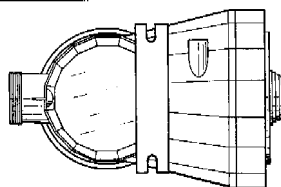
FIG. 3

- 01 *Inschrijvingsnummer*
22152-01
Nummer en dagtekening (dag en uur) van het depot
67239-01 23.12.1991, 24.00
- 02 *Vervaldatum*
23.12.2011
- 03 *Naam van de deposant*
Steco Metaalwarenfabriek B.V.
- 04 *Adres (straat en nummer) van de deposant*
Wolweg 34
- 05 *Postcode, plaats en land van de deposant*
3776 LP Stroe, Nederland
- 06 *Naam en adres van de gemachtigde of vermelding van het correspondentie-adres van de deposant*
EUROMARKS B.V.
Hoofllaan 40 A
1401 EE Bussum
Nederland.
- 08 *Afbeelding van de tekening of het model*
ZIE AFBELDING(EN)
- 11 *Vermelding van het voortbrengsel gevolgd door de aanduiding van de klasse(n) en onderklasse(n)*
Bagagedrager voor fiets (kl 12-11).
- 14 *Vermelding van de naam van de werkelijke ontwerper van de tekening*
Jan Jacob van der Top
- 18 *Dagtekening van de aanvraag van de vernieuwing*
05.12.2006





- 01 *Inschrijvingsnummer*
22534-00
Nummer en dagtekening (dag en uur) van het depot
05205-00 06.05.1992 , 11.30
- 02 *Vervaldatum*
06.05.2012
- 03 *Naam van de deponent*
DOLL, S.A.
- 04 *Adres (straat en nummer) van de deponent*
Pol. Ind. Can Roqueta,
73-77 Alzina Street
- 05 *Postcode, plaats en land van de deponent*
08202 Sabadell (Barcelona),
Spanje
- 06 *Naam en adres van de gemachtigde of vermelding van het correspondentie-adres van de deponent*
Antwerps Octrooi- en Merkenbureau
M.F.J. Bockstaal N.V.
Arenbergstraat 13
B-2000 Antwerpen
België.
- 08 *Afbeelding van de tekening of het model*
ZIE AFBEELDING(EN)
- 11 *Vermelding van het voortbrengsel gevolgd door de aanduiding van de klasse(n) en onderklasse(n)*
Prefilterlichaam voor
zwembadinrichtingen (kl 23-01).
- 13 *Recht van voorrang als bedoeld in artikel 4 van het verdrag van Parijs tot bescherming van de Industriële Eigendom*
Spanje, dd. 14 11 1991, nr. 126 375,
DOLL, S.A.
- 18 *Dagtekening van de aanvraag van de vernieuwing*
28.06.2007



- 01 *Inschrijvingsnummer*
22616-00
Nummer en dagtekening (dag en uur) van het depot
67741-00 12.06.1992 , 24.00
- 02 *Vervaldatum*
12.06.2012
- 03 *Naam van de deponent*
Black & Decker Inc.,
Delaware corporation
- 04 *Adres (straat en nummer) van de deponent*
Drummond Plaza Office Park,
1423 Kirkwood Highway
- 05 *Postcode, plaats en land van de deponent*
Newark - Delaware 19711,
Ver.St.v.Am
- 06 *Naam en adres van de gemachtigde of vermelding van het correspondentie-adres van de deponent*
Algemeen Octrooi- en Merkenbureau
John F. Kennedylaan 2
5612 AB Eindhoven
Nederland.
- 08 *Afbeelding van de tekening of het model*
ZIE AFBEELDING(EN)
- 11 *Vermelding van het voortbrengsel gevolgd door de aanduiding van de klasse(n) en onderklasse(n)*
Koffiezetapparaat (kl 7-02; 31).
- 12 *Beschrijving van de kenmerkende eigenschappen van het nieuwe uiterlijk van het voortbrengsel; in voorkomend geval, vermelding van de onderdelen van de tekening of het model waarop de kleuren betrekking hebben*
Fig. 1: perspectivisch vooraanzicht.
Fig. 2: achteraanzicht. Fig. 3:
vooraanzicht. Fig. 4: rechterzij aanzicht.
Fig. 5: bovenaanzicht. Fig. 6:
linkerzij aanzicht. Fig. 7: onderaanzicht.
- 13 *Recht van voorrang als bedoeld in artikel 4 van het verdrag van Parijs tot bescherming van de Industriële Eigendom*
Ver.St.v.Am., dd. 23 12 1991, nr. 07/
812,651, Don R. McCloskey.
- 18 *Dagtekening van de aanvraag van de vernieuwing*
06.06.2007

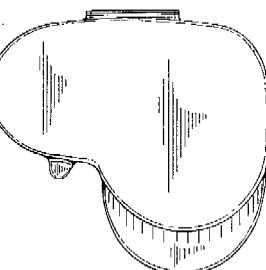
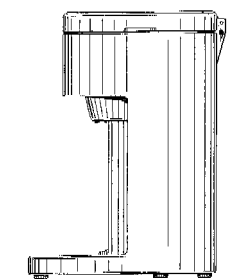
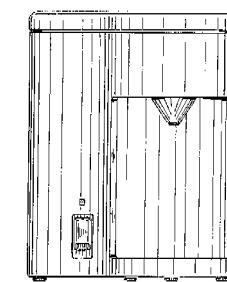
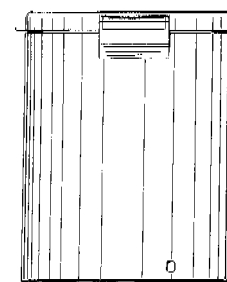
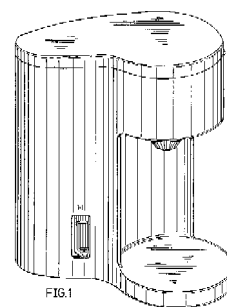


FIG 5

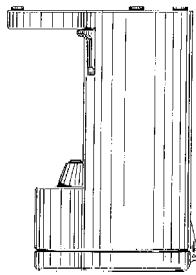


FIG. 6

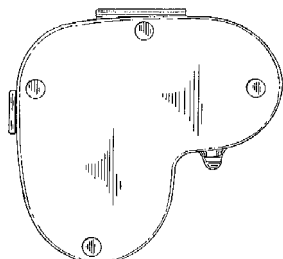


FIG. 7

01 *Inschrijvingsnummer***22622-00***Nummer en dagtekening (dag en uur) van het depot*

67809-00 07.07.1992 , 14.30

02 *Vervaldatum*

07.07.2012

03 *Naam van de deposant*

RYCOM INSTRUMENTS, INC., een corporatie opgericht en bestaande onder de wetten van de Staat Missouri

04 *Adres (straat en nummer) van de deposant*

9351 East 59th Street

05 *Postcode, plaats en land van de deposant*

Raytown - Missouri 64133, Ver.St.v.Am

06 *Naam en adres van de gemachtigde of vermelding van het correspondentie-adres van de deposant*Octrooibureau Vriesendorp & Gaade B.V.
Dr. Kuiperstraat 6
2514 BB 's-Gravenhage
Nederland.08 *Afbeelding van de tekening of het model*

ZIE AFBEELDING(EN)

11 *Vermelding van het voortbrengsel gevolgd door de aanduiding van de klasse(n) en onderklasse(n)*

Leiding detector (kl 10-05).

13 *Recht van voorrang als bedoeld in artikel 4 van het verdrag van Parijs tot bescherming van de Industriële Eigendom*

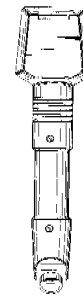
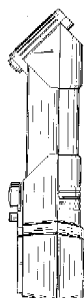
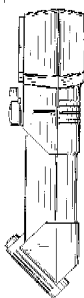
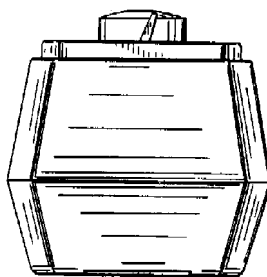
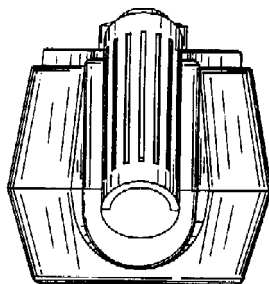
Ver.St.v.Am., dd. 13 01 1992, nr. 07/819.948, Steven Patrick Gautieri, Ronald Bruce Kemnitzer, Terri Lynn Erickson, Dana Alan Thrutchley.

14 *Vermelding van de naam van de werkelijke ontwerper van de tekening*

Steven Patrick Gautieri, Ronald Bruce Kemnitzer, Terri Lynn Erickson, Dana Alan Thrutchley

18 *Dagtekening van de aanvraag van de vernieuwing*

21.06.2007

01 *Inschrijvingsnummer***22623-01***Nummer en dagtekening (dag en uur) van het depot*

67811-01 08.07.1992 , 10.00

02 *Vervaldatum*

08.07.2012

03 *Naam van de deposant*

Norden Pac Development AB

04 *Adres (straat en nummer) van de deposant*

P.O. Box 845

05 *Postcode, plaats en land van de deposant*

S-391 28 Kalmar, Zweden

06 *Naam en adres van de gemachtigde of vermelding van het correspondentie-adres van de deposant*Merkenbureau Knijff & Partners B.V.
Leeuwenveldseweg 12
1382 LX Weesp
Nederland.08 *Afbeelding van de tekening of het model*

ZIE AFBEELDING(EN)

11 *Vermelding van het voortbrengsel gevolgd door de aanduiding van de klasse(n) en onderklasse(n)*

Tube (kl 9-05).

13 *Recht van voorrang als bedoeld in artikel 4 van het verdrag van Parijs tot bescherming van de Industriële Eigendom*

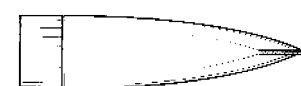
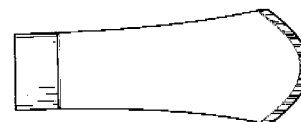
Frankrijk, dd. 20 01 1992, nr 920316, Norden Pac Development AB.

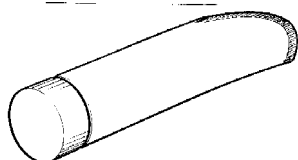
14 *Vermelding van de naam van de werkelijke ontwerper van de tekening*

Hans Linnér

18 *Dagtekening van de aanvraag van de vernieuwing*

13.06.2007





01 *Inschrijvingsnummer*
22623-02

Nummer en dagtekening (dag en uur) van het depot
67811-02 08.07.1992 , 10.00

02 *Vervaldatum*
08.07.2012

03 *Naam van de deposant*
Norden Pac Development AB

04 *Adres (straat en nummer) van de deposant*
P.O. Box 845

05 *Postcode, plaats en land van de deposant*
S-391 28 Kalmar,
Zweden

06 *Naam en adres van de gemachtigde of vermelding van het correspondentie-adres van de deposant*
Merkenbureau Knijff & Partners B.V.
Leeuwenveldseweg 12
1382 LX Weesp
Nederland.

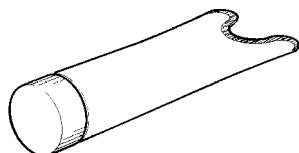
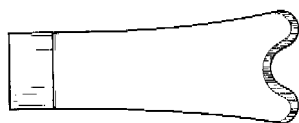
08 *Afbeelding van de tekening of het model*
ZIE AFBEELDING(EN)

11 *Vermelding van het voortbrengsel gevolgd door de aanduiding van de klasse(n) en onderklasse(n)*
Tube (kl 9-05).

13 *Recht van voorrang als bedoeld in artikel 4 van het verdrag van Parijs tot bescherming van de Industriële Eigendom*
Frankrijk, dd. 20 01 1992, nr 920316,
Norden Pac Development AB.

14 *Vermelding van de naam van de werkelijke ontwerper van de tekening*
Hans Linnér

18 *Dagtekening van de aanvraag van de vernieuwing*
13.06.2007



01 *Inschrijvingsnummer*
22623-03

Nummer en dagtekening (dag en uur) van het depot

67811-03 08.07.1992 , 10.00

02 *Vervaldatum*
08.07.2012

03 *Naam van de deposant*
Norden Pac Development AB

04 *Adres (straat en nummer) van de deposant*
P.O. Box 845

05 *Postcode, plaats en land van de deposant*
S-391 28 Kalmar,
Zweden

06 *Naam en adres van de gemachtigde of vermelding van het correspondentie-adres van de deposant*
Merkenbureau Knijff & Partners B.V.
Leeuwenveldseweg 12
1382 LX Weesp
Nederland.

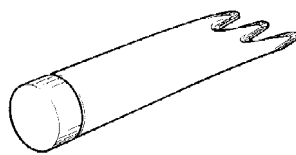
08 *Afbeelding van de tekening of het model*
ZIE AFBEELDING(EN)

11 *Vermelding van het voortbrengsel gevolgd door de aanduiding van de klasse(n) en onderklasse(n)*
Tube (kl 9-05).

13 *Recht van voorrang als bedoeld in artikel 4 van het verdrag van Parijs tot bescherming van de Industriële Eigendom*
Frankrijk, dd. 20 01 1992, nr 920316,
Norden Pac Development AB.

14 *Vermelding van de naam van de werkelijke ontwerper van de tekening*
Hans Linnér

18 *Dagtekening van de aanvraag van de vernieuwing*
13.06.2007



01 *Inschrijvingsnummer*
22623-04

Nummer en dagtekening (dag en uur) van het depot

67811-04 08.07.1992 , 10.00

02 *Vervaldatum*
08.07.2012

03 *Naam van de deposant*
Norden Pac Development AB

04 *Adres (straat en nummer) van de deposant*
P.O. Box 845

05 *Postcode, plaats en land van de deposant*
S-391 28 Kalmar,
Zweden

06 *Naam en adres van de gemachtigde of vermelding van het correspondentie-adres van de deposant*

Merkenbureau Knijff & Partners B.V.
Leeuwenveldseweg 12
1382 LX Weesp
Nederland.

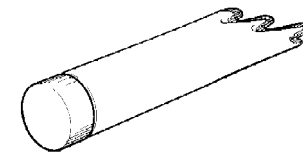
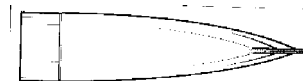
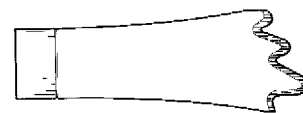
08 *Afbeelding van de tekening of het model*
ZIE AFBEELDING(EN)

11 *Vermelding van het voortbrengsel gevolgd door de aanduiding van de klasse(n) en onderklasse(n)*
Tube (kl 9-05).

13 *Recht van voorrang als bedoeld in artikel 4 van het verdrag van Parijs tot bescherming van de Industriële Eigendom*
Frankrijk, dd. 20 01 1992, nr 920316,
Norden Pac Development AB.

14 *Vermelding van de naam van de werkelijke ontwerper van de tekening*
Hans Linnér

18 *Dagtekening van de aanvraag van de vernieuwing*
13.06.2007



01 *Inschrijvingsnummer*
22623-05

Nummer en dagtekening (dag en uur) van het depot

67811-05 08.07.1992 , 10.00

02 *Vervaldatum*
08.07.2012

03 *Naam van de deposant*
Norden Pac Development AB

04 *Adres (straat en nummer) van de deposant*
P.O. Box 845

05 *Postcode, plaats en land van de deposant*
S-391 28 Kalmar,
Zweden

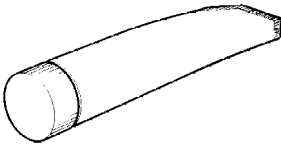
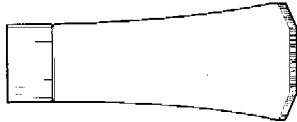
06 *Naam en adres van de gemachtigde of vermelding van het correspondentie-adres van de deposant*

Merkenbureau Knijff & Partners B.V.
Leeuwenveldseweg 12
1382 LX Weesp
Nederland.

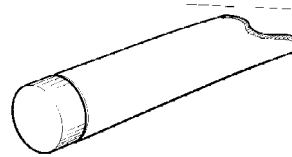
08 *Afbeelding van de tekening of het model*
ZIE AFBEELDING(EN)

11 *Vermelding van het voortbrengsel gevolgd door de aanduiding van de klasse(n) en onderklasse(n)*
Tube (kl 9-05).

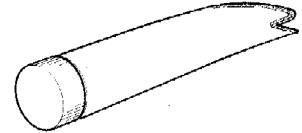
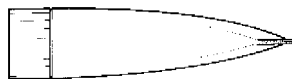
- 13 *Recht van voorrang als bedoeld in artikel 4 van het verdrag van Parijs tot bescherming van de Industriële Eigendom*
Frankrijk, dd. 20 01 1992, nr 920316, Norden Pac Development AB.
- 14 *Vermelding van de naam van de werkelijke ontwerper van de tekening*
Hans Linnér
- 18 *Dagtekening van de aanvraag van de vernieuwing*
13.06.2007



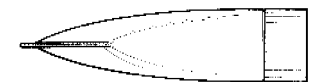
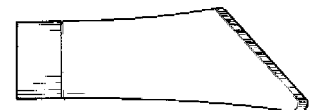
- 01 *Inschrijvingsnummer*
22623-06
Nummer en dagtekening (dag en uur) van het depot
67811-06 08.07.1992 , 10.00
- 02 *Vervaldatum*
08.07.2012
- 03 *Naam van de deposant*
Norden Pac Development AB
- 04 *Adres (straat en nummer) van de deposant*
P.O. Box 845
- 05 *Postcode, plaats en land van de deposant*
S-391 28 Kalmar, Zweden
- 06 *Naam en adres van de gemachtigde of vermelding van het correspondentie-adres van de deposant*
Merkenbureau Knijff & Partners B.V. Leeuwenveldseweg 12 1382 LX Weesp Nederland.
- 08 *Afbeelding van de tekening of het model*
ZIE AFBEELDING(EN)
- 11 *Vermelding van het voortbrengsel gevolgd door de aanduiding van de klasse(n) en onderklasse(n)*
Tube (kl 9-05).
- 13 *Recht van voorrang als bedoeld in artikel 4 van het verdrag van Parijs tot bescherming van de Industriële Eigendom*
Frankrijk, dd. 20 01 1992, nr 920316, Norden Pac Development AB.
- 14 *Vermelding van de naam van de werkelijke ontwerper van de tekening*
Hans Linnér
- 18 *Dagtekening van de aanvraag van de vernieuwing*
13.06.2007



- 01 *Inschrijvingsnummer*
22623-07
Nummer en dagtekening (dag en uur) van het depot
67811-07 08.07.1992 , 10.00
- 02 *Vervaldatum*
08.07.2012
- 03 *Naam van de deposant*
Norden Pac Development AB
- 04 *Adres (straat en nummer) van de deposant*
P.O. Box 845
- 05 *Postcode, plaats en land van de deposant*
S-391 28 Kalmar, Zweden
- 06 *Naam en adres van de gemachtigde of vermelding van het correspondentie-adres van de deposant*
Merkenbureau Knijff & Partners B.V. Leeuwenveldseweg 12 1382 LX Weesp Nederland.
- 08 *Afbeelding van de tekening of het model*
ZIE AFBEELDING(EN)
- 11 *Vermelding van het voortbrengsel gevolgd door de aanduiding van de klasse(n) en onderklasse(n)*
Tube (kl 9-05).
- 13 *Recht van voorrang als bedoeld in artikel 4 van het verdrag van Parijs tot bescherming van de Industriële Eigendom*
Frankrijk, dd. 20 01 1992, nr 920316, Norden Pac Development AB.
- 14 *Vermelding van de naam van de werkelijke ontwerper van de tekening*
Hans Linnér
- 18 *Dagtekening van de aanvraag van de vernieuwing*
13.06.2007

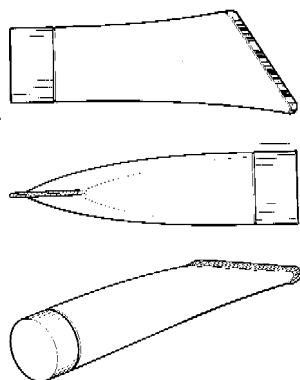


- 01 *Inschrijvingsnummer*
22623-08
Nummer en dagtekening (dag en uur) van het depot
67811-08 08.07.1992 , 10.00
- 02 *Vervaldatum*
08.07.2012
- 03 *Naam van de deposant*
Norden Pac Development AB
- 04 *Adres (straat en nummer) van de deposant*
P.O. Box 845
- 05 *Postcode, plaats en land van de deposant*
S-391 28 Kalmar, Zweden
- 06 *Naam en adres van de gemachtigde of vermelding van het correspondentie-adres van de deposant*
Merkenbureau Knijff & Partners B.V. Leeuwenveldseweg 12 1382 LX Weesp Nederland.
- 08 *Afbeelding van de tekening of het model*
ZIE AFBEELDING(EN)
- 11 *Vermelding van het voortbrengsel gevolgd door de aanduiding van de klasse(n) en onderklasse(n)*
Tube (kl 9-05).
- 13 *Recht van voorrang als bedoeld in artikel 4 van het verdrag van Parijs tot bescherming van de Industriële Eigendom*
Frankrijk, dd. 26 02 1992, nr 921201, Norden Pac Development AB.
- 14 *Vermelding van de naam van de werkelijke ontwerper van de tekening*
Hans Linnér
- 18 *Dagtekening van de aanvraag van de vernieuwing*
13.06.2007



- 01 *Inschrijvingsnummer*
22623-09
Nummer en dagtekening (dag en uur) van het depot
67811-09 08.07.1992 , 10.00

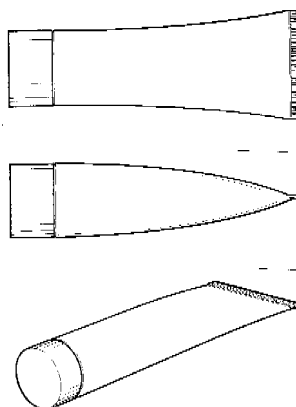
- 02 *Vervaldatum*
08.07.2012
- 03 *Naam van de deposant*
Norden Pac Development AB
- 04 *Adres (straat en nummer) van de deposant*
P.O. Box 845
- 05 *Postcode, plaats en land van de deposant*
S-391 28 Kalmar,
Zweden
- 06 *Naam en adres van de gemachtigde of vermelding van het correspondentie-adres van de deposant*
Merkenbureau Knijff & Partners B.V.
Leeuwenveldseweg 12
1382 LX Weesp
Nederland.
- 08 *Afbeelding van de tekening of het model*
ZIE AFBEELDING(EN)
- 11 *Vermelding van het voortbrengsel gevolgd door de aanduiding van de klasse(n) en onderklasse(n)*
Tube (kl 9-05).
- 13 *Recht van voorrang als bedoeld in artikel 4 van het verdrag van Parijs tot bescherming van de Industriële Eigendom*
Frankrijk, dd. 26 02 1992, nr 921201,
Norden Pac Development AB.
- 14 *Vermelding van de naam van de werkelijke ontwerper van de tekening*
Hans Linnér
- 18 *Dagtekening van de aanvraag van de vernieuwing*
13.06.2007



- 01 *Inschrijvingsnummer*
22623-10
Nummer en dagtekening (dag en uur) van het depot
67811-10 08.07.1992 , 10.00
- 02 *Vervaldatum*
08.07.2012
- 03 *Naam van de deposant*
Norden Pac Development AB
- 04 *Adres (straat en nummer) van de deposant*
P.O. Box 845
- 05 *Postcode, plaats en land van de deposant*
S-391 28 Kalmar,
Zweden
- 06 *Naam en adres van de gemachtigde of vermelding van het correspondentie-adres van de deposant*
Merkenbureau Knijff & Partners B.V.
Leeuwenveldseweg 12

1382 LX Weesp
Nederland.

- 08 *Afbeelding van de tekening of het model*
ZIE AFBEELDING(EN)
- 11 *Vermelding van het voortbrengsel gevolgd door de aanduiding van de klasse(n) en onderklasse(n)*
Tube (kl 9-05).
- 13 *Recht van voorrang als bedoeld in artikel 4 van het verdrag van Parijs tot bescherming van de Industriële Eigendom*
Frankrijk, dd. 26 02 1992, nr 921201,
Norden Pac Development AB.
- 14 *Vermelding van de naam van de werkelijke ontwerper van de tekening*
Hans Linnér
- 18 *Dagtekening van de aanvraag van de vernieuwing*
13.06.2007



- 01 *Numéro d'enregistrement*
22640-00
Numéro, date et heure du dépôt
05246-00 09.07.1992 , 16.00
- 02 *Date d'échéance*
09.07.2012
- 03 *Nom du déposant*
JOHNSON & JOHNSON
CONSUMER PRODUCTS, INC.,
New Jersey corporation
- 04 *Adresse (rue et numéro) du déposant*
501 George Street
- 05 *Code postal, localité et pays du déposant*
New Brunswick, N.J. 08903,
Etats-Unis d'Amérique
- 06 *Nom et adresse du mandataire ou indication de l'adresse postale du déposant*
OFFICE PARETTE (FRED MAES)
Avenue Gabrielle Petit 2
B-7940 Brugelette
Belgique.
- 08 *Reproduction du dessin ou modèle*
VOIR REPRODUCTION(S)
- 11 *Indication du produit suivi de la (des) classe(s) et de la (des) sous-classe(s)*
Brosse à dents (cl 4-02).
- 13 *Droit de priorité visé à l'article 4 de la Convention de Paris pour la protection de la Propriété Industrielle*
Allemagne, le 20 01 1992, no. M
9200565.9, Johnson & Johnson AG.

- 14 *Indication du nom du véritable créateur du dessin ou modèle*
Roland Jeannet, Robert Leutwyler,
Werner Leutwyler
- 18 *Date de réception de la requête du renouvellement*
05.06.2007

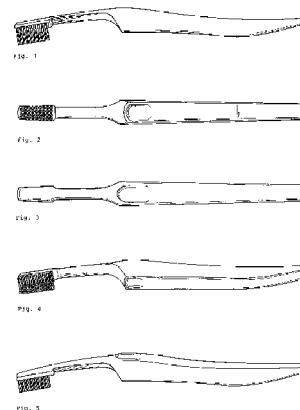


Fig. 6



Fig. 7

- 01 *Inschrijvingsnummer*
22784-00
Nummer en dagtekening (dag en uur) van het depot
67785-00 26.06.1992 , 10.00
- 02 *Vervaldatum*
26.06.2012
- 03 *Naam van de deposant*
Mike & Kremmel Limited
- 04 *Adres (straat en nummer) van de deposant*
Room 606-616 World Shipping Centre,
Harbour City, no. 7 Canton Road,
Tsimshatsui
- 05 *Postcode, plaats en land van de deposant*
Kowloon,
Hong Kong

06 *Naam en adres van de gemachtigde of vermelding van het correspondentie-adres van de deposant*

OFFICE PARETTE (FRED MAES)
Avenue Gabrielle Petit 2
B-7940 Brugelette
België.

08 *Afbeelding van de tekening of het model*
ZIE AFBEELDING(EN)

11 *Vermelding van het voortbrengsel gevolgd door de aanduiding van de klasse(n) en onderklasse(n)*

Knoflookpers (kl 7-06).

13 *Recht van voorrang als bedoeld in artikel 4 van het verdrag van Parijs tot bescherming van de Industriële Eigendom*

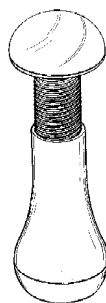
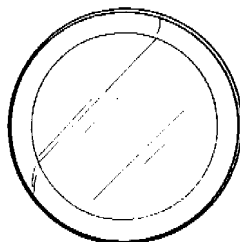
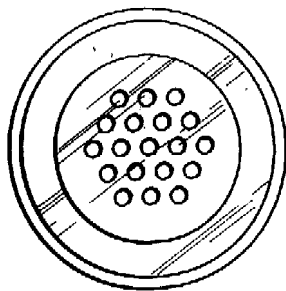
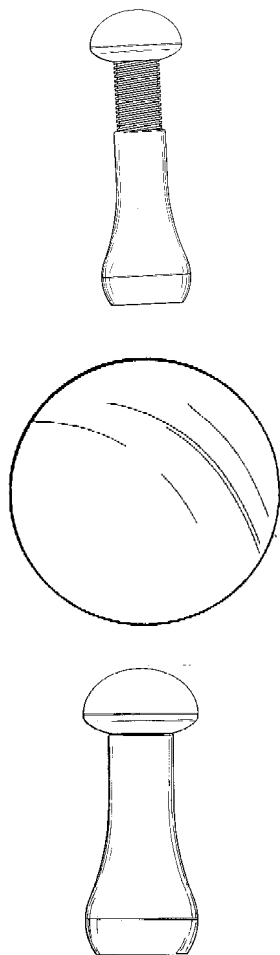
Groot-Brittannië, dd. 31 01 1992, nr. 2020639, Mike & Kremmel Limited.

14 *Vermelding van de naam van de werkelijke ontwerper van de tekening*

Dennis Wong Chun Lun

18 *Dagtekening van de aanvraag van de vernieuwing*

25.06.2007



01 *Numéro d'enregistrement*
22861-00

Numéro, date et heure du dépôt
67889-00 24.07.1992, 24.00

02 *Date d'échéance*
24.07.2012

03 *Nom du déposant*
M. Westermann & Co. G.m.b.H.

04 *Adresse (rue et numéro) du déposant*
Bahnhofstrasse 205

05 *Code postal, localité et pays du déposant*
D-5760 Arnsberg 1,
Allemagne

06 *Nom et adresse du mandataire ou indication de l'adresse postale du déposant*

Bureau Gevers S.A.
Holidaystraat 5
B-1831 Diegem
Belgique.

08 *Reproduction du dessin ou modèle*
VOIR REPRODUCTION(S)

11 *Indication du produit suivi de la (des) classe(s) et de la (des) sous-classe(s)*

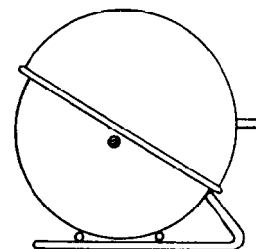
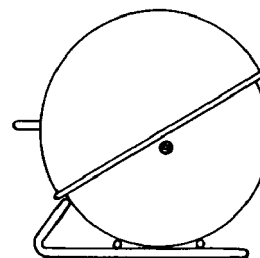
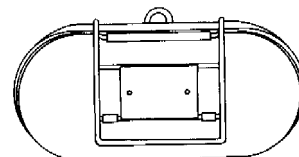
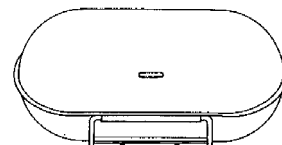
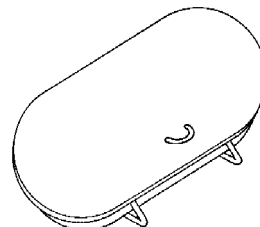
Boîte à pain (cl 7-07).

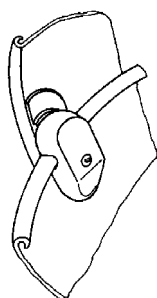
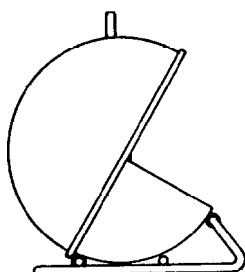
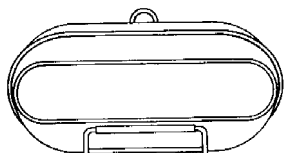
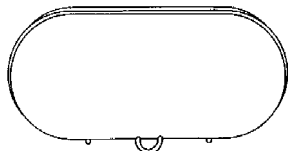
13 *Droit de priorité visé à l'article 4 de la Convention de Paris pour la protection de la Propriété Industrielle*

Allemagne, le 13 02 1992, no. M 92 01 072.5, M. Westermann & Co. G.m.b.H.

18 *Date de réception de la requête du renouvellement*

18.06.2007





01 *Inschrijvingsnummer*
23024-00

Nummer en dagtekening (dag en uur) van het depot
67812-00 08.07.1992 , 24.00

02 *Vervaldatum*
08.07.2012

03 *Naam van de deposant*
Dolomite AB

04 *Adres (straat en nummer) van de deposant*
Depagatan 3

05 *Postcode, plaats en land van de deposant*
33421 Anderstorp,
Zweden

06 *Naam en adres van de gemachtigde of vermelding van het correspondentie-adres van de deposant*
Haagsch Octrooibureau
Breitnerlaan 146
2596 HG 's-Gravenhage
Nederland.

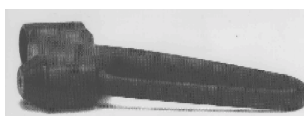
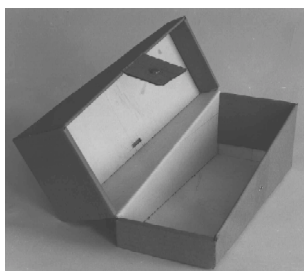
08 *Afbeelding van de tekening of het model*
ZIE AFBEELDING(EN)

11 *Vermelding van het voortbrengsel gevolgd door de aanduiding van de klasse(n) en onderklasse(n)*
Handrem voor looprek (kl 12-12).

13 *Recht van voorrang als bedoeld in artikel 4 van het verdrag van Parijs tot bescherming van de Industriële Eigendom*
Zweden, dd. 06 02 1992, nr. 920257,
ERGOTEK I SMÅLAND AB.

14 *Vermelding van de naam van de werkelijke ontwerper van de tekening*
HENDRIKSSON, Kjell

18 *Dagtekening van de aanvraag van de vernieuwing*
21.06.2007



01 *Inschrijvingsnummer*
23062-00

Nummer en dagtekening (dag en uur) van het depot
68057-00 30.09.1992 , 10.00

02 *Vervaldatum*
30.09.2012

03 *Naam van de deposant*
Giltspur Scientific Limited

04 *Adres (straat en nummer) van de deposant*
Calhame House, 13 Calhame Road

05 *Postcode, plaats en land van de deposant*
Ballyclare Co. Antrim,
Groot-Brittannië

06 *Naam en adres van de gemachtigde of vermelding van het correspondentie-adres van de deposant*

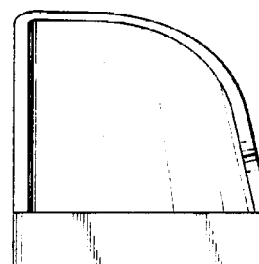
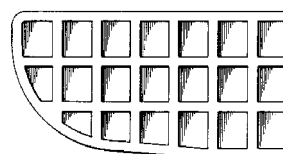
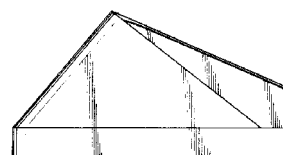
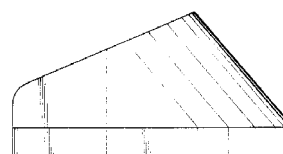
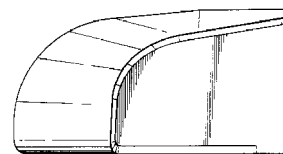
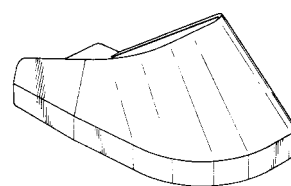
OFFICE PARETTE (FRED MAES)
Avenue Gabrielle Petit 2
B-7940 Brugelette
België.

08 *Afbeelding van de tekening of het model*
ZIE AFBEELDING(EN)

11 *Vermelding van het voortbrengsel gevolgd door de aanduiding van de klasse(n) en onderklasse(n)*
Chirurgische slof voor dieren (kl 24-04;
30-01).

14 *Vermelding van de naam van de werkelijke ontwerper van de tekening*
Ernest Fergus Logan

18 *Dagtekening van de aanvraag van de vernieuwing*
05.06.2007



- 01 *Inschrijvingsnummer*
23108-00
Nummer en dagtekening (dag en uur) van het depot
68106-00 15.10.1992 , 10.00
- 02 *Vervaldatum*
15.10.2012
- 03 *Naam van de deposant*
Kiggen Beheer B.V.
- 04 *Adres (straat en nummer) van de deposant*
Den Engelsman 1
- 05 *Postcode, plaats en land van de deposant*
6026 RB Maarheeze,
Nederland
- 06 *Naam en adres van de gemachtigde of vermelding van het correspondentie-adres van de deposant*
Algemeen Octrooi- en Merkenbureau
John F. Kennedylaan 2
5612 AB Eindhoven
Nederland.
- 08 *Afbeelding van de tekening of het model*
ZIE AFBEELDING(EN)
- 11 *Vermelding van het voortbrengsel gevolgd door de aanduiding van de klasse(n) en onderklasse(n)*
Container (kl 9-03, 09).
- 12 *Beschrijving van de kenmerkende eigenschappen van het nieuwe uiterlijk van het voortbrengsel; in voorkomend geval, vermelding van de onderdelen van de tekening of het model waarop de kleuren betrekking hebben*
De uiterlijke vormgeving van deze container wordt met name gekenmerkt door het concaaf verloop van de zijvlakken.
- 15 *Vermelding van de uiterlijke opschortingsdatum van de publicatie*
15.10.1993
- 18 *Dagtekening van de aanvraag van de vernieuwing*
26.06.2007



- 01 *Inschrijvingsnummer*
23115-00

- Nummer en dagtekening (dag en uur) van het depot*
67814-00 08.07.1992 , 24.00
- 02 *Vervaldatum*
08.07.2012
- 03 *Naam van de deposant*
Dolomite AB
- 04 *Adres (straat en nummer) van de deposant*
Depagatan 3
- 05 *Postcode, plaats en land van de deposant*
33421 Anderstorp,
Zweden
- 06 *Naam en adres van de gemachtigde of vermelding van het correspondentie-adres van de deposant*
Haagsch Octrooibureau
Breitnerlaan 146
2596 HG 's-Gravenhage
Nederland.
- 08 *Afbeelding van de tekening of het model*
ZIE AFBEELDING(EN)
- 11 *Vermelding van het voortbrengsel gevolgd door de aanduiding van de klasse(n) en onderklasse(n)*
Looprek (kl 12-12).
- 13 *Recht van voorrang als bedoeld in artikel 4 van het verdrag van Parijs tot bescherming van de Industriële Eigendom*
Zweden, dd. 06 02 1992, nr. 920258,
Ergotek I Småland AB.
- 14 *Vermelding van de naam van de werkelijke ontwerper van de tekening*
Anders AHLBERTZ; Sven-Inge
KJELL
- 18 *Dagtekening van de aanvraag van de vernieuwing*
21.06.2007



- 01 *Inschrijvingsnummer*
23128-00
Nummer en dagtekening (dag en uur) van het depot
68121-00 22.10.1992 , 11.25
- 02 *Vervaldatum*
22.10.2012
- 03 *Naam van de deposant*
BMA Ergonomics B.V.
- 04 *Adres (straat en nummer) van de deposant*
Schoenerweg 4
- 05 *Postcode, plaats en land van de deposant*
8042 PJ Zwolle,
Nederland

- 06 Naam en adres van de gemachtigde of vermelding van het correspondentie-adres van de deposant

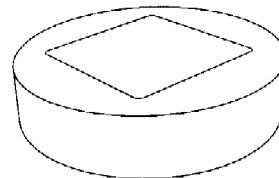
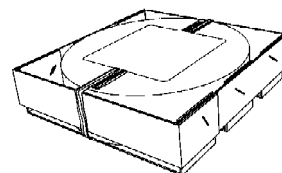
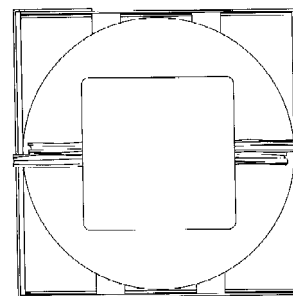
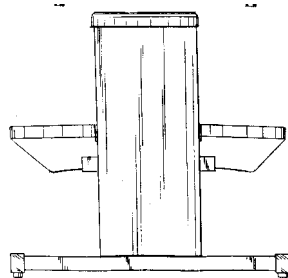
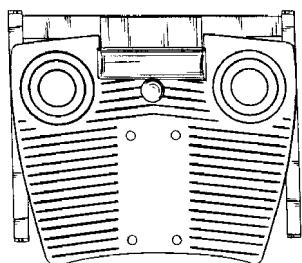
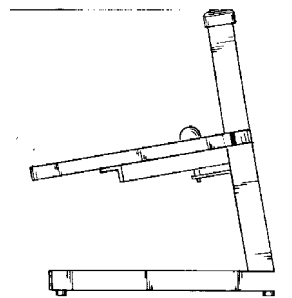
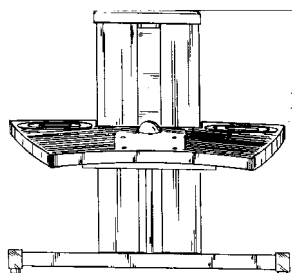
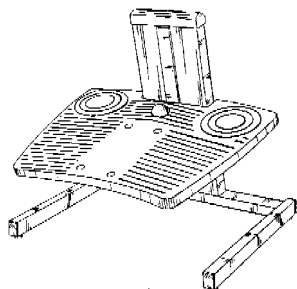
Octrooibureau Arnold & Siedsma
Sweelinckplein 1
2517 GK 's-Gravenhage
Nederland.

- 08 Afbeelding van de tekening of het model
ZIE AFBEELDING(EN)

- 11 Vermelding van het voortbrengsel gevolgd door de aanduiding van de klasse(n) en onderklasse(n)

Voetenbankje (kl 6-06).

- 18 Dagtekening van de aanvraag van de vernieuwing
04.06.2007



- 01 Numéro d'enregistrement
28274-00

Numéro, date et heure du dépôt
72920-00 12.03.1997, 15.20

Date de l'enregistrement
15.12.2006

- 02 Date d'échéance
12.03.2012

- 03 Nom du déposant
BONGRAIN S.A., société anonyme

- 04 Adresse (rue et numéro) du déposant
Le Moulin à Vent, 7 route de Dampierre

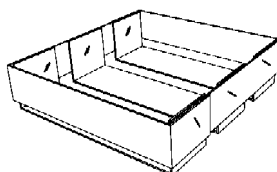
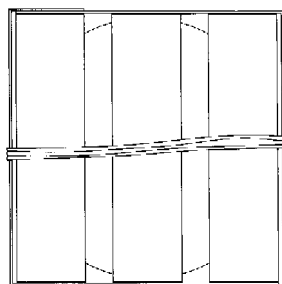
- 05 Code postal, localité et pays du déposant
78280 Guyancourt,
France

- 06 Nom et adresse du mandataire ou indication de l'adresse postale du déposant
Bureau Gevers S.A.
Holidaystraat 5
B-1831 Diegem
Belgique.

- 08 Reproduction du dessin ou modèle
VOIR REPRODUCTION(S)

- 11 Indication du produit suivi de la (des) classe(s) et de la (des) sous-classe(s)
Fromage inséré dans une boîte (cl 1-03; 9-03).

- 18 Date de réception de la requête du renouvellement
11.12.2006



- 01 Inschrijvingsnummer
28535-00

Nummer en dagtekening (dag en uur) van het depot

73244-00 06.06.1997, 10.00

- 02 Vervaldatum
06.06.2012

- 03 Naam van de deposant
Black & Decker Inc.,
Delaware corporation

- 04 Adres (straat en nummer) van de deposant
Drummond Plaza Office Park, 1423
Kirkwood Highway

- 05 Postcode, plaats en land van de deposant
Newark - Delaware 19711,
Ver.St.v.Am

- 06 Naam en adres van de gemachtigde of vermelding van het correspondentie-adres van de deposant

Algemeen Octrooi- en Merkenbureau
John F. Kennedylaan 2
5612 AB Eindhoven
Nederland.

- 08 Afbeelding van de tekening of het model
ZIE AFBEELDING(EN)

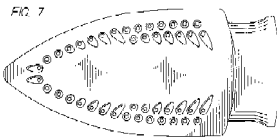
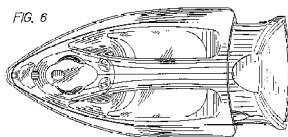
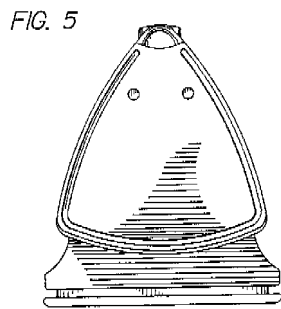
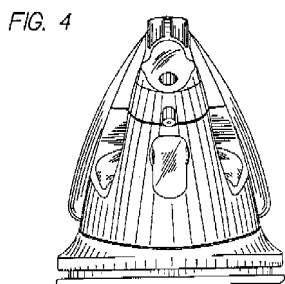
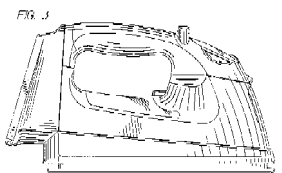
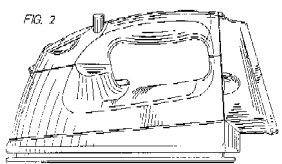
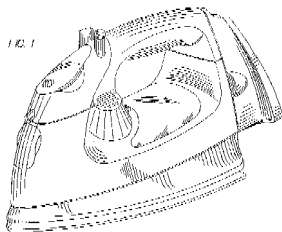
- 11 Vermelding van het voortbrengsel gevolgd door de aanduiding van de klasse(n) en onderklasse(n)
Strijkijzer (kl 7-05).

- 12 Beschrijving van de kenmerkende eigenschappen van het nieuwe uiterlijk van het voortbrengsel; in voorkomend geval, vermelding

ding van de onderdelen van de tekening of het model waarop de kleuren betrekking hebben

Fig. 1: perspectiefisch aanzicht; fig. 2: rechter zij-aanzicht; fig. 3: linker zij-aanzicht; fig. 4: vooraanzicht; fig. 5: achteraanzicht; fig. 6: bovenaanzicht; fig. 7: onderaanzicht.

18 Dagtekening van de aanvraag van de vernieuwing
05.06.2007



01 Inschrijvingsnummer
28547-00

Nummer en dagtekening (dag en uur) van het depot
73287-00 20.06.1997, 24.00

02 Vervaldatum
20.06.2012

03 Naam van de deponent
Pirelli Tire LLC.
A Limited Liability Company
organized
and existing under the laws of the state
of Delaware

04 Adres (straat en nummer) van de deponent
500 Sargent Drive, P.O. Box 2001

05 Postcode, plaats en land van de deponent
New Haven, Connecticut 06536-0201,
Ver.St.v.Am

06 Naam en adres van de gemachtigde of vermelding van het correspondentie-adres van de deponent
VEREENIGDE
Johan de Wittlaan 7
2517 JR Den Haag
Nederland.

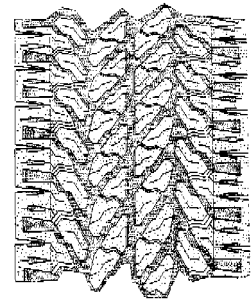
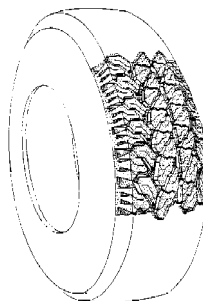
08 Afbeelding van de tekening of het model
ZIE AFBEELDING(EN)

11 Vermelding van het voortbrengsel gevolgd door de aanduiding van de klasse(n) en onderklasse(n)
Bandenprofiel (kl 12-15).

13 Recht van voorrang als bedoeld in artikel 4 van het verdrag van Parijs tot bescherming van de Industriële Eigendom
Ver.St.v.Am., dd. 10 01 1997, nr. 29/064751, CARPINO John Steven; PEARSON Gary Brian

14 Vermelding van de naam van de werkelijke ontwerper van de tekening
CARPINO John Steven; PEARSON Gary Brian

18 Dagtekening van de aanvraag van de vernieuwing
05.06.2007



01 Inschrijvingsnummer
28548-00

Nummer en dagtekening (dag en uur) van het depot
73288-00 20.06.1997, 24.00

02 Vervaldatum
20.06.2012

03 Naam van de deponent
Stora Enso AB

04 Adres (straat en nummer) van de deponent
Asgatan 22

05 Postcode, plaats en land van de deponent
791 80 Falun,
Zweden

06 Naam en adres van de gemachtigde of vermelding van het correspondentie-adres van de deponent
Novagraaf Nederland B.V.
Hogehilweg 3
1101 CA Amsterdam-Zuidoost
Nederland.

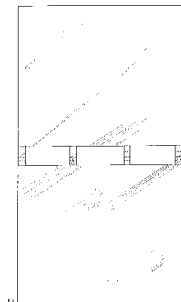
08 Afbeelding van de tekening of het model
ZIE AFBEELDING(EN)

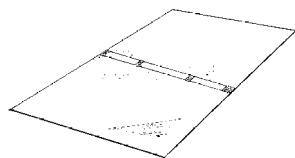
11 Vermelding van het voortbrengsel gevolgd door de aanduiding van de klasse(n) en onderklasse(n)
Stabalisatieplaat voor pallet (kl 9-08, 99).

13 Recht van voorrang als bedoeld in artikel 4 van het verdrag van Parijs tot bescherming van de Industriële Eigendom
Zweden, dd. 23 12 1996, nr. 96-2710, Stora Kopparbergs Bergslags AB.

14 Vermelding van de naam van de werkelijke ontwerper van de tekening
LYSELL Lennart

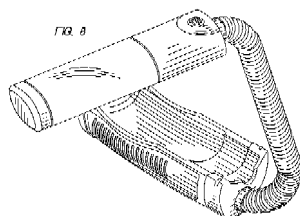
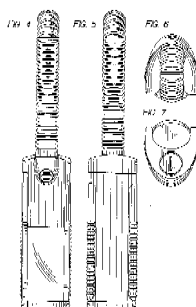
18 Dagtekening van de aanvraag van de vernieuwing
12.06.2007





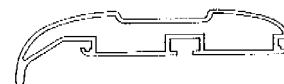
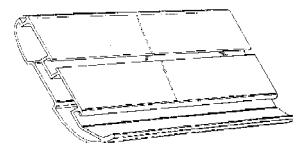
12

- 01 *Inschrijvingsnummer*
28563-00
Nummer en dagtekening (dag en uur) van het depot
73326-00 03.07.1997, 10.00
- 02 *Vervaldatum*
03.07.2012
- 03 *Naam van de deposant*
Black & Decker Inc.,
Delaware corporation
- 04 *Adres (straat en nummer) van de deposant*
Drummond Plaza Office Park, 1423
Kirkwood Highway
- 05 *Postcode, plaats en land van de deposant*
Newark - Delaware 19711,
Ver.St.v.Am
- 06 *Naam en adres van de gemachtigde of vermelding van het correspondentie-adres van de deposant*
Algemeen Octrooi- en Merkenbureau
John F. Kennedylaan 2
5612 AB Eindhoven
Nederland.
- 08 *Afbeelding van de tekening of het model*
ZIE AFBEELDING(EN)
- 11 *Vermelding van het voortbrengsel gevolgd door de aanduiding van de klasse(n) en onderklasse(n)*
Lantaarn (kl 26-02).
- 12 *Beschrijving van de kenmerkende eigenschappen van het nieuwe uiterlijk van het voortbrengsel; in voorkomend geval, vermelding van de onderdelen van de tekening of het model waarop de kleuren betrekking hebben*
Fig. 1: perspectiefisch bovenaanzicht; fig. 2: linker zij-aanzicht; fig. 3: rechter zij-aanzicht; fig. 4: bovenaanzicht; fig. 5: onderaanzicht; fig. 6: achteraanzicht; fig. 7: vooraanzicht; fig. 8: perspectiefisch vooraanzicht.
- 13 *Recht van voorrang als bedoeld in artikel 4 van het verdrag van Parijs tot bescherming van de Industriële Eigendom*
Ver.St.v.Am., dd. 09 01 1997, nr. 029/064.716, RORKE Anthony Brooks; DUBOIS Craig A.; SWYST Thomas.
- 18 *Dagtekening van de aanvraag van de vernieuwing*
22.06.2007

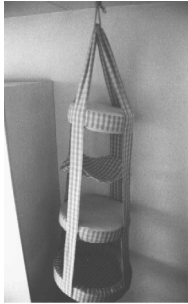


- 01 *Inschrijvingsnummer*
28571-00
Nummer en dagtekening (dag en uur) van het depot
73354-00 09.07.1997, 24.00
- 02 *Vervaldatum*
09.07.2012
- 03 *Naam van de deposant*
Scania CV AB
- 04 *Adres (straat en nummer) van de deposant*
- 05 *Postcode, plaats en land van de deposant*
S-151 87 Södertälje,
Zweden
- 06 *Naam en adres van de gemachtigde of vermelding van het correspondentie-adres van de deposant*
OFFICE PARETTE (FRED MAES)
Avenue Gabrielle Petit 2
B-7940 Brugelette
België.

- 08 *Afbeelding van de tekening of het model*
ZIE AFBEELDING(EN)
- 11 *Vermelding van het voortbrengsel gevolgd door de aanduiding van de klasse(n) en onderklasse(n)*
Zijbumper (kl 12-16).
- 13 *Recht van voorrang als bedoeld in artikel 4 van het verdrag van Parijs tot bescherming van de Industriële Eigendom*
Zweden, dd. 11 02 1997, nr. 97-0309,
Scania CV AB.
- 14 *Vermelding van de naam van de werkelijke ontwerper van de tekening*
VALIERA-MASCARENHAS
Bernardo; NYMAN Ingemar;
LINDGREN Sigurd
- 18 *Dagtekening van de aanvraag van de vernieuwing*
05.06.2007



- 01 *Inschrijvingsnummer*
28594-00
Nummer en dagtekening (dag en uur) van het depot
73256-00 11.06.1997, 10.00
- 02 *Vervaldatum*
11.06.2012
- 03 *Naam van de deposant*
Wilhelmina Aleida Gijsberta Maria van der Wurff
- 04 *Adres (straat en nummer) van de deposant*
Het Boske 61
- 05 *Postcode, plaats en land van de deposant*
4891 NG Rijsbergen,
Nederland
- 06 *Naam en adres van de gemachtigde of vermelding van het correspondentie-adres van de deposant*
Algemeen Octrooi- en Merkenbureau
John F. Kennedylaan 2
5612 AB Eindhoven
Nederland.
- 08 *Afbeelding van de tekening of het model*
ZIE AFBEELDING(EN)
- 11 *Vermelding van het voortbrengsel gevolgd door de aanduiding van de klasse(n) en onderklasse(n)*
Ophangmat voor katten (kl 30-02).
- 15 *Vermelding van de uiterlijke opschortingsdatum van de publicatie*
11.06.1998
- 18 *Dagtekening van de aanvraag van de vernieuwing*
08.06.2007



01 Numéro d'enregistrement
28634-00

Numéro, date et heure du dépôt
73286-00 20.06.1997, 14.05

02 Date d'échéance
20.06.2012

03 Nom du déposant
SmithKline Beecham Consumer
Healthcare GmbH

04 Adresse (rue et numéro) du déposant
Hermannstrasse 7

05 Code postal, localité et pays du déposant
D-77815 Bühl (Baden),
Allemagne

06 Nom et adresse du mandataire ou indication
de l'adresse postale du déposant
Bureau Gevers S.A.
Holidaystraat 5
B-1831 Diegem
Belgique.

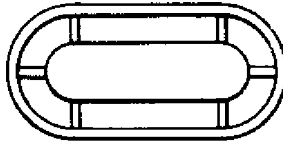
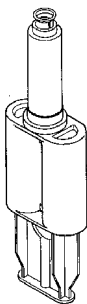
08 Reproduction du dessin ou modèle
VOIR REPRODUCTION(S)

11 Indication du produit suivi de la (des)
classe(s) et de la (des) sous-classe(s)
Seringue (cl 24-02).

13 Droit de priorité visé à l'article 4 de la
Convention de Paris pour la protection de la Propriété Industrielle
Grande-Bretagne, le 24 12 1996, no.
2062061, SmithKline Beecham Consumer
Healthcare GmbH.

14 Indication du nom du véritable créateur du
dessin ou modèle
KRAMER Hans; LORSCHIEDT Will

18 Date de réception de la requête du renouvellement
04.06.2007



01 Inschrijvingsnummer
28637-00

Numer en dagtekening (dag en uur) van het depot
73330-00 03.07.1997, 10.00

02 Vervaldatum
03.07.2012

03 Naam van de deposant
Black & Decker Inc.,
Delaware corporation

04 Adres (straat en nummer) van de deposant
Drummond Plaza Office Park, 1423
Kirkwood Highway

05 Postcode, plaats en land van de deposant
Newark - Delaware 19711,
Ver.St.v.Am

06 Naam en adres van de gemachtigde of vermelding van het correspondentie-adres van de deposant
Algemeen Octrooi- en Merkenbureau
John F. Kennedylaan 2
5612 AB Eindhoven
Nederland.

08 Afbeelding van de tekening of het model
ZIE AFBEELDING(EN)

11 Vermelding van het voortbrengsel gevolgd door de aanduiding van de klasse(n) en onderklasse(n)
Strijkijzerzool (kl 7-05).

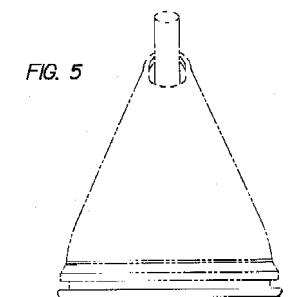
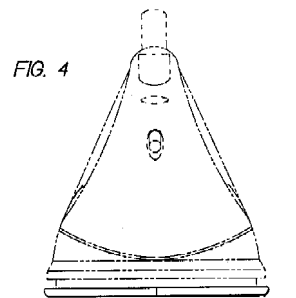
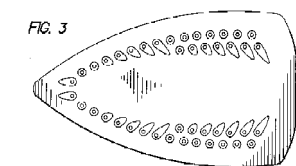
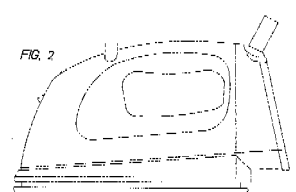
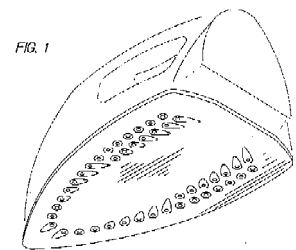
12 Beschrijving van de kenmerkende eigenschappen van het nieuwe uiterlijk van het voortbrengsel; in voorkomend geval, vermelding van de onderdelen van de tekening of het model waarop de kleuren betrekking hebben

Fig. 1: perspectiefisch onderaanzicht;
fig. 2: zijaanzicht; fig. 3: onderaanzicht;
fig. 4: vooraanzicht; fig. 5:
achteraanzicht.

13 Recht van voorrang als bedoeld in artikel 4 van het verdrag van Parijs tot bescherming van de Industriële Eigendom

Etats-Unis d'Amérique, dd. 09 01 1997,
nr. 029/064.719, NAFTA Stuart

18 Dagtekening van de aanvraag van de vernieuwing
22.06.2007



01 Numéro d'enregistrement
28642-04

Numéro, date et heure du dépôt
73438-04 25.07.1997, 14.00

02 Date d'échéance
25.07.2012

03 Nom du déposant
Franz Neuhofer jun.

04 Adresse (rue et numéro) du déposant
Haslau 56

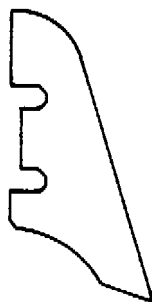
05 Code postal, localité et pays du déposant
A-4893 Zell am Moos,
Autriche

06 Nom et adresse du mandataire ou indication
de l'adresse postale du déposant
Office Ernest T. FREYLINGER S.A.
234 route d'Arlon
L-8010 Strassen
Luxembourg.

08 Reproduction du dessin ou modèle
VOIR REPRODUCTION(S)

11 Indication du produit suivi de la (des)
classe(s) et de la (des) sous-classe(s)
Plinthe profilée (cl 25-01).

18 Date de réception de la requête du renouvel-
lement
15.06.2007



01 Numéro d'enregistrement
28642-06

Numéro, date et heure du dépôt
73438-06 25.07.1997, 14.00

02 Date d'échéance
25.07.2012

03 Nom du déposant
Franz Neuhofer jun.

04 Adresse (rue et numéro) du déposant
Haslau 56

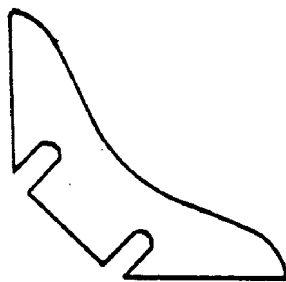
05 Code postal, localité et pays du déposant
A-4893 Zell am Moos,
Autriche

06 Nom et adresse du mandataire ou indication
de l'adresse postale du déposant
Office Ernest T. FREYLINGER S.A.
234 route d'Arlon
L-8010 Strassen
Luxembourg.

08 Reproduction du dessin ou modèle
VOIR REPRODUCTION(S)

11 Indication du produit suivi de la (des)
classe(s) et de la (des) sous-classe(s)
Plinthe profilée (cl 25-01).

18 Date de réception de la requête du renouvel-
lement
15.06.2007



01 Numéro d'enregistrement
28642-07

Numéro, date et heure du dépôt
73438-07 25.07.1997, 14.00

02 Date d'échéance
25.07.2012

03 Nom du déposant
Franz Neuhofer jun.

04 Adresse (rue et numéro) du déposant
Haslau 56

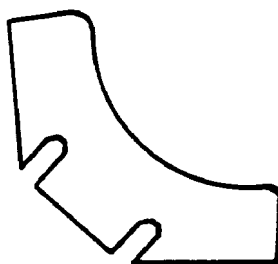
05 Code postal, localité et pays du déposant
A-4893 Zell am Moos,
Autriche

06 Nom et adresse du mandataire ou indication
de l'adresse postale du déposant
Office Ernest T. FREYLINGER S.A.
234 route d'Arlon
L-8010 Strassen
Luxembourg.

08 Reproduction du dessin ou modèle
VOIR REPRODUCTION(S)

11 Indication du produit suivi de la (des)
classe(s) et de la (des) sous-classe(s)
Plinthe profilée (cl 25-01).

18 Date de réception de la requête du renouvel-
lement
15.06.2007



01 Numéro d'enregistrement
28642-08

Numéro, date et heure du dépôt
73438-08 25.07.1997, 14.00

02 Date d'échéance
25.07.2012

03 Nom du déposant
Franz Neuhofer jun.

04 Adresse (rue et numéro) du déposant
Haslau 56

05 Code postal, localité et pays du déposant
A-4893 Zell am Moos,
Autriche

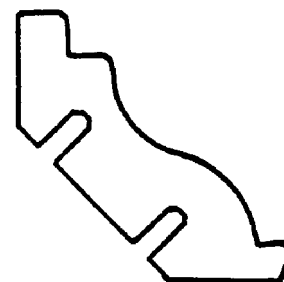
06 Nom et adresse du mandataire ou indication
de l'adresse postale du déposant

Office Ernest T. FREYLINGER S.A.
234 route d'Arlon
L-8010 Strassen
Luxembourg.

08 Reproduction du dessin ou modèle
VOIR REPRODUCTION(S)

11 Indication du produit suivi de la (des)
classe(s) et de la (des) sous-classe(s)
Plinthe profilée (cl 25-01).

18 Date de réception de la requête du renouvel-
lement
15.06.2007



01 Numéro d'enregistrement
28642-10

Numéro, date et heure du dépôt
73438-10 25.07.1997, 14.00

02 Date d'échéance
25.07.2012

03 Nom du déposant
Franz Neuhofer jun.

04 Adresse (rue et numéro) du déposant
Haslau 56

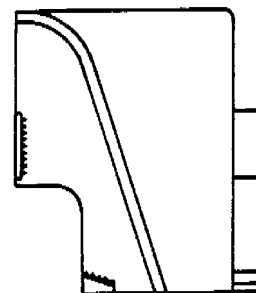
05 Code postal, localité et pays du déposant
A-4893 Zell am Moos,
Autriche

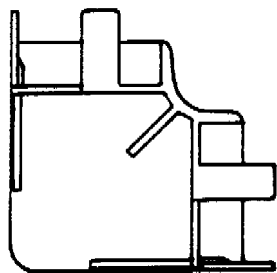
06 Nom et adresse du mandataire ou indication
de l'adresse postale du déposant
Office Ernest T. FREYLINGER S.A.
234 route d'Arlon
L-8010 Strassen
Luxembourg.

08 Reproduction du dessin ou modèle
VOIR REPRODUCTION(S)

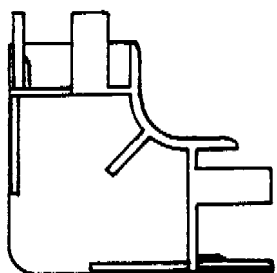
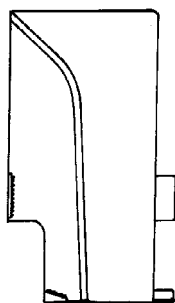
11 Indication du produit suivi de la (des)
classe(s) et de la (des) sous-classe(s)
Raccord de coin pour plinthe profilée
(cl 25-01).

18 Date de réception de la requête du renouvel-
lement
15.06.2007

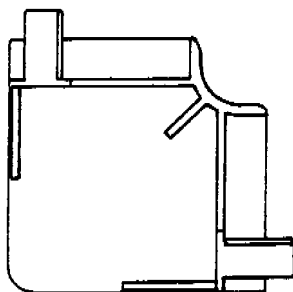
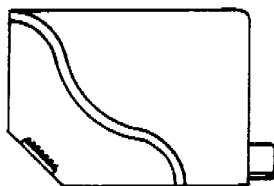




- 01 Numéro d'enregistrement
28642-11
Numéro, date et heure du dépôt
73438-11 25.07.1997 , 14.00
- 02 Date d'échéance
25.07.2012
- 03 Nom du déposant
Franz Neuhofer jun.
- 04 Adresse (rue et numéro) du déposant
Haslau 56
- 05 Code postal, localité et pays du déposant
A-4893 Zell am Moos,
Autriche
- 06 Nom et adresse du mandataire ou indication
de l'adresse postale du déposant
Office Ernest T. FREYLINGER S.A.
234 route d'Arlon
L-8010 Strassen
Luxembourg.
- 08 Reproduction du dessin ou modèle
VOIR REPRODUCTION(S)
- 11 Indication du produit suivi de la (des)
classe(s) et de la (des) sous-classe(s)
Raccord de coin pour plinthe profilée
(cl 25-01).
- 18 Date de réception de la requête du renouvel-
lement
15.06.2007



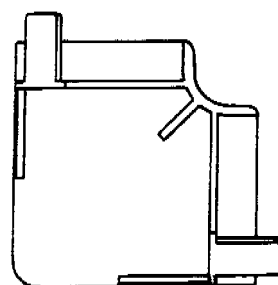
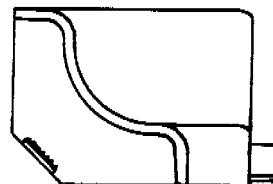
- 01 Numéro d'enregistrement
28642-12
Numéro, date et heure du dépôt
73438-12 25.07.1997 , 14.00
- 02 Date d'échéance
25.07.2012
- 03 Nom du déposant
Franz Neuhofer jun.
- 04 Adresse (rue et numéro) du déposant
Haslau 56
- 05 Code postal, localité et pays du déposant
A-4893 Zell am Moos,
Autriche
- 06 Nom et adresse du mandataire ou indication
de l'adresse postale du déposant
Office Ernest T. FREYLINGER S.A.
234 route d'Arlon
L-8010 Strassen
Luxembourg.
- 08 Reproduction du dessin ou modèle
VOIR REPRODUCTION(S)
- 11 Indication du produit suivi de la (des)
classe(s) et de la (des) sous-classe(s)
Raccord de coin pour plinthe profilée
(cl 25-01).
- 18 Date de réception de la requête du renouvel-
lement
15.06.2007



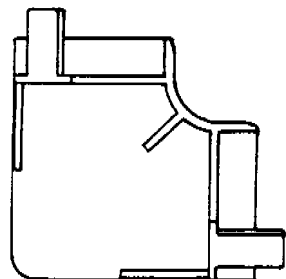
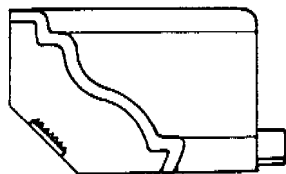
- 01 Numéro d'enregistrement
28642-13
Numéro, date et heure du dépôt
73438-13 25.07.1997 , 14.00
- 02 Date d'échéance
25.07.2012
- 03 Nom du déposant
Franz Neuhofer jun.
- 04 Adresse (rue et numéro) du déposant
Haslau 56
- 05 Code postal, localité et pays du déposant
A-4893 Zell am Moos,
Autriche
- 06 Nom et adresse du mandataire ou indication
de l'adresse postale du déposant
Office Ernest T. FREYLINGER S.A.
234 route d'Arlon

L-8010 Strassen
Luxembourg.

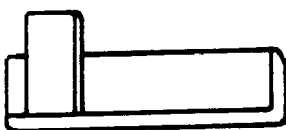
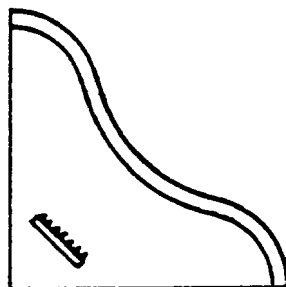
- 08 Reproduction du dessin ou modèle
VOIR REPRODUCTION(S)
- 11 Indication du produit suivi de la (des)
classe(s) et de la (des) sous-classe(s)
Raccord de coin pour plinthe profilée
(cl 25-01).
- 18 Date de réception de la requête du renouvel-
lement
15.06.2007



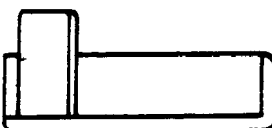
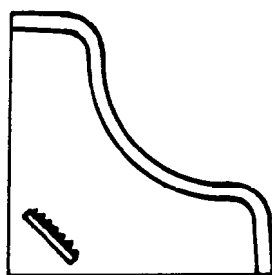
- 01 Numéro d'enregistrement
28642-14
Numéro, date et heure du dépôt
73438-14 25.07.1997 , 14.00
- 02 Date d'échéance
25.07.2012
- 03 Nom du déposant
Franz Neuhofer jun.
- 04 Adresse (rue et numéro) du déposant
Haslau 56
- 05 Code postal, localité et pays du déposant
A-4893 Zell am Moos,
Autriche
- 06 Nom et adresse du mandataire ou indication
de l'adresse postale du déposant
Office Ernest T. FREYLINGER S.A.
234 route d'Arlon
L-8010 Strassen
Luxembourg.
- 08 Reproduction du dessin ou modèle
VOIR REPRODUCTION(S)
- 11 Indication du produit suivi de la (des)
classe(s) et de la (des) sous-classe(s)
Raccord de coin pour plinthe profilée
(cl 25-01).
- 18 Date de réception de la requête du renouvel-
lement
15.06.2007



- 01 Numéro d'enregistrement
28642-15
Numéro, date et heure du dépôt
73438-15 25.07.1997, 14.00
- 02 Date d'échéance
25.07.2012
- 03 Nom du déposant
Franz Neuhofer jun.
- 04 Adresse (rue et numéro) du déposant
Haslau 56
- 05 Code postal, localité et pays du déposant
A-4893 Zell am Moos,
Autriche
- 06 Nom et adresse du mandataire ou indication
de l'adresse postale du déposant
Office Ernest T. FREYLINGER S.A.
234 route d'Arlon
L-8010 Strassen
Luxembourg.
- 08 Reproduction du dessin ou modèle
VOIR REPRODUCTION(S)
- 11 Indication du produit suivi de la (des)
classe(s) et de la (des) sous-classe(s)
Embout pour plinthe profilée (cl 25-
01).
- 18 Date de réception de la requête du renouvel-
lement
15.06.2007

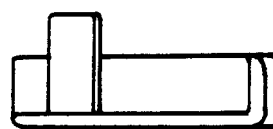
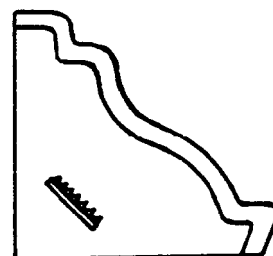


- 01 Numéro d'enregistrement
28642-16
Numéro, date et heure du dépôt
73438-16 25.07.1997, 14.00
- 02 Date d'échéance
25.07.2012
- 03 Nom du déposant
Franz Neuhofer jun.
- 04 Adresse (rue et numéro) du déposant
Haslau 56
- 05 Code postal, localité et pays du déposant
A-4893 Zell am Moos,
Autriche
- 06 Nom et adresse du mandataire ou indication
de l'adresse postale du déposant
Office Ernest T. FREYLINGER S.A.
234 route d'Arlon
L-8010 Strassen
Luxembourg.
- 08 Reproduction du dessin ou modèle
VOIR REPRODUCTION(S)
- 11 Indication du produit suivi de la (des)
classe(s) et de la (des) sous-classe(s)
Embout pour plinthe profilée (cl 25-
01).
- 18 Date de réception de la requête du renouvel-
lement
15.06.2007



- 01 Numéro d'enregistrement
28642-17
Numéro, date et heure du dépôt
73438-17 25.07.1997, 14.00
- 02 Date d'échéance
25.07.2012
- 03 Nom du déposant
Franz Neuhofer jun.
- 04 Adresse (rue et numéro) du déposant
Haslau 56
- 05 Code postal, localité et pays du déposant
A-4893 Zell am Moos,
Autriche
- 06 Nom et adresse du mandataire ou indication
de l'adresse postale du déposant
Office Ernest T. FREYLINGER S.A.
234 route d'Arlon
L-8010 Strassen
Luxembourg.

- 08 Reproduction du dessin ou modèle
VOIR REPRODUCTION(S)
- 11 Indication du produit suivi de la (des)
classe(s) et de la (des) sous-classe(s)
Embout pour plinthe profilée (cl 25-
01).
- 18 Date de réception de la requête du renouvel-
lement
15.06.2007



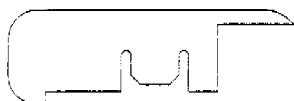
- 01 Numéro d'enregistrement
28642-21
Numéro, date et heure du dépôt
73438-21 25.07.1997, 14.00
- 02 Date d'échéance
25.07.2012
- 03 Nom du déposant
Franz Neuhofer jun.
- 04 Adresse (rue et numéro) du déposant
Haslau 56
- 05 Code postal, localité et pays du déposant
A-4893 Zell am Moos,
Autriche
- 06 Nom et adresse du mandataire ou indication
de l'adresse postale du déposant
Office Ernest T. FREYLINGER S.A.
234 route d'Arlon
L-8010 Strassen
Luxembourg.
- 08 Reproduction du dessin ou modèle
VOIR REPRODUCTION(S)
- 11 Indication du produit suivi de la (des)
classe(s) et de la (des) sous-classe(s)
Plinthe profilée (cl 25-01).
- 13 Droit de priorité visé à l'article 4 de la Con-
vention de Paris pour la protection de la Prop-
riété Industrielle
Autriche, le 30 01 1997, no. 24610 (MU
469/97), NEUHOFER Jun. Franz
- 18 Date de réception de la requête du renouvel-
lement
15.06.2007



- 01 Numéro d'enregistrement
28642-22

Numéro, date et heure du dépôt
73438-22 25.07.1997, 14.00

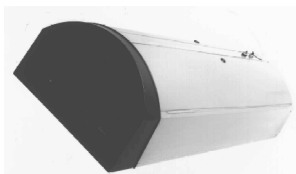
- 02 Date d'échéance
25.07.2012
- 03 Nom du déposant
Franz Neuhofer jun.
- 04 Adresse (rue et numéro) du déposant
Haslau 56
- 05 Code postal, localité et pays du déposant
A-4893 Zell am Moos,
Autriche
- 06 Nom et adresse du mandataire ou indication
de l'adresse postale du déposant
Office Ernest T. FREYLINGER S.A.
234 route d' Arlon
L-8010 Strassen
Luxembourg.
- 08 Reproduction du dessin ou modèle
VOIR REPRODUCTION(S)
- 11 Indication du produit suivi de la (des)
classe(s) et de la (des) sous-classe(s)
Plinthe profilée (cl 25-01).
- 13 Droit de priorité visé à l'article 4 de la
Convention de Paris pour la protection de la
Propriété Industrielle
Autriche, le 30 01 1997, no. 24612 (MU
471/97), NEUHOFER Jun. Franz
- 18 Date de réception de la requête du renouvel-
lement
15.06.2007



- 01 Numéro d'enregistrement
28642-43
Numéro, date et heure du dépôt
73438-43 25.07.1997, 14.00
- 02 Date d'échéance
25.07.2012
- 03 Nom du déposant
Franz Neuhofer jun.
- 04 Adresse (rue et numéro) du déposant
Haslau 56
- 05 Code postal, localité et pays du déposant
A-4893 Zell am Moos,
Autriche
- 06 Nom et adresse du mandataire ou indication
de l'adresse postale du déposant
Office Ernest T. FREYLINGER S.A.
234 route d' Arlon
L-8010 Strassen
Luxembourg.
- 08 Reproduction du dessin ou modèle
VOIR REPRODUCTION(S)
- 11 Indication du produit suivi de la (des)
classe(s) et de la (des) sous-classe(s)
Plinthe profilée (cl 25-01).
- 13 Droit de priorité visé à l'article 4 de la
Convention de Paris pour la protection de la
Propriété Industrielle
Autriche, le 12 06 1997, no. MU 2274/
97, NEUHOFER Jun Franz.
- 18 Date de réception de la requête du renouvel-
lement
15.06.2007



- 01 Inschrijvingsnummer
28690-01
Nummer en dagtekening (dag en uur) van het
depot
73266-01 13.06.1997, 11.55
- 02 Vervaldatum
13.06.2012
- 03 Naam van de deposant
System Cleaners A/S
- 04 Adres (straat en nummer) van de deposant
Virkelyst 17B
- 05 Postcode, plaats en land van de deposant
DK-9400 Nørresundby,
Denemarken
- 06 Naam en adres van de gemachtigde of ver-
melding van het correspondentie-adres van
de deposant
Octrooibureau Vriesendorp & Gaade
B.V.
Dr. Kuypersstraat 6
2514 BB 's-Gravenhage
Nederland.
- 08 Afbeelding van de tekening of het model
ZIE AFBEELDING(EN)
- 11 Vermelding van het voortbrengsel gevolgd
door de aanduiding van de klasse(n) en
onderklasse(n)
Behuizing voor schoonmaakinstallatie
(kl 23-04).
- 12 Beschrijving van de kenmerkende eigen-
schappen van het nieuwe uiterlijk van het
voortbrengsel; in voorkomend geval, ver-
melding van de onderdelen van de tekening of het
model waarop de kleuren betrekking hebben
Denemarken, dd. 14 01 1997, nr. MA
0037 1997, System Cleaners A/S.
- 14 Vermelding van de naam van de werkelijke
ontwerper van de tekening
PEDERSEN Villy Leenhardt; BRAHE-
PEDERSEN Jakob
- 18 Dagtekening van de aanvraag van de ver-
nieuwing
07.06.2007



- 01 Inschrijvingsnummer
28690-02
Nummer en dagtekening (dag en uur) van het
depot
73266-02 13.06.1997, 11.55
- 02 Vervaldatum
13.06.2012
- 03 Naam van de deposant
System Cleaners A/S
- 04 Adres (straat en nummer) van de deposant
Virkelyst 17B
- 05 Postcode, plaats en land van de deposant
DK-9400 Nørresundby,
Denemarken
- 06 Naam en adres van de gemachtigde of ver-
melding van het correspondentie-adres van
de deposant
Octrooibureau Vriesendorp & Gaade
B.V.
Dr. Kuypersstraat 6
2514 BB 's-Gravenhage
Nederland.
- 08 Afbeelding van de tekening of het model
ZIE AFBEELDING(EN)
- 11 Vermelding van het voortbrengsel gevolgd
door de aanduiding van de klasse(n) en
onderklasse(n)
Behuizing voor schoonmaakinstallatie
(kl 23-04).
- 12 Beschrijving van de kenmerkende eigen-
schappen van het nieuwe uiterlijk van het
voortbrengsel; in voorkomend geval, ver-
melding van de onderdelen van de tekening of het
model waarop de kleuren betrekking hebben
Denemarken, dd. 14 01 1997, nr. MA
0038 1997, System Cleaners A/S.
- 14 Vermelding van de naam van de werkelijke
ontwerper van de tekening
PEDERSEN Villy Leenhardt; BRAHE-
PEDERSEN Jakob
- 18 Dagtekening van de aanvraag van de ver-
nieuwing
07.06.2007



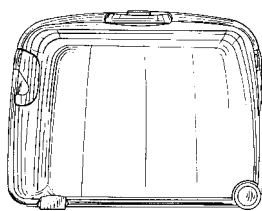
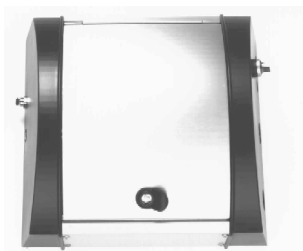


FIG. 2

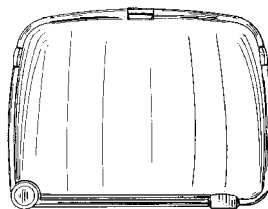


FIG. 3

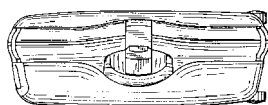


FIG. 4

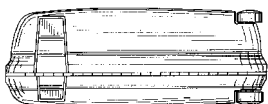


FIG. 5

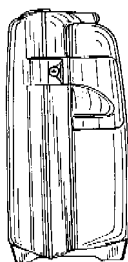


FIG. 6



FIG. 7

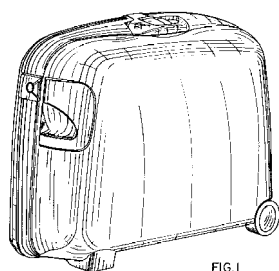


FIG. 1

- 01 *Numéro d'enregistrement*
28697-00
Numéro, date et heure du dépôt
73302-00 27.06.1997, 10.05
- 02 *Date d'échéance*
27.06.2012
- 03 *Nom du déposant*
SAMSONITE CORPORATION,
Delaware corporation
- 04 *Adresse (rue et numéro) du déposant*
11200 East Forty-Fifth Avenue
- 05 *Code postal, localité et pays du déposant*
Denver - Colorado 80239,
Etats-Unis d'Amérique
- 06 *Nom et adresse du mandataire ou indication de l'adresse postale du déposant*
Bureau Gevers S.A.
Holidaysstraat 5
B-1831 Diegem
Belgique.
- 08 *Reproduction du dessin ou modèle*
VOIR REPRODUCTION(S)
- 11 *Indication du produit suivi de la (des) classe(s) et de la (des) sous-classe(s)*
Valise à roulettes (cl 3-01).
- 13 *Droit de priorité visé à l'article 4 de la Convention de Paris pour la protection de la Propriété Industrielle*
Etats-Unis d'Amérique, le 24 01 1997,
no. 29/065,349, FARRAGE David P.
- 18 *Date de réception de la requête du renouvellement*
04.06.2007

- 01 *Inschrijvingsnummer*
28700-00
Nummer en dagtekening (dag en uur) van het depot
73328-00 03.07.1997, 10.00
- 02 *Vervaldatum*
03.07.2012
- 03 *Naam van de deposant*
Black & Decker Inc.,
Delaware corporation

- 04 *Adres (straat en nummer) van de deposant*
Drummond Plaza Office Park, 1423
Kirkwood Highway
- 05 *Postcode, plaats en land van de deposant*
Newark - Delaware 19711,
Ver.St.v.Am
- 06 *Naam en adres van de gemachtigde of vermelding van het correspondentie-adres van de deposant*
Algemeen Octrooi- en Merkenbureau
John F. Kennedylaan 2
5612 AB Eindhoven
Nederland.
- 08 *Afbeelding van de tekening of het model*
ZIE AFBEELDING(EN)
- 11 *Vermelding van het voortbrengsel gevolgd door de aanduiding van de klasse(n) en onderklasse(n)*
Handgreep (kl 7-05).
- 12 *Beschrijving van de kenmerkende eigenschappen van het nieuwe uiterlijk van het voortbrengsel; in voorkomend geval, vermelding van de onderdelen van de tekening of het model waarop de kleuren betrekking hebben*
Fig. 1: perspectivisch vooraanzicht;
fig. 2: zij-aanzicht; fig. 3:
bovenaanzicht; fig. 4: vooraanzicht; fig. 5: achteraanzicht; fig. 6: onderaanzicht.
- 13 *Recht van voorrang als bedoeld in artikel 4 van het verdrag van Parijs tot bescherming van de Industriële Eigendom*
Ver.St.v.Am., le 10 01 1997, nr. 029/
064.812, NAFTA Stuart.
- 18 *Dagtekening van de aanvraag van de vernieuwing*
22.06.2007

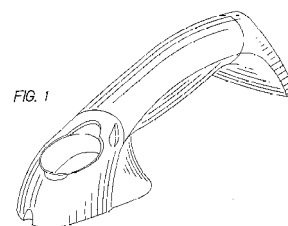


FIG. 1



FIG. 2

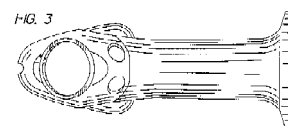


FIG. 3

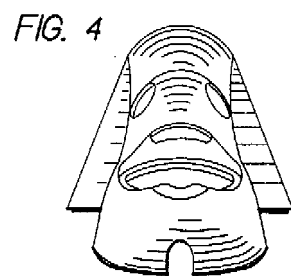


FIG. 4

FIG. 5

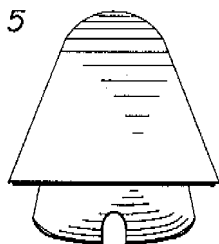
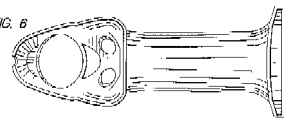


FIG. 6



- 01 *Numéro d'enregistrement*
28703-00
Numéro, date et heure du dépôt
73343-00 08.07.1997, 24.00
- 02 *Date d'échéance*
08.07.2012
- 03 *Nom du déposant*
Rexam Beverage Can Company,
Delaware corporation
- 04 *Adresse (rue et numéro) du déposant*
8770 West Bryn Mawr Avenue
- 05 *Code postal, localité et pays du déposant*
Chicago, IL 60631,
Etats-Unis d'Amérique
- 06 *Nom et adresse du mandataire ou indication de l'adresse postale du déposant*
Bureau Gevers S.A.
Holidaystraat 5
B-1831 Diegem
Belgique.
- 08 *Reproduction du dessin ou modèle*
VOIR REPRODUCTION(S)
- 11 *Indication du produit suivi de la (des) classe(s) et de la (des) sous-classe(s)*
Couvercle de boîte (cl 9-01, 03, 07).
- 13 *Droit de priorité visé à l'article 4 de la Convention de Paris pour la protection de la Propriété Industrielle*
Etats-Unis d'Amérique, le 10 01 1997,
no. 29/064,811, TURNER Timothy L.;
YOUNG Carlton B.
- 14 *Indication du nom du véritable créateur du dessin ou modèle*
TURNER Timothy L.; YOUNG
Carlton B.
- 18 *Date de réception de la requête du renouvellement*
26.06.2007

FIG.1

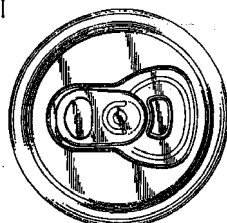


FIG.2

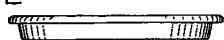
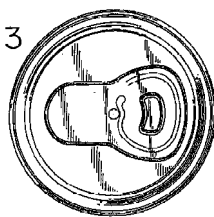
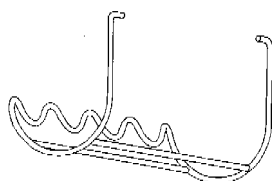
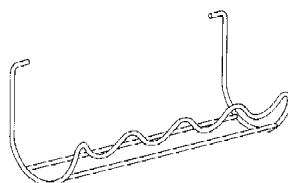


FIG. 3



- 01 *Numéro d'enregistrement*
28704-00
Numéro, date et heure du dépôt
73344-00 07.07.1997, 24.00
- 02 *Date d'échéance*
07.07.2012
- 03 *Nom du déposant*
Aktiebolaget Electrolux
- 04 *Adresse (rue et numéro) du déposant*
Luxbacken 1
- 05 *Code postal, localité et pays du déposant*
S-105 45 Stockholm,
Suède
- 06 *Nom et adresse du mandataire ou indication de l'adresse postale du déposant*
OFFICE PARETTE (FRED MAES)
Avenue Gabrielle Petit 2
B-7940 Brugelette
Belgique.
- 08 *Reproduction du dessin ou modèle*
VOIR REPRODUCTION(S)
- 11 *Indication du produit suivi de la (des) classe(s) et de la (des) sous-classe(s)*
Porte-bouteilles pour réfrigérateur (cl 15-07).
- 13 *Droit de priorité visé à l'article 4 de la Convention de Paris pour la protection de la Propriété Industrielle*
Suède, le 05 02 1997, no. 970268, Aktiebolaget Electrolux.
- 14 *Indication du nom du véritable créateur du dessin ou modèle*
WESTER Kristin
- 18 *Date de réception de la requête du renouvellement*
05.06.2007

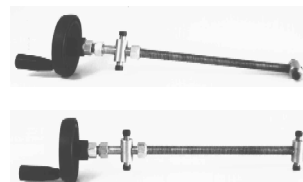


- 01 *Inschrijvingsnummer*
28711-00

Nummer en dagtekening (dag en uur) van het depot

73355-00 09.07.1997, 24.00

- 02 *Vervaldatum*
09.07.2012
- 03 *Naam van de deposant*
Mercado Medic AB
- 04 *Adres (straat en nummer) van de deposant*
Tryffelslingan 16
- 05 *Postcode, plaats en land van de deposant*
S-181 57 Lidingö,
Zweden
- 06 *Naam en adres van de gemachtigde of vermelding van het correspondentie-adres van de deposant*
Elzas Noordzij B.V.
De Lairessestraat 159
1075 HK Amsterdam
Nederland.
- 08 *Afbeelding van de tekening of het model*
ZIE AFBEELDING(EN)
- 11 *Vermelding van het voortbrengsel gevolgd door de aanduiding van de klasse(n) en onderklasse(n)*
Schroefonderdeel voor het bevestigen van een stoelzitting (kl 6-01, 06; 8-08).
- 13 *Recht van voorrang als bedoeld in artikel 4 van het verdrag van Parijs tot bescherming van de Industriële Eigendom*
Zweden, dd. 18 02 1997, nr. SE 97-0375,
Mercado Medic AB.
- 14 *Vermelding van de naam van de werkelijke ontwerper van de tekening*
DU RÉES Stephan
- 18 *Dagtekening van de aanvraag van de vernieuwing*
27.06.2007



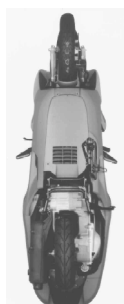
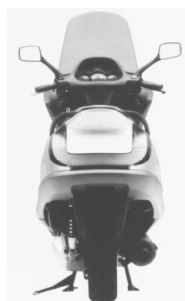
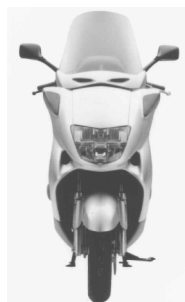
- 01 *Inschrijvingsnummer*
28720-00

Nummer en dagtekening (dag en uur) van het depot

73379-00 16.07.1997, 10.15

- 02 *Vervaldatum*
16.07.2012
- 03 *Naam van de deposant*
HONDA GIKEN KOGYO
KABUSHIKI KAISHA
- 04 *Adres (straat en nummer) van de deposant*
1-1, Minami-Aoyama 2-chome,
Minato-ku
- 05 *Postcode, plaats en land van de deposant*
Tokyo,
Japan
- 06 *Naam en adres van de gemachtigde of vermelding van het correspondentie-adres van de deposant*
Antwerps Octrooi- en Merkenbureau
M.F.J. Bockstael N.V.
Arenbergstraat 13
B-2000 Antwerpen
België.

- 08 *Afbeelding van de tekening of het model*
ZIE AFBEELDING(EN)
- 11 *Vermelding van het voortbrengsel gevolgd door de aanduiding van de klasse(n) en onderklasse(n)*
Bromfiets (kl 12-11).
- 13 *Recht van voorrang als bedoeld in artikel 4 van het verdrag van Parijs tot bescherming van de Industriële Eigendom*
Japan, dd. 20 01 1997, nr. Hei 9-1196, HONDA GIKEN KOGYO KABUSHIKI KAISHA.
- 18 *Dagtekening van de aanvraag van de vernieuwing*
21.06.2007



01 *Numéro d'enregistrement*
28805-01

- Numéro, date et heure du dépôt*
73366-01 11.07.1997 , 14.55
- 02 *Date d'échéance*
11.07.2012
- 03 *Nom du déposant*
GENZYME CORPORATION,
Massachusetts corporation
- 04 *Adresse (rue et numéro) du déposant*
One Kendall Square
- 05 *Code postal, localité et pays du déposant*
Cambridge, MA 02139,
Etats-Unis d'Amérique
- 06 *Nom et adresse du mandataire ou indication de l'adresse postale du déposant*
Bureau Gevers S.A.
Holidaystraat 5
B-1831 Diegem
Belgique.
- 08 *Reproduction du dessin ou modèle*
VOIR REPRODUCTION(S)
- 11 *Indication du produit suivi de la (des) classe(s) et de la (des) sous-classe(s)*
Appareil de drainage et
d'autotransfusion (cl 24-01, 02).
- 13 *Droit de priorité visé à l'article 4 de la Convention de Paris pour la protection de la Propriété Industrielle*
Etats-Unis d'Amérique, le 13 01 1997,
no. 29/064,869, VALERIO Michael A.;
CARLONE Anthony R.; PHUNG
Trinh; SANTOS Victor E.
- 14 *Indication du nom du véritable créateur du dessin ou modèle*
VALERIO Michael A.; CARLONE
Anthony R.; PHUNG Trinh; SANTOS
Victor E.
- 18 *Date de réception de la requête du renouvellement*
26.06.2007

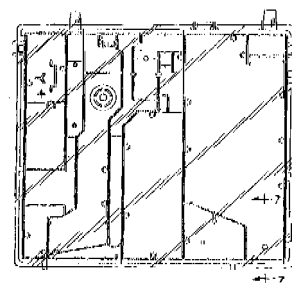


Fig. 1

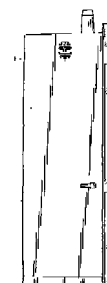
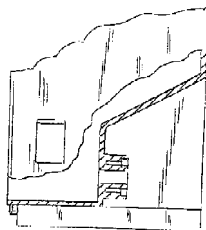
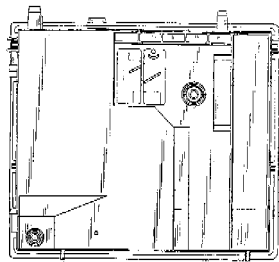
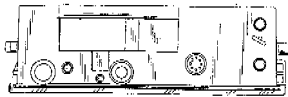
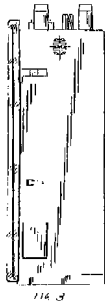


Fig. 2



- 01 Numéro d'enregistrement
28805-02
Numéro, date et heure du dépôt
73366-02 11.07.1997, 14.55
- 02 Date d'échéance
11.07.2012
- 03 Nom du déposant
GENZYME CORPORATION,
Massachusetts corporation
- 04 Adresse (rue et numéro) du déposant
One Kendall Square
- 05 Code postal, localité et pays du déposant
Cambridge, MA 02139,
Etats-Unis d'Amérique

06 Nom et adresse du mandataire ou indication de l'adresse postale du déposant

Bureau Gevers S.A.
Holidaystraat 5
B-1831 Diegem
Belgique.

08 Reproduction du dessin ou modèle
VOIR REPRODUCTION(S)

11 Indication du produit suivi de la (des) classe(s) et de la (des) sous-classe(s)

Appareil de drainage pour malades (cl 24-01, 02).

13 Droit de priorité visé à l'article 4 de la Convention de Paris pour la protection de la Propriété Industrielle

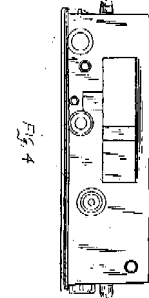
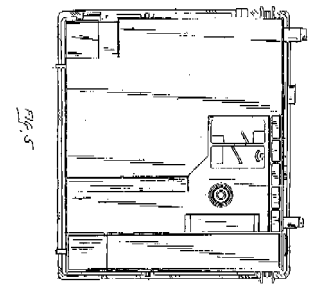
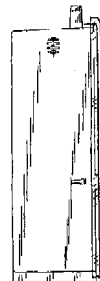
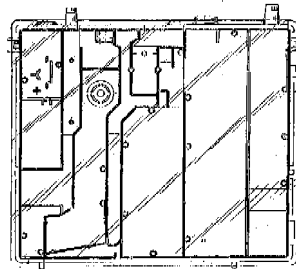
Etats-Unis d'Amérique, le 13 01 1997, no. 29/064,871, VALERIO Michael A.; CARLONE Anthony R.; PHUNG Trinh; SANTOS Victor E.

14 Indication du nom du véritable créateur du dessin ou modèle

VALERIO Michael A.; CARLONE Anthony R.; PHUNG Trinh; SANTOS Victor E.

18 Date de réception de la requête du renouvellement

26.06.2007



01 Inschrijvingsnummer

28841-00

Nummer en dagtekening (dag en uur) van het depot

73574-00 05.09.1997, 24.00

02 Vervaldatum

05.09.2012

03 Naam van de deposant

Wijnand Jeroen Vos
h.o.d.n. Meervoud

04 Adres (straat en nummer) van de deposant

Bijleveldstraat 6

05 Postcode, plaats en land van de deposant

3521 EL Utrecht,
Nederland

06 Naam en adres van de gemachtigde of vermelding van het correspondentie-adres van de deposant

VEREENIGDE
Johan de Wittlaan 7
2517 JR Den Haag
Nederland.

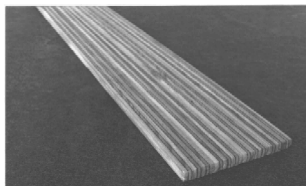
08 Afbeelding van de tekening of het model
ZIE AFBEELDING(EN)

11 Vermelding van het voortbrengsel gevolgd door de aanduiding van de klasse(n) en onderklasse(n)

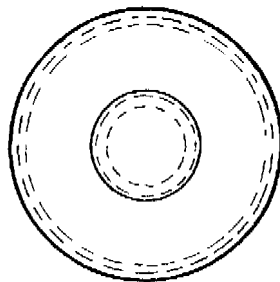
Multiplex plaat (kl 25-01, 02).

18 Dagtekening van de aanvraag van de vernieuwing

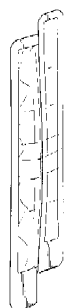
05.06.2007



- 01 *Numéro d'enregistrement*
28842-00
Numéro, date et heure du dépôt
73576-00 09.09.1997, 24.00
- 02 *Date d'échéance*
09.09.2012
- 03 *Nom du déposant*
FONT VELLA S.A.
- 04 *Adresse (rue et numéro) du déposant*
Urgell, 240, 8°
- 05 *Code postal, localité et pays du déposant*
08036 Barcelona,
Espagne
- 06 *Nom et adresse du mandataire ou indication de l'adresse postale du déposant*
VEREENIGDE
Johan de Wittlaan 7
2517 JR La Haye
Pays-Bas.
- 08 *Reproduction du dessin ou modèle*
VOIR REPRODUCTION(S)
- 11 *Indication du produit suivi de la (des) classe(s) et de la (des) sous-classe(s)*
Bouteille (cl 9-01).
- 13 *Droit de priorité visé à l'article 4 de la Convention de Paris pour la protection de la Propriété Industrielle*
Espagne, le 19 03 1997, no. 139694,
ULLMO Pascale Prion.
- 14 *Indication du nom du véritable créateur du dessin ou modèle*
ULLMO Pascale Prion
- 18 *Date de réception de la requête du renouvellement*
05.06.2007



- 01 *Numéro d'enregistrement*
28879-00
Numéro, date et heure du dépôt
73400-00 18.07.1997, 15.25
- 02 *Date d'échéance*
18.07.2012
- 03 *Nom du déposant*
ASTRA AKTIEBOLAG
- 04 *Adresse (rue et numéro) du déposant*
- 05 *Code postal, localité et pays du déposant*
S-151 85 Södertälje,
Suède
- 06 *Nom et adresse du mandataire ou indication de l'adresse postale du déposant*
Bureau Gevers S.A.
Holidaystraat 5
B-1831 Diegem
Belgique.
- 08 *Reproduction du dessin ou modèle*
VOIR REPRODUCTION(S)
- 11 *Indication du produit suivi de la (des) classe(s) et de la (des) sous-classe(s)*
Conteneur pour liquide (cl 9-05,09; 24-02, 04).
- 13 *Droit de priorité visé à l'article 4 de la Convention de Paris pour la protection de la Propriété Industrielle*
Suède, le 22 01 1997, no. 97-0142,
ASTRA AKTIEBOLAG.
- 14 *Indication du nom du véritable créateur du dessin ou modèle*
ISRAELSSON Anette; PETERSSON
Agneta; UTAS Jan
- 18 *Date de réception de la requête du renouvellement*
26.06.2007





01 Numéro d'enregistrement
28880-00

Numéro, date et heure du dépôt
73401-00 18.07.1997, 15.15

02 Date d'échéance
18.07.2012

03 Nom du déposant
ASTRA AKTIEBOLAG

04 Adresse (rue et numéro) du déposant

05 Code postal, localité et pays du déposant
S-151 85 Södertälje,
Suède

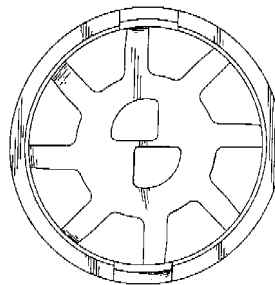
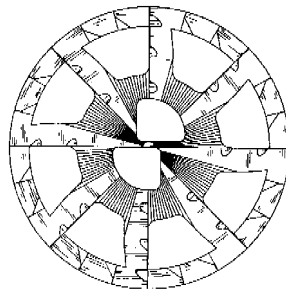
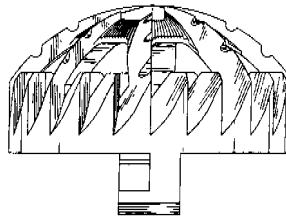
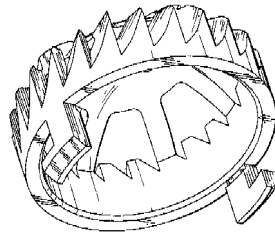
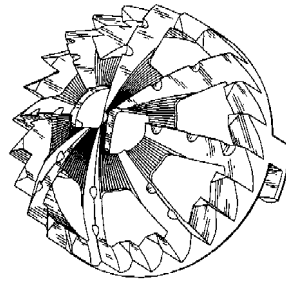
06 Nom et adresse du mandataire ou indication
de l'adresse postale du déposant
Bureau Gevers S.A.
Holidaystraat 5
B-1831 Diegem
Belgique.

08 Reproduction du dessin ou modèle
VOIR REPRODUCTION(S)

11 Indication du produit suivi de la (des)
classe(s) et de la (des) sous-classe(s)
Alésoir (cl 8-01; 24-01, 02).

13 Droit de priorité visé à l'article 4 de la Con-
vention de Paris pour la protection de la Pro-
priété Industrielle
Suède, le 31 01 1997, no. 97-0234,
ASTRA AKTIEBOLAG.

14 Indication du nom du véritable créateur du
dessin ou modèle
ALBREKTSSON Björn; CARLSSON
Lars; JACOBSSON Magnus;
RÖSTLUND Tord; WENNERBERG Stig
18 Date de réception de la requête du renouvel-
lement
26.06.2007



01 Inschrijvingsnummer
28936-00

Nummer en dagtekening (dag en uur) van het
depot
73580-00 10.09.1997, 10.00

02 Vervaldatum
10.09.2012

03 Naam van de deposant
A-plast Aktiebolag

04 Adres (straat en nummer) van de deposant
Högsbyvägen

05 Postcode, plaats en land van de deposant
S-360 76 Älgult,
Zweden

06 Naam en adres van de gemachtigde of ver-
melding van het correspondentie-adres van
de deposant
Octrooibureau Arnold & Siedsma
Sweelinckplein 1
2517 GK 's-Gravenhage
Nederland.

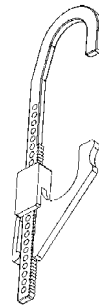
08 Afbeelding van de tekening of het model
ZIE AFBEELDING(EN)

11 Vermelding van het voortbrengsel gevolgd
door de aanduiding van de klasse(n) en
onderklasse(n)
Haak voor dubbele deur (kl 8-06, 07,
09).

13 Recht van voorrang als bedoeld in artikel 4
van het verdrag van Parijs tot bescherming
van de Industriële Eigendom
Zweden, dd. 14 03 1997, nr. 97-0624, A-
Plast AB.

14 Vermelding van de naam van de werkelijke
ontwerper van de tekening
BLAD Jimmy

18 Dagtekening van de aanvraag van de ver-
nieuwing
26.06.2007



01 Inschrijvingsnummer
28977-00

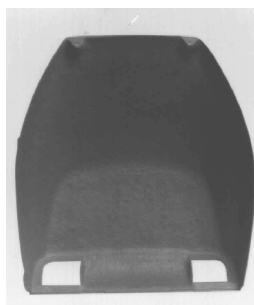
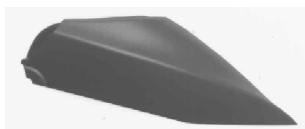
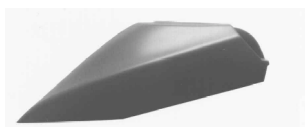
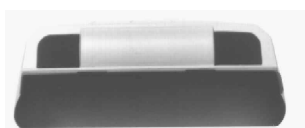
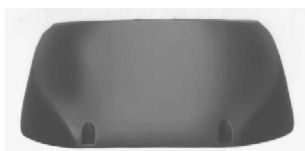
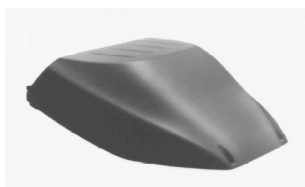
Nummer en dagtekening (dag en uur) van het
depot
73367-00 11.07.1997, 11.25

02 Vervaldatum
11.07.2012

03 Naam van de deposant
HONDA GIKEN KOGYO
KABUSHIKI KAISHA
(HONDA Motor Co., Ltd)

04 Adres (straat en nummer) van de deposant
2-chome, 1-1, Minami-aoyama

- 05 *Postcode, plaats en land van de deposant*
Minato-ku - Tokyo,
Japan
- 06 *Naam en adres van de gemachtigde of vermelding van het correspondentie-adres van de deposant*
Algemeen Octrooi- en Merkenbureau
John F. Kennedylaan 2
5612 AB Eindhoven
Nederland.
- 08 *Afbeelding van de tekening of het model*
ZIE AFBEELDING(EN)
- 11 *Vermelding van het voortbrengsel gevolgd door de aanduiding van de klasse(n) en onderklasse(n)*
Kap voor grasmaaimachine (kl 15-03).
- 13 *Recht van voorrang als bedoeld in artikel 4 van het verdrag van Parijs tot bescherming van de Industriële Eigendom*
Japan, dd. 14 01 1997, nr. 9-622, Honda Giken Kogyo K.K.
- 18 *Dagtekening van de aanvraag van de vernieuwing*
25.06.2007



- 01 *Inschrijvingsnummer*

29460-01

Nummer en dagtekening (dag en uur) van het depot

73747-01 27.10.1997, 24.00

- 02 *Vervaldatum*

27.10.2012

- 03 *Naam van de deposant*

Dooitze de Jong Holding B.V.

- 04 *Adres (straat en nummer) van de deposant*

Stadseiland 81

- 05 *Postcode, plaats en land van de deposant*

8243 HW Lelystad,
Nederland

- 06 *Naam en adres van de gemachtigde of vermelding van het correspondentie-adres van de deposant*

Octrooibureau Arnold & Siedsma
Sweelinckplein 1
2517 GK 's-Gravenhage
Nederland.

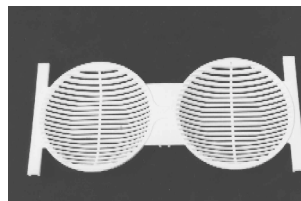
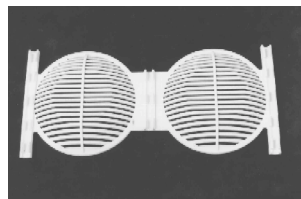
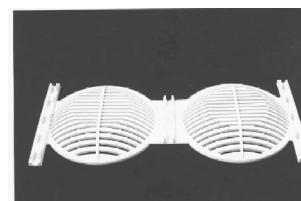
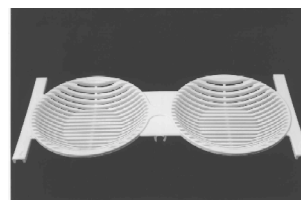
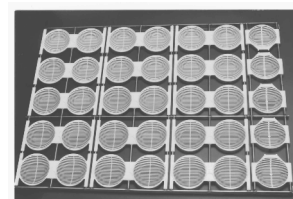
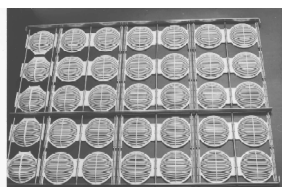
- 08 *Afbeelding van de tekening of het model*
ZIE AFBEELDING(EN)

- 11 *Vermelding van het voortbrengsel gevolgd door de aanduiding van de klasse(n) en onderklasse(n)*

Blad voor voedselproducten (kl 7-04,
99).

- 18 *Dagtekening van de aanvraag van de vernieuwing*

07.06.2007



- 01 *Inschrijvingsnummer*

29460-02

Nummer en dagtekening (dag en uur) van het depot

73747-02 27.10.1997, 24.00

- 02 *Vervaldatum*

27.10.2012

- 03 *Naam van de deposant*

Dooitze de Jong Holding B.V.

- 04 *Adres (straat en nummer) van de deposant*

Stadseiland 81

- 05 *Postcode, plaats en land van de deposant*

8243 HW Lelystad,
Nederland

- 06 *Naam en adres van de gemachtigde of vermelding van het correspondentie-adres van de deposant*

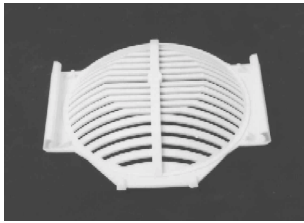
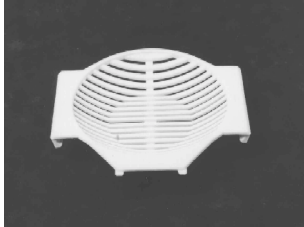
Octrooibureau Arnold & Siedsma
Sweelinckplein 1
2517 GK 's-Gravenhage
Nederland.

- 08 *Afbeelding van de tekening of het model*
ZIE AFBEELDING(EN)

- 11 *Vermelding van het voortbrengsel gevolgd door de aanduiding van de klasse(n) en onderklasse(n)*

Display eenheid voor voedselproducten (kl 7-04, 99).

- 18 *Dagtekening van de aanvraag van de vernieuwing*
07.06.2007



- 01 *Inschrijvingsnummer*
29697-02

Nummer en dagtekening (dag en uur) van het depot

73839-02 25.11.1997 , 10.00

- 02 *Vervaldatum*
25.11.2012

- 03 *Naam van de depositant*
BRABANTIA NEDERLAND B.V.

- 04 *Adres (straat en nummer) van de depositant*
Brabantiaaan 3, Postbus 25

- 05 *Postcode, plaats en land van de depositant*
5580 AA Waalre,
Nederland

- 08 *Afbeelding van de tekening of het model*
ZIE AFBEELDING(EN)

- 11 *Vermelding van het voortbrengsel gevolgd door de aanduiding van de klasse(n) en onderklasse(n)*

Muurafvalbak (kl 9-09).

- 18 *Dagtekening van de aanvraag van de vernieuwing*
08.06.2007



- 01 *Inschrijvingsnummer*
29697-03

Nummer en dagtekening (dag en uur) van het depot

73839-03 25.11.1997 , 10.00

- 02 *Vervaldatum*
25.11.2012

- 03 *Naam van de depositant*
BRABANTIA NEDERLAND B.V.

- 04 *Adres (straat en nummer) van de depositant*
Brabantiaaan 3, Postbus 25

- 05 *Postcode, plaats en land van de depositant*
5580 AA Waalre,
Nederland

- 08 *Afbeelding van de tekening of het model*
ZIE AFBEELDING(EN)

- 11 *Vermelding van het voortbrengsel gevolgd door de aanduiding van de klasse(n) en onderklasse(n)*

Kurkentrekker (kl 7-06).

- 18 *Dagtekening van de aanvraag van de vernieuwing*
08.06.2007



- 01 *Inschrijvingsnummer*
29697-11

Nummer en dagtekening (dag en uur) van het depot

73839-11 25.11.1997 , 10.00

- 02 *Vervaldatum*
25.11.2012

- 03 *Naam van de depositant*
BRABANTIA NEDERLAND B.V.

- 04 *Adres (straat en nummer) van de depositant*
Brabantiaaan 3, Postbus 25

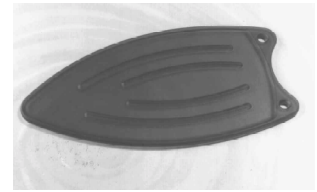
- 05 *Postcode, plaats en land van de depositant*
5580 AA Waalre,
Nederland

- 08 *Afbeelding van de tekening of het model*
ZIE AFBEELDING(EN)

- 11 *Vermelding van het voortbrengsel gevolgd door de aanduiding van de klasse(n) en onderklasse(n)*

Strijkijzer mat (kl 7-05).

- 18 *Dagtekening van de aanvraag van de vernieuwing*
08.06.2007



- 01 *Inschrijvingsnummer*
29697-12

Nummer en dagtekening (dag en uur) van het depot

73839-12 25.11.1997 , 10.00

- 02 *Vervaldatum*
25.11.2012

- 03 *Naam van de depositant*
BRABANTIA NEDERLAND B.V.

- 04 *Adres (straat en nummer) van de depositant*
Brabantiaaan 3, Postbus 25

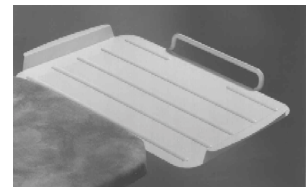
- 05 *Postcode, plaats en land van de depositant*
5580 AA Waalre,
Nederland

- 08 *Afbeelding van de tekening of het model*
ZIE AFBEELDING(EN)

- 11 *Vermelding van het voortbrengsel gevolgd door de aanduiding van de klasse(n) en onderklasse(n)*

Stoomeenheid plateau (kl 7-05).

- 18 *Dagtekening van de aanvraag van de vernieuwing*
08.06.2007



- 01 *Inschrijvingsnummer*
29697-13

Nummer en dagtekening (dag en uur) van het depot

73839-13 25.11.1997 , 10.00

- 02 *Vervaldatum*
25.11.2012

- 03 *Naam van de depositant*
BRABANTIA NEDERLAND B.V.

- 04 *Adres (straat en nummer) van de depositant*
Brabantiaaan 3, Postbus 25

- 05 *Postcode, plaats en land van de depositant*
5580 AA Waalre,
Nederland

- 08 *Afbeelding van de tekening of het model*
ZIE AFBEELDING(EN)

- 11 *Vermelding van het voortbrengsel gevolgd door de aanduiding van de klasse(n) en onderklasse(n)*

Strijkijzer plateau (kl 7-05).

- 18 *Dagtekening van de aanvraag van de vernieuwing*
08.06.2007



- 01 *Inschrijvingsnummer*
29697-14
Nummer en dagtekening (dag en uur) van het depot
73839-14 25.11.1997 , 10.00
- 02 *Vervaldatum*
25.11.2012
- 03 *Naam van de deposant*
BRABANTIA NEDERLAND B.V.
- 04 *Adres (straat en nummer) van de deposant*
Brabantiaaan 3, Postbus 25
- 05 *Postcode, plaats en land van de deposant*
5580 AA Waalre,
Nederland
- 08 *Afbeelding van de tekening of het model*
ZIE AFBEELDING(EN)
- 11 *Vermelding van het voortbrengsel gevolgd door de aanduiding van de klasse(n) en onderklasse(n)*
Stroomstrijktafel (kl 7-05).
- 18 *Dagtekening van de aanvraag van de vernieuwing*
08.06.2007



- 01 *Inschrijvingsnummer*
34102-00
Nummer en dagtekening (dag en uur) van het depot
79212-00 26.02.2002 , 10.00
- 02 *Vervaldatum*
26.02.2012
- 03 *Naam van de deposant*
MeadWestvaco Packaging Systems
LLC,
Delaware corporation
- 04 *Adres (straat en nummer) van de deposant*
One High Ridge Park

- 05 *Postcode, plaats en land van de deposant*
Stamford, Connecticut 06905,
Ver.St.v.Am
- 06 *Naam en adres van de gemachtigde of vermelding van het correspondentie-adres van de deposant*
Algemeen Octrooi- en Merkenbureau
John F. Kennedylaan 2
5612 AB Eindhoven
Nederland.
- 08 *Afbeelding van de tekening of het model*
ZIE AFBEELDING(EN)
- 11 *Vermelding van het voortbrengsel gevolgd door de aanduiding van de klasse(n) en onderklasse(n)*
Doos (kl 9-01, 03, 99).
- 13 *Recht van voorrang als bedoeld in artikel 4 van het verdrag van Parijs tot bescherming van de Industriële Eigendom*
Groot-Brittannië, dd. 29 08 2001, nr. 2104378, The Mead Corporation.
- 18 *Dagtekening van de aanvraag van de vernieuwing*
28.06.2007

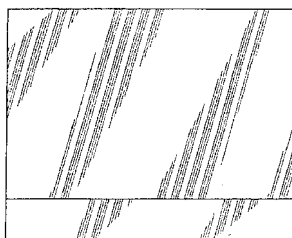


Fig. 1

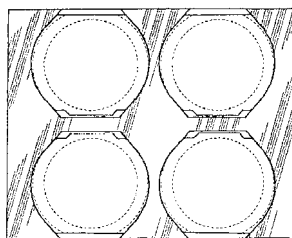


Fig. 2

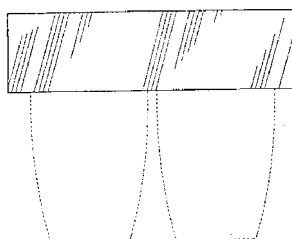


Fig. 3

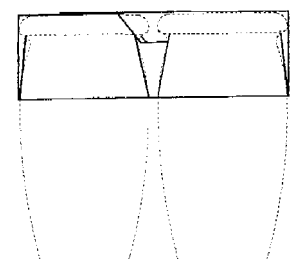


Fig. 4

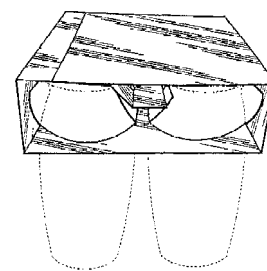


Fig.5

- 01 *Inschrijvingsnummer*
34103-00
Nummer en dagtekening (dag en uur) van het depot
79213-00 26.02.2002 , 10.00
- 02 *Vervaldatum*
26.02.2012
- 03 *Naam van de deposant*
MeadWestvaco Packaging Systems
LLC,
Delaware corporation
- 04 *Adres (straat en nummer) van de deposant*
One High Ridge Park
- 05 *Postcode, plaats en land van de deposant*
Stamford, Connecticut 06905,
Ver.St.v.Am
- 06 *Naam en adres van de gemachtigde of vermelding van het correspondentie-adres van de deposant*
Algemeen Octrooi- en Merkenbureau
John F. Kennedylaan 2
5612 AB Eindhoven
Nederland.
- 08 *Afbeelding van de tekening of het model*
ZIE AFBEELDING(EN)
- 11 *Vermelding van het voortbrengsel gevolgd door de aanduiding van de klasse(n) en onderklasse(n)*
Plano voor doos (kl 9-03, 99).
- 13 *Recht van voorrang als bedoeld in artikel 4 van het verdrag van Parijs tot bescherming van de Industriële Eigendom*
Groot-Brittannië, dd. 29 08 2001, nr. 2104377, The Mead Corporation.
- 18 *Dagtekening van de aanvraag van de vernieuwing*
28.06.2007



Fig. 1

- 01 *Inschrijvingsnummer*
34396-00

Nummer en dagtekening (dag en uur) van het depot

79359-00 16.04.2002 , 24.00

02 Vervaldatum

16.04.2012

03 Naam van de deposant

K-2 Corporation,
Indiana corporation

04 Adres (straat en nummer) van de deposant

19215 Vashon Highway Southwest

05 Postcode, plaats en land van de deposant

Vashon, Washington 98070,
Ver.St.v.Am

06 Naam en adres van de gemachtigde of vermelding van het correspondentie-adres van de deposant

VEREENIGDE
Johan de Wittlaan 7
2517 JR Den Haag
Nederland.

08 Afbeelding van de tekening of het model

ZIE AFBEELDING(EN)

11 Vermelding van het voortbrengsel gevolgd door de aanduiding van de klasse(n) en onderklasse(n)

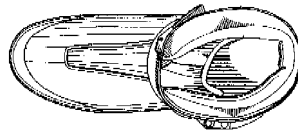
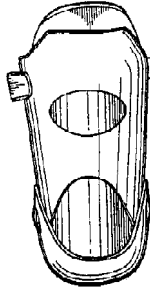
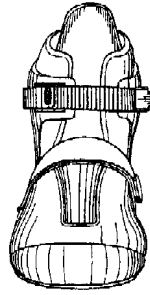
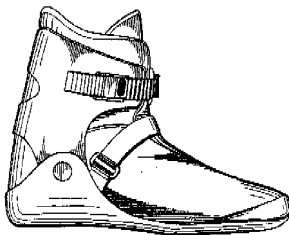
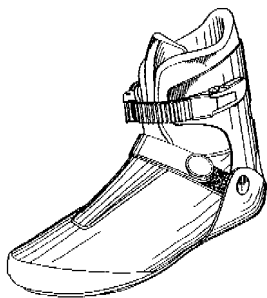
Schoen voor skeeter (kl 2-04; 21-02).

13 Recht van voorrang als bedoeld in artikel 4 van het verdrag van Parijs tot bescherming van de Industriële Eigendom

Ver.St.v.Am., dd. 19 11 2001, nr. 29/
150,294, BENNET D. Paul.

18 Dagtekening van de aanvraag van de vernieuwing

05.06.2007



01 Inschrijvingsnummer

34465-00

Nummer en dagtekening (dag en uur) van het depot

79248-00 06.03.2002 , 10.00

02 Vervaldatum

06.03.2012

03 Naam van de deposant

MeadWestvaco Packaging Systems
LLC,
Delaware corporation

04 Adres (straat en nummer) van de deposant

One High Ridge Park

05 Postcode, plaats en land van de deposant

Stamford, Connecticut 06905,
Ver.St.v.Am

06 Naam en adres van de gemachtigde of vermelding van het correspondentie-adres van de deposant

Algemeen Octrooi- en Merkenbureau
John F. Kennedylaan 2
5612 AB Eindhoven
Nederland.

08 Afbeelding van de tekening of het model

ZIE AFBEELDING(EN)

11 Vermelding van het voortbrengsel gevolgd door de aanduiding van de klasse(n) en onderklasse(n)

Doos (kl 9-03).

13 Recht van voorrang als bedoeld in artikel 4 van het verdrag van Parijs tot bescherming van de Industriële Eigendom

Ver.St.v.Am., dd. 12 12 2001, nr. 29/
151,929, BATES Aaron L.

18 Dagtekening van de aanvraag van de vernieuwing

28.06.2007

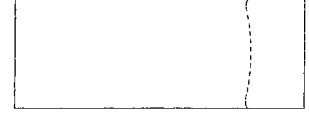


Fig. 1



Fig. 2



Fig. 3

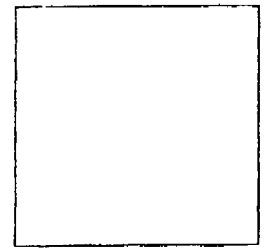


Fig. 4

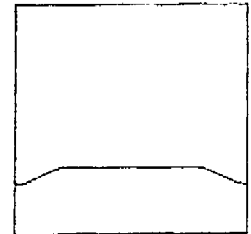


Fig. 5

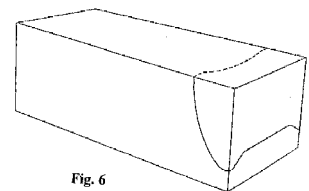


Fig. 6

01 Inschrijvingsnummer

34485-00

Nummer en dagtekening (dag en uur) van het depot

79545-00 18.06.2002 , 15.55

02 Vervaldatum

18.06.2012

- 03 *Naam van de depositant*
COMPAL - COMPANHIA
PRODUTORA
DE CONSERVAS ALIMENTARES,
S.A.
- 04 *Adres (straat en nummer) van de depositant*
- 05 *Postcode, plaats en land van de depositant*
2080 Almeirin,
Portugal
- 06 *Naam en adres van de gemachtigde of vermelding van het correspondentie-adres van de depositant*
Nederlandsch Octrooibureau
J.W. Frisolaaan 13
2517 JS 's-Gravenhage
Nederland.
- 08 *Afbeelding van de tekening of het model*
ZIE AFBEELDING(EN)
- 11 *Vermelding van het voortbrengsel gevolgd door de aanduiding van de klasse(n) en onderklasse(n)*
Fles (kl 9-01).
- 13 *Recht van voorrang als bedoeld in artikel 4 van het verdrag van Parijs tot bescherming van de Industriële Eigendom*
Portugal, dd. 10 05 2002, nr. 30 895,
Compal - Companhia Produtora De
Conserevas Alimentas S.A.
- 14 *Vermelding van de naam van de werkelijke ontwerper van de tekening*
DE MAGALHÃES PIRES DE LIMA
António
- 18 *Dagtekening van de aanvraag van de vernieuwing*
05.04.2007



- 01 *Inschrijvingsnummer*
34504-01
Nummer en dagtekening (dag en uur) van het depot
79629-01 12.07.2002 , 15.00
- 02 *Vervaldatum*
12.07.2012
- 03 *Naam van de depositant*
van Haeringen, Hendrik
- 04 *Adres (straat en nummer) van de depositant*
Rommensingel 42
- 05 *Postcode, plaats en land van de depositant*
2641 VJ Pijnacker,
Nederland
- 08 *Afbeelding van de tekening of het model*
ZIE AFBEELDING(EN)
- 11 *Vermelding van het voortbrengsel gevolgd door de aanduiding van de klasse(n) en onderklasse(n)*
Set speelstukken (kl 21-01).
- 14 *Vermelding van de naam van de werkelijke ontwerper van de tekening*
VAN HAERINGEN Hendrik
- 18 *Dagtekening van de aanvraag van de vernieuwing*
28.06.2007

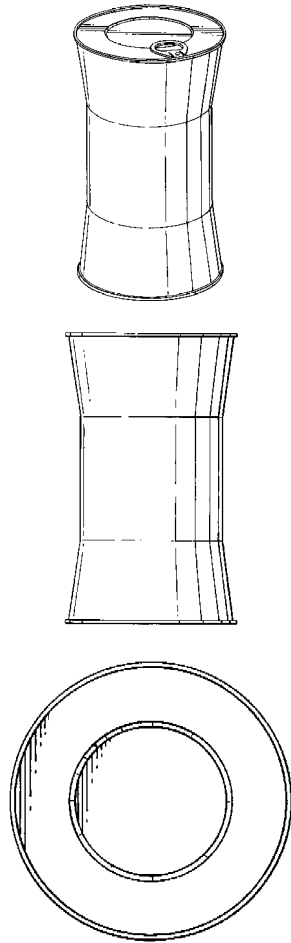


- 01 *Inschrijvingsnummer*
34504-02
Nummer en dagtekening (dag en uur) van het depot
79629-02 12.07.2002 , 15.00
- 02 *Vervaldatum*
12.07.2012
- 03 *Naam van de depositant*
van Haeringen, Hendrik
- 04 *Adres (straat en nummer) van de depositant*
Rommensingel 42
- 05 *Postcode, plaats en land van de depositant*
2641 VJ Pijnacker,
Nederland
- 08 *Afbeelding van de tekening of het model*
ZIE AFBEELDING(EN)

- 11 *Vermelding van het voortbrengsel gevolgd door de aanduiding van de klasse(n) en onderklasse(n)*
Set speelstukken (kl 21-01).
- 14 *Vermelding van de naam van de werkelijke ontwerper van de tekening*
VAN HAERINGEN Hendrik
- 18 *Dagtekening van de aanvraag van de vernieuwing*
28.06.2007



- 01 *Inschrijvingsnummer*
34594-00
Nummer en dagtekening (dag en uur) van het depot
79515-00 05.06.2002 , 24.00
- 02 *Vervaldatum*
05.06.2012
- 03 *Naam van de depositant*
Crown Cork & Seal Technologies
Corporation,
Delaware corporation
- 04 *Adres (straat en nummer) van de depositant*
11535 S. Central Avenue
- 05 *Postcode, plaats en land van de depositant*
Alsip, Illinois 60803-2599,
Ver.St.v.Am
- 06 *Naam en adres van de gemachtigde of vermelding van het correspondentie-adres van de depositant*
VEREENIGDE
Johan de Wittlaan 7
2517 JR Den Haag
Nederland.
- 08 *Afbeelding van de tekening of het model*
ZIE AFBEELDING(EN)
- 11 *Vermelding van het voortbrengsel gevolgd door de aanduiding van de klasse(n) en onderklasse(n)*
Blik (kl 9-01, 03).
- 13 *Recht van voorrang als bedoeld in artikel 4 van het verdrag van Parijs tot bescherming van de Industriële Eigendom*
Groot-Britannië, dd. 15 12 2001, nr.
3000156, MCDOWELL Allen;
MORIN Emmanuel.
- 14 *Vermelding van de naam van de werkelijke ontwerper van de tekening*
MCDOWELL Allen; MORIN
Emmanuel
- 18 *Dagtekening van de aanvraag van de vernieuwing*
01.06.2007



01 *Inschrijvingsnummer*

34613-00

Nummer en dagtekening (dag en uur) van het depot

79570-00 25.06.2002 , 24.00

02 *Vervaldatum*

25.06.2012

03 *Naam van de deposant*

Nespoli, SPA

04 *Adres (straat en nummer) van de deposant*

Via Kennedy 1/A

05 *Postcode, plaats en land van de deposant*

20050 Triuggio,
Italië

06 *Naam en adres van de gemachtigde of vermelding van het correspondentie-adres van de deposant*

Merkenbureau Knijff & Partners B.V.
Leeuwenveldseweg 12
1382 LX Weesp
Nederland.

08 *Afbeelding van de tekening of het model*
ZIE AFBEELDING(EN)

11 *Vermelding van het voortbrengsel gevolgd door de aanduiding van de klasse(n) en onderklasse(n)*

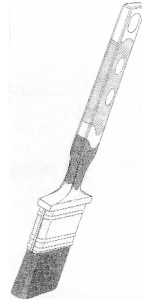
Kwast (kl 4-04).

13 *Recht van voorrang als bedoeld in artikel 4 van het verdrag van Parijs tot bescherming van de Industriële Eigendom*

Spanje, dd. 26 12 2001, nr. 153060, Nespoli SPA.

18 *Dagtekening van de aanvraag van de vernieuwing*

11.06.2007



01 *Inschrijvingsnummer*

34614-00

Nummer en dagtekening (dag en uur) van het depot

79574-00 26.06.2002 , 24.00

02 *Vervaldatum*

26.06.2012

03 *Naam van de deposant*

Mars, Incorporated,
Delaware corporation

04 *Adres (straat en nummer) van de deposant*

6885 Elm Street

05 *Postcode, plaats en land van de deposant*

McLean, VA 22101-3883,
Ver.St.v.Am

06 *Naam en adres van de gemachtigde of vermelding van het correspondentie-adres van de deposant*

Freshfields Bruckhaus Deringer
Apollolaan 151
1077 AR Amsterdam
Nederland.

08 *Afbeelding van de tekening of het model*
ZIE AFBEELDING(EN)

11 *Vermelding van het voortbrengsel gevolgd door de aanduiding van de klasse(n) en onderklasse(n)*

Verpakking (kl 9-01, 03).

13 *Recht van voorrang als bedoeld in artikel 4 van het verdrag van Parijs tot bescherming van de Industriële Eigendom*

Ver.St.v.Am., dd. 27 12 2001, nr. 29/
152620, BAKER Paul Joseph.

14 *Vermelding van de naam van de werkelijke ontwerper van de tekening*

BAKER Paul Joseph

18 *Dagtekening van de aanvraag van de vernieuwing*

20.06.2007

FIG. 1



FIG. 2

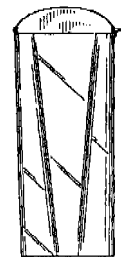


FIG. 3

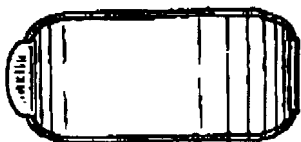




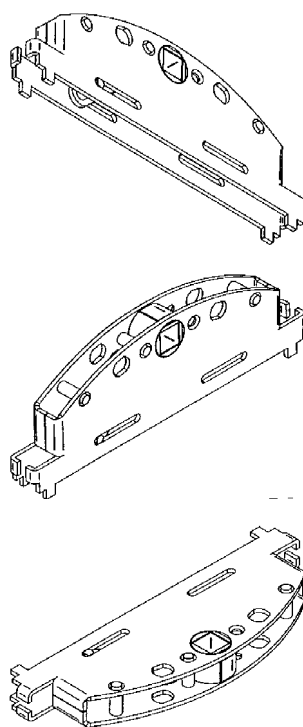
FIG. 5



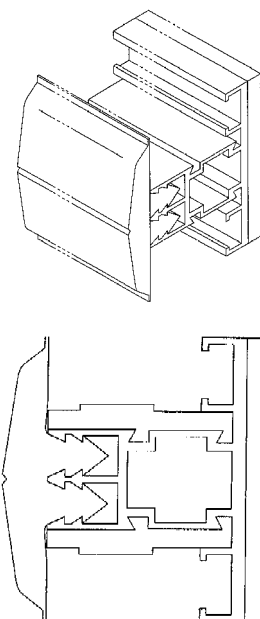
FIG. 6



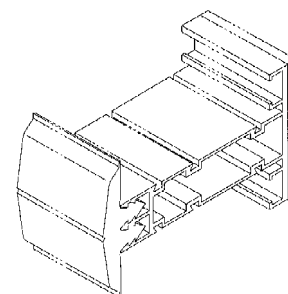
- 01 *Inschrijvingsnummer*
34622-00
Nummer en dagtekening (dag en uur) van het depot
79584-00 28.06.2002 , 24.00
- 02 *Vervaldatum*
28.06.2012
- 03 *Naam van de deposant*
Isaksson Gruppen AB
- 04 *Adres (straat en nummer) van de deposant*
Södergatan 2
- 05 *Postcode, plaats en land van de deposant*
SE-56632 Habo,
Zweden
- 06 *Naam en adres van de gemachtigde of vermelding van het correspondentie-adres van de deposant*
Novagraaf Nederland B.V.
Hogehilweg 3
1101 CA Amsterdam-Zuidoost
Nederland.
- 08 *Afbeelding van de tekening of het model*
ZIE AFBELDING(EN)
- 11 *Vermelding van het voortbrengsel gevolgd door de aanduiding van de klasse(n) en onderklasse(n)*
Behuizing voor een slot (kl 8-07).
- 14 *Vermelding van de naam van de werkelijke ontwerper van de tekening*
RAUHALA Timo
- 18 *Dagtekening van de aanvraag van de vernieuwing*
06.06.2007

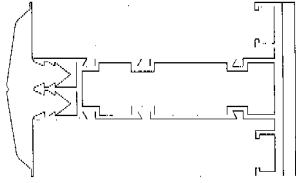


- 01 *Numéro d'enregistrement*
34663-01
Numéro, date et heure du dépôt
79270-01 14.03.2002 , 24.00
- 02 *Date d'échéance*
14.03.2012
- 03 *Nom du déposant*
DON REYNOLDS (SDI) Limited
- 04 *Adresse (rue et numéro) du déposant*
Glendale House, Northgate, Baildon
- 05 *Code postal, localité et pays du déposant*
Shipley BD 17 6JX,
Grande-Bretagne
- 06 *Nom et adresse du mandataire ou indication de l'adresse postale du déposant*
Office Ernest T. FREYLINGER S.A.
234 route d' Arlon
L-8010 Strassen
Luxembourg.
- 08 *Reproduction du dessin ou modèle*
VOIR REPRODUCTION(S)
- 11 *Indication du produit suivi de la (des) classe(s) et de la (des) sous-classe(s)*
Profilé (cl 25-01).
- 18 *Date de réception de la requête du renouvellement*
12.06.2007

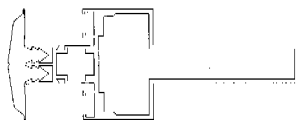
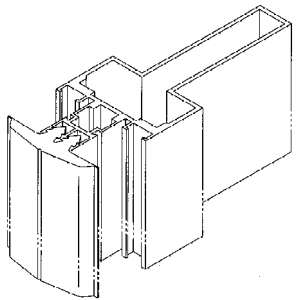


- 01 *Numéro d'enregistrement*
34663-02
Numéro, date et heure du dépôt
79270-02 14.03.2002 , 24.00
- 02 *Date d'échéance*
14.03.2012
- 03 *Nom du déposant*
DON REYNOLDS (SDI) Limited
- 04 *Adresse (rue et numéro) du déposant*
Glendale House, Northgate, Baildon
- 05 *Code postal, localité et pays du déposant*
Shipley BD 17 6JX,
Grande-Bretagne
- 06 *Nom et adresse du mandataire ou indication de l'adresse postale du déposant*
Office Ernest T. FREYLINGER S.A.
234 route d' Arlon
L-8010 Strassen
Luxembourg.
- 08 *Reproduction du dessin ou modèle*
VOIR REPRODUCTION(S)
- 11 *Indication du produit suivi de la (des) classe(s) et de la (des) sous-classe(s)*
Profilé (cl 25-01).
- 18 *Date de réception de la requête du renouvellement*
12.06.2007



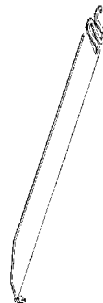
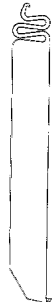


- 01 *Numéro d'enregistrement*
34663-03
Numéro, date et heure du dépôt
79270-03 14.03.2002, 24.00
- 02 *Date d'échéance*
14.03.2012
- 03 *Nom du déposant*
DONREYNOLDS (SDI) Limited
- 04 *Adresse (rue et numéro) du déposant*
Glendale House, Northgate, Baildon
- 05 *Code postal, localité et pays du déposant*
Shipley BD 17 6JX,
Grande-Bretagne
- 06 *Nom et adresse du mandataire ou indication de l'adresse postale du déposant*
Office Ernest T. FREYLINGER S.A.
234 route d'Arlon
L-8010 Strassen
Luxembourg.
- 08 *Reproduction du dessin ou modèle*
VOIR REPRODUCTION(S)
- 11 *Indication du produit suivi de la (des) classe(s) et de la (des) sous-classe(s)*
Profilé (cl 25-01).
- 18 *Date de réception de la requête du renouvellement*
12.06.2007



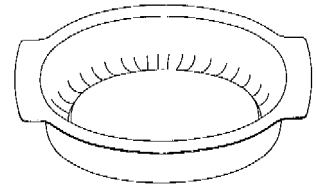
- 01 *Inschrijvingsnummer*
34709-00
Nummer en dagtekening (dag en uur) van het depot
79594-00 02.07.2002, 24.00
- 02 *Vervaldatum*
02.07.2012
- 03 *Naam van de deposant*
Sintek International AB

- 04 *Adres (straat en nummer) van de deposant*
Söder Mälarstrand 71
- 05 *Postcode, plaats en land van de deposant*
118 25 Stockholm,
Zweden
- 06 *Naam en adres van de gemachtigde of vermelding van het correspondentie-adres van de deposant*
Algemeen Octrooi- en Merkenbureau
John F. Kennedylaan 2
5612 AB Eindhoven
Nederland.
- 08 *Afbeelding van de tekening of het model*
ZIE AFBEELDING(EN)
- 11 *Vermelding van het voortbrengsel gevolgd door de aanduiding van de klasse(n) en onderklasse(n)*
Afscheidingselement (kl 6-04,06).
- 13 *Recht van voorrang als bedoeld in artikel 4 van het verdrag van Parijs tot bescherming van de Industriële Eigendom*
Zweden, dd. 28 01 2002, nr. 02-0139,
Sintek International AB.
- 18 *Dagtekening van de aanvraag van de vernieuwing*
22.06.2007

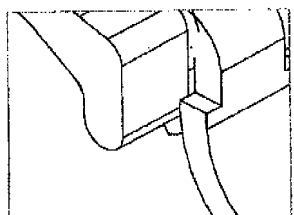
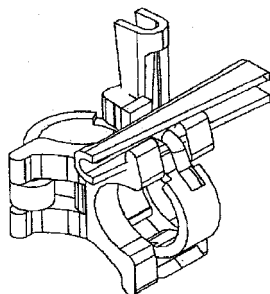
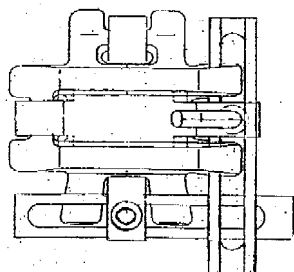
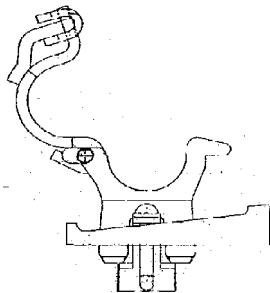
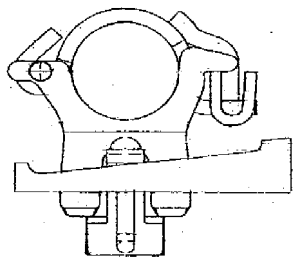


- 01 *Inschrijvingsnummer*
34710-00
Nummer en dagtekening (dag en uur) van het depot
79608-00 04.07.2002, 11.10
- 02 *Vervaldatum*
04.07.2012
- 03 *Naam van de deposant*
PRECOCINADOS FUENTETAJA,
S.L.
- 04 *Adres (straat en nummer) van de deposant*
Camino Bernardos s/n
- 05 *Postcode, plaats en land van de deposant*
40295 Mudrian (Segovia),
Spanje

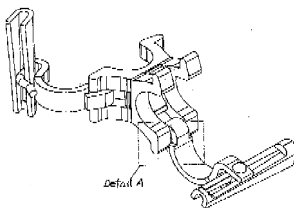
- 06 *Naam en adres van de gemachtigde of vermelding van het correspondentie-adres van de deposant*
Antwerps Octrooi- en Merkenbureau
M.F.J. Bockstael N.V.
Arenbergstraat 13
B-2000 Antwerpen
België.
- 08 *Afbeelding van de tekening of het model*
ZIE AFBEELDING(EN)
- 11 *Vermelding van het voortbrengsel gevolgd door de aanduiding van de klasse(n) en onderklasse(n)*
Voedselbakje (kl 7-07).
- 13 *Recht van voorrang als bedoeld in artikel 4 van het verdrag van Parijs tot bescherming van de Industriële Eigendom*
Spanje, dd. 21 03 2002, nr. 153707,
PRECOCINADOS FUENTETAJA
S.L.
- 18 *Dagtekening van de aanvraag van de vernieuwing*
21.06.2007



- 01 *Inschrijvingsnummer*
34765-00
Nummer en dagtekening (dag en uur) van het depot
79555-00 21.06.2002, 14.00
- 02 *Vervaldatum*
21.06.2012
- 03 *Naam van de deposant*
Scafom International B.V.
- 04 *Adres (straat en nummer) van de deposant*
De Kempen 5
- 05 *Postcode, plaats en land van de deposant*
6021 PZ Budel,
Nederland
- 06 *Naam en adres van de gemachtigde of vermelding van het correspondentie-adres van de deposant*
Muller & Eilbracht B.V.
Van Ruysdaellaan 45
2264 TK Leidschendam
Nederland.
- 08 *Afbeelding van de tekening of het model*
ZIE AFBEELDING(EN)
- 11 *Vermelding van het voortbrengsel gevolgd door de aanduiding van de klasse(n) en onderklasse(n)*
Koppelingselement (kl 8-08; 25-01, 02).
- 14 *Vermelding van de naam van de werkelijke ontwerper van de tekening*
BRINKMANN Frank
- 18 *Dagtekening van de aanvraag van de vernieuwing*
20.06.2007



Detail A



01 *Inschrijvingsnummer*
34769-01

Nummer en dagtekening (dag en uur) van het depot

79624-01 11.07.2002 , 24.00

02 *Vervaldatum*
11.07.2012

03 *Naam van de deposant*
Sony Ericsson Mobile
Communications AB

04 *Adres (straat en nummer) van de deposant*
Nya Vattentorget

05 *Postcode, plaats en land van de deposant*
S-221 88 Lund,
Zweden

06 *Naam en adres van de gemachtigde of vermelding van het correspondentie-adres van de deposant*

VEREENIGDE
Johan de Wittlaan 7
2517 JR Den Haag
Nederland.

08 *Afbeelding van de tekening of het model*
ZIE AFBEELDING(EN)

11 *Vermelding van het voortbrengsel gevolgd door de aanduiding van de klasse(n) en onderklasse(n)*

Telefoon (kl 14-03).

13 *Recht van voorrang als bedoeld in artikel 4 van het verdrag van Parijs tot bescherming van de Industriële Eigendom*

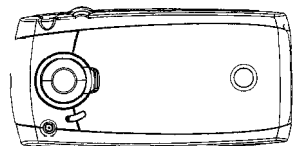
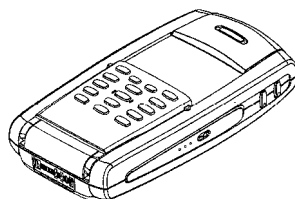
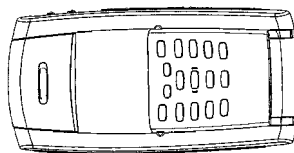
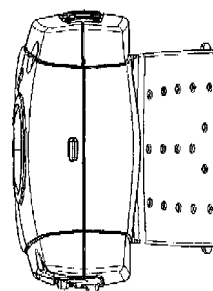
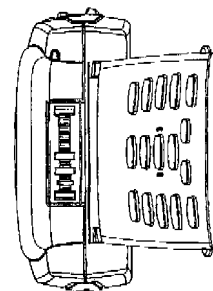
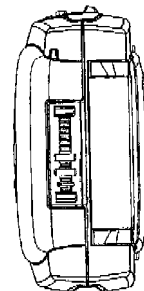
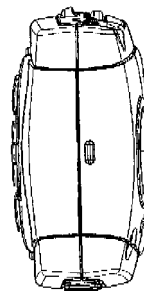
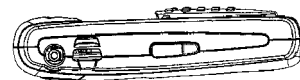
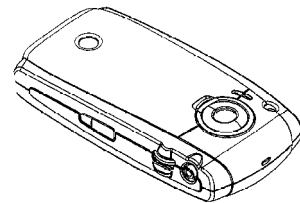
Zweden, dd. 19 02 2002, nr. 02-0327,
Sony Ericsson Mobile Communica-
tions AB.

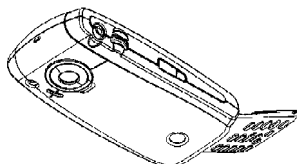
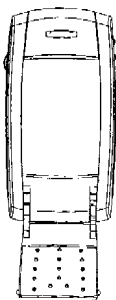
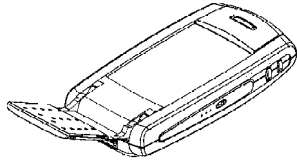
14 *Vermelding van de naam van de werkelijke ontwerper van de tekening*

EDOFF Mikael

18 *Dagtekening van de aanvraag van de vernieuwing*

05.06.2007





01 *Inschrijvingsnummer*
34769-02

Nummer en dagtekening (dag en uur) van het depot

79624-02 11.07.2002 , 24.00

02 *Vervaldatum*

11.07.2012

03 *Naam van de deposant*

Sony Ericsson Mobile
Communications AB

04 *Adres (straat en nummer) van de deposant*

Nya Vattentorget

05 *Postcode, plaats en land van de deposant*

S-221 88 Lund,
Zweden

06 *Naam en adres van de gemachtigde of vermelding van het correspondentie-adres van de deposant*

VEREENIGDE
Johan de Wittlaan 7
2517 JR Den Haag
Nederland.

08 *Afbeelding van de tekening of het model*

ZIE AFBEELDING(EN)

11 *Vermelding van het voortbrengsel gevolgd door de aanduiding van de klasse(n) en onderklasse(n)*

Telefoon (kl 14-03).

13 *Recht van voorrang als bedoeld in artikel 4 van het verdrag van Parijs tot bescherming van de Industriële Eigendom*

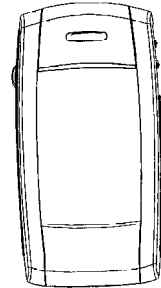
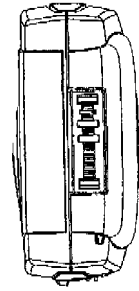
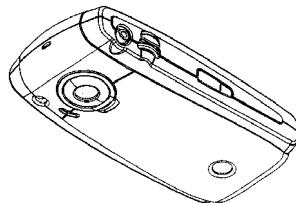
Zweden, dd. 19 02 2002, nr. 02-0327,
Sony Ericsson Mobile Communciation
AB.

14 *Vermelding van de naam van de werkelijke ontwerper van de tekening*

EDOFF Mikael

18 *Dagtekening van de aanvraag van de vernieuwing*

05.06.2007



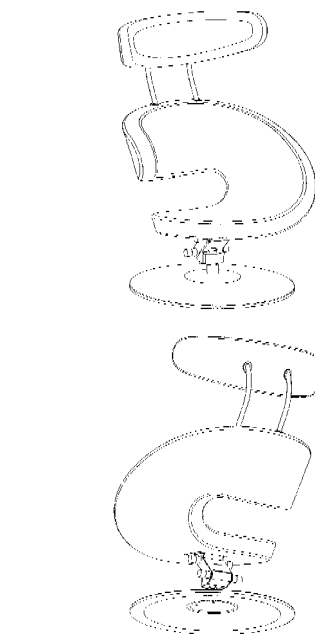
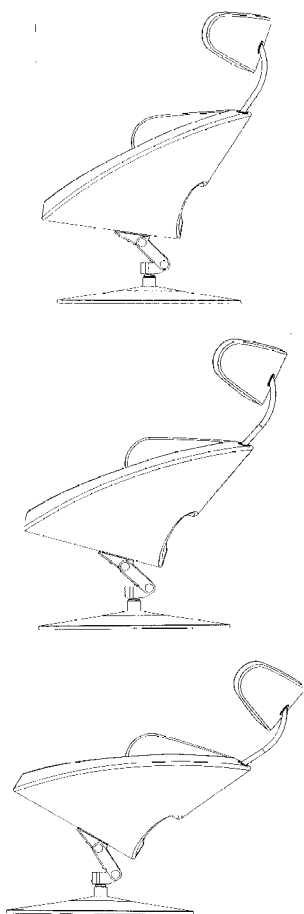
01 *Inschrijvingsnummer*

34801-01

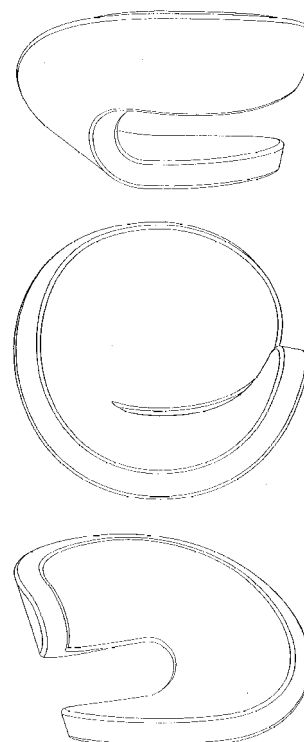
Nummer en dagtekening (dag en uur) van het depot

79598-01 03.07.2002 , 15.25

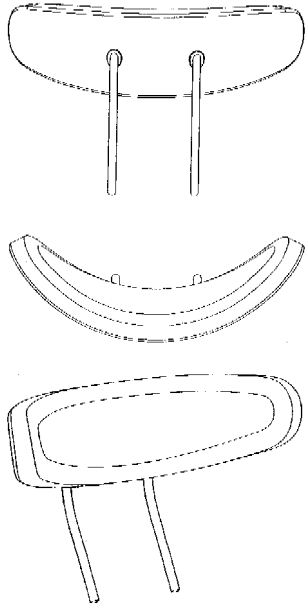
- 02 *Vervaldatum*
03.07.2012
- 03 *Naam van de deposant*
ELDØY, Olav
- 04 *Adres (straat en nummer) van de deposant*
Stokken
- 05 *Postcode, plaats en land van de deposant*
5410 Sagvåg,
Noorwegen
- 06 *Naam en adres van de gemachtigde of vermelding van het correspondentie-adres van de deposant*
Octrooibureau Arnold & Siedsma
Sweelinckplein 1
2517 GK 's-Gravenhage
Nederland.
- 08 *Afbeelding van de tekening of het model*
ZIE AFBELDING(EN)
- 11 *Vermelding van het voortbrengsel gevolgd door de aanduiding van de klasse(n) en onderklasse(n)*
Ligstoel (kl 6-01).
- 13 *Recht van voorrang als bedoeld in artikel 4 van het verdrag van Parijs tot bescherming van de Industriële Eigendom*
Noorwegen, dd. 04 01 2002, nr. 20020010, Stokke Gruppen AS.
- 14 *Vermelding van de naam van de werkelijke ontwerper van de tekening*
ELDØY Olav
- 18 *Dagtekening van de aanvraag van de vernieuwing*
07.06.2007



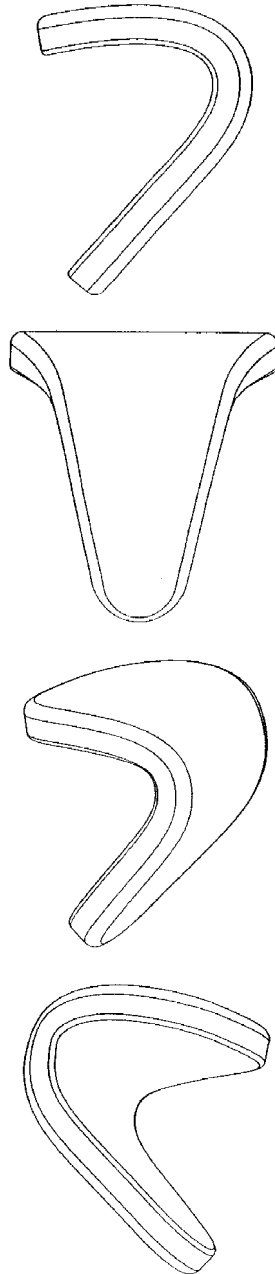
- 01 *Inschrijvingsnummer*
34801-02
Nummer en dagtekening (dag en uur) van het depot
79598-02 03.07.2002 , 15.25
- 02 *Vervaldatum*
03.07.2012
- 03 *Naam van de deposant*
ELDØY, Olav
- 04 *Adres (straat en nummer) van de deposant*
Stokken
- 05 *Postcode, plaats en land van de deposant*
5410 Sagvåg,
Noorwegen
- 06 *Naam en adres van de gemachtigde of vermelding van het correspondentie-adres van de deposant*
Octrooibureau Arnold & Siedsma
Sweelinckplein 1
2517 GK 's-Gravenhage
Nederland.
- 08 *Afbeelding van de tekening of het model*
ZIE AFBELDING(EN)
- 11 *Vermelding van het voortbrengsel gevolgd door de aanduiding van de klasse(n) en onderklasse(n)*
Zitgedeelte voor ligstoel (kl 6-01, 06).
- 13 *Recht van voorrang als bedoeld in artikel 4 van het verdrag van Parijs tot bescherming van de Industriële Eigendom*
Noorwegen, dd. 04 01 2002, nr. 20020010, Stokke Gruppen AS.
- 14 *Vermelding van de naam van de werkelijke ontwerper van de tekening*
ELDØY Olav
- 18 *Dagtekening van de aanvraag van de vernieuwing*
07.06.2007



- 01 *Inschrijvingsnummer*
34801-03
Nummer en dagtekening (dag en uur) van het depot
79598-03 03.07.2002 , 15.25
- 02 *Vervaldatum*
03.07.2012
- 03 *Naam van de deposant*
ELDØY, Olav
- 04 *Adres (straat en nummer) van de deposant*
Stokken
- 05 *Postcode, plaats en land van de deposant*
5410 Sagvåg,
Noorwegen
- 06 *Naam en adres van de gemachtigde of vermelding van het correspondentie-adres van de deposant*
Octrooibureau Arnold & Siedsma
Sweelinckplein 1
2517 GK 's-Gravenhage
Nederland.
- 08 *Afbeelding van de tekening of het model*
ZIE AFBELDING(EN)
- 11 *Vermelding van het voortbrengsel gevolgd door de aanduiding van de klasse(n) en onderklasse(n)*
Hoofdsteun voor ligstoel (kl 6-01).
- 13 *Recht van voorrang als bedoeld in artikel 4 van het verdrag van Parijs tot bescherming van de Industriële Eigendom*
Noorwegen, dd. 04 01 2002, nr. 20020010, Stokke Gruppen AS.
- 14 *Vermelding van de naam van de werkelijke ontwerper van de tekening*
ELDØY Olav
- 18 *Dagtekening van de aanvraag van de vernieuwing*
07.06.2007

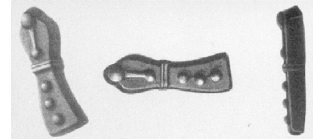


- 01 *Inschrijvingsnummer*
34801-04
Nummer en dagtekening (dag en uur) van het depot
79598-04 03.07.2002 , 15.25
- 02 *Vervaldatum*
03.07.2012
- 03 *Naam van de deposant*
ELDØY, Olav
- 04 *Adres (straat en nummer) van de deposant*
Stokken
- 05 *Postcode, plaats en land van de deposant*
5410 Sagvåg,
Noorwegen
- 06 *Naam en adres van de gemachtigde of vermelding van het correspondentie-adres van de deposant*
Octrooibureau Arnold & Siedsma
Sweelinckplein 1
2517 GK 's-Gravenhage
Nederland.
- 08 *Afbeelding van de tekening of het model*
ZIE AFBEELDING(EN)
- 11 *Vermelding van het voortbrengsel gevolgd door de aanduiding van de klasse(n) en onderklasse(n)*
Hoofdsteun voor ligstoel (kl 6-01, 06).
- 13 *Recht van voorrang als bedoeld in artikel 4 van het verdrag van Parijs tot bescherming van de Industriële Eigendom*
Noorwegen, dd. 04 01 2002, nr. 20020010, Stokke Gruppen AS.
- 14 *Vermelding van de naam van de werkelijke ontwerper van de tekening*
ELDØY Olav
- 18 *Dagtekening van de aanvraag van de vernieuwing*
07.06.2007

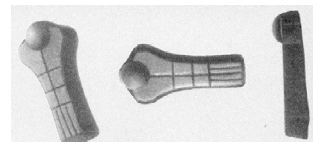


- 01 *Inschrijvingsnummer*
34820-01
Nummer en dagtekening (dag en uur) van het depot
79741-01 20.08.2002 , 24.00
- 02 *Vervaldatum*
20.08.2012
- 03 *Naam van de deposant*
Sweetlife B.V.
- 04 *Adres (straat en nummer) van de deposant*
Amersfoortsestraat 26
- 05 *Postcode, plaats en land van de deposant*
3769 AK Soesterberg,
Nederland

- 06 *Naam en adres van de gemachtigde of vermelding van het correspondentie-adres van de deposant*
VEREENIGDE
Johan de Wittlaan 7
2517 JR Den Haag
Nederland.
- 08 *Afbeelding van de tekening of het model*
ZIE AFBEELDING(EN)
- 11 *Vermelding van het voortbrengsel gevolgd door de aanduiding van de klasse(n) en onderklasse(n)*
Snoepje (kl 1-01).
- 18 *Dagtekening van de aanvraag van de vernieuwing*
05.06.2007



- 01 *Inschrijvingsnummer*
34820-02
Nummer en dagtekening (dag en uur) van het depot
79741-02 20.08.2002 , 24.00
- 02 *Vervaldatum*
20.08.2012
- 03 *Naam van de deposant*
Sweetlife B.V.
- 04 *Adres (straat en nummer) van de deposant*
Amersfoortsestraat 26
- 05 *Postcode, plaats en land van de deposant*
3769 AK Soesterberg,
Nederland
- 06 *Naam en adres van de gemachtigde of vermelding van het correspondentie-adres van de deposant*
VEREENIGDE
Johan de Wittlaan 7
2517 JR Den Haag
Nederland.
- 08 *Afbeelding van de tekening of het model*
ZIE AFBEELDING(EN)
- 11 *Vermelding van het voortbrengsel gevolgd door de aanduiding van de klasse(n) en onderklasse(n)*
Snoepje (kl 1-01).
- 18 *Dagtekening van de aanvraag van de vernieuwing*
05.06.2007



- 01 *Inschrijvingsnummer*
34891-00
Nummer en dagtekening (dag en uur) van het depot
79838-00 18.09.2002 , 10.00
- 02 *Vervaldatum*
18.09.2012

03 Naam van de deposant

Hannspree, Inc.

04 Adres (straat en nummer) van de deposant

11F, No. 480, Rueiguang Rd.

05 Postcode, plaats en land van de deposant

Neihu District, Taipei City 114,
Taiwan

06 Naam en adres van de gemachtigde of vermelding van het correspondentie-adres van de deposant

Octrooibureau Los en Stigter B.V.
Weteringschans 96
1017 XS Amsterdam
Nederland.08 Afbeelding van de tekening of het model
ZIE AFBEELDING(EN)

11 Vermelding van het voortbrengsel gevolgd door de aanduiding van de klasse(n) en onderklasse(n)

Beeldscherm (kl 14-02).

12 Beschrijving van de kenmerkende eigenschappen van het nieuwe uiterlijk van het voortbrengsel; in voorkomend geval, vermelding van de onderdelen van de tekening of het model waarop de kleuren betrekking hebben

Fig. 1: perspectivische vooraanzicht waarbij de deurtjes van het beeldscherm geopend zijn; fig. 2: rechterzij-aanzicht waarbij de deurtjes van het beeldscherm, geopend zijn; fig. 3: bovenaanzicht waarbij de deurtjes van het beeldscherm geopend zijn; fig. 4: vooraanzicht waarbij de deurtjes van het beeldscherm geopend zijn; Fig. 5: onderaanzicht waarbij de deurtjes van het beeldscherm geopend zijn; fig. 6: linkerzij-aanzicht waarbij de deurtjes van het beeldscherm geopend zijn; fig. 7: achteraanzicht waarbij de deurtjes van het beeldscherm geopend zijn; fig. 8: perspectivische vooraanzicht waarbij de deurtjes van het beeldscherm gesloten zijn; fig. 9: rechterzij-aanzicht waarbij de deurtjes

13 Recht van voorrang als bedoeld in artikel 4 van het verdrag van Parijs tot bescherming van de Industriële Eigendom

Taiwan, dd. 08 08 2002, nr. 91304259, HANNSTAR DISPLAY CORP.

14 Vermelding van de naam van de werkelijke ontwerper van de tekening

ZUEGE Brad; HOEHN Holger;
HEUSDENS Marco; BLOEM Reinier;
CHU White

18 Dagtekening van de aanvraag van de vernieuwing

18.06.2007

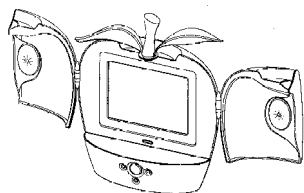


FIG. 1



FIG. 2

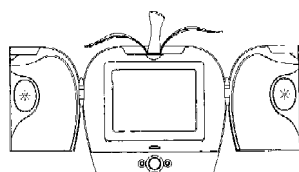


FIG. 4



FIG. 5

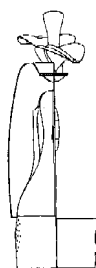


FIG. 6

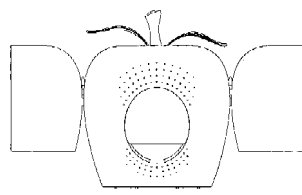


FIG. 7

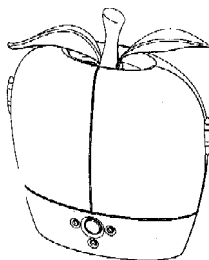


FIG. 8

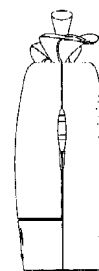


FIG. 9

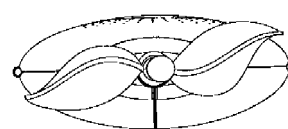


FIG. 10

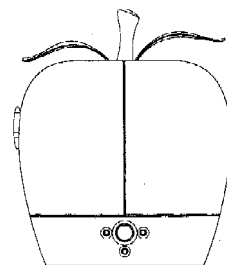


FIG. 11

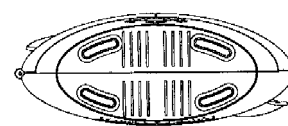


FIG. 12

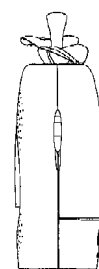


FIG. 13

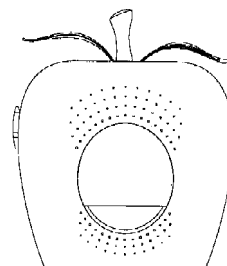
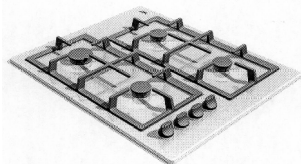


FIG. 14

- 01 *Inschrijvingsnummer*
34900-00
Nummer en dagtekening (dag en uur) van het depot
79898-00 04.10.2002 , 24.00
- 02 *Vervaldatum*
04.10.2012
- 03 *Naam van de deposant*
Intell Properties B.V.
- 04 *Adres (straat en nummer) van de deposant*
Impact 83
- 05 *Postcode, plaats en land van de deposant*
6921 RZ Duiven,
Nederland
- 06 *Naam en adres van de gemachtigde of vermelding van het correspondentie-adres van de deposant*
Octrooibureau LIOC
Postbus 13363
3507 LJ Utrecht
Nederland.
- 08 *Afbeelding van de tekening of het model*
ZIE AFBEELDING(EN)
- 11 *Vermelding van het voortbrengsel gevolgd door de aanduiding van de klasse(n) en onderklasse(n)*
Kookplaat (kl 7-02).
- 12 *Beschrijving van de kenmerkende eigenschappen van het nieuwe uiterlijk van het voortbrengsel; in voorkomend geval, vermelding van de onderdelen van de tekening of het model waarop de kleuren betrekking hebben*
Kookplaat met onderling versproongen pandragers.
- 18 *Dagtekening van de aanvraag van de vernieuwing*
22.06.2007

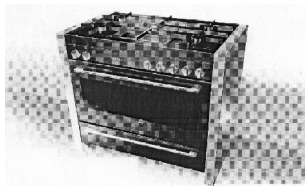


- 01 *Inschrijvingsnummer*
34902-01
Nummer en dagtekening (dag en uur) van het depot
79905-01 04.10.2002 , 24.00
- 02 *Vervaldatum*
04.10.2012
- 03 *Naam van de deposant*
Intell Properties B.V.
- 04 *Adres (straat en nummer) van de deposant*
Impact 83
- 05 *Postcode, plaats en land van de deposant*
6921 RZ Duiven,
Nederland
- 06 *Naam en adres van de gemachtigde of vermelding van het correspondentie-adres van de deposant*
Octrooibureau LIOC
Postbus 13363
3507 LJ Utrecht
Nederland.
- 08 *Afbeelding van de tekening of het model*
ZIE AFBEELDING(EN)

- 11 *Vermelding van het voortbrengsel gevolgd door de aanduiding van de klasse(n) en onderklasse(n)*
Fornuis (kl 7-02).
- 18 *Dagtekening van de aanvraag van de vernieuwing*
25.06.2007

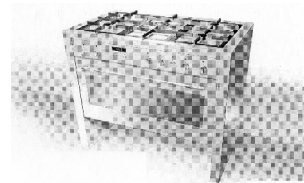


- 01 *Inschrijvingsnummer*
34902-02
Nummer en dagtekening (dag en uur) van het depot
79905-02 04.10.2002 , 24.00
- 02 *Vervaldatum*
04.10.2012
- 03 *Naam van de deposant*
Intell Properties B.V.
- 04 *Adres (straat en nummer) van de deposant*
Impact 83
- 05 *Postcode, plaats en land van de deposant*
6921 RZ Duiven,
Nederland
- 06 *Naam en adres van de gemachtigde of vermelding van het correspondentie-adres van de deposant*
Octrooibureau LIOC
Postbus 13363
3507 LJ Utrecht
Nederland.
- 08 *Afbeelding van de tekening of het model*
ZIE AFBEELDING(EN)
- 11 *Vermelding van het voortbrengsel gevolgd door de aanduiding van de klasse(n) en onderklasse(n)*
Fornuis (kl 7-02).
- 18 *Dagtekening van de aanvraag van de vernieuwing*
25.06.2007

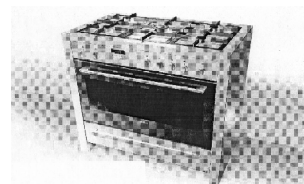


- 01 *Inschrijvingsnummer*
34902-03
Nummer en dagtekening (dag en uur) van het depot
79905-03 04.10.2002 , 24.00
- 02 *Vervaldatum*
04.10.2012
- 03 *Naam van de deposant*
Intell Properties B.V.
- 04 *Adres (straat en nummer) van de deposant*
Impact 83

- 05 *Postcode, plaats en land van de deposant*
6921 RZ Duiven,
Nederland
- 06 *Naam en adres van de gemachtigde of vermelding van het correspondentie-adres van de deposant*
Octrooibureau LIOC
Postbus 13363
3507 LJ Utrecht
Nederland.
- 08 *Afbeelding van de tekening of het model*
ZIE AFBEELDING(EN)
- 11 *Vermelding van het voortbrengsel gevolgd door de aanduiding van de klasse(n) en onderklasse(n)*
Fornuis (kl 7-02).
- 18 *Dagtekening van de aanvraag van de vernieuwing*
25.06.2007



- 01 *Inschrijvingsnummer*
34902-04
Nummer en dagtekening (dag en uur) van het depot
79905-04 04.10.2002 , 24.00
- 02 *Vervaldatum*
04.10.2012
- 03 *Naam van de deposant*
Intell Properties B.V.
- 04 *Adres (straat en nummer) van de deposant*
Impact 83
- 05 *Postcode, plaats en land van de deposant*
6921 RZ Duiven,
Nederland
- 06 *Naam en adres van de gemachtigde of vermelding van het correspondentie-adres van de deposant*
Octrooibureau LIOC
Postbus 13363
3507 LJ Utrecht
Nederland.
- 08 *Afbeelding van de tekening of het model*
ZIE AFBEELDING(EN)
- 11 *Vermelding van het voortbrengsel gevolgd door de aanduiding van de klasse(n) en onderklasse(n)*
Fornuis (kl 7-02).
- 18 *Dagtekening van de aanvraag van de vernieuwing*
25.06.2007



01 *Inschrijvingsnummer***35037-01***Nummer en dagtekening (dag en uur) van het depot*

80001-01 30.10.2002 , 24.00

02 *Vervaldatum*

30.10.2012

03 *Naam van de deponent*

Schweppes International Ltd.

04 *Adres (straat en nummer) van de deponent*

25 Berkeley Square

05 *Postcode, plaats en land van de deponent*London W1X 6HT,
Groot-Brittannië06 *Naam en adres van de gemachtigde of vermelding van het correspondentie-adres van de deponent*

Novagraaf Nederland B.V.

Hogehilweg 3

1101 CA Amsterdam-Zuidoost
Nederland.08 *Afbeelding van de tekening of het model*

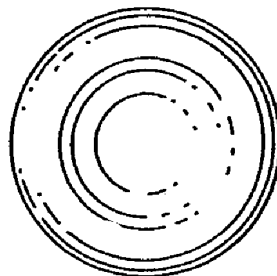
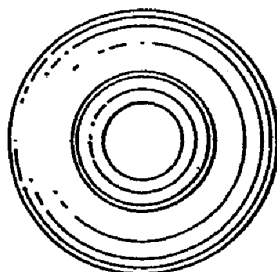
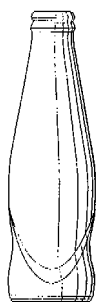
ZIE AFBEELDING(EN)

11 *Vermelding van het voortbrengsel gevolgd door de aanduiding van de klasse(n) en onderklasse(n)*

Fles (kl 9-01).

13 *Recht van voorrang als bedoeld in artikel 4 van het verdrag van Parijs tot bescherming van de Industriële Eigendom*Groot-Brittannië, dd. 14 10 2002, nr.
3007749, Schweppes International
Limited.18 *Dagtekening van de aanvraag van de vernieuwing*

14.06.2007

02 *Vervaldatum*

30.10.2012

03 *Naam van de deponent*

Schweppes International Ltd.

04 *Adres (straat en nummer) van de deponent*

25 Berkeley Square

05 *Postcode, plaats en land van de deponent*London W1X 6HT,
Groot-Brittannië06 *Naam en adres van de gemachtigde of vermelding van het correspondentie-adres van de deponent*

Novagraaf Nederland B.V.

Hogehilweg 3

1101 CA Amsterdam-Zuidoost
Nederland.08 *Afbeelding van de tekening of het model*

ZIE AFBEELDING(EN)

11 *Vermelding van het voortbrengsel gevolgd door de aanduiding van de klasse(n) en onderklasse(n)*

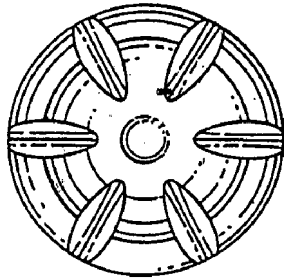
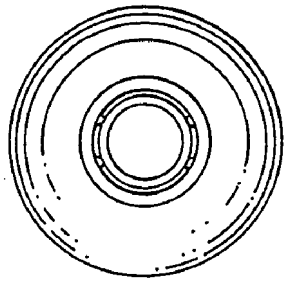
Fles (kl 9-01).

13 *Recht van voorrang als bedoeld in artikel 4 van het verdrag van Parijs tot bescherming van de Industriële Eigendom*Groot-Brittannië, dd. 14 10 2012, nr.
3007748, Schweppes International
Limited.18 *Dagtekening van de aanvraag van de vernieuwing*

14.06.2007

01 *Inschrijvingsnummer***35037-02***Nummer en dagtekening (dag en uur) van het depot*

80001-02 30.10.2002 , 24.00

01 *Inschrijvingsnummer***35123-00***Nummer en dagtekening (dag en uur) van het depot*

79616-00 09.07.2002, 11.30

02 *Vervaldatum*

09.07.2012

03 *Naam van de deposant*

Aromate Industries Co., Ltd.

04 *Adres (straat en nummer) van de deposant*Fl. 3 No. 6, Alley 59, Lane 42,
Ming Chuan Rd.05 *Postcode, plaats en land van de deposant*Shin-Tien City, Taipei,
Taiwan06 *Naam en adres van de gemachtigde of vermelding van het correspondentie-adres van de deposant*Octrooibureau Vriesendorp & Gaade
B.V.
Dr. Kuiperstraat 6
2514 BB 's-Gravenhage
Nederland.08 *Afbeelding van de tekening of het model*

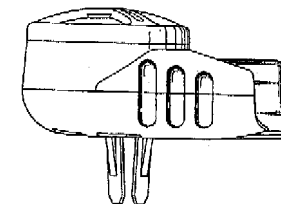
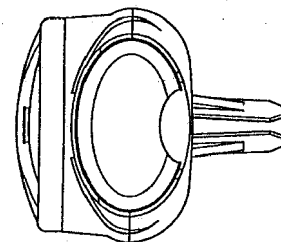
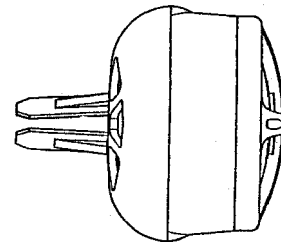
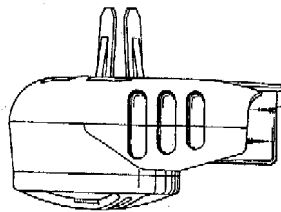
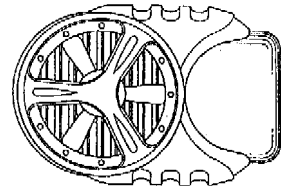
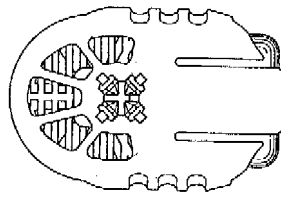
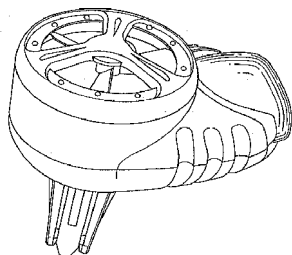
ZIE AFBEELDING(EN)

11 *Vermelding van het voortbrengsel gevolgd door de aanduiding van de klasse(n) en onderklasse(n)*

Luchtverfrisser (kl 23-04).

18 *Dagtekening van de aanvraag van de vernieuwing*

18.06.2007

01 *Numéro d'enregistrement***35155-00***Numéro, date et heure du dépôt*

79726-00 14.08.2002, 15.55

02 *Date d'échéance*

14.08.2012

03 *Nom du déposant*

Bang & Olufsen A/S

04 *Adresse (rue et numéro) du déposant*

Peter Bangs Vej 15

05 *Code postal, localité et pays du déposant*7600 Struer,
Danemark06 *Nom et adresse du mandataire ou indication de l'adresse postale du déposant*NOVAGRAAF BELGIUM N.V./S.A.
Boulevard du Souverain 7
1170 Bruxelles
Belgique.08 *Reproduction du dessin ou modèle*

VOIR REPRODUCTION(S)

11 *Indication du produit suivi de la (des) classe(s) et de la (des) sous-classe(s)*

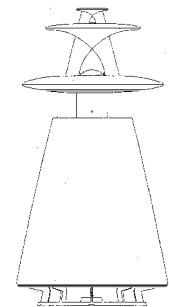
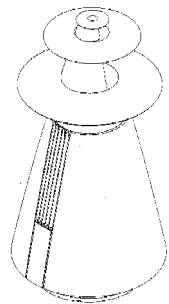
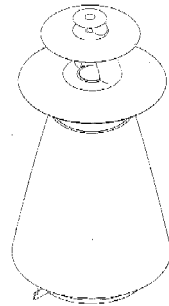
Haut-Parleur (cl 14-01).

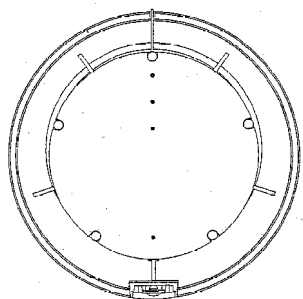
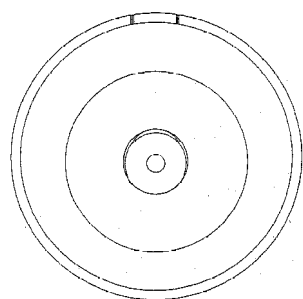
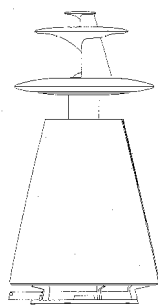
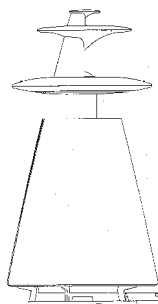
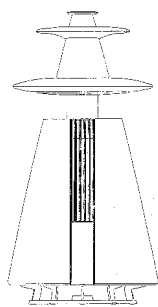
13 *Droit de priorité visé à l'article 4 de la Convention de Paris pour la protection de la Propriété Industrielle*Danemark, le 26 06 2002, no. DA 2002
00524, BANG & OLUFSEN a/s.14 *Indication du nom du véritable créateur du dessin ou modèle*

LEWIS David

18 *Date de réception de la requête du renouvellement*

20.06.2007



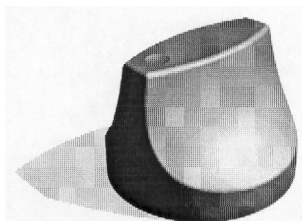


01 *Inschrijvingsnummer*
35159-00

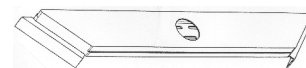
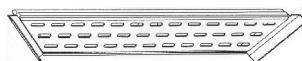
Nummer en dagtekening (dag en uur) van het depot

79900-00 04.10.2002 , 24.00

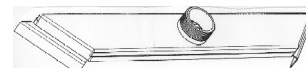
- 02 *Vervaldatum*
04.10.2012
- 03 *Naam van de deposant*
Intell Properties B.V.
- 04 *Adres (straat en nummer) van de deposant*
Impact 83
- 05 *Postcode, plaats en land van de deposant*
6921 RZ Duiven,
Nederland
- 06 *Naam en adres van de gemachtigde of vermelding van het correspondentie-adres van de deposant*
Octrooibureau LIOC
Postbus 13363
3507 LJ Utrecht
Nederland.
- 08 *Afbeelding van de tekening of het model*
ZIE AFBEELDING(EN)
- 11 *Vermelding van het voortbrengsel gevolgd door de aanduiding van de klasse(n) en onderklasse(n)*
Bedieningsknop voor gasfornuis (kl 7-02).
- 18 *Dagtekening van de aanvraag van de vernieuwing*
22.06.2007



- 01 *Inschrijvingsnummer*
35167-01
- Nummer en dagtekening (dag en uur) van het depot*
80117-01 29.11.2002 , 14.10
- 02 *Vervaldatum*
29.11.2012
- 03 *Naam van de deposant*
Easy Sanitary Solutions B.V.
- 04 *Adres (straat en nummer) van de deposant*
Braakstraat 17-19
- 05 *Postcode, plaats en land van de deposant*
7581 EZ Losser,
Nederland
- 06 *Naam en adres van de gemachtigde of vermelding van het correspondentie-adres van de deposant*
Octrooibureau Arnold & Siedsma
Sweelinckplein 1
2517 GK 's-Gravenhage
Nederland.
- 08 *Afbeelding van de tekening of het model*
ZIE AFBEELDING(EN)
- 11 *Vermelding van het voortbrengsel gevolgd door de aanduiding van de klasse(n) en onderklasse(n)*
Doucheput (kl 23-02).
- 18 *Dagtekening van de aanvraag van de vernieuwing*
11.06.2007



- 01 *Inschrijvingsnummer*
35167-02
- Nummer en dagtekening (dag en uur) van het depot*
80117-02 29.11.2002 , 14.10
- 02 *Vervaldatum*
29.11.2012
- 03 *Naam van de deposant*
Easy Sanitary Solutions B.V.
- 04 *Adres (straat en nummer) van de deposant*
Braakstraat 17-19
- 05 *Postcode, plaats en land van de deposant*
7581 EZ Losser,
Nederland
- 06 *Naam en adres van de gemachtigde of vermelding van het correspondentie-adres van de deposant*
Octrooibureau Arnold & Siedsma
Sweelinckplein 1
2517 GK 's-Gravenhage
Nederland.
- 08 *Afbeelding van de tekening of het model*
ZIE AFBEELDING(EN)
- 11 *Vermelding van het voortbrengsel gevolgd door de aanduiding van de klasse(n) en onderklasse(n)*
Doucheput (kl 23-02).
- 18 *Dagtekening van de aanvraag van de vernieuwing*
11.06.2007



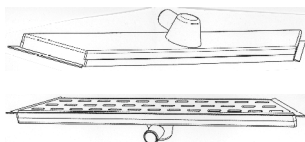
- 01 *Inschrijvingsnummer*
35167-03
- Nummer en dagtekening (dag en uur) van het depot*
80117-03 29.11.2002 , 14.10
- 02 *Vervaldatum*
29.11.2012
- 03 *Naam van de deposant*
Easy Sanitary Solutions B.V.
- 04 *Adres (straat en nummer) van de deposant*
Braakstraat 17-19
- 05 *Postcode, plaats en land van de deposant*
7581 EZ Losser,
Nederland
- 06 *Naam en adres van de gemachtigde of vermelding van het correspondentie-adres van de deposant*
Octrooibureau Arnold & Siedsma
Sweelinckplein 1
2517 GK 's-Gravenhage
Nederland.
- 08 *Afbeelding van de tekening of het model*
ZIE AFBEELDING(EN)

11 *Vermelding van het voortbrengsel gevolgd door de aanduiding van de klasse(n) en onderklasse(n)*

Doucheput (kl 23-02).

18 *Dagtekening van de aanvraag van de vernieuwing*

11.06.2007



01 *Inschrijvingsnummer*

35186-00

Nummer en dagtekening (dag en uur) van het depot

79735-00 20.08.2002 , 10.00

02 *Vervaldatum*

20.08.2012

03 *Naam van de deposant*

Roy van Aalst

04 *Adres (straat en nummer) van de deposant*

Jasappel 12

05 *Postcode, plaats en land van de deposant*

6662 JE Elst (Gld),
Nederland

06 *Naam en adres van de gemachtigde of vermelding van het correspondentie-adres van de deposant*

Merkenbureau Bouma B.V.
Postbus 30177
3001 DD Rotterdam
Nederland.

08 *Afbeelding van de tekening of het model*
ZIE AFBEELDING(EN)

11 *Vermelding van het voortbrengsel gevolgd door de aanduiding van de klasse(n) en onderklasse(n)*

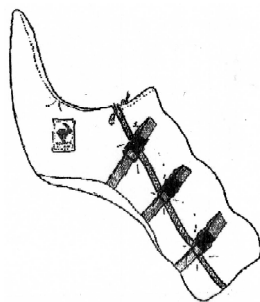
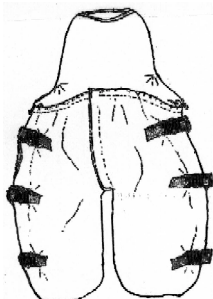
Beschermhoes voor fietsstoeltje (kl 2-02; 3-99; 6-13; 12-11).

14 *Vermelding van de naam van de werkelijke ontwerper van de tekening*

VAN AALST Roy Bernardus Johannes

18 *Dagtekening van de aanvraag van de vernieuwing*

14.06.2007



01 *Inschrijvingsnummer*

35191-01

Nummer en dagtekening (dag en uur) van het depot

79906-01 04.10.2002 , 24.00

02 *Vervaldatum*

04.10.2012

03 *Naam van de deposant*

Intell Properties B.V.

04 *Adres (straat en nummer) van de deposant*

Impact 83

05 *Postcode, plaats en land van de deposant*

6921 RZ Duiven,
Nederland

06 *Naam en adres van de gemachtigde of vermelding van het correspondentie-adres van de deposant*

Octrooibureau LIOC
Postbus 13363
3507 LJ Utrecht
Nederland.

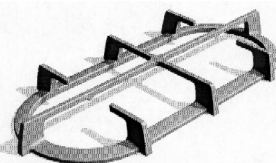
08 *Afbeelding van de tekening of het model*
ZIE AFBEELDING(EN)

11 *Vermelding van het voortbrengsel gevolgd door de aanduiding van de klasse(n) en onderklasse(n)*

Rooster voor kookplaat (kl 7-02).

18 *Dagtekening van de aanvraag van de vernieuwing*

25.06.2007



01 *Inschrijvingsnummer*

35191-02

Nummer en dagtekening (dag en uur) van het depot

79906-02 04.10.2002 , 24.00

02 *Vervaldatum*

04.10.2012

03 *Naam van de deposant*

Intell Properties B.V.

04 *Adres (straat en nummer) van de deposant*

Impact 83

05 *Postcode, plaats en land van de deposant*

6921 RZ Duiven,
Nederland

06 *Naam en adres van de gemachtigde of vermelding van het correspondentie-adres van de deposant*

Octrooibureau LIOC
Postbus 13363
3507 LJ Utrecht
Nederland.

08 *Afbeelding van de tekening of het model*

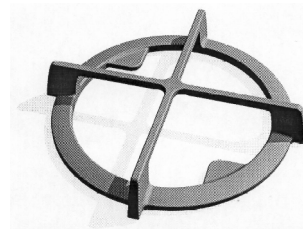
ZIE AFBEELDING(EN)

11 *Vermelding van het voortbrengsel gevolgd door de aanduiding van de klasse(n) en onderklasse(n)*

Rooster voor wok (kl 7-02).

18 *Dagtekening van de aanvraag van de vernieuwing*

25.06.2007



01 *Inschrijvingsnummer*

35192-00

Nummer en dagtekening (dag en uur) van het depot

79907-00 04.10.2002 , 24.00

02 *Vervaldatum*

04.10.2012

03 *Naam van de deposant*

Intell Properties B.V.

04 *Adres (straat en nummer) van de deposant*

Impact 83

05 *Postcode, plaats en land van de deposant*

6921 RZ Duiven,
Nederland

06 *Naam en adres van de gemachtigde of vermelding van het correspondentie-adres van de deposant*

Octrooibureau LIOC
Postbus 13363
3507 LJ Utrecht
Nederland.

08 *Afbeelding van de tekening of het model*

ZIE AFBEELDING(EN)

11 *Vermelding van het voortbrengsel gevolgd door de aanduiding van de klasse(n) en onderklasse(n)*

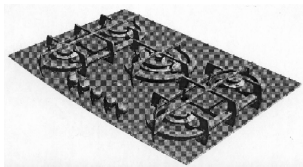
Kookplaat (kl 7-02).

12 *Beschrijving van de kenmerkende eigenschappen van het nieuwe uiterlijk van het voortbrengsel; in voorkomend geval, vermelding van de onderdelen van de tekening of het model waarop de kleuren betrekking hebben*

Kookplaat met een glasplaat voorzien van een schuin aflopende rand.

18 *Dagtekening van de aanvraag van de vernieuwing*

25.06.2007



- 01 *Inschrijvingsnummer*
35264-00

Nummer en dagtekening (dag en uur) van het depot

79908-00 04.10.2002 , 24.00

- 02 *Vervaldatum*
04.10.2012

- 03 *Naam van de deposant*
Intell Properties B.V.

- 04 *Adres (straat en nummer) van de deposant*
Impact 83

- 05 *Postcode, plaats en land van de deposant*
6921 RZ Duiven,
Nederland

- 06 *Naam en adres van de gemachtigde of vermelding van het correspondentie-adres van de deposant*

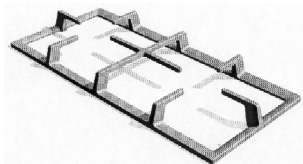
Octrooibureau LIOC
Postbus 13363
3507 LJ Utrecht
Nederland.

- 08 *Afbeelding van de tekening of het model*
ZIE AFBEELDING(EN)

- 11 *Vermelding van het voortbrengsel gevolgd door de aanduiding van de klasse(n) en onderklasse(n)*

Rooster voor kookplaat (kl 7-02).

- 18 *Dagtekening van de aanvraag van de vernieuwing*
22.06.2007



- 01 *Inschrijvingsnummer*
35320-01

Nummer en dagtekening (dag en uur) van het depot

79998-01 29.10.2002 , 15.40

- 02 *Vervaldatum*
29.10.2012

- 03 *Naam van de deposant*
Easy Sanitary Solutions B.V.

- 04 *Adres (straat en nummer) van de deposant*
Braakstraat 17-19

- 05 *Postcode, plaats en land van de deposant*
7581 EZ Losser,
Nederland

- 06 *Naam en adres van de gemachtigde of vermelding van het correspondentie-adres van de deposant*
Octrooibureau Arnold & Siedsma
Sweelinckplein 1

2517 GK 's-Gravenhage
Nederland.

- 08 *Afbeelding van de tekening of het model*
ZIE AFBEELDING(EN)

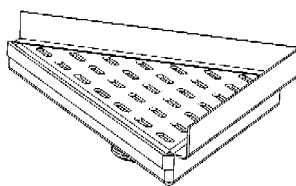
- 11 *Vermelding van het voortbrengsel gevolgd door de aanduiding van de klasse(n) en onderklasse(n)*

Doucheput (23-02).

- 12 *Beschrijving van de kenmerkende eigenschappen van het nieuwe uiterlijk van het voortbrengsel; in voorkomend geval, vermelding van de onderdelen van de tekening of het model waarop de kleuren betrekking hebben*

Die doucheput heeft de vorm van een driehoek, met twee gelijke zijden en een hoek van 90°.

- 18 *Dagtekening van de aanvraag van de vernieuwing*
11.06.2007



- 01 *Inschrijvingsnummer*
35320-02

Nummer en dagtekening (dag en uur) van het depot

79998-02 29.10.2002 , 15.40

- 02 *Vervaldatum*
29.10.2012

- 03 *Naam van de deposant*
Easy Sanitary Solutions B.V.

- 04 *Adres (straat en nummer) van de deposant*
Braakstraat 17-19

- 05 *Postcode, plaats en land van de deposant*
7581 EZ Losser,
Nederland

- 06 *Naam en adres van de gemachtigde of vermelding van het correspondentie-adres van de deposant*

Octrooibureau Arnold & Siedsma
Sweelinckplein 1
2517 GK 's-Gravenhage
Nederland.

- 08 *Afbeelding van de tekening of het model*
ZIE AFBEELDING(EN)

- 11 *Vermelding van het voortbrengsel gevolgd door de aanduiding van de klasse(n) en onderklasse(n)*

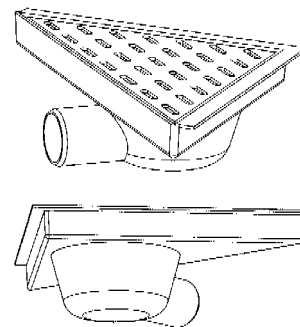
Doucheput (23-02).

- 12 *Beschrijving van de kenmerkende eigenschappen van het nieuwe uiterlijk van het voortbrengsel; in voorkomend geval, vermelding van de onderdelen van de tekening of het model waarop de kleuren betrekking hebben*

De doucheput heeft de vorm van een driehoek, met twee gelijke zijden en een hoek van 90°.

- 18 *Dagtekening van de aanvraag van de vernieuwing*

11.06.2007



- 01 *Inschrijvingsnummer*
35320-03

Nummer en dagtekening (dag en uur) van het depot

79998-03 29.10.2002 , 15.40

- 02 *Vervaldatum*
29.10.2012

- 03 *Naam van de deposant*
Easy Sanitary Solutions B.V.

- 04 *Adres (straat en nummer) van de deposant*
Braakstraat 17-19

- 05 *Postcode, plaats en land van de deposant*
7581 EZ Losser,
Nederland

- 06 *Naam en adres van de gemachtigde of vermelding van het correspondentie-adres van de deposant*

Octrooibureau Arnold & Siedsma
Sweelinckplein 1
2517 GK 's-Gravenhage
Nederland.

- 08 *Afbeelding van de tekening of het model*
ZIE AFBEELDING(EN)

- 11 *Vermelding van het voortbrengsel gevolgd door de aanduiding van de klasse(n) en onderklasse(n)*

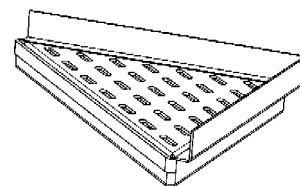
Doucheput (23-02).

- 12 *Beschrijving van de kenmerkende eigenschappen van het nieuwe uiterlijk van het voortbrengsel; in voorkomend geval, vermelding van de onderdelen van de tekening of het model waarop de kleuren betrekking hebben*

De doucheput heeft de vorm van een driehoek, met twee gelijke zijden en een hoek van 90°.

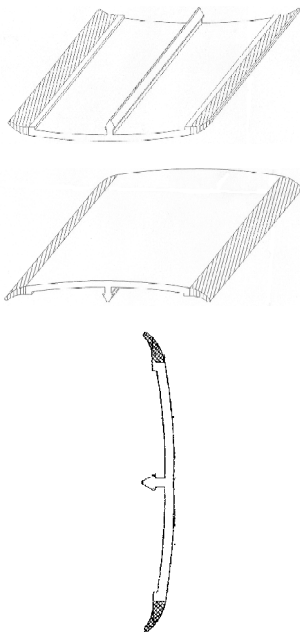
- 18 *Dagtekening van de aanvraag van de vernieuwing*

11.06.2007



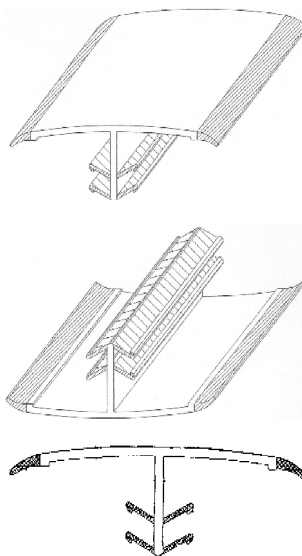


- 01 *Inschrijvingsnummer*
35471-01
Nummer en dagtekening (dag en uur) van het depot
06539-01 11.12.2002 , 10.00
- 02 *Vervaldatum*
11.12.2012
- 03 *Naam van de deposant*
DHONDT Paul
- 04 *Adres (straat en nummer) van de deposant*
Steenweg Deinze 43 A
- 05 *Postcode, plaats en land van de deposant*
9810 Nazareth,
België
- 08 *Afbeelding van de tekening of het model*
ZIE AFBEELDING(EN)
- 11 *Vermelding van het voortbrengsel gevolgd door de aanduiding van de klasse(n) en onderklasse(n)*
Afwerkingsprofiel voor paneel (kl 25-01).
- 14 *Vermelding van de naam van de werkelijke ontwerper van de tekening*
DHONDT Paul
- 18 *Dagtekening van de aanvraag van de vernieuwing*
29.05.2007



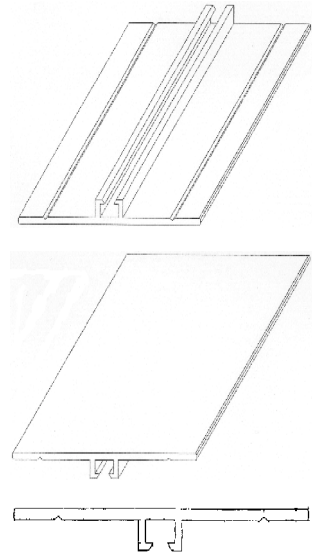
- 01 *Inschrijvingsnummer*
35471-02
Nummer en dagtekening (dag en uur) van het depot
06539-02 11.12.2002 , 10.00
- 02 *Vervaldatum*
11.12.2012

- 03 *Naam van de deposant*
DHONDT Paul
- 04 *Adres (straat en nummer) van de deposant*
Steenweg Deinze 43 A
- 05 *Postcode, plaats en land van de deposant*
9810 Nazareth,
België
- 08 *Afbeelding van de tekening of het model*
ZIE AFBEELDING(EN)
- 11 *Vermelding van het voortbrengsel gevolgd door de aanduiding van de klasse(n) en onderklasse(n)*
Afwerkingsprofiel voor paneel (kl 25-01).
- 14 *Vermelding van de naam van de werkelijke ontwerper van de tekening*
DHONDT Paul
- 18 *Dagtekening van de aanvraag van de vernieuwing*
29.05.2007



- 01 *Inschrijvingsnummer*
35471-03
Nummer en dagtekening (dag en uur) van het depot
06539-03 11.12.2002 , 10.00
- 02 *Vervaldatum*
11.12.2012
- 03 *Naam van de deposant*
DHONDT Paul
- 04 *Adres (straat en nummer) van de deposant*
Steenweg Deinze 43 A
- 05 *Postcode, plaats en land van de deposant*
9810 Nazareth,
België
- 08 *Afbeelding van de tekening of het model*
ZIE AFBEELDING(EN)
- 11 *Vermelding van het voortbrengsel gevolgd door de aanduiding van de klasse(n) en onderklasse(n)*
Afwerkingsprofiel voor paneel (kl 25-01).
- 14 *Vermelding van de naam van de werkelijke ontwerper van de tekening*
DHONDT Paul

- 18 *Dagtekening van de aanvraag van de vernieuwing*
29.05.2007



#@mmpp 3824



Rubriek VIII Rubrique VIII

Beneluxdepots waarbij wijzigingen van de inschrijving van de tekening of het model in het register werden aangetekend (regel 3.1 van het Uitvoeringsreglement).

- 01 Overdrachten
- 02 Licenties
- 03 Pandrechten
- 04 Beslagleggingen
- 05 Doorhalen van licenties, pand, beslag
- 06 Adreswijzigingen (houder)
- 07 Naamswijzigingen (houder)
- 08
 - a Wijzigingen van correspondentie-adres
 - b Aanstelling of wijziging van gemachtigde
 - c Naams- en adreswijzigingen van gemachtigde
 - d Naams- of adreswijzigingen van gemachtigde
- 09 Naams- en adreswijzigingen (houder)
- 10 Verbeteringen van schrijffouten
- 11 Overige verbeteringen

N.B - De na de tekst van een wijziging voorkomende aanduiding betreft een interne codering.

- Indien na de datum van aantekening de aanduidingen (1), (2), enz. voorkomen betekent dit dat bij de registraties gelijktijdig meerdere wijzigingen zijn aangetekend. Tevens geven deze aanduidingen de volgorde der wijzigingen aan.

Dépôts Benelux auprès desquels sont enregistrées au registre des modifications de l'enregistrement du dessin ou modèle (règle 3.1 du Règlement d'exécution).

- 01 Cessions
- 02 Licences
- 03 Droits de gage
- 04 Saisies
- 05 Radiation de licences, gages, saisies
- 06 Changement d'adresse (titulaire)
- 07 Changement de nom (titulaire)
- 08
 - a Changements d'adresse de correspondance
 - b Institution ou changement de mandataire
 - c Changements de nom et d'adresse du mandataire
 - d Changements de nom ou d'adresse du mandataire
- 09 Changement de nom et d'adresse (titulaire)
- 10 Corrections d'erreurs de plume
- 11 Autre rectifications

N.B - L'indication qui pourrait figurer après le texte d'une modification est un code interne.

- Si les indications (1), (2), etc. devaient figurer après la date de notification, cela signifie qu'il y a plusieurs modifications qui sont notifiées simultanément. Ces indications font également apparaître le rang des modifications.



1 OVERDRACHTEN CESSIONS

34757-00

Overgegaan aan:

DRIESSEN Johan
Boerenkrijglaan 34
2200 Herentals,
België

00021-001;

Aangetekend: 02.05.2007

26953-00

Overgegaan aan:

Campina B.V.
Hogeweg 9
5301 LB Zaltbommel,
Nederland

(1) cfr. mut. 30026
(3) cfr. mut. 30027
(4) cfr. mut. 00037

00036-001;

Aangetekend: 17.08.2006 (2)

26953-00

Overgegaan aan:

Campina Nederland Holding B.V.
Hogeweg 9
5301 LB Zaltbommel,
Nederland

(1) cfr. mut. 30026
(2) cfr. mut. 00036
(3) cfr. mut. 30027

00037-001;

Aangetekend: 17.08.2006 (4)

7 NAAMSWIJZIGINGEN CHANGEMENTS DE NOM

15884-00

Naam gewijzigd in:

Bergbanket B.V.

30023-001;

Aangetekend: 11.08.2006

26953-00

Naam gewijzigd in:

Campina Foodservice B.V.

(2) cfr. mut. 00036
(3) cfr. mut. 30027
(4) cfr. mut. 00037

30026-001;

Aangetekend: 17.08.2006 (1)

26953-00

Naam gewijzigd in:

Campina Zuivel B.V.

(1) cfr. mut. 30026
(2) cfr. mut. 00036
(4) cfr. mut. 00037

30027-001;

Aangetekend: 17.08.2006 (3)

8b AANSTELLING OF WIJ- ZIGING VAN GEMACHTIGDE INSTITUTION OU CHAN- GEMENT DE MANDA- TAIRE

34464-01/34464-02

Institution ou changement de mandataire:

Bureau Gevers S.A.
Holidaystraat 5
B-1831 Diegem
Belgique.

41068-002;

Enregistré: 08.05.2007

34688-00

Institution ou changement de mandataire:

Bureau Gevers S.A.
Holidaystraat 5
B-1831 Diegem
Belgique.

41069-001;

Enregistré: 08.05.2007

34421-01/34421-02

Institution ou changement de mandataire:

CABINET BEDE S.A.
Boulevard General Wahis 15
1030 Bruxelles
Belgique.

41071-002;

Enregistré: 10.05.2007

35142-01/35142-02

Institution ou changement de mandataire:

OFFICE PARETTE (FRED MAES)
Avenue Gabrielle Petit 2
B-7940 Brugelette
Belgique.

41072-002;

Enregistré: 14.05.2007

| | | |
|--|---|--|
| <p>35179-01/35179-10 <i>Institution ou changement de mandataire:</i> OFFICE PARETTE (FRED MAES) Avenue Gabrielle Petit 2 B-7940 Brugelette Belgique.</p> <p>41073-010;</p> <p>Enregistré: 14.05.2007</p> | <p>B-7940 Brugelette Belgique.</p> <p>41084-001;</p> <p>Enregistré: 05.06.2007</p> | <p>Enregistré: 04.06.2007</p> |
| <p>34203-01/34203-08 <i>Institution ou changement de mandataire:</i> OFFICE PARETTE (FRED MAES) Avenue Gabrielle Petit 2 B-7940 Brugelette Belgique.</p> <p>41078-008;</p> <p>Enregistré: 14.05.2007</p> | <p>34887-00, 35018-00, 35019-00, 35156-01/35156-03 <i>Institution ou changement de mandataire:</i> OFFICE PARETTE (FRED MAES) Avenue Gabrielle Petit 2 B-7940 Brugelette Belgique.</p> <p>41085-006;</p> <p>Enregistré: 05.06.2007</p> | <p>34607-00 <i>Institution ou changement de mandataire:</i> Bureau Gevers S.A. Holidaystraat 5 B-1831 Diegem Belgique.</p> <p>41092-001;</p> <p>Enregistré: 04.06.2007</p> |
| <p>34077-01/34077-02 <i>Institution ou changement de mandataire:</i> OFFICE PARETTE (FRED MAES) Avenue Gabrielle Petit 2 B-7940 Brugelette Belgique.</p> <p>41081-002;</p> <p>Enregistré: 30.05.2007</p> | <p>35145-00 <i>Institution ou changement de mandataire:</i> OFFICE PARETTE (FRED MAES) Avenue Gabrielle Petit 2 B-7940 Brugelette Belgique.</p> <p>41087-001;</p> <p>Enregistré: 05.06.2007</p> | |
| <p>35098-01/35098-14 <i>Institution ou changement de mandataire:</i> OFFICE PARETTE (FRED MAES) Avenue Gabrielle Petit 2 B-7940 Brugelette Belgique.</p> <p>41082-014;</p> <p>Enregistré: 05.06.2007</p> | <p>34802-01/34802-02 <i>Institution ou changement de mandataire:</i> OFFICE PARETTE (FRED MAES) Avenue Gabrielle Petit 2 B-7940 Brugelette Belgique.</p> <p>41088-002;</p> <p>Enregistré: 05.06.2007</p> | |
| <p>34629-01/34629-03 <i>Institution ou changement de mandataire:</i> OFFICE PARETTE (FRED MAES) Avenue Gabrielle Petit 2 B-7940 Brugelette Belgique.</p> <p>41083-003;</p> <p>Enregistré: 05.06.2007</p> | <p>22778-00 <i>Institution ou changement de mandataire:</i> Bureau Gevers S.A. Holidaystraat 5 B-1831 Diegem Belgique.</p> <p>41090-001;</p> <p>Enregistré: 31.05.2007</p> | |
| <p>35099-00 <i>Institution ou changement de mandataire:</i> OFFICE PARETTE (FRED MAES) Avenue Gabrielle Petit 2</p> | <p>22638-00 <i>Institution ou changement de mandataire:</i> Bureau Gevers S.A. Holidaystraat 5 B-1831 Diegem Belgique.</p> <p>41091-001;</p> | |

11 OVERIGE VERBETERIN- GEN AUTRES RECTIFICA- TIONS

37124-01/37124-09

Naam en adres verbeterd in:

Petronella Wilhelmina Johanna
Harden-Wijnen
Kleiweg 17 a
8305 AS Emmeloord,

80005-009;

Aangetekend: 23.05.2007

37153-00

Punt 12 verbeterd in:

Cabine in de vorm van een ei, de boven-
ste schaal heeft gasveren, de
cabine is van polyester en in de cabine
is een zitplaats.

80006-001;

Aangetekend: 14.06.2007

36564-00

Punt 12 verbeterd in:

Flesje is rond met afgeplatte kanten.

80007-001;

Aangetekend: 11.07.2007

33835-01

Correction:

Cet enregistrement n'a pas été repris par
inadvertance dans la
cession 00009, 21 05 2007, 05 2007.

80008-001;

Enregistré: 13.06.2007

#@mmp 177



Index:

**Gemachtigden
Mandataires**

Symbolen/Symboles

.....80

A

Algemeen Octrooi- en Merkenbureau

John F. Kennedylaan 2
5612 AB Eindhoven
Nederland.

.....37, 44, 45, 47, 48, 53, 59, 61, 62, 66

M.F.J. Bockstael N.V.

Arenbergstraat 13
B-2000 Antwerpen
België.

..... 37, 54, 66

Antwerps Octrooi- en Merkenbureau

B

Bleukx Consultancy BVBA

Rijksweg 237
B-3650 Dilsen-Stokkem
België.

.....27

Bureau Gevers S.A.

Holidaystraat 5
B-1831 Diegem
Belgique.

..... 34, 42, 45, 48, 53, 54, 55, 56, 57, 58, 80, 81

C

CABINET BEDE S.A.

Boulevard General Wahis 15
1030 Bruxelles

Belgique.

.....80

E

Elzas Noordzij B.V.

De Lairesestraat 159
1075 HK Amsterdam
Nederland.

..... 35, 36, 54

EUROMARKS B.V.

Hoofllaan 40 A
1401 EE Bussum
Nederland.

.....36

F

Freshfields Bruckhaus Deringer

Apollolaan 151



1077 AR Amsterdam 64
 Nederland.

H

Haagsch Octrooibureau 43, 44
 Breitnerlaan 146
 2596 HG 's-Gravenhage
 Nederland.

M

Merkenbureau Bouma B.V. 29, 38, 39, 40, 41, 64
 Postbus 30177
 3001 DD Rotterdam
 Nederland.

Merkenbureau Knijff & Partners B.V. 76
 Leeuwenveldseweg 12
 1382 LX Weesp
 Nederland.

Muller & Eilbracht B.V. 66
 Van Ruysdaellaan 45
 2264 TK Leidschendam
 Nederland.

N

Nederlandsch Octrooibureau 74
 J.W. Frisolaan 13
 2517 JS 's-Gravenhage
 Nederland.

NOVAGRAAF BELGIUM N.V./S.A. 28, 46, 65, 73
 Boulevard du Souverain 7
 1170 Bruxelles
 Nederland.

Novagraaf Nederland B.V. 74
 Hogehilweg 3
 1101 CA Amsterdam-Zuidoost
 Nederland.

O

Octrooibureau Arnold & Siedsma 38, 52, 74
 Sweelinckplein 1
 2517 GK 's-Gravenhage
 Nederland.

Octrooibureau LIOC 49, 50, 51, 52, 65, 66
 Postbus 13363
 3507 LJ Utrecht
 Nederland.

Octrooibureau Los en Stigter B.V. 29
 Weteringschans 96
 1017 XS Amsterdam
 Nederland.

Octrooibureau Vriesendorp & Gaade B.V. 42, 43, 47
 Dr. Kuiperstraat 6
 2514 BB 's-Gravenhage
 Nederland.

Office Ernest T. FREYLINGER S.A. 49, 50, 51, 52, 65, 66
 234 route d'Arlon
 L-8010 Strassen
 Luxembourg.

Office Kirkpatrick S.A. 29
 32, Avenue Wolfers
 B-1310 La Hulpe
 Belgique.

OFFICE PARETTE (FRED MAES) 42, 43, 47
 Avenue Gabrielle Petit 2
 B-7940 Brugelette
 België.

OFFICE PARETTE (FRED MAES)
 Avenue Gabrielle Petit 2
 B-7940 Brugelette

Belgique. 41, 54, 80, 81

P

Philips Intellectual Property & Standards
Prof. Holstlaan 6
5656 AA Eindhoven

Nederland. 34

S

Shield Mark B.V.
Overschiestraat 61
1062 XD Amsterdam

Nederland. 19, 27, 28

V

VEREENIGDE

Johan de Wittlaan 7
2517 JR Den Haag
Nederland.

..... 46, 56, 62, 63, 67, 68, 70

VEREENIGDE

Johan de Wittlaan 7
2517 JR La Haye
Pays-Bas.

..... 57



Index:

Deposanten Déposants

A

| | | | |
|---------------------------------|----|--------------------------------------|--------|
| Aktiebolaget Electrolux | 54 | AREND schoorsteentechniek BVBA | 12 |
| Alik Levonovitch Melikian | 25 | Aromate Industries Co., Ltd. | 74 |
| A-plast Aktiebolag | 58 | ASTRA AKTIEBOLAG | 57, 58 |

B

| | | | |
|---|--------------------|-------------------------------|--------|
| Bang & Olufsen A/S | 74 | BORGHOFF Arthur Willy | 12, 13 |
| Black & Decker Inc., Delaware corporation | 37, 45, 47, 48, 53 | BRABANTIA NEDERLAND B.V. | 60, 61 |
| BMA Ergonomics B.V. | 44 | BRUGGEMAN Sam | 12 |
| BONGRAIN S.A., société anonyme | 45 | | |

C

| | | | |
|--|----|---|----|
| Carlos Escalas-Vazquez | 22 | COMPAL - COMPANHIA PRODUTORA DE CONSERVAS ALIMENTARES, S.A. | 63 |
| Cheyenne Nirwana Rigaglia | 22 | Crown Cork & Seal Technologies Corporation, Delaware corporation | 63 |
| COMPAGNIE GERVAIS DANONE, société anonyme de droit français | 29 | | |

D

| | | | |
|-----------------------------------|----|-----------------------------------|--------|
| DE GRAAF Erik | 19 | Dolomite AB | 43, 44 |
| DEN BESTEN Hendrik Cornelis | 19 | DON REYNOLDS (SDI) Limited | 65, 66 |
| DHONDT Paul | 78 | Dooitze de Jong Holding B.V. | 59 |
| DOLL, S.A. | 37 | | |

E

| | | | |
|-----------------------------------|--------|-----------------------------------|--------|
| Easy Sanitary Solutions B.V. | 75, 77 | ELDØY, Olav | 69, 70 |
| EBEMA N.V. | 26 | Energie Systeem Techniek BV | 18 |

F

| | | | |
|----------------------|----|--|----|
| FONT VELLA S.A. | 57 | Franciscus Petrus Antonius Stevens h.o.d.n. FPA Design | 29 |
|----------------------|----|--|----|



Franz Neuhofer jun.49, 50, 51, 52 FRIESLAND Brands B.V.27

G

GENZYME CORPORATION, Massachusetts corporation ..55, 56 Giltspur Scientific Limited43
George Pisa en Zn. Tailleurs B.V.18, 26

H

Hannspree, Inc.71 HONDA GIKEN KOGYO KABUSHIKI KAISHA (HONDA Motor Co.,
HO, Man Hon20 Ltd)58
HONDA GIKEN KOGYO KABUSHIKI KAISHA54

I

Ideaal Medical Services v.o.f.26 Isaksson Gruppen AB65
Intell Properties B.V.72, 75, 76, 77

J

Jager Harry24 John O. Butler Company35, 36
Jobado Beheer B.V.28 JOHNSON & JOHNSON CONSUMER PRODUCTS, INC., New
Johannes Gerardus van der Hoeven26 Jersey corporation41

K

K-2 Corporation, Indiana corporation62 KONINKLIJKE PHILIPS ELECTRONICS N.V.34
Kiggen Beheer B.V.44

L

Luitse Molema28 Luit van der Helm28

M

Maatschap "De Smerken"20, 21, 22 MeadWestvaco Packaging Systems LLC, Delaware corporation
Mars, Incorporated, Delaware corporation64 61, 62
Martinus Antonius Jozef Dijkman19 Mercado Medic AB54

| | | | |
|------------------------------|----|-----------------------------------|----|
| Mike & Kremmel Limited | 41 | M. Westermann & Co. G.m.b.H. | 42 |
|------------------------------|----|-----------------------------------|----|

N

| | | | |
|--|----|---------------------------------|----------------|
| Nespoli, SPA | 64 | Norden Pac Development AB | 38, 39, 40, 41 |
| Nijberg Beheer B.V., Oostingslaan 5, 9321 VW Peize | 28 | | |

O

| | |
|------------------------------------|--------|
| O.S.P. Marketing & Sales B.V. | 27, 28 |
|------------------------------------|--------|

P

| | | | |
|--|--------|------------------------------------|----|
| Pieter Bombeke | 13, 14 | PRECOCINADOS FUENTETAJA, S.L. | 66 |
| Pirelli Tire LLC. A Limited Liability Company organized and existing under the laws of the state of Delaware | 46 | PRESSALIT GROUP A/S | 34 |
| | | ProProduct BV | 15 |

R

| | | | |
|--|----|--|----|
| Rexam Beverage Can Company, Delaware corporation | 54 | Roy van Aalst | 76 |
| Rimise Beheer B.V., Terheylsterweg 19, 9311 TA Nieuw-Roden 28 | | RYCOM INSTRUMENTS, INC., een corporatie opgericht en bestaande onder de wetten van de Staat Missouri | 38 |

S

| | | | |
|---|------------|---|--------|
| SAMSONITE CORPORATION, Delaware corporation | 53 | SmithKline Beecham Consumer Healthcare GmbH | 48 |
| Sandra Christina Switzer, Faustlaan 38, 2152 PH Nieuw Vennepe 28 | | Sony Ericsson Mobile Communications AB | 67, 68 |
| Scafom International B.V. | 66 | Steco Metaalwarenfabriek B.V. | 36 |
| Scania CV AB | 47 | Stichting Kids Rights | 29 |
| Schweppes International Ltd. | 73 | Stora Enso AB | 46 |
| Sintek International AB | 66 | Sweetlife B.V. | 70 |
| SIT DESIGN B.V. | 22, 23, 24 | System Cleaners A/S | 52 |

T

| | | | |
|--------------------------------------|------------|----------------------------|----|
| Teurlinx & Meijers Oirschot BV | 15, 16, 17 | TYCHON Stephanus G.M. | 18 |
|--------------------------------------|------------|----------------------------|----|

V

| | | | |
|----------------------------|----|---|----|
| Vandebroek Frans | 27 | van Haeringen, Hendrik | 63 |
| VAN DEN BERGH Freddy | 13 | Vereniging Aalsmeerse Cama Gemeente | 19 |
| Van Gennip Tanja | 20 | | |

W

| | | | |
|--|----|---|----|
| Wijnand Jeroen Vos h.o.d.n. Meervoud | 56 | Wilhelmina Aleida Gijsberta Maria van der Wurff | 47 |
|--|----|---|----|



Index:

Klassen en onderklassen Classes et sous-classes

01

01-0170 01-0345

02

02-02 18, 19, 26, 76 02-0722, 25
02-0462

03

03-0120, 53 03-9976

04

04-02 35, 36, 41 04-9935, 36
04-0464

06

06-01 15, 16, 17, 22, 23, 24, 26, 27, 28, 54, 69, 70 06-0645, 54, 66, 69, 70
06-03 16, 17, 18, 28 06-1376
06-0416, 17, 27, 28, 66

07

07-0237, 72, 75, 76, 77
07-0459, 60
07-0545, 48, 53, 60, 61
07-06 13, 42, 60
07-0742, 66
07-99 13, 59, 60



08

| | | | |
|-------------|--------|-------------|--------|
| 08-01 | 29, 58 | 08-07 | 58, 65 |
| 08-02 | 19 | 08-08 | 54, 66 |
| 08-05 | 19 | 08-09 | 58 |
| 08-06 | 58 | | |

09

| | | | |
|-------------|------------------------------------|-------------|------------|
| 09-01 | 27, 54, 57, 61, 63, 64, 73 | 09-08 | 46 |
| 09-03 | 26, 29, 44, 45, 54, 61, 62, 63, 64 | 09-09 | 44, 57, 60 |
| 09-05 | 26, 29, 38, 39, 40, 41, 57 | 09-99 | 46, 61 |
| 09-07 | 27, 54 | | |

10

| | |
|-------------|----|
| 10-05 | 38 |
|-------------|----|

11

| | | | |
|-------------|------------|-------------|----|
| 11-01 | 13, 14, 22 | 11-02 | 19 |
|-------------|------------|-------------|----|

12

| | | | |
|-------------|----------------|-------------|----|
| 12-11 | 20, 36, 55, 76 | 12-15 | 46 |
| 12-12 | 43, 44 | 12-16 | 47 |

14

| | | | |
|-------------|----|-------------|--------|
| 14-01 | 74 | 14-03 | 67, 68 |
| 14-02 | 71 | | |

15

| | | | |
|-------------|----|-------------|----|
| 15-03 | 59 | 15-07 | 54 |
|-------------|----|-------------|----|

19

19-0112, 13

21

21-01 28, 29, 63 21-0219, 62

23

23-0118, 37 23-0452, 74
23-02 34, 75, 76, 77

24

24-01 55, 56, 58 24-04 35, 36, 43, 57
24-0248, 55, 56, 57, 58

25

25-01 12, 26, 49, 50, 51, 52, 56, 65, 66, 78 25-03 29
25-02 12, 26, 56, 66

26

26-0247 26-0529, 34
26-0329

30

30-0143 30-0247

31

31-0037

99-00 12, 18, 19, 20, 21, 22, 24



Index:

Produits

A

Appareils de télécommunication et de télécommande sans fil, amplificateurs-radios.67, 68
 Appareils d'éclairage public.29
 Appareils d'enregistrement ou de reproduction de sons ou d'images.74
 Appareils et articles de gymnastique ou de sport.19, 62
 Appareils et installations fixes pour médecins, hopitaux ou laboratoires. 55, 56, 58
 Appareils et ustensiles, mus manuellement, pour préparer la nourriture ou les boissons.59, 60
 Appareils pour le traitement de l'information.71

Appareils, ustensiles et récipients pour la cuisson. 37, 72, 75, 76, 77
 Articles de pansement, de bandage et de soins médicaux. 35, 36, 43, 57
 Autres outils et instruments. 19
 Autres pièces de mobilier et parties de meubles. 45, 54, 66, 69, 70
 Autres récipients de ménage.42, 66
 Autres ustensiles de table. 13, 42, 60

B

Bibelots, ornements de table, de dessus de cheminée ou de mur, vases et pots à fleurs. 19
 Bijouterie et joaillerie. 13, 14, 22
 Boîtes, caisses, conteneurs, boîtes à conserves. 26, 29, 44, 45, 54, 61, 62, 63, 64
 Boulangerie, biscuits, pâtisserie, pâtes et autres produits à base

de céréales, chocolats, confiserie, glaces.70
 Bouteilles, flacons, pots, bonbonnes, recipients munis d'un système à pression.27, 54, 57, 61, 63, 64, 73
 Brosses et pinceaux à peindre, pinceaux pour cuisiner.64
 Brosses et pinceaux de toilette, brosses pour vêtements et brosses à chaussures. 35, 36, 41

C

Chaussures, bas et chaussettes.62
 Couvertures, linge de maison et de table.76

Cycles et motocycles. 20, 36, 55, 76

D

Dispositifs de verrouillage ou de fermeture.58, 65

Divers. ...12, 13, 18, 19, 20, 21, 22, 24, 35, 36, 46, 59, 60, 61, 76

E

Enclos, cages, niches et abris analogues.47



F

Ferrures et dispositifs analogues.58
 Fers à repasser, ustensiles pour laver, nettoyer ou sécher. ...45,
 48, 53, 60, 61

Fromages, beurre et succédanés du beurre, autres produits
 laitiers.45

I

Installations pour la distribution de fluides.18, 37
 Installations sanitaires.34, 75, 76, 77
 Instruments médicaux, instruments et ustensiles de laboratoire.

48, 55, 56, 57, 58
 Instruments, appareils et dispositifs de contrôle, de sécurité ou
 d'essai.38

J

Jeux et jouets.28, 29, 63

L

Lampes, lampadaires, lustres, appliques murales ou de plafond,
 abat-jour, réflecteurs, lampes pour projecteurs de photographie

ou de cinématographie.29, 34

M

Machines agricoles.59
 Machines et appareils de réfrigération.54
 Machines et appareils pour préparer la nourriture ou les boissons,
 non compris dans d'autres classes.37
 Maisons, garages et autres constructions.29
 Malles, valises, serviettes, sacs à main, porte-clés, étuis adaptés
 à leur contenu, portefeuilles et articles analogues.20, 53

Marteaux, outils et instruments analogues.19
 Matériaux de construction. 12, 26, 49, 50, 51, 52, 56, 65, 66, 78
 Mercerie et accessoires d'habillement.22, 25
 Meubles de rangement.16, 17, 27, 28, 66
 Moyens de fermeture et accessoires.27, 54
 Moyens de fixation, de soutien ou de montage, non compris dans
 d'autres classes.54, 66

O

Outils et instruments servant à forer, à fraiser ou à creuser. 29, 58

P

Palettes et plates-formes de manutention.46
 Papier à écrire, cartes de correspondance et faire-part. ...12, 13

Parties de construction préfabriquées ou préassemblées. 12, 26,
 56, 66

Parties, équipements et accessoires de véhicules, non compris
dans d'autres classes ou sous-classes.47
Pneus, bandages et chaînes antidérapantes pour véhicules. 46

Poignées, boutons et gonds.58
Poubelles et conteneurs pour ordures et leurs supports. 44, 57,
60

S

Sacs, sachets, tubes et capsules. 26, 29, 38, 39, 40, 41, 57

Sièges. 15, 16, 17, 22, 23, 24, 26, 27, 28, 54, 69, 70

T

Tables et meubles semblables. 16, 17, 18, 28

Torches, lampes et lanternes portatives.47

V

Ventilation et conditionnement d'air.52, 74

Vêtements pour animaux.43

Vêtements. 18, 19, 26, 76

Voitures d'enfant, fauteuils roulants pour infirmes, brancards.
43, 44



Index:

Producten

A

| | | | |
|---|--------------------|---|--------|
| Ander gereedschap en instrumenten. | 19 | Antislipbanden, -wielbanden en -kettingen voor voertuigen. | 46 |
| Ander huishoudgerei. | 42, 66 | Apparaten en toestellen, handmatig bediend, om voedsel en dranken te bereiden. | 59, 60 |
| Ander tafelgerei. | 13, 42, 60 | | |
| Andere meubelstukken en meubeldelen. . | 45, 54, 66, 69, 70 | | |

B

| | | | |
|--|------------|---|--|
| Bakkerswaren, biscuits, banketwaren, deegwaren en andere graanproducten, chocolade, suikerwaren, ijs. | 70 | Boor-, frees- of graafgereedschap en -instrumenten. ... | 29, 58 |
| Bijouterieën en juwelen. | 13, 14, 22 | Bouwmaterialen. .. | 12, 26, 49, 50, 51, 52, 56, 65, 66, 78 |

C

| | |
|--|----|
| Controle-, veiligheids- of testinstrumenten, -apparaten en -toestellen. | 38 |
|--|----|

D

| | | | |
|--|----|---|------------------------------------|
| Dekens, huis- en tafellinnen. | 76 | Dozen, kisten, containers, conservenblikken. | 26, 29, 44, 45, 54, 61, 62, 63, 64 |
| Diversen. 12, 13, 18, 19, 20, 21, 22, 24, 35, 36, 46, 59, 60, 61, 76 | | Draagbare toortsen, lampen en lantaarns. | 47 |

F

| |
|--|
| Flessen, flacons, potten, mand- en buikflessen, recipiënten, uitgerust met een druksysteem. 27, 54, 57, 61, 63, 64, 73 |
|--|

G

| | |
|---|---|
| Garen en band en kledingaccessoires. 22, 25 | Gymnastiek- of sporttoestellen en -artikelen. 19, 62 |
| Gelijkvormige tafels en meubelen. 16, 17, 18, 28 | |

H

| | |
|--|---|
| Hamers, soortgelijk gereedschap en instrumenten. 19 | Hengsels en soortgelijk gereedschap. 58 |
| Handvatten, knoppen en hingsels. 58 | Huizen, garages en andere constructies. 29 |
| Hechtings-, steun- of montagemiddelen, voor zover niet begrepen in andere klassen. 54, 66 | |

I

| |
|--|
| Installaties voor het verdelen van vloeistoffen. 18, 37 |
|--|

K

| | |
|---|---|
| Kazen, boter en botersurrogaten, andere zuivelproducten. .45 | Kledingstukken. 18, 19, 26, 76 |
| Kinderwagens, rolstoelen voor invaliden, draagberries. 43, 44 | Koelmachines en -toestellen. 54 |
| Kledingstukken voor dieren. 43 | Kookapparaten, -gerei en -potten. 37, 72, 75, 76, 77 |

L

| | |
|--|---------------------------|
| Lampen, schemerlampen, luchters, wand- of plafondverlichting, lampenkappen, reflectoren, lampen voor foto- of filmprojectoren. 29, 34 | Landbouwmachines. 59 |
|--|---------------------------|

M

| | |
|---|---|
| Machines en toestellen om voedsel of dranken te bereiden, voor zover niet begrepen in andere klassen. 37 | Medische instrumenten, laboratoriuminstrumenten en -toestellen. 48, 55, 56, 57, 58 |
|---|---|

O

| | |
|---|---|
| Omheiningen, kooien, hokken en soortgelijke beschutting. 47 | Openbareverlichtingstoestellen. 29 |
| Opbergmeubelen. 16, 17, 27, 28, 66 | |

P

Paletten en laad- en losplatforms. 46 Prefab- of montagebouwonderdelen. 12, 26, 56, 66

R

Reiskoffers, koffers, aktetassen, handtassen, sleutelhangers, aan hun inhoud aangepaste etuis, portefeuilles en soortgelijke artikelen. 20, 53 Rijwielen en motorfietsen. 20, 36, 55, 76

S

Sanitaire installaties. 34, 75, 76, 77 bloemenvazen en bloempotten. 19
 Schoeisel, kousen en sokken. 62 Spellen en speelgoederen. 28, 29, 63
 Schrijfpapier, briefkaarten en berichten of kaartjes. 12, 13 Stoelen. .. 15, 16, 17, 22, 23, 24, 26, 27, 28, 54, 69, 70
 Sluitwerk en accessoires. 27, 54 Strijkijzers, toestellen om te wassen, te reinigen of te drogen. .
 Snuisterijen, tafel- schoorsteen- of wandversierselen, 45, 48, 53, 60, 61

T

Telecommunicatietoestellen en op afstand bediende draadloze toestellen, geluidsversterkers. 67, 68 Toestellen voor informatieverwerking. 71
 Toestellen voor het opnemen of het weergeven van geluid of beeld. 74 Tolietborstels en -penselen, kledingborstels en schoenborstels. 35, 36, 41

V

Vaste apparaten en installaties voor artsen, ziekenhuizen of laboratoria. 55, 56, 58 Vergrendel- of sluitwerk. 58, 65
 Ventilatie en airconditioning. 52, 74 Voertuigonderdelen, -uitrusting en -accessoires, voor zover niet begrepen in andere klassen of subklassen. 47
 Verbandmiddelen, zwachtels en middelen voor medische verzorging. 35, 36, 43, 57 Vuilnisbakken en vuilniscontainers en dragers. ... 44, 57, 60
 Verfborstels en -penselen, penselen voor de keuken. 64

Z

Zakken, zakjes, tubes en capsules. 26, 29, 38, 39, 40, 41, 57

