Benelux-Modellenblad

Recueil des Dessins ou Modèles Benelux

Inhoudsopgave

Table des matières

Inhoudsopgave	
Table des matières	i
Algemeen	
Généralités	3
Inhoud van de rubrieken	
Contenu des rubriques	5
Mededeling	
Communication	9
Rubriek I	
Rubrique I	11
Rubriek II	
Rubrique II	29
Rubriek III	
Rubrique III	31
Rubriek VII	
Rubrique VII	33
Rubriek VIII	
Rubrique VIII	67
OVERDRACHTEN	
CESSIONS.....	68
ADRESWIJZIGINGEN	
CHANGEMENTS D'ADRESSE	68
AANSTELLING of WIJZIGING VAN GEMACHTIGDE	
INSTITUTION ou CHANGEMENT DE MANDATAIRE	69
NAAMS- EN ADRESWIJZIGINGEN	
CHANGEMENTS DE NOM ET D'ADRESSE.....	69
OVERIGE VERBETERINGEN	
AUTRES RECTIFICATIONS.....	70
Index: Gemachtigden	
Mandataires	71
Index: Deposanten	
Déposants	75
Index: Klassen en onderklassen	

	Classes et sous-classes	79
Index:	Produits	83
Index:	Producten	87



Algemeen Généralités

Adressen: **Benelux-Bureau voor de Intellectuele Eigendom**
Bordewijklaan 15
Postbus 90404
NL-2509 LK Den Haag
Nederland
T +31 70 349 11 11
F +31 70 347 57 08
Internet: www.boip.int
E-mail: info@boip.int

**Federale Overheidsdienst Economie, K.M.O.,
Middenstand & Energie**
Intellectuele Eigendom
North Gate III
Koning Albert II-laan, 16
B-1000 Brussel
België
T +32 2 277 52 97
F +32 2 277 52 77
Internet: www.mineco.fgov.be
E-mail: piie_dir@mineco.fgov.be

**Ministère de l'Economie et du Commerce
Extérieur**
Direction de la Propriété Intellectuelle
19-21, boulevard Royal
L-2449 Luxembourg
Groot-Hertogdom Luxemburg
T +352 478 41 87
F +352 22 26 60
Internet: www.eco.public.lu
E-mail: dpi@eco.etat.lu

Verschijningsdatum de 21ste van iedere maand of, indien het Benelux-Bureau voor de Intellectuele Eigendom op die dag is gesloten, op de eerste daarna volgende werkdag waarop het Bureau is geopend.

Openingstijden: Het Benelux-Bureau voor de Intellectuele Eigendom en de nationale diensten zijn voor het publiek geopend van maandag tot en met vrijdag van tien uur tot twaalf uur en van veertien uur tot zestien uur, behalve op feestdagen. Voor meer informatie kunt onze website (www.boip.int) raadplegen.

Inhoud

- A Alle ingeschreven gegevens betreffende Benelux-depots, bedoeld in de regel 3.13 sub a. van het Uitvoeringsreglement van het Benelux-verdrag inzake de intellectuele eigendom;
- B Alle ingeschreven gegevens betreffende internationale depots, bedoeld in regel 3.13 sub c. van het Uitvoeringsreglement van het Benelux-verdrag inzake de intellectuele eigendom;
- C Het feit van de inschrijving van de verklaring bedoeld regel 3.13 sub. d van het Uitvoeringsreglement van het Benelux-verdrag inzake de intellectuele eigendom;
- D Het feit van de inschrijving van de vordering tot opeising bedoeld regel 3.13 sub e. van het Uitvoeringsreglement van het Benelux-verdrag inzake de intellectuele eigendom.

Voor gespecificeerde inhoudsopgave wordt verwezen naar de volgende bladzijden.

Prijzen: € 8,- per losse aflevering (buiten het Beneluxgebied: € 9,-).
€ 79,- per jaarabonnement.
Deze prijs wordt verhoogd met € 8,- voor abonnementen buiten het Beneluxgebied.

Adresses: **Office Benelux de la Propriété intellectuelle**
Bordewijklaan 15
Boîte Postale 90404
NL-2509 LK La Haye
Pays-Bas
T +31 70 349 11 11
F +31 70 347 57 08
Internet: www.boip.int
E-mail: info@boip.int

**Service Public Fédéral Economie, P.M.E.,
Classes Moyennes & Energie**
Propriété intellectuelle
North Gate III
Boulevard du Roi Albert II, 16
B-1000 Bruxelles
Belgique
T +32 2 277 52 97
F +32 2 277 52 77
Internet: www.mineco.fgov.be
E-mail: piie_dir@mineco.fgov.be

**Ministère de l'Economie et du Commerce
Extérieur**
Direction de la Propriété Intellectuelle
19-21, boulevard Royal
L-2449 Luxembourg
Luxembourg
T +352 478 41 87
F +352 22 26 60
Internet: www.eco.public.lu
E-mail: dpi@eco.etat.lu

Date de parution le 21 de chaque mois ou en cas de fermeture de l'Office Benelux de la Propriété intellectuelle, le premier jour ouvrable qui suit.

**Dates et heures
d'ouverture:** l'Office Benelux de la Propriété intellectuelle et les administrations nationales sont ouverts au public, du lundi au vendredi de dix heures à midi et de quatorze à seize heures, sauf les jours fériés. Pour plus d'informations veuillez consulter notre site internet (www.boip.int).

Contenu

- A Toutes les indications enregistrées relatives aux dépôts Benelux visées à la règle 3.13 sous a. du Règlement d'exécution de la Convention Benelux en matière de propriété intellectuelle;
- B Toutes les indications enregistrées relatives aux dépôts internationaux visées à 3.13 sous c. du Règlement d'exécution de la Convention Benelux en matière de propriété intellectuelle;
- C L'enregistrement de la déclaration visée à la règle 3.13 sous d. du Règlement d'exécution de la Convention Benelux en matière de propriété intellectuelle;
- D L'enregistrement de l'action en revendication visée à la règle 3.13 sous e. du Règlement d'exécution de la Convention Benelux en matière de propriété intellectuelle.

Pour la table des matières détaillée, se référer aux pages suivantes.

Prix: € 8,- par fascicule (en dehors du territoire Benelux: € 9,-).
€ 79,- par abonnement annuel.
Ce prix est augmenté de € 8,- pour les abonnements fournis en dehors du territoire Benelux.



Betaling:

Betaling van losse afleveringen en van jaarabonnementen kan plaats vinden door overschrijving of storting op een van de hierna genoemde rekeningen ten name van het Benelux-Bureau voor de Intellectuele Eigendom:

In Nederland:

- bankrekening 24 00 36 700 (Fortis),
IBAN: NL62 FTSB 0240 0367 00 BIC: FTSB NL2R.

In België:

- bankrekening 001-4318305-38(Fortis),
IBAN: BE24 0014 3183 0538 BIC: GEBA BEBB.

In Luxemburg:

- bankrekening LU50 0030 0556 7430 0000 (Fortis),
IBAN: LU50 0030 0556 7430 0000 BIC: BGLL LULL.

Paiement:

Le paiement des fascicules et des abonnements annuels peut être réglé, soit par virement ou versement à l'un des comptes suivants au nom de l'Office Benelux de la Propriété intellectuelle:

Aux Pays-Bas:

- compte bancaire 24 00 36 700 (Fortis),
IBAN: NL62 FTSB 0240 0367 00 BIC: FTSB NL2R.

En Belgique:

- compte bancaire 001-4318305-38 (Fortis),
IBAN: BE24 0014 3183 0538 BIC: GEBA BEBB.

Au Luxembourg:

- compte bancaire LU50 0030 0556 7430 0000 (Fortis),
IBAN: LU50 0030 0556 7430 0000 BIC: BGLL LULL.



Inhoud van de rubrieken

Contenu des rubriques

Rubriek I

Beneluxdepots ingeschreven overeenkomstig artikel 3.11 van het Benelux-verdrag inzake de intellectuele eigendom.

Volgorde van publicatie (voorafgegaan door codering):

- 01 Volgnummer van de inschrijving alsmede nummer en dagtekening (dag, uur en minuut) van het depot, datum van inschrijving;
- 02 Datum waarop de geldigheidsduur van de inschrijving verstrijkt;
- 03 Naam van de deposant;
- 04 Adres (straat);
- 05 Plaats en land;
- 06 In voorkomend geval, naam en adres van de gemachtigde of, in voorkomend geval, vermelding van het correspondentie-adres van de deposant;
- 08 Afbeelding(en) van de tekening of het model;
- 09 In voorkomend geval, vermelding van de kleur(en);
- 10 in voorkomend geval, nadere omschrijving van de onder code 09 genoemde kleur(en);
- 11 Vermelding van het voortbrengsel alsmede klasse(n) en onderklasse(n) aanduiding;
- 12 In voorkomend geval, vermelding van de kenmerkende eigenschappen van de tekening of het model;
- 13 In voorkomend geval, vermelding van het recht van voorrang als bedoeld in artikel 4 van het Verdrag van Parijs tot bescherming van de Industriële Eigendom;
- 14 In voorkomend geval, vermelding van de naam van de werkelijke ontwerper van de tekening of het model.

Rubriek II

Beneluxdepots ingeschreven overeenkomstig artikel 3.11 van het Benelux-verdrag inzake de intellectuele eigendom waarvan door de deposant opschorting van de publicatie van de inschrijving is gevraagd (artikel 3.12 van het Benelux-verdrag inzake de intellectuele eigendom).

Volgorde van publicatie (voorafgegaan door codering):

- 01 Volgnummer van de inschrijving, datum van inschrijving;
- 15 Vermelding van de termijn waarvoor opschorting van de publicatie werd gevraagd.

Rubriek III

Beneluxdepots ingeschreven overeenkomstig artikel 3.11 van het Benelux-verdrag inzake de intellectuele eigendom waarvan door de deposant opschorting van de publicatie van de inschrijving werd gevraagd.

Volgorde van publicatie (voorafgegaan door codering):

- 01 Volgnummer van de inschrijving alsmede nummer en dagtekening (dag, uur en minuut) van het depot, datum van inschrijving;
- 02 Datum waarop de geldigheidsduur van de inschrijving verstrijkt;
- 03 Naam van de deposant;
- 04 Adres (straat);
- 05 Plaats en land;
- 06 In voorkomend geval, naam en adres van de gemachtigde of, in voorkomend geval, vermelding van het correspondentie-adres van de deposant;
- 08 Afbeelding(en) van de tekening of het model;
- 09 In voorkomend geval, vermelding van de kleur(en);
- 10 in voorkomend geval, nadere omschrijving van de onder code 09 genoemde kleur(en);
- 11 Vermelding van het voortbrengsel alsmede klasse(n) en onderklasse(n) aanduiding;
- 12 In voorkomend geval, vermelding van de kenmerkende eigenschappen van de tekening of het model;
- 13 In voorkomend geval, vermelding van het recht van voorrang als bedoeld in artikel 4 van het Verdrag van Parijs tot bescherming van de Industriële Eigendom;
- 14 In voorkomend geval, vermelding van de naam van de werkelijke ontwerper van de tekening of het model;
- 15 Vermelding van de termijn waarvoor opschorting van de publicatie werd gevraagd.

Rubrique I

Dépôts Benelux enregistrés conformément aux dispositions de l'article 3.11 de la Convention Benelux en matière de propriété intellectuelle.

Ordre de la publication (précédé d'un code):

- 01 Numéro d'ordre de l'enregistrement ainsi que le numéro et la date (jour, heure et minute) du dépôt, la date d'enregistrement;
- 02 Date d'échéance de la durée de protection de l'enregistrement;
- 03 Nom du déposant;
- 04 Adresse (rue);
- 05 Localité et pays;
- 06 Le cas échéant, le nom et l'adresse du mandataire ou, le cas échéant, l'indication de l'adresse postale du déposant;
- 08 Reproduction(s) du dessin ou du modèle;
- 09 Le cas échéant, l'indication de la (des) couleur(s);
- 10 Le cas échéant, la description de la (des) couleur(s) mentionnée(s) au code 09;
- 11 Indication du produit ainsi que l'indication de la (des) classe(s) et de la (des) sous-classe(s);
- 12 Le cas échéant, l'indication des éléments caractéristiques du dessin ou du modèle;
- 13 Le cas échéant, l'indication du droit de priorité tel que visé à l'article 4 de la Convention de Paris pour la protection de la Propriété Industrielle;
- 14 Le cas échéant, l'indication du nom du véritable créateur du dessin ou du modèle.

Rubrique II

Dépôts Benelux enregistrés conformément aux dispositions de l'article 3.11 de la Convention Benelux en matière de propriété intellectuelle pour lesquels le déposant a demandé l'ajournement de la publication de l'enregistrement (article 3.12 de la Convention Benelux en matière de propriété intellectuelle).

Ordre de la publication (précédé d'un code):

- 01 Numéro d'ordre de l'enregistrement, la date d'enregistrement;
- 15 Indication de la période d'ajournement de la publication.

Rubrique III

Dépôts Benelux enregistrés conformément aux dispositions de l'article 3.11 de la Convention Benelux en matière de propriété intellectuelle pour lesquels le déposant avait demandé l'ajournement de la publication.

Ordre de la publication (précédé d'un code):

- 01 Numéro d'ordre de l'enregistrement ainsi que le numéro et la date (jour, heure et minute) du dépôt, la date d'enregistrement;
- 02 Date d'échéance de la durée de protection de l'enregistrement;
- 03 Nom du déposant;
- 04 Adresse (rue);
- 05 Localité et pays;
- 06 Le cas échéant, le nom et l'adresse du mandataire ou, le cas échéant, l'indication de l'adresse postale du déposant;
- 08 Reproduction(s) du dessin ou du modèle;
- 09 Le cas échéant, l'indication de la (des) couleur(s);
- 10 Le cas échéant, la description de la (des) couleur(s) mentionnée(s) au code 09;
- 11 Indication du produit ainsi que l'indication de la (des) classe(s) et de la (des) sous-classe(s);
- 12 Le cas échéant, l'indication des éléments caractéristiques du dessin ou du modèle;
- 13 Le cas échéant, l'indication du droit de priorité tel que visé à l'article 4 de la Convention de Paris pour la protection de la Propriété Industrielle;
- 14 Le cas échéant, l'indication du nom du véritable créateur du dessin ou du modèle;
- 15 Indication de la période d'ajournement de la publication.



Rubriek IV

Beneluxdepots ingeschreven overeenkomstig artikel 3.13 van het Benelux-verdrag inzake de intellectuele eigendom werd opgeschort (in strijd met de goede zeden of de openbare orde van één der Beneluxlanden).

Rubriek V

Beneluxdepots ingeschreven overeenkomstig artikel 3.11 van het Benelux-verdrag inzake de intellectuele eigendom waarvan de publicatie overeenkomstig artikel 3.13 van het Benelux-verdrag inzake de intellectuele eigendom werd opgeschort.

Volgorde van publicatie (voorafgegaan door codering):

- 01 Volgnummer van de inschrijving alsmede nummer en dagtekening (dag, uur en minuut) van het depot, datum van inschrijving;
- 02 Datum waarop de geldigheidsduur van de inschrijving verstrijkt;
- 03 Naam van de deponent;
- 04 Adres (straat);
- 05 Plaats en land;
- 06 In voorkomend geval, naam en adres van de gemachtigde of, in voorkomend geval, vermelding van het correspondentie-adres van de deponent;
- 08 Afbeelding(en) van de tekening of het model;
- 09 In voorkomend geval, vermelding van de kleur(en);
- 10 in voorkomend geval, nadere omschrijving van de onder code 09 genoemde kleur(en);
- 11 Vermelding van het voortbrengsel alsmede klasse(n) en onderklasse(n) aanduiding;
- 12 In voorkomend geval, vermelding van de kenmerkende eigenschappen van de tekening of het model;
- 13 In voorkomend geval, vermelding van het recht van voorrang als bedoeld in artikel 4 van het Verdrag van Parijs tot bescherming van de Industriële Eigendom;
- 14 In voorkomend geval, vermelding van de naam van de werkelijke ontwerper van de tekening of het model.

Rubriek VI

Beneluxdepots ingeschreven overeenkomstig artikel 3.11 van het Benelux-verdrag inzake de intellectuele eigendom waarvan een tweede publicatie is verricht (artikel 3.11, lid 3 van het Benelux-verdrag inzake de intellectuele eigendom).

Volgorde van publicatie (voorafgegaan door codering):

- 01 Volgnummer van de inschrijving alsmede nummer en dagtekening (dag, uur en minuut) van het depot, datum van inschrijving;
- 02 Datum waarop de geldigheidsduur van de inschrijving verstrijkt;
- 03 Naam van de deponent;
- 04 Adres (straat);
- 05 Plaats en land;
- 06 In voorkomend geval, naam en adres van de gemachtigde of, in voorkomend geval, vermelding van het correspondentie-adres van de deponent;
- 08 Afbeelding(en) van de tekening of het model;
- 09 In voorkomend geval, vermelding van de kleur(en);
- 10 in voorkomend geval, nadere omschrijving van onder code 09 genoemde kleur(en);
- 11 Vermelding van het voortbrengsel alsmede klasse(n) en onderklasse aanduiding;
- 12 In voorkomend geval, vermelding van de kenmerkende eigenschappen van de tekening of het model;
- 13 In voorkomend geval, vermelding van het recht van voorrang als bedoeld in artikel 4 van het Verdrag van Parijs tot bescherming van de Industriële Eigendom;
- 14 In voorkomend geval, vermelding van de naam van de werkelijke ontwerper van de tekening of het model;
- 15 In voorkomend geval, vermelding van de termijn waarvoor opschorting van de publicatie werd gevraagd.

Rubriek VII

Vernieuwingen van de overeenkomstig artikel 3.11 van het Benelux-verdrag inzake de intellectuele eigendom ingeschreven Beneluxdepots (artikel 3.14 van het Benelux-verdrag inzake de intellectuele eigendom).

Volgorde van publicatie (voorafgegaan door codering):

- 01 Volgnummer van de inschrijving alsmede nummer en dagtekening (dag, uur en minuut) van het depot, datum van inschrijving;
- 02 Datum waarop de geldigheidsduur van de inschrijving verstrijkt;
- 03 Naam van de deponent;
- 04 Adres (straat);
- 05 Plaats en land;
- 06 In voorkomend geval, naam en adres van de gemachtigde of, in voorkomend geval, vermelding van het correspondentie-adres van de deponent;
- 08 Afbeelding(en) van de tekening of het model;

Rubrique IV

Dépôts Benelux pour lesquels la publication a été ajournée conformément à l'article 3.13 de la Convention Benelux en matière de propriété intellectuelle (contraire aux bonnes moeurs ou à l'ordre public d'un des pays du Benelux).

Rubrique V

Dépôts Benelux enregistrés conformément à l'article 3.11 de la Convention Benelux en matière de propriété intellectuelle pour lesquels la publication a été ajournée, conformément aux dispositions de l'article 3.13 de la Convention Benelux en matière de propriété intellectuelle.

Ordre de la publication (précédé d'un code):

- 01 Numéro d'ordre de l'enregistrement ainsi que le numéro et la date (jour, heure et minute) du dépôt, la date d'enregistrement;
- 02 Date d'échéance de la durée de protection de l'enregistrement;
- 03 Nom du déposant;
- 04 Adresse (rue);
- 05 Localité et pays;
- 06 Le cas échéant, le nom et l'adresse du mandataire ou, le cas échéant, l'indication de l'adresse postale du déposant;
- 08 Reproduction(s) du dessin ou du modèle;
- 09 Le cas échéant, l'indication de la (des) couleur(s);
- 10 Le cas échéant, la description de la (des) couleur(s) mentionnée(s) au code 09;
- 11 Indication du produit ainsi que l'indication de la (des) classe(s) et de la (des) sous-classe(s);
- 12 Le cas échéant, l'indication des éléments caractéristiques du dessin ou du modèle;
- 13 Le cas échéant, l'indication du droit de priorité tel que visé à l'article 4 de la Convention de Paris pour la protection de la Propriété Industrielle;
- 14 Le cas échéant, l'indication du nom du véritable créateur du dessin ou du modèle.

Rubrique VI

Dépôts Benelux enregistrés conformément à l'article 3.11 de la Convention Benelux en matière de propriété intellectuelle pour lesquels une nouvelle publication est faite (article 3.11, alinéa 3 de la Convention Benelux en matière de propriété intellectuelle).

Ordre de la publication (précédé d'un code):

- 01 Numéro d'ordre de l'enregistrement ainsi que le numéro et la date (jour, heure et minute) du dépôt, la date d'enregistrement;
- 02 Date d'échéance de la durée de protection de l'enregistrement;
- 03 Nom du déposant;
- 04 Adresse (rue);
- 05 Localité et pays;
- 06 Le cas échéant, le nom et l'adresse du mandataire ou, le cas échéant, l'indication de l'adresse postale du déposant;
- 08 Reproduction(s) du dessin ou du modèle;
- 09 Le cas échéant, l'indication de la (des) couleur(s);
- 10 Le cas échéant, la description de la (des) couleur(s) mentionnée(s) au code 09;
- 11 Indication du produit ainsi que l'indication de la (des) classe(s) et de la (des) sous-classe(s);
- 12 Le cas échéant, l'indication des éléments caractéristiques du dessin ou du modèle;
- 13 Le cas échéant, l'indication du droit de priorité tel que visé à l'article 4 de la Convention de Paris pour la protection de la Propriété Industrielle;
- 14 Le cas échéant, l'indication du nom du véritable créateur du dessin ou du modèle;
- 15 Le cas échéant, l'indication de la période d'ajournement de la publication.

Rubrique VII

Renouvellements de dépôts Benelux enregistrés conformément à l'article 3.11 de la Convention Benelux en matière de propriété intellectuelle (article 3.14 de la Convention Benelux en matière de propriété intellectuelle).

Ordre de la publication (précédé d'un code):

- 01 Numéro d'ordre de l'enregistrement ainsi que le numéro et la date (jour, heure et minute) du dépôt, la date d'enregistrement;
- 02 Date d'échéance de la durée de protection de l'enregistrement;
- 03 Nom du déposant;
- 04 Adresse (rue);
- 05 Localité et pays;
- 06 Le cas échéant, le nom et l'adresse du mandataire ou, le cas échéant, l'indication de l'adresse postale du déposant;

- 09 In voorkomend geval, vermelding van de kleur(en);
- 10 In voorkomend geval, nadere omschrijving van de onder code 09 genoemde kleur(en);
- 11 Vermelding van het voortbrengsel alsmede klasse(n) en onderklassen aanduiding;
- 12 In voorkomend geval, vermelding van de kenmerkende eigenschappen van de tekening of het model;
- 13 In voorkomend geval, vermelding van het recht van voorrang als bedoeld in artikel 4 van het Verdrag van Parijs tot bescherming van de Industriële Eigendom;
- 14 In voorkomend geval, vermelding van de naam van de werkelijke ontwerper van de tekening of het model;
- 18 Datum van verzoek tot vernieuwing.

- 08 Reproduction(s) du dessin ou du modèle;
- 09 Le cas échéant, l'indication de la (des) couleur(s);
- 10 Le cas échéant, la description de la (des) couleur(s) mentionnée(s) au code 09;
- 11 Indication du produit ainsi que l'indication de la (des) classe(s) et de la (des) sous-classe(s);
- 12 Le cas échéant, l'indication des éléments caractéristiques du dessin ou du modèle;
- 13 Le cas échéant, l'indication du droit de priorité tel que visé à l'article 4 de la Convention de Paris pour la protection de la Propriété Industrielle;
- 14 Le cas échéant, l'indication du nom du véritable créateur du dessin ou du modèle;
- 18 Date de la requête de renouvellement.

Rubriek VIII

Beneluxdepots waarbij wijzigingen van de inschrijving van de tekening of het model in het register werden aangetekend (regel 3.1 van het Uitvoeringsreglement).

- 01 Overdrachten
- 02 Licenties
- 03 Pandrechten
- 04 Beslagleggingen
- 05 Doorhalen van licenties, pand, beslag
- 06 Adreswijzigingen (houder)
- 07 Naamswijzigingen (houder)
- 08 a Wijzigingen van correspondentie-adres
- b Aanstelling of wijziging van gemachtigde
- c Naams- en adreswijzigingen van gemachtigde
- d Naams- of adreswijzigingen van gemachtigde
- 09 Naams- en adreswijzigingen (houder)
- 10 Verbeteringen van schrijffouten
- 11 Overige verbeteringen

N.B.-De na de tekst van een wijziging voorkomende aanduiding betreft een interne codering.
-Indien na de datum van aantekening de aanduidingen (1), (2), enz. voorkomen betekent dit dat bij de registraties gelijktijdig meerdere wijzigingen zijn aangetekend. Tevens geven deze aanduidingen de volgorde der wijzigingen aan.

Rubriek IX

Beneluxdepots waarvan ingevolge een rechterlijke beslissing die in kracht van gewijsde is gegaan, de doorhaling van de inschrijving heeft plaatsgevonden op verzoek van de meest gereede partij (artikel 1.14 en 4.5 van het Benelux-verdrag inzake de intellectuele eigendom en regel 3.1 van het Uitvoeringsreglement).

Rubriek X

- A Beneluxdepots waarvan de vrijwillige/ambtshalve doorhaling van de inschrijving heeft plaatsgevonden (artikel 3.21 van het Benelux-verdrag inzake de intellectuele eigendom en regel 3.1 van het Uitvoeringsreglement).
Volgorde van publicatie (voorafgegaan door codering):
 - 01 Volgnummer van de inschrijving.
- B Benelux en internationale depots waarbij een verklaring van de houder of een rechtelijke beslissing als bedoeld in artikel 3.24, lid 3 van het Benelux-verdrag inzake de intellectuele eigendom is ingeschreven.
Volgorde van publicatie (voorafgegaan door codering):
 - 01 Volgnummer van de inschrijving.

Rubriek XI

Inschrijvingen van Benelux- en internationale depots waarbij een vordering tot opeising van de ontwerper werd ingeschreven (artikel 3.7 van het Benelux-verdrag inzake de intellectuele eigendom en regel 2.10, lid 1 van het Uitvoeringsreglement).

Volgorde van publicatie (voorafgegaan door codering):

- 01 Volgnummer van de inschrijving;
- 14 Naam van de ontwerper.

Rubriek XII

Inschrijvingen van Benelux- en internationale depots waarbij de in artikel 3.7 het Benelux-verdrag inzake de intellectuele eigendom genoemde inschrijving van de vordering tot opeising werd doorgehaald (regel 2.10, lid 2 van het Uitvoeringsreglement).

Volgorde van publicatie (voorafgegaan door codering):

- 01 Volgnummer van de inschrijving;
- 14 Naam van de ontwerper.

Rubrique VIII

Dépôts Benelux auprès desquels sont enregistrées au registre des modifications de l'enregistrement du dessin ou modèle (règle 3.1 du Règlement d'exécution).

- 01 Cessions
- 02 Licences
- 03 Droits de gage
- 04 Saisies
- 05 Radiation de licences, gages, saisies
- 06 Changement d'adresse (titulaire)
- 07 Changement de nom (titulaire)
- 08 a Changements d'adresse de correspondance
- b Institution ou changement de mandataire
- c Changements de nom et d'adresse du mandataire
- d Changements de nom ou d'adresse du mandataire
- 09 Changement de nom et d'adresse (titulaire)
- 10 Corrections d'erreurs de plume
- 11 Autre rectifications

N.B.-L'indication qui pourrait figurer après le texte d'une modification est un code interne.
-Si les indications (1), (2), etc. devaient figurer après la date de notification, cela signifie qu'il y a plusieurs modifications qui sont notifiées simultanément. Ces indications font également apparaître le rang des modifications.

Rubrique IX

Dépôts Benelux dont la radiation de l'enregistrement, faisant suite à une décision judiciaire coulée en force de chose jugée, a été effectuée à la demande de la partie la plus diligente (article 1.14 et 4.5 de la Convention Benelux en matière de propriété intellectuelle et la règle 3.1 du Règlement d'exécution).

Rubrique X

- A Dépôts Benelux dont la radiation volontaire/d'office de l'enregistrement a été effectuée (article 3.21 de la Convention Benelux en matière de propriété intellectuelle et la règle 3.1 du Règlement d'exécution).
Ordre de la publication (précédé d'un code):
 - 01 Numéro d'ordre de l'enregistrement.
- B Dépôts Benelux ou internationaux pour lesquels une requête de renonciation partielle ou une décision judiciaire est enregistrée, comme visée à l'article 3.24, alinéa 3 de la Convention Benelux en matière de propriété intellectuelle).
Ordre de la publication (précédé d'un code):
 - 01 Numéro d'ordre de l'enregistrement.

Rubrique XI

Enregistrements de dépôts Benelux et internationaux auprès desquels une action en revendication du créateur a été enregistrée (article 3.7 de la Convention Benelux en matière de propriété intellectuelle et règle 2.10, alinéa 1 du Règlement d'exécution).

Ordre de la publication (précédé d'un code):

- 01 Numéro d'ordre de l'enregistrement;
- 14 Nom du créateur.

Rubrique XII

Enregistrements de dépôts Benelux et internationaux auprès desquels l'enregistrement de l'action en revendication visée à l'article 3.7 été radié (règle 2.10, alinéa 2 du Règlement d'exécution).

Ordre de la publication (précédé d'un code):

- 01 Numéro d'ordre de l'enregistrement;
- 14 Nom du créateur.

Rubriek XIII

Internationale inschrijvingen waarbij zijn aangetekend:
(regel 3.2, lid 3 van het Uitvoeringsreglement)

- a Nietigverklaring;
- b Vervallen verklaring;
- c Licentieverlening;
- d Pandrecht;
- e Beslaglegging;
- f Doorhaling der licentieverlening, pand, beslag.

Rubriek XIV

Inschrijvingen van Benelux- en internationale depots waarbij de bijzondere verklaring betreffende instandhouding van een auteursrecht is aangetekend (artikel 21, lid 3 en artikel 24 van de Eenvormige Beneluxwet inzake Tekeningen of Modellen).

Niet meer van toepassing sinds december 2003.

Rubriek XV

Beneluxdepots waarvan de geldigheidsduur van de inschrijving verstreken is (artikel 3.22, sub a. van het Benelux-verdrag inzake de intellectuele eigendom).

De publicatie heeft plaats na afloop van de termijn van uitstel bedoeld in artikel 3.14, lid 3 van het Benelux-verdrag inzake de intellectuele eigendom.

Rubrique XIII

Enregistrements internationaux auprès desquels sont enregistrées:
(règle 3.2, alinéa 3 du Règlement d'exécution).

- a Des décisions d'annulation;
- b Des décisions d'extinction;
- c Des licences;
- d Gages;
- e Saisies;
- f Des radiations de licence, gages, saisies.

Rubrique XIV

Enregistrements de dépôts Benelux et internationaux auprès desquels la déclaration spéciale concernant le maintien d'un droit d'auteur est enregistrée (article 21, par. 3 et article 24 de la Loi Uniforme Benelux en matière de Dessins ou Modèles).

Plus d'application depuis décembre 2003.

Rubrique XV

Dépôts Benelux dont l'enregistrement est venu à expiration (article 3.22, sous a. de la Convention Benelux en matière de propriété intellectuelle).

La publication a eu lieu après l'écoulement du délai de grâce prévu à l'article 3.14, alinéa 3 de la Convention Benelux en matière de propriété intellectuelle.



Mededeling Communication

Geen mededeling

Pas de communication





Rubriek I Rubrique I

Beneluxdepots ingeschreven overeenkomstig artikel 3.11 van het Benelux-verdrag inzake de intellectuele eigendom.

- 01 Volgnummer van de inschrijving alsmede nummer en dagtekening (dag, uur en minuut) van het depot, datum van inschrijving;
- 02 Datum waarop de geldigheidsduur van de inschrijving verstrijkt;
- 03 Naam van de deposant;
- 04 Adres (straat);
- 05 Plaats en land;
- 06 In voorkomend geval, naam en adres van de gemachtigde of, in voorkomend geval, vermelding van het correspondentie-adres van de deposant;
- 08 Afbeelding(en) van de tekening of het model;
- 09 In voorkomend geval, vermelding van de kleur(en);
- 10 In voorkomend geval, nadere omschrijving van de onder code 09 genoemde kleur(en);
- 11 Vermelding van het voortbrengsel alsmede klasse(n) en onderklasse(n) aanduiding;
- 12 In voorkomend geval, vermelding van de kenmerkende eigenschappen van de tekening of het model;
- 13 In voorkomend geval, vermelding van het recht van voorrang als bedoeld in artikel 4 van het Verdrag van Parijs tot bescherming van de Industriële Eigendom;
- 14 In voorkomend geval, vermelding van de naam van de werkelijke ontwerper van de tekening of het model.

Dépôts Benelux enregistrés conformément aux dispositions de l'article 3.11 de la Convention Benelux en matière de propriété intellectuelle.

- 01 Numéro d'ordre de l'enregistrement ainsi que le numéro et la date (jour, heure et minute) du dépôt, la date d'enregistrement;
- 02 Date d'échéance de la durée de protection de l'enregistrement;
- 03 Nom du déposant;
- 04 Adresse (rue);
- 05 Localité et pays;
- 06 Le cas échéant, le nom et l'adresse du mandataire ou, le cas échéant, l'indication de l'adresse postale du déposant;
- 08 Reproduction(s) du dessin ou du modèle;
- 09 Le cas échéant, l'indication de la (des) couleur(s);
- 10 Le cas échéant, la description de la (des) couleur(s) mentionnée(s) au code 09;
- 11 Indication du produit ainsi que l'indication de la (des) classe(s) et de la (des) sous-classe(s);
- 12 Le cas échéant, l'indication des éléments caractéristiques du dessin ou du modèle;
- 13 Le cas échéant, l'indication du droit de priorité tel que visé à l'article 4 de la Convention de Paris pour la protection de la Propriété Industrielle;
- 14 Le cas échéant, l'indication du nom du véritable créateur du dessin ou du modèle.



- 01 *Inschrijvingsnummer*
37548-00
Nummer en dagtekening (dag en uur) van het depot
06800-00 21.09.2007 , 10.00
Datum inschrijving
09.06.2008 ,
- 02 *Vervaldatum*
21.09.2012
- 03 *Naam van de deposant*
Romilda Smits
- 04 *Adres (straat en nummer) van de deposant*
St. Jorispoort 18
- 05 *Postcode, plaats en land van de deposant*
B-2000 Antwerpen, België
- 08 *Afbeelding van de tekening of het model*
ZIE AFBEELDING(EN)
- 11 *Vermelding van het voortbrengsel gevolgd door de aanduiding van de klasse(n) en onderklasse(n)*
Grafisch symbool (cl 99).
- 14 *Vermelding van de naam van de werkelijke ontwerper van de tekening*
SMITS Romilda

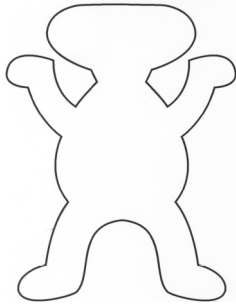

- 01 *Numéro d'enregistrement*
37549-01
Numéro, date et heure du dépôt
06769-01 02.04.2007 , 08.00
Date de l'enregistrement
24.06.2008 ,
- 02 *Date d'échéance*
02.04.2012
- 03 *Nom du déposant*
BLUE ISLAND SPRL
- 04 *Adresse (rue et numéro) du déposant*
Rue Lambert Crickx 18
- 05 *Code postal, localité et pays du déposant*
1070 Bruxelles, Belgique
- 08 *Reproduction du dessin ou modèle*
VOIR REPRODUCTION(S)
- 11 *Indication du produit suivi de la (des) classe(s) et de la (des) sous-classe(s)*
Symbole graphique (cl 99).

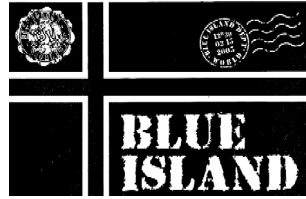

- 01 *Numéro d'enregistrement*
37549-02
Numéro, date et heure du dépôt
06769-02 02.04.2007 , 08.00
Date de l'enregistrement
24.06.2008 ,
- 02 *Date d'échéance*
02.04.2012
- 03 *Nom du déposant*
BLUE ISLAND SPRL
- 04 *Adresse (rue et numéro) du déposant*
Rue Lambert Crickx 18
- 05 *Code postal, localité et pays du déposant*
1070 Bruxelles, Belgique
- 08 *Reproduction du dessin ou modèle*
VOIR REPRODUCTION(S)
- 11 *Indication du produit suivi de la (des) classe(s) et de la (des) sous-classe(s)*
Symbole graphique (cl 99).



- 01 *Numéro d'enregistrement*
37549-03
Numéro, date et heure du dépôt
06769-03 02.04.2007 , 08.00
Date de l'enregistrement
24.06.2008 ,
- 02 *Date d'échéance*
02.04.2012
- 03 *Nom du déposant*
BLUE ISLAND SPRL
- 04 *Adresse (rue et numéro) du déposant*
Rue Lambert Crickx 18
- 05 *Code postal, localité et pays du déposant*
1070 Bruxelles, Belgique
- 08 *Reproduction du dessin ou modèle*
VOIR REPRODUCTION(S)
- 11 *Indication du produit suivi de la (des) classe(s) et de la (des) sous-classe(s)*
Symbole graphique (cl 99).



- 01 *Numéro d'enregistrement*
37549-04
Numéro, date et heure du dépôt
06769-04 02.04.2007 , 08.00
Date de l'enregistrement
24.06.2008 ,
- 02 *Date d'échéance*
02.04.2012
- 03 *Nom du déposant*
BLUE ISLAND SPRL
- 04 *Adresse (rue et numéro) du déposant*
Rue Lambert Crickx 18
- 05 *Code postal, localité et pays du déposant*
1070 Bruxelles, Belgique
- 08 *Reproduction du dessin ou modèle*
VOIR REPRODUCTION(S)
- 11 *Indication du produit suivi de la (des) classe(s) et de la (des) sous-classe(s)*
Symbole graphique (cl 99).



- 01 *Numéro d'enregistrement*
37549-05
Numéro, date et heure du dépôt
06769-05 02.04.2007 , 08.00
Date de l'enregistrement
24.06.2008 ,
- 02 *Date d'échéance*
02.04.2012
- 03 *Nom du déposant*
BLUE ISLAND SPRL
- 04 *Adresse (rue et numéro) du déposant*
Rue Lambert Crickx 18
- 05 *Code postal, localité et pays du déposant*
1070 Bruxelles, Belgique
- 08 *Reproduction du dessin ou modèle*
VOIR REPRODUCTION(S)
- 11 *Indication du produit suivi de la (des) classe(s) et de la (des) sous-classe(s)*
Symbole graphique (cl 99).



- 01 *Numéro d'enregistrement*
37549-06
Numéro, date et heure du dépôt
06769-06 02.04.2007 , 08.00
Date de l'enregistrement
24.06.2008 ,
- 02 *Date d'échéance*
02.04.2012
- 03 *Nom du déposant*
BLUE ISLAND SPRL
- 04 *Adresse (rue et numéro) du déposant*
Rue Lambert Crickx 18
- 05 *Code postal, localité et pays du déposant*
1070 Bruxelles,
Belgique
- 08 *Reproduction du dessin ou modèle*
VOIR REPRODUCTION(S)
- 11 *Indication du produit suivi de la (des) classe(s) et de la (des) sous-classe(s)*
Symbole graphique (cl 99).



- 01 *Numéro d'enregistrement*
37549-07
Numéro, date et heure du dépôt
06769-07 02.04.2007 , 08.00
Date de l'enregistrement
24.06.2008 ,
- 02 *Date d'échéance*
02.04.2012
- 03 *Nom du déposant*
BLUE ISLAND SPRL
- 04 *Adresse (rue et numéro) du déposant*
Rue Lambert Crickx 18
- 05 *Code postal, localité et pays du déposant*
1070 Bruxelles,
Belgique
- 08 *Reproduction du dessin ou modèle*
VOIR REPRODUCTION(S)
- 11 *Indication du produit suivi de la (des) classe(s) et de la (des) sous-classe(s)*
Symbole graphique (cl 99).



- 01 *Inschrijvingsnummer*
37550-01
Nummer en dagtekening (dag en uur) van het depot
06774-01 29.01.2007 , 11.15
Datum inschrijving
25.06.2008 ,
- 02 *Vervaldatum*
29.01.2012
- 03 *Naam van de deposant*
BLEROT Jean-Philippe
- 04 *Adres (straat en nummer) van de deposant*
Rue de la Terre Franche 33
- 05 *Postcode, plaats en land van de deposant*
5310 Longchamps,
België
- 08 *Afbeelding van de tekening of het model*
ZIE AFBEELDING(EN)
- 11 *Vermelding van het voortbrengsel gevolgd door de aanduiding van de klasse(n) en onderklasse(n)*
Oppervlakte bewerkingstoestel (kl 19-02).
- 14 *Vermelding van de naam van de werkelijke ontwerper van de tekening*
KROLS Jan



- 01 *Inschrijvingsnummer*
37550-02
Nummer en dagtekening (dag en uur) van het depot
06774-02 29.01.2007 , 11.15
Datum inschrijving
25.06.2008 ,
- 02 *Vervaldatum*
29.01.2012
- 03 *Naam van de deposant*
BLEROT Jean-Philippe
- 04 *Adres (straat en nummer) van de deposant*
Rue de la Terre Franche 33
- 05 *Postcode, plaats en land van de deposant*
5310 Longchamps,
België
- 08 *Afbeelding van de tekening of het model*
ZIE AFBEELDING(EN)
- 11 *Vermelding van het voortbrengsel gevolgd door de aanduiding van de klasse(n) en onderklasse(n)*
Oppervlakte bewerkingstoestel (kl 19-02).
- 14 *Vermelding van de naam van de werkelijke ontwerper van de tekening*
Jan Krols



- 01 *Inschrijvingsnummer*
37551-01
Nummer en dagtekening (dag en uur) van het depot
06782-01 30.08.2007 , 08.00
Datum inschrijving
23.06.2008 ,
- 02 *Vervaldatum*
30.08.2012
- 03 *Naam van de deposant*
Van Gaver Karen
- 04 *Adres (straat en nummer) van de deposant*
Salvialei 14
- 05 *Postcode, plaats en land van de deposant*
2170 Merksem,
België
- 08 *Afbeelding van de tekening of het model*
ZIE AFBEELDING(EN)
- 11 *Vermelding van het voortbrengsel gevolgd door de aanduiding van de klasse(n) en onderklasse(n)*
Helm-muts (kl 2-03).
- 14 *Vermelding van de naam van de werkelijke ontwerper van de tekening*
VAN GAVER Karen



- 01 *Inschrijvingsnummer*
37551-02
Nummer en dagtekening (dag en uur) van het depot
06782-02 30.08.2007 , 08.00
Datum inschrijving
23.06.2008 ,
- 02 *Vervaldatum*
30.08.2012
- 03 *Naam van de deposant*
Van Gaver Karen
- 04 *Adres (straat en nummer) van de deposant*
Salvialei 14
- 05 *Postcode, plaats en land van de deposant*
2170 Merksem,
België
- 08 *Afbeelding van de tekening of het model*
ZIE AFBEELDING(EN)
- 11 *Vermelding van het voortbrengsel gevolgd door de aanduiding van de klasse(n) en onderklasse(n)*
Aardbei-muts (kl 2-03).
- 14 *Vermelding van de naam van de werkelijke ontwerper van de tekening*
VAN GAVER Karen



- 01 *Inschrijvingsnummer*
37551-03
Nummer en dagtekening (dag en uur) van het depot
06782-03 30.08.2007 , 08.00
Datum inschrijving
23.06.2008 ,
- 02 *Vervaldatum*
30.08.2012
- 03 *Naam van de deposant*
Van Gaver Karen
- 04 *Adres (straat en nummer) van de deposant*
Salvialei 14
- 05 *Postcode, plaats en land van de deposant*
2170 Merksem,
België
- 08 *Afbeelding van de tekening of het model*
ZIE AFBEELDING(EN)
- 11 *Vermelding van het voortbrengsel gevolgd door de aanduiding van de klasse(n) en onderklasse(n)*
Appel-muts (kl 2-03).
- 14 *Vermelding van de naam van de werkelijke ontwerper van de tekening*
VAN GAVER Karen



- 01 *Inschrijvingsnummer*
37551-04
Nummer en dagtekening (dag en uur) van het depot
06782-04 30.08.2007 , 08.00
Datum inschrijving
23.06.2008 ,
- 02 *Vervaldatum*
30.08.2012
- 03 *Naam van de deposant*
Van Gaver Karen
- 04 *Adres (straat en nummer) van de deposant*
Salvialei 14

- 05 *Postcode, plaats en land van de deposant*
2170 Merksem,
België
- 08 *Afbeelding van de tekening of het model*
ZIE AFBEELDING(EN)
- 11 *Vermelding van het voortbrengsel gevolgd door de aanduiding van de klasse(n) en onderklasse(n)*
Bloem-muts (kl 2-03).
- 14 *Vermelding van de naam van de werkelijke ontwerper van de tekening*
VAN GAVER Karen



- 01 *Numéro d'enregistrement*
37552-01
Numéro, date et heure du dépôt
06796-01 19.09.2007 , 08.00
Date de l'enregistrement
16.06.2008 ,
- 02 *Date d'échéance*
19.09.2012
- 03 *Nom du déposant*
MEUBELCO SPRL
- 04 *Adresse (rue et numéro) du déposant*
Rue Stephenson 44-48
- 05 *Code postal, localité et pays du déposant*
1000 Bruxelles,
Belgique
- 06 *Nom et adresse du mandataire ou indication de l'adresse postale du déposant*
Pierre ZORN
Avenue Louise 112/15
1050 Bruxelles (Ixelles)
Belgique.
- 08 *Reproduction du dessin ou modèle*
VOIR REPRODUCTION(S)
- 11 *Indication du produit suivi de la (des) classe(s) et de la (des) sous-classe(s)*
Buffet (cl 6-04).
- 14 *Indication du nom du véritable créateur du dessin ou modèle*
AGACBEKLER Remzi



01 Numéro d'enregistrement
37552-02

Numéro, date et heure du dépôt
06796-02 19.09.2007 , 08.00

Date de l'enregistrement
16.06.2008 ,

02 Date d'échéance
19.09.2012

03 Nom du déposant
MEUBELCO SPRL

04 Adresse (rue et numéro) du déposant
Rue Stephenson 44-48

05 Code postal, localité et pays du déposant
1000 Bruxelles,
Belgique

06 Nom et adresse du mandataire ou indication
de l'adresse postale du déposant
Pierre ZORN
Avenue Louise 112/15
1050 Bruxelles (Ixelles)
Belgique.

08 Reproduction du dessin ou modèle
VOIR REPRODUCTION(S)

11 Indication du produit suivi de la (des)
classe(s) et de la (des) sous-classe(s)
Vitrine (cl 6-04).

14 Indication du nom du véritable créateur du
dessin ou modèle
AGACBEKLER Remzi



01 Numéro d'enregistrement
37552-03

Numéro, date et heure du dépôt
06796-03 19.09.2007 , 08.00

Date de l'enregistrement
16.06.2008 ,

02 Date d'échéance
19.09.2012

03 Nom du déposant
MEUBELCO SPRL

04 Adresse (rue et numéro) du déposant
Rue Stephenson 44-48

05 Code postal, localité et pays du déposant
1000 Bruxelles,
Belgique

06 Nom et adresse du mandataire ou indication
de l'adresse postale du déposant
Pierre ZORN
Avenue Louise 112/15
1050 Bruxelles (Ixelles)
Belgique.

08 Reproduction du dessin ou modèle
VOIR REPRODUCTION(S)

11 Indication du produit suivi de la (des)
classe(s) et de la (des) sous-classe(s)
Chaise (cl 6-01).

14 Indication du nom du véritable créateur du
dessin ou modèle
AGACBEKLER Remzi



01 Numéro d'enregistrement
37552-04

Numéro, date et heure du dépôt
06796-04 19.09.2007 , 08.00

Date de l'enregistrement
16.06.2008 ,

02 Date d'échéance
19.09.2012

03 Nom du déposant
MEUBELCO SPRL

04 Adresse (rue et numéro) du déposant
Rue Stephenson 44-48

05 Code postal, localité et pays du déposant
1000 Bruxelles,
Belgique

06 Nom et adresse du mandataire ou indication
de l'adresse postale du déposant
Pierre ZORN
Avenue Louise 112/15
1050 Bruxelles (Ixelles)
Belgique.

08 Reproduction du dessin ou modèle
VOIR REPRODUCTION(S)

11 Indication du produit suivi de la (des)
classe(s) et de la (des) sous-classe(s)
Table de salle à manger (cl 6-03).

14 Indication du nom du véritable créateur du
dessin ou modèle
AGACBEKLER Remzi

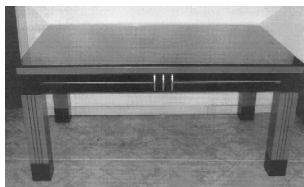

01 Numéro d'enregistrement
37552-05

Numéro, date et heure du dépôt
06796-05 19.09.2007 , 08.00

Date de l'enregistrement
16.06.2008 ,

02 Date d'échéance
19.09.2012

03 Nom du déposant
MEUBELCO SPRL

04 Adresse (rue et numéro) du déposant
Rue Stephenson 44-48

05 Code postal, localité et pays du déposant
1000 Bruxelles,
Belgique

06 Nom et adresse du mandataire ou indication
de l'adresse postale du déposant
Pierre ZORN

Avenue Louise 112/15
1050 Bruxelles (Ixelles)
Belgique.

08 Reproduction du dessin ou modèle
VOIR REPRODUCTION(S)

11 Indication du produit suivi de la (des)
classe(s) et de la (des) sous-classe(s)
Commode TV (cl 6-03, 04).

14 Indication du nom du véritable créateur du
dessin ou modèle
AGACBEKLER Remzi

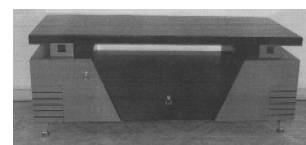

01 Inschrijvingsnummer
37553-00

Nummer en dagtekening (dag en uur) van het
depot

82475-00 17.01.2008 , 08.00

Datum inschrijving
06.06.2008 ,

02 Vervaldatum
17.01.2013

03 Naam van de deposant
Norbertus Johannes Josephus Maria
Brekelmans

04 Adres (straat en nummer) van de deposant
de Reitstraat 1

05 Postcode, plaats en land van de deposant
5051 SB Goirle,
Nederland

08 Afbeelding van de tekening of het model
ZIE AFBEELDING(EN)

11 Vermelding van het voortbrengsel gevolgd
door de aanduiding van de klasse(n) en
onderklasse(n)
Flessenisolator (kl 7-06, 07).

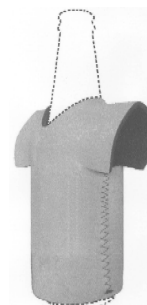

01 Inschrijvingsnummer
37554-00

Nummer en dagtekening (dag en uur) van het depot

82485-00 20.12.2007 , 08.00

Datum inschrijving

26.06.2008 ,

02 Vervaldatum

20.12.2012

03 Naam van de deposant

KidZ ImpulZ VOF

04 Adres (straat en nummer) van de deposant

Oud Loosdrechtsedijk 65 B

05 Postcode, plaats en land van de deposant

1231 LP Loosdrecht,
Nederland

08 Afbeelding van de tekening of het model

ZIE AFBEELDING(EN)

11 Vermelding van het voortbrengsel gevolgd door de aanduiding van de klasse(n) en onderklasse(n)

Aankleedkussen (kl 6-09).

12 Beschrijving van de kenmerkende eigenschappen van het nieuwe uiterlijk van het voortbrengsel; in voorkomend geval, vermelding van de onderdelen van de tekening of het model waarop de kleuren betrekking hebben

Een plat nylon aankleedkussen met een doorgestikte naad in het midden in de lengte van het kussen; aan de korte kant bevindt zich een rits van ca 25 cm en een label.

14 Vermelding van de naam van de werkelijke ontwerper van de tekening

BEIJE Fiona; RODENBURG-
WILLMOTT Berriquer



01 Inschrijvingsnummer

37555-01

Nummer en dagtekening (dag en uur) van het depot

82510-01 20.12.2007 , 08.00

Datum inschrijving

17.06.2008 ,

02 Vervaldatum

20.12.2012

03 Naam van de deposant

Franciscus George Maria van der Zee

04 Adres (straat en nummer) van de deposant

Visvreugdstraat 25

05 Postcode, plaats en land van de deposant

3054 VK Rotterdam,
Nederland

08 Afbeelding van de tekening of het model

ZIE AFBEELDING(EN)

11 Vermelding van het voortbrengsel gevolgd door de aanduiding van de klasse(n) en onderklasse(n)

Handdoek met tas (kl 3-01; 6-13).

14 Vermelding van de naam van de werkelijke ontwerper van de tekening

VAN DER ZEE Franciscus George
Maria

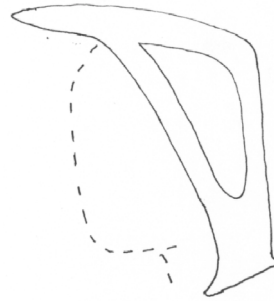
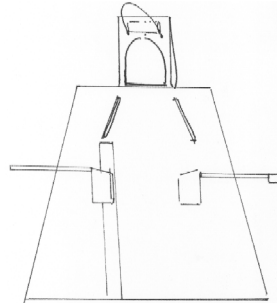

01 Inschrijvingsnummer

37555-02

Nummer en dagtekening (dag en uur) van het depot

82510-02 20.12.2007 , 08.00

Datum inschrijving

17.06.2008 ,

02 Vervaldatum

20.12.2012

03 Naam van de deposant

Franciscus George Maria van der Zee

04 Adres (straat en nummer) van de deposant

Visvreugdstraat 25

05 Postcode, plaats en land van de deposant

3054 VK Rotterdam,
Nederland

08 Afbeelding van de tekening of het model

ZIE AFBEELDING(EN)

11 Vermelding van het voortbrengsel gevolgd door de aanduiding van de klasse(n) en onderklasse(n)

Handdoek (kl 6-13).

14 Vermelding van de naam van de werkelijke ontwerper van de tekening

VAN DER ZEE Frans

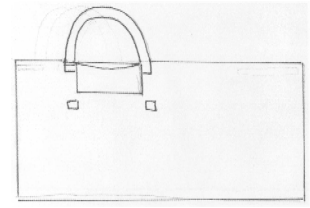
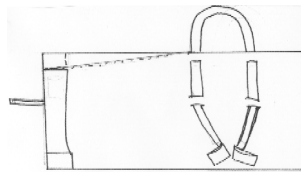

01 Inschrijvingsnummer

37555-03

Nummer en dagtekening (dag en uur) van het depot

82510-03 20.12.2007 , 08.00

Datum inschrijving

17.06.2008 ,

02 Vervaldatum

20.12.2012

03 Naam van de deposant

Franciscus George Maria van der Zee

04 Adres (straat en nummer) van de deposant

Visvreugdstraat 25

05 Postcode, plaats en land van de deposant

3054 VK Rotterdam,
Nederland

08 Afbeelding van de tekening of het model

ZIE AFBEELDING(EN)

11 Vermelding van het voortbrengsel gevolgd door de aanduiding van de klasse(n) en onderklasse(n)

Zwembroek (kl 2-02).

14 Vermelding van de naam van de werkelijke ontwerper van de tekening

VAN DER ZEE Frans

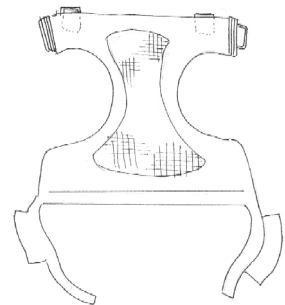

01 Inschrijvingsnummer

37555-04

Nummer en dagtekening (dag en uur) van het depot

82510-04 20.12.2007 , 08.00

Datum inschrijving

17.06.2008 ,

02 Vervaldatum

20.12.2012

03 Naam van de deposant

Franciscus George Maria van der Zee

04 Adres (straat en nummer) van de deposant

Visvreugdstraat 25

- 05 *Postcode, plaats en land van de deposant*
3054 VK Rotterdam,
Nederland
- 08 *Afbeelding van de tekening of het model*
ZIE AFBELDING(EN)
- 11 *Vermelding van het voortbrengsel gevolgd door de aanduiding van de klasse(n) en onderklasse(n)*
Handdoek (kl 6-13).
- 14 *Vermelding van de naam van de werkelijke ontwerper van de tekening*
VAN DER ZEE Franciscus George Maria

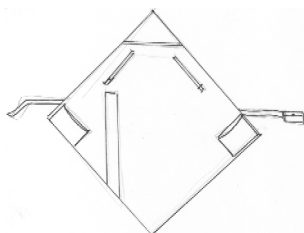

- 01 *Inschrijvingsnummer*
37555-05
Nummer en dagtekening (dag en uur) van het depot
82510-05 20.12.2007 , 08.00
Datum inschrijving
17.06.2008 ,
- 02 *Vervaldatum*
20.12.2012
- 03 *Naam van de deposant*
Franciscus George Maria van der Zee
- 04 *Adres (straat en nummer) van de deposant*
Visvreugdstraat 25
- 05 *Postcode, plaats en land van de deposant*
3054 VK Rotterdam,
Nederland
- 08 *Afbeelding van de tekening of het model*
ZIE AFBELDING(EN)
- 11 *Vermelding van het voortbrengsel gevolgd door de aanduiding van de klasse(n) en onderklasse(n)*
Handdoek (kl 6-13).
- 14 *Vermelding van de naam van de werkelijke ontwerper van de tekening*
VAN DER ZEE Franciscus George Maria

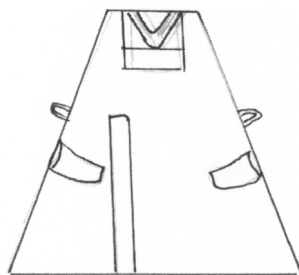
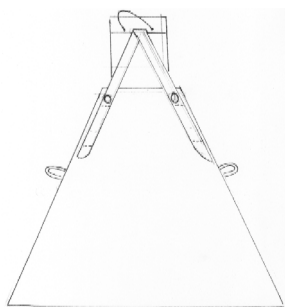

- 01 *Inschrijvingsnummer*
37556-01
Nummer en dagtekening (dag en uur) van het depot
82563-01 19.12.2007 , 08.00
Datum inschrijving
06.06.2008 ,
- 02 *Vervaldatum*
19.12.2012
- 03 *Naam van de deposant*
N.V. PEBRO
- 04 *Adres (straat en nummer) van de deposant*
Gentstraat 101
- 05 *Postcode, plaats en land van de deposant*
8760 Meulebeke,
België
- 08 *Afbeelding van de tekening of het model*
ZIE AFBELDING(EN)
- 11 *Vermelding van het voortbrengsel gevolgd door de aanduiding van de klasse(n) en onderklasse(n)*
Stoel (kl 6-01).
- 12 *Beschrijving van de kenmerkende eigenschappen van het nieuwe uiterlijk van het voortbrengsel; in voorkomend geval, vermelding van de onderdelen van de tekening of het model waarop de kleuren betrekking hebben*
Dubbelwandig doorzichtig zitvlak met holte en opening tussen beide wanden.
- 14 *Vermelding van de naam van de werkelijke ontwerper van de tekening*
VAN DE VOORDE Stijn



- 01 *Inschrijvingsnummer*
37556-02
Nummer en dagtekening (dag en uur) van het depot
82563-02 19.12.2007 , 08.00
Datum inschrijving
06.06.2008 ,
- 02 *Vervaldatum*
19.12.2012

- 03 *Naam van de deposant*
N.V. PEBRO
- 04 *Adres (straat en nummer) van de deposant*
Gentstraat 101
- 05 *Postcode, plaats en land van de deposant*
8760 Meulebeke,
België
- 08 *Afbeelding van de tekening of het model*
ZIE AFBELDING(EN)
- 11 *Vermelding van het voortbrengsel gevolgd door de aanduiding van de klasse(n) en onderklasse(n)*
Kruk (kl 6-01).
- 12 *Beschrijving van de kenmerkende eigenschappen van het nieuwe uiterlijk van het voortbrengsel; in voorkomend geval, vermelding van de onderdelen van de tekening of het model waarop de kleuren betrekking hebben*
Dubbelwandig doorzichtig zitvlak met holte en opening tussen beide wanden.
- 14 *Vermelding van de naam van de werkelijke ontwerper van de tekening*
VAN DE VOORDE Stijn



- 01 *Inschrijvingsnummer*
37556-03
Nummer en dagtekening (dag en uur) van het depot
82563-03 19.12.2007 , 08.00
Datum inschrijving
06.06.2008 ,
- 02 *Vervaldatum*
19.12.2012
- 03 *Naam van de deposant*
N.V. PEBRO
- 04 *Adres (straat en nummer) van de deposant*
Gentstraat 101
- 05 *Postcode, plaats en land van de deposant*
8760 Meulebeke,
België
- 08 *Afbeelding van de tekening of het model*
ZIE AFBELDING(EN)
- 11 *Vermelding van het voortbrengsel gevolgd door de aanduiding van de klasse(n) en onderklasse(n)*
Tafel (kl 6-03).
- 14 *Vermelding van de naam van de werkelijke ontwerper van de tekening*
BOVESSE Nicolas



01 *Inschrijvingsnummer*
37557-00

Nummer en dagtekening (dag en uur) van het depot

82610-00 17.03.2008 , 08.00

Datum inschrijving

09.06.2008 ,

02 *Vervaldatum*
17.03.2013

03 *Naam van de deposant*
Bi-Wear Clothing Company B.V.

04 *Adres (straat en nummer) van de deposant*
H.J.E. Wenckebachweg 47 B

05 *Postcode, plaats en land van de deposant*
1096 AK Amsterdam,
Nederland

08 *Afbeelding van de tekening of het model*
ZIE AFBEELDING(EN)

11 *Vermelding van het voortbrengsel gevolgd door de aanduiding van de klasse(n) en onderklasse(n)*
Serveerset (kl 6-13).

14 *Vermelding van de naam van de werkelijke ontwerper van de tekening*
VAN DER LEE Bianca

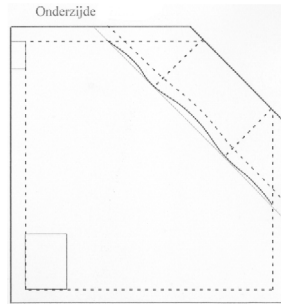
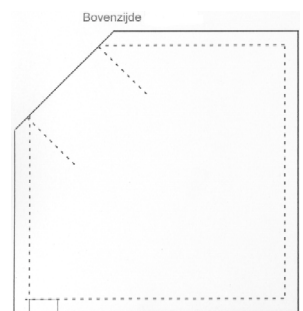
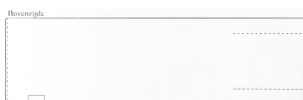

01 *Inschrijvingsnummer*
37558-00

Nummer en dagtekening (dag en uur) van het depot

82622-00 31.12.2007 , 08.00

Datum inschrijving

27.06.2008 ,

02 *Vervaldatum*
31.12.2012

03 *Naam van de deposant*
Toon Uijtewaal

04 *Adres (straat en nummer) van de deposant*
Markeweg 133

05 *Postcode, plaats en land van de deposant*
9561 SJ Terapel,
Nederland

08 *Afbeelding van de tekening of het model*
ZIE AFBEELDING(EN)

11 *Vermelding van het voortbrengsel gevolgd door de aanduiding van de klasse(n) en onderklasse(n)*
Stoel (kl 6-01).

14 *Vermelding van de naam van de werkelijke ontwerper van de tekening*
UYTTEWAAL Toon



01 *Inschrijvingsnummer*
37559-00

Nummer en dagtekening (dag en uur) van het depot

82623-00 03.01.2008 , 08.00

Datum inschrijving

30.06.2008 ,

02 *Vervaldatum*
03.01.2013

03 *Naam van de deposant*
Marthe Sluyter-van Dijk

04 *Adres (straat en nummer) van de deposant*
Tamboer 19

05 *Postcode, plaats en land van de deposant*
5081 RZ Hilvarenbeek,
Nederland

08 *Afbeelding van de tekening of het model*
ZIE AFBEELDING(EN)

11 *Vermelding van het voortbrengsel gevolgd door de aanduiding van de klasse(n) en onderklasse(n)*
Educatief lesmateriaal (kl 21-01).

14 *Vermelding van de naam van de werkelijke ontwerper van de tekening*
SLUYTER-VAN DIJK Marthe

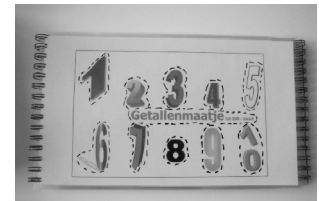

01 *Inschrijvingsnummer*
37560-00

Nummer en dagtekening (dag en uur) van het depot

82625-00 06.03.2008 , 08.00

Datum inschrijving

23.06.2008 ,

02 *Vervaldatum*
06.03.2013

03 *Naam van de deposant*
Faes Group BV

04 *Adres (straat en nummer) van de deposant*
Rootven 4

05 *Postcode, plaats en land van de deposant*
5531 MB Bladel,
Nederland

08 *Afbeelding van de tekening of het model*
ZIE AFBEELDING(EN)

11 *Vermelding van het voortbrengsel gevolgd door de aanduiding van de klasse(n) en onderklasse(n)*
Koffer (kl 3-01).

14 *Vermelding van de naam van de werkelijke ontwerper van de tekening*
BAARS Ben

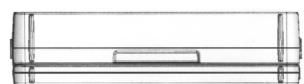
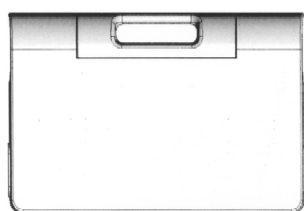
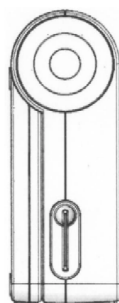
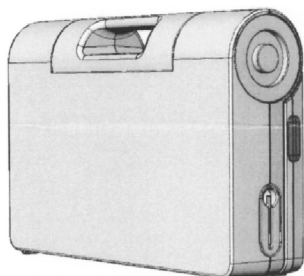
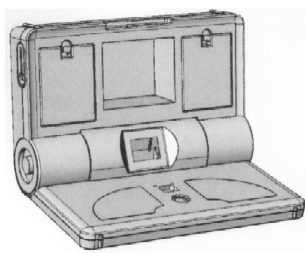

- 01 *Inschrijvingsnummer*
37561-00

Nummer en dagtekening (dag en uur) van het depot

82642-00 15.05.2008 , 08.00

Datum inschrijving

30.06.2008 ,

- 02 *Vervaldatum*
15.05.2013

- 03 *Naam van de deposant*
René Goossens

- 04 *Adres (straat en nummer) van de deposant*
De Beeke 4

- 05 *Postcode, plaats en land van de deposant*
5469 DW Erp,
Nederland

- 08 *Afbeelding van de tekening of het model*
ZIE AFBEELDING(EN)

- 11 *Vermelding van het voortbrengsel gevolgd door de aanduiding van de klasse(n) en onderklasse(n)*

TV-kast met ophanginrichting TV (kl 6-04, 06).

- 14 *Vermelding van de naam van de werkelijke ontwerper van de tekening*

GOOSSENS René

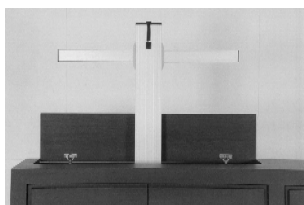
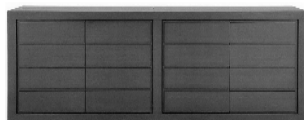

- 01 *Inschrijvingsnummer*
37562-01

Nummer en dagtekening (dag en uur) van het depot

82630-01 18.03.2008 , 08.00

Datum inschrijving

18.06.2008 ,

- 02 *Vervaldatum*
18.03.2013

- 03 *Naam van de deposant*
PETRIAN Johannes

- 04 *Adres (straat en nummer) van de deposant*
Oostkousdijk 10 c

- 05 *Postcode, plaats en land van de deposant*
3024 CM Rotterdam,
Nederland

- 08 *Afbeelding van de tekening of het model*
ZIE AFBEELDING(EN)

- 11 *Vermelding van het voortbrengsel gevolgd door de aanduiding van de klasse(n) en onderklasse(n)*

Dobbelsteen (kl 21-01).

- 14 *Vermelding van de naam van de werkelijke ontwerper van de tekening*
PETRIAN Johannes



- 01 *Inschrijvingsnummer*
37562-02

Nummer en dagtekening (dag en uur) van het depot

82630-02 18.03.2008 , 08.00

Datum inschrijving

18.06.2008 ,

- 02 *Vervaldatum*
18.03.2013

- 03 *Naam van de deposant*
PETRIAN Johannes

- 04 *Adres (straat en nummer) van de deposant*
Oostkousdijk 10 c

- 05 *Postcode, plaats en land van de deposant*
3024 CM Rotterdam,
Nederland

- 08 *Afbeelding van de tekening of het model*
ZIE AFBEELDING(EN)

- 11 *Vermelding van het voortbrengsel gevolgd door de aanduiding van de klasse(n) en onderklasse(n)*

Dobbelsteen (kl 21-01).

- 14 *Vermelding van de naam van de werkelijke ontwerper van de tekening*
PETRIAN Johannes





01 *Inschrijvingsnummer*

37563-01

Nummer en dagtekening (dag en uur) van het depot

82638-01 18.01.2008 , 08.00

Datum inschrijving

24.06.2008 ,

02 *Vervaldatum*

18.01.2013

03 *Naam van de deposant*

George Pisa & Zn. Tailleurs b.v.

04 *Adres (straat en nummer) van de deposant*

Tenierslaan 1-5

05 *Postcode, plaats en land van de deposant*

5613 DZ Eindhoven,
Nederland

08 *Afbeelding van de tekening of het model*

ZIE AFBEELDING(EN)

11 *Vermelding van het voortbrengsel gevolgd door de aanduiding van de klasse(n) en onderklasse(n)*

Haltergilet (kl 2-02).

12 *Beschrijving van de kenmerkende eigenschappen van het nieuwe uiterlijk van het voortbrengsel; in voorkomend geval, vermelding van de onderdelen van de tekening of het model waarop de kleuren betrekking hebben*

Haltergilet, ongevoerd, aan onderzijde uitlopend in 2 puntjes, middenvoor aan buitenzijde van boven naar beneden op 2 mm. dubbel doorgestikt, op deze stiknaad zijn 5 knopen geplaatst; voorpand links en rechts voorzien van loze strookzak, schuin geplaatst; sluiting aan achterzijde, door middel van rugband aan onderzijde; gehele gilet rondom op 2 mm. doorgestikt.

14 *Vermelding van de naam van de werkelijke ontwerper van de tekening*

PISA Leonardus Johannes

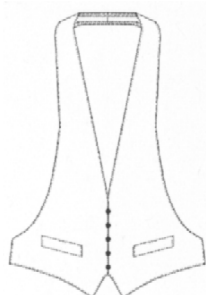

01 *Inschrijvingsnummer*

37563-02

Nummer en dagtekening (dag en uur) van het depot

82638-02 18.01.2008 , 08.00

Datum inschrijving

24.06.2008 ,

02 *Vervaldatum*

18.01.2013

03 *Naam van de deposant*

George Pisa & Zn. Tailleurs b.v.

04 *Adres (straat en nummer) van de deposant*

Tenierslaan 1-5

05 *Postcode, plaats en land van de deposant*

5613 DZ Eindhoven,
Nederland

08 *Afbeelding van de tekening of het model*

ZIE AFBEELDING(EN)

11 *Vermelding van het voortbrengsel gevolgd door de aanduiding van de klasse(n) en onderklasse(n)*

Tabelier (kl 2-02).

12 *Beschrijving van de kenmerkende eigenschappen van het nieuwe uiterlijk van het voortbrengsel; in voorkomend geval, vermelding van de onderdelen van de tekening of het model waarop de kleuren betrekking hebben*

Tabelier met aan bovenzijde haltergilet, gilet aan onderzijde uitlopend in 2 puntjes, middenvoor aan binnenzijde van boven naar beneden op 2 mm. dubbel doorgestikt, op deze stiknaad zijn 4 knopen geplaatst, voorpand gilet links en rechts voorzien van loze strookzak, schuin geplaatst; sluiting gilet in de hals door middel van drukkers; gehele gilet rondom op 2 mm. doorgestikt; tabelier met aan onderzijde voorschoot in schuin golvend streepdessin, strepen in verschillende breedtes; voorschoot links en rechts voorzien van sucon; sluiting tabelier aan achterzijde in de taille met strikssluiting.

14 *Vermelding van de naam van de werkelijke ontwerper van de tekening*

PISA Leonardus Johannes

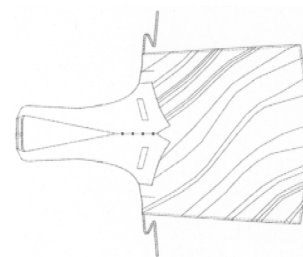

01 *Inschrijvingsnummer*

37564-01

Nummer en dagtekening (dag en uur) van het depot

82643-01 24.01.2008 , 08.00

Datum inschrijving

26.06.2008 ,

02 *Vervaldatum*

24.01.2013

03 *Naam van de deposant*

Interior Escapes B.V.

04 *Adres (straat en nummer) van de deposant*

Johannes Postlaan 6, Postbus 50

05 *Postcode, plaats en land van de deposant*

3700 AB Zeist,
Nederland

08 *Afbeelding van de tekening of het model*

ZIE AFBEELDING(EN)

11 *Vermelding van het voortbrengsel gevolgd door de aanduiding van de klasse(n) en onderklasse(n)*

Stoel (kl 6-01).

14 *Vermelding van de naam van de werkelijke ontwerper van de tekening*

VOS Roderick



01 *Inschrijvingsnummer*

37564-02

Nummer en dagtekening (dag en uur) van het depot

82643-02 24.01.2008 , 08.00

Datum inschrijving

26.06.2008 ,

02 *Vervaldatum*

24.01.2013

03 *Naam van de deposant*

Interior Escapes B.V.

04 *Adres (straat en nummer) van de deposant*

Johannes Postlaan 6, Postbus 50

05 *Postcode, plaats en land van de deposant*

3700 AB Zeist,
Nederland

- 08 *Afbeelding van de tekening of het model*
ZIE AFBEEELDING(EN)
- 11 *Vermelding van het voortbrengsel gevolgd door de aanduiding van de klasse(n) en onderklasse(n)*
Tafel (kl 6-03).
- 14 *Vermelding van de naam van de werkelijke ontwerper van de tekening*
VOS Henk



- 01 *Inschrijvingsnummer*
37564-03
Nummer en dagtekening (dag en uur) van het depot
82643-03 24.01.2008 , 08.00
Datum inschrijving
26.06.2008 ,
- 02 *Vervaldatum*
24.01.2013
- 03 *Naam van de deposant*
Interior Escapes B.V.
- 04 *Adres (straat en nummer) van de deposant*
Johannes Postlaan 6, Postbus 50
- 05 *Postcode, plaats en land van de deposant*
3700 AB Zeist,
Nederland
- 08 *Afbeelding van de tekening of het model*
ZIE AFBEEELDING(EN)
- 11 *Vermelding van het voortbrengsel gevolgd door de aanduiding van de klasse(n) en onderklasse(n)*
Bank (kl 6-01).
- 14 *Vermelding van de naam van de werkelijke ontwerper van de tekening*
TE LINTELO Jan



- 01 *Inschrijvingsnummer*
37564-04
Nummer en dagtekening (dag en uur) van het depot
82643-04 24.01.2008 , 08.00
Datum inschrijving
26.06.2008 ,
- 02 *Vervaldatum*
24.01.2013
- 03 *Naam van de deposant*
Interior Escapes B.V.
- 04 *Adres (straat en nummer) van de deposant*
Johannes Postlaan 6, Postbus 50
- 05 *Postcode, plaats en land van de deposant*
3700 AB Zeist,
Nederland
- 08 *Afbeelding van de tekening of het model*
ZIE AFBEEELDING(EN)

- 11 *Vermelding van het voortbrengsel gevolgd door de aanduiding van de klasse(n) en onderklasse(n)*
Tafelset (kl 6-03).
- 14 *Vermelding van de naam van de werkelijke ontwerper van de tekening*
VOS Roderick



- 01 *Inschrijvingsnummer*
37564-05
Nummer en dagtekening (dag en uur) van het depot
82643-05 24.01.2008 , 08.00
Datum inschrijving
26.06.2008 ,
- 02 *Vervaldatum*
24.01.2013
- 03 *Naam van de deposant*
Interior Escapes B.V.
- 04 *Adres (straat en nummer) van de deposant*
Johannes Postlaan 6, Postbus 50
- 05 *Postcode, plaats en land van de deposant*
3700 AB Zeist,
Nederland
- 08 *Afbeelding van de tekening of het model*
ZIE AFBEEELDING(EN)
- 11 *Vermelding van het voortbrengsel gevolgd door de aanduiding van de klasse(n) en onderklasse(n)*
Bijzettafel (kl 6-03).
- 14 *Vermelding van de naam van de werkelijke ontwerper van de tekening*
VOS Henk



- 01 *Inschrijvingsnummer*
37564-06
Nummer en dagtekening (dag en uur) van het depot
82643-06 24.01.2008 , 08.00
Datum inschrijving
26.06.2008 ,
- 02 *Vervaldatum*
24.01.2013

- 03 *Naam van de deposant*
Interior Escapes B.V.
- 04 *Adres (straat en nummer) van de deposant*
Johannes Postlaan 6, Postbus 50
- 05 *Postcode, plaats en land van de deposant*
3700 AB Zeist,
Nederland
- 08 *Afbeelding van de tekening of het model*
ZIE AFBEEELDING(EN)
- 11 *Vermelding van het voortbrengsel gevolgd door de aanduiding van de klasse(n) en onderklasse(n)*
Bank (kl 6-01).
- 14 *Vermelding van de naam van de werkelijke ontwerper van de tekening*
DES BOUVRIE Jan



- 01 *Inschrijvingsnummer*
37564-07
Nummer en dagtekening (dag en uur) van het depot
82643-07 24.01.2008 , 08.00
Datum inschrijving
26.06.2008 ,
- 02 *Vervaldatum*
24.01.2013
- 03 *Naam van de deposant*
Interior Escapes B.V.
- 04 *Adres (straat en nummer) van de deposant*
Johannes Postlaan 6, Postbus 50
- 05 *Postcode, plaats en land van de deposant*
3700 AB Zeist,
Nederland
- 08 *Afbeelding van de tekening of het model*
ZIE AFBEEELDING(EN)
- 11 *Vermelding van het voortbrengsel gevolgd door de aanduiding van de klasse(n) en onderklasse(n)*
Tafel (kl 6-03).
- 14 *Vermelding van de naam van de werkelijke ontwerper van de tekening*
VOS Henk



- 01 *Inschrijvingsnummer*
37564-08
Nummer en dagtekening (dag en uur) van het depot
82643-08 24.01.2008 , 08.00
Datum inschrijving
26.06.2008 ,
- 02 *Vervaldatum*
24.01.2013

- 03 *Naam van de deposant*
Interior Escapes B.V.
- 04 *Adres (straat en nummer) van de deposant*
Johannes Postlaan 6, Postbus 50
- 05 *Postcode, plaats en land van de deposant*
3700 AB Zeist,
Nederland
- 08 *Afbeelding van de tekening of het model*
ZIE AFBEELDING(EN)
- 11 *Vermelding van het voortbrengsel gevolgd door de aanduiding van de klasse(n) en onderklasse(n)*
Bank (kl 6-01).
- 14 *Vermelding van de naam van de werkelijke ontwerper van de tekening*
TE LINTELO Jan



- 01 *Inschrijvingsnummer*
37564-09
- Nummer en dagtekening (dag en uur) van het depot*
82643-09 24.01.2008 , 08.00
- Datum inschrijving*
26.06.2008 ,
- 02 *Vervaldatum*
24.01.2013
- 03 *Naam van de deposant*
Interior Escapes B.V.
- 04 *Adres (straat en nummer) van de deposant*
Johannes Postlaan 6, Postbus 50
- 05 *Postcode, plaats en land van de deposant*
3700 AB Zeist,
Nederland
- 08 *Afbeelding van de tekening of het model*
ZIE AFBEELDING(EN)
- 11 *Vermelding van het voortbrengsel gevolgd door de aanduiding van de klasse(n) en onderklasse(n)*
Stoel (kl 6-01).
- 14 *Vermelding van de naam van de werkelijke ontwerper van de tekening*
DES BOUVRIE Jan



- 01 *Inschrijvingsnummer*
37565-01
- Nummer en dagtekening (dag en uur) van het depot*
82644-01 24.01.2008 , 08.00
- Datum inschrijving*
30.06.2008 ,

- 02 *Vervaldatum*
24.01.2013
- 03 *Naam van de deposant*
Rebecca Verweij-Oostrijk
- 04 *Adres (straat en nummer) van de deposant*
Gravin van Leeuwensteinstraat 20
- 05 *Postcode, plaats en land van de deposant*
4854 ET Bavel,
Nederland
- 08 *Afbeelding van de tekening of het model*
ZIE AFBEELDING(EN)
- 11 *Vermelding van het voortbrengsel gevolgd door de aanduiding van de klasse(n) en onderklasse(n)*
Opblaasfiguur (kl 11-02; 21-01).



- 01 *Inschrijvingsnummer*
37565-02
- Nummer en dagtekening (dag en uur) van het depot*
82644-02 24.01.2008 , 08.00
- Datum inschrijving*
30.06.2008 ,
- 02 *Vervaldatum*
24.01.2013
- 03 *Naam van de deposant*
Rebecca Verweij-Oostrijk
- 04 *Adres (straat en nummer) van de deposant*
Gravin van Leeuwensteinstraat 20

- 05 *Postcode, plaats en land van de deposant*
4854 ET Bavel,
Nederland
- 08 *Afbeelding van de tekening of het model*
ZIE AFBEELDING(EN)
- 11 *Vermelding van het voortbrengsel gevolgd door de aanduiding van de klasse(n) en onderklasse(n)*
Opblaasfiguur (kl 11-02; 21-01).



- 01 *Inschrijvingsnummer*
37566-00
- Nummer en dagtekening (dag en uur) van het depot*
82674-00 06.03.2008 , 08.00
- Datum inschrijving*
07.07.2008 ,
- 02 *Vervaldatum*
06.03.2013
- 03 *Naam van de deposant*
Richard Arthur Rozenberg
- 04 *Adres (straat en nummer) van de deposant*
M.H. Trompstraat 11
- 05 *Postcode, plaats en land van de deposant*
3201 CM Spijkensisse,
Nederland
- 08 *Afbeelding van de tekening of het model*
ZIE AFBEELDING(EN)

- 11 *Vermelding van het voortbrengsel gevolgd door de aanduiding van de klasse(n) en onderklasse(n)*
Dakladder (kl 25-04).
- 14 *Vermelding van de naam van de werkelijke ontwerper van de tekening*
ROZENBERG Richard

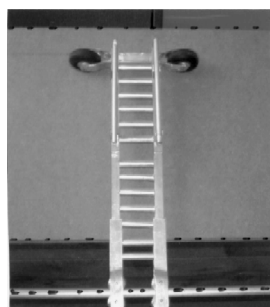
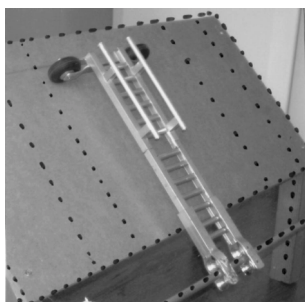

- 01 *Inschrijvingsnummer*
37567-01
Nummer en dagtekening (dag en uur) van het depot
82675-01 19.05.2008 , 08.00
Datum inschrijving
23.06.2008 ,
- 02 *Vervaldatum*
19.05.2013
- 03 *Naam van de deposant*
Goossens wonen en slapen b.v.
- 04 *Adres (straat en nummer) van de deposant*
De Beeke 4
- 05 *Postcode, plaats en land van de deposant*
5469 DW Erp,
Nederland
- 08 *Afbeelding van de tekening of het model*
ZIE AFBEELDING(EN)
- 11 *Vermelding van het voortbrengsel gevolgd door de aanduiding van de klasse(n) en onderklasse(n)*
Ledikant (kl 6-02).
- 14 *Vermelding van de naam van de werkelijke ontwerper van de tekening*
GOOSSENS Rene

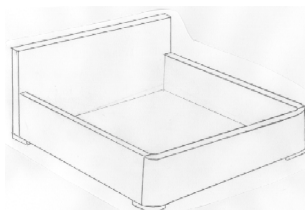

- 01 *Inschrijvingsnummer*
37567-02
Nummer en dagtekening (dag en uur) van het depot
82675-02 19.05.2008 , 08.00
Datum inschrijving
23.06.2008 ,
- 02 *Vervaldatum*
19.05.2013
- 03 *Naam van de deposant*
Goossens wonen en slapen b.v.
- 04 *Adres (straat en nummer) van de deposant*
De Beeke 4
- 05 *Postcode, plaats en land van de deposant*
5469 DW Erp,
Nederland
- 08 *Afbeelding van de tekening of het model*
ZIE AFBEELDING(EN)
- 11 *Vermelding van het voortbrengsel gevolgd door de aanduiding van de klasse(n) en onderklasse(n)*
Nachtkastje (kl 6-02).
- 14 *Vermelding van de naam van de werkelijke ontwerper van de tekening*
GOOSSENS Rene



- 01 *Inschrijvingsnummer*
37567-03
Nummer en dagtekening (dag en uur) van het depot
82675-03 19.05.2008 , 08.00
Datum inschrijving
23.06.2008 ,
- 02 *Vervaldatum*
19.05.2013
- 03 *Naam van de deposant*
Goossens wonen en slapen b.v.
- 04 *Adres (straat en nummer) van de deposant*
De Beeke 4
- 05 *Postcode, plaats en land van de deposant*
5469 DW Erp,
Nederland
- 08 *Afbeelding van de tekening of het model*
ZIE AFBEELDING(EN)
- 11 *Vermelding van het voortbrengsel gevolgd door de aanduiding van de klasse(n) en onderklasse(n)*
Commode (kl 6-04).
- 14 *Vermelding van de naam van de werkelijke ontwerper van de tekening*
GOOSSENS Rene



- 01 *Inschrijvingsnummer*
37568-01
Nummer en dagtekening (dag en uur) van het depot
82691-01 19.03.2008 , 08.00
Datum inschrijving
07.07.2008 ,
- 02 *Vervaldatum*
19.03.2013
- 03 *Naam van de deposant*
Alexander E.L. Van de Beek
- 04 *Adres (straat en nummer) van de deposant*
Groot Hertoginnelaan 51
- 05 *Postcode, plaats en land van de deposant*
2517 EC Den Haag,
Nederland
- 08 *Afbeelding van de tekening of het model*
ZIE AFBEELDING(EN)
- 11 *Vermelding van het voortbrengsel gevolgd door de aanduiding van de klasse(n) en onderklasse(n)*
Gebouwegevel met zonnecollector (kl 13-03; 15-03).
- 14 *Vermelding van de naam van de werkelijke ontwerper van de tekening*
VAN DE BEEK Alexander Emericus Lambertus

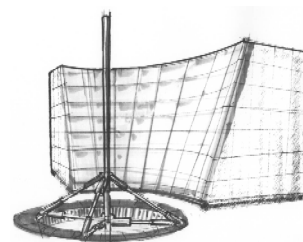

- 01 *Inschrijvingsnummer*
37568-02
Nummer en dagtekening (dag en uur) van het depot
82691-02 19.03.2008 , 08.00
Datum inschrijving
07.07.2008 ,
- 02 *Vervaldatum*
19.03.2013
- 03 *Naam van de deposant*
Alexander E.L. Van de Beek
- 04 *Adres (straat en nummer) van de deposant*
Groot Hertoginnelaan 51
- 05 *Postcode, plaats en land van de deposant*
2517 EC Den Haag,
Nederland

- 08 *Afbeelding van de tekening of het model*
ZIE AFBEELDING(EN)
- 11 *Vermelding van het voortbrengsel gevolgd door de aanduiding van de klasse(n) en onderklasse(n)*
Dak van gebouw (kl 25-02, 03).
- 14 *Vermelding van de naam van de werkelijke ontwerper van de tekening*
VAN DE BEEK Alexander Emericus Lambertus

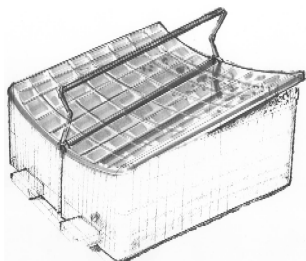

- 01 *Inschrijvingsnummer*
37568-03
Nummer en dagtekening (dag en uur) van het depot
82691-03 19.03.2008 , 08.00
Datum inschrijving
07.07.2008 ,
- 02 *Vervaldatum*
19.03.2013
- 03 *Naam van de deposant*
Alexander E.L. Van de Beek
- 04 *Adres (straat en nummer) van de deposant*
Groot Hertoginnelaan 51
- 05 *Postcode, plaats en land van de deposant*
2517 EC Den Haag, Nederland
- 08 *Afbeelding van de tekening of het model*
ZIE AFBEELDING(EN)
- 11 *Vermelding van het voortbrengsel gevolgd door de aanduiding van de klasse(n) en onderklasse(n)*
Lichtkoepel (kl 25-02, 03).
- 14 *Vermelding van de naam van de werkelijke ontwerper van de tekening*
VAN DE BEEK Alexander Emericus Lambertus

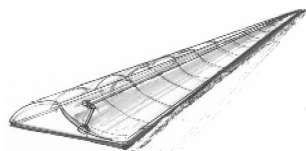

- 01 *Inschrijvingsnummer*
37568-04
Nummer en dagtekening (dag en uur) van het depot
82691-04 19.03.2008 , 08.00
Datum inschrijving
07.07.2008 ,
- 02 *Vervaldatum*
19.03.2013

- 03 *Naam van de deposant*
Alexander E.L. Van de Beek
- 04 *Adres (straat en nummer) van de deposant*
Groot Hertoginnelaan 51
- 05 *Postcode, plaats en land van de deposant*
2517 EC Den Haag, Nederland
- 08 *Afbeelding van de tekening of het model*
ZIE AFBEELDING(EN)
- 11 *Vermelding van het voortbrengsel gevolgd door de aanduiding van de klasse(n) en onderklasse(n)*
Geluidswal (kl 25-02, 03).
- 14 *Vermelding van de naam van de werkelijke ontwerper van de tekening*
VAN DE BEEK Alexander Emericus Lambertus

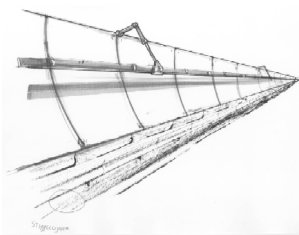

- 01 *Inschrijvingsnummer*
37569-00
Nummer en dagtekening (dag en uur) van het depot
82701-00 06.05.2008 , 08.00
Datum inschrijving
07.07.2008 ,
- 02 *Vervaldatum*
06.05.2013
- 03 *Naam van de deposant*
Richard Gerritse
- 04 *Adres (straat en nummer) van de deposant*
Burgemeester Stamstraat 26
- 05 *Postcode, plaats en land van de deposant*
3861 DL Nijkerk, Nederland
- 06 *Naam en adres van de gemachtigde of vermelding van het correspondentie-adres van de deposant*
Mr I.G.G. Veen, Assum Delft
Advocaten
Storkstraat 22
3833 LB Leusden
Nederland.
- 08 *Afbeelding van de tekening of het model*
ZIE AFBEELDING(EN)
- 11 *Vermelding van het voortbrengsel gevolgd door de aanduiding van de klasse(n) en onderklasse(n)*
Stempel (kl 19-02).
- 14 *Vermelding van de naam van de werkelijke ontwerper van de tekening*
GERRITSE Richard

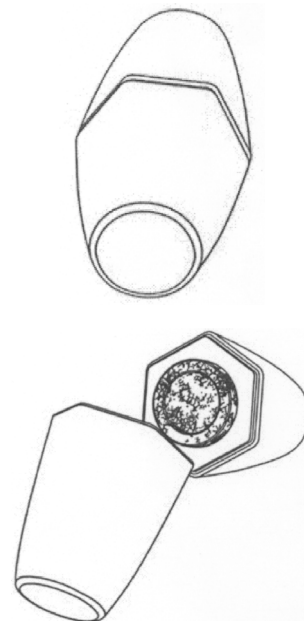

- 01 *Inschrijvingsnummer*
37570-00
Nummer en dagtekening (dag en uur) van het depot
82720-00 23.04.2008 , 18.06
Datum inschrijving
03.07.2008 ,
- 02 *Vervaldatum*
23.04.2013
- 03 *Naam van de deposant*
Rachel Yvonne de Boer-van Eck
- 04 *Adres (straat en nummer) van de deposant*
Van Voorthuijsenhof 43
- 05 *Postcode, plaats en land van de deposant*
1391 JX Abcoude, Nederland
- 06 *Naam en adres van de gemachtigde of vermelding van het correspondentie-adres van de deposant*
Merkenbureau Knijff & Partners B.V.
Leeuwenveldseweg 12
1382 LX Weesp
Nederland.
- 08 *Afbeelding van de tekening of het model*
ZIE AFBEELDING(EN)
- 11 *Vermelding van het voortbrengsel gevolgd door de aanduiding van de klasse(n) en onderklasse(n)*
Cosmetische anti-rimpel BH (kl 2-01; 28-03).



01 *Inschrijvingsnummer*
37571-00

Nummer en dagtekening (dag en uur) van het depot

82721-00 24.04.2008 , 08.00

Datum inschrijving

07.07.2008 ,

02 *Vervaldatum*
24.04.2013

03 *Naam van de deposant*
Silvia de Kramer

04 *Adres (straat en nummer) van de deposant*
Oosteindseweg 48

05 *Postcode, plaats en land van de deposant*
2661 ED Bergschenhoek,
Nederland

08 *Afbeelding van de tekening of het model*
ZIE AFBEELDING(EN)

11 *Vermelding van het voortbrengsel gevolgd door de aanduiding van de klasse(n) en onderklasse(n)*

Jasschortje (kl 2-02; 09-03).

12 *Beschrijving van de kenmerkende eigenschappen van het nieuwe uiterlijk van het voortbrengsel; in voorkomend geval, vermelding van de onderdelen van de tekening of het model waarop de kleuren betrekking hebben*
Jasschortje van plastic, met borstzakje, elastiekje onderin mouwtje, sluiting in nek en sluiting op rug.



01 *Inschrijvingsnummer*
37572-00

Nummer en dagtekening (dag en uur) van het depot

82723-00 24.04.2008 , 08.00

Datum inschrijving

26.06.2008 ,

02 *Vervaldatum*
24.04.2013

03 *Naam van de deposant*
Bastiaan W. Blekkingh

04 *Adres (straat en nummer) van de deposant*
Hugo de Grootstraat 19

05 *Postcode, plaats en land van de deposant*
1215 LX Hilversum,
Nederland

08 *Afbeelding van de tekening of het model*
ZIE AFBEELDING(EN)

09 *Vermelding van de kleur(en)*
wit, blauw

11 *Vermelding van het voortbrengsel gevolgd door de aanduiding van de klasse(n) en onderklasse(n)*

Grafisch symbool (kl 99).

14 *Vermelding van de naam van de werkelijke ontwerper van de tekening*
NIEUWLAND Ubbo



01 *Inschrijvingsnummer*
37573-00

Nummer en dagtekening (dag en uur) van het depot

82724-00 24.04.2008 , 08.00

Datum inschrijving

26.06.2008 ,

02 *Vervaldatum*
24.04.2013

03 *Naam van de deposant*
Bastiaan W. Blekkingh

04 *Adres (straat en nummer) van de deposant*
Hugo de Grootstraat 19

05 *Postcode, plaats en land van de deposant*
1215 LX Hilversum,
Nederland

08 *Afbeelding van de tekening of het model*
ZIE AFBEELDING(EN)

09 *Vermelding van de kleur(en)*
wit, zwart, donkerblauw

11 *Vermelding van het voortbrengsel gevolgd door de aanduiding van de klasse(n) en onderklasse(n)*

Grafisch symbool (kl 99).

14 *Vermelding van de naam van de werkelijke ontwerper van de tekening*
NIEUWLAND Ubbo

Authentic Leadership



01 *Inschrijvingsnummer*
37574-00

Nummer en dagtekening (dag en uur) van het depot

82725-00 24.04.2008 , 08.00

Datum inschrijving

13.06.2008 ,

02 *Vervaldatum*
24.04.2013

03 *Naam van de deposant*
Bastiaan W. Blekkingh

04 *Adres (straat en nummer) van de deposant*
Hugo de Grootstraat 19

05 *Postcode, plaats en land van de deposant*
1215 LX Hilversum,
Nederland

08 *Afbeelding van de tekening of het model*
ZIE AFBEELDING(EN)

09 *Vermelding van de kleur(en)*
wit, zwart, donkerblauw

11 *Vermelding van het voortbrengsel gevolgd door de aanduiding van de klasse(n) en onderklasse(n)*

Grafisch symbool (kl 99).

14 *Vermelding van de naam van de werkelijke ontwerper van de tekening*
NIEUWLAND Ubbo

Authentiek leiderschap



01 *Inschrijvingsnummer*
37575-00

Nummer en dagtekening (dag en uur) van het depot

82743-00 22.05.2008 , 08.00

Datum inschrijving

23.06.2008 ,

02 *Vervaldatum*
22.05.2013

03 *Naam van de deposant*
Marie-Louise Paping

04 *Adres (straat en nummer) van de deposant*
Achterstraat 3

05 *Postcode, plaats en land van de deposant*
4011 EN Zoelen (Gld),
Nederland

08 *Afbeelding van de tekening of het model*
ZIE AFBEELDING(EN)

- 11 *Vermelding van het voortbrengsel gevolgd door de aanduiding van de klasse(n) en onderklasse(n)*
Tas (kl 3-01).
- 14 *Vermelding van de naam van de werkelijke ontwerper van de tekening*
PAPING Marie-Louise



- 01 *Inschrijvingsnummer*
37576-00
Nummer en dagtekening (dag en uur) van het depot
82755-00 02.06.2008 , 08.00
Datum inschrijving
23.06.2008 ,
02 *Vervaldatum*
02.06.2013
03 *Naam van de deposant*
VAN DAMME Petrus A.
04 *Adres (straat en nummer) van de deposant*
Rode Kruisplein 8
05 *Postcode, plaats en land van de deposant*
3570 Alken,
België
08 *Afbeelding van de tekening of het model*
ZIE AFBEELDING(EN)
11 *Vermelding van het voortbrengsel gevolgd door de aanduiding van de klasse(n) en onderklasse(n)*
Tuingereedschap (kl 8-01).

- 14 *Vermelding van de naam van de werkelijke ontwerper van de tekening*
VAN DAMME Petrus A.

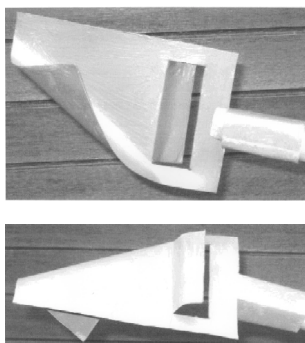

- 01 *Inschrijvingsnummer*
37577-00
Nummer en dagtekening (dag en uur) van het depot
82756-00 03.06.2008 , 08.00
Datum inschrijving
23.06.2008 ,
02 *Vervaldatum*
03.06.2013
03 *Naam van de deposant*
Claudia Bouwman
04 *Adres (straat en nummer) van de deposant*
Groenestraat 6-247
05 *Postcode, plaats en land van de deposant*
6678 MB Oosterhout,
Nederland
08 *Afbeelding van de tekening of het model*
ZIE AFBEELDING(EN)
11 *Vermelding van het voortbrengsel gevolgd door de aanduiding van de klasse(n) en onderklasse(n)*
Wieg (kl 6-02).



- 01 *Inschrijvingsnummer*
37578-00
Nummer en dagtekening (dag en uur) van het depot
82760-00 06.06.2008 , 14.30
Datum inschrijving
04.07.2008 ,
02 *Vervaldatum*
06.06.2013
03 *Naam van de deposant*
PROF PRAXIS CVBA
04 *Adres (straat en nummer) van de deposant*
Scheibeekstraat 29
05 *Postcode, plaats en land van de deposant*
1540 Herne,
België
08 *Afbeelding van de tekening of het model*
ZIE AFBEELDING(EN)
09 *Vermelding van de kleur(en)*
rood, zwart, lichtgrijs, donkergrijs, wit
11 *Vermelding van het voortbrengsel gevolgd door de aanduiding van de klasse(n) en onderklasse(n)*
Grafisch symbool (kl 99).
14 *Vermelding van de naam van de werkelijke ontwerper van de tekening*
REYFAERTS Karen



- 01 *Inschrijvingsnummer*
37585-00
Nummer en dagtekening (dag en uur) van het depot
82649-00 07.02.2008 , 13.59
Datum inschrijving
07.07.2008 ,
02 *Vervaldatum*
07.02.2013
03 *Naam van de deposant*
G-Hold Licence B.V.
04 *Adres (straat en nummer) van de deposant*
Johan van Hasseltweg 27
05 *Postcode, plaats en land van de deposant*
1021 KN Amsterdam,
Nederland
06 *Naam en adres van de gemachtigde of vermelding van het correspondentie-adres van de deposant*
Merkenbureau Knijff & Partners B.V.
Leeuwenveldseweg 12
1382 LX Weesp
Nederland.
08 *Afbeelding van de tekening of het model*
ZIE AFBEELDING(EN)
11 *Vermelding van het voortbrengsel gevolgd door de aanduiding van de klasse(n) en onderklasse(n)*
Fiets (kl 12-11).

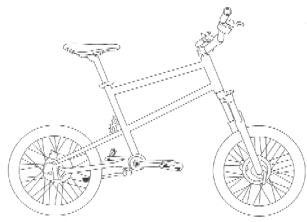

#@mmpp 1780





Rubriek II

Rubrique II

Beneluxdepots ingeschreven overeenkomstig artikel 3.11 van het Benelux-verdrag inzake de intellectuele eigendom waarvan door de deposant opschorting van de publicatie van de inschrijving is gevraagd (artikel 3.12 van het Benelux-verdrag inzake de intellectuele eigendom).

- 01 Volgnummer van de inschrijving, datum van inschrijving;
- 15 Vermelding van de termijn waarvoor opschorting van de publicatie werd gevraagd.

Dépôts Benelux enregistrés conformément aux dispositions de l'article 3.11 de la Convention Benelux en matière de propriété intellectuelle pour lesquels le déposant a demandé l'ajournement de la publication de l'enregistrement (article 3.12 de la Convention Benelux en matière de propriété intellectuelle).

- 01 Numéro d'ordre de l'enregistrement, la date d'enregistrement;
- 15 Indication de la période d'ajournement de la publication.



01 *Inschrijvingsnummer*
37579-00

15 *Vermelding van de uiterlijke opschortingsdatum van de publicatie*
10.01.2009

01 *Inschrijvingsnummer*
37580-00

15 *Vermelding van de uiterlijke opschortingsdatum van de publicatie*
01.10.2008

01 *Inschrijvingsnummer*
37581-00

15 *Vermelding van de uiterlijke opschortingsdatum van de publicatie*
01.10.2008

01 *Inschrijvingsnummer*
37582-00

15 *Vermelding van de uiterlijke opschortingsdatum van de publicatie*
01.10.2008

01 *Inschrijvingsnummer*
37583-01

15 *Vermelding van de uiterlijke opschortingsdatum van de publicatie*
22.04.2009

01 *Inschrijvingsnummer*
37583-02

15 *Vermelding van de uiterlijke opschortingsdatum van de publicatie*
22.04.2009

01 *Inschrijvingsnummer*
37584-00

15 *Vermelding van de uiterlijke opschortingsdatum van de publicatie*
04.04.2009

#@mmpp 37



Rubriek III Rubrique III

Beneluxdepots ingeschreven overeenkomstig artikel 3.11 van het Benelux-verdrag inzake de intellectuele eigendom waarvan door de deposant opschorting van de publicatie van de inschrijving werd gevraagd.

- 01 Volgnummer van de inschrijving alsmede nummer en dagtekening (dag, uur en minuut) van het depot, datum van inschrijving;
- 02 Datum waarop de geldigheidsduur van de inschrijving verstrijkt;
- 03 Naam van de deposant;
- 04 Adres (straat);
- 05 Plaats en land;
- 06 In voorkomend geval, naam en adres van de gemachtigde of, in voorkomend geval, vermelding van het correspondentie-adres van de deposant;
- 08 Afbeelding(en) van de tekening of het model;
- 09 In voorkomend geval, vermelding van de kleur(en);
- 10 in voorkomend geval, nadere omschrijving van de onder code 09 genoemde kleur(en);
- 11 Vermelding van het voortbrengsel alsmede klasse(n) en onderklasse(n) aanduiding;
- 12 In voorkomend geval, vermelding van de kenmerkende eigenschappen van de tekening of het model;
- 13 In voorkomend geval, vermelding van het recht van voorrang als bedoeld in artikel 4 van het Verdrag van Parijs tot bescherming van de Industriële Eigendom;
- 14 In voorkomend geval, vermelding van de naam van de werkelijke ontwerper van de tekening of het model;
- 15 Vermelding van de termijn waarvoor opschorting van de publicatie werd gevraagd.

Dépôts Benelux enregistrés conformément aux dispositions de l'article 3.11 de la Convention Benelux en matière de propriété intellectuelle pour lesquels le déposant avait demandé l'ajournement de la publication.

- 01 Numéro d'ordre de l'enregistrement ainsi que le numéro et la date (jour, heure et minute) du dépôt, la date d'enregistrement;
- 02 Date d'échéance de la durée de protection de l'enregistrement;
- 03 Nom du déposant;
- 04 Adresse (rue);
- 05 Localité et pays;
- 06 Le cas échéant, le nom et l'adresse du mandataire ou, le cas échéant, l'indication de l'adresse postale du déposant;
- 08 Reproduction(s) du dessin ou du modèle;
- 09 Le cas échéant, l'indication de la (des) couleur(s);
- 10 Le cas échéant, la description de la (des) couleur(s) mentionnée(s) au code 09;
- 11 Indication du produit ainsi que l'indication de la (des) classe(s) et de la (des) sous-classe(s);
- 12 Le cas échéant, l'indication des éléments caractéristiques du dessin ou du modèle;
- 13 Le cas échéant, l'indication du droit de priorité tel que visé à l'article 4 de la Convention de Paris pour la protection de la Propriété Industrielle;
- 14 Le cas échéant, l'indication du nom du véritable créateur du dessin ou du modèle;
- 15 Indication de la période d'ajournement de la publication.



01 *Inschrijvingsnummer*

37519-01

Nummer en dagtekening (dag en uur) van het depot

82479-01 28.12.2007 , 08.00

Datum inschrijving

07.05.2008 ,

02 *Vervaldatum*

28.12.2012

03 *Naam van de deposant*

Laurentius Joseph Cornelis Dröge

04 *Adres (straat en nummer) van de deposant*

Het Schip 116

05 *Postcode, plaats en land van de deposant*

7325 NN Apeldoorn,
Nederland

08 *Afbeelding van de tekening of het model*

ZIE AFBEELDING(EN)

11 *Vermelding van het voortbrengsel gevolgd door de aanduiding van de klasse(n) en onderklasse(n)*

Tennisnetinrichting (kl 21-02).

14 *Vermelding van de naam van de werkelijke ontwerper van de tekening*

DRÖGE Louis

15 *Vermelding van de uiterlijke opschortingsdatum van de publicatie*

20.08.2008

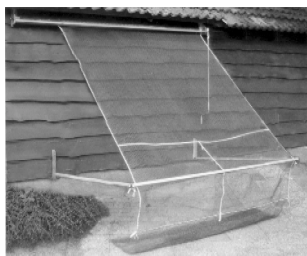

01 *Inschrijvingsnummer*

37519-02

Nummer en dagtekening (dag en uur) van het depot

82479-02 28.12.2007 , 08.00

Datum inschrijving

07.05.2008 ,

02 *Vervaldatum*

28.12.2012

03 *Naam van de deposant*

Laurentius Joseph Cornelis Dröge

04 *Adres (straat en nummer) van de deposant*

Het Schip 116

05 *Postcode, plaats en land van de deposant*

7325 NN Apeldoorn,
Nederland

08 *Afbeelding van de tekening of het model*

ZIE AFBEELDING(EN)

11 *Vermelding van het voortbrengsel gevolgd door de aanduiding van de klasse(n) en onderklasse(n)*

Tennisinrichting (kl 21-02).

15 *Vermelding van de uiterlijke opschortingsdatum van de publicatie*

20.08.2008



#@mmpp 58



Rubriek VII Rubrique VII

Vernieuwingen van de overeenkomstig artikel 3.11 van het Benelux-verdrag inzake de intellectuele eigendom ingeschreven Beneluxdepots (artikel 3.14 van het Benelux-verdrag inzake de intellectuele eigendom).

- 01 Volgnummer van de inschrijving alsmede nummer en dagtekening (dag, uur en minuut) van het depot, datum van inschrijving;
- 02 Datum waarop de geldigheidsduur van de inschrijving verstrijkt;
- 03 Naam van de deposant;
- 04 Adres (straat);
- 05 Plaats en land;
- 06 In voorkomend geval, naam en adres van de gemachtigde of, in voorkomend geval, vermelding van het correspondentie-adres van de deposant;
- 08 Afbeelding(en) van de tekening of het model;
- 09 In voorkomend geval, vermelding van de kleur(en);
- 10 in voorkomend geval, nadere omschrijving van de onder code 09 genoemde kleur(en);
- 11 Vermelding van het voortbrengsel alsmede klasse(n) en onderklassen) aanduiding;
- 12 In voorkomend geval, vermelding van de kenmerkende eigenschappen van de tekening of het model;
- 13 In voorkomend geval, vermelding van het recht van voorrang als bedoeld in artikel 4 van het Verdrag van Parijs tot bescherming van de Industriële Eigendom;
- 14 In voorkomend geval, vermelding van de naam van de werkelijke ontwerper van de tekening of het model;
- 18 Datum van verzoek tot vernieuwing.

Renouvellements de dépôts Benelux enregistrés conformément à l'article 3.11 de la Convention Benelux en matière de propriété intellectuelle (article 3.14 de la Convention Benelux en matière de propriété intellectuelle).

- 01 Numéro d'ordre de l'enregistrement ainsi que le numéro et la date (jour, heure et minute) du dépôt, la date d'enregistrement;
- 02 Date d'échéance de la durée de protection de l'enregistrement;
- 03 Nom du déposant;
- 04 Adresse (rue);
- 05 Localité et pays;
- 06 Le cas échéant, le nom et l'adresse du mandataire ou, le cas échéant, l'indication de l'adresse postale du déposant;
- 08 Reproduction(s) du dessin ou du modèle;
- 09 Le cas échéant, l'indication de la (des) couleur(s);
- 10 Le cas échéant, la description de la (des) couleur(s) mentionnée(s) au code 09;
- 11 Indication du produit ainsi que l'indication de la (des) classe(s) et de la (des) sous-classe(s);
- 12 Le cas échéant, l'indication des éléments caractéristiques du dessin ou du modèle;
- 13 Le cas échéant, l'indication du droit de priorité tel que visé à l'article 4 de la Convention de Paris pour la protection de la Propriété Industrielle;
- 14 Le cas échéant, l'indication du nom du véritable créateur du dessin ou du modèle;
- 18 Date de la requête de renouvellement.



- 01 *Inschrijvingsnummer*
17326-00
Nummer en dagtekening (dag en uur) van het depot
62961-00 05.02.1988 , 10.00
- 02 *Vervaldatum*
05.02.2013
- 03 *Naam van de deposant*
Powershot Tool Company, Inc.
- 04 *Adres (straat en nummer) van de deposant*
325 Columbia Turnpike
- 05 *Postcode, plaats en land van de deposant*
Florham, New Jersey 07932,
Ver.St.v.Am
- 06 *Naam en adres van de gemachtigde of vermelding van het correspondentie-adres van de deposant*
Algemeen Octrooi- en Merkenbureau
John F. Kennedylaan 2
5612 AB Eindhoven
Nederland.
- 08 *Afbeelding van de tekening of het model*
ZIE AFBEELDING(EN)
- 11 *Vermelding van het voortbrengsel gevolgd door de aanduiding van de klasse(n) en onderklasse(n)*
Houder (kl 8-05, 08).
- 12 *Beschrijving van de kenmerkende eigenschappen van het nieuwe uiterlijk van het voortbrengsel; in voorkomend geval, vermelding van de onderdelen van de tekening of het model waarop de kleuren betrekking hebben*
Fig. 1: Linkerzij aanzicht. Fig. 2: Rechterzij aanzicht getoond in dwarsdoorsnede volgens de middenlijn van fig. 1. Fig. 3: Bovenaanzicht. Fig. 4: Vooraanzicht. Fig. 5: Achteraanzicht. Fig. 6: Perspectiefisch aanzicht.
- 13 *Recht van voorrang als bedoeld in artikel 4 van het verdrag van Parijs tot bescherming van de Industriële Eigendom*
Ver.St.v.Am., dd. 17 08 1987, no. 082,702 Robert Straub.
- 18 *Dagtekening van de aanvraag van de vernieuwing*
31.01.2008

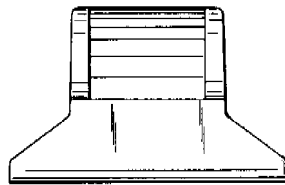
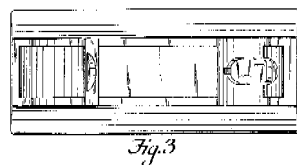
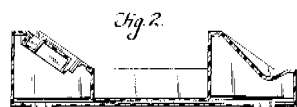
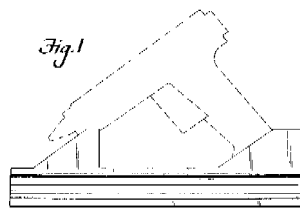

Fig. 4

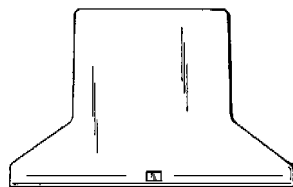

Fig. 5

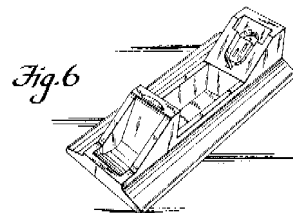

Fig. 6

- 01 *Numéro d'enregistrement*
17588-00
Numéro, date et heure du dépôt
04408-00 24.06.1988 , 15.50
- 02 *Date d'échéance*
24.06.2013
- 03 *Nom du déposant*
Wyeth,
Delaware corporation
- 04 *Adresse (rue et numéro) du déposant*
Five Giralda Farms
- 05 *Code postal, localité et pays du déposant*
Madison, NJ 07940-0874,
Etats-Unis d'Amérique
- 06 *Nom et adresse du mandataire ou indication de l'adresse postale du déposant*
Bureau Gevers S.A.
Holidaystraat 5
B-1831 Diegem
Belgique.
- 08 *Reproduction du dessin ou modèle*
VOIR REPRODUCTION(S)
- 11 *Indication du produit suivi de la (des) classe(s) et de la (des) sous-classe(s)*
Récipient avec bouchon (cl 9-05, 07).
- 12 *Description des éléments caractéristiques de l'aspect nouveau du produit; le cas échéant, indication des parties du dessin ou modèle auxquelles se rapportent les couleurs*
Fig. 1: vue de côté du récipient avec bouchon, l'autre côté étant identique. Fig. 2: vue de devant du récipient avec bouchon, l'arrière étant identique. Fig. 3: vue de dessus de la fig. 2. Fig. 4: vue de devant du bouchon, l'arrière étant

identique. Fig. 5: vue de dessus de la fig. 4. Fig. 6: vue de l'intérieur du bouchon. Fig. 7: vue de côté du récipient sans bouchon. Fig. 8: vue de devant et de côté du récipient sans bouchon. Fig. 9: vue de dessus de la fig. 8.

- 14 *Indication du nom du véritable créateur du dessin ou modèle*
JOHN EDWARD BLUNTENTHAL
- 18 *Date de réception de la requête du renouvellement*
19.06.2008



Fig. 1



Fig. 2

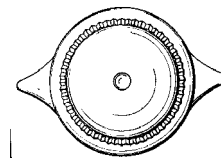

FIG. 3.

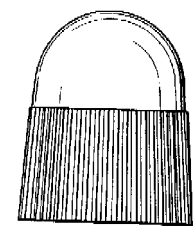

FIG. 4.

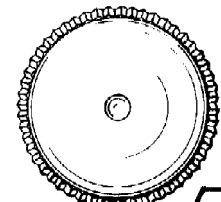
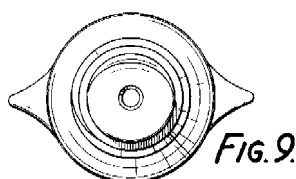
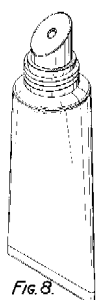
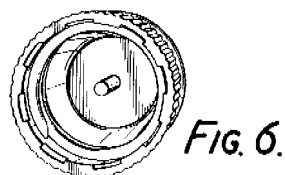
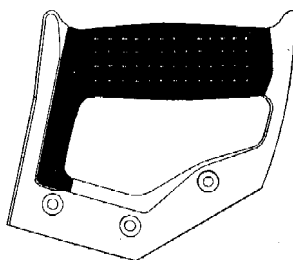

FIG. 5.



- 01 Numéro d'enregistrement
17673-00
Numéro, date et heure du dépôt
04426-00 13.07.1988 , 14.20
- 02 Date d'échéance
13.07.2013
- 03 Nom du déposant
Kapman AB
- 04 Adresse (rue et numéro) du déposant
- 05 Code postal, localité et pays du déposant
S-811 81 Sandviken,
Suède
- 06 Nom et adresse du mandataire ou indication
de l'adresse postale du déposant
CABINET BEDE S.A.
Boulevard General Wahis 15
1030 Bruxelles
Belgique.
- 08 Reproduction du dessin ou modèle
VOIR REPRODUCTION(S)
- 11 Indication du produit suivi de la (des)
classe(s) et de la (des) sous-classe(s)
Poignée de scie à main (cl 8-03, 06).

- 13 Droit de priorité visé à l'article 4 de la Con-
vention de Paris pour la protection de la Pro-
priété Industrielle
Suède, le 12 02 1988, no. 880350,
SANDVIK AB.
- 14 Indication du nom du véritable créateur du
dessin ou modèle
Richard Lindahl
- 18 Date de réception de la requête du renouvel-
lement
13.06.2008



- 01 Numéro d'enregistrement
17770-00
Numéro, date et heure du dépôt
04390-00 06.06.1988 , 15.15
- 02 Date d'échéance
06.06.2013
- 03 Nom du déposant
THE GILLETTE COMPANY,
Delaware corporation
- 04 Adresse (rue et numéro) du déposant
Prudential Tower Building
- 05 Code postal, localité et pays du déposant
Boston - Etat de Massachusetts,
Etats-Unis d'Amérique
- 06 Nom et adresse du mandataire ou indication
de l'adresse postale du déposant
Office Kirkpatrick S.A.
32, Avenue Wolfers
B-1310 La Hulpe
Belgique.
- 08 Reproduction du dessin ou modèle
VOIR REPRODUCTION(S)
- 11 Indication du produit suivi de la (des)
classe(s) et de la (des) sous-classe(s)
Manche de rasoir (cl 28-03).

- 13 Droit de priorité visé à l'article 4 de la Con-
vention de Paris pour la protection de la Pro-
priété Industrielle
Etats-Unis d'Amérique, le 29 02 1988,
no. 161665, Jill Marie SHURTLEFF.
- 18 Date de réception de la requête du renouvel-
lement
04.06.2008

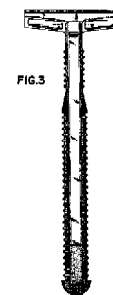
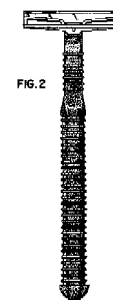

FIG. 4

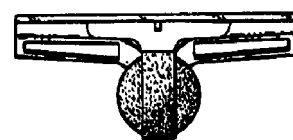

FIG. 5

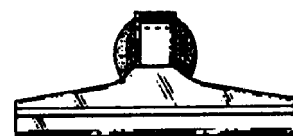

FIG. 6

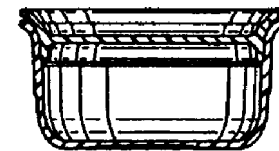
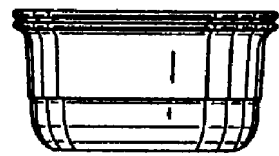
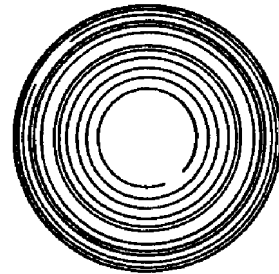
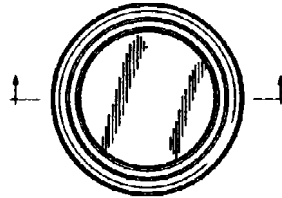
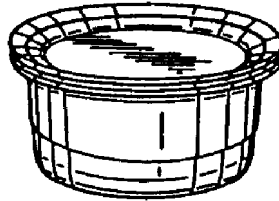

FIG. 7



- 01 Numéro d'enregistrement
17889-01
Numéro, date et heure du dépôt
04391-01 07.06.1988 , 15.20
- 02 Date d'échéance
07.06.2013
- 03 Nom du déposant
DART INDUSTRIES INC., société
constituée
conformément aux lois de l'Etat du
Delaware
- 04 Adresse (rue et numéro) du déposant
1717 Deerfield Road
- 05 Code postal, localité et pays du déposant
Deerfield - Illinois 60015,
Etats-Unis d'Amérique
- 06 Nom et adresse du mandataire ou indication
de l'adresse postale du déposant
Bureau Gevers S.A.
Holidaystraat 5
B-1831 Diegem
Belgique.
- 08 Reproduction du dessin ou modèle
VOIR REPRODUCTION(S)
- 11 Indication du produit suivi de la (des)
classe(s) et de la (des) sous-classe(s)
Récipient avec couvercle (cl 7-07; 9-01,
03).
- 13 Droit de priorité visé à l'article 4 de la
Convention de Paris pour la protection de la
Propriété Industrielle
Etats-Unis d'Amérique, le 02 02 1988,
no. 152,598, Robert H.C.M. Daenen et
Pieter K.J. DeCoster.
- 14 Indication du nom du véritable créateur du
dessin ou modèle
Robert H.C.M. Daenen et Pieter K.J.
DeCoster
- 15 Indication de l'ultime date pour l'ajour-
nement de la publication
02.02.1989

- 18 Date de réception de la requête du renouvel-
lement
04.06.2008



- 01 Numéro d'enregistrement
17889-02
Numéro, date et heure du dépôt
04391-02 07.06.1988 , 15.20
- 02 Date d'échéance
07.06.2013
- 03 Nom du déposant
DART INDUSTRIES INC., société
constituée
conformément aux lois de l'Etat du
Delaware
- 04 Adresse (rue et numéro) du déposant
1717 Deerfield Road
- 05 Code postal, localité et pays du déposant
Deerfield - Illinois 60015,
Etats-Unis d'Amérique

- 06 Nom et adresse du mandataire ou indication
de l'adresse postale du déposant
Bureau Gevers S.A.
Holidaystraat 5
B-1831 Diegem
Belgique.
- 08 Reproduction du dessin ou modèle
VOIR REPRODUCTION(S)
- 11 Indication du produit suivi de la (des)
classe(s) et de la (des) sous-classe(s)
Récipient avec couvercle (cl 7-07; 9-01,
03).
- 13 Droit de priorité visé à l'article 4 de la
Convention de Paris pour la protection de la
Propriété Industrielle
Etats-Unis d'Amérique, le 02 02 1988,
no. 152,599, Robert H.C.M. Daenen et
Pieter K.J. DeCoster.
- 14 Indication du nom du véritable créateur du
dessin ou modèle
Robert H.C.M. Daenen et Pieter K.J.
DeCoster
- 15 Indication de l'ultime date pour l'ajour-
nement de la publication
02.02.1989
- 18 Date de réception de la requête du renouvel-
lement
04.06.2008

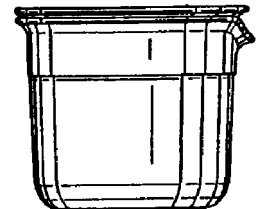
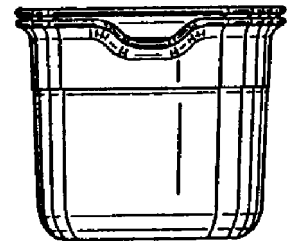
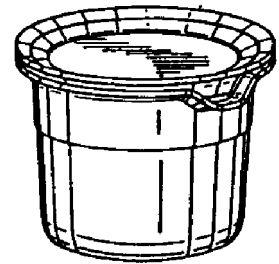

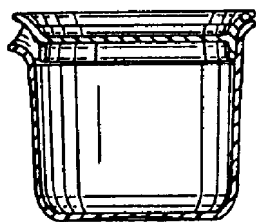
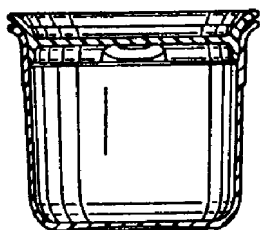
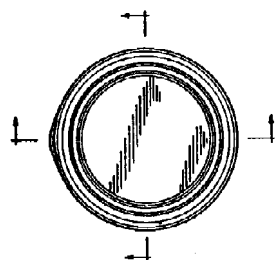
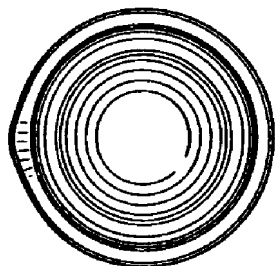
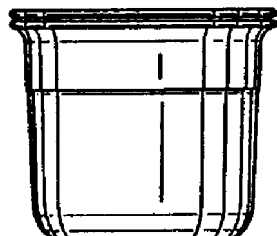
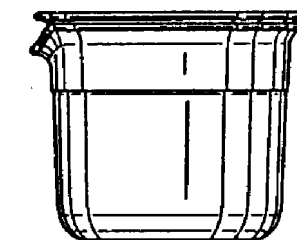

Numéro, date et heure du dépôt
04391-03 07.06.1988, 15.20

- 02 Date d'échéance
07.06.2013
- 03 Nom du déposant
DART INDUSTRIES INC., société
constituée
conformément aux lois de l'Etat du
Delaware
- 04 Adresse (rue et numéro) du déposant
1717 Deerfield Road
- 05 Code postal, localité et pays du déposant
Deerfield - Illinois 60015,
Etats-Unis d'Amérique
- 06 Nom et adresse du mandataire ou indication
de l'adresse postale du déposant
Bureau Gevers S.A.
Holidaystraat 5
B-1831 Diegem
Belgique.
- 08 Reproduction du dessin ou modèle
VOIR REPRODUCTION(S)
- 11 Indication du produit suivi de la (des)
classe(s) et de la (des) sous-classe(s)
Récipient avec couvercle (cl 7-07; 9-01,
03).
- 13 Droit de priorité visé à l'article 4 de la Con-
vention de Paris pour la protection de la Pro-
priété Industrielle
Etats-Unis d'Amérique, le 02 02 1988,
no. 152,599, Robert H.C.M. Daenen et
Pieter K.J. DeCoster.
- 14 Indication du nom du véritable créateur du
dessin ou modèle
Robert H.C.M. Daenen et Pieter K.J.
DeCoster
- 15 Indication de l'ultime date pour l'ajourne-
ment de la publication
02.02.1989
- 18 Date de réception de la requête du renouvel-
lement
04.06.2008

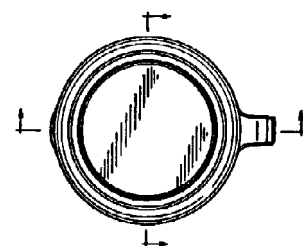
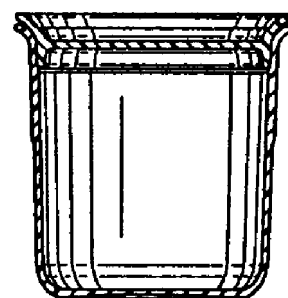
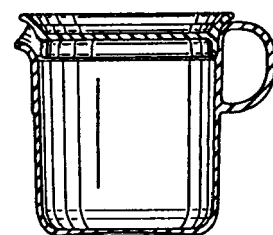
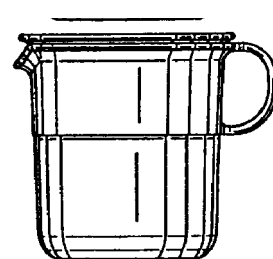
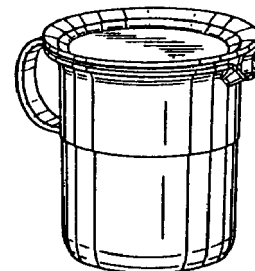
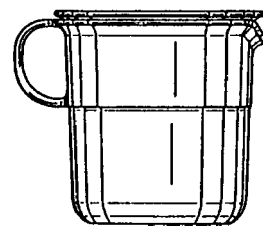
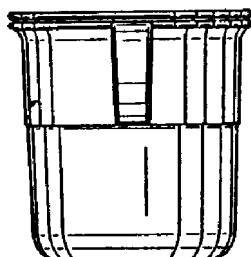
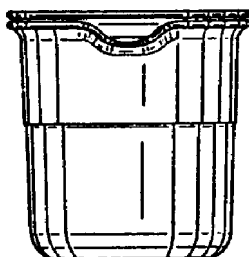

01 Numéro d'enregistrement
17889-03

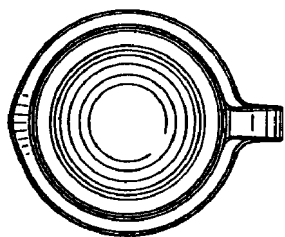

01 Numéro d'enregistrement

17889-04

Numéro, date et heure du dépôt

04391-04 07.06.1988, 15.20

02 Date d'échéance

07.06.2013

03 Nom du déposant

DART INDUSTRIES INC., société constituée conformément aux lois de l'Etat du Delaware

04 Adresse (rue et numéro) du déposant

1717 Deerfield Road

05 Code postal, localité et pays du déposant

Deerfield - Illinois 60015, Etats-Unis d'Amérique

06 Nom et adresse du mandataire ou indication de l'adresse postale du déposant

Bureau Gevers S.A.
Holidaystraat 5
B-1831 Diegem
Belgique.

08 Reproduction du dessin ou modèle

VOIR REPRODUCTION(S)

11 Indication du produit suivi de la (des) classe(s) et de la (des) sous-classe(s)

Plateau (cl 7-99).

13 Droit de priorité visé à l'article 4 de la Convention de Paris pour la protection de la Propriété Industrielle

Etats-Unis d'Amérique, le 22 02 1988, no. 159,029, Robert H.C.M. Daenen et Pieter K.J. DeCoster.

14 Indication du nom du véritable créateur du dessin ou modèle

Robert H.C.M. Daenen et Pieter K.J. DeCoster

15 Indication de l'ultime date pour l'ajournement de la publication

02.02.1989

18 Date de réception de la requête du renouvellement

04.06.2008

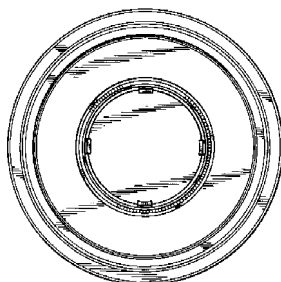
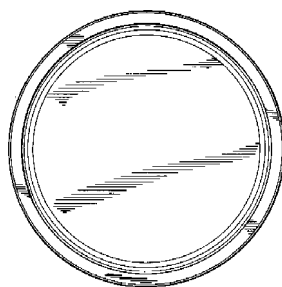
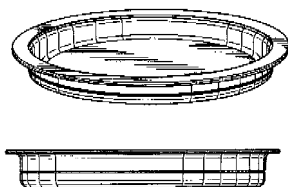

01 Numéro d'enregistrement

17889-06

Numéro, date et heure du dépôt

04391-06 07.06.1988, 15.20

02 Date d'échéance

07.06.2013

03 Nom du déposant

DART INDUSTRIES INC., société constituée conformément aux lois de l'Etat du Delaware

04 Adresse (rue et numéro) du déposant

1717 Deerfield Road

05 Code postal, localité et pays du déposant

Deerfield - Illinois 60015, Etats-Unis d'Amérique

06 Nom et adresse du mandataire ou indication de l'adresse postale du déposant

Bureau Gevers S.A.
Holidaystraat 5
B-1831 Diegem
Belgique.

08 Reproduction du dessin ou modèle

VOIR REPRODUCTION(S)

11 Indication du produit suivi de la (des) classe(s) et de la (des) sous-classe(s)

Shaker (cl 7-01).

13 Droit de priorité visé à l'article 4 de la Convention de Paris pour la protection de la Propriété Industrielle

Etats-Unis d'Amérique, le 02 02 1988, no. 152,596, Robert H.C.M. Daenen et Pieter K.J. DeCoster.

14 Indication du nom du véritable créateur du dessin ou modèle

Robert H.C.M. Daenen et Pieter K.J. DeCoster

15 Indication de l'ultime date pour l'ajournement de la publication

02.02.1989

18 Date de réception de la requête du renouvellement

04.06.2008

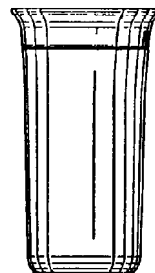
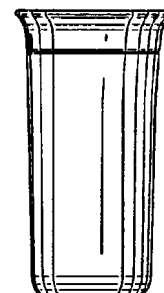
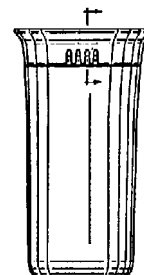
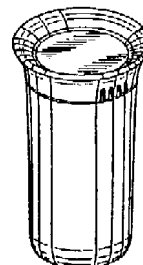

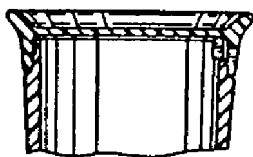
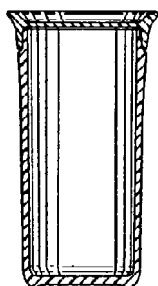
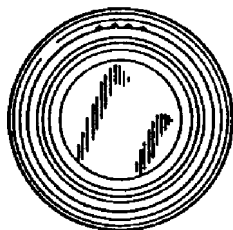
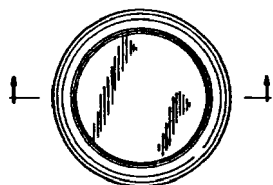

01 *Inschrijvingsnummer*

18233-01

Nummer en dagtekening (dag en uur) van het depot

63672-01 30.09.1988, 24.00

02 *Vervaldatum*

30.09.2013

03 *Naam van de deposant*

Jozef Maria Johannes Coenen

04 *Adres (straat en nummer) van de deposant*

St. Servaasklooster 28

05 *Postcode, plaats en land van de deposant*

6211 TE Maastricht,
Nederland

06 *Naam en adres van de gemachtigde of vermelding van het correspondentie-adres van de deposant*

Algemeen Octrooi- en Merkenbureau
John F. Kennedylaan 2
5612 AB Eindhoven
Nederland.

08 *Afbeelding van de tekening of het model*

ZIE AFBEELDING(EN)

11 *Vermelding van het voortbrengsel gevolgd door de aanduiding van de klasse(n) en onderklasse(n)*

Gevelconstructie (kl 25-01, 02, 03).

14 *Vermelding van de naam van de werkelijke ontwerper van de tekening*

Jozef Maria Johannes Coenen

18 *Dagtekening van de aanvraag van de vernieuwing*

23.06.2008

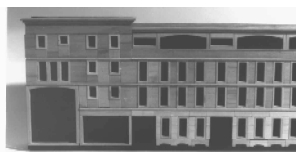

01 *Inschrijvingsnummer*

18233-02

Nummer en dagtekening (dag en uur) van het depot

63672-02 30.09.1988, 24.00

02 *Vervaldatum*

30.09.2013

03 *Naam van de deposant*

Jozef Maria Johannes Coenen

04 *Adres (straat en nummer) van de deposant*

St. Servaasklooster 28

05 *Postcode, plaats en land van de deposant*

6211 TE Maastricht,
Nederland

06 *Naam en adres van de gemachtigde of vermelding van het correspondentie-adres van de deposant*

Algemeen Octrooi- en Merkenbureau
John F. Kennedylaan 2
5612 AB Eindhoven
Nederland.

08 *Afbeelding van de tekening of het model*

ZIE AFBEELDING(EN)

11 *Vermelding van het voortbrengsel gevolgd door de aanduiding van de klasse(n) en onderklasse(n)*

Gevelconstructie (kl 25-01, 02, 03).

14 *Vermelding van de naam van de werkelijke ontwerper van de tekening*

Jozef Maria Johannes Coenen

18 *Dagtekening van de aanvraag van de vernieuwing*

23.06.2008

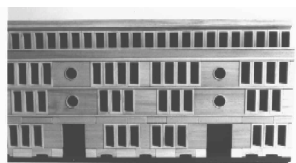

01 *Inschrijvingsnummer*

23833-01

Nummer en dagtekening (dag en uur) van het depot

68902-01 20.07.1993, 24.00

02 *Vervaldatum*

20.07.2013

03 *Naam van de deposant*

Shell Brands International AG

04 *Adres (straat en nummer) van de deposant*

Baarermtte

05 *Postcode, plaats en land van de deposant*

6340 Baar,
Zwitserland

06 *Naam en adres van de gemachtigde of vermelding van het correspondentie-adres van de deposant*

Octrooibureau Vriesendorp & Gaade
B.V.
Dr. Kuiperstraat 6
2514 BB 's-Gravenhage
Nederland.

08 *Afbeelding van de tekening of het model*

ZIE AFBEELDING(EN)

11 *Vermelding van het voortbrengsel gevolgd door de aanduiding van de klasse(n) en onderklasse(n)*

Vloeistofhouder (kl 9-01, 02).

13 *Recht van voorrang als bedoeld in artikel 4 van het verdrag van Parijs tot bescherming van de Industriële Eigendom*

Groot-Brittannië, dd. 17 01 1993, nr. 2029194, Shell International Petroleum Company Limited.

14 *Vermelding van de naam van de werkelijke ontwerper van de tekening*

Steven Frederick Kelsey

18 *Dagtekening van de aanvraag van de vernieuwing*

05.06.2008

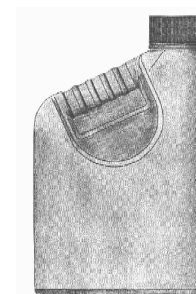
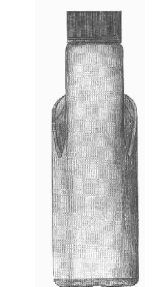
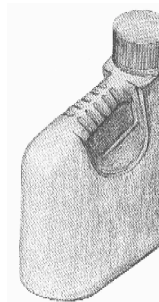

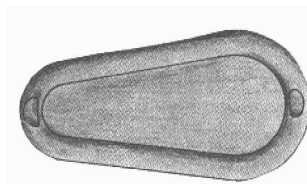
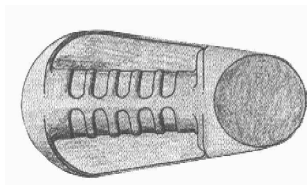

- 01 *Inschrijvingsnummer*
23833-02

Nummer en dagtekening (dag en uur) van het depot

68902-02 20.07.1993 , 24.00

- 02 *Vervaldatum*
20.07.2013

- 03 *Naam van de deposant*
Shell Brands International AG

- 04 *Adres (straat en nummer) van de deposant*
Baarermatte

- 05 *Postcode, plaats en land van de deposant*
6340 Baar,
Zwitserland

- 06 *Naam en adres van de gemachtigde of vermelding van het correspondentie-adres van de deposant*

Octrooibureau Vriesendorp & Gaade B.V.

Dr. Kuypersstraat 6
2514 BB 's-Gravenhage
Nederland.

- 08 *Afbeelding van de tekening of het model*
ZIE AFBEELDING(EN)

- 11 *Vermelding van het voortbrengsel gevolgd door de aanduiding van de klasse(n) en onderklasse(n)*

Vloeistofhouder (kl 9-01, 02).

- 13 *Recht van voorrang als bedoeld in artikel 4 van het verdrag van Parijs tot bescherming van de Industriële Eigendom*
Groot-Brittannië, dd. 17 01 1993, nr. 2029195, Shell International Petroleum Company Limited.

- 14 *Vermelding van de naam van de werkelijke ontwerper van de tekening*
Steven Frederick Kelsey

- 18 *Dagtekening van de aanvraag van de vernieuwing*
05.06.2008

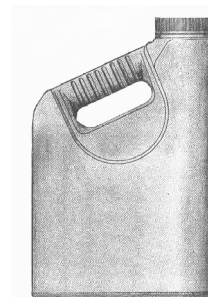
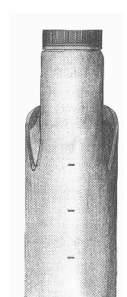
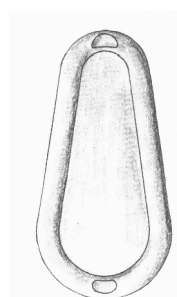
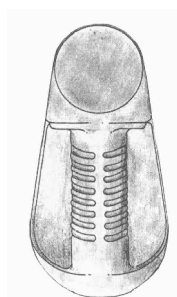
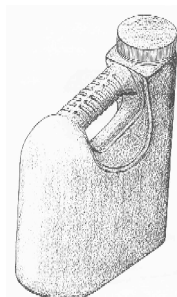

- 01 *Inschrijvingsnummer*
23892-01

Nummer en dagtekening (dag en uur) van het depot

68865-01 06.07.1993 , 14.45

- 02 *Vervaldatum*
06.07.2013

- 03 *Naam van de deposant*
van Til, Pieter Arnoud

- 04 *Adres (straat en nummer) van de deposant*
Else Mauhsstraat 10

- 05 *Postcode, plaats en land van de deposant*
1183 EC Amstelveen,
Nederland

- 08 *Afbeelding van de tekening of het model*
ZIE AFBEELDING(EN)

- 11 *Vermelding van het voortbrengsel gevolgd door de aanduiding van de klasse(n) en onderklasse(n)*

Schaakbord (kl 21-01).

- 18 *Dagtekening van de aanvraag van de vernieuwing*
27.06.2008

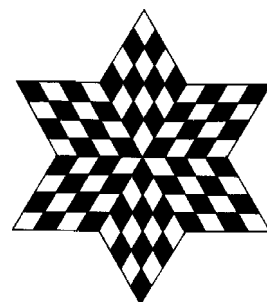

- 01 *Inschrijvingsnummer*
23892-02

Nummer en dagtekening (dag en uur) van het depot

68865-02 06.07.1993 , 14.45

- 02 *Vervaldatum*
06.07.2013

- 03 *Naam van de deposant*
van Til, Pieter Arnoud

- 04 *Adres (straat en nummer) van de deposant*
Else Mauhsstraat 10

- 05 *Postcode, plaats en land van de deposant*
1183 EC Amstelveen,
Nederland

- 08 *Afbeelding van de tekening of het model*
ZIE AFBEELDING(EN)

- 11 *Vermelding van het voortbrengsel gevolgd door de aanduiding van de klasse(n) en onderklasse(n)*
Dambord (kl 21-01).
- 18 *Dagtekening van de aanvraag van de vernieuwing*
27.06.2008

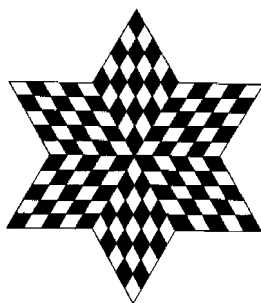

- 01 *Inschrijvingsnummer*
23892-03
Nummer en dagtekening (dag en uur) van het depot
68865-03 06.07.1993 , 14.45
- 02 *Vervaldatum*
06.07.2013
- 03 *Naam van de deposant*
van Til, Pieter Arnoud
- 04 *Adres (straat en nummer) van de deposant*
Else Mauhsstraat 10
- 05 *Postcode, plaats en land van de deposant*
1183 EC Amstelveen,
Nederland
- 08 *Afbeelding van de tekening of het model*
ZIE AFBEELDING(EN)
- 11 *Vermelding van het voortbrengsel gevolgd door de aanduiding van de klasse(n) en onderklasse(n)*
Schaakbord (kl 21-01).
- 18 *Dagtekening van de aanvraag van de vernieuwing*
27.06.2008

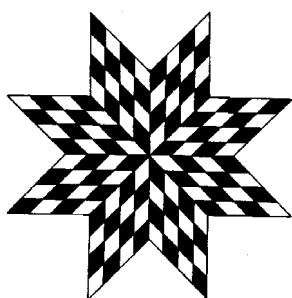

- 01 *Inschrijvingsnummer*
23892-04
Nummer en dagtekening (dag en uur) van het depot
68865-04 06.07.1993 , 14.45
- 02 *Vervaldatum*
06.07.2013
- 03 *Naam van de deposant*
van Til, Pieter Arnoud

- 04 *Adres (straat en nummer) van de deposant*
Else Mauhsstraat 10
- 05 *Postcode, plaats en land van de deposant*
1183 EC Amstelveen,
Nederland
- 08 *Afbeelding van de tekening of het model*
ZIE AFBEELDING(EN)
- 11 *Vermelding van het voortbrengsel gevolgd door de aanduiding van de klasse(n) en onderklasse(n)*
Dambord (kl 21-01).
- 18 *Dagtekening van de aanvraag van de vernieuwing*
27.06.2008

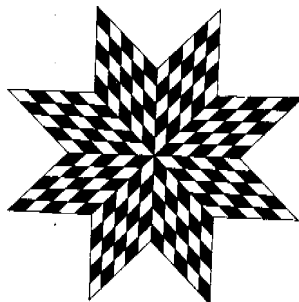

- 01 *Inschrijvingsnummer*
24142-00
Nummer en dagtekening (dag en uur) van het depot
68798-00 10.06.1993 , 10.00
- 02 *Vervaldatum*
10.06.2013
- 03 *Naam van de deposant*
Grays of Cambridge (International)
Ltd.
- 04 *Adres (straat en nummer) van de deposant*
Station Road
- 05 *Postcode, plaats en land van de deposant*
Robertsbridge, East Sussex TN32 5DH,
Groot-Brittannië
- 06 *Naam en adres van de gemachtigde of vermelding van het correspondentie-adres van de deposant*
Muller & Eilbracht B.V.
Postbus 1080
2260 BB Leidschendam
Nederland.
- 08 *Afbeelding van de tekening of het model*
ZIE AFBEELDING(EN)
- 11 *Vermelding van het voortbrengsel gevolgd door de aanduiding van de klasse(n) en onderklasse(n)*
Rugbybal (kl 21-02).
- 12 *Beschrijving van de kenmerkende eigenschappen van het nieuwe uiterlijk van het voortbrengsel; in voorkomend geval, vermelding van de onderdelen van de tekening of het model waarop de kleuren betrekking hebben*
Rugbybal waarvan het uiterlijk bepaald wordt door een aantal aan elkaar genaaide balsegmentdelen, b.v. minstens vier, waarvan de onderlinge begrenzing gevormd wordt door een in kleur met het baloppervlak constrasterende smalle rand. De randbreedte neemt daarbij toe vanaf smal in het balmidden tot een veelvoud daarvan aan de puntige uiteinden van de

rugbybal. Bij voorkeur contrasteren de kleuren van de aangrenzende randen van verschillende balsegmentdelen. Een eindaanzicht op een bal toont een vierpuntige ster, uitgevoerd in verscheidene aangrenzende contrasterende kleuren.

- 13 *Recht van voorrang als bedoeld in artikel 4 van het verdrag van Parijs tot bescherming van de Industriële Eigendom*
Groot-Brittannië, dd. 12 01 1993, nr. 2028301, James Gilbert (Rugby Footballs) Ltd.
- 14 *Vermelding van de naam van de werkelijke ontwerper van de tekening*
Ross, David
- 18 *Dagtekening van de aanvraag van de vernieuwing*
24.06.2008

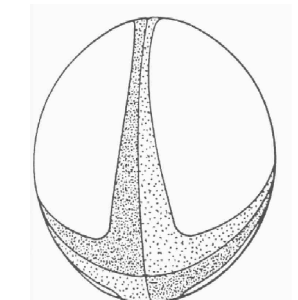
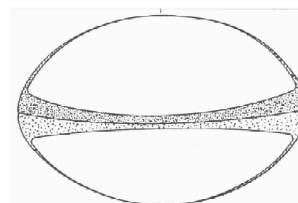
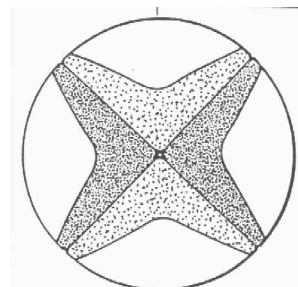
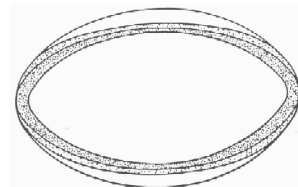
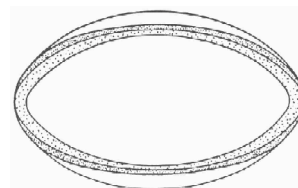

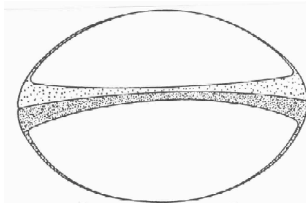
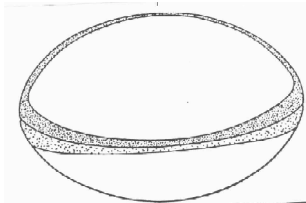
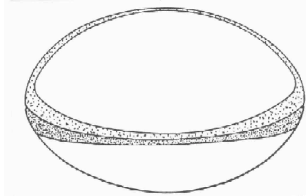
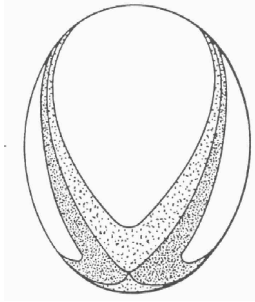

01 Numéro d'enregistrement
29754-00

Numéro, date et heure du dépôt
74389-00 16.04.1998, 10.00

02 Date d'échéance
16.04.2013

03 Nom du déposant
Kapman AB

04 Adresse (rue et numéro) du déposant

05 Code postal, localité et pays du déposant
S-811 81 Sandviken,
Suède

06 Nom et adresse du mandataire ou indication
de l'adresse postale du déposant
CABINET BEDE S.A.
Boulevard General Wahis 15
1030 Bruxelles
Belgique.

08 Reproduction du dessin ou modèle
VOIR REPRODUCTION(S)

11 Indication du produit suivi de la (des)
classe(s) et de la (des) sous-classe(s)
Scie à main (cl 8-03).

13 Droit de priorité visé à l'article 4 de la Con-
vention de Paris pour la protection de la Pro-
priété Industrielle
Suède, le 17 10 1997, no. 972308, Sand-
vik AB.

14 Indication du nom du véritable créateur du
dessin ou modèle

ERIKSSON Eckhard; LUND Nils-
Erik; BÄCKMAN Sture

18 Date de réception de la requête du renouvel-
lement

19.03.2003

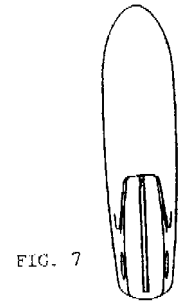
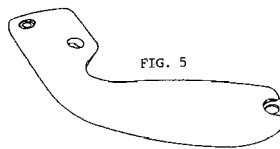
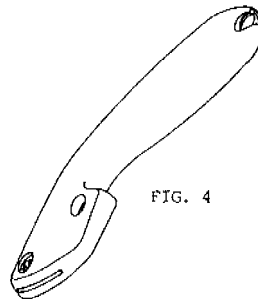
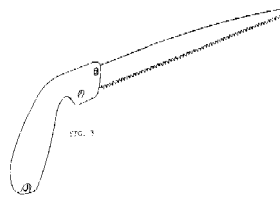
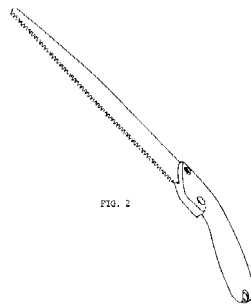

01 Inschrijvingsnummer
29866-00

Nummer en dagtekening (dag en uur) van het
depot

74544-00 29.05.1998, 24.00

02 Vervaldatum
29.05.2013

03 Naam van de deposant
RODENBURG Jan Arie

04 Adres (straat en nummer) van de deposant
Wolfhoeksestraat 7

05 Postcode, plaats en land van de deposant
6662 PH Elst,
Nederland

06 Naam en adres van de gemachtigde of ver-
melding van het correspondentie-adres van
de deposant

Jurimark
Tolhuis 20-12
6537 LW Nijmegen
Nederland.

08 Afbeelding van de tekening of het model
ZIE AFBEELDING(EN)

11 Vermelding van het voortbrengsel gevolgd
door de aanduiding van de klasse(n) en
onderklasse(n)
Brievenbus (kl 99).

14 Vermelding van de naam van de werkelijke
ontwerper van de tekening
RODENBURG Jan Arie

18 Dagtekening van de aanvraag van de ver-
nieuwing
20.06.2008



- 01 *Inschrijvingsnummer*
29895-00

Nummer en dagtekening (dag en uur) van het depot

74720-00 24.07.1998 , 14.00

Datum inschrijving

25.07.2008 ,

- 02 *Vervaldatum*
24.07.2013

- 03 *Naam van de deposant*
**WAAK-BESCHUTTE
WERKPLAATS VZW**

- 04 *Adres (straat en nummer) van de deposant*
Heirweg 125

- 05 *Postcode, plaats en land van de deposant*
**B-8520 Kuurne,
België**

- 06 *Naam en adres van de gemachtigde of vermelding van het correspondentie-adres van de deposant*

**Antwerps Octrooi- en Merkenbureau
M.F.J. Bockstael N.V.
Arenbergstraat 13
B-2000 Antwerpen
België.**

- 08 *Afbeelding van de tekening of het model*
ZIE AFBEELDING(EN)

- 11 *Vermelding van het voortbrengsel gevolgd door de aanduiding van de klasse(n) en onderklasse(n)*

Steehouder (kl 8-08, 99).

- 18 *Dagtekening van de aanvraag van de vernieuwing*
12.06.2008

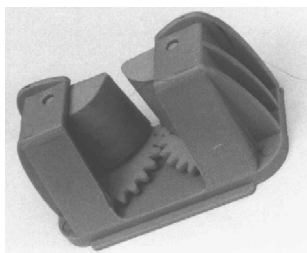
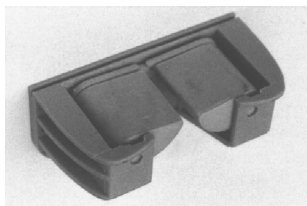

- 01 *Inschrijvingsnummer*
29956-00

Nummer en dagtekening (dag en uur) van het depot

74547-00 04.06.1998 , 10.00

- 02 *Vervaldatum*
04.06.2013

- 03 *Naam van de deposant*
Silver Crown Associates Limited

- 04 *Adres (straat en nummer) van de deposant*
**Unit 3, Etruscan Trading Estate,
Etruria Road**

- 05 *Postcode, plaats en land van de deposant*
**Hanley, Stoke-on-Trent,
Groot-Brittannië**

- 06 *Naam en adres van de gemachtigde of vermelding van het correspondentie-adres van de deposant*

**Algemeen Octrooi- en Merkenbureau
John F. Kennedylaan 2
5612 AB Eindhoven
Nederland.**

- 08 *Afbeelding van de tekening of het model*
ZIE AFBEELDING(EN)

- 11 *Vermelding van het voortbrengsel gevolgd door de aanduiding van de klasse(n) en onderklasse(n)*

Badlift (kl 12-05).

- 12 *Beschrijving van de kenmerkende eigenschappen van het nieuwe uiterlijk van het voortbrengsel; in voorkomend geval, vermelding van de onderdelen van de tekening of het model waarop de kleuren betrekking hebben*

Fig. 1: perspectiefisch bovenaanzicht van het model met uitgetrokken band; fig. 2: perspectiefisch bovenaanzicht van het model met ingetrokken band; fig. 3: perspectiefisch bovenaanzicht van de andere zijde van het model met ingetrokken band; fig. 4: zijaanzicht van het model met ingetrokken band; fig. 5: vooraanzicht van het model met ingetrokken band; fig. 6: onderaanzicht van het model met ingetrokken band.

- 13 *Recht van voorrang als bedoeld in artikel 4 van het verdrag van Parijs tot bescherming van de Industriële Eigendom*

Groot-Brittannië, dd. 11 12 1997, nr. 2071071, STEADMAN William David.

- 18 *Dagtekening van de aanvraag van de vernieuwing*
04.06.2008

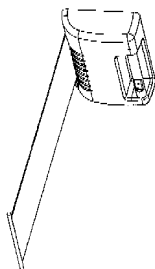

Fig. 1

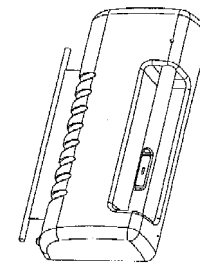
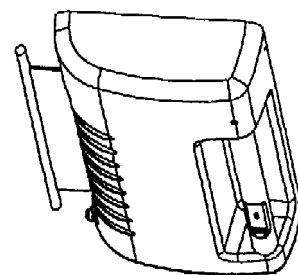

Fig. 3



Fig. 4

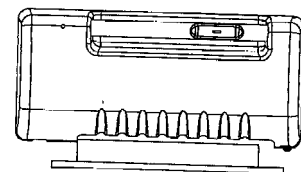

Fig. 5



Fig. 6

- 01 *Numéro d'enregistrement*
29961-00

Numéro, date et heure du dépôt
74555-00 05.06.1998 , 24.00

- 02 *Date d'échéance*
05.06.2013

- 03 *Nom du déposant*
CANON KABUSHIKI KAISHA
- 04 *Adresse (rue et numéro) du déposant*
30-2, 3-chome, Shimomaru
- 05 *Code postal, localit  et pays du d posant*
Ohta-ku - Tokyo,
Japon
- 06 *Nom et adresse du mandataire ou indication de l'adresse postale du d posant*
OFFICE PARETTE (FRED MAES)
Avenue Gabrielle Petit 2
B-7940 Brugelette
Belgique.
- 08 *Reproduction du dessin ou mod le*
VOIR REPRODUCTION(S)
- 11 *Indication du produit suivi de la (des) classe(s) et de la (des) sous-classe(s)*
Appareil pour la formation d'image (cl 14-02; 16-03; 18-02).
- 13 *Droit de priorit  vis    l'article 4 de la Convention de Paris pour la protection de la Propri t  Industrielle*
Japon, le 11 12 1997, no. 09-078043,
CANON KABUSHIKI KAISHA.
- 14 *Indication du nom du v ritable cr ateur du dessin ou mod le*
MATSUMOTO Hidero
- 18 *Date de r ception de la requ te du renouvellement*
05.05.2008

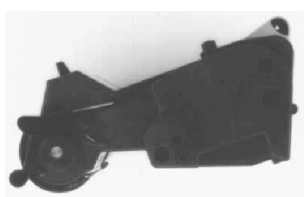
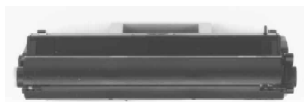
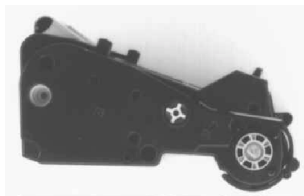

- 01 *Num ro d'enregistrement*
29962-00
Num ro, date et heure du d p t
74556-00 05.06.1998 , 11.45
- 02 *Date d' ch ance*
05.06.2013
- 03 *Nom du d posant*
SAMMIC S.L.
- 04 *Adresse (rue et num ro) du d posant*
c/ Atxubiaga 14
- 05 *Code postal, localit  et pays du d posant*
20730 Azpeitia (Guipuzcoa),
Espagne
- 06 *Nom et adresse du mandataire ou indication de l'adresse postale du d posant*
PRONOVEM MARKS SA
Avenue Josse Goffinlaan 158
B-1082 Bruxelles
Belgique.
- 08 *Reproduction du dessin ou mod le*
VOIR REPRODUCTION(S)
- 11 *Indication du produit suivi de la (des) classe(s) et de la (des) sous-classe(s)*
Batteur (cl 31).
- 13 *Droit de priorit  vis    l'article 4 de la Convention de Paris pour la protection de la Propri t  Industrielle*
Espagne, le 23 12 1997, no. 141723,
SAMMIC, S.A.
- 18 *Date de r ception de la requ te du renouvellement*
15.05.2008

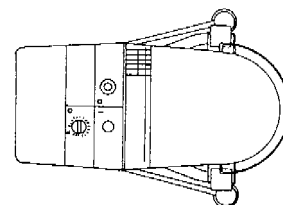
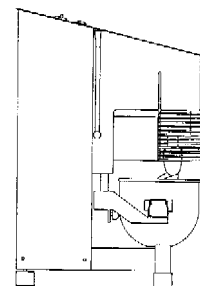
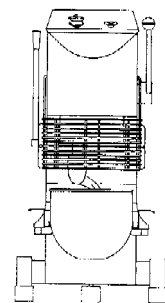
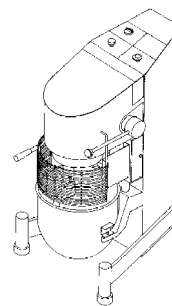

- 01 *Num ro d'enregistrement*
29975-01
Num ro, date et heure du d p t
74582-01 12.06.1998 , 24.00
- 02 *Date d' ch ance*
12.06.2013
- 03 *Nom du d posant*
KENTRUCK AB
- 04 *Adresse (rue et num ro) du d posant*
Jordbron
- 05 *Code postal, localit  et pays du d posant*
668 32 Ed,
Su de
- 06 *Nom et adresse du mandataire ou indication de l'adresse postale du d posant*
Bureau Gevers S.A.
Holidaystraat 5
B-1831 Diegem
Belgique.
- 08 *Reproduction du dessin ou mod le*
VOIR REPRODUCTION(S)

11 Indication du produit suivi de la (des) classe(s) et de la (des) sous-classe(s)
Charriot élévateur (cl 12-05).

13 Droit de priorité visé à l'article 4 de la Convention de Paris pour la protection de la Propriété Industrielle

Suède, le 15 12 1997, no. 97 2687, Kentruck AB.

14 Indication du nom du véritable créateur du dessin ou modèle

JOHANSSON Rutger

18 Date de réception de la requête du renouvellement

12.06.2008

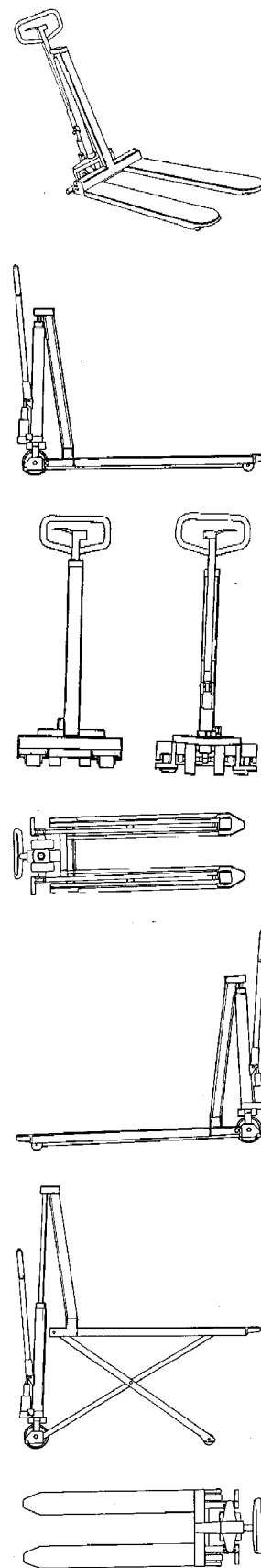
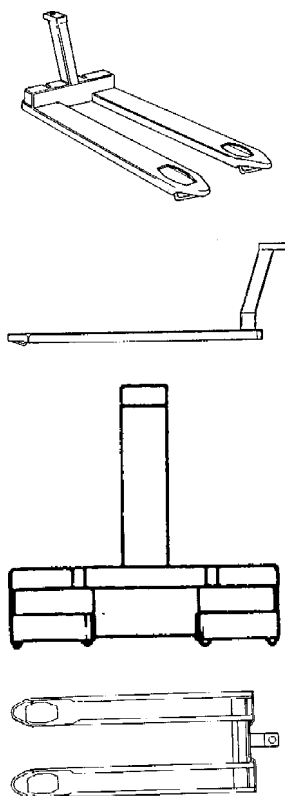
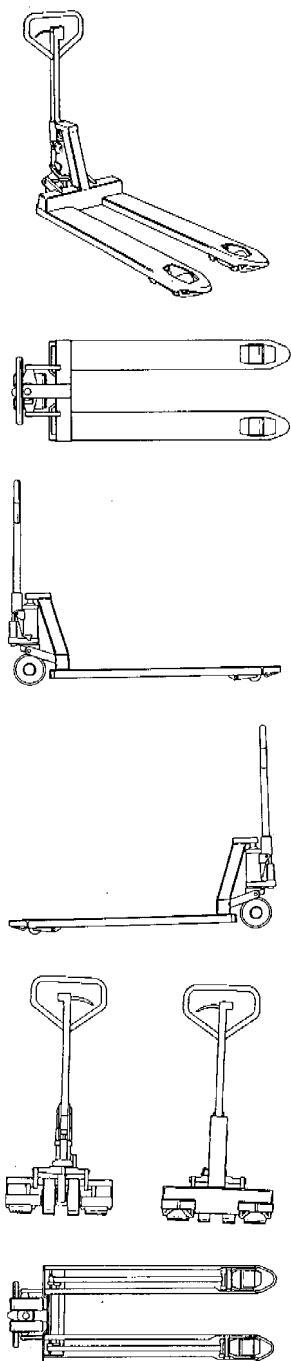

01 Numéro d'enregistrement
29975-02

Numéro, date et heure du dépôt
74582-02 12.06.1998, 24.00

02 Date d'échéance
12.06.2013

03 Nom du déposant
KENTRUCK AB

04 Adresse (rue et numéro) du déposant
Jordbron

05 Code postal, localité et pays du déposant
668 32 Ed,
Suède

06 Nom et adresse du mandataire ou indication de l'adresse postale du déposant
Bureau Gevers S.A.
Holidaystraat 5
B-1831 Diegem
Belgique.

08 Reproduction du dessin ou modèle
VOIR REPRODUCTION(S)

11 Indication du produit suivi de la (des) classe(s) et de la (des) sous-classe(s)
Charriot élévateur (cl 12-05).

13 Droit de priorité visé à l'article 4 de la Convention de Paris pour la protection de la Propriété Industrielle
Suède, le 20 04 1998, no. 98 0862, Kentruck AB.

14 Indication du nom du véritable créateur du dessin ou modèle
JOHANSSON Rutger

18 Date de réception de la requête du renouvellement
12.06.2008

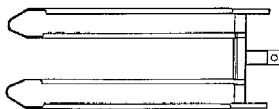
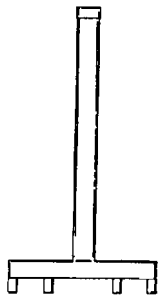
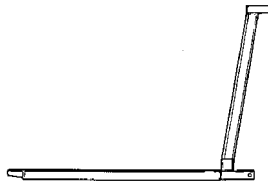
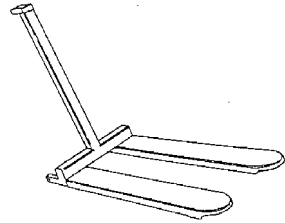

01 *Inschrijvingsnummer*
29976-00

Nummer en dagtekening (dag en uur) van het depot
74583-01 12.06.1998 , 24.00

02 *Vervaldatum*
12.06.2013

03 *Naam van de deposant*
Han van Houten
h.o.d.n. Studio van Houten

04 *Adres (straat en nummer) van de deposant*
Vrijzicht 123

05 *Postcode, plaats en land van de deposant*
1068 CH Amsterdam,
Nederland

06 *Naam en adres van de gemachtigde of vermelding van het correspondentie-adres van de deposant*
Novagraaf Nederland B.V.
Hogehilweg 3
1101 CA Amsterdam-Zuidoost
Nederland.

08 *Afbeelding van de tekening of het model*
ZIE AFBEELDING(EN)

11 *Vermelding van het voortbrengsel gevolgd door de aanduiding van de klasse(n) en onderklasse(n)*
Kaarsenstaandaard (kl 26-01).

14 *Vermelding van de naam van de werkelijke ontwerper van de tekening*
VAN HOUTEN Han

18 *Dagtekening van de aanvraag van de vernieuwing*
11.06.2008



01 *Numéro d'enregistrement*
30065-01

Numéro, date et heure du dépôt
74557-01 05.06.1998 , 11.45

02 *Date d'échéance*
05.06.2013

03 *Nom du déposant*
Dart Industries Inc.,
Delaware corporation

04 *Adresse (rue et numéro) du déposant*
14901 S. Orange Blossom Trail

05 *Code postal, localité et pays du déposant*
Orlando, Florida 32837,
Etats-Unis d'Amérique

06 *Nom et adresse du mandataire ou indication de l'adresse postale du déposant*
Bureau Gevers S.A.
Holidaystraat 5
B-1831 Diegem
Belgique.

08 *Reproduction du dessin ou modèle*
VOIR REPRODUCTION(S)

11 *Indication du produit suivi de la (des) classe(s) et de la (des) sous-classe(s)*
Récipient (cl 7-01, 07; 9-03, 07).

13 *Droit de priorité visé à l'article 4 de la Convention de Paris pour la protection de la Propriété Industrielle*
Etats-Unis d'Amérique, le 31 12 1997,
no. 29/081,372, MILLER Scott D.;
ORR James D.; LORENZ Michael A.

14 *Indication du nom du véritable créateur du dessin ou modèle*
MILLER Scott D.; ORR James D.;
LORENZ Michael A.

18 *Date de réception de la requête du renouvellement*
04.06.2008

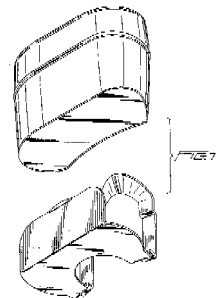
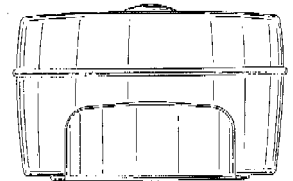
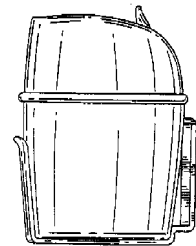
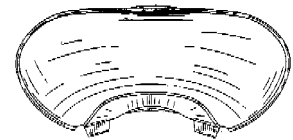
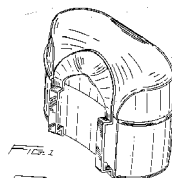

01 *Inschrijvingsnummer*
30069-00

Nummer en dagtekening (dag en uur) van het depot
74592-00 16.06.1998 , 24.00

02 *Vervaldatum*
16.06.2013

03 *Naam van de deposant*
Merck & Co., Inc.,
New Jersey corporation

04 *Adres (straat en nummer) van de deposant*
126 East Lincoln Avenue

05 *Postcode, plaats en land van de deposant*
Rahway - NJ 07065,
Ver.St.v.Am

- 06 *Naam en adres van de gemachtigde of vermelding van het correspondentie-adres van de deposant*

Bureau Gevers N.V.
Holidaystraat 5
B-1831 Diegem
België.

- 08 *Afbeelding van de tekening of het model*
ZIE AFBEELDING(EN)

- 11 *Vermelding van het voortbrengsel gevolgd door de aanduiding van de klasse(n) en onderklasse(n)*

Doseerinrichting (kl 9-01, 03, 07; 24-04).

- 13 *Recht van voorrang als bedoeld in artikel 4 van het verdrag van Parijs tot bescherming van de Industriële Eigendom*

Ver.St.v.Am., dd. 18 12 1997, nr. 29/080,877, LIFSHEY Arthur L.

- 14 *Vermelding van de naam van de werkelijke ontwerper van de tekening*
LIFSHEY Arthur L.

- 18 *Dagtekening van de aanvraag van de vernieuwing*
12.06.2008

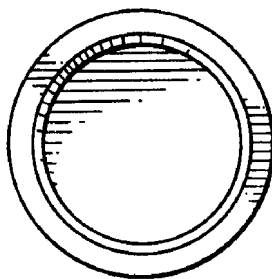
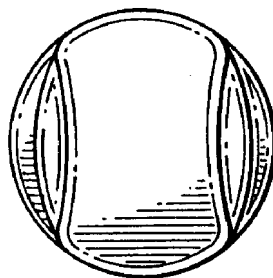
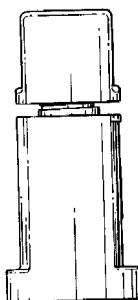
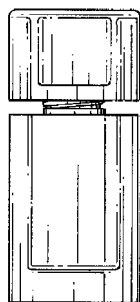
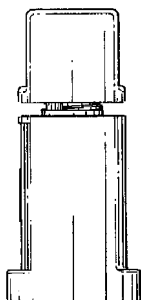
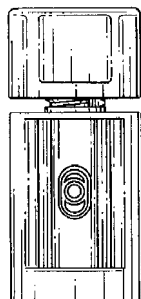
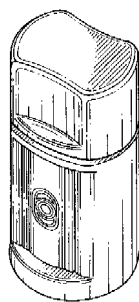

- 01 *Inschrijvingsnummer*
30070-01

Nummer en dagtekening (dag en uur) van het depot
74625-01 26.06.1998, 24.00

- 02 *Vervaldatum*
26.06.2013

- 03 *Naam van de deposant*
XEROX CORPORATION, New York corporation

- 04 *Adres (straat en nummer) van de deposant*
800 Long Ridge Road

- 05 *Postcode, plaats en land van de deposant*
Stamford, CT 06904,
Ver.St.v.Am

- 06 *Naam en adres van de gemachtigde of vermelding van het correspondentie-adres van de deposant*

Elzas Noordzij B.V.
De Lairessestraat 159
1075 HK Amsterdam
Nederland.

- 08 *Afbeelding van de tekening of het model*
ZIE AFBEELDING(EN)

- 11 *Vermelding van het voortbrengsel gevolgd door de aanduiding van de klasse(n) en onderklasse(n)*

Inktpatroon voor kleurenprinter (kl 14-02; 16-03; 18-02).

- 12 *Beschrijving van de kenmerkende eigenschappen van het nieuwe uiterlijk van het voortbrengsel; in voorkomend geval, vermelding van de onderdelen van de tekening of het model waarop de kleuren betrekking hebben*

Fig. 1: aanzicht in perspectief; fig. 2: bovenaanzicht; fig. 3: zij-aanzicht; fig. 4: eindaanzicht.

- 13 *Recht van voorrang als bedoeld in artikel 4 van het verdrag van Parijs tot bescherming van de Industriële Eigendom*

Ver.St.v.Am., dd. 06 01 1998, nr. 29/081,555, YAO Penelope C.; CHIN Henry Y.; BROWN David L.

- 14 *Vermelding van de naam van de werkelijke ontwerper van de tekening*
YAO Penelope C.; CHIN Henry Y.; BROWN David L.

- 18 *Dagtekening van de aanvraag van de vernieuwing*
19.06.2008

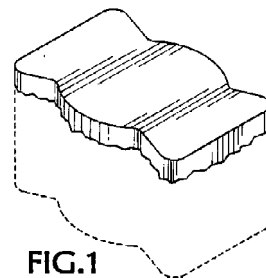

FIG.1

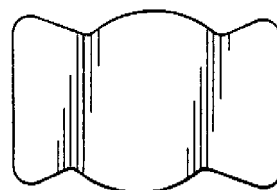

FIG.2

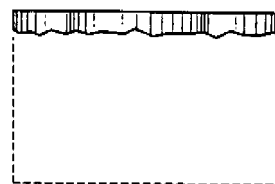

FIG.3



FIG. 4

- 01 *Inschrijvingsnummer*
30070-02
Nummer en dagtekening (dag en uur) van het depot
74625-02 26.06.1998, 24.00
- 02 *Vervaldatum*
26.06.2013
- 03 *Naam van de deposant*
TEKTRONIX, INC.,
Oregon corporation
- 04 *Adres (straat en nummer) van de deposant*
26600 S.W. Parkway Avenue, P.O. Box 1000
- 05 *Postcode, plaats en land van de deposant*
Wilsonville, Oregon 97070-1000,
Ver.St.v.Am
- 06 *Naam en adres van de gemachtigde of vermelding van het correspondentie-adres van de deposant*
Elzas Noordzij B.V.
De Lairessestraat 159
1075 HK Amsterdam
Nederland.
- 08 *Afbeelding van de tekening of het model*
ZIE AFBEELDING(EN)
- 11 *Vermelding van het voortbrengsel gevolgd door de aanduiding van de klasse(n) en onderklasse(n)*
Inktpatroon voor kleurenprinter (kl 14-02; 16-03; 18-02).
- 12 *Beschrijving van de kenmerkende eigenschappen van het nieuwe uiterlijk van het voortbrengsel; in voorkomend geval, vermelding van de onderdelen van de tekening of het model waarop de kleuren betrekking hebben*
Fig. 1: aanzicht in perspectief; fig. 2: bovenaanzicht; fig. 3: zij-aanzicht; fig. 4: eindaanzicht.
- 13 *Recht van voorrang als bedoeld in artikel 4 van het verdrag van Parijs tot bescherming van de Industriële Eigendom*
Ver.St.v.Am., dd. 22 01 1998, nr. 29/082.457, YAO Penelope C.; CHIN Henry Y.; BROWN David L.
- 14 *Vermelding van de naam van de werkelijke ontwerper van de tekening*
YAO Penelope C.; CHIN Henry Y.; BROWN David L.
- 18 *Dagtekening van de aanvraag van de vernieuwing*
19.06.2008

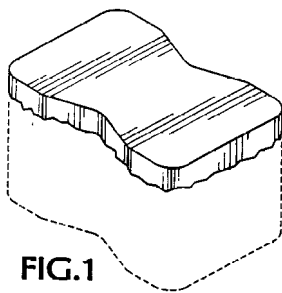

FIG. 1

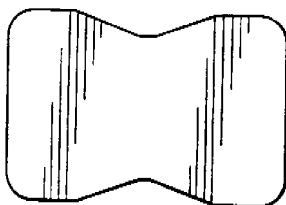

FIG. 2

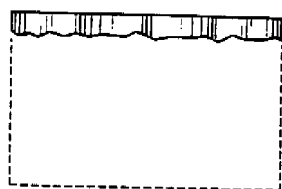

FIG. 3

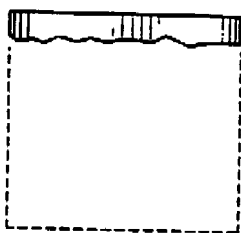

FIG. 4

- 01 *Inschrijvingsnummer*
30070-03
Nummer en dagtekening (dag en uur) van het depot
74625-03 26.06.1998, 24.00
- 02 *Vervaldatum*
26.06.2013
- 03 *Naam van de deposant*
TEKTRONIX, INC.,
Oregon corporation
- 04 *Adres (straat en nummer) van de deposant*
26600 S.W. Parkway Avenue, P.O. Box 1000
- 05 *Postcode, plaats en land van de deposant*
Wilsonville, Oregon 97070-1000,
Ver.St.v.Am
- 06 *Naam en adres van de gemachtigde of vermelding van het correspondentie-adres van de deposant*
Elzas Noordzij B.V.
De Lairessestraat 159

1075 HK Amsterdam
Nederland.

- 08 *Afbeelding van de tekening of het model*
ZIE AFBEELDING(EN)
- 11 *Vermelding van het voortbrengsel gevolgd door de aanduiding van de klasse(n) en onderklasse(n)*
Inktpatroon voor kleurenprinter (kl 14-02; 16-03; 18-02).
- 12 *Beschrijving van de kenmerkende eigenschappen van het nieuwe uiterlijk van het voortbrengsel; in voorkomend geval, vermelding van de onderdelen van de tekening of het model waarop de kleuren betrekking hebben*
Fig. 1: aanzicht in perspectief; fig. 2: bovenaanzicht; fig. 3: zij-aanzicht; fig. 4: eindaanzicht.
- 13 *Recht van voorrang als bedoeld in artikel 4 van het verdrag van Parijs tot bescherming van de Industriële Eigendom*
Ver.St.v.Am., dd. 06 01 1998, nr. 29/081.553, YAO Penelope C.; CHIN Henry Y.; BROWN David L.
- 14 *Vermelding van de naam van de werkelijke ontwerper van de tekening*
YAO Penelope C.; CHIN Henry Y.; BROWN David L.
- 18 *Dagtekening van de aanvraag van de vernieuwing*
19.06.2008

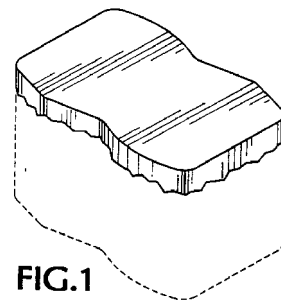

FIG. 1

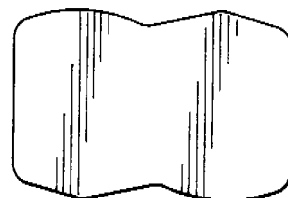

FIG. 2

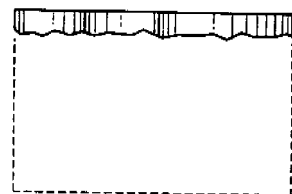

FIG. 3

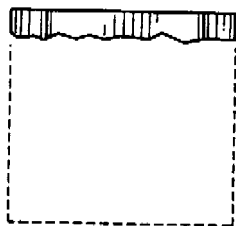

FIG. 4

- 01 *Inschrijvingsnummer*
30070-04
Nummer en dagtekening (dag en uur) van het depot
74625-04 26.06.1998 , 24.00
- 02 *Vervaldatum*
26.06.2013
- 03 *Naam van de deposant*
TEKTRONIX, INC.,
Oregon corporation
- 04 *Adres (straat en nummer) van de deposant*
26600 S.W. Parkway Avenue, P.O. Box 1000
- 05 *Postcode, plaats en land van de deposant*
Wilsonville, Oregon 97070-1000,
Ver.St.v.Am
- 06 *Naam en adres van de gemachtigde of vermelding van het correspondentie-adres van de deposant*
Elzas Noordzij B.V.
De Lairessestraat 159
1075 HK Amsterdam
Nederland.
- 08 *Afbeelding van de tekening of het model*
ZIE AFBEELDING(EN)
- 11 *Vermelding van het voortbrengsel gevolgd door de aanduiding van de klasse(n) en onderklasse(n)*
Inktpatroon voor kleurenprinter (kl 14-02; 16-03; 18-02).
- 12 *Beschrijving van de kenmerkende eigenschappen van het nieuwe uiterlijk van het voortbrengsel; in voorkomend geval, vermelding van de onderdelen van de tekening of het model waarop de kleuren betrekking hebben*
Fig. 1: aanzicht in perspectief; fig. 2: bovenaanzicht; fig. 3: zij-aanzicht; fig. 4: eindaanzicht
- 13 *Recht van voorrang als bedoeld in artikel 4 van het verdrag van Parijs tot bescherming van de Industriële Eigendom*
Ver.St.v.Am., dd. 06 01 1998, nr. 29/081,554, YAO Penelope C.; CHIN Henry Y.; BROWN David L.
- 14 *Vermelding van de naam van de werkelijke ontwerper van de tekening*
YAO Penelope C.; CHIN Henry Y.; BROWN David L.
- 18 *Dagtekening van de aanvraag van de vernieuwing*
19.06.2008

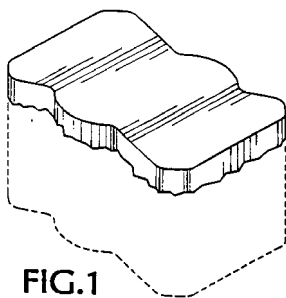

FIG. 1

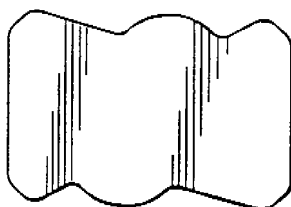

FIG. 2

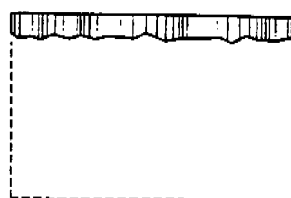

FIG. 3

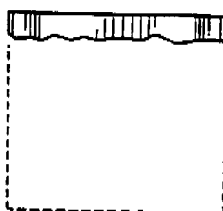

FIG. 4

- 01 *Inschrijvingsnummer*
30070-05
Nummer en dagtekening (dag en uur) van het depot
74625-05 26.06.1998 , 24.00
- 02 *Vervaldatum*
26.06.2013
- 03 *Naam van de deposant*
TEKTRONIX, INC.,
Oregon corporation
- 04 *Adres (straat en nummer) van de deposant*
26600 S.W. Parkway Avenue, P.O. Box 1000
- 05 *Postcode, plaats en land van de deposant*
Wilsonville, Oregon 97070-1000,
Ver.St.v.Am
- 06 *Naam en adres van de gemachtigde of vermelding van het correspondentie-adres van de deposant*
Elzas Noordzij B.V.
De Lairessestraat 159

1075 HK Amsterdam
Nederland.

- 08 *Afbeelding van de tekening of het model*
ZIE AFBEELDING(EN)
- 11 *Vermelding van het voortbrengsel gevolgd door de aanduiding van de klasse(n) en onderklasse(n)*
Inktpatroon voor kleurenprinter (kl 14-02; 16-03; 18-02).
- 12 *Beschrijving van de kenmerkende eigenschappen van het nieuwe uiterlijk van het voortbrengsel; in voorkomend geval, vermelding van de onderdelen van de tekening of het model waarop de kleuren betrekking hebben*
Fig. 1: aanzicht in perspectief; fig. 2: bovenaanzicht; fig. 3: zij-aanzicht; fig. 4: eindaanzicht.
- 13 *Recht van voorrang als bedoeld in artikel 4 van het verdrag van Parijs tot bescherming van de Industriële Eigendom*
Ver.St.v.Am., dd. 06 01 1998, nr. 29/081,554, YAO Penelope C.; CHIN Henry Y.; BROWN David L.
- 14 *Vermelding van de naam van de werkelijke ontwerper van de tekening*
YAO Penelope C.; CHIN Henry Y.; BROWN David L.
- 18 *Dagtekening van de aanvraag van de vernieuwing*
19.06.2008

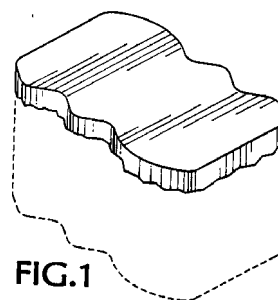

FIG. 1

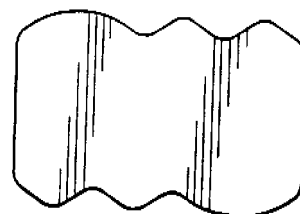

FIG. 2

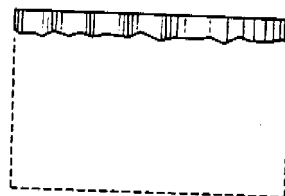

FIG. 3

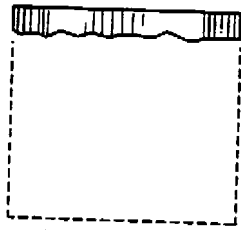

FIG. 4

- 01 *Inschrijvingsnummer*
30070-06
Nummer en dagtekening (dag en uur) van het depot
74625-06 26.06.1998, 24.00
- 02 *Vervaldatum*
26.06.2013
- 03 *Naam van de deposant*
TEKTRONIX, INC.,
Oregon corporation
- 04 *Adres (straat en nummer) van de deposant*
26600 S.W. Parkway Avenue, P.O. Box 1000
- 05 *Postcode, plaats en land van de deposant*
Wilsonville, Oregon 97070-1000,
Ver.St.v.Am
- 06 *Naam en adres van de gemachtigde of vermelding van het correspondentie-adres van de deposant*
Elzas Noordzij B.V.
De Lairessestraat 159
1075 HK Amsterdam
Nederland.
- 08 *Afbeelding van de tekening of het model*
ZIE AFBEELDING(EN)
- 11 *Vermelding van het voortbrengsel gevolgd door de aanduiding van de klasse(n) en onderklasse(n)*
Inktpatroon voor kleurenprinter (kl 14-02; 16-03; 18-02).
- 12 *Beschrijving van de kenmerkende eigenschappen van het nieuwe uiterlijk van het voortbrengsel; in voorkomend geval, vermelding van de onderdelen van de tekening of het model waarop de kleuren betrekking hebben*
Fig. 1: aanzicht in perspectief; fig. 2: bovenaanzicht; fig. 3: zij-aanzicht; fig. 4: eindaanzicht.
- 13 *Recht van voorrang als bedoeld in artikel 4 van het verdrag van Parijs tot bescherming van de Industriële Eigendom*
Ver.St.v.Am., dd. 22 01 1998, nr. 29/082.468, YAO Penelope C.; CHIN Henry Y.; BROWN David L.
- 14 *Vermelding van de naam van de werkelijke ontwerper van de tekening*
YAO Penelope C.; CHIN Henry Y.; BROWN David L.
- 18 *Dagtekening van de aanvraag van de vernieuwing*
19.06.2008

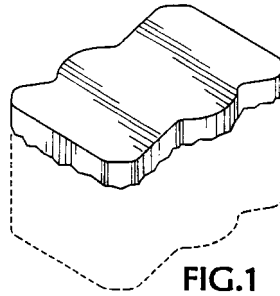

FIG. 1

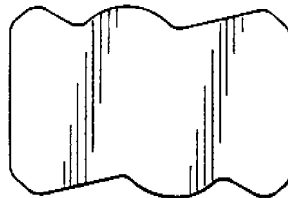

FIG. 2

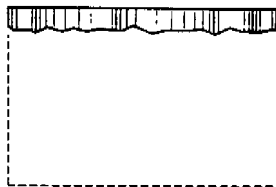

FIG. 3

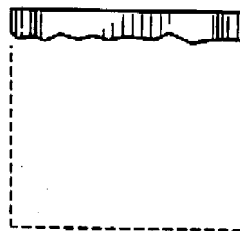

FIG. 4

- 01 *Inschrijvingsnummer*
30070-07
Nummer en dagtekening (dag en uur) van het depot
74625-07 26.06.1998, 24.00
- 02 *Vervaldatum*
26.06.2013
- 03 *Naam van de deposant*
TEKTRONIX, INC.,
Oregon corporation
- 04 *Adres (straat en nummer) van de deposant*
26600 S.W. Parkway Avenue, P.O. Box 1000
- 05 *Postcode, plaats en land van de deposant*
Wilsonville, Oregon 97070-1000,
Ver.St.v.Am
- 06 *Naam en adres van de gemachtigde of vermelding van het correspondentie-adres van de deposant*
Elzas Noordzij B.V.
De Lairessestraat 159

1075 HK Amsterdam
Nederland.

- 08 *Afbeelding van de tekening of het model*
ZIE AFBEELDING(EN)
- 11 *Vermelding van het voortbrengsel gevolgd door de aanduiding van de klasse(n) en onderklasse(n)*
Inktpatroon voor kleurenprinter (kl 14-02; 16-03; 18-02).
- 12 *Beschrijving van de kenmerkende eigenschappen van het nieuwe uiterlijk van het voortbrengsel; in voorkomend geval, vermelding van de onderdelen van de tekening of het model waarop de kleuren betrekking hebben*
Fig. 1: aanzicht in perspectief; fig. 2: bovenaanzicht; fig. 3: zij-aanzicht; fig. 4: eindaanzicht.
- 13 *Recht van voorrang als bedoeld in artikel 4 van het verdrag van Parijs tot bescherming van de Industriële Eigendom*
Ver.St.v.Am., dd. 06 01 1998, nr. 29/081.547, YAO Penelope C.; CHIN Henry Y.; BROWN David L.
- 14 *Vermelding van de naam van de werkelijke ontwerper van de tekening*
YAO Penelope C.; CHIN Henry Y.; BROWN David L.
- 18 *Dagtekening van de aanvraag van de vernieuwing*
19.06.2008

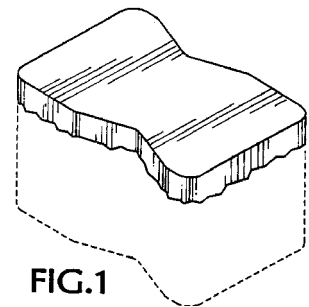

FIG. 1

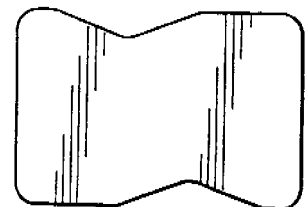

FIG. 2

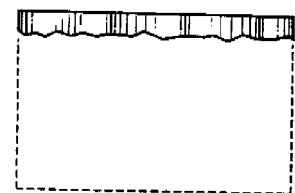

FIG. 3

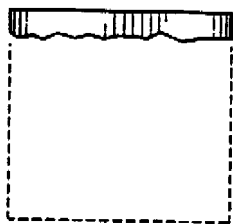

FIG. 4

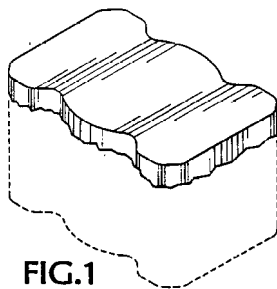

FIG. 1

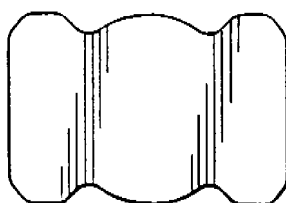

FIG. 2

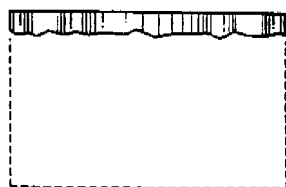

FIG. 3

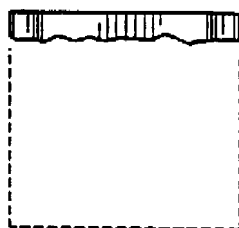
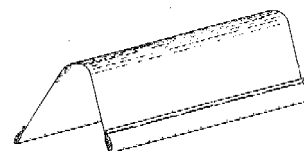

FIG. 4

- 08 *Afbeelding van de tekening of het model*
ZIE AFBEELDING(EN)
- 11 *Vermelding van het voortbrengsel gevolgd door de aanduiding van de klasse(n) en onderklasse(n)*
Bedekking voor landbouwdoeleinden (kl 25-03).
- 14 *Vermelding van de naam van de werkelijke ontwerper van de tekening*
RIBALAYGUA José Ramón Álvarez
- 18 *Dagtekening van de aanvraag van de vernieuwing*
17.06.2008



- 01 *Inschrijvingsnummer*
30249-01
- Nummer en dagtekening (dag en uur) van het depot*
74559-01 04.06.1998 , 24.00
- 02 *Vervaldatum*
04.06.2013
- 03 *Naam van de deposant*
Crown Cork & Seal Technologies Corporation,
Delaware corporation
- 04 *Adres (straat en nummer) van de deposant*
11535 S. Central Avenue
- 05 *Postcode, plaats en land van de deposant*
Alsip, Illinois 60803-2599,
Ver.St.v.Am
- 06 *Naam en adres van de gemachtigde of vermelding van het correspondentie-adres van de deposant*
VEREENIGDE
Johan de Wittlaan 7
2517 JR Den Haag
Nederland.

- 08 *Afbeelding van de tekening of het model*
ZIE AFBEELDING(EN)
- 11 *Vermelding van het voortbrengsel gevolgd door de aanduiding van de klasse(n) en onderklasse(n)*
Fles (kl 9-01).
- 13 *Recht van voorrang als bedoeld in artikel 4 van het verdrag van Parijs tot bescherming van de Industriële Eigendom*
Ver.St.v.Am., dd. 01 05 1998, nr. 29/087421, EBERLE Theodore F.
- 14 *Vermelding van de naam van de werkelijke ontwerper van de tekening*
EBERLE Theodore F.
- 18 *Dagtekening van de aanvraag van de vernieuwing*
17.06.2008

- 01 *Inschrijvingsnummer*
30070-08
- Nummer en dagtekening (dag en uur) van het depot*
74625-08 26.06.1998 , 24.00
- 02 *Vervaldatum*
26.06.2013
- 03 *Naam van de deposant*
TEKTRONIX, INC.,
Oregon corporation
- 04 *Adres (straat en nummer) van de deposant*
26600 S.W. Parkway Avenue, P.O. Box 1000
- 05 *Postcode, plaats en land van de deposant*
Wilsonville, Oregon 97070-1000,
Ver.St.v.Am
- 06 *Naam en adres van de gemachtigde of vermelding van het correspondentie-adres van de deposant*
Elzas Noordzij B.V.
De Lairessestraat 159
1075 HK Amsterdam
Nederland.
- 08 *Afbeelding van de tekening of het model*
ZIE AFBEELDING(EN)
- 11 *Vermelding van het voortbrengsel gevolgd door de aanduiding van de klasse(n) en onderklasse(n)*
Inktpatroon voor kleurenprinter (kl 14-02; 16-03; 18-02).
- 12 *Beschrijving van de kenmerkende eigenschappen van het nieuwe uiterlijk van het voortbrengsel; in voorkomend geval, vermelding van de onderdelen van de tekening of het model waarop de kleuren betrekking hebben*
Fig. 1: aanzicht in perspectief; fig. 2: bovenaanzicht; fig. 3: zij-aanzicht; fig. 4: eindaanzicht.
- 13 *Recht van voorrang als bedoeld in artikel 4 van het verdrag van Parijs tot bescherming van de Industriële Eigendom*
Ver.St.v.Am., dd. 06 01 1998, nr. 29/081,576, YAO Penelope C.; CHIN Henry Y.; BROWN David L.
- 14 *Vermelding van de naam van de werkelijke ontwerper van de tekening*
YAO Penelope C.; CHIN Henry Y.; BROWN David L.
- 18 *Dagtekening van de aanvraag van de vernieuwing*
19.06.2008

- 01 *Inschrijvingsnummer*
30095-00
- Nummer en dagtekening (dag en uur) van het depot*
74703-00 17.07.1998 , 24.00
- 02 *Vervaldatum*
17.07.2013
- 03 *Naam van de deposant*
Reyenvas S.A.
- 04 *Adres (straat en nummer) van de deposant*
Carretera de Sevilla a Málaga, Km. 9,
Polígono Industrial La Red
- 05 *Postcode, plaats en land van de deposant*
41500 Alcalá de Guadaíra (Sevilla),
Spanje
- 06 *Naam en adres van de gemachtigde of vermelding van het correspondentie-adres van de deposant*
Nederlandsch Octrooibureau
J.W. Frisolaan 13
2517 JS 's-Gravenhage
Nederland.

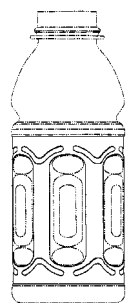
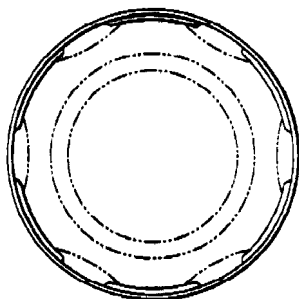
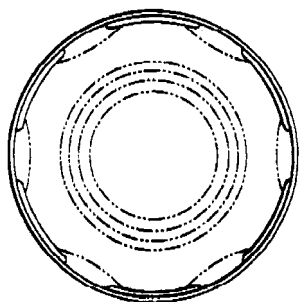
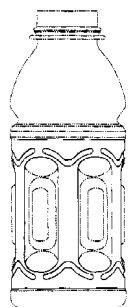
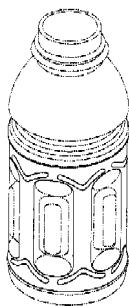

01 *Inschrijvingsnummer*
30249-02

Nummer en dagtekening (dag en uur) van het depot
74559-02 04.06.1998 , 24.00

02 *Vervaldatum*
04.06.2013

03 *Naam van de deposant*
Crown Cork & Seal Technologies Corporation,
Delaware corporation

04 *Adres (straat en nummer) van de deposant*
11535 S. Central Avenue

05 *Postcode, plaats en land van de deposant*
Alsip, Illinois 60803-2599,
Ver.St.v.Am

06 *Naam en adres van de gemachtigde of vermelding van het correspondentie-adres van de deposant*

VEREENIGDE
Johan de Wittlaan 7
2517 JR Den Haag
Nederland.

08 *Afbeelding van de tekening of het model*
ZIE AFBEELDING(EN)

11 *Vermelding van het voortbrengsel gevolgd door de aanduiding van de klasse(n) en onderklasse(n)*

Fles (kl 9-01).

13 *Recht van voorrang als bedoeld in artikel 4 van het verdrag van Parijs tot bescherming van de Industriële Eigendom*

Ver.St.v.Am., dd. 01 05 1998, nr. 29/087359. EBERLE Theodore F.; CHENG Jizu J.; KRAFT Richard G.; BRANDT Charles M.

14 *Vermelding van de naam van de werkelijke ontwerper van de tekening*

EBERLE Theodore F.; CHENG Jizu J.; KRAFT Richard G.; BRANDT Charles M.

18 *Dagtekening van de aanvraag van de vernieuwing*
17.06.2008

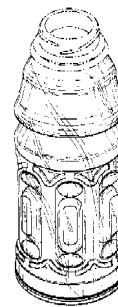
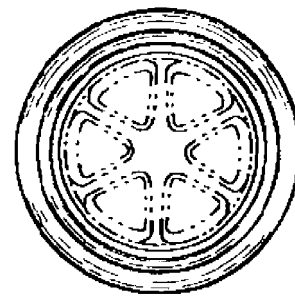
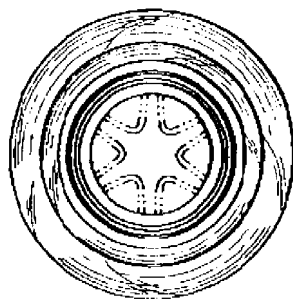
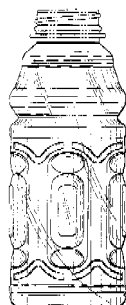

01 *Inschrijvingsnummer*
30249-03

Nummer en dagtekening (dag en uur) van het depot
74559-03 04.06.1998 , 24.00

02 *Vervaldatum*
04.06.2013

03 *Naam van de deposant*
Crown Cork & Seal Technologies Corporation,
Delaware corporation

04 *Adres (straat en nummer) van de deposant*
11535 S. Central Avenue

05 *Postcode, plaats en land van de deposant*
Alsip, Illinois 60803-2599,
Ver.St.v.Am

06 *Naam en adres van de gemachtigde of vermelding van het correspondentie-adres van de deposant*

VEREENIGDE
Johan de Wittlaan 7
2517 JR Den Haag
Nederland.

08 *Afbeelding van de tekening of het model*
ZIE AFBEELDING(EN)

11 *Vermelding van het voortbrengsel gevolgd door de aanduiding van de klasse(n) en onderklasse(n)*

Fles (kl 9-01).

- 13 *Recht van voorrang als bedoeld in artikel 4 van het verdrag van Parijs tot bescherming van de Industriële Eigendom*
Ver.St.v.Am., dd. 05 12 1997, nr. 29/080237, EBERLE Theodore F.
- 14 *Vermelding van de naam van de werkelijke ontwerper van de tekening*
EBERLE Theodore F.
- 18 *Dagtekening van de aanvraag van de vernieuwing*
17.06.2008

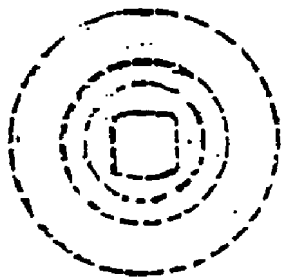
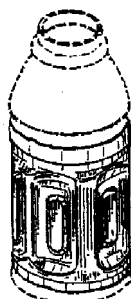

- 01 *Inschrijvingsnummer*
30364-01
Nummer en dagtekening (dag en uur) van het depot
74952-01 18.09.1998 , 10.00
- 02 *Vervaldatum*
18.09.2013

- 03 *Naam van de deposant*
Tokheim Nederlands B.V.
- 04 *Adres (straat en nummer) van de deposant*
Touwslagerstraat 17
- 05 *Postcode, plaats en land van de deposant*
2984 AW Ridderkerk,
Nederland
- 06 *Naam en adres van de gemachtigde of vermelding van het correspondentie-adres van de deposant*
Algemeen Octrooi- en Merkenbureau
John F. Kennedylaan 2
5612 AB Eindhoven
Nederland.
- 08 *Afbeelding van de tekening of het model*
ZIE AFBEELDING(EN)
- 11 *Vermelding van het voortbrengsel gevolgd door de aanduiding van de klasse(n) en onderklasse(n)*
Brandstoftankzuil (kl 20-02).
- 13 *Recht van voorrang als bedoeld in artikel 4 van het verdrag van Parijs tot bescherming van de Industriële Eigendom*
SCOGINGS Raymond Ernest
- 18 *Dagtekening van de aanvraag van de vernieuwing*
23.06.2008

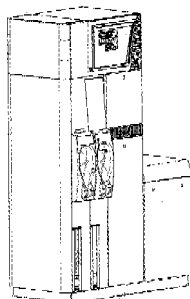

- 01 *Inschrijvingsnummer*
30364-02
Nummer en dagtekening (dag en uur) van het depot
74952-02 18.09.1998 , 10.00
- 02 *Vervaldatum*
18.09.2013
- 03 *Naam van de deposant*
Tokheim Nederlands B.V.
- 04 *Adres (straat en nummer) van de deposant*
Touwslagerstraat 17
- 05 *Postcode, plaats en land van de deposant*
2984 AW Ridderkerk,
Nederland
- 06 *Naam en adres van de gemachtigde of vermelding van het correspondentie-adres van de deposant*
Algemeen Octrooi- en Merkenbureau
John F. Kennedylaan 2
5612 AB Eindhoven
Nederland.
- 08 *Afbeelding van de tekening of het model*
ZIE AFBEELDING(EN)
- 11 *Vermelding van het voortbrengsel gevolgd door de aanduiding van de klasse(n) en onderklasse(n)*
Brandstoftankzuil (kl 20-02).

- 13 *Recht van voorrang als bedoeld in artikel 4 van het verdrag van Parijs tot bescherming van de Industriële Eigendom*
SCOGINGS Raymond Ernest
- 18 *Dagtekening van de aanvraag van de vernieuwing*
23.06.2008

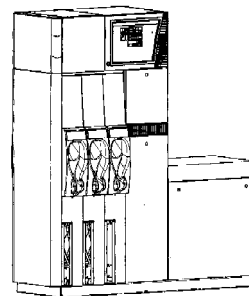

- 01 *Inschrijvingsnummer*
30364-03
Nummer en dagtekening (dag en uur) van het depot
74952-03 18.09.1998 , 10.00
- 02 *Vervaldatum*
18.09.2013
- 03 *Naam van de deposant*
Tokheim Nederlands B.V.
- 04 *Adres (straat en nummer) van de deposant*
Touwslagerstraat 17
- 05 *Postcode, plaats en land van de deposant*
2984 AW Ridderkerk,
Nederland
- 06 *Naam en adres van de gemachtigde of vermelding van het correspondentie-adres van de deposant*
Algemeen Octrooi- en Merkenbureau
John F. Kennedylaan 2
5612 AB Eindhoven
Nederland.
- 08 *Afbeelding van de tekening of het model*
ZIE AFBEELDING(EN)
- 11 *Vermelding van het voortbrengsel gevolgd door de aanduiding van de klasse(n) en onderklasse(n)*
Brandstoftankzuil (kl 20-02).
- 13 *Recht van voorrang als bedoeld in artikel 4 van het verdrag van Parijs tot bescherming van de Industriële Eigendom*
SCOGINGS Raymond Ernest
- 18 *Dagtekening van de aanvraag van de vernieuwing*
23.06.2008

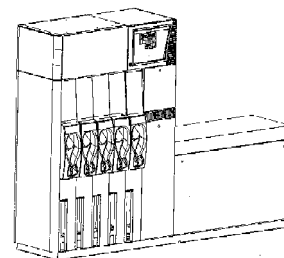

- 01 *Inschrijvingsnummer*
30364-04
Nummer en dagtekening (dag en uur) van het depot
74952-04 18.09.1998 , 10.00
- 02 *Vervaldatum*
18.09.2013
- 03 *Naam van de deposant*
Tokheim Netherlands B.V.
- 04 *Adres (straat en nummer) van de deposant*
Touwslagerstraat 17
- 05 *Postcode, plaats en land van de deposant*
2984 AW Ridderkerk,
Nederland
- 06 *Naam en adres van de gemachtigde of vermelding van het correspondentie-adres van de deposant*
Algemeen Octrooi- en Merkenbureau
John F. Kennedylaan 2
5612 AB Eindhoven
Nederland.
- 08 *Afbeelding van de tekening of het model*
ZIE AFBEELDING(EN)
- 11 *Vermelding van het voortbrengsel gevolgd door de aanduiding van de klasse(n) en onderklasse(n)*
Tankpistoolhouder (kl 20-02; 23-01).
- 13 *Recht van voorrang als bedoeld in artikel 4 van het verdrag van Parijs tot bescherming van de Industriële Eigendom*
SCOGINGS Raymond Ernest
- 18 *Dagtekening van de aanvraag van de vernieuwing*
23.06.2008

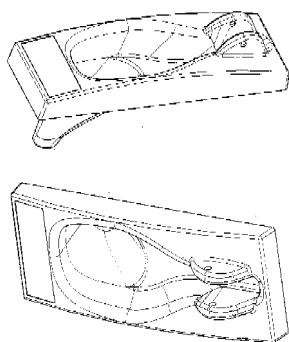

- 01 *Inschrijvingsnummer*
30364-05
Nummer en dagtekening (dag en uur) van het depot
74952-05 18.09.1998 , 10.00
- 02 *Vervaldatum*
18.09.2013
- 03 *Naam van de deposant*
Tokheim Netherlands B.V.
- 04 *Adres (straat en nummer) van de deposant*
Touwslagerstraat 17
- 05 *Postcode, plaats en land van de deposant*
2984 AW Ridderkerk,
Nederland
- 06 *Naam en adres van de gemachtigde of vermelding van het correspondentie-adres van de deposant*
Algemeen Octrooi- en Merkenbureau
John F. Kennedylaan 2

- 5612 AB Eindhoven
Nederland.
- 08 *Afbeelding van de tekening of het model*
ZIE AFBEELDING(EN)
- 11 *Vermelding van het voortbrengsel gevolgd door de aanduiding van de klasse(n) en onderklasse(n)*
Telwerkinrichting van een
brandstoftankzuil (kl 10-04; 20-02, 03).
- 13 *Recht van voorrang als bedoeld in artikel 4 van het verdrag van Parijs tot bescherming van de Industriële Eigendom*
SCOGINGS Raymond Ernest
- 18 *Dagtekening van de aanvraag van de vernieuwing*
23.06.2008

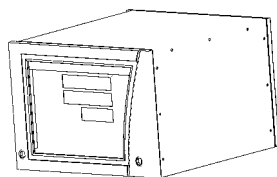

- 01 *Numéro d'enregistrement*
30368-01
Numéro, date et heure du dépôt
74965-01 22.09.1998 , 15.55
- 02 *Date d'échéance*
22.09.2013
- 03 *Nom du déposant*
PFIZER IRELAND
PHARMACEUTICALS,
association de fait entre
Pfizer Overseas Pharmaceuticals,
Pottery Road, Dun Laoghaire,
County Dublin, Irlande et
C.P. Pharmaceuticals International
C.V.,
Blaak 16,
3011 TA Rotterdam, Pays-Bas
société en commandite représentée par
Pfizer Manufacturing LLC,
235 East 42nd Street,
New York, NY 10017, Etats-Unis
d'Amérique;
Pfizer Production LLC,
235 East 42nd Street,
New York, NY 10017, Etats-Unis
d'Amérique
- 04 *Adresse (rue et numéro) du déposant*
Pottery Road, Dun Laoghaire
- 05 *Code postal, localité et pays du déposant*
County Dublin,
Irlande
- 06 *Nom et adresse du mandataire ou indication de l'adresse postale du déposant*
Office Kirkpatrick S.A.
32, Avenue Wolfers
B-1310 La Hulpe
Belgique.
- 08 *Reproduction du dessin ou modèle*
VOIR REPRODUCTION(S)
- 11 *Indication du produit suivi de la (des) classe(s) et de la (des) sous-classe(s)*
Comprimé pharmaceutique (cl 28-01).

- 13 *Droit de priorité visé à l'article 4 de la Convention de Paris pour la protection de la Propriété Industrielle*
Etats-Unis d'Amérique, le 07 04 1998,
no. 29/086,167, BURROWS Robert.
- 14 *Indication du nom du véritable créateur du dessin ou modèle*
BURROWS Robert
- 18 *Date de réception de la requête du renouvellement*
13.05.2008

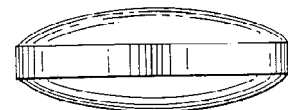
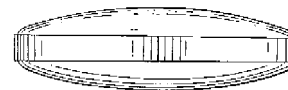
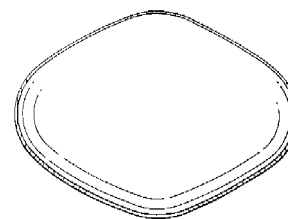
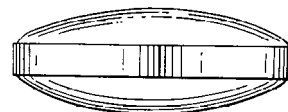
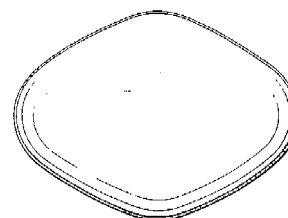
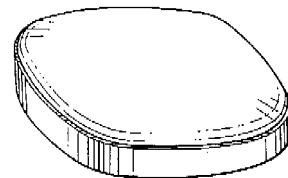

- 01 *Numéro d'enregistrement*
30368-02
Numéro, date et heure du dépôt
74965-02 22.09.1998 , 15.55
- 02 *Date d'échéance*
22.09.2013

03 *Nom du déposant*

PFIZER IRELAND
PHARMACEUTICALS,
association de fait entre
Pfizer Overseas Pharmaceuticals,
Pottery Road, Dun Laoghaire,
County Dublin, Irlande et
C.P. Pharmaceuticals International
C.V.,
Blaak 16,
3011 TA Rotterdam, Pays-Bas
société en commandite représentée par
Pfizer Manufacturing LLC,
235 East 42nd Street,
New York, NY 10017, Etats-Unis
d'Amérique;
Pfizer Production LLC,
235 East 42nd Street,
New York, NY 10017, Etats-Unis
d'Amérique

04 *Adresse (rue et numéro) du déposant*

Pottery Road, Dun Laoghaire

05 *Code postal, localité et pays du déposant*

County Dublin,
Irlande

06 *Nom et adresse du mandataire ou indication de l'adresse postale du déposant*

Office Kirkpatrick S.A.
32, Avenue Wolfers
B-1310 La Hulpe
Belgique.

08 *Reproduction du dessin ou modèle*

VOIR REPRODUCTION(S)

09 *Indication de la (des) couleur(s)*

bleu

11 *Indication du produit suivi de la (des) classe(s) et de la (des) sous-classe(s)*

Comprimé pharmaceutique (cl 28-01).

13 *Droit de priorité visé à l'article 4 de la Convention de Paris pour la protection de la Propriété Industrielle*

Etats-Unis d'Amérique, le 07 04 1998,
no. 29/086,173, BURROWS Robert.

14 *Indication du nom du véritable créateur du dessin ou modèle*

BURROWS Robert

18 *Date de réception de la requête du renouvellement*

13.05.2008

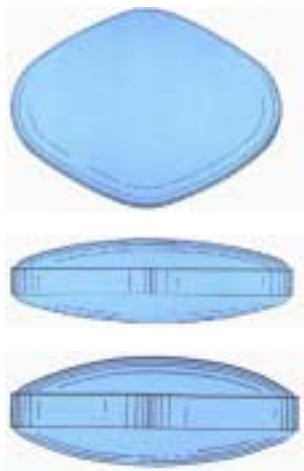
01 *Inschrijvingsnummer*

30656-01

Nummer en dagtekening (dag en uur) van het depot

75161-01 10.11.1998 , 24.00

02 *Vervaldatum*

10.11.2013

03 *Naam van de deposant*

VAN DE RIET Erik & WARMELINK
Gerridina

04 *Adres (straat en nummer) van de deposant*

Churchillweg 27

05 *Postcode, plaats en land van de deposant*

9974 PA Zoutkamp,
Nederland

06 *Naam en adres van de gemachtigde of vermelding van het correspondentie-adres van de deposant*

Stichting Advies Intellectuele
Eigendom
Ganzevoortsingel 40
9711 AN Groningen
Nederland.

08 *Afbeelding van de tekening of het model*

ZIE AFBEELDING(EN)

11 *Vermelding van het voortbrengsel gevolgd door de aanduiding van de klasse(n) en onderklasse(n)*

Kaartspel (kl 21-01).

18 *Dagtekening van de aanvraag van de vernieuwing*

24.06.2008

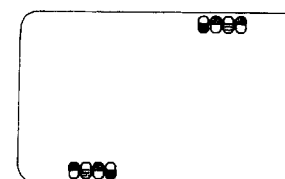
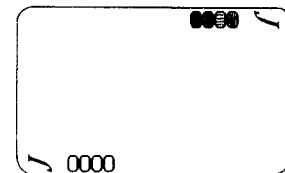
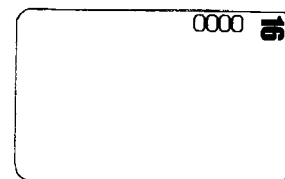
01 *Inschrijvingsnummer*

30656-02

Nummer en dagtekening (dag en uur) van het depot

75161-02 10.11.1998 , 24.00

02 *Vervaldatum*

10.11.2013

03 *Naam van de deposant*

VAN DE RIET Erik & WARMELINK
Gerridina

04 *Adres (straat en nummer) van de deposant*

Churchillweg 27

05 *Postcode, plaats en land van de deposant*

9974 PA Zoutkamp,
Nederland

06 *Naam en adres van de gemachtigde of vermelding van het correspondentie-adres van de deposant*

Stichting Advies Intellectuele
Eigendom
Ganzevoortsingel 40
9711 AN Groningen
Nederland.

08 *Afbeelding van de tekening of het model*

ZIE AFBEELDING(EN)

11 *Vermelding van het voortbrengsel gevolgd door de aanduiding van de klasse(n) en onderklasse(n)*

Kaartspel (kl 21-01).

18 *Dagtekening van de aanvraag van de vernieuwing*

24.06.2008

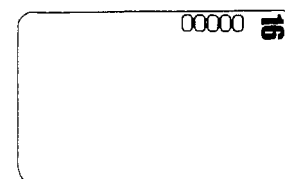

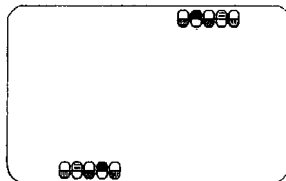
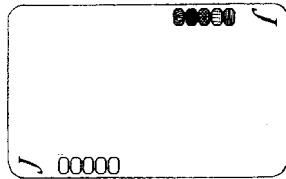

- 01 *Inschrijvingsnummer*
30656-03
Nummer en dagtekening (dag en uur) van het depot
75161-03 10.11.1998 , 24.00
- 02 *Vervaldatum*
10.11.2013
- 03 *Naam van de deposant*
VAN DE RIET Erik & WARMELINK
Gerridina
- 04 *Adres (straat en nummer) van de deposant*
Churchillweg 27
- 05 *Postcode, plaats en land van de deposant*
9974 PA Zoutkamp,
Nederland
- 06 *Naam en adres van de gemachtigde of vermelding van het correspondentie-adres van de deposant*
Stichting Advies Intellectuele
Eigendom
Ganzevoortsingel 40
9711 AN Groningen
Nederland.
- 08 *Afbeelding van de tekening of het model*
ZIE AFBEELDING(EN)
- 11 *Vermelding van het voortbrengsel gevolgd door de aanduiding van de klasse(n) en onderklasse(n)*
Kaartspel (kl 21-01).
- 18 *Dagtekening van de aanvraag van de vernieuwing*
24.06.2008

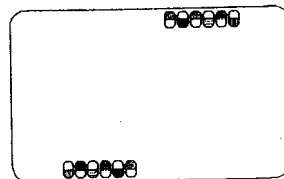
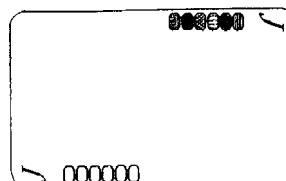
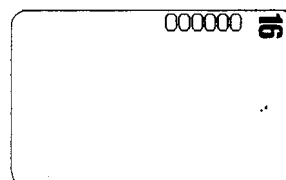

- 01 *Inschrijvingsnummer*
30656-04
Nummer en dagtekening (dag en uur) van het depot
75161-04 10.11.1998 , 24.00
- 02 *Vervaldatum*
10.11.2013
- 03 *Naam van de deposant*
VAN DE RIET Erik & WARMELINK
Gerridina
- 04 *Adres (straat en nummer) van de deposant*
Churchillweg 27
- 05 *Postcode, plaats en land van de deposant*
9974 PA Zoutkamp,
Nederland
- 06 *Naam en adres van de gemachtigde of vermelding van het correspondentie-adres van de deposant*
Stichting Advies Intellectuele
Eigendom
Ganzevoortsingel 40
9711 AN Groningen
Nederland.
- 08 *Afbeelding van de tekening of het model*
ZIE AFBEELDING(EN)
- 11 *Vermelding van het voortbrengsel gevolgd door de aanduiding van de klasse(n) en onderklasse(n)*
Kaartspel (kl 21-01).
- 18 *Dagtekening van de aanvraag van de vernieuwing*
24.06.2008

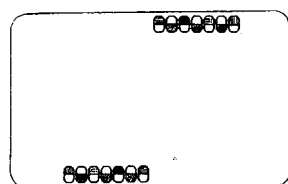
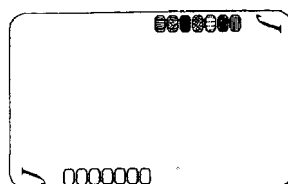
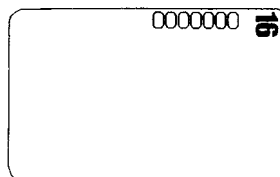

- 01 *Inschrijvingsnummer*
30658-01
Nummer en dagtekening (dag en uur) van het depot
75180-01 20.11.1998 , 11.55
- 02 *Vervaldatum*
20.11.2013
- 03 *Naam van de deposant*
Ubbink B.V.
- 04 *Adres (straat en nummer) van de deposant*
Verhuellweg 9
- 05 *Postcode, plaats en land van de deposant*
6984 AA Doesburg,
Nederland
- 06 *Naam en adres van de gemachtigde of vermelding van het correspondentie-adres van de deposant*
Octrooibureau Vriesendorp & Gaade
B.V.
Dr. Kuypersstraat 6
2514 BB 's-Gravenhage
Nederland.
- 08 *Afbeelding van de tekening of het model*
ZIE AFBEELDING(EN)
- 11 *Vermelding van het voortbrengsel gevolgd door de aanduiding van de klasse(n) en onderklasse(n)*
Ventilatie-eenheid (kl 23-04).
- 18 *Dagtekening van de aanvraag van de vernieuwing*
31.03.2008

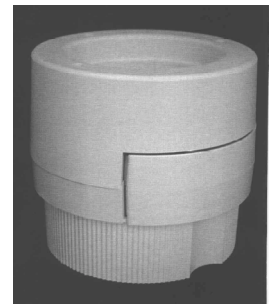

- 01 *Inschrijvingsnummer*
30658-02
Nummer en dagtekening (dag en uur) van het depot
75180-02 20.11.1998 , 11.55
- 02 *Vervaldatum*
20.11.2013
- 03 *Naam van de deposant*
Ubbink B.V.
- 04 *Adres (straat en nummer) van de deposant*
Verhuellweg 9
- 05 *Postcode, plaats en land van de deposant*
6984 AA Doesburg,
Nederland
- 06 *Naam en adres van de gemachtigde of vermelding van het correspondentie-adres van de deposant*
Octrooibureau Vriesendorp & Gaade
B.V.
Dr. Kuypersstraat 6
2514 BB 's-Gravenhage
Nederland.
- 08 *Afbeelding van de tekening of het model*
ZIE AFBEELDING(EN)

- 11 *Vermelding van het voortbrengsel gevolgd door de aanduiding van de klasse(n) en onderklasse(n)*
Ventilatieklep (kl 23-04).
- 18 *Dagtekening van de aanvraag van de vernieuwing*
31.03.2008

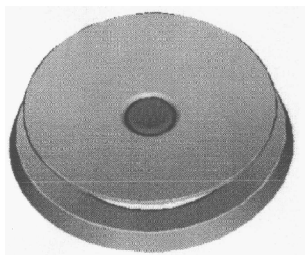

- 01 *Inschrijvingsnummer*
30705-00
- Nummer en dagtekening (dag en uur) van het depot*
75371-00 22.01.1999 , 12.00
- 02 *Vervaldatum*
22.01.2014
- 03 *Naam van de deposant*
VEENHUIS Jan Hendrik
- 04 *Adres (straat en nummer) van de deposant*
Hessenweg 25
- 05 *Postcode, plaats en land van de deposant*
7722 PH Dalfsen,
Nederland
- 08 *Afbeelding van de tekening of het model*
ZIE AFBEELDING(EN)
- 11 *Vermelding van het voortbrengsel gevolgd door de aanduiding van de klasse(n) en onderklasse(n)*
Deur (kl 25-02).
- 18 *Dagtekening van de aanvraag van de vernieuwing*
27.06.2008

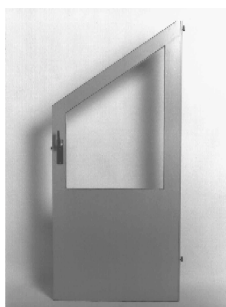

- 01 *Inschrijvingsnummer*
35512-00
- Nummer en dagtekening (dag en uur) van het depot*
80350-00 20.02.2003 , 10.00
- 02 *Vervaldatum*
20.02.2013
- 03 *Naam van de deposant*
Heutink Primair Onderwijs BV
- 04 *Adres (straat en nummer) van de deposant*
Nijverheidsstraat 45

- 05 *Postcode, plaats en land van de deposant*
7461 AD Rijssen,
Nederland
- 06 *Naam en adres van de gemachtigde of vermelding van het correspondentie-adres van de deposant*
Algemeen Octrooi- en Merkenbureau
John F. Kennedylaan 2
5612 AB Eindhoven
Nederland.
- 08 *Afbeelding van de tekening of het model*
ZIE AFBEELDING(EN)
- 11 *Vermelding van het voortbrengsel gevolgd door de aanduiding van de klasse(n) en onderklasse(n)*
Schep (kl 8-01).
- 18 *Dagtekening van de aanvraag van de vernieuwing*
08.02.2008



- 01 *Inschrijvingsnummer*
35513-00
- Nummer en dagtekening (dag en uur) van het depot*
80351-00 20.02.2003 , 10.00
- 02 *Vervaldatum*
20.02.2013
- 03 *Naam van de deposant*
Heutink Primair Onderwijs BV
- 04 *Adres (straat en nummer) van de deposant*
Nijverheidsstraat 45
- 05 *Postcode, plaats en land van de deposant*
7461 AD Rijssen,
Nederland
- 06 *Naam en adres van de gemachtigde of vermelding van het correspondentie-adres van de deposant*
Algemeen Octrooi- en Merkenbureau
John F. Kennedylaan 2
5612 AB Eindhoven
Nederland.
- 08 *Afbeelding van de tekening of het model*
ZIE AFBEELDING(EN)
- 11 *Vermelding van het voortbrengsel gevolgd door de aanduiding van de klasse(n) en onderklasse(n)*
Hark (kl 8-05).
- 18 *Dagtekening van de aanvraag van de vernieuwing*
08.02.2008

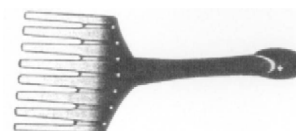

- 01 *Inschrijvingsnummer*
35591-04
- Nummer en dagtekening (dag en uur) van het depot*
80592-04 17.06.2003 , 14.00
- 02 *Vervaldatum*
17.06.2013
- 03 *Naam van de deposant*
Metaalwarenbedrijf Het Zuiden BV
- 04 *Adres (straat en nummer) van de deposant*
Bukkumweg 8
- 05 *Postcode, plaats en land van de deposant*
5081 CT Hilvarenbeek,
Nederland
- 06 *Naam en adres van de gemachtigde of vermelding van het correspondentie-adres van de deposant*
A.E. Dekker-Garms
c/o Octrooibureau Griebing BV
Sportweg 10
5037 AC Tilburg
Nederland.
- 08 *Afbeelding van de tekening of het model*
ZIE AFBEELDING(EN)
- 11 *Vermelding van het voortbrengsel gevolgd door de aanduiding van de klasse(n) en onderklasse(n)*
Klembandspanner (kl 8-08).
- 14 *Vermelding van de naam van de werkelijke ontwerper van de tekening*
WISKERKE Rudolf
- 18 *Dagtekening van de aanvraag van de vernieuwing*
13.06.2008

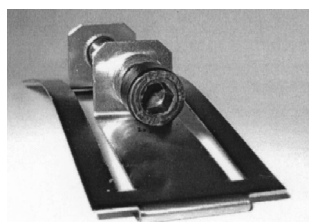
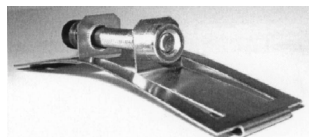
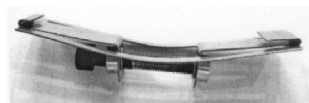
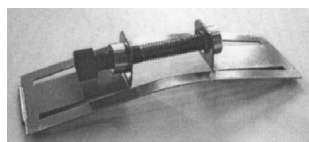

01 *Inschrijvingsnummer*
35705-00

Nummer en dagtekening (dag en uur) van het depot

80801-00 28.10.2003 , 10.00

02 *Vervaldatum*
28.10.2013

03 *Naam van de deposant*
O.S.P. Marketing & Sales B.V.

04 *Adres (straat en nummer) van de deposant*
Moergestelseweg 34 B

05 *Postcode, plaats en land van de deposant*
5062 JW Oisterwijk,
Nederland

08 *Afbeelding van de tekening of het model*
ZIE AFBEELDING(EN)

11 *Vermelding van het voortbrengsel gevolgd door de aanduiding van de klasse(n) en onderklasse(n)*
Eetkamerstoel (kl 6-01).

14 *Vermelding van de naam van de werkelijke ontwerper van de tekening*
CLAESSENS Antonius Wilhanus Mathijs

18 *Dagtekening van de aanvraag van de vernieuwing*
11.04.2008



01 *Numéro d'enregistrement*
35714-00

Numéro, date et heure du dépôt
80616-00 02.07.2003 , 24.00

02 *Date d'échéance*
02.07.2013

03 *Nom du déposant*
S.A. Spa Monopole, compagnie
fermière de Spa,
en abrégé S.A. Spa Monopole N.V.,
société anonyme

04 *Adresse (rue et numéro) du déposant*
34 rue Laporte

05 *Code postal, localité et pays du déposant*
B-4900 Spa,
Belgique

06 *Nom et adresse du mandataire ou indication de l'adresse postale du déposant*
Bureau Gevers S.A.
Holidaystraat 5
B-1831 Diegem
Belgique.

08 *Reproduction du dessin ou modèle*
VOIR REPRODUCTION(S)

11 *Indication du produit suivi de la (des) classe(s) et de la (des) sous-classe(s)*
Bouteille (cl 9-01).

15 *Indication de l'ultime date pour l'ajournement de la publication*
02.07.2004

18 *Date de réception de la requête du renouvellement*
02.06.2008

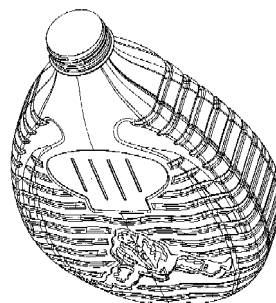
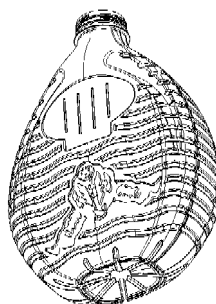
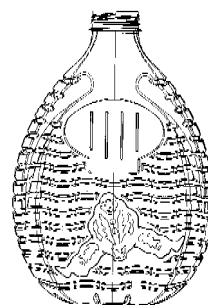
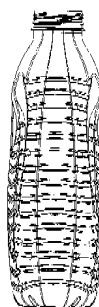

01 *Inschrijvingsnummer*
35821-01

Nummer en dagtekening (dag en uur) van het depot

80365-01 24.02.2003 , 14.00

02 *Vervaldatum*
24.02.2013

03 *Naam van de deposant*
Unilever N.V.

04 *Adres (straat en nummer) van de deposant*
Weena 455

05 *Postcode, plaats en land van de deposant*
3013 AL Rotterdam,
Nederland

06 *Naam en adres van de gemachtigde of vermelding van het correspondentie-adres van de deposant*

Nederlandsch Octrooibureau
J.W. Frisolaan 13
2517 JS 's-Gravenhage
Nederland.

08 *Afbeelding van de tekening of het model*
ZIE AFBEELDING(EN)

11 *Vermelding van het voortbrengsel gevolgd door de aanduiding van de klasse(n) en onderklasse(n)*

IJslolly (kl 1-01).

13 *Recht van voorrang als bedoeld in artikel 4 van het verdrag van Parijs tot bescherming van de Industriële Eigendom*

Ver.St.v.Am., dd. 30 08 2002, nr. 29/166577, STODDART Stephanie Marie; EVANS Craig Luther.

14 *Vermelding van de naam van de werkelijke ontwerper van de tekening*

STODDART Stephanie Marie; Evans Craig Luther

18 *Dagtekening van de aanvraag van de vernieuwing*

06.02.2008

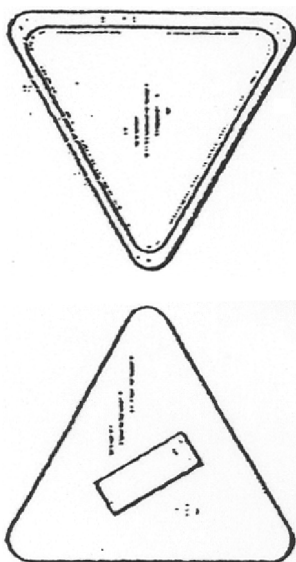
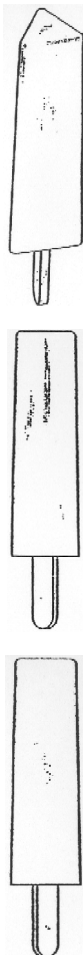

01 *Inschrijvingsnummer*
35821-02

Nummer en dagtekening (dag en uur) van het depot

80365-02 24.02.2003 , 14.00

02 *Vervaldatum*
24.02.2013

03 *Naam van de deposant*
Unilever N.V.

04 *Adres (straat en nummer) van de deposant*
Weena 455

05 *Postcode, plaats en land van de deposant*
3013 AL Rotterdam,
Nederland

06 *Naam en adres van de gemachtigde of vermelding van het correspondentie-adres van de deposant*

Nederlandsch Octrooibureau
J.W. Frisolaan 13

2517 JS 's-Gravenhage
Nederland.

08 *Afbeelding van de tekening of het model*
ZIE AFBEELDING(EN)

11 *Vermelding van het voortbrengsel gevolgd door de aanduiding van de klasse(n) en onderklasse(n)*

IJslolly (kl 1-01).

13 *Recht van voorrang als bedoeld in artikel 4 van het verdrag van Parijs tot bescherming van de Industriële Eigendom*

Ver.St.v.Am., dd. 30 08 2002, nr. 29/166577, STODDART Stephanie Marie; EVANS Craig Luther.

14 *Vermelding van de naam van de werkelijke ontwerper van de tekening*

STODDART Stephanie Marie; Evans Craig Luther

18 *Dagtekening van de aanvraag van de vernieuwing*

06.02.2008



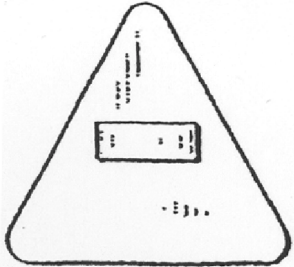
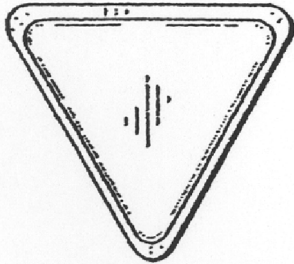
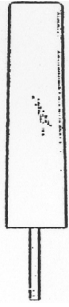

- 01 *Inschrijvingsnummer*
35837-01
Nummer en dagtekening (dag en uur) van het depot
80719-01 05.09.2003 , 14.55
- 02 *Vervaldatum*
05.09.2013
- 03 *Naam van de deposant*
Rudolph van Veen Producties
- 04 *Adres (straat en nummer) van de deposant*
Voorveste 5
- 05 *Postcode, plaats en land van de deposant*
3992 DC Houten,
Nederland
- 06 *Naam en adres van de gemachtigde of vermelding van het correspondentie-adres van de deposant*
Octrooibureau LIOC
Postbus 13363
3507 LJ Utrecht
Nederland.
- 08 *Afbeelding van de tekening of het model*
ZIE AFBEELDING(EN)
- 11 *Vermelding van het voortbrengsel gevolgd door de aanduiding van de klasse(n) en onderklasse(n)*
Hamburger (kl 1-01).
- 14 *Vermelding van de naam van de werkelijke ontwerper van de tekening*
VAN VEEN Rudolph

- 18 *Dagtekening van de aanvraag van de vernieuwing*
24.06.2008

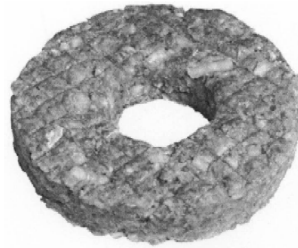

- 01 *Inschrijvingsnummer*
35840-00
Nummer en dagtekening (dag en uur) van het depot
80363-00 24.02.2003 , 14.00
- 02 *Vervaldatum*
24.02.2013
- 03 *Naam van de deposant*
Unilever N.V.
- 04 *Adres (straat en nummer) van de deposant*
Weena 455
- 05 *Postcode, plaats en land van de deposant*
3013 AL Rotterdam,
Nederland
- 06 *Naam en adres van de gemachtigde of vermelding van het correspondentie-adres van de deposant*
Nederlandsch Octrooibureau
J.W. Frisolaan 13
2517 JS 's-Gravenhage
Nederland.
- 08 *Afbeelding van de tekening of het model*
ZIE AFBEELDING(EN)
- 11 *Vermelding van het voortbrengsel gevolgd door de aanduiding van de klasse(n) en onderklasse(n)*
IJsolly (kl 1-01).
- 13 *Recht van voorrang als bedoeld in artikel 4 van het verdrag van Parijs tot bescherming van de Industriële Eigendom*
Ver.St.v.Am., dd. 30 08 2002, nr. 29/
166597, STODDART Stephanie Marie; EVANS Craig Luther.
- 14 *Vermelding van de naam van de werkelijke ontwerper van de tekening*
STODDART Stephanie Marie; EVANS Craig Luther
- 18 *Dagtekening van de aanvraag van de vernieuwing*
06.02.2008

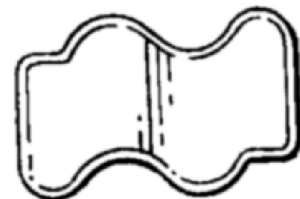
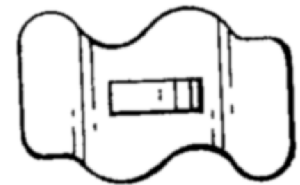

01 *Inschrijvingsnummer*

35841-00

Nummer en dagtekening (dag en uur) van het depot

80364-00 24.02.2003 , 14.00

02 *Vervaldatum*

24.02.2013

03 *Naam van de deposant*

Unilever N.V.

04 *Adres (straat en nummer) van de deposant*

Weena 455

05 *Postcode, plaats en land van de deposant*

3013 AL Rotterdam,
Nederland

06 *Naam en adres van de gemachtigde of vermelding van het correspondentie-adres van de deposant*

Nederlandsch Octrooibureau
J.W. Frisolaan 13
2517 JS 's-Gravenhage
Nederland.

08 *Afbeelding van de tekening of het model*

ZIE AFBEELDING(EN)

11 *Vermelding van het voortbrengsel gevolgd door de aanduiding van de klasse(n) en onderklasse(n)*

IJslolly (kl 1-01).

13 *Recht van voorrang als bedoeld in artikel 4 van het verdrag van Parijs tot bescherming van de Industriële Eigendom*

Ver.St.v.Am., dd. 30 08 2002, nr. 29/
166616, STODDART Stephanie
Marie; EVANS Craig Luther.

14 *Vermelding van de naam van de werkelijke ontwerper van de tekening*

STODDART Stephanie Marie; EVANS
Craig Luther

18 *Dagtekening van de aanvraag van de vernieuwing*

06.02.2008

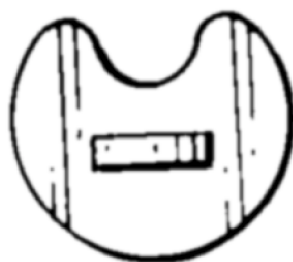
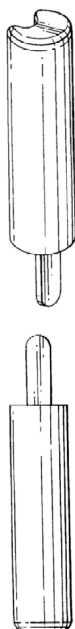

01 *Inschrijvingsnummer*

35895-01

Nummer en dagtekening (dag en uur) van het depot

80860-01 05.12.2003 , 23.59

02 *Vervaldatum*

05.12.2013

03 *Naam van de deposant*

Animo B.V.

04 *Adres (straat en nummer) van de deposant*

Dr. A.F. Philipsweg 47

05 *Postcode, plaats en land van de deposant*

9403 AD Assen,
Nederland

08 *Afbeelding van de tekening of het model*

ZIE AFBEELDING(EN)

11 *Vermelding van het voortbrengsel gevolgd door de aanduiding van de klasse(n) en onderklasse(n)*

Koffiezetapparaat (kl 7-02; 20-01; 31).

18 *Dagtekening van de aanvraag van de vernieuwing*

03.06.2008

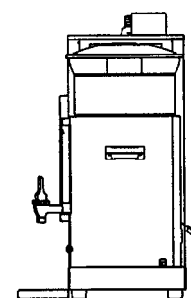
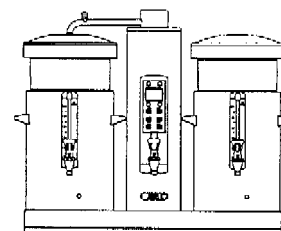
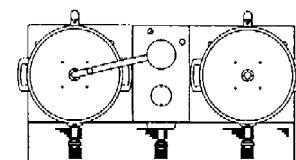
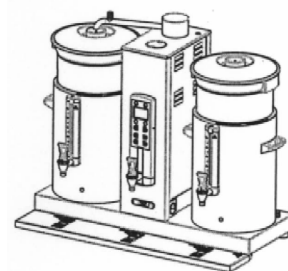

01 *Inschrijvingsnummer*

35895-02

Nummer en dagtekening (dag en uur) van het depot

80860-02 05.12.2003 , 23.59

02 *Vervaldatum*

05.12.2013

03 *Naam van de deposant*

Animo B.V.

- 04 Adres (straat en nummer) van de deposant
Dr. A.F. Philipsweg 47
- 05 Postcode, plaats en land van de deposant
9403 AD Assen,
Nederland
- 08 Afbeelding van de tekening of het model
ZIE AFBEELDING(EN)
- 11 Vermelding van het voortbrengsel gevolgd
door de aanduiding van de klasse(n) en
onderklasse(n)
Koffiezetapparaat (kl 7-02; 20-01; 31).
- 18 Dagtekening van de aanvraag van de ver-
nieuwing
03.06.2008

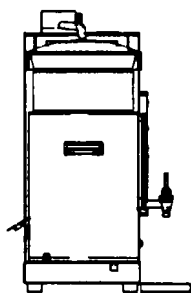
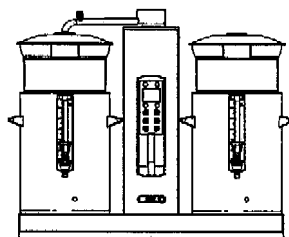
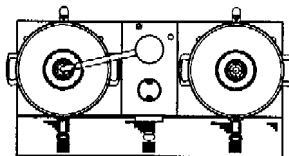
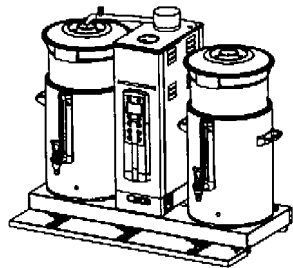

- 01 Inschrijvingsnummer
35895-03
Nummer en dagtekening (dag en uur) van het
depot
80860-03 05.12.2003 , 23.59
- 02 Vervaldatum
05.12.2013
- 03 Naam van de deposant
Animo B.V.
- 04 Adres (straat en nummer) van de deposant
Dr. A.F. Philipsweg 47

- 05 Postcode, plaats en land van de deposant
9403 AD Assen,
Nederland
- 08 Afbeelding van de tekening of het model
ZIE AFBEELDING(EN)
- 11 Vermelding van het voortbrengsel gevolgd
door de aanduiding van de klasse(n) en
onderklasse(n)
Filterhouder (kl 7-02; 20-01; 31).
- 18 Dagtekening van de aanvraag van de ver-
nieuwing
03.06.2008

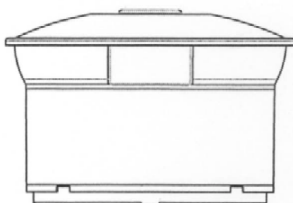
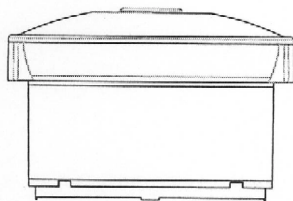

- 01 Inschrijvingsnummer
35895-04
Nummer en dagtekening (dag en uur) van het
depot
80860-04 05.12.2003 , 23.59
- 02 Vervaldatum
05.12.2013
- 03 Naam van de deposant
Animo B.V.
- 04 Adres (straat en nummer) van de deposant
Dr. A.F. Philipsweg 47

- 05 Postcode, plaats en land van de deposant
9403 AD Assen,
Nederland
- 08 Afbeelding van de tekening of het model
ZIE AFBEELDING(EN)
- 11 Vermelding van het voortbrengsel gevolgd
door de aanduiding van de klasse(n) en
onderklasse(n)
Container voor dranken (kl 7-02; 20-
01; 31).
- 18 Dagtekening van de aanvraag van de ver-
nieuwing
03.06.2008

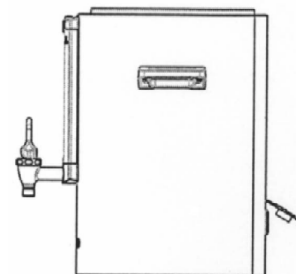
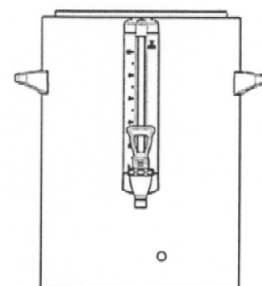
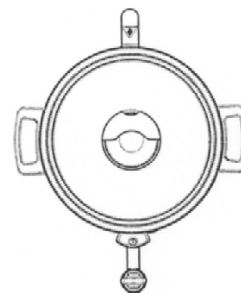
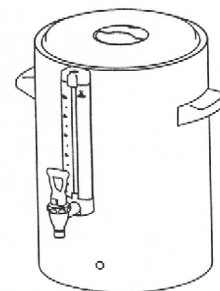

- 01 Inschrijvingsnummer
35953-01
Nummer en dagtekening (dag en uur) van het
depot
80773-01 03.10.2003 , 10.00

- 02 *Vervaldatum*
03.10.2013
- 03 *Naam van de deposant*
Snijstaal B.V.
- 04 *Adres (straat en nummer) van de deposant*
Boterdijk 67
- 05 *Postcode, plaats en land van de deposant*
1424 ND De Kwakel,
Nederland
- 06 *Naam en adres van de gemachtigde of vermelding van het correspondentie-adres van de deposant*
Nederlandsch Octrooibureau
J.W. Frisolaan 13
2517 JS 's-Gravenhage
Nederland.
- 08 *Afbeelding van de tekening of het model*
ZIE AFBEELDING(EN)
- 11 *Vermelding van het voortbrengsel gevolgd door de aanduiding van de klasse(n) en onderklasse(n)*
Industriële oven (kl 23-03).
- 18 *Dagtekening van de aanvraag van de vernieuwing*
03.06.2008



- 01 *Inschrijvingsnummer*
35953-02
Nummer en dagtekening (dag en uur) van het depot
80773-02 03.10.2003 , 10.00
- 02 *Vervaldatum*
03.10.2013
- 03 *Naam van de deposant*
Snijstaal B.V.
- 04 *Adres (straat en nummer) van de deposant*
Boterdijk 67
- 05 *Postcode, plaats en land van de deposant*
1424 ND De Kwakel,
Nederland
- 06 *Naam en adres van de gemachtigde of vermelding van het correspondentie-adres van de deposant*
Nederlandsch Octrooibureau
J.W. Frisolaan 13
2517 JS 's-Gravenhage
Nederland.
- 08 *Afbeelding van de tekening of het model*
ZIE AFBEELDING(EN)
- 11 *Vermelding van het voortbrengsel gevolgd door de aanduiding van de klasse(n) en onderklasse(n)*
Transportwegen met koelinrichting (kl 12-02; 15-09, 99).
- 18 *Dagtekening van de aanvraag van de vernieuwing*
03.06.2008



- 01 *Inschrijvingsnummer*
35953-03
Nummer en dagtekening (dag en uur) van het depot
80773-03 03.10.2003 , 10.00
- 02 *Vervaldatum*
03.10.2013
- 03 *Naam van de deposant*
Snijstaal B.V.
- 04 *Adres (straat en nummer) van de deposant*
Boterdijk 67
- 05 *Postcode, plaats en land van de deposant*
1424 ND De Kwakel,
Nederland
- 06 *Naam en adres van de gemachtigde of vermelding van het correspondentie-adres van de deposant*
Nederlandsch Octrooibureau
J.W. Frisolaan 13
2517 JS 's-Gravenhage
Nederland.
- 08 *Afbeelding van de tekening of het model*
ZIE AFBEELDING(EN)
- 11 *Vermelding van het voortbrengsel gevolgd door de aanduiding van de klasse(n) en onderklasse(n)*
Afkoelbak (kl 15-09, 99).
- 18 *Dagtekening van de aanvraag van de vernieuwing*
03.06.2008



- 01 *Inschrijvingsnummer*
35953-04
Nummer en dagtekening (dag en uur) van het depot
80773-04 03.10.2003 , 10.00
- 02 *Vervaldatum*
03.10.2013
- 03 *Naam van de deposant*
Snijstaal B.V.

- 04 *Adres (straat en nummer) van de deposant*
Boterdijk 67
- 05 *Postcode, plaats en land van de deposant*
1424 ND De Kwakel,
Nederland
- 06 *Naam en adres van de gemachtigde of vermelding van het correspondentie-adres van de deposant*
Nederlandsch Octrooibureau
J.W. Frisolaan 13
2517 JS 's-Gravenhage
Nederland.
- 08 *Afbeelding van de tekening of het model*
ZIE AFBEELDING(EN)
- 11 *Vermelding van het voortbrengsel gevolgd door de aanduiding van de klasse(n) en onderklasse(n)*
Afkoelbak (kl 15-09, 99).
- 18 *Dagtekening van de aanvraag van de vernieuwing*
03.06.2008



- 01 *Inschrijvingsnummer*
35953-05
Nummer en dagtekening (dag en uur) van het depot
80773-05 03.10.2003 , 10.00
- 02 *Vervaldatum*
03.10.2013
- 03 *Naam van de deposant*
Snijstaal B.V.
- 04 *Adres (straat en nummer) van de deposant*
Boterdijk 67
- 05 *Postcode, plaats en land van de deposant*
1424 ND De Kwakel,
Nederland
- 06 *Naam en adres van de gemachtigde of vermelding van het correspondentie-adres van de deposant*
Nederlandsch Octrooibureau
J.W. Frisolaan 13
2517 JS 's-Gravenhage
Nederland.
- 08 *Afbeelding van de tekening of het model*
ZIE AFBEELDING(EN)
- 11 *Vermelding van het voortbrengsel gevolgd door de aanduiding van de klasse(n) en onderklasse(n)*
Industriële oven set (kl 23-03).
- 18 *Dagtekening van de aanvraag van de vernieuwing*
03.06.2008



01 *Inschrijvingsnummer*

35971-01

Nummer en dagtekening (dag en uur) van het depot

80894-01 31.12.2003 , 15.25

02 *Vervaldatum*

31.12.2013

03 *Naam van de deposant*

Geert Kerssies

04 *Adres (straat en nummer) van de deposant*

De Bogert 29

05 *Postcode, plaats en land van de deposant*

4132 GJ Vianen,
Nederland

08 *Afbeelding van de tekening of het model*

ZIE AFBEELDING(EN)

11 *Vermelding van het voortbrengsel gevolgd door de aanduiding van de klasse(n) en onderklasse(n)*

Oogdruppelinrichting (kl 24-02).

14 *Vermelding van de naam van de werkelijke ontwerper van de tekening*

KERSSIES Geert

18 *Dagtekening van de aanvraag van de vernieuwing*

13.06.2008

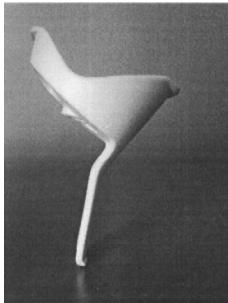

01 *Inschrijvingsnummer*

35971-02

Nummer en dagtekening (dag en uur) van het depot

80894-02 31.12.2003 , 15.25

02 *Vervaldatum*

31.12.2013

03 *Naam van de deposant*

Geert Kerssies

04 *Adres (straat en nummer) van de deposant*

De Bogert 29

05 *Postcode, plaats en land van de deposant*

4132 GJ Vianen,
Nederland

08 *Afbeelding van de tekening of het model*

ZIE AFBEELDING(EN)

11 *Vermelding van het voortbrengsel gevolgd door de aanduiding van de klasse(n) en onderklasse(n)*

Oogdruppelinrichting (kl 24-02).

14 *Vermelding van de naam van de werkelijke ontwerper van de tekening*

KERSSIES Geert

18 *Dagtekening van de aanvraag van de vernieuwing*

13.06.2008

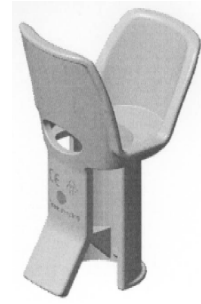
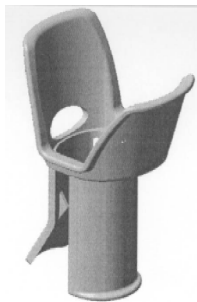

01 *Inschrijvingsnummer*

36140-00

Nummer en dagtekening (dag en uur) van het depot

80903-00 20.01.2004 , 14.00

02 *Vervaldatum*

20.01.2014

03 *Naam van de deposant*

Interfloor Tapijt B.V.

04 *Adres (straat en nummer) van de deposant*

Adelaarstraat 2-12, Postbus 39

05 *Postcode, plaats en land van de deposant*

8064 ZG Zwartsluis,
Nederland

08 *Afbeelding van de tekening of het model*

ZIE AFBEELDING(EN)

11 *Vermelding van het voortbrengsel gevolgd door de aanduiding van de klasse(n) en onderklasse(n)*

Tapijtboek (kl 19-04).

12 *Beschrijving van de kenmerkende eigenschappen van het nieuwe uiterlijk van het voortbrengsel; in voorkomend geval, vermelding van de onderdelen van de tekening of het model waarop de kleuren betrekking hebben*

Afb. 1: vooraanzicht van het tapijtboek met uitsparing in opgevouwen vorm;
afb. 2: achteraanzicht van het tapijtboek met uitsparing in opgevouwen vorm;
afb. 3: zijaanzicht van het tapijtboek met uitsparing in opgevouwen vorm;
afb. 4: binnenkant van het tapijtboek met uitsparing in uitgevouwen vorm.

14 *Vermelding van de naam van de werkelijke ontwerper van de tekening*

NEKEMAN Leonard Frederik

18 *Dagtekening van de aanvraag van de vernieuwing*

27.06.2008

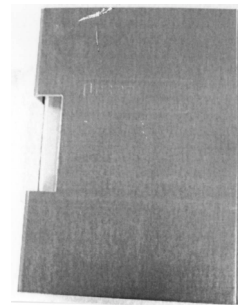

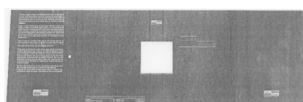
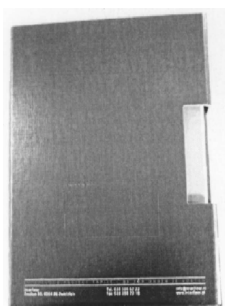

01 *Inschrijvingsnummer*

36143-00

Nummer en dagtekening (dag en uur) van het depot

80611-00 20.06.2003 , 24.00

02 *Vervaldatum*

20.06.2013

03 *Naam van de deposant*

Life Natuursteen B.V.

04 *Adres (straat en nummer) van de deposant*

Regenbeemd 42 G, Postbus 4905

05 *Postcode, plaats en land van de deposant*

4803 EX Breda,
Nederland

08 *Afbeelding van de tekening of het model*

ZIE AFBEELDING(EN)

11 *Vermelding van het voortbrengsel gevolgd door de aanduiding van de klasse(n) en onderklasse(n)*

Stoel (kl 6-01).

14 *Vermelding van de naam van de werkelijke ontwerper van de tekening*

VAN DEN STEENHOVEN Marthijn

18 *Dagtekening van de aanvraag van de vernieuwing*

20.12.2007

#@mmpp 2542





Rubriek VIII Rubrique VIII

Beneluxdepots waarbij wijzigingen van de inschrijving van de tekening of het model in het register werden aangetekend (regel 3.1 van het Uitvoeringsreglement).

- 01 Overdrachten
- 02 Licenties
- 03 Pandrechten
- 04 Beslagleggingen
- 05 Doorhalen van licenties, pand, beslag
- 06 Adreswijzigingen (houder)
- 07 Naamswijzigingen (houder)
- 08
 - a Wijzigingen van correspondentie-adres
 - b Aanstelling of wijziging van gemachtigde
 - c Naams- en adreswijzigingen van gemachtigde
 - d Naams- of adreswijzigingen van gemachtigde
- 09 Naams- en adreswijzigingen (houder)
- 10 Verbeteringen van schrijffouten
- 11 Overige verbeteringen

N.B - De na de tekst van een wijziging voorkomende aanduiding betreft een interne codering.
 - Indien na de datum van aantekening de aanduidingen (1), (2), enz. voorkomen betekent dit dat bij de registraties gelijktijdig meerdere wijzigingen zijn aangetekend. Tevens geven deze aanduidingen de volgorde der wijzigingen aan.

Dépôts Benelux auprès desquels sont enregistrées au registre des modifications de l'enregistrement du dessin ou modèle (règle 3.1 du Règlement d'exécution).

- 01 Cessions
- 02 Licences
- 03 Droits de gage
- 04 Saisies
- 05 Radiation de licences, gages, saisies
- 06 Changement d'adresse (titulaire)
- 07 Changement de nom (titulaire)
- 08
 - a Changements d'adresse de correspondance
 - b Institution ou changement de mandataire
 - c Changements de nom et d'adresse du mandataire
 - d Changements de nom ou d'adresse du mandataire
- 09 Changement de nom et d'adresse (titulaire)
- 10 Corrections d'erreurs de plume
- 11 Autre rectifications

N.B - L'indication qui pourrait figurer après le texte d'une modification est un code interne.
 - Si les indications (1), (2), etc. devaient figurer après la date de notification, cela signifie qu'il y a plusieurs modifications qui sont notifiées simultanément. Ces indications font également apparaître le rang des modifications.



1 OVERDRACHTEN CESSIONS

35173-01/35173-05

Cession à:
Francotyp-Postalia GmbH
Triftweg 21-26
16547 Birkenwerder,
Allemagne

00039-005;

Enregistré: 31.08.2007

33401-00

Overgegaan aan:
E.S. Productions Bulgaria Eood.
Blvd Bokar Complex Building 030
1404 Sofia,
Bulgarije

00015-001;

Aangetekend: 03.03.2008

29952-00

Cession à:
DOLOMITE AB
Box 55
33421 Anderstorp,
Suède

00030-001;

Enregistré: 29.05.2008

36421-01/36421-02, 37510-01/37510-06

Overgegaan aan:
de publiekrechtelijke rechtspersoon
Staat der
Nederlanden (het Ministerie van
Verkeer en Waterstaat,
Rijkswaterstaat, Verkeerscentrum
Nederland)
Papendorpseweg 101
3528 BJ Utrecht,
Nederland

00031-008;

Aangetekend: 29.05.2008

24633-01/24633-03, 34973-00, 35881-00, 36920-01/36920-02

Cession à:
Koninklijke Coöperatie Cosun U.A.
Cosunpark 1
4814 ND Breda,
Pays-Bas

00034-007;

Enregistré: 05.06.2008

6 ADRESWIJZIGINGEN CHANGEMENTS D'ADRESSE

37514-01/37514-03

Adres gewijzigd in:
Laan op zuid 204
3071 AA Rotterdam,

20022-003;

Aangetekend: 24.06.2008

8b
**AANSTELLING OF WIJ-
 ZIGING VAN
 GEMACHTIGDE
 INSTITUTION OU CHAN-
 GEMENT DE MANDA-
 TAIRE**

18425-00

Aanstelling of wijziging van gemachtigde:
 Merkenbureau Knijff & Partners B.V.
 Leeuwenveldseweg 12
 1382 LX Weesp
 Nederland.

41066-001;

Aangetekend: 27.05.2008

17724-00

Institution ou changement de mandataire:
 NOVAGRAAF BELGIUM N.V./S.A.
 Boulevard du Souverain 7
 1170 Bruxelles
 Belgique.

41067-001;

Enregistré: 28.05.2008

25994-00

Aanstelling of wijziging van gemachtigde:
 Algemeen Octrooi- en Merkenbureau
 John F. Kennedylaan 2
 5612 AB Eindhoven
 Nederland.

41068-001;

Aangetekend: 15.05.2008

35637-00

Institution ou changement de mandataire:
 OFFICE PARETTE (FRED MAES)
 Avenue Gabrielle Petit 2
 B-7940 Brugelette
 Belgique.

41069-001;

Enregistré: 02.06.2008

30151-00

Institution ou changement de mandataire:

Bureau Gevers S.A.
 Holidaystraat 5
 B-1831 Diegem
 Belgique.

41070-001;

Enregistré: 22.05.2008

17770-00

Institution ou changement de mandataire:

Bureau Gevers S.A.
 Holidaystraat 5
 B-1831 Diegem
 Belgique.

41071-001;

Enregistré: 16.06.2008

29523-01/29523-07

Institution ou changement de mandataire:

Bureau Gevers S.A.
 Holidaystraat 5
 B-1831 Diegem
 Belgique.

41073-007;

Enregistré: 12.06.2008

30026-01/30026-02

Institution ou changement de mandataire:

Bureau Gevers S.A.
 Holidaystraat 5
 B-1831 Diegem
 Belgique.

41074-002;

Enregistré: 12.06.2008

29978-00

Institution ou changement de mandataire:

Bureau Gevers S.A.
 Holidaystraat 5
 B-1831 Diegem
 Belgique.

41075-001;

Enregistré: 12.06.2008

9
**NAAMS- EN ADRESWIJ-
 ZIGINGEN
 CHANGEMENTS DE
 NOM ET D'ADRESSE**

29363-00

Naam en adres gewijzigd in:
 Wienerberger B.V.
 Hogeweg 95
 3501 LK Zaltbommel,

60003-001;

Aangetekend: 19.06.2008

11
OVERIGE VERBETERIN-
GEN
AUTRES RECTIFICA-
TIONS

25304-01/25304-03, 35919-00

Naam verbeterd in:

Spinder Fietsendragers B.V.

(zie overdracht 00016, 21 06 2008, publicatie 06 2008).

80006-004;

Aangetekend: 01.07.2008

#@mmpp 123



Index:

Gemachtigden Mandataires

A

A.E. Dekker-Garms
c/o Octrooibureau Griebing BV
Sportweg 10
5037 AC Tilburg
Nederland.

Nederland.

.....34, 39, 43, 53, 54, 57, 69

Antwerps Octrooi- en Merkenbureau

M.F.J. Bockstael N.V.

Arenbergstraat 13

B-2000 Antwerpen

België.

.....43

Algemeen Octrooi- en Merkenbureau

John F. Kennedylaan 2

5612 AB Eindhoven

.....57

B

Bureau Gevers N.V.

Holidaystraat 5

B-1831 Diegem

België.

.....47

Bureau Gevers S.A.

Holidaystraat 5

B-1831 Diegem

Belgique.

.....34, 36, 37, 38, 44, 45, 46, 58, 69

C

CABINET BEDE S.A.

Boulevard General Wahis 15

1030 Bruxelles

Belgique.

.....35, 42

E

Elzas Noordzij B.V.

De Lairessestraat 159

1075 HK Amsterdam

Nederland.

.....47, 48, 49, 50, 51

J

Jurimark

Tolhuis 20-12

6537 LW Nijmegen

Nederland.

.....42



M

Merkenbureau Knijff & Partners B.V. Leeuwenveldseweg 12 1382 LX Weesp Nederland.	Nederland.	24, 26, 69	24
Mr I.G.G. Veen, Assum Delft Advocaten Storkstraat 22 3833 LB Leusden	Muller & Eilbracht B.V. Postbus 1080 2260 BB Leidschendam Nederland.		41

N

Nederlandsch Octrooibureau J.W. Frisolaan 13 2517 JS 's-Gravenhage Nederland.	Belgique.	51, 59, 60, 61, 63	69
NOVAGRAAF BELGIUM N.V./S.A. Boulevard du Souverain 7 1170 Bruxelles	Novagraaf Nederland B.V. Hogehilweg 3 1101 CA Amsterdam-Zuidoost Nederland.		46

O

Octrooibureau LIOC Postbus 13363 3507 LJ Utrecht Nederland.	Office Kirkpatrick S.A. 32, Avenue Wolfers B-1310 La Hulpe Belgique.	60	35, 54, 55
Octrooibureau Vriesendorp & Gaade B.V. Dr. Kuiperstraat 6 2514 BB 's-Gravenhage Nederland.	OFFICE PARETTE (FRED MAES) Avenue Gabrielle Petit 2 B-7940 Brugelette Belgique.	39, 40, 56	44, 69

P

Pierre ZORN Avenue Louise 112/15 1050 Bruxelles (Ixelles) Belgique.	PRONOVM MARKS SA Avenue Josse Goffinlaan 158 B-1082 Bruxelles Belgique.	14, 15	44
--	--	--------	----

S

Stichting Advies Intellectuele Eigendom Ganzevoortsingel 40 9711 AN Groningen	Nederland.		55, 56
--	----------------------------	--	--------

V

VEREENIGDE
Johan de Wittlaan 7
2517 JR Den Haag

Nederland.
.....51, 52



Index:

Deposanten Déposants

A

Alexander E.L. Van de Beek23, 24 Animo B.V.61, 62

B

Bastiaan W. Blekkingh25 BLEROT Jean-Philippe 13
Bi-Wear Clothing Company B.V.18 BLUE ISLAND SPRL12, 13

C

CANON KABUSHIKI KAISHA44 Crown Cork & Seal Technologies Corporation, Delaware
Claudia Bouwman26 corporation51, 52

D

Dart Industries Inc., Delaware corporation46 lois de l'Etat du Delaware 36, 37, 38
DART INDUSTRIES INC., société constituée conformément aux

F

Faes Group BV18 Franciscus George Maria van der Zee16, 17

G

Geert Kerssies64 Goossens wonen en slapen b.v.23
George Pisa & Zn. Tailleurs b.v.20 Grays of Cambridge (International) Ltd.41
G-Hold Licence B.V.26

H

Han van Houten h.o.d.n. Studio van Houten46
Heutink Primair Onderwijs BV57



I

Interfloor Tapijt B.V.64 Interior Escapes B.V. 20, 21, 22

J

Jozef Maria Johannes Coenen39

K

Kapman AB35, 42 KidZ ImpulZ VOF 16
 KENTRUCK AB44, 45

L

Laurentius Joseph Cornelis Dröge32 Life Natuursteen B.V.65

M

Marie-Louise Paping25 Metaalwarenbedrijf Het Zuiden BV57
 Marthe Sluyter-van Dijk18 MEUBELCO SPRL14, 15
 Merck & Co., Inc., New Jersey corporation46

N

Norbertus Johannes Josephus Maria Brekelmans15 N.V. PEBRO 17

O

O.S.P. Marketing & Sales B.V.58

P

PETRIAN Johannes19 C.V., Blaak 16, 3011 TA Rotterdam, Pays-Bas société en
 PFIZER IRELAND PHARMACEUTICALS, association de fait entre commandite represen54, 55
 Pfizer Overseas Pharmaceuticals, Pottery Road, Dun Laoghaire, Powershot Tool Company, Inc.34
 County Dublin, Irlande et C.P. Pharmaceuticals International

PROF PRAXIS CVBA26

R

Rachel Yvonne de Boer-van Eck24
 Rebecca Verweij-Oostrijck22
 René Goossens19
 Reyenvas S.A.51
 Richard Arthur Rozenberg22

Richard Gerritse24
 RODENBURG Jan Arie42
 Romilda Smits12
 Rudolph van Veen Producties60

S

SAMMIC S.L.44
 S.A. Spa Monopole, compagnie fermière de Spa, en abrégé S.A.
 Spa Monopole N.V., société anonyme58
 Shell Brands International AG39, 40

Silver Crown Associates Limited43
 Silvia de Kramer25
 Snijsaal B.V.63

T

TEKTRONIX, INC., Oregon corporation 48, 49, 50, 51
 THE GILLETTE COMPANY, Delaware corporation35

Tokheim Netherlands B.V.53, 54
 Toon Uijtewaal18

U

Ubbink B.V.56

Unilever N.V. 58, 59, 60, 61

V

VAN DAMME Petrus A.26
 VAN DE RIET Erik & WARMELINK Gerridina55, 56
 Van Gaver Karen14

van Til, Pieter Arnoud40, 41
 VEENHUIS Jan Hendrik57

W

WAAK-BESCHUTTE WERKPLAATS VZW43

Wyeth, Delaware corporation34

X

XEROX CORPORATION, New York corporation47



Index:

Klassen en onderklassen Classes et sous-classes

01

01-01 59, 60, 61

02

02-01 24 02-03 14
02-02 16, 20, 25

03

03-01 16, 18, 26

06

06-01 15, 17, 18, 20, 21, 22, 58, 65 06-06 19
06-02 23, 26 06-09 16
06-03 15, 17, 21, 23 06-13 16, 17, 18
06-04 14, 15, 19, 23

07

07-01 38, 46 07-07 15, 36, 37, 46
07-02 61, 62 07-99 38
07-06 15

08

08-01 26, 57
08-03 35, 42
08-05 34, 57
08-06 35
08-08 34, 43, 57
08-99 43



09

09-01 36, 37, 39, 40, 47, 51, 52, 58
09-02 39, 40
09-03 25, 36, 37, 46, 47

09-05 34
09-07 34, 46, 47

10

10-04 54

11

11-02 22

12

12-02 63
12-05 43, 45

12-11 26

13

13-03 23

14

14-02 44, 47, 48, 49, 50, 51

15

15-09 63

15-99 63

16

16-03 44, 47, 48, 49, 50, 51

18

18-0244, 47, 48, 49, 50, 51

19

19-0213, 24 19-0464

20

20-0161, 62 20-0354
20-0253, 54

21

21-01 18, 19, 22, 40, 41, 55, 56 21-0232, 41

23

23-0154 23-0456, 57
23-0363

24

24-0264 24-0447

25

25-0139 25-03 23, 24, 39, 42, 51
25-02 24, 39, 57 25-04 23

26

26-0146

28

28-0154, 55

28-0324, 35

31

31-00 44, 61, 62

99

99-00 12, 13, 25, 26



Index:

Produits

A

Appareils et articles de gymnastique ou de sport.32, 41
 Appareils pour le traitement de l'information. 44, 47, 48, 49, 50, 51
 Appareils pour photocopier ou agrandir. ..44, 47, 48, 49, 50, 51
 Appareils, ustensiles et récipients pour la cuisson.61, 62
 Articles de bureau.13, 24
 Articles de chapellerie.14

Articles de pansement, de bandage et de soins médicaux. ...47
 Articles de toilette et équipements pour soins de beauté. 24, 35
 Autres instruments, appareils et dispositifs de mesure.54
 Autres outils et instruments.34, 57
 Autres pièces de mobilier et parties de meubles.19
 Autres récipients de ménage.15, 36, 37, 46
 Autres ustensiles de table.15

B

Bibelots, ornements de table, de dessus de cheminée ou de mur, vases et pots à fleurs.22
 Bidons et fûts.39, 40
 Boîtes, caisses, conteneurs, boîtes à conserves. 25, 36, 37, 46, 47

Bougeoirs et chandeliers.46
 Boulangerie, biscuits, pâtisserie, pâtes et autres produits à base de céréales, chocolats, confiserie, glaces.59, 60, 61
 Bouteilles, flacons, pots, bonbonnes, récipients munis d'un système à pression.36, 37, 39, 40, 47, 51, 52, 58

C

Chariots à main, brouettes.63
 Couvertures, linge de maison et de table.16, 17, 18

Cycles et motocycles.26

D

Distributeurs automatiques.61, 62

Divers.12, 13, 25, 26, 38, 43, 63

E

Elévateurs, appareils de levage ou de manutention.43, 45
 Equipements pour le chauffage.63
 Escaliers, échelles et échafaudages.23



I

Installations pour la distribution de fluides.54 Instruments médicaux, instruments et ustensiles de laboratoire. 64

J

Jeux et jouets. 18, 19, 22, 40, 41, 55, 56

L

Lits.23, 26 Livres, cahiers et objets d'aspect extérieur semblable.64

M

Machines et appareils pour préparer la nourriture ou les boissons, non compris dans d'autres classes. 44, 61, 62	Matériaux de construction.39
Machines pour l'impression.44, 47, 48, 49, 50, 51	Matériel de distribution ou de commande d'énergie électrique. 23
Machines-outils, machines à abraser, machines de fonderie. 63	Matériel d'exposition ou de vente.53, 54
Maisons, garages et autres constructions.23, 24, 39, 42, 51	Meubles de rangement. 14, 15, 19, 23
Malles, valises, serviettes, sacs à main, porte-clés, étuis adaptés à leur contenu, portefeuilles et articles analogues. 16, 18, 26	Moyens de fermeture et accessoires. 34, 46, 47
Matelas et coussins.16	Moyens de fixation, de soutien ou de montage, non compris dans d'autres classes. 34, 43, 57

O

Outils et instruments servant à forer, à fraiser ou à creuser. 26, 57 Outils et instruments tranchants.35, 42

P

Parties de construction préfabriquées ou préassemblées. 24, 39, 57 Poignées, boutons et gonds.35

Produits pharmaceutiques.54, 55

S

Sacs, sachets, tubes et capsules.34	Sous-vêtements, lingerie, corsets, soutiens-gorge, vêtements de nuit.24
Sièges. 15, 17, 18, 20, 21, 22, 58, 65	
Signes indicateurs, dispositifs publicitaires.54	

T

Tables et meubles semblables. 15, 17, 21, 23

V

Vaisselle et verrerie.38, 46
Ventilation et conditionnement d'air.56, 57

Vêtements. 16, 20, 25



Index:

Producten

A

Ander gereedschap en instrumenten.	34, 57	Andere meetinstrumenten, -apparaten en -toestellen.	54
Ander huishoudgerei.	15, 36, 37, 46	Andere meubelstukken en meubeldelen.	19
Ander tafelgerei.	15		

B

Bakkerswaren, biscuits, banketwaren, deegwaren en andere graanproducten, chocolade, suikerwaren, ijs.	59, 60, 61	Boor-, frees- of graafgereedschap en -instrumenten. ...	26, 57
Bedden.	23, 26	Bouwmaterialen.	39
Blakers en kandelaars.	46	Bussen en vaten.	39, 40
Boeken, schriften en voorwerpen met eenzelfde uiterlijk. ...	64		

D

Dekens, huis- en tafellinnen.	16, 17, 18	47	
Diversen.	12, 13, 25, 26, 38, 43, 63	Drukmachines.	44, 47, 48, 49, 50, 51
Dozen, kisten, containers, conservenblikken.	25, 36, 37, 46,		

F

Farmaceutische producten.	54, 55	58	
Flessen, flacons, potten, mand- en buikflessen, recipiënten, uitgerust met een druksysteem.	36, 37, 39, 40, 47, 51, 52,		

G

Gelijkvormige tafels en meubelen.	15, 17, 21, 23		
Gymnastiek- of sporttoestellen en -artikelen.	32, 41		

H

Handkarren, kruiwagens.	63	Heftoestellen, hef- of laad- en losapparaten.	43, 45
Handvatten, knoppen en hengsels.	35	Hoofddeksels.	14
Hechtings-, steun- of montagemiddelen, voor zover niet begrepen in andere klassen.	34, 43, 57	Huizen, garages en andere constructies. .	23, 24, 39, 42, 51

I

Installaties voor het verdelen van vloeistoffen.	54
---	----

K

Kantoorbenodigdheden.	13, 24	Kookapparaten, -gerei en -potten.	61, 62
Kledingstukken.	16, 20, 25	Kopieer- of vergrootapparaten.	44, 47, 48, 49, 50, 51

M

Machines en toestellen om voedsel of dranken te bereiden, voor zover niet begrepen in andere klassen.	44, 61, 62	Matrassen en kussens.	16
Materiaal voor verdeling of levering van elektrische energie.	23	Medische instrumenten, laboratoriuminstrumenten en -toestellen.	64

O

Ondergoed, lingerie, korsetten, bustehouders, nachtkleding.	24	Opbergmeubelen.	14, 15, 19, 23
--	----	----------------------	----------------

P

Prefab- of montagebouwonderdelen.	24, 39, 57
--	------------

R

Reiskoffers, koffers, aktetassen, handtassen, sleutelhangers, aan hun inhoud aangepaste etuis, portefeuilles en soortgelijke artikelen.	16, 18, 26	Rijwielen en motorfietsen.	26
--	------------	---------------------------------	----

S

Sluitwerk en accessoires.34, 46, 47 Snijgereedschap en -instrumenten. 35, 42 Snuisterijen, tafel- schoorsteen- of wandversierselen, bloemenvazen en bloempotten.22	Spellen en speelgoederen. 18, 19, 22, 40, 41, 55, 56 Stoelen. 15, 17, 18, 20, 21, 22, 58, 65
--	---

T

Toestellen voor informatieverwerking. 44, 47, 48, 49, 50, 51 Toiletartikelen en schoonheidsproducten. 24, 35	Trappen, ladders en stellingen. 23
---	---

U

Uitstal- of verkoopmateriaal. 53, 54

V

Vaat- en glaswerk. 38, 46 Ventilatie en airconditioning. 56, 57 Verbandmiddelen, zwachtels en middelen voor medische verzorging.47	Verkoopautomaten.61, 62 Verwarmingsinstallaties. 63
--	--

W

Wegwijzers, reclamemateriaal.54	Werktuigmachines, schuurmachines, gietmachines. 63
--	---

Z

Zakken, zakjes, tubes en capsules.34
