

---

# Benelux-Modellenblad Recueil des Dessins ou Modèles Benelux

## Inhoudsopgave Table des matières

---

Inhoudsopgave	
Table des matières .....	i
Inhoud van de rubrieken	
Contenu des rubriques .....	3
Mededeling	
Communication .....	7
Rubriek I	
Rubrique I .....	9
Rubriek II	
Rubrique II .....	33
Rubriek III	
Rubrique III .....	35
Rubriek VII	
Rubrique VII .....	45
Rubriek VIII	
Rubrique VIII .....	125
OVERDRACHTEN	
CESSIONS.....	126
PANDRECHTEN	
DROITS DE GAGE.....	126
ADRESWIJZIGINGEN	
CHANGEMENTS D'ADRESSE .....	127
NAAMSWIJZIGINGEN	
CHANGEMENTS DE NOM.....	127
AANSTELLING of WIJZIGING VAN GEMACHTIGDE	
INSTITUTION ou CHANGEMENT DE MANDATAIRE .....	127
OVERIGE VERBETERINGEN	
AUTRES RECTIFICATIONS.....	128
Rubriek XIII	
Rubrique XIII .....	129
Doorhaling der licentieverlening	
Radiations de licence .....	130



# Inhoud van de rubrieken

## Contenu des rubriques

### Rubriek I

Beneluxdepots ingeschreven overeenkomstig artikel 3.11 van het Benelux-verdrag inzake de intellectuele eigendom.

*Volgorde van publicatie (voorafgegaan door codering):*

- 01 Volgnummer van de inschrijving alsmede nummer en dagtekening (dag, uur en minuut) van het depot, datum van inschrijving;
- 02 Datum waarop de geldigheidsduur van de inschrijving verstrijkt;
- 03 Naam van de deposant;
- 04 Adres (straat);
- 05 Plaats en land;
- 06 In voorkomend geval, naam en adres van de gemachtigde of, in voorkomend geval, vermelding van het correspondentie-adres van de deposant;
- 08 Afbeelding(en) van de tekening of het model;
- 09 In voorkomend geval, vermelding van de kleur(en);
- 10 in voorkomend geval, nadere omschrijving van de onder code 09 genoemde kleur(en);
- 11 Vermelding van het voortbrengsel alsmede klasse(n) en onderklasse(n) aanduiding;
- 12 In voorkomend geval, vermelding van de kenmerkende eigenschappen van de tekening of het model;
- 13 In voorkomend geval, vermelding van het recht van voorrang als bedoeld in artikel 4 van het Verdrag van Parijs tot bescherming van de Industriële Eigendom;
- 14 In voorkomend geval, vermelding van de naam van de werkelijke ontwerper van de tekening of het model.

### Rubriek II

Beneluxdepots ingeschreven overeenkomstig artikel 3.11 van het Benelux-verdrag inzake de intellectuele eigendom waarvan door de deposant opschorting van de publicatie van de inschrijving is gevraagd (artikel 3.12 van het Benelux-verdrag inzake de intellectuele eigendom).

*Volgorde van publicatie (voorafgegaan door codering):*

- 01 Volgnummer van de inschrijving, datum van inschrijving;
- 15 Vermelding van de termijn waarvoor opschorting van de publicatie werd gevraagd.

### Rubriek III

Beneluxdepots ingeschreven overeenkomstig artikel 3.11 van het Benelux-verdrag inzake de intellectuele eigendom waarvan door de deposant opschorting van de publicatie van de inschrijving werd gevraagd.

*Volgorde van publicatie (voorafgegaan door codering):*

- 01 Volgnummer van de inschrijving alsmede nummer en dagtekening (dag, uur en minuut) van het depot, datum van inschrijving;
- 02 Datum waarop de geldigheidsduur van de inschrijving verstrijkt;
- 03 Naam van de deposant;
- 04 Adres (straat);
- 05 Plaats en land;
- 06 In voorkomend geval, naam en adres van de gemachtigde of, in voorkomend geval, vermelding van het correspondentie-adres van de deposant;
- 08 Afbeelding(en) van de tekening of het model;
- 09 In voorkomend geval, vermelding van de kleur(en);
- 10 in voorkomend geval, nadere omschrijving van de onder code 09 genoemde kleur(en);
- 11 Vermelding van het voortbrengsel alsmede klasse(n) en onderklasse(n) aanduiding;
- 12 In voorkomend geval, vermelding van de kenmerkende eigenschappen van de tekening of het model;
- 13 In voorkomend geval, vermelding van het recht van voorrang als bedoeld in artikel 4 van het Verdrag van Parijs tot bescherming van de Industriële Eigendom;
- 14 In voorkomend geval, vermelding van de naam van de werkelijke ontwerper van de tekening of het model;
- 15 Vermelding van de termijn waarvoor opschorting van de publicatie werd gevraagd.

### Rubrique I

Dépôts Benelux enregistrés conformément aux dispositions de l'article 3.11 de la Convention Benelux en matière de propriété intellectuelle.

*Ordre de la publication (précédé d'un code):*

- 01 Numéro d'ordre de l'enregistrement ainsi que le numéro et la date (jour, heure et minute) du dépôt, la date d'enregistrement;
- 02 Date d'échéance de la durée de protection de l'enregistrement;
- 03 Nom du déposant;
- 04 Adresse (rue);
- 05 Localité et pays;
- 06 Le cas échéant, le nom et l'adresse du mandataire ou, le cas échéant, l'indication de l'adresse postale du déposant;
- 08 Reproduction(s) du dessin ou du modèle;
- 09 Le cas échéant, l'indication de la (des) couleur(s);
- 10 Le cas échéant, la description de la (des) couleur(s) mentionnée(s) au code 09;
- 11 Indication du produit ainsi que l'indication de la (des) classe(s) et de la (des) sous-classe(s);
- 12 Le cas échéant, l'indication des éléments caractéristiques du dessin ou du modèle;
- 13 Le cas échéant, l'indication du droit de priorité tel que visé à l'article 4 de la Convention de Paris pour la protection de la Propriété Industrielle;
- 14 Le cas échéant, l'indication du nom du véritable créateur du dessin ou du modèle.

### Rubrique II

Dépôts Benelux enregistrés conformément aux dispositions de l'article 3.11 de la Convention Benelux en matière de propriété intellectuelle pour lesquels le déposant a demandé l'ajournement de la publication de l'enregistrement (article 3.12 de la Convention Benelux en matière de propriété intellectuelle).

*Ordre de la publication (précédé d'un code):*

- 01 Numéro d'ordre de l'enregistrement, la date d'enregistrement;
- 15 Indication de la période d'ajournement de la publication.

### Rubrique III

Dépôts Benelux enregistrés conformément aux dispositions de l'article 3.11 de la Convention Benelux en matière de propriété intellectuelle pour lesquels le déposant avait demandé l'ajournement de la publication.

*Ordre de la publication (précédé d'un code):*

- 01 Numéro d'ordre de l'enregistrement ainsi que le numéro et la date (jour, heure et minute) du dépôt, la date d'enregistrement;
- 02 Date d'échéance de la durée de protection de l'enregistrement;
- 03 Nom du déposant;
- 04 Adresse (rue);
- 05 Localité et pays;
- 06 Le cas échéant, le nom et l'adresse du mandataire ou, le cas échéant, l'indication de l'adresse postale du déposant;
- 08 Reproduction(s) du dessin ou du modèle;
- 09 Le cas échéant, l'indication de la (des) couleur(s);
- 10 Le cas échéant, la description de la (des) couleur(s) mentionnée(s) au code 09;
- 11 Indication du produit ainsi que l'indication de la (des) classe(s) et de la (des) sous-classe(s);
- 12 Le cas échéant, l'indication des éléments caractéristiques du dessin ou du modèle;
- 13 Le cas échéant, l'indication du droit de priorité tel que visé à l'article 4 de la Convention de Paris pour la protection de la Propriété Industrielle;
- 14 Le cas échéant, l'indication du nom du véritable créateur du dessin ou du modèle;
- 15 Indication de la période d'ajournement de la publication.



## Rubriek IV

Beneluxdepots ingeschreven overeenkomstig artikel 3.13 van het Benelux-verdrag inzake de intellectuele eigendom werd opgeschort (in strijd met de goede zeden of de openbare orde van één der Beneluxlanden).

## Rubriek V

Beneluxdepots ingeschreven overeenkomstig artikel 3.11 van het Benelux-verdrag inzake de intellectuele eigendom waarvan de publicatie overeenkomstig artikel 3.13 van het Benelux-verdrag inzake de intellectuele eigendom werd opgeschort.

### *Volgorde van publicatie (voorafgegaan door codering):*

- 01 Volgnummer van de inschrijving alsmede nummer en dagtekening (dag, uur en minuut) van het depot, datum van inschrijving;
- 02 Datum waarop de geldigheidsduur van de inschrijving verstrijkt;
- 03 Naam van de deposant;
- 04 Adres (straat);
- 05 Plaats en land;
- 06 In voorkomend geval, naam en adres van de gemachtigde of, in voorkomend geval, vermelding van het correspondentie-adres van de deposant;
- 08 Afbeelding(en) van de tekening of het model;
- 09 In voorkomend geval, vermelding van de kleur(en);
- 10 in voorkomend geval, nadere omschrijving van de onder code 09 genoemde kleur(en);
- 11 Vermelding van het voortbrengsel alsmede klasse(n) en onderklasse(n) aanduiding;
- 12 In voorkomend geval, vermelding van de kenmerkende eigenschappen van de tekening of het model;
- 13 In voorkomend geval, vermelding van het recht van voorrang als bedoeld in artikel 4 van het Verdrag van Parijs tot bescherming van de Industriële Eigendom;
- 14 In voorkomend geval, vermelding van de naam van de werkelijke ontwerper van de tekening of het model.

## Rubriek VI

Beneluxdepots ingeschreven overeenkomstig artikel 3.11 van het Benelux-verdrag inzake de intellectuele eigendom waarvan een tweede publicatie is verricht (artikel 3.11, lid 3 van het Benelux-verdrag inzake de intellectuele eigendom).

### *Volgorde van publicatie (voorafgegaan door codering):*

- 01 Volgnummer van de inschrijving alsmede nummer en dagtekening (dag, uur en minuut) van het depot, datum van inschrijving;
- 02 Datum waarop de geldigheidsduur van de inschrijving verstrijkt;
- 03 Naam van de deposant;
- 04 Adres (straat);
- 05 Plaats en land;
- 06 In voorkomend geval, naam en adres van de gemachtigde of, in voorkomend geval, vermelding van het correspondentie-adres van de deposant;
- 08 Afbeelding(en) van de tekening of het model;
- 09 In voorkomend geval, vermelding van de kleur(en);
- 10 in voorkomend geval, nadere omschrijving van onder code 09 genoemde kleur(en);
- 11 Vermelding van het voortbrengsel alsmede klasse(n) en onderklasse aanduiding;
- 12 In voorkomend geval, vermelding van de kenmerkende eigenschappen van de tekening of het model;
- 13 In voorkomend geval, vermelding van het recht van voorrang als bedoeld in artikel 4 van het Verdrag van Parijs tot bescherming van de Industriële Eigendom;
- 14 In voorkomend geval, vermelding van de naam van de werkelijke ontwerper van de tekening of het model;
- 15 In voorkomend geval, vermelding van de termijn waarvoor opschorting van de publicatie werd gevraagd.

## Rubriek VII

Vernieuwingen van de overeenkomstig artikel 3.11 van het Benelux-verdrag inzake de intellectuele eigendom ingeschreven Beneluxdepots (artikel 3.14 van het Benelux-verdrag inzake de intellectuele eigendom).

### *Volgorde van publicatie (voorafgegaan door codering):*

- 01 Volgnummer van de inschrijving alsmede nummer en dagtekening (dag, uur en minuut) van het depot, datum van inschrijving;
- 02 Datum waarop de geldigheidsduur van de inschrijving verstrijkt;
- 03 Naam van de deposant;
- 04 Adres (straat);
- 05 Plaats en land;
- 06 In voorkomend geval, naam en adres van de gemachtigde of, in voorkomend geval, vermelding van het correspondentie-adres van de deposant;
- 08 Afbeelding(en) van de tekening of het model;

## Rubrique IV

Dépôts Benelux pour lesquels la publication a été ajournée conformément à l'article 3.13 de la Convention Benelux en matière de propriété intellectuelle (contraire aux bonnes moeurs ou à l'ordre public d'un des pays du Benelux).

## Rubrique V

Dépôts Benelux enregistrés conformément à l'article 3.11 de la Convention Benelux en matière de propriété intellectuelle pour lesquels la publication a été ajournée, conformément aux dispositions de l'article 3.13 de la Convention Benelux en matière de propriété intellectuelle.

### *Ordre de la publication (précédé d'un code):*

- 01 Numéro d'ordre de l'enregistrement ainsi que le numéro et la date (jour, heure et minute) du dépôt, la date d'enregistrement;
- 02 Date d'échéance de la durée de protection de l'enregistrement;
- 03 Nom du déposant;
- 04 Adresse (rue);
- 05 Localité et pays;
- 06 Le cas échéant, le nom et l'adresse du mandataire ou, le cas échéant, l'indication de l'adresse postale du déposant;
- 08 Reproduction(s) du dessin ou du modèle;
- 09 Le cas échéant, l'indication de la (des) couleur(s);
- 10 Le cas échéant, la description de la (des) couleur(s) mentionnée(s) au code 09;
- 11 Indication du produit ainsi que l'indication de la (des) classe(s) et de la (des) sous-classe(s);
- 12 Le cas échéant, l'indication des éléments caractéristiques du dessin ou du modèle;
- 13 Le cas échéant, l'indication du droit de priorité tel que visé à l'article 4 de la Convention de Paris pour la protection de la Propriété Industrielle;
- 14 Le cas échéant, l'indication du nom du véritable créateur du dessin ou du modèle.

## Rubrique VI

Dépôts Benelux enregistrés conformément à l'article 3.11 de la Convention Benelux en matière de propriété intellectuelle pour lesquels une nouvelle publication est faite (article 3.11, alinéa 3 de la Convention Benelux en matière de propriété intellectuelle).

### *Ordre de la publication (précédé d'un code):*

- 01 Numéro d'ordre de l'enregistrement ainsi que le numéro et la date (jour, heure et minute) du dépôt, la date d'enregistrement;
- 02 Date d'échéance de la durée de protection de l'enregistrement;
- 03 Nom du déposant;
- 04 Adresse (rue);
- 05 Localité et pays;
- 06 Le cas échéant, le nom et l'adresse du mandataire ou, le cas échéant, l'indication de l'adresse postale du déposant;
- 08 Reproduction(s) du dessin ou du modèle;
- 09 Le cas échéant, l'indication de la (des) couleur(s);
- 10 Le cas échéant, la description de la (des) couleur(s) mentionnée(s) au code 09;
- 11 Indication du produit ainsi que l'indication de la (des) classe(s) et de la (des) sous-classe(s);
- 12 Le cas échéant, l'indication des éléments caractéristiques du dessin ou du modèle;
- 13 Le cas échéant, l'indication du droit de priorité tel que visé à l'article 4 de la Convention de Paris pour la protection de la Propriété Industrielle;
- 14 Le cas échéant, l'indication du nom du véritable créateur du dessin ou du modèle;
- 15 Le cas échéant, l'indication de la période d'ajournement de la publication.

## Rubrique VII

Renouvellements de dépôts Benelux enregistrés conformément à l'article 3.11 de la Convention Benelux en matière de propriété intellectuelle (article 3.14 de la Convention Benelux en matière de propriété intellectuelle).

### *Ordre de la publication (précédé d'un code):*

- 01 Numéro d'ordre de l'enregistrement ainsi que le numéro et la date (jour, heure et minute) du dépôt, la date d'enregistrement;
- 02 Date d'échéance de la durée de protection de l'enregistrement;
- 03 Nom du déposant;
- 04 Adresse (rue);
- 05 Localité et pays;
- 06 Le cas échéant, le nom et l'adresse du mandataire ou, le cas échéant, l'indication de l'adresse postale du déposant;

- 09 In voorkomend geval, vermelding van de kleur(en);
- 10 In voorkomend geval, nadere omschrijving van de onder code 09 genoemde kleur(en);
- 11 Vermelding van het voortbrengsel alsmede klasse(n) en onderklassen) aanduiding;
- 12 In voorkomend geval, vermelding van de kenmerkende eigenschappen van de tekening of het model;
- 13 In voorkomend geval, vermelding van het recht van voorrang als bedoeld in artikel 4 van het Verdrag van Parijs tot bescherming van de Industriële Eigendom;
- 14 In voorkomend geval, vermelding van de naam van de werkelijke ontwerper van de tekening of het model;
- 18 Datum van verzoek tot vernieuwing.

- 08 Reproduction(s) du dessin ou du modèle;
- 09 Le cas échéant, l'indication de la (des) couleur(s);
- 10 Le cas échéant, la description de la (des) couleur(s) mentionnée(s) au code 09;
- 11 Indication du produit ainsi que l'indication de la (des) classe(s) et de la (des) sous-classe(s);
- 12 Le cas échéant, l'indication des éléments caractéristiques du dessin ou du modèle;
- 13 Le cas échéant, l'indication du droit de priorité tel que visé à l'article 4 de la Convention de Paris pour la protection de la Propriété Industrielle;
- 14 Le cas échéant, l'indication du nom du véritable créateur du dessin ou du modèle;
- 18 Date de la requête de renouvellement.

### Rubriek VIII

Beneluxdepots waarbij wijzigingen van de inschrijving van de tekening of het model in het register werden aangetekend (regel 3.1 van het Uitvoeringsreglement).

- 01 Overdrachten
- 02 Licenties
- 03 Pandrechten
- 04 Beslagleggingen
- 05 Doorhalen van licenties, pand, beslag
- 06 Adreswijzigingen (houder)
- 07 Naamswijzigingen (houder)
- 08 a Wijzigingen van correspondentie-adres
- b Aanstelling of wijziging van gemachtigde
- c Naams- en adreswijzigingen van gemachtigde
- d Naams- of adreswijzigingen van gemachtigde
- 09 Naams- en adreswijzigingen (houder)
- 10 Verbeteringen van schrijffouten
- 11 Overige verbeteringen

N.B.-De na de tekst van een wijziging voorkomende aanduiding betreft een interne codering.  
-Indien na de datum van aantekening de aanduidingen (1), (2), enz. voorkomen betekent dit dat bij de registraties gelijktijdig meerdere wijzigingen zijn aangetekend. Tevens geven deze aanduidingen de volgorde der wijzigingen aan.

### Rubriek IX

Beneluxdepots waarvan ingevolge een rechterlijke beslissing die in kracht van gewijsde is gegaan, de doorhaling van de inschrijving heeft plaatsgevonden op verzoek van de meest gereede partij (artikel 1.14 en 4.5 van het Benelux-verdrag inzake de intellectuele eigendom en regel 3.1 van het Uitvoeringsreglement).

### Rubriek X

- A Beneluxdepots waarvan de vrijwillige/ambtshalve doorhaling van de inschrijving heeft plaatsgevonden (artikel 3.21 van het Benelux-verdrag inzake de intellectuele eigendom en regel 3.1 van het Uitvoeringsreglement).  
*Volgorde van publicatie (voorafgegaan door codering):*
  - 01 Volgnummer van de inschrijving.
- B Benelux en internationale depots waarbij een verklaring van de houder of een rechtelijke beslissing als bedoeld in artikel 3.24, lid 3 van het Benelux-verdrag inzake de intellectuele eigendom is ingeschreven.  
*Volgorde van publicatie (voorafgegaan door codering):*
  - 01 Volgnummer van de inschrijving.

### Rubriek XI

Inschrijvingen van Benelux- en internationale depots waarbij een vordering tot opeising van de ontwerper werd ingeschreven (artikel 3.7 van het Benelux-verdrag inzake de intellectuele eigendom en regel 2.10, lid 1 van het Uitvoeringsreglement).

*Volgorde van publicatie (voorafgegaan door codering):*

- 01 Volgnummer van de inschrijving;
- 14 Naam van de ontwerper.

### Rubriek XII

Inschrijvingen van Benelux- en internationale depots waarbij de in artikel 3.7 het Benelux-verdrag inzake de intellectuele eigendom genoemde inschrijving van de vordering tot opeising werd doorgehaald (regel 2.10, lid 2 van het Uitvoeringsreglement).

*Volgorde van publicatie (voorafgegaan door codering):*

- 01 Volgnummer van de inschrijving;
- 14 Naam van de ontwerper.

### Rubrique VIII

Dépôts Benelux auprès desquels sont enregistrées au registre des modifications de l'enregistrement du dessin ou modèle (règle 3.1 du Règlement d'exécution).

- 01 Cessions
- 02 Licences
- 03 Droits de gage
- 04 Saisies
- 05 Radiation de licences, gages, saisies
- 06 Changement d'adresse (titulaire)
- 07 Changement de nom (titulaire)
- 08 a Changements d'adresse de correspondance
- b Institution ou changement de mandataire
- c Changements de nom et d'adresse du mandataire
- d Changements de nom ou d'adresse du mandataire
- 09 Changement de nom et d'adresse (titulaire)
- 10 Corrections d'erreurs de plume
- 11 Autre rectifications

N.B.-L'indication qui pourrait figurer après le texte d'une modification est un code interne.  
-Si les indications (1), (2), etc. devaient figurer après la date de notification, cela signifie qu'il y a plusieurs modifications qui sont notifiées simultanément. Ces indications font également apparaître le rang des modifications.

### Rubrique IX

Dépôts Benelux dont la radiation de l'enregistrement, faisant suite à une décision judiciaire coulée en force de chose jugée, a été effectuée à la demande de la partie la plus diligente (article 1.14 et 4.5 de la Convention Benelux en matière de propriété intellectuelle et la règle 3.1 du Règlement d'exécution).

### Rubrique X

- A Dépôts Benelux dont la radiation volontaire/d'office de l'enregistrement a été effectuée (article 3.21 de la Convention Benelux en matière de propriété intellectuelle et la règle 3.1 du Règlement d'exécution).  
*Ordre de la publication (précédé d'un code):*
  - 01 Numéro d'ordre de l'enregistrement.
- B Dépôts Benelux ou internationaux pour lesquels une requête de renonciation partielle ou une décision judiciaire est enregistrée, comme visée à l'article 3.24, alinéa 3 de la Convention Benelux en matière de propriété intellectuelle).  
*Ordre de la publication (précédé d'un code):*
  - 01 Numéro d'ordre de l'enregistrement.

### Rubrique XI

Enregistrements de dépôts Benelux et internationaux auprès desquels une action en revendication du créateur a été enregistrée (article 3.7 de la Convention Benelux en matière de propriété intellectuelle et règle 2.10, alinéa 1 du Règlement d'exécution).

*Ordre de la publication (précédé d'un code):*

- 01 Numéro d'ordre de l'enregistrement;
- 14 Nom du créateur.

### Rubrique XII

Enregistrements de dépôts Benelux et internationaux auprès desquels l'enregistrement de l'action en revendication visée à l'article 3.7 été radié (règle 2.10, alinéa 2 du Règlement d'exécution).

*Ordre de la publication (précédé d'un code):*

- 01 Numéro d'ordre de l'enregistrement;
- 14 Nom du créateur.

**Rubriek XIII**

Internationale inschrijvingen waarbij zijn aangetekend:  
(regel 3.2, lid 3 van het Uitvoeringsreglement)

- a Nietigverklaring;
- b Vervallen verklaring;
- c Licentieverlening;
- d Pandrecht;
- e Beslaglegging;
- f Doorhaling der licentieverlening, pand, beslag.

**Rubriek XIV**

Inschrijvingen van Benelux- en internationale depots waarbij de bijzondere verklaring betreffende instandhouding van een auteursrecht is aangetekend (artikel 21, lid 3 en artikel 24 van de Eenvormige Beneluxwet inzake Tekeningen of Modellen).

**Niet meer van toepassing sinds december 2003.**

**Rubriek XV**

Beneluxdepots waarvan de geldigheidsduur van de inschrijving verstreken is (artikel 3.22, sub a. van het Benelux-verdrag inzake de intellectuele eigendom).

De publicatie heeft plaats na afloop van de termijn van uitstel bedoeld in artikel 3.14, lid 3 van het Benelux-verdrag inzake de intellectuele eigendom.

**Rubrique XIII**

Enregistrements internationaux auprès desquels sont enregistrées:  
(règle 3.2, alinéa 3 du Règlement d'exécution).

- a Des décisions d'annulation;
- b Des décisions d'extinction;
- c Des licences;
- d Gages;
- e Saisies;
- f Des radiations de licence, gages, saisies.

**Rubrique XIV**

Enregistrements de dépôts Benelux et internationaux auprès desquels la déclaration spéciale concernant le maintien d'un droit d'auteur est enregistrée (article 21, par. 3 et article 24 de la Loi Uniforme Benelux en matière de Dessins ou Modèles).

**Plus d'application depuis décembre 2003.**

**Rubrique XV**

Dépôts Benelux dont l'enregistrement est venu à expiration (article 3.22, sous a. de la Convention Benelux en matière de propriété intellectuelle).

La publication a eu lieu après l'écoulement du délai de grâce prévu à l'article 3.14, alinéa 3 de la Convention Benelux en matière de propriété intellectuelle.



# Mededeling Communication

---

## Mededeling betreffende het tijdstip van ontvangst van stukken

Tot 2003 beschouwde het Benelux-Bureau voor de Intellectuele Eigendom (BBIE) stukken die na sluitingstijd werden ontvangen, geacht te zijn ontvangen om twaalf uur 's avonds van dezelfde dag. Hiervoor hanteerde het BBIE de tijdsaanduiding dd.mm.jjjj, 24.00 uur.

De internationale standaards voor tijdsnotatie kennen het tijdstip 24.00 uur niet. Als gevolg hiervan kan de door het BBIE in het verleden gehanteerde methode van tijdsnotatie leiden tot problemen in de geautomatiseerde gegevensverwerking door externe computersystemen.

Het BBIE heeft dan ook besloten het gehele modellenregister, waarin nog ingeschreven modellen voorkomen van voor 2003, aan te passen aan de internationale standaard tijdsnotatie en alle nu als 24.00 uur geregistreerde tijdstippen op 1 september 2012 om te zetten in 23.59 uur. Hiermee worden mogelijke toekomstige problemen bij de elektronische verwerking van gegevens uit het modellenregister van het BBIE voorkomen. Wellicht ten overvloede merken wij op dat dit gewijzigde tijdstip van ontvangst ook op de afschriften van de betreffende modellen zal verschijnen. Het BBIE benadrukt dat deze wijziging van geregistreerde tijdstippen op geen enkele wijze beoogt wijzigingen aan te brengen in de beschermingsomvang of rangorde van geregistreerde modellen.

---

## Communication concernant l'heure de réception des pièces

Jusqu'en 2003, l'Office Benelux de la Propriété intellectuelle (OBPI) considérait les pièces reçues après l'heure de fermeture comme l'ayant été à minuit le même jour. L'OBPI utilisait à ces fins l'horodatage jj.mm.aaaa, 24.00 heures.

Les normes internationales d'horodatage ne connaissent pas l'heure 24.00 heures. De ce fait, la méthode d'horodatage utilisée dans le passé par l'OBPI peut provoquer des problèmes au niveau du traitement informatisé des données par des systèmes informatiques externes.

L'OBPI a dès lors décidé que le registre des modèles dans son ensemble, dans lequel figurent toujours des modèles enregistrés avant 2003, sera adapté à l'horodatage international et toutes les heures enregistrées sous la forme « 24.00 heures » seront converties en 23.59 heures en date du 1er septembre 2012. On évitera ainsi des problèmes éventuels au niveau du traitement électronique des données du registre des modèles de l'OBPI. Il est sans doute superflu de remarquer que cette heure de réception modifiée figurera aussi sur les copies des modèles en question. L'OBPI souligne que cette modification des heures enregistrées n'entend nullement apporter des modifications à l'étendue de protection ou au rang des modèles enregistrés.







## Rubriek I Rubrique I

*Beneluxdepots ingeschreven overeenkomstig artikel 3.11 van het Benelux-verdrag inzake de intellectuele eigendom.*

- 01 Volgnummer van de inschrijving alsmede nummer en dagtekening (dag, uur en minuut) van het depot, datum van inschrijving;
- 02 Datum waarop de geldigheidsduur van de inschrijving verstrijkt;
- 03 Naam van de deposant;
- 04 Adres (straat);
- 05 Plaats en land;
- 06 In voorkomend geval, naam en adres van de gemachtigde of, in voorkomend geval, vermelding van het correspondentie-adres van de deposant;
- 08 Afbeelding(en) van de tekening of het model;
- 09 In voorkomend geval, vermelding van de kleur(en);
- 10 In voorkomend geval, nadere omschrijving van de onder code 09 genoemde kleur(en);
- 11 Vermelding van het voortbrengsel alsmede klasse(n) en onderklasse(n) aanduiding;
- 12 In voorkomend geval, vermelding van de kenmerkende eigenschappen van de tekening of het model;
- 13 In voorkomend geval, vermelding van het recht van voorrang als bedoeld in artikel 4 van het Verdrag van Parijs tot bescherming van de Industriële Eigendom;
- 14 In voorkomend geval, vermelding van de naam van de werkelijke ontwerper van de tekening of het model.

*Dépôts Benelux enregistrés conformément aux dispositions de l'article 3.11 de la Convention Benelux en matière de propriété intellectuelle.*

- 01 Numéro d'ordre de l'enregistrement ainsi que le numéro et la date (jour, heure et minute) du dépôt, la date d'enregistrement;
- 02 Date d'échéance de la durée de protection de l'enregistrement;
- 03 Nom du déposant;
- 04 Adresse (rue);
- 05 Localité et pays;
- 06 Le cas échéant, le nom et l'adresse du mandataire ou, le cas échéant, l'indication de l'adresse postale du déposant;
- 08 Reproduction(s) du dessin ou du modèle;
- 09 Le cas échéant, l'indication de la (des) couleur(s);
- 10 Le cas échéant, la description de la (des) couleur(s) mentionnée(s) au code 09;
- 11 Indication du produit ainsi que l'indication de la (des) classe(s) et de la (des) sous-classe(s);
- 12 Le cas échéant, l'indication des éléments caractéristiques du dessin ou du modèle;
- 13 Le cas échéant, l'indication du droit de priorité tel que visé à l'article 4 de la Convention de Paris pour la protection de la Propriété Industrielle;
- 14 Le cas échéant, l'indication du nom du véritable créateur du dessin ou du modèle.





- 01 *Inschrijvingsnummer*  
**39031-13**  
*Nummer en dagtekening (dag en uur) van het depot*  
84131-13 12.09.2011 , 17.11  
*Datum inschrijving*  
07.06.2012 ,
- 02 *Vervaldatum*  
12.09.2016
- 03 *Naam van de deposant*  
Stol Architecten B.V.
- 04 *Adres (straat en nummer) van de deposant*  
Meer en Duin 5
- 05 *Postcode, plaats en land van de deposant*  
2163 HA Lisse,  
Nederland
- 06 *Naam en adres van de gemachtigde of vermelding van het correspondentie-adres van de deposant*  
Merkenbureau Knijff & Partners B.V.  
Leeuwenveldseweg 12  
1382 LX Weesp  
Nederland.
- 08 *Afbeelding van de tekening of het model*  
ZIE AFBEELDING(EN)
- 09 *Vermelding van de kleur(en)*  
diverse tinten grijs, wit, bruin
- 11 *Vermelding van het voortbrengsel gevolgd door de aanduiding van de klasse(n) en onderklasse(n)*  
Architectenplan (kl 19-08).
- 12 *Beschrijving van de kenmerkende eigenschappen van het nieuwe uiterlijk van het voortbrengsel; in voorkomend geval, vermelding van de onderdelen van de tekening of het model waarop de kleuren betrekking hebben*  
Woningmodel met verdieping;  
axonometrie van verdieping.

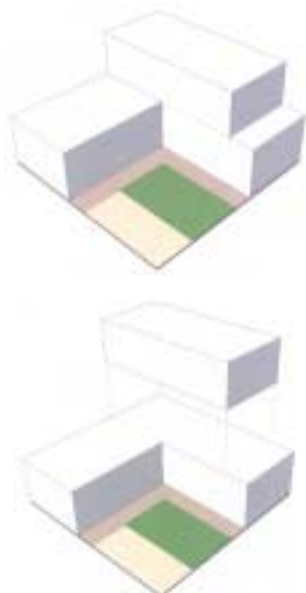

- 01 *Inschrijvingsnummer*  
**39032-00**  
*Nummer en dagtekening (dag en uur) van het depot*  
06941-00 02.05.2011 , 12.15

- Datum inschrijving*  
15.06.2012 ,
- 02 *Vervaldatum*  
02.05.2016
- 03 *Naam van de deposant*  
BVBA SHAAN
- 04 *Adres (straat en nummer) van de deposant*  
Ropsy Chaudron 45
- 05 *Postcode, plaats en land van de deposant*  
1070 Brussel,  
België
- 08 *Afbeelding van de tekening of het model*  
ZIE AFBEELDING(EN)
- 11 *Vermelding van het voortbrengsel gevolgd door de aanduiding van de klasse(n) en onderklasse(n)*  
Bokaal (kl 7-01).



- 01 *Numéro d'enregistrement*  
**39033-01**  
*Numéro, date et heure du dépôt*  
06940-01 13.04.2011 , 11.45  
*Date de l'enregistrement*  
05.07.2012 ,
- 02 *Date d'échéance*  
13.04.2016
- 03 *Nom du déposant*  
VIESLET Marc;  
VIESLET Jean-Paul,  
Rue des Champs 4,  
4000 Liège
- 04 *Adresse (rue et numéro) du déposant*  
Rue du Tilleul 11
- 05 *Code postal, localité et pays du déposant*  
4890 Thimister,  
Belgique
- 08 *Reproduction du dessin ou modèle*  
VOIR REPRODUCTION(S)
- 11 *Indication du produit suivi de la (des) classe(s) et de la (des) sous-classe(s)*  
Jeu (cl 21-01).
- 14 *Indication du nom du véritable créateur du dessin ou modèle*  
VIESLET Marc; VIESLET Jean-Paul

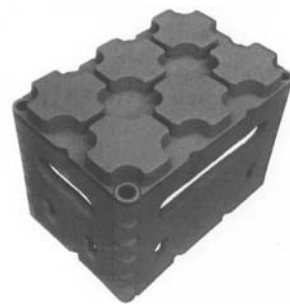

- 01 *Numéro d'enregistrement*  
**39033-02**  
*Numéro, date et heure du dépôt*  
06940-02 13.04.2011 , 11.45  
*Date de l'enregistrement*  
05.07.2012 ,
- 02 *Date d'échéance*  
13.04.2016
- 03 *Nom du déposant*  
VIESLET Marc;  
VIESLET Jean-Paul,  
Rue des Champs 4,  
4000 Liège
- 04 *Adresse (rue et numéro) du déposant*  
Rue du Tilleul 11
- 05 *Code postal, localité et pays du déposant*  
4890 Thimister,  
Belgique
- 08 *Reproduction du dessin ou modèle*  
VOIR REPRODUCTION(S)
- 11 *Indication du produit suivi de la (des) classe(s) et de la (des) sous-classe(s)*  
Meuble combiné (cl 6-05).
- 14 *Indication du nom du véritable créateur du dessin ou modèle*  
VIESLET Marc; VIESLET Jean-Paul

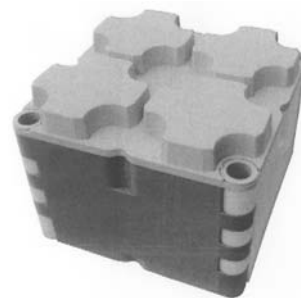

- 01 *Numéro d'enregistrement*  
**39033-03**  
*Numéro, date et heure du dépôt*  
06940-03 13.04.2011 , 11.45  
*Date de l'enregistrement*  
05.07.2012 ,
- 02 *Date d'échéance*  
13.04.2016
- 03 *Nom du déposant*  
VIESLET Marc;  
VIESLET Jean-Paul,

Rue des Champs 4,  
4000 Liège

- 04 Adresse (rue et numéro) du déposant  
Rue du Tilleul 11
- 05 Code postal, localité et pays du déposant  
4890 Thimister,  
Belgique
- 08 Reproduction du dessin ou modèle  
VOIR REPRODUCTION(S)
- 11 Indication du produit suivi de la (des)  
classe(s) et de la (des) sous-classe(s)  
Jeu (cl 21-01).
- 14 Indication du nom du véritable créateur du  
dessin ou modèle  
VIESLET Marc; VIESLET Jean-Paul



- 01 Numéro d'enregistrement  
**39033-04**
- Numéro, date et heure du dépôt  
06940-04 13.04.2011 , 11.45
- Date de l'enregistrement  
05.07.2012 ,
- 02 Date d'échéance  
13.04.2016
- 03 Nom du déposant  
VIESLET Marc;  
VIESLET Jean-Paul,  
Rue des Champs 4,  
4000 Liège
- 04 Adresse (rue et numéro) du déposant  
Rue du Tilleul 11
- 05 Code postal, localité et pays du déposant  
4890 Thimister,  
Belgique
- 08 Reproduction du dessin ou modèle  
VOIR REPRODUCTION(S)
- 11 Indication du produit suivi de la (des)  
classe(s) et de la (des) sous-classe(s)  
Meuble combiné (cl 6-05).
- 14 Indication du nom du véritable créateur du  
dessin ou modèle  
VIESLET Marc; VIESLET Jean-Paul

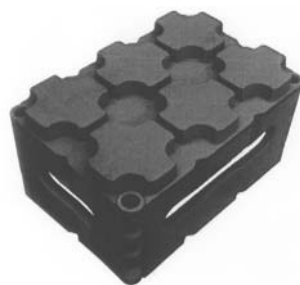

- 01 Numéro d'enregistrement  
**39034-00**
- Numéro, date et heure du dépôt  
06951-00 08.09.2011 , 10.00
- Date de l'enregistrement  
05.07.2012 ,
- 02 Date d'échéance  
08.09.2016
- 03 Nom du déposant  
RST LOCATION S.A.
- 04 Adresse (rue et numéro) du déposant  
Route de Philippeville 64
- 05 Code postal, localité et pays du déposant  
5651 Tarcienne,  
Belgique
- 08 Reproduction du dessin ou modèle  
VOIR REPRODUCTION(S)
- 09 Indication de la (des) couleur(s)  
gris, rouge, rose, noir.
- 11 Indication du produit suivi de la (des)  
classe(s) et de la (des) sous-classe(s)  
Mascotte (ornement) (Cl 11-02).
- 12 Description des éléments caractéristiques de  
l'aspect nouveau du produit; le cas échéant,  
indication des parties du dessin ou modèle  
auxquelles se rapportent les couleurs  
Corps mince, tête arrondie avec 1  
museau, 2 mèches pointues courbées de  
part et d'autre de la bouche et devant  
chaque oreille, les yeux sont ovales,  
deux oreilles au sommet du crâne; les  
chaussures sont deux demies capsules  
avec en avant de la chaussure les lettres  
RST. 1 chemise et 1 casquette rouge  
avec le logo RST; un casque  
multimédia sur la tête; longue queue  
fine et terminée en pointe à l'arrière;  
Surface lisse.



- 01 Inschrijvingsnummer  
**39035-00**
- Nummer en dagtekening (dag en uur) van het  
depot  
06956-00 05.12.2011 , 10.00
- Datum inschrijving  
05.07.2012 ,
- 02 Vervaldatum  
05.12.2016
- 03 Naam van de deposant  
EECKHOUT Wim
- 04 Adres (straat en nummer) van de deposant  
Ooststraat 18/1
- 05 Postcode, plaats en land van de deposant  
9620 Zottegem,  
België
- 08 Afbeelding van de tekening of het model  
ZIE AFBEELDING(EN)
- 11 Vermelding van het voortbrengsel gevolgd  
door de aanduiding van de klasse(n) en  
onderklasse(n)  
Trap (kl 25-04).
- 12 Beschrijving van de kenmerkende eigen-  
schappen van het nieuwe uiterlijk van het  
voortbrengsel; in voorkomend geval, vermeld-  
ing van de onderdelen van de tekening of het  
model waarop de kleuren betrekking hebben  
De trap is samengesteld uit  
ellipsvormige treden.
- 14 Vermelding van de naam van de werkelijke  
ontwerper van de tekening  
EECKHOUT Wim

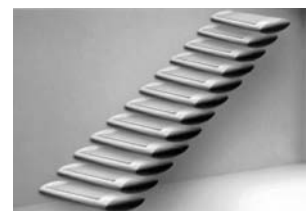

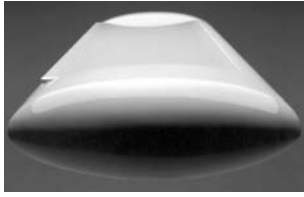

- 01 *Numéro d'enregistrement*  
**39036-01**  
*Numéro, date et heure du dépôt*  
06974-01 25.04.2012 , 11.38  
*Date de l'enregistrement*  
13.07.2012 ,  
02 *Date d'échéance*  
25.04.2017  
03 *Nom du déposant*  
Louis Parmentier  
04 *Adresse (rue et numéro) du déposant*  
322 av. de Jette  
05 *Code postal, localité et pays du déposant*  
1090 Bruxelles,  
Belgique  
06 *Nom et adresse du mandataire ou indication de l'adresse postale du déposant*  
Office Kirkpatrick S.A.  
32, Avenue Wolfers  
B-1310 La Hulpe  
Belgique.  
08 *Reproduction du dessin ou modèle*  
VOIR REPRODUCTION(S)  
11 *Indication du produit suivi de la (des) classe(s) et de la (des) sous-classe(s)*  
Protège-Lèvre pour le sport (cl 29-02).  
14 *Indication du nom du véritable créateur du dessin ou modèle*  
PARMENTIER Louis



- 01 *Numéro d'enregistrement*  
**39036-02**  
*Numéro, date et heure du dépôt*  
06974-02 25.04.2012 , 11.38  
*Date de l'enregistrement*  
13.07.2012 ,  
02 *Date d'échéance*  
25.04.2017

- 03 *Nom du déposant*  
Louis Parmentier  
04 *Adresse (rue et numéro) du déposant*  
322 av. de Jette  
05 *Code postal, localité et pays du déposant*  
1090 Bruxelles,  
Belgique  
06 *Nom et adresse du mandataire ou indication de l'adresse postale du déposant*  
Office Kirkpatrick S.A.  
32, Avenue Wolfers  
B-1310 La Hulpe  
Belgique.  
08 *Reproduction du dessin ou modèle*  
VOIR REPRODUCTION(S)  
11 *Indication du produit suivi de la (des) classe(s) et de la (des) sous-classe(s)*  
Protège-Lèvre pour (dispositif de protection contre les rayons du soleil (cl 29-02).  
14 *Indication du nom du véritable créateur du dessin ou modèle*  
PARMENTIER Louis

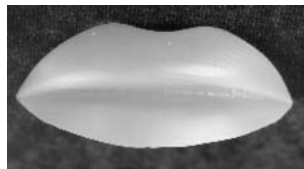

- 01 *Numéro d'enregistrement*  
**39037-00**  
*Numéro, date et heure du dépôt*  
06979-00 31.05.2012 , 10.00  
*Date de l'enregistrement*  
14.06.2012 ,  
02 *Date d'échéance*  
31.05.2017  
03 *Nom du déposant*  
WH sprl  
04 *Adresse (rue et numéro) du déposant*  
Rue Montgomery 42  
05 *Code postal, localité et pays du déposant*  
4030 Liège,  
Belgique  
08 *Reproduction du dessin ou modèle*  
VOIR REPRODUCTION(S)  
11 *Indication du produit suivi de la (des) classe(s) et de la (des) sous-classe(s)*  
Table (cl 6-03).

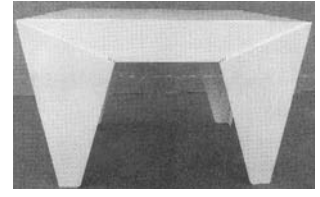
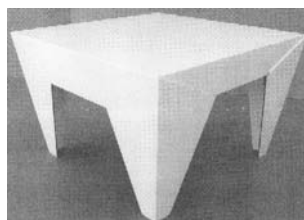

- 01 *Inschrijvingsnummer*  
**39038-00**  
*Nummer en dagtekening (dag en uur) van het depot*  
84183-00 31.10.2011 , 08.43  
*Datum inschrijving*  
25.06.2012 ,  
02 *Vervaldatum*  
31.10.2016  
03 *Naam van de deposant*  
Anne Miranda Groeneveld-van der Werf  
h.o.d.n. Pearls and Co  
04 *Adres (straat en nummer) van de deposant*  
Kornelis ter Laanstraat 31  
05 *Postcode, plaats en land van de deposant*  
9951 NN Winsum,  
Nederland  
08 *Afbeelding van de tekening of het model*  
ZIE AFBEELDING(EN)  
11 *Vermelding van het voortbrengsel gevolgd door de aanduiding van de klasse(n) en onderklasse(n)*  
Set parels voor collier (kl 11-01).  
12 *Beschrijving van de kenmerkende eigenschappen van het nieuwe uiterlijk van het voortbrengsel; in voorkomend geval, vermelding van de onderdelen van de tekening of het model waarop de kleuren betrekking hebben*  
Tussen de eerste en tweede cultive parel zit een sterling zilveren bead (kraal) met de inscriptie "KH-PEARLS; gravure.  
14 *Vermelding van de naam van de werkelijke ontwerper van de tekening*  
GROENEVELD-VAN DER WERF  
Anne Miranda





- 01 *Inschrijvingsnummer*  
**39039-00**

*Nummer en dagtekening (dag en uur) van het depot*

83992-00 16.03.2012 , 08.00

*Datum inschrijving*  
05.07.2012 ,

- 02 *Vervaldatum*  
16.03.2017

- 03 *Naam van de deposant*  
Marijn Beije

- 04 *Adres (straat en nummer) van de deposant*  
Hees 10

- 05 *Postcode, plaats en land van de deposant*  
5521 NV Eersel,  
Nederland

- 06 *Naam en adres van de gemachtigde of vermelding van het correspondentie-adres van de deposant*

Ed Rhebergen  
Hees 10

5521 NV Eersel  
Nederland.

- 08 *Afbeelding van de tekening of het model*  
ZIE AFBEELDING(EN)

- 11 *Vermelding van het voortbrengsel gevolgd door de aanduiding van de klasse(n) en onderklasse(n)*

Kampeervlot (kl 12-06).

- 14 *Vermelding van de naam van de werkelijke ontwerper van de tekening*  
BEIJE Marijn

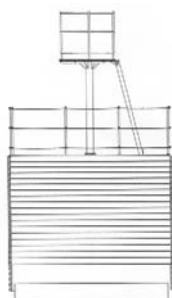
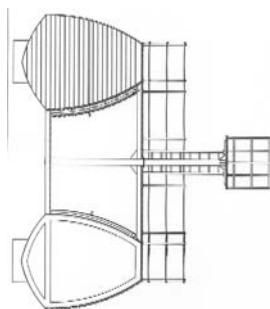
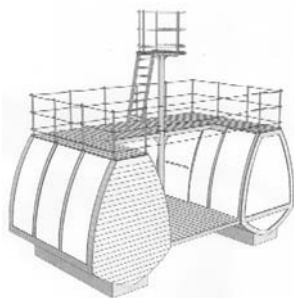

- 01 *Inschrijvingsnummer*  
**39040-00**

*Nummer en dagtekening (dag en uur) van het depot*

84094-00 08.02.2012 , 08.00

*Datum inschrijving*  
29.06.2012 ,

- 02 *Vervaldatum*  
08.02.2017

- 03 *Naam van de deposant*  
Eric Ligeon

- 04 *Adres (straat en nummer) van de deposant*  
Aalsvoort 57

- 05 *Postcode, plaats en land van de deposant*  
7241 MA Lochem,  
Nederland

- 08 *Afbeelding van de tekening of het model*  
ZIE AFBEELDING(EN)

- 11 *Vermelding van het voortbrengsel gevolgd door de aanduiding van de klasse(n) en onderklasse(n)*

Houder voor douchespons (kl 23-02)

- 14 *Vermelding van de naam van de werkelijke ontwerper van de tekening*  
LIGEON Eric

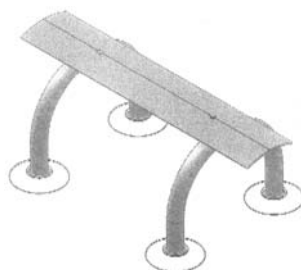

- 01 *Inschrijvingsnummer*  
**39041-00**

*Nummer en dagtekening (dag en uur) van het depot*

84102-00 19.01.2012 , 08.00

*Datum inschrijving*  
29.06.2012 ,

- 02 *Vervaldatum*  
19.01.2017

- 03 *Naam van de deposant*  
Peter Riekwel; Sandra Carolien  
Oostendorp  
h.o.d.n. carolienmeubelstoffering

- 04 *Adres (straat en nummer) van de deposant*  
Spijkerstraat 239-1

- 05 *Postcode, plaats en land van de deposant*  
6828 DE Arnhem,  
Nederland

- 08 *Afbeelding van de tekening of het model*  
ZIE AFBEELDING(EN)

- 11 *Vermelding van het voortbrengsel gevolgd door de aanduiding van de klasse(n) en onderklasse(n)*  
Kussen (kl 6-09).

- 14 *Vermelding van de naam van de werkelijke ontwerper van de tekening*  
RIEKWEL Peter



- 01 *Inschrijvingsnummer*  
**39042-00**

*Nummer en dagtekening (dag en uur) van het depot*

84104-00 25.08.2011 , 08.00

*Datum inschrijving*  
27.06.2012 ,

- 02 *Vervaldatum*  
25.08.2016

- 03 *Naam van de deposant*  
Simon J. de Groot

- 04 *Adres (straat en nummer) van de deposant*  
Veilingweg 5

- 05 *Postcode, plaats en land van de deposant*  
1696 AJ Oosterblokker,  
Nederland

- 08 *Afbeelding van de tekening of het model*  
ZIE AFBEELDING(EN)

- 11 *Vermelding van het voortbrengsel gevolgd door de aanduiding van de klasse(n) en onderklasse(n)*

Afvoergatinrichting (kl 23-02).



01 *Inschrijvingsnummer*  
**39043-01**

*Nummer en dagtekening (dag en uur) van het depot*

84126-01 12.09.2011 , 08.00

*Datum inschrijving*

15.06.2012 ,

02 *Vervaldatum*

12.09.2016

03 *Naam van de deposant*

Deonet Services B.V.

04 *Adres (straat en nummer) van de deposant*

Dillenburgstraat 29

05 *Postcode, plaats en land van de deposant*

5652 AM Eindhoven,  
Nederland

08 *Afbeelding van de tekening of het model*  
ZIE AFBEELDING(EN)

11 *Vermelding van het voortbrengsel gevolgd door de aanduiding van de klasse(n) en onderklasse(n)*

Verpakking (kl 9-03).

14 *Vermelding van de naam van de werkelijke ontwerper van de tekening*  
GEBOERS Pieter



01 *Inschrijvingsnummer*  
**39043-02**

*Nummer en dagtekening (dag en uur) van het depot*

84126-02 12.09.2011 , 08.00

*Datum inschrijving*

15.06.2012 ,

02 *Vervaldatum*

12.09.2016

03 *Naam van de deposant*  
Deonet Services B.V.

04 *Adres (straat en nummer) van de deposant*  
Dillenburgstraat 29

05 *Postcode, plaats en land van de deposant*  
5652 AM Eindhoven,  
Nederland

08 *Afbeelding van de tekening of het model*  
ZIE AFBEELDING(EN)

11 *Vermelding van het voortbrengsel gevolgd door de aanduiding van de klasse(n) en onderklasse(n)*

Verpakking (kl 9-03).

14 *Vermelding van de naam van de werkelijke ontwerper van de tekening*  
GEBOERS Pieter

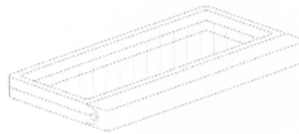

01 *Inschrijvingsnummer*  
**39044-01**

*Nummer en dagtekening (dag en uur) van het depot*

84135-01 01.05.2012 , 10.58

*Datum inschrijving*

11.07.2012 ,

02 *Vervaldatum*

01.05.2017

03 *Naam van de deposant*

Jonka B.V.

04 *Adres (straat en nummer) van de deposant*

Bovenberg 68, Postbus 5

05 *Postcode, plaats en land van de deposant*

2860 AA Bergambacht,  
Nederland

08 *Afbeelding van de tekening of het model*  
ZIE AFBEELDING(EN)

11 *Vermelding van het voortbrengsel gevolgd door de aanduiding van de klasse(n) en onderklasse(n)*

Profiel (kl 25-01).

14 *Vermelding van de naam van de werkelijke ontwerper van de tekening*  
HABERMAN Henk

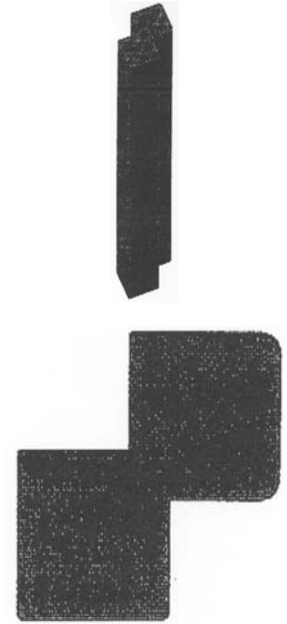

01 *Inschrijvingsnummer*  
**39044-02**

*Nummer en dagtekening (dag en uur) van het depot*

84135-02 01.05.2012 , 10.58

*Datum inschrijving*

11.07.2012 ,

02 *Vervaldatum*

01.05.2017

03 *Naam van de deposant*

Jonka B.V.

04 *Adres (straat en nummer) van de deposant*

Bovenberg 68, Postbus 5

05 *Postcode, plaats en land van de deposant*

2860 AA Bergambacht,  
Nederland

08 *Afbeelding van de tekening of het model*  
ZIE AFBEELDING(EN)

11 *Vermelding van het voortbrengsel gevolgd door de aanduiding van de klasse(n) en onderklasse(n)*

Profiel (kl 25-01).

14 *Vermelding van de naam van de werkelijke ontwerper van de tekening*  
HABERMAN Henk

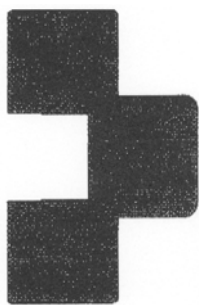

01 *Inschrijvingsnummer***39044-03***Nummer en dagtekening (dag en uur) van het depot*

84135-03 01.05.2012 , 10.58

*Datum inschrijving*

11.07.2012 ,

02 *Vervaldatum*

01.05.2017

03 *Naam van de deposant*

Jonka B.V.

04 *Adres (straat en nummer) van de deposant*

Bovenberg 68, Postbus 5

05 *Postcode, plaats en land van de deposant*2860 AA Bergambacht,  
Nederland08 *Afbeelding van de tekening of het model*

ZIE AFBEELDING(EN)

11 *Vermelding van het voortbrengsel gevolgd door de aanduiding van de klasse(n) en onderklasse(n)*

Profiel (kl 25-01).

14 *Vermelding van de naam van de werkelijke ontwerper van de tekening*

HABERMAN Henk

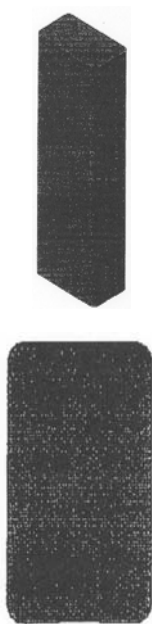
01 *Inschrijvingsnummer***39045-00***Nummer en dagtekening (dag en uur) van het depot*

84136-00 16.09.2011 , 11.00

*Datum inschrijving*

05.07.2012 ,

02 *Vervaldatum*

16.09.2016

03 *Naam van de deposant*

ALCOMIJ B.V.

04 *Adres (straat en nummer) van de deposant*

Hoflaan 175, Postbus 11

05 *Postcode, plaats en land van de deposant*2690 AA 's-Gravenzande,  
Nederland08 *Afbeelding van de tekening of het model*

ZIE AFBEELDING(EN)

11 *Vermelding van het voortbrengsel gevolgd door de aanduiding van de klasse(n) en onderklasse(n)*

Hoekverbindingstuk (kl 8-08).

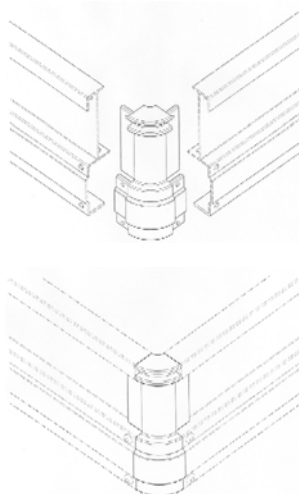
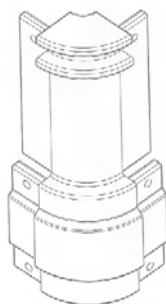
14 *Vermelding van de naam van de werkelijke ontwerper van de tekening*PLAISIER Martin; NOWE Wim;  
SANDERS Theo01 *Inschrijvingsnummer***39046-00***Nummer en dagtekening (dag en uur) van het depot*

84154-00 28.09.2011 , 08.00

*Datum inschrijving*

18.06.2012 ,

02 *Vervaldatum*

28.09.2016

03 *Naam van de deposant*

Kathy Vos

04 *Adres (straat en nummer) van de deposant*

Putterstraat 31

05 *Postcode, plaats en land van de deposant*5256 AM Heusden,  
Nederland08 *Afbeelding van de tekening of het model*

ZIE AFBEELDING(EN)

09 *Vermelding van de kleur(en)*wit, rood, oranje, diverse kleuren  
blauw.11 *Vermelding van het voortbrengsel gevolgd door de aanduiding van de klasse(n) en onderklasse(n)*

Rok (kl 2-02).

14 *Vermelding van de naam van de werkelijke ontwerper van de tekening*

VOS Kathy

01 *Inschrijvingsnummer***39047-00***Nummer en dagtekening (dag en uur) van het depot*

84162-00 08.11.2011 , 08.00

*Datum inschrijving*

05.07.2012 ,

02 *Vervaldatum*

08.11.2016

03 *Naam van de deposant*

Nice To Colorize VOF

04 *Adres (straat en nummer) van de deposant*

Rozenkwartsstraat 19

05 *Postcode, plaats en land van de deposant*2332 GL Leiden,  
Nederland08 *Afbeelding van de tekening of het model*

ZIE AFBEELDING(EN)

11 *Vermelding van het voortbrengsel gevolgd door de aanduiding van de klasse(n) en onderklasse(n)*

Piano verpakking (kl 9-03).

14 *Vermelding van de naam van de werkelijke ontwerper van de tekening*VAN STEIJN Sanne; PUTKER-  
SCHMAL Corine



- 01 *Inschrijvingsnummer*  
**39048-00**  
*Nummer en dagtekening (dag en uur) van het depot*  
84190-00 27.10.2011 , 11.50  
*Datum inschrijving*  
15.06.2012 ,
- 02 *Vervaldatum*  
27.10.2016
- 03 *Naam van de deposant*  
Van Sint Annaland Gerrit
- 04 *Adres (straat en nummer) van de deposant*  
Wetering 9
- 05 *Postcode, plaats en land van de deposant*  
3295 GR 's-Gravendeel,  
Nederland
- 08 *Afbeelding van de tekening of het model*  
ZIE AFBEELDING(EN)
- 11 *Vermelding van het voortbrengsel gevolgd door de aanduiding van de klasse(n) en onderklasse(n)*  
Drukwerk (kl 19-08).
- 12 *Beschrijving van de kenmerkende eigenschappen van het nieuwe uiterlijk van het voortbrengsel; in voorkomend geval, vermelding van de onderdelen van de tekening of het model waarop de kleuren betrekking hebben*  
Sterfiguur op wielen; grote mond in de voorbumper; de letters "Willy" in het zwaailicht; de cijfers 9456 aan de zijkant van het zwaailicht.
- 14 *Vermelding van de naam van de werkelijke ontwerper van de tekening*  
VAN SINT-BROKMANN Alberdina;  
VAN SINT ANNALAND Gerrit



- 01 *Inschrijvingsnummer*  
**39049-00**  
*Nummer en dagtekening (dag en uur) van het depot*  
84174-00 14.10.2011 , 08.00  
*Datum inschrijving*  
29.06.2012 ,

- 02 *Vervaldatum*  
14.10.2016
- 03 *Naam van de deposant*  
Homeij Oosterwijk B.V.
- 04 *Adres (straat en nummer) van de deposant*  
Nijverheidsweg 9 a
- 05 *Postcode, plaats en land van de deposant*  
5061 KK Oosterwijk,  
Nederland
- 08 *Afbeelding van de tekening of het model*  
ZIE AFBEELDING(EN)
- 11 *Vermelding van het voortbrengsel gevolgd door de aanduiding van de klasse(n) en onderklasse(n)*  
Handvat voor mes (kl 7-03).
- 12 *Beschrijving van de kenmerkende eigenschappen van het nieuwe uiterlijk van het voortbrengsel; in voorkomend geval, vermelding van de onderdelen van de tekening of het model waarop de kleuren betrekking hebben*  
Keukenmessenhandvat met 3 nieten aan beide zijden; het handvat wordt aan de lemmetzijde begrensd door een stalen krop en aan de andere zijde door een stalen hefteindplaat.



- 01 *Inschrijvingsnummer*  
**39050-01**  
*Nummer en dagtekening (dag en uur) van het depot*  
84182-01 23.10.2011 , 15.37  
*Datum inschrijving*  
05.07.2012 ,
- 02 *Vervaldatum*  
23.10.2016
- 03 *Naam van de deposant*  
Anton F.M. Bende
- 04 *Adres (straat en nummer) van de deposant*  
Pearlstreet, Carmen, Golden Village
- 05 *Postcode, plaats en land van de deposant*  
Cagayan de oro 900,  
Philippijnen

- 06 *Naam en adres van de gemachtigde of vermelding van het correspondentie-adres van de deposant*  
Anton F.M. Bende  
Laurierstraat 174  
1016 PS Amsterdam  
Nederland.
- 08 *Afbeelding van de tekening of het model*  
ZIE AFBEELDING(EN)
- 11 *Vermelding van het voortbrengsel gevolgd door de aanduiding van de klasse(n) en onderklasse(n)*  
Neus-dilator (kl 24-02, 04).
- 12 *Beschrijving van de kenmerkende eigenschappen van het nieuwe uiterlijk van het voortbrengsel; in voorkomend geval, vermelding van de onderdelen van de tekening of het model waarop de kleuren betrekking hebben*  
Asymmetrisch conisch, aan de voorkant, met symmetrische rondingen.
- 14 *Vermelding van de naam van de werkelijke ontwerper van de tekening*  
BENDE Anton F.M.

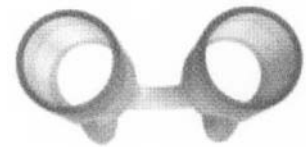
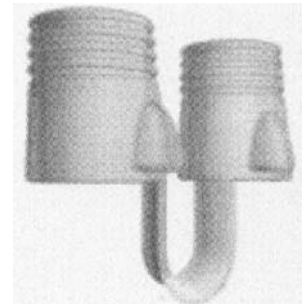

- 01 *Inschrijvingsnummer*  
**39050-02**  
*Nummer en dagtekening (dag en uur) van het depot*  
84182-02 23.10.2011 , 15.37  
*Datum inschrijving*  
05.07.2012 ,
- 02 *Vervaldatum*  
23.10.2016
- 03 *Naam van de deposant*  
Anton F.M. Bende
- 04 *Adres (straat en nummer) van de deposant*  
Pearlstreet, Carmen, Golden Village

- 05 *Postcode, plaats en land van de deposant*  
Cagayan de oro 900,  
Philippijnen
- 06 *Naam en adres van de gemachtigde of vermelding van het correspondentie-adres van de deposant*  
Anton F.M. Bende  
Laurierstraat 174  
1016 PS Amsterdam  
Nederland.
- 08 *Afbeelding van de tekening of het model*  
ZIE AFBEELDING(EN)
- 11 *Vermelding van het voortbrengsel gevolgd door de aanduiding van de klasse(n) en onderklasse(n)*  
Neus-dilator (kl 24-02, 04).
- 12 *Beschrijving van de kenmerkende eigenschappen van het nieuwe uiterlijk van het voortbrengsel; in voorkomend geval, vermelding van de onderdelen van de tekening of het model waarop de kleuren betrekking hebben*  
Asymmetrisch conisch, aan de voorkant, met symmetrische rondingen.
- 14 *Vermelding van de naam van de werkelijke ontwerper van de tekening*  
BENDE Anton F.M.

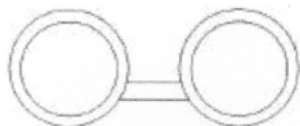
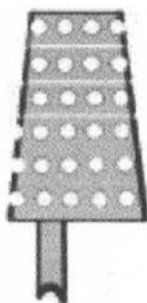
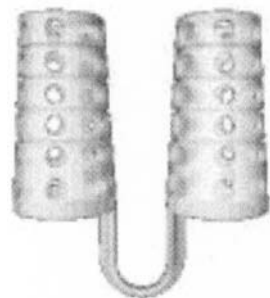

- 01 *Inschrijvingsnummer*  
**39051-00**  
*Nummer en dagtekening (dag en uur) van het depot*  
84195-00 08.12.2011 , 10.00  
*Datum inschrijving*  
28.06.2012 ,
- 02 *Vervaldatum*  
08.12.2016
- 03 *Naam van de deposant*  
Robert De Niet

- 04 *Adres (straat en nummer) van de deposant*  
Willem Beukelszoonplein 23
- 05 *Postcode, plaats en land van de deposant*  
2584 XJ Den Haag,  
Nederland
- 08 *Afbeelding van de tekening of het model*  
ZIE AFBEELDING(EN)
- 11 *Vermelding van het voortbrengsel gevolgd door de aanduiding van de klasse(n) en onderklasse(n)*  
Schommelstoel (kl 6-01).
- 14 *Vermelding van de naam van de werkelijke ontwerper van de tekening*  
DE NIET Robert

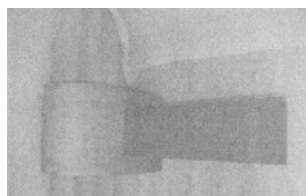
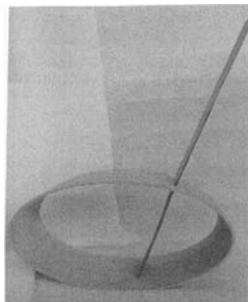
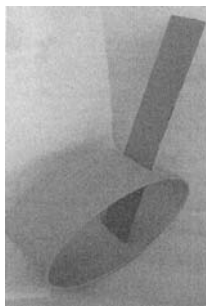

- 01 *Inschrijvingsnummer*  
**39052-01**  
*Nummer en dagtekening (dag en uur) van het depot*  
84206-01 19.01.2012 , 08.00  
*Datum inschrijving*  
29.06.2012 ,
- 02 *Vervaldatum*  
19.01.2017
- 03 *Naam van de deposant*  
Paul Visser
- 04 *Adres (straat en nummer) van de deposant*  
Wenckebachweg 150 C
- 05 *Postcode, plaats en land van de deposant*  
1096 AR Amsterdam,  
Nederland
- 08 *Afbeelding van de tekening of het model*  
ZIE AFBEELDING(EN)

- 11 *Vermelding van het voortbrengsel gevolgd door de aanduiding van de klasse(n) en onderklasse(n)*  
Bijzettafel (kl 6-03).
- 14 *Vermelding van de naam van de werkelijke ontwerper van de tekening*  
VISSER Paul; LENOS Mathijs



- 01 *Inschrijvingsnummer*  
**39052-02**  
*Nummer en dagtekening (dag en uur) van het depot*  
84206-02 19.01.2012 , 08.00  
*Datum inschrijving*  
29.06.2012 ,
- 02 *Vervaldatum*  
19.01.2017
- 03 *Naam van de deposant*  
Paul Visser
- 04 *Adres (straat en nummer) van de deposant*  
Wenckebachweg 150 C
- 05 *Postcode, plaats en land van de deposant*  
1096 AR Amsterdam,  
Nederland
- 08 *Afbeelding van de tekening of het model*  
ZIE AFBEELDING(EN)
- 11 *Vermelding van het voortbrengsel gevolgd door de aanduiding van de klasse(n) en onderklasse(n)*  
Bijzettafel (kl 6-03).
- 14 *Vermelding van de naam van de werkelijke ontwerper van de tekening*  
VISSER Paul; LENOS Mathijs



- 01 *Inschrijvingsnummer*  
**39053-00**  
*Nummer en dagtekening (dag en uur) van het depot*  
84236-00 05.12.2011 , 17.16



- Datum inschrijving*  
05.07.2012 ,
- 02 *Vervaldatum*  
05.12.2016
- 03 *Naam van de deposant*  
Infopact Netwerkdiensten B.V.
- 04 *Adres (straat en nummer) van de deposant*  
Hoogvlietsekerkweg 170
- 05 *Postcode, plaats en land van de deposant*  
3194 AM Hoogvliet Rotterdam,  
Nederland
- 06 *Naam en adres van de gemachtigde of vermelding van het correspondentie-adres van de deposant*  
Merk-Echt B.V.  
Keizerstraat 7  
4811 HL Breda  
Nederland.
- 08 *Afbeelding van de tekening of het model*  
ZIE AFBEELDING(EN)
- 11 *Vermelding van het voortbrengsel gevolgd door de aanduiding van de klasse(n) en onderklasse(n)*  
Grafisch symbool (kl 32-00).

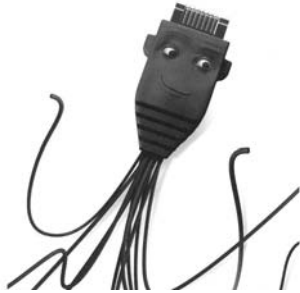

- 01 *Inschrijvingsnummer*  
**39054-01**  
*Nummer en dagtekening (dag en uur) van het depot*  
84208-01 18.11.2011 , 08.00  
*Datum inschrijving*  
29.05.2012 ,
- 02 *Vervaldatum*  
18.11.2016
- 03 *Naam van de deposant*  
Eduard Oopke Stam
- 04 *Adres (straat en nummer) van de deposant*  
Beukenlaan 45
- 05 *Postcode, plaats en land van de deposant*  
7954 HN Rouveen,  
Nederland
- 08 *Afbeelding van de tekening of het model*  
ZIE AFBEELDING(EN)
- 11 *Vermelding van het voortbrengsel gevolgd door de aanduiding van de klasse(n) en onderklasse(n)*  
Kar met houder voor ballen (kl 12-02).
- 14 *Vermelding van de naam van de werkelijke ontwerper van de tekening*  
STAM Edward

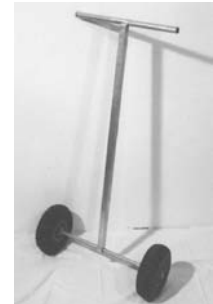
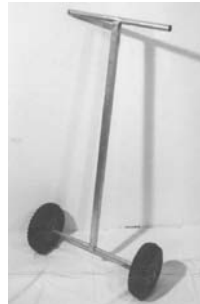

- 01 *Inschrijvingsnummer*  
**39054-02**  
*Nummer en dagtekening (dag en uur) van het depot*  
84208-02 18.11.2011 , 08.00  
*Datum inschrijving*  
29.05.2012 ,
- 02 *Vervaldatum*  
18.11.2016
- 03 *Naam van de deposant*  
Eduard Oopke Stam
- 04 *Adres (straat en nummer) van de deposant*  
Beukenlaan 45
- 05 *Postcode, plaats en land van de deposant*  
7954 HN Rouveen,  
Nederland
- 08 *Afbeelding van de tekening of het model*  
ZIE AFBEELDING(EN)
- 11 *Vermelding van het voortbrengsel gevolgd door de aanduiding van de klasse(n) en onderklasse(n)*  
Kar met houder voor ballen (kl 12-02).
- 14 *Vermelding van de naam van de werkelijke ontwerper van de tekening*  
STAM Edward

- 01 *Inschrijvingsnummer*  
**39055-00**  
*Nummer en dagtekening (dag en uur) van het depot*  
84211-00 30.01.2012 , 08.00  
*Datum inschrijving*  
12.06.2012 ,
- 02 *Vervaldatum*  
30.01.2017
- 03 *Naam van de deposant*  
Anat Ratzabi
- 04 *Adres (straat en nummer) van de deposant*  
Veenkade 106 A
- 05 *Postcode, plaats en land van de deposant*  
2513 EK Den Haag,  
Nederland
- 08 *Afbeelding van de tekening of het model*  
ZIE AFBEELDING(EN)
- 11 *Vermelding van het voortbrengsel gevolgd door de aanduiding van de klasse(n) en onderklasse(n)*  
Chocolade (kl 1-01).
- 14 *Vermelding van de naam van de werkelijke ontwerper van de tekening*  
RATZABI Anat



- 01 *Inschrijvingsnummer*  
**39056-00**  
*Nummer en dagtekening (dag en uur) van het depot*  
84212-00 23.11.2011 , 08.00  
*Datum inschrijving*  
29.06.2012 ,
- 02 *Vervaldatum*  
23.11.2016
- 03 *Naam van de deposant*  
Frank Silvis
- 04 *Adres (straat en nummer) van de deposant*  
Basserweg 1
- 05 *Postcode, plaats en land van de deposant*  
8342 TD Basse,  
Nederland
- 08 *Afbeelding van de tekening of het model*  
ZIE AFBEELDING(EN)
- 11 *Vermelding van het voortbrengsel gevolgd door de aanduiding van de klasse(n) en onderklasse(n)*  
Grafisch symbool (kl 32-00).
- 14 *Vermelding van de naam van de werkelijke ontwerper van de tekening*  
SILVIS Frank



- 01 *Inschrijvingsnummer*  
**39057-00**  
*Nummer en dagtekening (dag en uur) van het depot*  
84219-00 29.11.2011 , 16.19  
*Datum inschrijving*  
14.06.2011 ,
- 02 *Vervaldatum*  
29.11.2016
- 03 *Naam van de deposant*  
Petrus J.A.M. de Bruijn  
h.o.d.n. Peer de Bruijn Ontwerper

- 04 *Adres (straat en nummer) van de deposant*  
Ettenseweg 34
- 05 *Postcode, plaats en land van de deposant*  
4891 XV Rijsbergen,  
Nederland
- 06 *Naam en adres van de gemachtigde of vermelding van het correspondentie-adres van de deposant*  
Merk-Echt B.V.  
Keizerstraat 7  
4811 HL Breda  
Nederland.
- 08 *Afbeelding van de tekening of het model*  
ZIE AFBEELDING(EN)
- 11 *Vermelding van het voortbrengsel gevolgd door de aanduiding van de klasse(n) en onderklasse(n)*  
Organisatieplanners (dagplanners) (kl 19-04).
- 14 *Vermelding van de naam van de werkelijke ontwerper van de tekening*  
DE BRUIJN Petrus J.A.M.

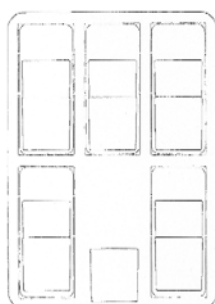
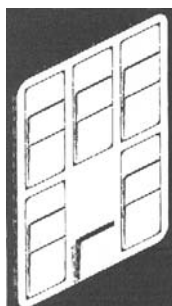

- 01 *Inschrijvingsnummer*  
**39058-01**  
*Nummer en dagtekening (dag en uur) van het depot*  
84223-01 01.12.2011 , 08.00  
*Datum inschrijving*  
05.07.2012 ,
- 02 *Vervaldatum*  
01.12.2016

- 03 *Naam van de deposant*  
Fleur Amesz
- 04 *Adres (straat en nummer) van de deposant*  
Prinsengracht 246 - 3hg
- 05 *Postcode, plaats en land van de deposant*  
1016 HE Amsterdam,  
Nederland
- 08 *Afbeelding van de tekening of het model*  
ZIE AFBEELDING(EN)
- 11 *Vermelding van het voortbrengsel gevolgd door de aanduiding van de klasse(n) en onderklasse(n)*  
Tablet hoes (kl 3-01).
- 14 *Vermelding van de naam van de werkelijke ontwerper van de tekening*  
AMESZ Fleur

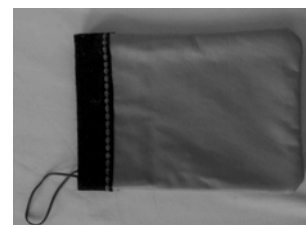

- 01 *Inschrijvingsnummer*  
**39058-02**  
*Nummer en dagtekening (dag en uur) van het depot*  
84223-02 01.12.2011 , 08.00  
*Datum inschrijving*  
05.07.2012 ,
- 02 *Vervaldatum*  
01.12.2016
- 03 *Naam van de deposant*  
Fleur Amesz
- 04 *Adres (straat en nummer) van de deposant*  
Prinsengracht 246 - 3hg
- 05 *Postcode, plaats en land van de deposant*  
1016 HE Amsterdam,  
Nederland
- 08 *Afbeelding van de tekening of het model*  
ZIE AFBEELDING(EN)
- 11 *Vermelding van het voortbrengsel gevolgd door de aanduiding van de klasse(n) en onderklasse(n)*  
Tablet hoes (kl 3-01).
- 14 *Vermelding van de naam van de werkelijke ontwerper van de tekening*  
AMESZ Fleur



- 01 *Inschrijvingsnummer*  
**39058-03**

*Nummer en dagtekening (dag en uur) van het depot*

84223-03 01.12.2011 , 08.00

*Datum inschrijving*

05.07.2012 ,

- 02 *Vervaldatum*  
01.12.2016

- 03 *Naam van de deposant*  
Fleur Amesz

- 04 *Adres (straat en nummer) van de deposant*  
Prinsengracht 246 - 3hg

- 05 *Postcode, plaats en land van de deposant*  
1016 HE Amsterdam,  
Nederland

- 08 *Afbeelding van de tekening of het model*  
ZIE AFBEELDING(EN)

- 11 *Vermelding van het voortbrengsel gevolgd door de aanduiding van de klasse(n) en onderklasse(n)*  
Theemuts (kl 7-06, 99).

- 14 *Vermelding van de naam van de werkelijke ontwerper van de tekening*  
AMESZ Fleur



- 01 *Inschrijvingsnummer*  
**39058-04**

*Nummer en dagtekening (dag en uur) van het depot*

84223-04 01.12.2011 , 08.00

*Datum inschrijving*

05.07.2012 ,

- 02 *Vervaldatum*  
01.12.2016

- 03 *Naam van de deposant*  
Fleur Amesz

- 04 *Adres (straat en nummer) van de deposant*  
Prinsengracht 246 - 3hg

- 05 *Postcode, plaats en land van de deposant*  
1016 HE Amsterdam,  
Nederland

- 08 *Afbeelding van de tekening of het model*  
ZIE AFBEELDING(EN)

- 11 *Vermelding van het voortbrengsel gevolgd door de aanduiding van de klasse(n) en onderklasse(n)*  
Toiletrolhouder (kl 23-02).

- 14 *Vermelding van de naam van de werkelijke ontwerper van de tekening*  
AMESZ Fleur



- 01 *Inschrijvingsnummer*  
**39058-05**

*Nummer en dagtekening (dag en uur) van het depot*

84223-05 01.12.2011 , 08.00

*Datum inschrijving*

05.07.2012 ,

- 02 *Vervaldatum*  
01.12.2016

- 03 *Naam van de deposant*  
Fleur Amesz

- 04 *Adres (straat en nummer) van de deposant*  
Prinsengracht 246 - 3hg

- 05 *Postcode, plaats en land van de deposant*  
1016 HE Amsterdam,  
Nederland

- 08 *Afbeelding van de tekening of het model*  
ZIE AFBEELDING(EN)

- 11 *Vermelding van het voortbrengsel gevolgd door de aanduiding van de klasse(n) en onderklasse(n)*  
Keukenrolhouder (kl 7-99).

- 14 *Vermelding van de naam van de werkelijke ontwerper van de tekening*  
AMESZ Fleur

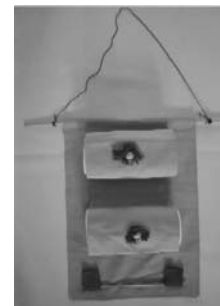

- 01 *Inschrijvingsnummer*  
**39058-06**

*Nummer en dagtekening (dag en uur) van het depot*

84223-06 01.12.2011 , 08.00

*Datum inschrijving*

05.07.2012 ,

- 02 *Vervaldatum*  
01.12.2016

- 03 *Naam van de deposant*  
Fleur Amesz

- 04 *Adres (straat en nummer) van de deposant*  
Prinsengracht 246 - 3hg

- 05 *Postcode, plaats en land van de deposant*  
1016 HE Amsterdam,  
Nederland

- 08 *Afbeelding van de tekening of het model*  
ZIE AFBEELDING(EN)

- 11 *Vermelding van het voortbrengsel gevolgd door de aanduiding van de klasse(n) en onderklasse(n)*  
Eiermuts (kl 7-06, 99).

- 14 *Vermelding van de naam van de werkelijke ontwerper van de tekening*  
AMESZ Fleur



- 01 *Inschrijvingsnummer*  
**39059-01**

*Nummer en dagtekening (dag en uur) van het depot*

84226-01 09.01.2012 , 08.00

*Datum inschrijving*

16.06.2012 ,

- 02 *Vervaldatum*  
09.01.2017

- 03 *Naam van de deposant*  
Van Kesteren Michael

- 04 *Adres (straat en nummer) van de deposant*  
312 Stallions Royal Ascot

- 05 *Postcode, plaats en land van de deposant*  
Milnerton Cape Town 7441,  
Zuid-Afrika
- 06 *Naam en adres van de gemachtigde of vermelding van het correspondentie-adres van de deposant*  
J.P. van Kesteren  
Koediefsaan 16  
2101 BV Heemstede  
Nederland.
- 08 *Afbeelding van de tekening of het model*  
ZIE AFBEELDING(EN)
- 11 *Vermelding van het voortbrengsel gevolgd door de aanduiding van de klasse(n) en onderklasse(n)*  
Vluchtsimulator (kl 12-07).
- 14 *Vermelding van de naam van de werkelijke ontwerper van de tekening*  
VAN KESTEREN Michael

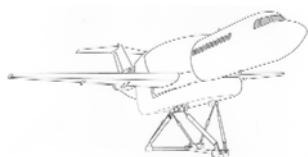

- 01 *Inschrijvingsnummer*  
**39059-02**  
*Nummer en dagtekening (dag en uur) van het depot*  
84226-02 09.01.2012 , 08.00  
*Datum inschrijving*  
16.06.2012 ,
- 02 *Vervaldatum*  
09.01.2017
- 03 *Naam van de deposant*  
Van Kesteren Michael
- 04 *Adres (straat en nummer) van de deposant*  
312 Stallions Royal Ascot
- 05 *Postcode, plaats en land van de deposant*  
Milnerton Cape Town 7441,  
Zuid-Afrika
- 06 *Naam en adres van de gemachtigde of vermelding van het correspondentie-adres van de deposant*  
J.P. van Kesteren  
Koediefsaan 16  
2101 BV Heemstede  
Nederland.
- 08 *Afbeelding van de tekening of het model*  
ZIE AFBEELDING(EN)
- 09 *Vermelding van de kleur(en)*  
goudkleurig, zwart
- 11 *Vermelding van het voortbrengsel gevolgd door de aanduiding van de klasse(n) en onderklasse(n)*  
Grafisch symbool (kl 32-00).
- 12 *Beschrijving van de kenmerkende eigenschappen van het nieuwe uiterlijk van het voortbrengsel; in voorkomend geval, vermelding van de onderdelen van de tekening of het model waarop de kleuren betrekking hebben*  
Het ontwerp van pijl en letter type.
- 14 *Vermelding van de naam van de werkelijke ontwerper van de tekening*  
VAN KESTEREN Michael



- 01 *Inschrijvingsnummer*  
**39060-01**  
*Nummer en dagtekening (dag en uur) van het depot*  
84227-01 16.01.2012 , 08.00  
*Datum inschrijving*  
12.06.2012 ,
- 02 *Vervaldatum*  
16.01.2017
- 03 *Naam van de deposant*  
Platlicht v.o.f.
- 04 *Adres (straat en nummer) van de deposant*  
Hofstraat 12
- 05 *Postcode, plaats en land van de deposant*  
5751 AZ Deurne,  
Nederland
- 08 *Afbeelding van de tekening of het model*  
ZIE AFBEELDING(EN)
- 11 *Vermelding van het voortbrengsel gevolgd door de aanduiding van de klasse(n) en onderklasse(n)*  
Standaard voor snaarinstrument (kl 6-06).

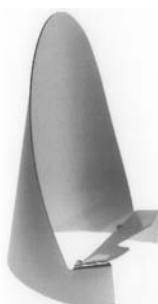

- 01 *Inschrijvingsnummer*  
**39060-02**  
*Nummer en dagtekening (dag en uur) van het depot*  
84227-02 16.01.2012 , 08.00  
*Datum inschrijving*  
12.06.2012 ,
- 02 *Vervaldatum*  
16.01.2017
- 03 *Naam van de deposant*  
Platlicht v.o.f.

- 04 *Adres (straat en nummer) van de deposant*  
Hofstraat 12
- 05 *Postcode, plaats en land van de deposant*  
5751 AZ Deurne,  
Nederland
- 08 *Afbeelding van de tekening of het model*  
ZIE AFBEELDING(EN)
- 11 *Vermelding van het voortbrengsel gevolgd door de aanduiding van de klasse(n) en onderklasse(n)*  
Standaard voor snaarinstrument (kl 6-06).



- 01 *Inschrijvingsnummer*  
**39061-01**  
*Nummer en dagtekening (dag en uur) van het depot*  
84254-01 06.02.2012 , 08.00  
*Datum inschrijving*  
05.07.2012 ,
- 02 *Vervaldatum*  
06.02.2017
- 03 *Naam van de deposant*  
MECAM nv
- 04 *Adres (straat en nummer) van de deposant*  
Vilvertstraat 11
- 05 *Postcode, plaats en land van de deposant*  
3650 Dilsen-Stokkem,  
België
- 08 *Afbeelding van de tekening of het model*  
ZIE AFBEELDING(EN)
- 11 *Vermelding van het voortbrengsel gevolgd door de aanduiding van de klasse(n) en onderklasse(n)*  
Zitbank (kl 6-01).
- 14 *Vermelding van de naam van de werkelijke ontwerper van de tekening*  
HENDRICKX Jef





01 *Inschrijvingsnummer*  
**39061-02**

*Nummer en dagtekening (dag en uur) van het depot*

84254-02 06.02.2012 , 08.00

*Datum inschrijving*

05.07.2012 ,

02 *Vervaldatum*

06.02.2017

03 *Naam van de deposant*

MECAM nv

04 *Adres (straat en nummer) van de deposant*

Vilvertstraat 11

05 *Postcode, plaats en land van de deposant*

3650 Dilsen-Stokkem,  
België

08 *Afbeelding van de tekening of het model*  
ZIE AFBEELDING(EN)

11 *Vermelding van het voortbrengsel gevolgd door de aanduiding van de klasse(n) en onderklasse(n)*

Stoel (kl 6-01).

14 *Vermelding van de naam van de werkelijke ontwerper van de tekening*

HENDRICKX Jef



01 *Inschrijvingsnummer*  
**39061-03**

*Nummer en dagtekening (dag en uur) van het depot*

84254-03 06.02.2012 , 08.00

*Datum inschrijving*

05.07.2012 ,

02 *Vervaldatum*

06.02.2017

03 *Naam van de deposant*

MECAM nv

04 *Adres (straat en nummer) van de deposant*

Vilvertstraat 11

05 *Postcode, plaats en land van de deposant*

3650 Dilsen-Stokkem,  
België

08 *Afbeelding van de tekening of het model*

ZIE AFBEELDING(EN)

11 *Vermelding van het voortbrengsel gevolgd door de aanduiding van de klasse(n) en onderklasse(n)*

Zitbank (kl 6-01).

14 *Vermelding van de naam van de werkelijke ontwerper van de tekening*

HENDRICKX Jef



01 *Inschrijvingsnummer*

**39061-04**

*Nummer en dagtekening (dag en uur) van het depot*

84254-04 06.02.2012 , 08.00

*Datum inschrijving*

05.07.2012 ,

02 *Vervaldatum*

06.02.2017

03 *Naam van de deposant*

MECAM nv

04 *Adres (straat en nummer) van de deposant*

Vilvertstraat 11

05 *Postcode, plaats en land van de deposant*

3650 Dilsen-Stokkem,  
België

08 *Afbeelding van de tekening of het model*

ZIE AFBEELDING(EN)

11 *Vermelding van het voortbrengsel gevolgd door de aanduiding van de klasse(n) en onderklasse(n)*

Zitbank (kl 6-01).

14 *Vermelding van de naam van de werkelijke ontwerper van de tekening*

HENDRICKX Jef



01 *Inschrijvingsnummer*

**39061-05**

*Nummer en dagtekening (dag en uur) van het depot*

84254-05 06.02.2012 , 08.00

*Datum inschrijving*

05.07.2012 ,

02 *Vervaldatum*

06.02.2017

03 *Naam van de deposant*

MECAM nv

04 *Adres (straat en nummer) van de deposant*

Vilvertstraat 11

05 *Postcode, plaats en land van de deposant*

3650 Dilsen-Stokkem,  
België

08 *Afbeelding van de tekening of het model*

ZIE AFBEELDING(EN)

11 *Vermelding van het voortbrengsel gevolgd door de aanduiding van de klasse(n) en onderklasse(n)*

Zitbank (kl 6-01).

- 14 *Vermelding van de naam van de werkelijke ontwerper van de tekening*  
HENDRICKX Jef



- 01 *Inschrijvingsnummer*  
**39061-06**

*Nummer en dagtekening (dag en uur) van het depot*

84254-06 06.02.2012 , 08.00

*Datum inschrijving*

05.07.2012 ,

- 02 *Vervaldatum*  
06.02.2017

- 03 *Naam van de deponent*  
MECAM nv

- 04 *Adres (straat en nummer) van de deponent*  
Vilvertstraat 11

- 05 *Postcode, plaats en land van de deponent*  
3650 Dilsen-Stokkem,  
België

- 08 *Afbeelding van de tekening of het model*  
ZIE AFBEELDING(EN)

- 11 *Vermelding van het voortbrengsel gevolgd door de aanduiding van de klasse(n) en onderklasse(n)*  
Zitbank (kl 6-01).

- 14 *Vermelding van de naam van de werkelijke ontwerper van de tekening*  
HENDRICKX Jef



- 01 *Inschrijvingsnummer*  
**39061-07**

*Nummer en dagtekening (dag en uur) van het depot*

84254-07 06.02.2012 , 08.00

*Datum inschrijving*

05.07.2012 ,

- 02 *Vervaldatum*  
06.02.2017

- 03 *Naam van de deponent*  
MECAM nv

- 04 *Adres (straat en nummer) van de deponent*  
Vilvertstraat 11

- 05 *Postcode, plaats en land van de deponent*  
3650 Dilsen-Stokkem,  
België

- 08 *Afbeelding van de tekening of het model*  
ZIE AFBEELDING(EN)

- 11 *Vermelding van het voortbrengsel gevolgd door de aanduiding van de klasse(n) en onderklasse(n)*  
Zitbank (kl 6-01).

- 14 *Vermelding van de naam van de werkelijke ontwerper van de tekening*  
HENDRICKX Jef



- 01 *Inschrijvingsnummer*  
**39061-08**

*Nummer en dagtekening (dag en uur) van het depot*

84254-08 06.02.2012 , 08.00

*Datum inschrijving*

05.07.2012 ,

- 02 *Vervaldatum*  
06.02.2017

- 03 *Naam van de deponent*  
MECAM nv

- 04 *Adres (straat en nummer) van de deponent*  
Vilvertstraat 11

- 05 *Postcode, plaats en land van de deponent*  
3650 Dilsen-Stokkem,  
België

- 08 *Afbeelding van de tekening of het model*  
ZIE AFBEELDING(EN)

- 11 *Vermelding van het voortbrengsel gevolgd door de aanduiding van de klasse(n) en onderklasse(n)*  
Stoel (kl 6-01).

- 14 *Vermelding van de naam van de werkelijke ontwerper van de tekening*  
HENDRICKX Jef



- 01 *Inschrijvingsnummer*  
**39062-01**

*Nummer en dagtekening (dag en uur) van het depot*

84284-01 26.01.2012 , 08.00

- Datum inschrijving*  
05.07.2012 ,
- 02 *Vervaldatum*  
26.01.2017
- 03 *Naam van de deposant*  
Spotz Global Sourcing VOF
- 04 *Adres (straat en nummer) van de deposant*  
Piekstraat 21 D
- 05 *Postcode, plaats en land van de deposant*  
3071 EL Rotterdam,  
Nederland
- 08 *Afbeelding van de tekening of het model*  
ZIE AFBEELDING(EN)
- 11 *Vermelding van het voortbrengsel gevolgd door de aanduiding van de klasse(n) en onderklasse(n)*  
Auto-lader (kl 13-02).
- 14 *Vermelding van de naam van de werkelijke ontwerper van de tekening*  
UNG Sheung Chi

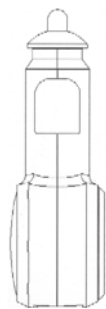
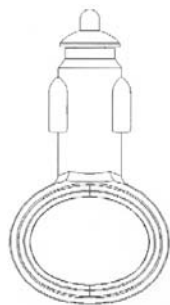
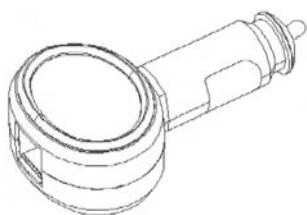

- 01 *Inschrijvingsnummer*  
**39062-02**
- Nummer en dagtekening (dag en uur) van het depot*  
84284-02 26.01.2012 , 08.00
- Datum inschrijving*  
05.07.2012 ,
- 02 *Vervaldatum*  
26.01.2017
- 03 *Naam van de deposant*  
Spotz Global Sourcing VOF
- 04 *Adres (straat en nummer) van de deposant*  
Piekstraat 21 D

- 05 *Postcode, plaats en land van de deposant*  
3071 EL Rotterdam,  
Nederland
- 08 *Afbeelding van de tekening of het model*  
ZIE AFBEELDING(EN)
- 11 *Vermelding van het voortbrengsel gevolgd door de aanduiding van de klasse(n) en onderklasse(n)*  
Auto-lader (kl 13-02).
- 14 *Vermelding van de naam van de werkelijke ontwerper van de tekening*  
UNG Sheung Chi

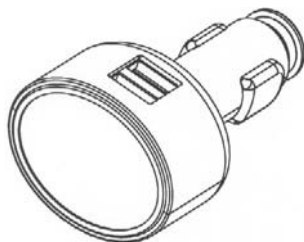

- 01 *Inschrijvingsnummer*  
**39063-00**
- Nummer en dagtekening (dag en uur) van het depot*  
84301-00 15.03.2012 , 08.00
- Datum inschrijving*  
15.06.2012 ,
- 02 *Vervaldatum*  
15.03.2017
- 03 *Naam van de deposant*  
Ancella Wolda  
h.o.d.n. STIJL. tuinontwerpen
- 04 *Adres (straat en nummer) van de deposant*  
Middelstebaan 20
- 05 *Postcode, plaats en land van de deposant*  
5263 EW Vught,  
Nederland
- 08 *Afbeelding van de tekening of het model*  
ZIE AFBEELDING(EN)

- 11 *Vermelding van het voortbrengsel gevolgd door de aanduiding van de klasse(n) en onderklasse(n)*  
Tafel (kl 6-03).
- 14 *Vermelding van de naam van de werkelijke ontwerper van de tekening*  
WOLDA Ancella



- 01 *Inschrijvingsnummer*  
**39064-00**
- Nummer en dagtekening (dag en uur) van het depot*  
84337-00 27.02.2012 , 08.00
- Datum inschrijving*  
11.06.2012 ,
- 02 *Vervaldatum*  
27.02.2017
- 03 *Naam van de deposant*  
Luxeout BV
- 04 *Adres (straat en nummer) van de deposant*  
Anthonie Fokkerstraat 41
- 05 *Postcode, plaats en land van de deposant*  
3772 MP Barneveld,  
Nederland
- 08 *Afbeelding van de tekening of het model*  
ZIE AFBEELDING(EN)
- 11 *Vermelding van het voortbrengsel gevolgd door de aanduiding van de klasse(n) en onderklasse(n)*  
Overkapping met LED-verlichting (kl 25-02, 03; 26-04).
- 14 *Vermelding van de naam van de werkelijke ontwerper van de tekening*  
DEN BESTEN Hendrik C.





- 01 *Inschrijvingsnummer*  
**39065-00**  
*Nummer en dagtekening (dag en uur) van het depot*  
84356-00 26.04.2012 , 10.25  
*Datum inschrijving*  
19.06.2012 ,
- 02 *Vervaldatum*  
26.04.2017
- 03 *Naam van de deposant*  
DAVIATION BVBA
- 04 *Adres (straat en nummer) van de deposant*  
Muizelaarstraat 23
- 05 *Postcode, plaats en land van de deposant*  
8740 Pittem,  
België
- 08 *Afbeelding van de tekening of het model*  
ZIE AFBEELDING(EN)
- 09 *Vermelding van de kleur(en)*  
rood, zilverkleurig
- 11 *Vermelding van het voortbrengsel gevolgd door de aanduiding van de klasse(n) en onderklasse(n)*  
Voedingsstekker (luchtvaart) (kl 3-03).
- 14 *Vermelding van de naam van de werkelijke ontwerper van de tekening*  
DEFOUR Dieter



- 01 *Inschrijvingsnummer*  
**39066-00**  
*Nummer en dagtekening (dag en uur) van het depot*  
84385-00 27.03.2012 , 15.14  
*Datum inschrijving*  
18.06.2012 ,
- 02 *Vervaldatum*  
27.03.2017
- 03 *Naam van de deposant*  
Remia C.V.
- 04 *Adres (straat en nummer) van de deposant*  
Dolderseweg 107
- 05 *Postcode, plaats en land van de deposant*  
3734 BE Den Dolder,  
Nederland

- 06 *Naam en adres van de gemachtigde of vermelding van het correspondentie-adres van de deposant*

Novagraaf Nederland B.V.  
Hogehilweg 3  
1101 CA Amsterdam-Zuidoost  
Nederland.

- 08 *Afbeelding van de tekening of het model*  
ZIE AFBEELDING(EN)

- 11 *Vermelding van het voortbrengsel gevolgd door de aanduiding van de klasse(n) en onderklasse(n)*  
Flacon (kl 9-01, 03).



- 01 *Inschrijvingsnummer*  
**39067-00**

*Nummer en dagtekening (dag en uur) van het depot*  
84395-00 02.04.2012 , 08.00



- Datum inschrijving*  
28.06.2012 ,
- 02 *Vervaldatum*  
02.04.2017
- 03 *Naam van de deposant*  
Ellen Vastenholt
- 04 *Adres (straat en nummer) van de deposant*  
Norbertijnenstraat 11
- 05 *Postcode, plaats en land van de deposant*  
6823 PJ Arnhem,  
Nederland
- 08 *Afbeelding van de tekening of het model*  
ZIE AFBEELDING(EN)
- 09 *Vermelding van de kleur(en)*  
diverse tinten blauw, paars; wit, zwart,  
oranje, geel, grijs, rose
- 11 *Vermelding van het voortbrengsel gevolgd  
door de aanduiding van de klasse(n) en  
onderklasse(n)*  
Spel (kl 21-01).
- 14 *Vermelding van de naam van de werkelijke  
ontwerper van de tekening*  
VASTENHOLT Ellen; TEN HOLTER  
Ellen



- 01 *Inschrijvingsnummer*  
**39068-00**  
*Nummer en dagtekening (dag en uur) van het  
depot*  
84403-00 07.06.2012 , 08.00  
*Datum inschrijving*  
11.06.2012 ,
- 02 *Vervaldatum*  
07.06.2017
- 03 *Naam van de deposant*  
Van Nifterik Holland B.V.
- 04 *Adres (straat en nummer) van de deposant*  
Bonnetstraat 40
- 05 *Postcode, plaats en land van de deposant*  
6718 XN Ede,  
Nederland
- 08 *Afbeelding van de tekening of het model*  
ZIE AFBEELDING(EN)
- 11 *Vermelding van het voortbrengsel gevolgd  
door de aanduiding van de klasse(n) en  
onderklasse(n)*  
Plantensteun (kl 8-08).



- 01 *Inschrijvingsnummer*  
**39069-01**  
*Nummer en dagtekening (dag en uur) van het  
depot*  
84411-01 17.04.2012 , 08.00  
*Datum inschrijving*  
05.07.2012 ,
- 02 *Vervaldatum*  
17.04.2017
- 03 *Naam van de deposant*  
Queens Products B.V.
- 04 *Adres (straat en nummer) van de deposant*  
Aaltenseweg 63
- 05 *Postcode, plaats en land van de deposant*  
7051 CN Varsseveld,  
Nederland
- 06 *Naam en adres van de gemachtigde of ver-  
melding van het correspondentie-adres van  
de deposant*  
Novagraaf Nederland B.V.  
Hogehilweg 3  
1101 CA Amsterdam-Zuidoost  
Nederland.
- 08 *Afbeelding van de tekening of het model*  
ZIE AFBEELDING(EN)
- 09 *Vermelding van de kleur(en)*  
diverse tinten blauw (PMS 072, PMS  
2925), cyaan, rood (PSM 485),  
wit,diverse tinten groen, geel, roze,  
bruin, rood
- 11 *Vermelding van het voortbrengsel gevolgd  
door de aanduiding van de klasse(n) en  
onderklasse(n)*  
Grafisch symbool (versiering voor  
verpakking) (kl 32-00).



- 01 *Inschrijvingsnummer*  
**39069-02**  
*Nummer en dagtekening (dag en uur) van het  
depot*  
84411-02 17.04.2012 , 08.00

- Datum inschrijving*  
05.07.2012 ,
- 02 *Vervaldatum*  
17.04.2017
- 03 *Naam van de deposant*  
Queens Products B.V.
- 04 *Adres (straat en nummer) van de deposant*  
Aaltenseweg 63
- 05 *Postcode, plaats en land van de deposant*  
7051 CN Varsseveld,  
Nederland
- 06 *Naam en adres van de gemachtigde of ver-  
melding van het correspondentie-adres van  
de deposant*  
Novagraaf Nederland B.V.  
Hogehilweg 3  
1101 CA Amsterdam-Zuidoost  
Nederland.
- 08 *Afbeelding van de tekening of het model*  
ZIE AFBEELDING(EN)
- 09 *Vermelding van de kleur(en)*  
diverse tinten blauw (PMS 072, PMS  
2925), cyaan, rood (PMS 485),  
wit,diverse tinten groen, geel, roze,  
bruin en rood.
- 11 *Vermelding van het voortbrengsel gevolgd  
door de aanduiding van de klasse(n) en  
onderklasse(n)*  
Grafisch symbool (versiering voor  
verpakking) (kl 32-00).



- 01 *Inschrijvingsnummer*  
**39069-03**  
*Nummer en dagtekening (dag en uur) van het  
depot*  
84411-03 17.04.2012 , 08.00  
*Datum inschrijving*  
05.07.2012 ,
- 02 *Vervaldatum*  
17.04.2017
- 03 *Naam van de deposant*  
Queens Products B.V.
- 04 *Adres (straat en nummer) van de deposant*  
Aaltenseweg 63
- 05 *Postcode, plaats en land van de deposant*  
7051 CN Varsseveld,  
Nederland
- 06 *Naam en adres van de gemachtigde of ver-  
melding van het correspondentie-adres van  
de deposant*  
Novagraaf Nederland B.V.  
Hogehilweg 3  
1101 CA Amsterdam-Zuidoost  
Nederland.
- 08 *Afbeelding van de tekening of het model*  
ZIE AFBEELDING(EN)

- 09 *Vermelding van de kleur(en)*  
diverse tinten blauw (PMS 072, PMS 2925), cyaan, rood (PMS 485), wit, diverse tinten groen, geel, roze, bruin en rood.
- 11 *Vermelding van het voortbrengsel gevolgd door de aanduiding van de klasse(n) en onderklasse(n)*  
Grafisch symbool (versiering voor verpakking) (kl 32-00).



- 01 *Inschrijvingsnummer*  
**39069-04**  
*Nummer en dagtekening (dag en uur) van het depot*  
84411-04 17.04.2012 , 08.00  
*Datum inschrijving*  
05.07.2012 ,
- 02 *Vervaldatum*  
17.04.2017
- 03 *Naam van de deposant*  
Queens Products B.V.
- 04 *Adres (straat en nummer) van de deposant*  
Aaltenseweg 63
- 05 *Postcode, plaats en land van de deposant*  
7051 CN Varsseveld, Nederland
- 06 *Naam en adres van de gemachtigde of vermelding van het correspondentie-adres van de deposant*  
Novagraaf Nederland B.V.  
Hogehilweg 3  
1101 CA Amsterdam-Zuidoost Nederland.
- 08 *Afbeelding van de tekening of het model*  
ZIE AFBEELDING(EN)
- 09 *Vermelding van de kleur(en)*  
diverse tinten blauw (PMS 072, PMS 2925), cyaan, rood (PMS 485), wit, diverse tinten groen, geel, roze, bruin en rood.
- 11 *Vermelding van het voortbrengsel gevolgd door de aanduiding van de klasse(n) en onderklasse(n)*  
Grafisch symbool (versiering voor verpakking) (kl 32-00).



- 01 *Inschrijvingsnummer*  
**39069-05**  
*Nummer en dagtekening (dag en uur) van het depot*  
84411-05 17.04.2012 , 08.00  
*Datum inschrijving*  
05.07.2012 ,
- 02 *Vervaldatum*  
17.04.2017
- 03 *Naam van de deposant*  
Queens Products B.V.
- 04 *Adres (straat en nummer) van de deposant*  
Aaltenseweg 63
- 05 *Postcode, plaats en land van de deposant*  
7051 CN Varsseveld, Nederland
- 06 *Naam en adres van de gemachtigde of vermelding van het correspondentie-adres van de deposant*  
Novagraaf Nederland B.V.  
Hogehilweg 3  
1101 CA Amsterdam-Zuidoost Nederland.
- 08 *Afbeelding van de tekening of het model*  
ZIE AFBEELDING(EN)
- 09 *Vermelding van de kleur(en)*  
diverse tinten blauw (PMS 072, PMS 2925), cyaan, rood (PMS 485), wit, diverse tinten groen, geel, roze, bruin en rood.
- 11 *Vermelding van het voortbrengsel gevolgd door de aanduiding van de klasse(n) en onderklasse(n)*  
Grafisch symbool (versiering voor verpakking) (kl 32-00).



- 01 *Inschrijvingsnummer*  
**39069-06**  
*Nummer en dagtekening (dag en uur) van het depot*  
84411-06 17.04.2012 , 08.00

- Datum inschrijving*  
05.07.2012 ,
- 02 *Vervaldatum*  
17.04.2017
- 03 *Naam van de deposant*  
Queens Products B.V.
- 04 *Adres (straat en nummer) van de deposant*  
Aaltenseweg 63
- 05 *Postcode, plaats en land van de deposant*  
7051 CN Varsseveld, Nederland
- 06 *Naam en adres van de gemachtigde of vermelding van het correspondentie-adres van de deposant*  
Novagraaf Nederland B.V.  
Hogehilweg 3  
1101 CA Amsterdam-Zuidoost Nederland.
- 08 *Afbeelding van de tekening of het model*  
ZIE AFBEELDING(EN)
- 09 *Vermelding van de kleur(en)*  
diverse tinten blauw (PMS 072, PMS 2925), cyaan, rood (PMS 485), wit, diverse tinten groen, geel, roze, bruin en rood.
- 11 *Vermelding van het voortbrengsel gevolgd door de aanduiding van de klasse(n) en onderklasse(n)*  
Grafisch symbool (versiering voor verpakking) (kl 32-00).



- 01 *Inschrijvingsnummer*  
**39070-01**  
*Nummer en dagtekening (dag en uur) van het depot*  
84421-01 01.05.2012 , 08.00  
*Datum inschrijving*  
14.06.2012 ,
- 02 *Vervaldatum*  
01.05.2017
- 03 *Naam van de deposant*  
GPM International B.V.
- 04 *Adres (straat en nummer) van de deposant*  
Rangeerweg 9, Postbus 78
- 05 *Postcode, plaats en land van de deposant*  
6114 ZH Susteren, Nederland
- 08 *Afbeelding van de tekening of het model*  
ZIE AFBEELDING(EN)
- 11 *Vermelding van het voortbrengsel gevolgd door de aanduiding van de klasse(n) en onderklasse(n)*  
Stekker (kl 13-03).
- 14 *Vermelding van de naam van de werkelijke ontwerper van de tekening*  
VRANKEN Léon

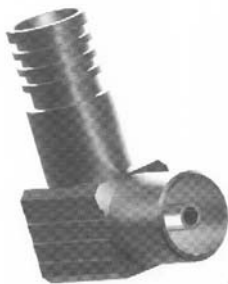

01 *Inschrijvingsnummer*  
**39070-02**

*Nummer en dagtekening (dag en uur) van het depot*

84421-02 01.05.2012 , 08.00

*Datum inschrijving*

14.06.2012 ,

02 *Vervaldatum*

01.05.2017

03 *Naam van de deposant*

GPM International B.V.

04 *Adres (straat en nummer) van de deposant*

Rangeerweg 9, Postbus 78

05 *Postcode, plaats en land van de deposant*

6114 ZH Susteren,  
Nederland

08 *Afbeelding van de tekening of het model*

ZIE AFBEELDING(EN)

11 *Vermelding van het voortbrengsel gevolgd door de aanduiding van de klasse(n) en onderklasse(n)*

Stekker (kl 13-03).

14 *Vermelding van de naam van de werkelijke ontwerper van de tekening*

VRANKEN Léon



01 *Inschrijvingsnummer*  
**39071-01**

*Nummer en dagtekening (dag en uur) van het depot*

84426-01 02.05.2012 , 15.00

*Datum inschrijving*

26.06.2012 ,

02 *Vervaldatum*

02.05.2017

03 *Naam van de deposant*

NEO-STYLE NV

04 *Adres (straat en nummer) van de deposant*

Vilvertstraat 1

05 *Postcode, plaats en land van de deposant*  
B-3650 Dilsen-Stokkem,  
België

08 *Afbeelding van de tekening of het model*  
ZIE AFBEELDING(EN)

11 *Vermelding van het voortbrengsel gevolgd door de aanduiding van de klasse(n) en onderklasse(n)*

Zitbank (kl 6-01).

14 *Vermelding van de naam van de werkelijke ontwerper van de tekening*

HENDRIKX Jef



01 *Inschrijvingsnummer*  
**39071-02**

*Nummer en dagtekening (dag en uur) van het depot*

84426-02 02.05.2012 , 15.00

*Datum inschrijving*

26.06.2012 ,

02 *Vervaldatum*

02.05.2017

03 *Naam van de deposant*

NEO-STYLE NV

04 *Adres (straat en nummer) van de deposant*

Vilvertstraat 1

05 *Postcode, plaats en land van de deposant*

B-3650 Dilsen-Stokkem,  
België

08 *Afbeelding van de tekening of het model*  
ZIE AFBEELDING(EN)

11 *Vermelding van het voortbrengsel gevolgd door de aanduiding van de klasse(n) en onderklasse(n)*

Stoel (kl 6-01).

14 *Vermelding van de naam van de werkelijke ontwerper van de tekening*

HENDRIKX Jef

01 *Inschrijvingsnummer*  
**39072-00**

*Nummer en dagtekening (dag en uur) van het depot*

84427-00 02.05.2012 , 15.00

*Datum inschrijving*

11.06.2012 ,

02 *Vervaldatum*

02.05.2017

03 *Naam van de deposant*

MECAM nv

04 *Adres (straat en nummer) van de deposant*

Vilvertstraat 11

05 *Postcode, plaats en land van de deposant*

3650 Dilsen-Stokkem,  
België

08 *Afbeelding van de tekening of het model*  
ZIE AFBEELDING(EN)

11 *Vermelding van het voortbrengsel gevolgd door de aanduiding van de klasse(n) en onderklasse(n)*

Stoel (kl 6-01).

14 *Vermelding van de naam van de werkelijke ontwerper van de tekening*

HENDRIKX Jef



01 *Inschrijvingsnummer*  
**39073-00**

*Nummer en dagtekening (dag en uur) van het depot*

84423-00 04.05.2012 , 08.00

*Datum inschrijving*

06.07.2012 ,

02 *Vervaldatum*

04.05.2017

03 *Naam van de deposant*

Elleke Palmen  
h.o.d.n. Elleke's Keuken

04 *Adres (straat en nummer) van de deposant*  
Pieter van der Werfstraat 98

05 *Postcode, plaats en land van de deposant*  
1067 EP Amsterdam,  
Nederland

08 *Afbeelding van de tekening of het model*  
ZIE AFBEELDING(EN)

09 *Vermelding van de kleur(en)*  
diverse tinten bruin

11 *Vermelding van het voortbrengsel gevolgd door de aanduiding van de klasse(n) en onderklasse(n)*  
Bakkerswaar (kl 1-01).

14 *Vermelding van de naam van de werkelijke ontwerper van de tekening*  
PALMEN Elleke



01 *Inschrijvingsnummer*  
**39074-01**

*Nummer en dagtekening (dag en uur) van het depot*

84430-01 08.05.2012 , 08.00

*Datum inschrijving*

21.06.2012 ,

02 *Vervaldatum*

08.05.2017

03 *Naam van de deposant*

Marike Andeweg

04 *Adres (straat en nummer) van de deposant*  
Bertelmanplein 138

05 *Postcode, plaats en land van de deposant*  
1075 LS Amsterdam,  
Nederland

08 *Afbeelding van de tekening of het model*  
ZIE AFBEELDING(EN)

11 *Vermelding van het voortbrengsel gevolgd door de aanduiding van de klasse(n) en onderklasse(n)*

Wastafel met kast (kl 6-03, 04, 05; 23-02).

14 *Vermelding van de naam van de werkelijke ontwerper van de tekening*

ANDEWEG Marike

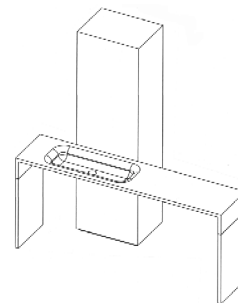

01 *Inschrijvingsnummer*

**39074-02**

*Nummer en dagtekening (dag en uur) van het depot*

84430-02 08.05.2012 , 08.00

*Datum inschrijving*

21.06.2012 ,

02 *Vervaldatum*

08.05.2017

03 *Naam van de deposant*

Marike Andeweg

04 *Adres (straat en nummer) van de deposant*  
Bertelmanplein 138

05 *Postcode, plaats en land van de deposant*  
1075 LS Amsterdam,  
Nederland

08 *Afbeelding van de tekening of het model*  
ZIE AFBEELDING(EN)

11 *Vermelding van het voortbrengsel gevolgd door de aanduiding van de klasse(n) en onderklasse(n)*

Wastafel (kl 23-02).

14 *Vermelding van de naam van de werkelijke ontwerper van de tekening*

ANDEWEG Marike

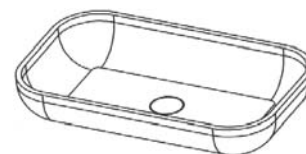

01 *Inschrijvingsnummer*

**39074-03**

*Nummer en dagtekening (dag en uur) van het depot*

84430-03 08.05.2012 , 08.00

*Datum inschrijving*

21.06.2012 ,

02 *Vervaldatum*

08.05.2017

03 *Naam van de deposant*

Marike Andeweg

- 04 Adres (straat en nummer) van de deposant  
Bertelmanplein 138
- 05 Postcode, plaats en land van de deposant  
1075 LS Amsterdam,  
Nederland
- 08 Afbeelding van de tekening of het model  
ZIE AFBEELDING(EN)
- 11 Vermelding van het voortbrengsel gevolgd  
door de aanduiding van de klasse(n) en  
onderklasse(n)  
Wastafel (kl 23-02).
- 14 Vermelding van de naam van de werkelijke  
ontwerper van de tekening  
ANDEWEG Marike

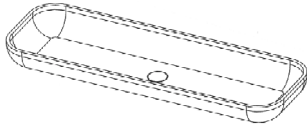

- 01 Inschrijvingsnummer  
**39074-04**  
Nummer en dagtekening (dag en uur) van het  
depot  
84430-04 08.05.2012 , 08.00  
Datum inschrijving  
21.06.2012 ,
- 02 Vervaldatum  
08.05.2017
- 03 Naam van de deposant  
Marike Andeweg
- 04 Adres (straat en nummer) van de deposant  
Bertelmanplein 138
- 05 Postcode, plaats en land van de deposant  
1075 LS Amsterdam,  
Nederland
- 08 Afbeelding van de tekening of het model  
ZIE AFBEELDING(EN)
- 11 Vermelding van het voortbrengsel gevolgd  
door de aanduiding van de klasse(n) en  
onderklasse(n)  
Wastafel (kl 23-02).
- 14 Vermelding van de naam van de werkelijke  
ontwerper van de tekening  
ANDEWEG Marike

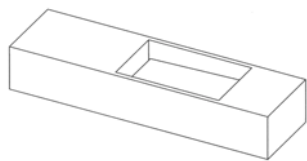

- 01 Inschrijvingsnummer  
**39074-05**  
Nummer en dagtekening (dag en uur) van het  
depot  
84430-05 08.05.2012 , 08.00  
Datum inschrijving  
21.06.2012 ,
- 02 Vervaldatum  
08.05.2017
- 03 Naam van de deposant  
Marike Andeweg

- 04 Adres (straat en nummer) van de deposant  
Bertelmanplein 138
- 05 Postcode, plaats en land van de deposant  
1075 LS Amsterdam,  
Nederland
- 08 Afbeelding van de tekening of het model  
ZIE AFBEELDING(EN)
- 11 Vermelding van het voortbrengsel gevolgd  
door de aanduiding van de klasse(n) en  
onderklasse(n)  
Wastafel (kl 23-02).
- 14 Vermelding van de naam van de werkelijke  
ontwerper van de tekening  
ANDEWEG Marike

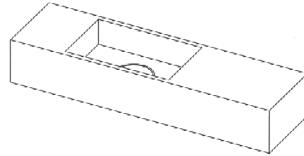

- 01 Inschrijvingsnummer  
**39074-06**  
Nummer en dagtekening (dag en uur) van het  
depot  
84430-06 08.05.2012 , 08.00  
Datum inschrijving  
21.06.2012 ,
- 02 Vervaldatum  
08.05.2017
- 03 Naam van de deposant  
Marike Andeweg
- 04 Adres (straat en nummer) van de deposant  
Bertelmanplein 138
- 05 Postcode, plaats en land van de deposant  
1075 LS Amsterdam,  
Nederland
- 08 Afbeelding van de tekening of het model  
ZIE AFBEELDING(EN)
- 11 Vermelding van het voortbrengsel gevolgd  
door de aanduiding van de klasse(n) en  
onderklasse(n)  
Wastafel (kl 23-02).
- 14 Vermelding van de naam van de werkelijke  
ontwerper van de tekening  
ANDEWEG Marike

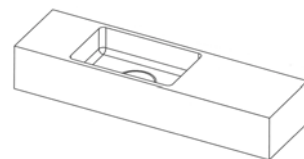

- 01 Inschrijvingsnummer  
**39074-07**  
Nummer en dagtekening (dag en uur) van het  
depot  
84430-07 08.05.2012 , 08.00  
Datum inschrijving  
21.06.2012 ,
- 02 Vervaldatum  
08.05.2017
- 03 Naam van de deposant  
Marike Andeweg

- 04 Adres (straat en nummer) van de deposant  
Bertelmanplein 138
- 05 Postcode, plaats en land van de deposant  
1075 LS Amsterdam,  
Nederland
- 08 Afbeelding van de tekening of het model  
ZIE AFBEELDING(EN)
- 11 Vermelding van het voortbrengsel gevolgd  
door de aanduiding van de klasse(n) en  
onderklasse(n)  
Wastafel (kl 23-02).
- 14 Vermelding van de naam van de werkelijke  
ontwerper van de tekening  
ANDEWEG Marike

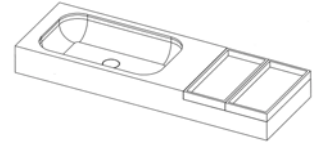

- 01 Inschrijvingsnummer  
**39075-00**  
Nummer en dagtekening (dag en uur) van het  
depot  
84431-00 09.05.2012 , 08.00  
Datum inschrijving  
02.07.2012 ,
- 02 Vervaldatum  
09.05.2017
- 03 Naam van de deposant  
Jacobus Marinus de Smalen
- 04 Adres (straat en nummer) van de deposant  
Nova Zemblastraat 73
- 05 Postcode, plaats en land van de deposant  
1013 RJ Amsterdam,  
Nederland
- 08 Afbeelding van de tekening of het model  
ZIE AFBEELDING(EN)
- 11 Vermelding van het voortbrengsel gevolgd  
door de aanduiding van de klasse(n) en  
onderklasse(n)  
Fietszitje (kl 6-01).
- 14 Vermelding van de naam van de werkelijke  
ontwerper van de tekening  
DE SMALEN Jacobus M.



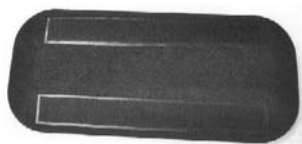

01 *Inschrijvingsnummer*

**39076-00**

*Nummer en dagtekening (dag en uur) van het depot*

84450-00 25.05.2012 , 08.00

*Datum inschrijving*

21.06.2012 ,

02 *Vervaldatum*

25.05.2017

03 *Naam van de deposant*

George Pisa & Zn. Tailleurs b.v.

04 *Adres (straat en nummer) van de deposant*

Tenierslaan 1-5

05 *Postcode, plaats en land van de deposant*

5613 DZ Eindhoven,  
Nederland

08 *Afbeelding van de tekening of het model*

ZIE AFBEELDING(EN)

11 *Vermelding van het voortbrengsel gevolgd door de aanduiding van de klasse(n) en onderklasse(n)*

Blousekraag (kl 2-01, 02).

12 *Beschrijving van de kenmerkende eigenschappen van het nieuwe uiterlijk van het voortbrengsel; in voorkomend geval, vermelding van de onderdelen van de tekening of het model waarop de kleuren betrekking hebben*

Losse blousekraag met knoopsgat middenachter op de staander; links + rechts knoopsgat in staander.

14 *Vermelding van de naam van de werkelijke ontwerper van de tekening*

PISA Leonardus J.



#@mmp 2264





## Rubriek II Rubrique II

*Beneluxdepots ingeschreven overeenkomstig artikel 3.11 van het Benelux-verdrag inzake de intellectuele eigendom waarvan door de deposant opschorting van de publicatie van de inschrijving is gevraagd (artikel 3.12 van het Benelux-verdrag inzake de intellectuele eigendom).*

- 01 Volgnummer van de inschrijving;
- 15 Vermelding van de termijn waarvoor opschorting van de publicatie werd gevraagd.

*Dépôts Benelux enregistrés conformément aux dispositions de l'article 3.11 de la Convention Benelux en matière de propriété intellectuelle pour lesquels le déposant a demandé l'ajournement de la publication de l'enregistrement (article 3.12 de la Convention Benelux en matière de propriété intellectuelle).*

- 01 Numéro d'ordre de l'enregistrement;
- 15 Indication de la période d'ajournement de la publication.





01 *Inschrijvingsnummer*  
**39077-00**

15 *Vermelding van de uiterlijke opschortingsda-  
tum van de publicatie*  
02.12.2012

---

01 *Inschrijvingsnummer*  
**39078-00**

15 *Vermelding van de uiterlijke opschortingsda-  
tum van de publicatie*  
18.02.2013

---

#@mmpp 12



## Rubriek III Rubrique III

*Beneluxdepots ingeschreven overeenkomstig artikel 3.11 van het Benelux-verdrag inzake de intellectuele eigendom waarvan door de deposant opschorting van de publicatie van de inschrijving werd gevraagd.*

- 01 Volgnummer van de inschrijving alsmede nummer en dagtekening (dag, uur en minuut) van het depot, datum van inschrijving;
- 02 Datum waarop de geldigheidsduur van de inschrijving verstrijkt;
- 03 Naam van de deposant;
- 04 Adres (straat);
- 05 Plaats en land;
- 06 In voorkomend geval, naam en adres van de gemachtigde of, in voorkomend geval, vermelding van het correspondentie-adres van de deposant;
- 08 Afbeelding(en) van de tekening of het model;
- 09 In voorkomend geval, vermelding van de kleur(en);
- 10 in voorkomend geval, nadere omschrijving van de onder code 09 genoemde kleur(en);
- 11 Vermelding van het voortbrengsel alsmede klasse(n) en onderklasse(n) aanduiding;
- 12 In voorkomend geval, vermelding van de kenmerkende eigenschappen van de tekening of het model;
- 13 In voorkomend geval, vermelding van het recht van voorrang als bedoeld in artikel 4 van het Verdrag van Parijs tot bescherming van de Industriële Eigendom;
- 14 In voorkomend geval, vermelding van de naam van de werkelijke ontwerper van de tekening of het model;
- 15 Vermelding van de termijn waarvoor opschorting van de publicatie werd gevraagd.

*Dépôts Benelux enregistrés conformément aux dispositions de l'article 3.11 de la Convention Benelux en matière de propriété intellectuelle pour lesquels le déposant avait demandé l'ajournement de la publication.*

- 01 Numéro d'ordre de l'enregistrement ainsi que le numéro et la date (jour, heure et minute) du dépôt, la date d'enregistrement;
- 02 Date d'échéance de la durée de protection de l'enregistrement;
- 03 Nom du déposant;
- 04 Adresse (rue);
- 05 Localité et pays;
- 06 Le cas échéant, le nom et l'adresse du mandataire ou, le cas échéant, l'indication de l'adresse postale du déposant;
- 08 Reproduction(s) du dessin ou du modèle;
- 09 Le cas échéant, l'indication de la (des) couleur(s);
- 10 Le cas échéant, la description de la (des) couleur(s) mentionnée(s) au code 09;
- 11 Indication du produit ainsi que l'indication de la (des) classe(s) et de la (des) sous-classe(s);
- 12 Le cas échéant, l'indication des éléments caractéristiques du dessin ou du modèle;
- 13 Le cas échéant, l'indication du droit de priorité tel que visé à l'article 4 de la Convention de Paris pour la protection de la Propriété Industrielle;
- 14 Le cas échéant, l'indication du nom du véritable créateur du dessin ou du modèle;
- 15 Indication de la période d'ajournement de la publication.



01 *Inschrijvingsnummer*  
**38752-00**

*Nummer en dagtekening (dag en uur) van het depot*

84078-00 01.08.2011 , 08.00

*Datum inschrijving*

18.08.2011 ,

02 *Vervaldatum*

01.08.2016

03 *Naam van de deposant*

Loes van de Laak

04 *Adres (straat en nummer) van de deposant*

Diamantweg 42

05 *Postcode, plaats en land van de deposant*

5345 TV Oss,  
Nederland

08 *Afbeelding van de tekening of het model*

ZIE AFBEELDING(EN)

11 *Vermelding van het voortbrengsel gevolgd door de aanduiding van de klasse(n) en onderklasse(n)*

Tafel (kl 6-03).

14 *Vermelding van de naam van de werkelijke ontwerper van de tekening*

VAN DE LAAK Loes

15 *Vermelding van de uiterlijke opschortingsdatum van de publicatie*

01.08.2012

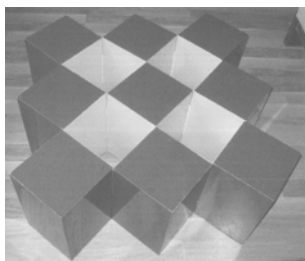
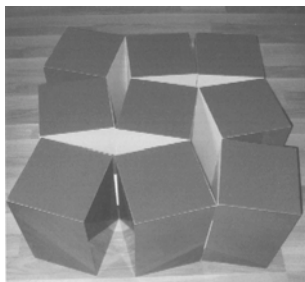

01 *Inschrijvingsnummer*  
**38775-01**

*Nummer en dagtekening (dag en uur) van het depot*

84100-01 19.08.2011 , 08.00

*Datum inschrijving*

22.09.2011 ,

02 *Vervaldatum*

19.08.2016

03 *Naam van de deposant*

Interfocos BV

04 *Adres (straat en nummer) van de deposant*

Hallenstraat 17

05 *Postcode, plaats en land van de deposant*

5531 AB Bladel,  
Nederland

08 *Afbeelding van de tekening of het model*

ZIE AFBEELDING(EN)

11 *Vermelding van het voortbrengsel gevolgd door de aanduiding van de klasse(n) en onderklasse(n)*

Houtkachel (kl 23-03).

14 *Vermelding van de naam van de werkelijke ontwerper van de tekening*

BAIJENS Danny

15 *Vermelding van de uiterlijke opschortingsdatum van de publicatie*

01.08.2012



01 *Inschrijvingsnummer*  
**38775-02**

*Nummer en dagtekening (dag en uur) van het depot*

84100-02 19.08.2011 , 08.00

*Datum inschrijving*

22.09.2011 ,

02 *Vervaldatum*

19.08.2016

03 *Naam van de deposant*

Interfocos BV

04 *Adres (straat en nummer) van de deposant*

Hallenstraat 17

05 *Postcode, plaats en land van de deposant*

5531 AB Bladel,  
Nederland

08 *Afbeelding van de tekening of het model*

ZIE AFBEELDING(EN)

11 *Vermelding van het voortbrengsel gevolgd door de aanduiding van de klasse(n) en onderklasse(n)*

Houtkachel (kl 23-03).

14 *Vermelding van de naam van de werkelijke ontwerper van de tekening*

BAIJENS Danny

15 *Vermelding van de uiterlijke opschortingsdatum van de publicatie*

01.08.2012



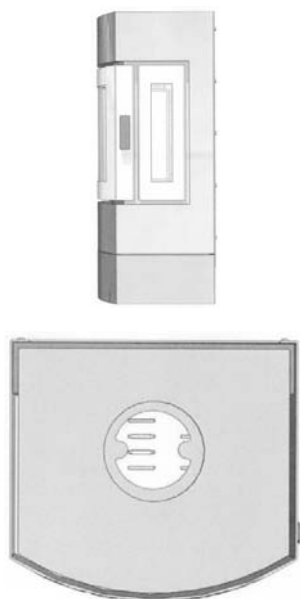

- 01 *Inschrijvingsnummer*  
**38775-03**  
*Nummer en dagtekening (dag en uur) van het depot*  
84100-03 19.08.2011 , 08.00  
*Datum inschrijving*  
22.09.2011 ,
- 02 *Vervaldatum*  
19.08.2016
- 03 *Naam van de deposant*  
Interfocos BV
- 04 *Adres (straat en nummer) van de deposant*  
Hallenstraat 17
- 05 *Postcode, plaats en land van de deposant*  
5531 AB Bladel,  
Nederland
- 08 *Afbeelding van de tekening of het model*  
ZIE AFBEELDING(EN)
- 11 *Vermelding van het voortbrengsel gevolgd door de aanduiding van de klasse(n) en onderklasse(n)*  
Houtkachel (kl 23-03).
- 14 *Vermelding van de naam van de werkelijke ontwerper van de tekening*  
BAIJENS Danny
- 15 *Vermelding van de uiterlijke opschortingsdatum van de publicatie*  
01.08.2012

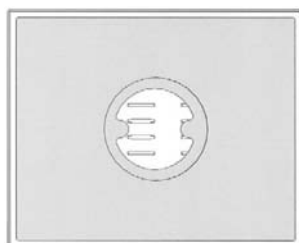

- 01 *Inschrijvingsnummer*  
**38775-04**  
*Nummer en dagtekening (dag en uur) van het depot*  
84100-04 19.08.2011 , 08.00  
*Datum inschrijving*  
22.09.2011 ,
- 02 *Vervaldatum*  
19.08.2016
- 03 *Naam van de deposant*  
Interfocos BV
- 04 *Adres (straat en nummer) van de deposant*  
Hallenstraat 17
- 05 *Postcode, plaats en land van de deposant*  
5531 AB Bladel,  
Nederland
- 08 *Afbeelding van de tekening of het model*  
ZIE AFBEELDING(EN)
- 11 *Vermelding van het voortbrengsel gevolgd door de aanduiding van de klasse(n) en onderklasse(n)*  
Houtkachel (kl 23-03).
- 14 *Vermelding van de naam van de werkelijke ontwerper van de tekening*  
BAIJENS Danny
- 15 *Vermelding van de uiterlijke opschortingsdatum van de publicatie*  
01.08.2012



- 01 *Inschrijvingsnummer*  
**38775-05**  
*Nummer en dagtekening (dag en uur) van het depot*  
84100-05 19.08.2011 , 08.00  
*Datum inschrijving*  
22.09.2011 ,
- 02 *Vervaldatum*  
19.08.2016
- 03 *Naam van de deposant*  
Interfocos BV
- 04 *Adres (straat en nummer) van de deposant*  
Hallenstraat 17
- 05 *Postcode, plaats en land van de deposant*  
5531 AB Bladel,  
Nederland
- 08 *Afbeelding van de tekening of het model*  
ZIE AFBEELDING(EN)

- 11 *Vermelding van het voortbrengsel gevolgd door de aanduiding van de klasse(n) en onderklasse(n)*  
Houtkachel (kl 23-03).
- 14 *Vermelding van de naam van de werkelijke ontwerper van de tekening*  
BAIJENS Danny
- 15 *Vermelding van de uiterlijke opschortingsdatum van de publicatie*  
01.08.2012



- 02 *Vervaldatum*  
19.08.2016
- 03 *Naam van de deposant*  
Interfocos BV
- 04 *Adres (straat en nummer) van de deposant*  
Hallenstraat 17
- 05 *Postcode, plaats en land van de deposant*  
5531 AB Bladel,  
Nederland
- 08 *Afbeelding van de tekening of het model*  
ZIE AFBEELDING(EN)
- 11 *Vermelding van het voortbrengsel gevolgd door de aanduiding van de klasse(n) en onderklasse(n)*  
Houtkachel (kl 23-03).
- 14 *Vermelding van de naam van de werkelijke ontwerper van de tekening*  
BAIJENS Danny
- 15 *Vermelding van de uiterlijke opschortingsdatum van de publicatie*  
01.08.2012



- 01 *Inschrijvingsnummer*  
**38775-07**  
*Nummer en dagtekening (dag en uur) van het depot*  
84100-07 19.08.2011 , 08.00  
*Datum inschrijving*  
22.09.2011 ,
- 02 *Vervaldatum*  
19.08.2016
- 03 *Naam van de deposant*  
Interfocos BV
- 04 *Adres (straat en nummer) van de deposant*  
Hallenstraat 17
- 05 *Postcode, plaats en land van de deposant*  
5531 AB Bladel,  
Nederland
- 08 *Afbeelding van de tekening of het model*  
ZIE AFBEELDING(EN)
- 11 *Vermelding van het voortbrengsel gevolgd door de aanduiding van de klasse(n) en onderklasse(n)*  
Houtkachel (kl 23-03).
- 14 *Vermelding van de naam van de werkelijke ontwerper van de tekening*  
BAIJENS Danny
- 15 *Vermelding van de uiterlijke opschortingsdatum van de publicatie*  
01.08.2012



- 01 *Inschrijvingsnummer*  
**38775-06**  
*Nummer en dagtekening (dag en uur) van het depot*  
84100-06 19.08.2011 , 08.00  
*Datum inschrijving*  
22.09.2011 ,

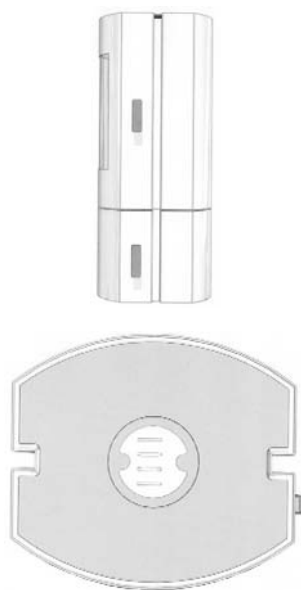

01 *Inschrijvingsnummer*

**38775-08**

*Nummer en dagtekening (dag en uur) van het depot*

84100-08 19.08.2011 , 08.00

*Datum inschrijving*

22.09.2011 ,

02 *Vervaldatum*

19.08.2016

03 *Naam van de deposant*

Interfocos BV

04 *Adres (straat en nummer) van de deposant*

Hallenstraat 17

05 *Postcode, plaats en land van de deposant*

5531 AB Bladel,  
Nederland

08 *Afbeelding van de tekening of het model*

ZIE AFBEELDING(EN)

11 *Vermelding van het voortbrengsel gevolgd door de aanduiding van de klasse(n) en onderklasse(n)*

Houtkachel (kl 23-03).

14 *Vermelding van de naam van de werkelijke ontwerper van de tekening*

BAIJENS Danny

15 *Vermelding van de uiterlijke opschortingsdatum van de publicatie*

01.08.2012

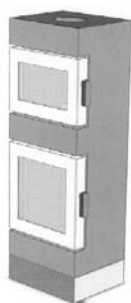

01 *Inschrijvingsnummer*

**38775-09**

*Nummer en dagtekening (dag en uur) van het depot*

84100-09 19.08.2011 , 08.00

*Datum inschrijving*

22.09.2011 ,

02 *Vervaldatum*

19.08.2016

03 *Naam van de deposant*

Interfocos BV

04 *Adres (straat en nummer) van de deposant*

Hallenstraat 17

05 *Postcode, plaats en land van de deposant*

5531 AB Bladel,  
Nederland

08 *Afbeelding van de tekening of het model*

ZIE AFBEELDING(EN)

11 *Vermelding van het voortbrengsel gevolgd door de aanduiding van de klasse(n) en onderklasse(n)*

Houtkachel (kl 23-03).

14 *Vermelding van de naam van de werkelijke ontwerper van de tekening*

BAIJENS Danny

15 *Vermelding van de uiterlijke opschortingsdatum van de publicatie*

01.08.2012

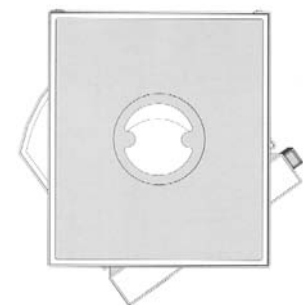

01 *Inschrijvingsnummer*

**38775-10**

*Nummer en dagtekening (dag en uur) van het depot*

84100-10 19.08.2011 , 08.00

- Datum inschrijving*  
22.09.2011 ,
- 02 *Vervaldatum*  
19.08.2016
- 03 *Naam van de deposant*  
Interfocos BV
- 04 *Adres (straat en nummer) van de deposant*  
Hallenstraat 17
- 05 *Postcode, plaats en land van de deposant*  
5531 AB Bladel,  
Nederland
- 08 *Afbeelding van de tekening of het model*  
ZIE AFBEELDING(EN)
- 11 *Vermelding van het voortbrengsel gevolgd door de aanduiding van de klasse(n) en onderklasse(n)*  
Houtkachel (kl 23-03).
- 14 *Vermelding van de naam van de werkelijke ontwerper van de tekening*  
BAIJENS Danny
- 15 *Vermelding van de uiterlijke opschortingsdatum van de publicatie*  
01.08.2012

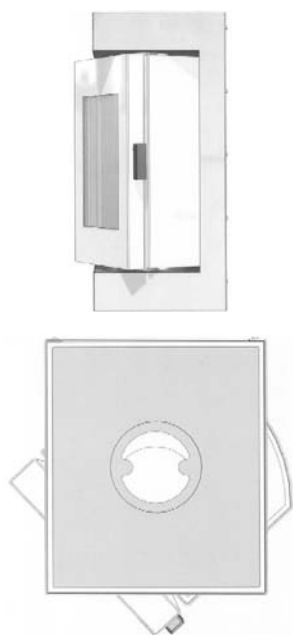

- 01 *Inschrijvingsnummer*  
**38775-11**
- Nummer en dagtekening (dag en uur) van het depot*  
84100-11 19.08.2011 , 08.00
- Datum inschrijving*  
22.09.2011 ,
- 02 *Vervaldatum*  
19.08.2016
- 03 *Naam van de deposant*  
Interfocos BV
- 04 *Adres (straat en nummer) van de deposant*  
Hallenstraat 17
- 05 *Postcode, plaats en land van de deposant*  
5531 AB Bladel,  
Nederland
- 08 *Afbeelding van de tekening of het model*  
ZIE AFBEELDING(EN)
- 11 *Vermelding van het voortbrengsel gevolgd door de aanduiding van de klasse(n) en onderklasse(n)*  
Houtkachel (kl 23-03).
- 14 *Vermelding van de naam van de werkelijke ontwerper van de tekening*  
BAIJENS Danny
- 15 *Vermelding van de uiterlijke opschortingsdatum van de publicatie*  
01.08.2012



- 01 *Inschrijvingsnummer*  
**38775-12**
- Nummer en dagtekening (dag en uur) van het depot*  
84100-12 19.08.2011 , 08.00
- Datum inschrijving*  
22.09.2011 ,
- 02 *Vervaldatum*  
19.08.2016
- 03 *Naam van de deposant*  
Interfocos BV
- 04 *Adres (straat en nummer) van de deposant*  
Hallenstraat 17
- 05 *Postcode, plaats en land van de deposant*  
5531 AB Bladel,  
Nederland
- 08 *Afbeelding van de tekening of het model*  
ZIE AFBEELDING(EN)
- 11 *Vermelding van het voortbrengsel gevolgd door de aanduiding van de klasse(n) en onderklasse(n)*  
Houtkachel (kl 23-03).
- 14 *Vermelding van de naam van de werkelijke ontwerper van de tekening*  
BAIJENS Danny
- 15 *Vermelding van de uiterlijke opschortingsdatum van de publicatie*  
01.08.2012

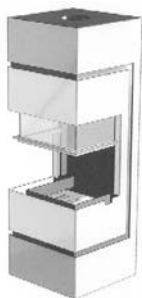

01 *Inschrijvingsnummer*  
**38775-13**

*Numer en dagtekening (dag en uur) van het depot*  
84100-13 19.08.2011 , 08.00

*Datum inschrijving*

22.09.2011 ,

02 *Vervaldatum*  
19.08.2016

03 *Naam van de deposant*  
Interfocos BV

04 *Adres (straat en nummer) van de deposant*  
Hallenstraat 17

05 *Postcode, plaats en land van de deposant*  
5531 AB Bladel,  
Nederland

08 *Afbeelding van de tekening of het model*  
ZIE AFBEELDING(EN)

11 *Vermelding van het voortbrengsel gevolgd door de aanduiding van de klasse(n) en onderklasse(n)*  
Handgreep (kl 8-06; 23-03).

14 *Vermelding van de naam van de werkelijke ontwerper van de tekening*  
BAIJENS Danny

15 *Vermelding van de uiterlijke opschortingsdatum van de publicatie*  
01.08.2012

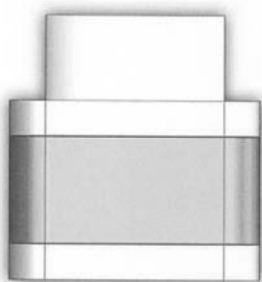
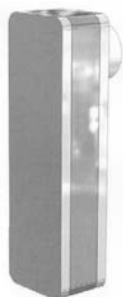

01 *Numéro d'enregistrement*  
**38776-00**

*Numéro, date et heure du dépôt*  
30668-00 17.08.2011 , 16.00  
*Date de l'enregistrement*  
20.09.2011 ,

02 *Date d'échéance*

17.08.2016

03 *Nom du déposant*  
DUBOIS Melissa Suzanne Claude  
Umwiza

04 *Adresse (rue et numéro) du déposant*  
20, rue Jean l'Aveugle

05 *Code postal, localité et pays du déposant*  
1148 Luxembourg,  
Grand-Duché de Luxembourg

08 *Reproduction du dessin ou modèle*  
VOIR REPRODUCTION(S)

09 *Indication de la (des) couleur(s)*  
Rouge orient

11 *Indication du produit suivi de la (des) classe(s) et de la (des) sous-classe(s)*  
Meuble combiné (escabot/chaise/table)  
(cl 6-01, 03, 05).

14 *Indication du nom du véritable créateur du dessin ou modèle*  
DUBOIS Melissa

15 *Indication de l'ultime date pour l'ajournement de la publication*  
17.08.2012







- 01 *Inschrijvingsnummer*  
**38862-01**  
*Nummer en dagtekening (dag en uur) van het depot*  
84151-01 27.09.2011 , 08.00  
*Datum inschrijving*  
23.12.2011 ,
- 02 *Vervaldatum*  
27.09.2016
- 03 *Naam van de deposant*  
Interfocos BV
- 04 *Adres (straat en nummer) van de deposant*  
Hallenstraat 17
- 05 *Postcode, plaats en land van de deposant*  
5531 AB Bladel,  
Nederland
- 08 *Afbeelding van de tekening of het model*  
ZIE AFBEELDING(EN)
- 11 *Vermelding van het voortbrengsel gevolgd door de aanduiding van de klasse(n) en onderklasse(n)*  
Houtkachel (kl 23-03).
- 14 *Vermelding van de naam van de werkelijke ontwerper van de tekening*  
BAIJENS Danny
- 15 *Vermelding van de uiterlijke opschortingsdatum van de publicatie*  
01.08.2012



- 01 *Inschrijvingsnummer*  
**38862-02**  
*Nummer en dagtekening (dag en uur) van het depot*  
84151-02 27.09.2011 , 08.00  
*Datum inschrijving*  
23.12.2011 ,
- 02 *Vervaldatum*  
27.09.2016
- 03 *Naam van de deposant*  
Interfocos BV
- 04 *Adres (straat en nummer) van de deposant*  
Hallenstraat 17
- 05 *Postcode, plaats en land van de deposant*  
5531 AB Bladel,  
Nederland
- 08 *Afbeelding van de tekening of het model*  
ZIE AFBEELDING(EN)
- 11 *Vermelding van het voortbrengsel gevolgd door de aanduiding van de klasse(n) en onderklasse(n)*  
Houtkachel (kl 23-03).
- 14 *Vermelding van de naam van de werkelijke ontwerper van de tekening*  
BAIJENS Danny
- 15 *Vermelding van de uiterlijke opschortingsdatum van de publicatie*  
01.08.2012

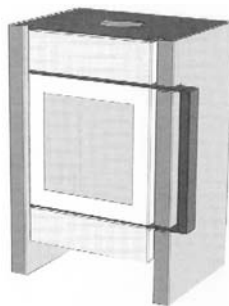

- 01 *Inschrijvingsnummer*  
**38862-03**  
*Nummer en dagtekening (dag en uur) van het depot*  
84151-03 27.09.2011 , 08.00  
*Datum inschrijving*  
23.12.2011 ,
- 02 *Vervaldatum*  
27.09.2016
- 03 *Naam van de deposant*  
Interfocos BV
- 04 *Adres (straat en nummer) van de deposant*  
Hallenstraat 17
- 05 *Postcode, plaats en land van de deposant*  
5531 AB Bladel,  
Nederland
- 08 *Afbeelding van de tekening of het model*  
ZIE AFBEELDING(EN)
- 11 *Vermelding van het voortbrengsel gevolgd door de aanduiding van de klasse(n) en onderklasse(n)*  
Houtkachel (kl 23-03).
- 14 *Vermelding van de naam van de werkelijke ontwerper van de tekening*  
BAIJENS Danny

- 15 *Vermelding van de uiterlijke opschortingsdatum van de publicatie*  
01.08.2012

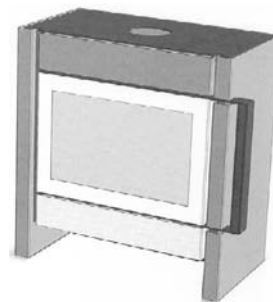

- 01 *Inschrijvingsnummer*  
**38862-04**  
*Nummer en dagtekening (dag en uur) van het depot*  
84151-04 27.09.2011 , 08.00  
*Datum inschrijving*  
23.12.2011 ,
- 02 *Vervaldatum*  
27.09.2016
- 03 *Naam van de deposant*  
Interfocos BV
- 04 *Adres (straat en nummer) van de deposant*  
Hallenstraat 17
- 05 *Postcode, plaats en land van de deposant*  
5531 AB Bladel,  
Nederland
- 08 *Afbeelding van de tekening of het model*  
ZIE AFBEELDING(EN)
- 11 *Vermelding van het voortbrengsel gevolgd door de aanduiding van de klasse(n) en onderklasse(n)*  
Houtkachel (kl 23-03).
- 14 *Vermelding van de naam van de werkelijke ontwerper van de tekening*  
BAIJENS Danny
- 15 *Vermelding van de uiterlijke opschortingsdatum van de publicatie*  
01.08.2012

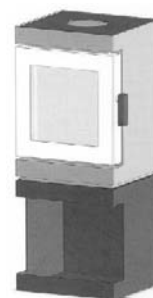

- 01 *Inschrijvingsnummer*  
**38862-05**  
*Nummer en dagtekening (dag en uur) van het depot*  
84151-05 27.09.2011 , 08.00  
*Datum inschrijving*  
23.12.2011 ,

- 02 *Vervaldatum*  
27.09.2016
- 03 *Naam van de deposant*  
Interfocos BV
- 04 *Adres (straat en nummer) van de deposant*  
Hallenstraat 17
- 05 *Postcode, plaats en land van de deposant*  
5531 AB Bladel,  
Nederland
- 08 *Afbeelding van de tekening of het model*  
ZIE AFBEELDING(EN)
- 11 *Vermelding van het voortbrengsel gevolgd door de aanduiding van de klasse(n) en onderklasse(n)*  
Houtkachel (kl 23-03).
- 14 *Vermelding van de naam van de werkelijke ontwerper van de tekening*  
BAIJENS Danny
- 15 *Vermelding van de uiterlijke opschortingsdatum van de publicatie*  
01.08.2012

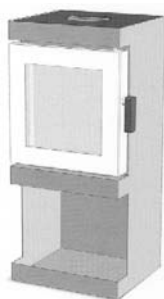

- 01 *Inschrijvingsnummer*  
**38955-00**  
*Nummer en dagtekening (dag en uur) van het depot*  
84244-00 26.01.2012 , 08.00  
*Datum inschrijving*  
15.03.2012 ,
- 02 *Vervaldatum*  
26.01.2017
- 03 *Naam van de deposant*  
SHM-MACHINERY BVBA
- 04 *Adres (straat en nummer) van de deposant*  
Lange Ambachtstraat 20 B
- 05 *Postcode, plaats en land van de deposant*  
B-9860 Oosterzele,  
België
- 08 *Afbeelding van de tekening of het model*  
ZIE AFBEELDING(EN)
- 11 *Vermelding van het voortbrengsel gevolgd door de aanduiding van de klasse(n) en onderklasse(n)*  
Landbouwmachine (kl 15-03).
- 14 *Vermelding van de naam van de werkelijke ontwerper van de tekening*  
MAMPAERT Steven
- 15 *Vermelding van de uiterlijke opschortingsdatum van de publicatie*  
01.08.2012

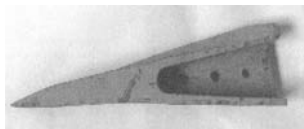

- 01 *Inschrijvingsnummer*  
**38983-00**  
*Nummer en dagtekening (dag en uur) van het depot*  
84096-00 10.10.2011 , 08.00  
*Datum inschrijving*  
02.05.2012 ,
- 02 *Vervaldatum*  
10.10.2016
- 03 *Naam van de deposant*  
Cornelis Louws
- 04 *Adres (straat en nummer) van de deposant*  
Kerkplein 15
- 05 *Postcode, plaats en land van de deposant*  
4373 AA Biggekerke,  
Nederland
- 08 *Afbeelding van de tekening of het model*  
ZIE AFBEELDING(EN)
- 09 *Vermelding van de kleur(en)*  
bruin
- 11 *Vermelding van het voortbrengsel gevolgd door de aanduiding van de klasse(n) en onderklasse(n)*  
Stoel (kl 6-01).
- 12 *Beschrijving van de kenmerkende eigenschappen van het nieuwe uiterlijk van het voortbrengsel; in voorkomend geval, vermelding van de onderdelen van de tekening of het model waarop de kleuren betrekking hebben*  
Zitmeubel met rug, vier poten en zitgedeelte.
- 14 *Vermelding van de naam van de werkelijke ontwerper van de tekening*  
LOUWS Cornelis
- 15 *Vermelding van de uiterlijke opschortingsdatum van de publicatie*  
17.08.2012





---

*#@mmpp 669*



## Rubriek VII Rubrique VII

*Vernieuwingen van de overeenkomstig artikel 3.11 van het Benelux-verdrag inzake de intellectuele eigendom ingeschreven Beneluxdepots (artikel 3.14 van het Benelux-verdrag inzake de intellectuele eigendom).*

- 01 Volgnummer van de inschrijving alsmede nummer en dagtekening (dag, uur en minuut) van het depot, datum van inschrijving;
- 02 Datum waarop de geldigheidsduur van de inschrijving verstrijkt;
- 03 Naam van de deposant;
- 04 Adres (straat);
- 05 Plaats en land;
- 06 In voorkomend geval, naam en adres van de gemachtigde of, in voorkomend geval, vermelding van het correspondentie-adres van de deposant;
- 08 Afbeelding(en) van de tekening of het model;
- 09 In voorkomend geval, vermelding van de kleur(en);
- 10 in voorkomend geval, nadere omschrijving van de onder code 09 genoemde kleur(en);
- 11 Vermelding van het voortbrengsel alsmede klasse(n) en onderklassen) aanduiding;
- 12 In voorkomend geval, vermelding van de kenmerkende eigenschappen van de tekening of het model;
- 13 In voorkomend geval, vermelding van het recht van voorrang als bedoeld in artikel 4 van het Verdrag van Parijs tot bescherming van de Industriële Eigendom;
- 14 In voorkomend geval, vermelding van de naam van de werkelijke ontwerper van de tekening of het model;
- 18 Datum van verzoek tot vernieuwing.

*Renouvellements de dépôts Benelux enregistrés conformément à l'article 3.11 de la Convention Benelux en matière de propriété intellectuelle (article 3.14 de la Convention Benelux en matière de propriété intellectuelle).*

- 01 Numéro d'ordre de l'enregistrement ainsi que le numéro et la date (jour, heure et minute) du dépôt, la date d'enregistrement;
- 02 Date d'échéance de la durée de protection de l'enregistrement;
- 03 Nom du déposant;
- 04 Adresse (rue);
- 05 Localité et pays;
- 06 Le cas échéant, le nom et l'adresse du mandataire ou, le cas échéant, l'indication de l'adresse postale du déposant;
- 08 Reproduction(s) du dessin ou du modèle;
- 09 Le cas échéant, l'indication de la (des) couleur(s);
- 10 Le cas échéant, la description de la (des) couleur(s) mentionnée(s) au code 09;
- 11 Indication du produit ainsi que l'indication de la (des) classe(s) et de la (des) sous-classe(s);
- 12 Le cas échéant, l'indication des éléments caractéristiques du dessin ou du modèle;
- 13 Le cas échéant, l'indication du droit de priorité tel que visé à l'article 4 de la Convention de Paris pour la protection de la Propriété Industrielle;
- 14 Le cas échéant, l'indication du nom du véritable créateur du dessin ou du modèle;
- 18 Date de la requête de renouvellement.



- 01 *Inschrijvingsnummer*  
**22600-00**  
*Nummer en dagtekening (dag en uur) van het depot*  
67698-00 27.05.1992, 14.55
- 02 *Vervaldatum*  
27.05.2017
- 03 *Naam van de deposant*  
Unomedical A/S
- 04 *Adres (straat en nummer) van de deposant*  
Birkerød Kongevej 2
- 05 *Postcode, plaats en land van de deposant*  
DK-3460 Birkerød,  
Denemarken
- 06 *Naam en adres van de gemachtigde of vermelding van het correspondentie-adres van de deposant*  
Octrooibureau Los en Stigter B.V.  
Weteringschans 96  
1017 XS Amsterdam  
Nederland.
- 08 *Afbeelding van de tekening of het model*  
ZIE AFBEELDING(EN)
- 11 *Vermelding van het voortbrengsel gevolgd door de aanduiding van de klasse(n) en onderklasse(n)*  
Verband voor het bevestigen van een canule van een aderkatheter (kl 24-04).
- 13 *Recht van voorrang als bedoeld in artikel 4 van het verdrag van Parijs tot bescherming van de Industriële Eigendom*  
Denemarken, dd. 29 11 1991, nr. 1222 1991, Nikomed ApS.
- 14 *Vermelding van de naam van de werkelijke ontwerper van de tekening*  
Niels Kornerup
- 18 *Dagtekening van de aanvraag van de vernieuwing*  
23.05.2012

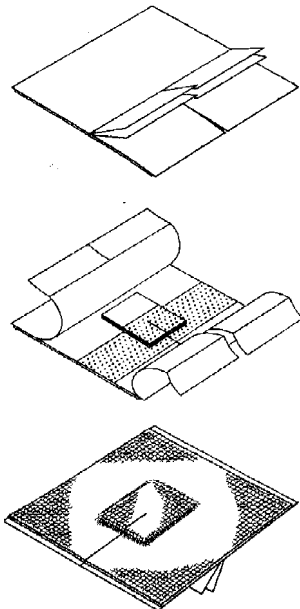

- 01 *Numéro d'enregistrement*  
**22640-00**

- Numéro, date et heure du dépôt*  
05246-00 09.07.1992, 16.00
- 02 *Date d'échéance*  
09.07.2017
- 03 *Nom du déposant*  
JOHNSON & JOHNSON  
CONSUMER PRODUCTS, INC.,  
New Jersey corporation
- 04 *Adresse (rue et numéro) du déposant*  
501 George Street
- 05 *Code postal, localité et pays du déposant*  
New Brunswick, N.J. 08903,  
Etats-Unis d'Amérique
- 06 *Nom et adresse du mandataire ou indication de l'adresse postale du déposant*  
OFFICE PARETTE (FRED MAES)  
Avenue Gabrielle Petit 2  
B-7940 Brugelette  
Belgique.
- 08 *Reproduction du dessin ou modèle*  
VOIR REPRODUCTION(S)
- 11 *Indication du produit suivi de la (des) classe(s) et de la (des) sous-classe(s)*  
Brosse à dents (cl 4-02).
- 13 *Droit de priorité visé à l'article 4 de la Convention de Paris pour la protection de la Propriété Industrielle*  
Allemagne, le 20 01 1992, no. M 9200565.9, Johnson & Johnson AG.
- 14 *Indication du nom du véritable créateur du dessin ou modèle*  
Roland Jeannet, Robert Leutwyler,  
Werner Leutwyler
- 18 *Date de réception de la requête du renouvellement*  
25.06.2012

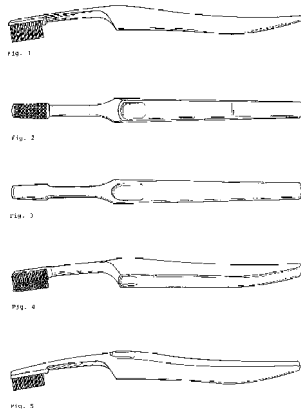
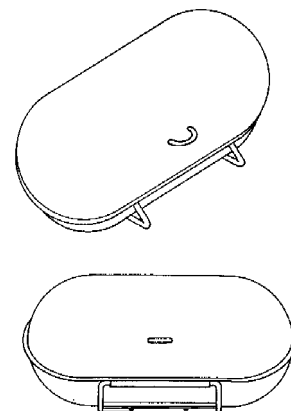

Fig. 6



Fig. 7

- 01 *Numéro d'enregistrement*  
**22861-00**  
*Numéro, date et heure du dépôt*  
67889-00 24.07.1992, 24.00
- 02 *Date d'échéance*  
24.07.2017
- 03 *Nom du déposant*  
M. Westermann & Co. G.m.b.H.
- 04 *Adresse (rue et numéro) du déposant*  
Bahnhofstrasse 205
- 05 *Code postal, localité et pays du déposant*  
D-5760 Arnsberg 1,  
Allemagne
- 06 *Nom et adresse du mandataire ou indication de l'adresse postale du déposant*  
GEVERS  
Holidaystraat 5  
B-1831 Diegem  
Belgique.
- 08 *Reproduction du dessin ou modèle*  
VOIR REPRODUCTION(S)
- 11 *Indication du produit suivi de la (des) classe(s) et de la (des) sous-classe(s)*  
Boîte à pain (cl 7-07).
- 13 *Droit de priorité visé à l'article 4 de la Convention de Paris pour la protection de la Propriété Industrielle*  
Allemagne, le 13 02 1992, no. M 92 01 072.5, M. Westermann & Co. G.m.b.H.
- 18 *Date de réception de la requête du renouvellement*  
14.06.2012



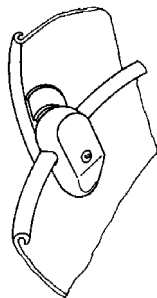
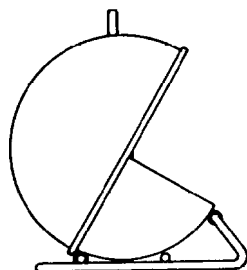
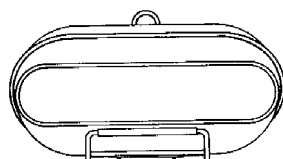
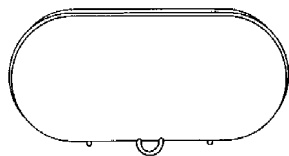
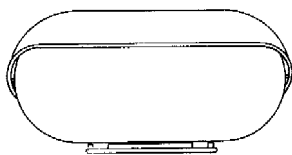
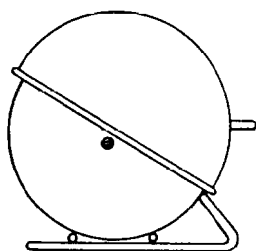
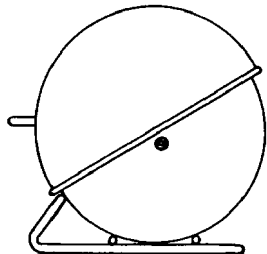
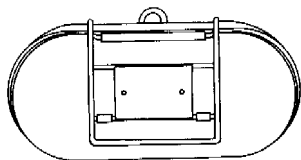

01 *Inschrijvingsnummer*

**22910-01**

*Nummer en dagtekening (dag en uur) van het depot*

68118-01 22.10.1992 , 10.00

02 *Vervaldatum*

22.10.2017

03 *Naam van de deposant*

Partex Marking Systems Aktiebolag

04 *Adres (straat en nummer) van de deposant*

05 *Postcode, plaats en land van de deposant*  
S-547 01 Gullspång,  
Zweden

06 *Naam en adres van de gemachtigde of vermelding van het correspondentie-adres van de deposant*

Elzas Noordzij B.V.  
De Lairessestraat 159  
1075 HK Amsterdam  
Nederland.

08 *Afbeelding van de tekening of het model*

ZIE AFBEELDING(EN)

11 *Vermelding van het voortbrengsel gevolgd door de aanduiding van de klasse(n) en onderklasse(n)*

Identificatie-inrichting voor elektrische draden (kl 13-03).

13 *Recht van voorrang als bedoeld in artikel 4 van het verdrag van Parijs tot bescherming van de Industriële Eigendom*

Zweden, dd. 29 04 1992, nr. 92-0970, Partex Fabriks AB.

14 *Vermelding van de naam van de werkelijke ontwerper van de tekening*

Lars Skarin

18 *Dagtekening van de aanvraag van de vernieuwing*

24.05.2012

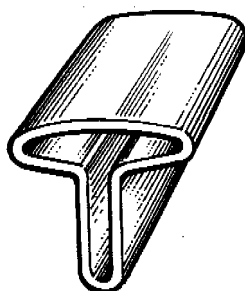

01 *Inschrijvingsnummer*

**23024-00**

*Nummer en dagtekening (dag en uur) van het depot*

67812-00 08.07.1992 , 24.00

02 *Vervaldatum*

08.07.2017

03 *Naam van de deposant*

Dolomite AB

04 *Adres (straat en nummer) van de deposant*

Depagatan 3

05 *Postcode, plaats en land van de deposant*

33421 Anderstorp,  
Zweden

06 *Naam en adres van de gemachtigde of vermelding van het correspondentie-adres van de deposant*

Haagsch Octrooibureau  
Breitnerlaan 146  
2596 HG 's-Gravenhage  
Nederland.

08 *Afbeelding van de tekening of het model*

ZIE AFBEELDING(EN)

11 *Vermelding van het voortbrengsel gevolgd door de aanduiding van de klasse(n) en onderklasse(n)*

Handrem voor looprek (kl 12-12).

13 *Recht van voorrang als bedoeld in artikel 4 van het verdrag van Parijs tot bescherming van de Industriële Eigendom*

Zweden, dd. 06 02 1992, nr. 920257, ERGOTEK I SMÅLAND AB.

14 *Vermelding van de naam van de werkelijke ontwerper van de tekening*

HENDRIKSSON, Kjell

18 *Dagtekening van de aanvraag van de vernieuwing*

13.06.2012

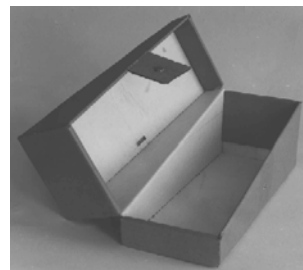

01 *Inschrijvingsnummer***23062-00***Nummer en dagtekening (dag en uur) van het depot*

68057-00 30.09.1992 , 10.00

02 *Vervaldatum*

30.09.2017

03 *Naam van de deposant*

Giltspur Scientific Limited

04 *Adres (straat en nummer) van de deposant*

Calhame House, 13 Calhame Road

05 *Postcode, plaats en land van de deposant*Ballyclare Co. Antrim,  
Groot-Brittannië06 *Naam en adres van de gemachtigde of vermelding van het correspondentie-adres van de deposant*

OFFICE PARETTE (FRED MAES)

Avenue Gabrielle Petit 2

B-7940 Brugelette

België.

08 *Afbeelding van de tekening of het model*

ZIE AFBEELDING(EN)

11 *Vermelding van het voortbrengsel gevolgd door de aanduiding van de klasse(n) en onderklasse(n)*

Chirurgische slof voor dieren (kl 24-04; 30-01).

14 *Vermelding van de naam van de werkelijke ontwerper van de tekening*

Ernest Fergus Logan

18 *Dagtekening van de aanvraag van de vernieuwing*

25.06.2012

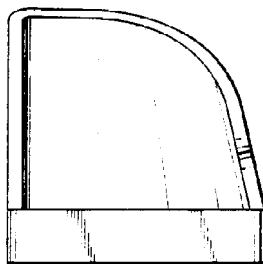
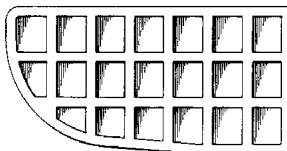
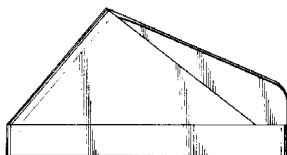
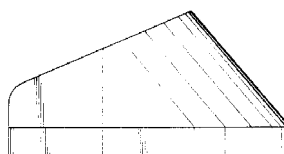
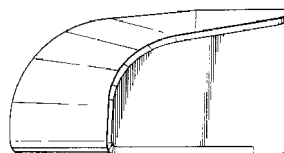
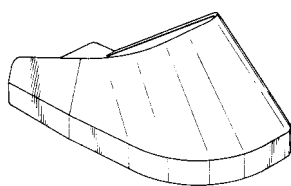
01 *Inschrijvingsnummer***23115-00***Nummer en dagtekening (dag en uur) van het depot*

67814-00 08.07.1992 , 24.00

02 *Vervaldatum*

08.07.2017

03 *Naam van de deposant*

Dolomite AB

04 *Adres (straat en nummer) van de deposant*

Depagatan 3

05 *Postcode, plaats en land van de deposant*

33421 Anderstorp,

Zweden

06 *Naam en adres van de gemachtigde of vermelding van het correspondentie-adres van de deposant*

Haagsch Octrooibureau

Breitmerlaan 146

2596 HG 's-Gravenhage

Nederland.

08 *Afbeelding van de tekening of het model*

ZIE AFBEELDING(EN)

11 *Vermelding van het voortbrengsel gevolgd door de aanduiding van de klasse(n) en onderklasse(n)*

Looprek (kl 12-12).

13 *Recht van voorrang als bedoeld in artikel 4 van het verdrag van Parijs tot bescherming van de Industriële Eigendom*Zweden, dd. 06 02 1992, nr. 920258,  
Ergotek I Småland AB.14 *Vermelding van de naam van de werkelijke ontwerper van de tekening*

Anders AHLBERTZ; Sven-Inge

KJELL

18 *Dagtekening van de aanvraag van de vernieuwing*

18.06.2012





- 01 *Inschrijvingsnummer*  
**23193-01**  
*Nummer en dagtekening (dag en uur) van het depot*  
68291-01 18.12.1992 , 14.00
- 02 *Vervaldatum*  
18.12.2017
- 03 *Naam van de deposant*  
Forest Group Nederland B.V.
- 04 *Adres (straat en nummer) van de deposant*  
Rostockstraat 13
- 05 *Postcode, plaats en land van de deposant*  
7418 EL Deventer,  
Nederland
- 06 *Naam en adres van de gemachtigde of vermelding van het correspondentie-adres van de deposant*  
Drs. F.G. Blauw c.s.,  
Octrooi- en Merkenbureau De Wit  
Breitnerlaan 146  
2596 HG 's-Gravenhage  
Nederland.
- 08 *Afbeelding van de tekening of het model*  
ZIE AFBEELDING(EN)
- 11 *Vermelding van het voortbrengsel gevolgd door de aanduiding van de klasse(n) en onderklasse(n)*  
Glijder-/eindstop voor gordijnrail (kl 8-99).
- 18 *Dagtekening van de aanvraag van de vernieuwing*  
05.06.2012

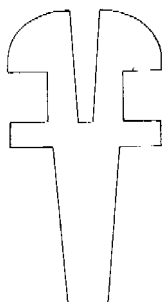

- 01 *Inschrijvingsnummer*  
**23193-02**  
*Nummer en dagtekening (dag en uur) van het depot*  
68291-02 18.12.1992 , 14.00
- 02 *Vervaldatum*  
18.12.2017

- 03 *Naam van de deposant*  
Forest Group Nederland B.V.
- 04 *Adres (straat en nummer) van de deposant*  
Rostockstraat 13
- 05 *Postcode, plaats en land van de deposant*  
7418 EL Deventer,  
Nederland
- 06 *Naam en adres van de gemachtigde of vermelding van het correspondentie-adres van de deposant*  
Drs. F.G. Blauw c.s.,  
Octrooi- en Merkenbureau De Wit  
Breitnerlaan 146  
2596 HG 's-Gravenhage  
Nederland.
- 08 *Afbeelding van de tekening of het model*  
ZIE AFBEELDING(EN)
- 11 *Vermelding van het voortbrengsel gevolgd door de aanduiding van de klasse(n) en onderklasse(n)*  
Glijder-/eindstop voor gordijnrail (kl 8-99).
- 18 *Dagtekening van de aanvraag van de vernieuwing*  
05.06.2012

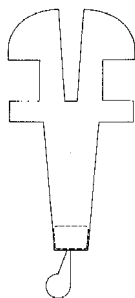

- 01 *Inschrijvingsnummer*  
**23454-00**  
*Nummer en dagtekening (dag en uur) van het depot*  
68276-00 14.12.1992 , 24.00
- 02 *Vervaldatum*  
14.12.2017
- 03 *Naam van de deposant*  
Remia C.V.
- 04 *Adres (straat en nummer) van de deposant*  
Dolderseweg 107
- 05 *Postcode, plaats en land van de deposant*  
3734 BE Den Dolder,  
Nederland
- 06 *Naam en adres van de gemachtigde of vermelding van het correspondentie-adres van de deposant*  
Novagraaf Nederland B.V.  
Hogehilweg 3  
1101 CA Amsterdam-Zuidoost  
Nederland.
- 08 *Afbeelding van de tekening of het model*  
ZIE AFBEELDING(EN)
- 11 *Vermelding van het voortbrengsel gevolgd door de aanduiding van de klasse(n) en onderklasse(n)*  
Dispenser (kl 7-06, 99; 23-02; 31-00).
- 18 *Dagtekening van de aanvraag van de vernieuwing*  
13.06.2012

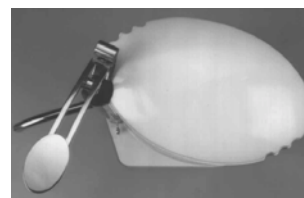

- 01 *Numéro d'enregistrement*  
**27926-00**  
*Numéro, date et heure du dépôt*  
72653-00 06.01.1997 , 14.20
- 02 *Date d'échéance*  
06.01.2017
- 03 *Nom du déposant*  
Craig V. Taylor
- 04 *Adresse (rue et numéro) du déposant*  
8924 Enfield Avenue
- 05 *Code postal, localité et pays du déposant*  
Northridge - California 91325,  
Etats-Unis d'Amérique
- 06 *Nom et adresse du mandataire ou indication de l'adresse postale du déposant*  
GEVERS  
Holidaystraat 5  
B-1831 Diegem  
Belgique.
- 08 *Reproduction du dessin ou modèle*  
VOIR REPRODUCTION(S)
- 11 *Indication du produit suivi de la (des) classe(s) et de la (des) sous-classe(s)*  
Couvercle de poubelle (cl 9-09).



- 13 *Droit de priorité visé à l'article 4 de la Convention de Paris pour la protection de la Propriété Industrielle*  
Etats-Unis d'Amérique, le 08 07 1996, no. 29/056.734, TAYLOR Craig V.
- 14 *Indication du nom du véritable créateur du dessin ou modèle*  
TAYLOR Craig V.
- 18 *Date de réception de la requête du renouvellement*  
11.06.2012

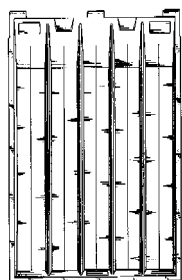

FIG. 1



FIG. 2



FIG. 3



FIG. 4

- 01 *Numéro d'enregistrement*  
**27989-00**  
*Numéro, date et heure du dépôt*  
72690-00 13.01.1997, 14.55
- 02 *Date d'échéance*  
13.01.2017
- 03 *Nom du déposant*  
KIDDE THORN FIRE PROTECTION LIMITED
- 04 *Adresse (rue et numéro) du déposant*  
Pentagon House, Sir Frank Whittle Road
- 05 *Code postal, localité et pays du déposant*  
Derby DE21 4XA, Grande-Bretagne
- 06 *Nom et adresse du mandataire ou indication de l'adresse postale du déposant*  
OFFICE PARETTE (FRED MAES)  
Avenue Gabrielle Petit 2  
B-7940 Brugelette  
Belgique.
- 08 *Reproduction du dessin ou modèle*  
VOIR REPRODUCTION(S)

- 11 *Indication du produit suivi de la (des) classe(s) et de la (des) sous-classe(s)*  
Embout (cl 23-01).
- 13 *Droit de priorité visé à l'article 4 de la Convention de Paris pour la protection de la Propriété Industrielle*  
Grande-Bretagne, le 15 07 1996, no. 2057723, KIDDE THORN FIRE PROTECTION LIMITED.
- 14 *Indication du nom du véritable créateur du dessin ou modèle*  
DUNFORD Carl Lee
- 18 *Date de réception de la requête du renouvellement*  
09.01.2012

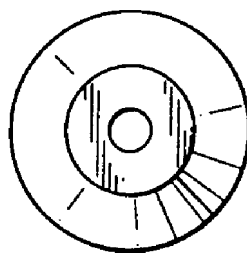
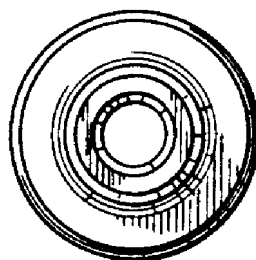

- 01 *Inschrijvingsnummer*  
**28483-01**  
*Nummer en dagtekening (dag en uur) van het depot*  
06056-01 03.07.1997, 10.00
- 02 *Vervaldatum*  
03.07.2017
- 03 *Naam van de deposant*  
De Ster NV
- 04 *Adres (straat en nummer) van de deposant*  
Gemelstraat 96
- 05 *Postcode, plaats en land van de deposant*  
B-2320 Hoogstraaten, België
- 06 *Naam en adres van de gemachtigde of vermelding van het correspondentie-adres van de deposant*  
Office Hanssens S.p.r.l.  
40, square Marie-Louise, Bus 19  
B-1000 Brussel  
België.
- 08 *Afbeelding van de tekening of het model*  
ZIE AFBEELDING(EN)

- 11 *Vermelding van het voortbrengsel gevolgd door de aanduiding van de klasse(n) en onderklasse(n)*  
Dienblad (voor een koffieset) (kl 7-01, 06, 99).
- 18 *Dagtekening van de aanvraag van de vernieuwing*  
28.06.2012

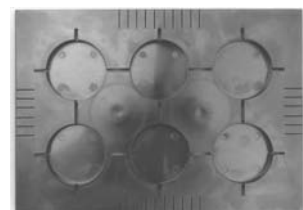
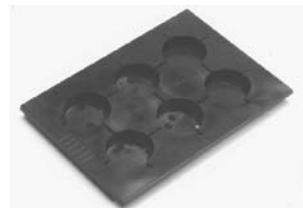

- 01 *Inschrijvingsnummer*  
**28483-02**  
*Nummer en dagtekening (dag en uur) van het depot*  
06056-02 03.07.1997, 10.00
- 02 *Vervaldatum*  
03.07.2017
- 03 *Naam van de deposant*  
De Ster NV
- 04 *Adres (straat en nummer) van de deposant*  
Gemelstraat 96
- 05 *Postcode, plaats en land van de deposant*  
B-2320 Hoogstraaten, België
- 06 *Naam en adres van de gemachtigde of vermelding van het correspondentie-adres van de deposant*  
Office Hanssens S.p.r.l.  
40, square Marie-Louise, Bus 19  
B-1000 Brussel  
België.
- 08 *Afbeelding van de tekening of het model*  
ZIE AFBEELDING(EN)
- 11 *Vermelding van het voortbrengsel gevolgd door de aanduiding van de klasse(n) en onderklasse(n)*  
Koffie kopje (voor een koffieset) (kl 7-01).

- 18 *Dagtekening van de aanvraag van de vernieuwing*  
28.06.2012

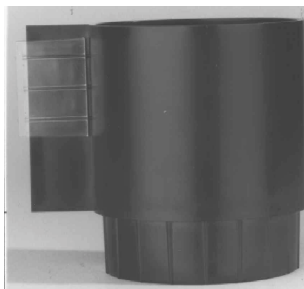
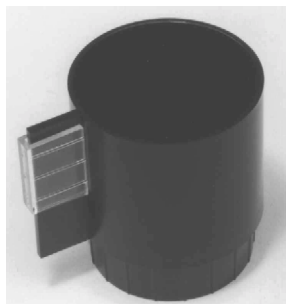

- 01 *Inschrijvingsnummer*  
**28483-03**

*Nummer en dagtekening (dag en uur) van het depot*

06056-03 03.07.1997 , 10.00

- 02 *Vervaldatum*  
03.07.2017

- 03 *Naam van de depositant*  
De Ster NV
- 04 *Adres (straat en nummer) van de depositant*  
Gemelstraat 96
- 05 *Postcode, plaats en land van de depositant*  
B-2320 Hoogstraaten,  
België
- 06 *Naam en adres van de gemachtigde of vermelding van het correspondentie-adres van de depositant*  
Office Hanssens S.p.r.l.  
40, square Marie-Louise, Bus 19  
B-1000 Brussel  
België.
- 08 *Afbeelding van de tekening of het model*  
ZIE AFBEELDING(EN)
- 11 *Vermelding van het voortbrengsel gevolgd door de aanduiding van de klasse(n) en onderklasse(n)*  
Rangeerbakje (voor een koffieset) (kl 7-06, 99; 9-03).
- 18 *Dagtekening van de aanvraag van de vernieuwing*  
28.06.2012



- 01 *Inschrijvingsnummer*  
**28483-04**
- Nummer en dagtekening (dag en uur) van het depot*  
06056-04 03.07.1997 , 10.00
- 02 *Vervaldatum*  
03.07.2017
- 03 *Naam van de depositant*  
De Ster NV
- 04 *Adres (straat en nummer) van de depositant*  
Gemelstraat 96
- 05 *Postcode, plaats en land van de depositant*  
B-2320 Hoogstraaten,  
België
- 06 *Naam en adres van de gemachtigde of vermelding van het correspondentie-adres van de depositant*  
Office Hanssens S.p.r.l.  
40, square Marie-Louise, Bus 19  
B-1000 Brussel  
België.
- 08 *Afbeelding van de tekening of het model*  
ZIE AFBEELDING(EN)
- 11 *Vermelding van het voortbrengsel gevolgd door de aanduiding van de klasse(n) en onderklasse(n)*  
Rangeerbakje (voor een koffieset) (kl 7-06, 99; 9-03).
- 18 *Dagtekening van de aanvraag van de vernieuwing*  
28.06.2012

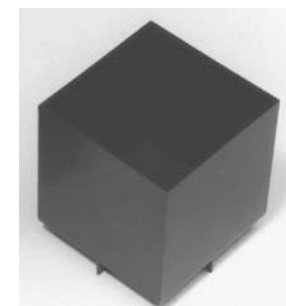



ding van de onderdelen van de tekening of het model waarop de kleuren betrekking hebben  
Druppelvorming aan de zijanten van de automaat.

- 13 *Recht van voorrang als bedoeld in artikel 4 van het verdrag van Parijs tot bescherming van de Industriële Eigendom*  
MEERTENS Marinus; MAGERMANS Marcel; VAN ERVEN Johannes H.
- 18 *Dagtekening van de aanvraag van de vernieuwing*  
25.05.2012

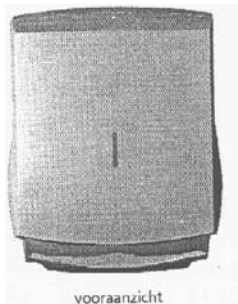

vooraanzicht



zijaaanzicht

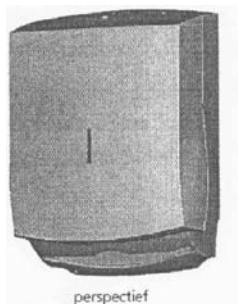

perspectief

- 01 *Numéro d'enregistrement*  
**28552-00**  
*Numéro, date et heure du dépôt*  
73295-00 26.06.1997, 11.10
- 02 *Date d'échéance*  
26.06.2017
- 03 *Nom du déposant*  
LifeScan, Inc.,  
California corporation
- 04 *Adresse (rue et numéro) du déposant*  
1000 Gibraltar Drive
- 05 *Code postal, localité et pays du déposant*  
Milpitas - CA 95035-6312,  
Etats-Unis d'Amérique
- 06 *Nom et adresse du mandataire ou indication de l'adresse postale du déposant*  
OFFICE PARETTE (FRED MAES)  
Avenue Gabrielle Petit 2

B-7940 Brugelette  
Belgique.

- 08 *Reproduction du dessin ou modèle*  
**VOIR REPRODUCTION(S)**
- 11 *Indication du produit suivi de la (des) classe(s) et de la (des) sous-classe(s)*  
Dispositif de contrôle du taux de glucose dans le sang (cl 24-02).
- 13 *Droit de priorité visé à l'article 4 de la Convention de Paris pour la protection de la Propriété Industrielle*  
Etats-Unis d'Amérique, le 31 12 1996, no. 29/064415, YUNG Anthony; LABELLE Terri C.; YOSHIMOTO Max; LEE June; LARA Herb; WEBSTER Mitch; PENDRY Craig W.
- 18 *Date de réception de la requête du renouvellement*  
04.05.2012

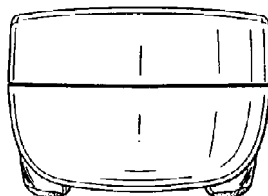
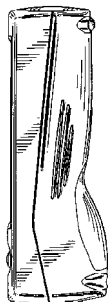
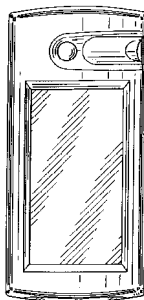
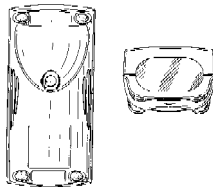
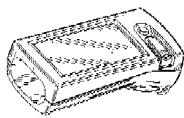

- 01 *Inschrijvingsnummer*  
**28563-00**  
*Nummer en dagtekening (dag en uur) van het depot*  
73326-00 03.07.1997, 10.00
- 02 *Vervaldatum*  
03.07.2017
- 03 *Naam van de deposant*  
Black & Decker Inc.,  
Delaware corporation
- 04 *Adres (straat en nummer) van de deposant*  
Drummond Plaza Office Park, 1423  
Kirkwood Highway
- 05 *Postcode, plaats en land van de deposant*  
Newark - Delaware 19711,  
Ver.St.v.Am
- 06 *Naam en adres van de gemachtigde of vermelding van het correspondentie-adres van de deposant*  
Algemeen Octrooi- en Merkenbureau  
John F. Kennedylaan 2  
5612 AB Eindhoven  
Nederland.
- 08 *Afbeelding van de tekening of het model*  
**ZIE AFBEELDING(EN)**
- 11 *Vermelding van het voortbrengsel gevolgd door de aanduiding van de klasse(n) en onderklasse(n)*  
Lantaarn (kl 26-02).
- 12 *Beschrijving van de kenmerkende eigenschappen van het nieuwe uiterlijk van het voortbrengsel; in voorkomend geval, vermelding van de onderdelen van de tekening of het model waarop de kleuren betrekking hebben*  
Fig. 1: perspectiefisch bovenaanzicht;  
fig. 2: linker zij-aanzicht; fig. 3: rechter zij-aanzicht; fig. 4: bovenaanzicht; fig. 5: onderaanzicht; fig. 6: achteraanzicht; fig. 7: vooraanzicht; fig. 8: perspectiefisch vooraanzicht.
- 13 *Recht van voorrang als bedoeld in artikel 4 van het verdrag van Parijs tot bescherming van de Industriële Eigendom*  
Ver.St.v.Am., dd. 09 01 1997, nr. 029/064.716, RORKE Anthony Brooks; DUBOIS Craig A.; SWYST Thomas.
- 18 *Dagtekening van de aanvraag van de vernieuwing*  
20.06.2012

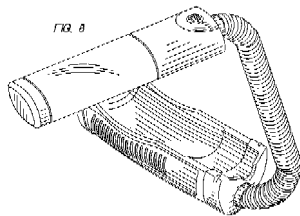
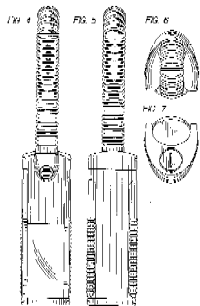
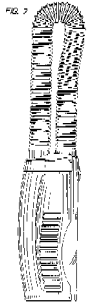

01 *Inschrijvingsnummer*  
**28571-00**

*Nummer en dagtekening (dag en uur) van het depot*  
73354-00 09.07.1997, 24.00

02 *Vervaldatum*  
09.07.2017

- 03 *Naam van de deposant*  
Scania CV AB
- 04 *Adres (straat en nummer) van de deposant*
- 05 *Postcode, plaats en land van de deposant*  
S-151 87 Södertälje,  
Zweden
- 06 *Naam en adres van de gemachtigde of vermelding van het correspondentie-adres van de deposant*  
OFFICE PARETTE (FRED MAES)  
Avenue Gabrielle Petit 2  
B-7940 Brugelette  
België.
- 08 *Afbeelding van de tekening of het model*  
ZIE AFBEELDING(EN)
- 11 *Vermelding van het voortbrengsel gevolgd door de aanduiding van de klasse(n) en onderklasse(n)*  
Zijbumper (kl 12-16).
- 13 *Recht van voorrang als bedoeld in artikel 4 van het verdrag van Parijs tot bescherming van de Industriële Eigendom*  
Zweden, dd. 11 02 1997, nr. 97-0309,  
Scania CV AB.
- 14 *Vermelding van de naam van de werkelijke ontwerper van de tekening*  
VALIERA-MASCARENHAS  
Bernardo; NYMAN Ingemar;  
LINDGREN Sigurd
- 18 *Dagtekening van de aanvraag van de vernieuwing*  
25.06.2012

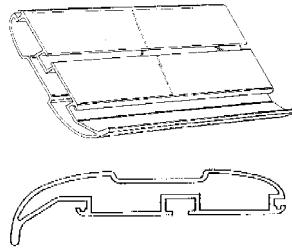

- 01 *Inschrijvingsnummer*  
**28690-01**
- Nummer en dagtekening (dag en uur) van het depot*  
73266-01 13.06.1997, 11.55
- 02 *Vervaldatum*  
13.06.2017
- 03 *Naam van de deposant*  
System Cleaners A/S
- 04 *Adres (straat en nummer) van de deposant*  
Virkelyst 17B
- 05 *Postcode, plaats en land van de deposant*  
DK-9400 Nørresundby,  
Denemarken
- 06 *Naam en adres van de gemachtigde of vermelding van het correspondentie-adres van de deposant*  
Octrooibureau Vriesendorp & Gaade  
B.V.  
Dr. Kuiperstraat 6  
2514 BB 's-Gravenhage  
Nederland.
- 08 *Afbeelding van de tekening of het model*  
ZIE AFBEELDING(EN)

- 11 *Vermelding van het voortbrengsel gevolgd door de aanduiding van de klasse(n) en onderklasse(n)*  
Behuizing voor schoonmaakinstallatie (kl 23-04).
- 12 *Beschrijving van de kenmerkende eigenschappen van het nieuwe uiterlijk van het voortbrengsel; in voorkomend geval, vermelding van de onderdelen van de tekening of het model waarop de kleuren betrekking hebben*  
Denemarken, dd. 14 01 1997, nr. MA 0037 1997, System Cleaners A/S.
- 14 *Vermelding van de naam van de werkelijke ontwerper van de tekening*  
PEDERSEN Villy Leenhardt; BRAHE-PEDERSEN Jakob
- 18 *Dagtekening van de aanvraag van de vernieuwing*  
05.06.2012

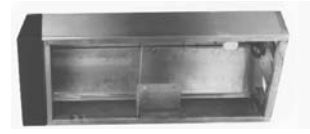
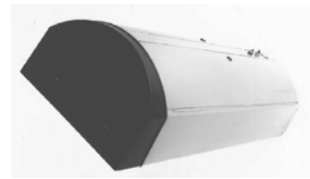

- 01 *Inschrijvingsnummer*  
**28690-02**
- Nummer en dagtekening (dag en uur) van het depot*  
73266-02 13.06.1997, 11.55
- 02 *Vervaldatum*  
13.06.2017
- 03 *Naam van de deposant*  
System Cleaners A/S
- 04 *Adres (straat en nummer) van de deposant*  
Virkelyst 17B
- 05 *Postcode, plaats en land van de deposant*  
DK-9400 Nørresundby,  
Denemarken
- 06 *Naam en adres van de gemachtigde of vermelding van het correspondentie-adres van de deposant*  
Octrooibureau Vriesendorp & Gaade  
B.V.  
Dr. Kuiperstraat 6  
2514 BB 's-Gravenhage  
Nederland.
- 08 *Afbeelding van de tekening of het model*  
ZIE AFBEELDING(EN)

- 11 *Vermelding van het voortbrengsel gevolgd door de aanduiding van de klasse(n) en onderklasse(n)*  
Behuizing voor schoonmaakinstallatie (kl 23-04).
- 12 *Beschrijving van de kenmerkende eigenschappen van het nieuwe uiterlijk van het voortbrengsel; in voorkomend geval, vermelding van de onderdelen van de tekening of het model waarop de kleuren betrekking hebben*  
Denemarken, dd. 14 01 1997, nr. MA 0038 1997, System Cleaners A/S.
- 14 *Vermelding van de naam van de werkelijke ontwerper van de tekening*  
PEDERSEN Villy Leenhardt; BRAHE-PEDERSEN Jakob
- 18 *Dagtekening van de aanvraag van de vernieuwing*  
05.06.2012



- 01 *Numéro d'enregistrement*  
**28703-00**  
*Numéro, date et heure du dépôt*  
73343-00 08.07.1997, 24.00
- 02 *Date d'échéance*  
08.07.2017
- 03 *Nom du déposant*  
Rexam Beverage Can Company,  
Delaware corporation
- 04 *Adresse (rue et numéro) du déposant*  
8770 West Bryn Mawr Avenue
- 05 *Code postal, localité et pays du déposant*  
Chicago, IL 60631,  
Etats-Unis d'Amérique
- 06 *Nom et adresse du mandataire ou indication de l'adresse postale du déposant*  
GEVERS  
Holidaystraat 5

B-1831 Diegem  
Belgique.

- 08 *Reproduction du dessin ou modèle*  
VOIR REPRODUCTION(S)
- 11 *Indication du produit suivi de la (des) classe(s) et de la (des) sous-classe(s)*  
Couvercle de boîte (cl 9-01, 03, 07).
- 13 *Droit de priorité visé à l'article 4 de la Convention de Paris pour la protection de la Propriété Industrielle*  
Etats-Unis d'Amérique, le 10 01 1997, no. 29/064,811, TURNER Timothy L.; YOUNG Carlton B.
- 14 *Indication du nom du véritable créateur du dessin ou modèle*  
TURNER Timothy L.; YOUNG Carlton B.
- 18 *Date de réception de la requête du renouvellement*  
19.06.2012

FIG. 1

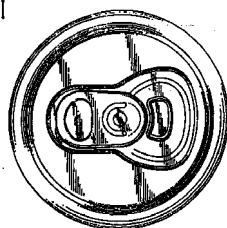

FIG. 2

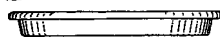
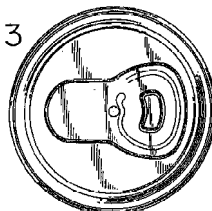

FIG. 3



- 01 *Numéro d'enregistrement*  
**28707-01**  
*Numéro, date et heure du dépôt*  
73348-01 08.07.1997, 14.00
- 02 *Date d'échéance*  
08.07.2017
- 03 *Nom du déposant*  
THE PROCTER & GAMBLE  
COMPANY,  
Ohio corporation
- 04 *Adresse (rue et numéro) du déposant*  
One Procter & Gamble Plaza
- 05 *Code postal, localité et pays du déposant*  
Cincinnati - Ohio 45202,  
Etats-Unis d'Amérique
- 06 *Nom et adresse du mandataire ou indication de l'adresse postale du déposant*  
GEVERS  
Holidaystraat 5  
B-1831 Diegem  
Belgique.
- 08 *Reproduction du dessin ou modèle*  
VOIR REPRODUCTION(S)

- 11 *Indication du produit suivi de la (des) classe(s) et de la (des) sous-classe(s)*  
Moyen de fermeture pour article textile (cl 2-99).
- 13 *Droit de priorité visé à l'article 4 de la Convention de Paris pour la protection de la Propriété Industrielle*  
Etats-Unis d'Amérique, le 17 01 1997, no. 29/065,426, TOERNER Karin lea.
- 14 *Indication du nom du véritable créateur du dessin ou modèle*  
TOERNER Karin Lea
- 18 *Date de réception de la requête du renouvellement*  
27.06.2012



Fig. 1

1/1



Fig. 2



Fig. 3

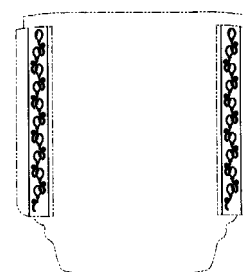

Fig. 4

- 01 *Numéro d'enregistrement*  
**28707-02**

Numéro, date et heure du dépôt  
73348-02 08.07.1997, 14.00

- 02 Date d'échéance  
08.07.2017
- 03 Nom du déposant  
THE PROCTER & GAMBLE  
COMPANY,  
Ohio corporation
- 04 Adresse (rue et numéro) du déposant  
One Procter & Gamble Plaza
- 05 Code postal, localité et pays du déposant  
Cincinnati - Ohio 45202,  
Etats-Unis d'Amérique
- 06 Nom et adresse du mandataire ou indication  
de l'adresse postale du déposant  
GEVERS  
Holidaysstraat 5  
B-1831 Diegem  
Belgique.
- 08 Reproduction du dessin ou modèle  
VOIR REPRODUCTION(S)
- 11 Indication du produit suivi de la (des)  
classe(s) et de la (des) sous-classe(s)  
Moyen de fermeture pour article textile  
(cl 2-99).
- 13 Droit de priorité visé à l'article 4 de la  
Convention de Paris pour la protection de la  
Propriété Industrielle  
Etats-Unis d'Amérique, le 17 01 1997,  
no. 29/065,425, TOERNER Karin lea;  
RUFF Dion Anthony.
- 14 Indication du nom du véritable créateur du  
dessin ou modèle  
TOERNER Karin Lea; RUFF Dion  
Anthony
- 18 Date de réception de la requête du renouvel-  
lement  
27.06.2012



Fig. 1

1/1



Fig. 2



Fig. 3

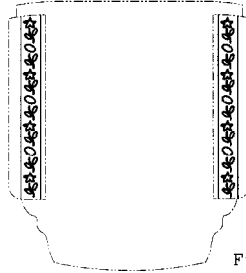

Fig. 4

- 01 Numéro d'enregistrement  
**28707-03**  
Numéro, date et heure du dépôt  
73348-03 08.07.1997, 14.00
- 02 Date d'échéance  
08.07.2017
- 03 Nom du déposant  
THE PROCTER & GAMBLE  
COMPANY,  
Ohio corporation
- 04 Adresse (rue et numéro) du déposant  
One Procter & Gamble Plaza
- 05 Code postal, localité et pays du déposant  
Cincinnati - Ohio 45202,  
Etats-Unis d'Amérique
- 06 Nom et adresse du mandataire ou indication  
de l'adresse postale du déposant  
GEVERS  
Holidaysstraat 5  
B-1831 Diegem  
Belgique.
- 08 Reproduction du dessin ou modèle  
VOIR REPRODUCTION(S)
- 11 Indication du produit suivi de la (des)  
classe(s) et de la (des) sous-classe(s)  
Moyen de fermeture pour article textile  
(cl 2-99).
- 13 Droit de priorité visé à l'article 4 de la  
Convention de Paris pour la protection de la  
Propriété Industrielle  
Etats-Unis d'Amérique, le 17 01 1997,  
no. 29/065,423, TOERNER Karin Lea;  
RUFF Dion Anthony.
- 14 Indication du nom du véritable créateur du  
dessin ou modèle  
TOERNER Karin Lea; RUFF Dion  
Anthony
- 18 Date de réception de la requête du renouvel-  
lement  
12.06.2012



Fig. 1

1/1



Fig. 2



Fig. 3

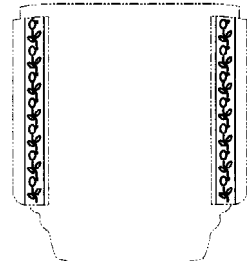

Fig. 4

- 01 Inschrijvingsnummer  
**28711-00**  
Nummer en dagtekening (dag en uur) van het  
depot  
73355-00 09.07.1997, 24.00
- 02 Vervaldatum  
09.07.2017
- 03 Naam van de deposant  
Mercado Medic AB
- 04 Adres (straat en nummer) van de deposant  
Tryffelslingan 16
- 05 Postcode, plaats en land van de deposant  
S-181 57 Lidingö,  
Zweden

- 06 *Naam en adres van de gemachtigde of vermelding van het correspondentie-adres van de deposant*

Elzas Noordzij B.V.  
De Lairessestraat 159  
1075 HK Amsterdam  
Nederland.

- 08 *Afbeelding van de tekening of het model*  
ZIE AFBEELDING(EN)

- 11 *Vermelding van het voortbrengsel gevolgd door de aanduiding van de klasse(n) en onderklasse(n)*

Schroefonderdeel voor het bevestigen van een stoelzitting (kl 6-01, 06; 8-08).

- 13 *Recht van voorrang als bedoeld in artikel 4 van het verdrag van Parijs tot bescherming van de Industriële Eigendom*

Zweden, dd. 1802 1997, nr. SE 97-0375, Mercado Medic AB.

- 14 *Vermelding van de naam van de werkelijke ontwerper van de tekening*

DU RÉES Stephan

- 18 *Dagtekening van de aanvraag van de vernieuwing*

14.06.2012



- 01 *Inschrijvingsnummer*  
**28739-01**

*Nummer en dagtekening (dag en uur) van het depot*

73433-01 25.07.1997, 11.00

- 02 *Vervaldatum*  
25.07.2017

- 03 *Naam van de deposant*  
DAIKIN INDUSTRIES LTD

- 04 *Adres (straat en nummer) van de deposant*  
Umeda Center Building 4-12 Nakazaki-Nishi,  
2-chome

- 05 *Postcode, plaats en land van de deposant*  
Kita-ku, Osaka-shi,  
Japan

- 06 *Naam en adres van de gemachtigde of vermelding van het correspondentie-adres van de deposant*

OFFICE PARETTE (FRED MAES)  
Avenue Gabrielle Petit 2  
B-7940 Brugelette  
België.

- 08 *Afbeelding van de tekening of het model*  
ZIE AFBEELDING(EN)

- 11 *Vermelding van het voortbrengsel gevolgd door de aanduiding van de klasse(n) en onderklasse(n)*

Airconditioner (kl 23-04).

- 18 *Dagtekening van de aanvraag van de vernieuwing*

25.06.2012

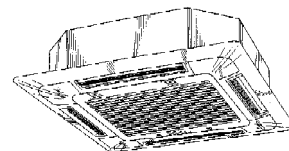
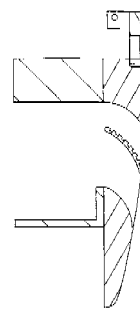
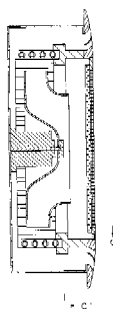
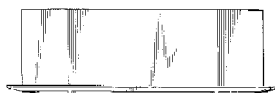
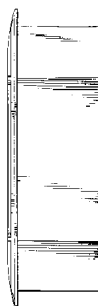
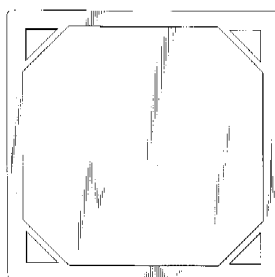
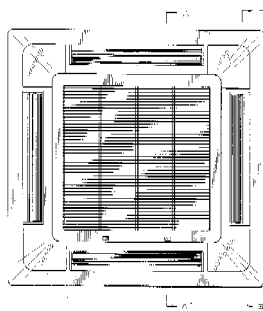

- 01 *Inschrijvingsnummer*  
**28739-02**

*Nummer en dagtekening (dag en uur) van het depot*

73433-02 25.07.1997, 11.00

- 02 *Vervaldatum*  
25.07.2017

- 03 *Naam van de deposant*  
DAIKIN INDUSTRIES LTD

- 04 *Adres (straat en nummer) van de deposant*  
Umeda Center Building 4-12 Nakazaki-Nishi,  
2-chome

- 05 *Postcode, plaats en land van de deposant*  
Kita-ku, Osaka-shi,  
Japan

- 06 *Naam en adres van de gemachtigde of vermelding van het correspondentie-adres van de deposant*

OFFICE PARETTE (FRED MAES)  
Avenue Gabrielle Petit 2  
B-7940 Brugelette  
België.

- 08 *Afbeelding van de tekening of het model*  
ZIE AFBEELDING(EN)

- 11 *Vermelding van het voortbrengsel gevolgd door de aanduiding van de klasse(n) en onderklasse(n)*

Airconditioner (kl 23-04).

- 18 *Dagtekening van de aanvraag van de vernieuwing*

25.06.2012

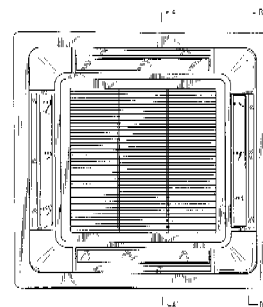



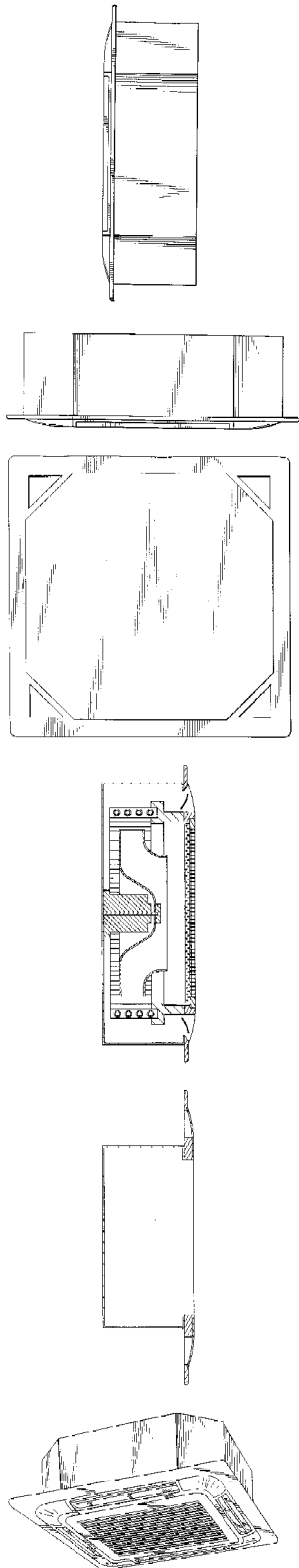

01 Numéro d'enregistrement  
**28805-01**

Numéro, date et heure du dépôt  
73366-01 11.07.1997, 14.55

02 Date d'échéance  
11.07.2017

- 03 Nom du déposant  
GENZYME CORPORATION,  
Massachusetts corporation
- 04 Adresse (rue et numéro) du déposant  
One Kendall Square
- 05 Code postal, localité et pays du déposant  
Cambridge, MA 02139,  
Etats-Unis d'Amérique
- 06 Nom et adresse du mandataire ou indication  
de l'adresse postale du déposant  
GEVERS  
Holidaystraat 5  
B-1831 Diegem  
Belgique.
- 08 Reproduction du dessin ou modèle  
VOIR REPRODUCTION(S)
- 11 Indication du produit suivi de la (des)  
classe(s) et de la (des) sous-classe(s)  
Appareil de drainage et  
d'autotransfusion (cl 24-01, 02).
- 13 Droit de priorité visé à l'article 4 de la  
Convention de Paris pour la protection de la  
Propriété Industrielle  
Etats-Unis d'Amérique, le 13 01 1997,  
no. 29/064.869, VALERIO Michael A.;  
CARLONE Anthony R.; PHUNG  
Trinh; SANTOS Victor E.
- 14 Indication du nom du véritable créateur du  
dessin ou modèle  
VALERIO Michael A.; CARLONE  
Anthony R.; PHUNG Trinh; SANTOS  
Victor E.
- 18 Date de réception de la requête du renouvel-  
lement  
19.06.2012

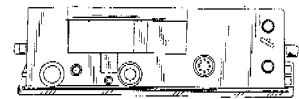
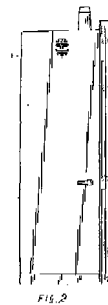
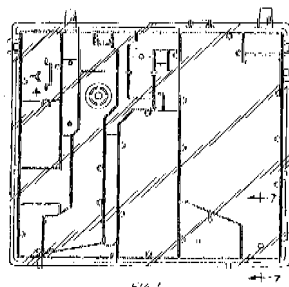

Fig. 4

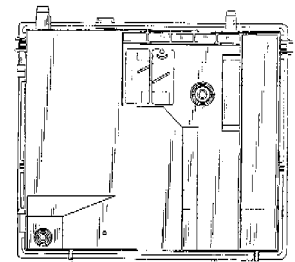

Fig. 5



Fig. 6

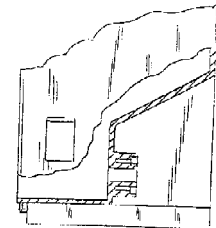

Fig. 7

01 Numéro d'enregistrement  
**28805-02**

Numéro, date et heure du dépôt  
73366-02 11.07.1997, 14.55

02 Date d'échéance  
11.07.2017

03 Nom du déposant  
GENZYME CORPORATION,  
Massachusetts corporation

04 Adresse (rue et numéro) du déposant  
One Kendall Square

05 Code postal, localité et pays du déposant  
Cambridge, MA 02139,  
Etats-Unis d'Amérique

06 *Nom et adresse du mandataire ou indication de l'adresse postale du déposant*

GEVERS  
Holidaystraat 5  
B-1831 Diegem  
Belgique.

08 *Reproduction du dessin ou modèle*  
VOIR REPRODUCTION(S)

11 *Indication du produit suivi de la (des) classe(s) et de la (des) sous-classe(s)*  
Appareil de drainage pour malades (cl 24-01, 02).

13 *Droit de priorité visé à l'article 4 de la Convention de Paris pour la protection de la Propriété Industrielle*

Etats-Unis d'Amérique, le 13 01 1997,  
no. 29/064.871, VALERIO Michael A.;  
CARLONE Anthony R.; PHUNG  
Trinh; SANTOS Victor E.

14 *Indication du nom du véritable créateur du dessin ou modèle*

VALERIO Michael A.; CARLONE  
Anthony R.; PHUNG Trinh; SANTOS  
Victor E.

18 *Date de réception de la requête du renouvellement*

19.06.2012

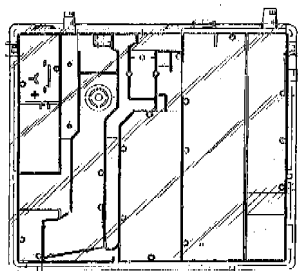

Fig. 1



Fig. 2



Fig. 3

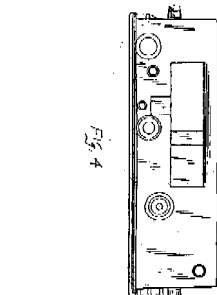
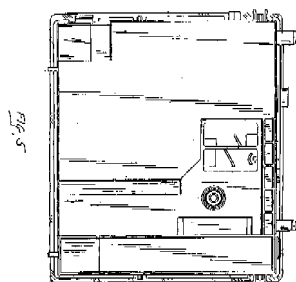

Fig. 6

01 *Numéro d'enregistrement*  
**28846-00**

*Numéro, date et heure du dépôt*  
73594-00 15.09.1997, 14.00

02 *Date d'échéance*  
15.09.2017

03 *Nom du déposant*  
FINMAR PTY LTD

04 *Adresse (rue et numéro) du déposant*  
Lot 2, Welsh Place

05 *Code postal, localité et pays du déposant*  
Landsdale, Western Australia 6065,  
Australie

06 *Nom et adresse du mandataire ou indication de l'adresse postale du déposant*

GEVERS  
Holidaystraat 5  
B-1831 Diegem  
Belgique.

08 *Reproduction du dessin ou modèle*  
VOIR REPRODUCTION(S)

11 *Indication du produit suivi de la (des) classe(s) et de la (des) sous-classe(s)*  
Store (cl 6-10; 25-02).

18 *Date de réception de la requête du renouvellement*  
22.06.2012

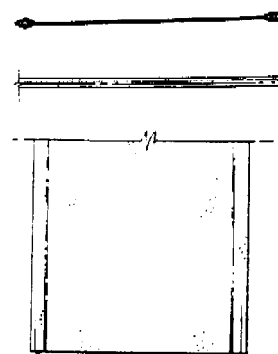
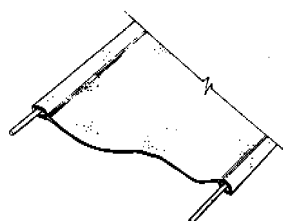

01 *Inschrijvingsnummer*  
**28848-00**

*Nummer en dagtekening (dag en uur) van het depot*  
73614-00 19.09.1997, 10.00

02 *Vervaldatum*  
19.09.2017

03 *Naam van de deposant*  
SmithKline Beecham Corporation,  
Pennsylvania corporation

04 *Adres (straat en nummer) van de deposant*  
One Franklin Plaza

05 *Postcode, plaats en land van de deposant*  
Philadelphia 19101,  
Ver.St.v.Am

06 *Naam en adres van de gemachtigde of vermelding van het correspondentie-adres van de deposant*

GEVERS  
Holidaystraat 5  
B-1831 Diegem  
België.

08 *Afbeelding van de tekening of het model*  
ZIE AFBEELDING(EN)

11 *Vermelding van het voortbrengsel gevolgd door de aanduiding van de klasse(n) en onderklasse(n)*

Beschermkap voor tandenborstel (kl 3-01; 4-02).

12 *Beschrijving van de kenmerkende eigenschappen van het nieuwe uiterlijk van het voortbrengsel; in voorkomend geval, vermelding van de onderdelen van de tekening of het model waarop de kleuren betrekking hebben*

Afb. 1: bovenaanzicht van de binnenkant van de beschermkap voor tandenborstel; afb. 2: zij-aanzicht van de beschermkap voor tandenborstel; afb. 3: bovenaanzicht van de buitenkant van de beschermkap voor tandenborstel.

13 *Recht van voorrang als bedoeld in artikel 4 van het verdrag van Parijs tot bescherming van de Industriële Eigendom*

Ver.st.v.Am., nr. 29/069076, dd. 24 03 1997, JESIOLOWSKI Ronald J.

14 *Vermelding van de naam van de werkelijke ontwerper van de tekening*  
JESIOLOWSKI Ronald J.

18 *Dagtekening van de aanvraag van de vernieuwing*  
27.06.2012

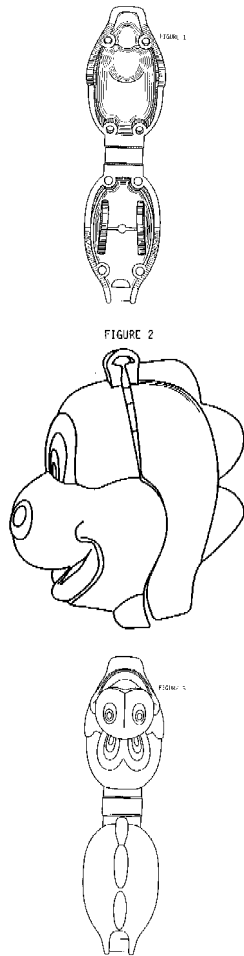

14 Indication du nom du véritable créateur du dessin ou modèle

ISRAELSSON Anette; PETTERSSON Agneta; UTAS Jan

18 Date de réception de la requête du renouvellement

18.06.2012



01 Numéro d'enregistrement  
**28879-00**

Numéro, date et heure du dépôt  
73400-00 18.07.1997, 15.25

02 Date d'échéance  
18.07.2017

03 Nom du déposant  
ASTRA AKTIEBOLAG

04 Adresse (rue et numéro) du déposant

05 Code postal, localité et pays du déposant  
S-151 85 Södertälje,  
Suède

06 Nom et adresse du mandataire ou indication de l'adresse postale du déposant  
GEVERS  
Holidaystraat 5  
B-1831 Diegem  
Belgique.

08 Reproduction du dessin ou modèle  
VOIR REPRODUCTION(S)

11 Indication du produit suivi de la (des) classe(s) et de la (des) sous-classe(s)  
Conteneur pour liquide (cl 9-05,09; 24-02, 04).

13 Droit de priorité visé à l'article 4 de la Convention de Paris pour la protection de la Propriété Industrielle  
Suède, le 22 01 1997, no. 97-0142,  
ASTRA AKTIEBOLAG.

01 Inschrijvingsnummer  
**28942-01**

Nummer en dagtekening (dag en uur) van het depot  
73605-01 15.09.1997, 15.40

02 Vervaldatum  
15.09.2017

03 Naam van de deposant  
Antonius Aarts

04 Adres (straat en nummer) van de deposant  
Hild 2

05 Postcode, plaats en land van de deposant  
5066 CL Moergestel,  
Nederland

06 Naam en adres van de gemachtigde of vermelding van het correspondentie-adres van de deposant  
Bakker & Verkuijl BV  
Constantijn Office, Prinsenkade 4 H  
4811 VB Breda  
Nederland.

08 Afbeelding van de tekening of het model  
ZIE AFBEELDING(EN)

11 Vermelding van het voortbrengsel gevolgd door de aanduiding van de klasse(n) en onderklasse(n)  
Gasverdeelleiding (kl 23-01).

18 Dagtekening van de aanvraag van de vernieuwing  
26.06.2012

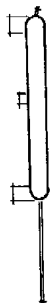
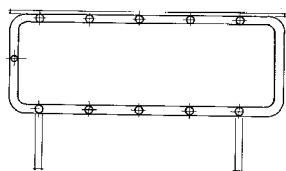

- 01 *Inschrijvingsnummer*  
**28942-02**

*Nummer en dagtekening (dag en uur) van het depot*

73605-02 15.09.1997 , 15.40

- 02 *Vervaldatum*  
15.09.2017
- 03 *Naam van de deposant*  
Antonius Aarts
- 04 *Adres (straat en nummer) van de deposant*  
Hild 2
- 05 *Postcode, plaats en land van de deposant*  
5066 CL Moergestel,  
Nederland
- 06 *Naam en adres van de gemachtigde of vermelding van het correspondentie-adres van de deposant*  
Bakker & Verkuijl BV  
Constantijn Office, Prinsenkade 4 H  
4811 VB Breda  
Nederland.
- 08 *Afbeelding van de tekening of het model*  
ZIE AFBEELDING(EN)
- 11 *Vermelding van het voortbrengsel gevolgd door de aanduiding van de klasse(n) en onderklasse(n)*  
Gasverdeelleiding (kl 23-01).
- 18 *Dagtekening van de aanvraag van de vernieuwing*  
26.06.2012

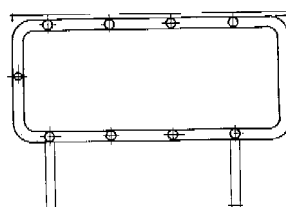

- 01 *Inschrijvingsnummer*  
**28942-03**

*Nummer en dagtekening (dag en uur) van het depot*

73605-03 15.09.1997 , 15.40

- 02 *Vervaldatum*  
15.09.2017
- 03 *Naam van de deposant*  
Antonius Aarts
- 04 *Adres (straat en nummer) van de deposant*  
Hild 2
- 05 *Postcode, plaats en land van de deposant*  
5066 CL Moergestel,  
Nederland
- 06 *Naam en adres van de gemachtigde of vermelding van het correspondentie-adres van de deposant*  
Bakker & Verkuijl BV  
Constantijn Office, Prinsenkade 4 H  
4811 VB Breda  
Nederland.
- 08 *Afbeelding van de tekening of het model*  
ZIE AFBEELDING(EN)
- 11 *Vermelding van het voortbrengsel gevolgd door de aanduiding van de klasse(n) en onderklasse(n)*  
Gasverdeelleiding (kl 23-01).
- 18 *Dagtekening van de aanvraag van de vernieuwing*  
26.06.2012

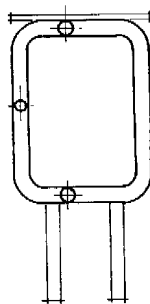

- 01 *Inschrijvingsnummer*  
**28942-04**
- Nummer en dagtekening (dag en uur) van het depot*
- 73605-04 15.09.1997 , 15.40
- 02 *Vervaldatum*  
15.09.2017
- 03 *Naam van de deposant*  
Antonius Aarts
- 04 *Adres (straat en nummer) van de deposant*  
Hild 2
- 05 *Postcode, plaats en land van de deposant*  
5066 CL Moergestel,  
Nederland
- 06 *Naam en adres van de gemachtigde of vermelding van het correspondentie-adres van de deposant*  
Bakker & Verkuijl BV  
Constantijn Office, Prinsenkade 4 H  
4811 VB Breda  
Nederland.
- 08 *Afbeelding van de tekening of het model*  
ZIE AFBEELDING(EN)
- 11 *Vermelding van het voortbrengsel gevolgd door de aanduiding van de klasse(n) en onderklasse(n)*  
Gasverdeelleiding (kl 23-01).
- 18 *Dagtekening van de aanvraag van de vernieuwing*  
26.06.2012

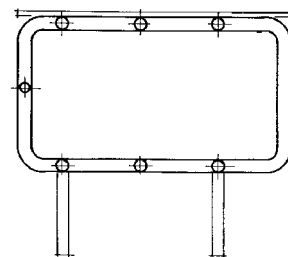

- 01 *Inschrijvingsnummer*  
**28942-05**

*Nummer en dagtekening (dag en uur) van het depot*

73605-05 15.09.1997 , 15.40

- 02 *Vervaldatum*  
15.09.2017
- 03 *Naam van de deposant*  
Antonius Aarts
- 04 *Adres (straat en nummer) van de deposant*  
Hild 2
- 05 *Postcode, plaats en land van de deposant*  
5066 CL Moergestel,  
Nederland
- 06 *Naam en adres van de gemachtigde of vermelding van het correspondentie-adres van de deposant*  
Bakker & Verkuijl BV  
Constantijn Office, Prinsenkade 4 H  
4811 VB Breda  
Nederland.
- 08 *Afbeelding van de tekening of het model*  
ZIE AFBEELDING(EN)
- 11 *Vermelding van het voortbrengsel gevolgd door de aanduiding van de klasse(n) en onderklasse(n)*  
Gasverdeelleiding (kl 23-01).
- 18 *Dagtekening van de aanvraag van de vernieuwing*  
26.06.2012

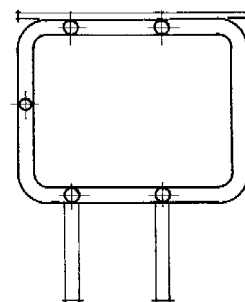

- 01 *Inschrijvingsnummer*  
**28979-01**

*Nummer en dagtekening (dag en uur) van het depot*

73383-01 16.07.1997 , 24.00

- 02 *Vervaldatum*  
16.07.2017
- 03 *Naam van de deposant*  
Tokyo Electron Limited
- 04 *Adres (straat en nummer) van de deposant*  
3-6, Akasaka 5-Chome

- 05 *Postcode, plaats en land van de deposant*  
Minato-ku, Tokyo-To,  
Japan
- 06 *Naam en adres van de gemachtigde of vermelding van het correspondentie-adres van de deposant*  
OFFICE PARETTE (FRED MAES)  
Avenue Gabrielle Petit 2  
B-7940 Brugelette  
België.
- 08 *Afbeelding van de tekening of het model*  
ZIE AFBEELDING(EN)
- 11 *Vermelding van het voortbrengsel gevolgd door de aanduiding van de klasse(n) en onderklasse(n)*  
Procesbuis (kl 15-99; 24-02).
- 13 *Recht van voorrang als bedoeld in artikel 4 van het verdrag van Parijs tot bescherming van de Industriële Eigendom*  
Japan, dd. 31 01 1997, no. 2641/1997,  
Tokyo Electron Limited.
- 14 *Vermelding van de naam van de werkelijke ontwerper van de tekening*  
HANAGATA Tetsuya; WATANABE Shingo
- 18 *Dagtekening van de aanvraag van de vernieuwing*  
25.06.2012

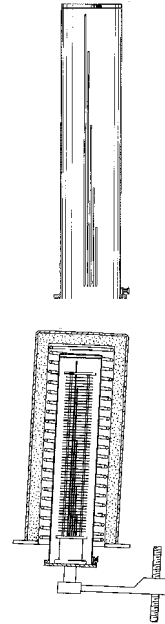
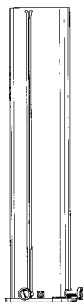
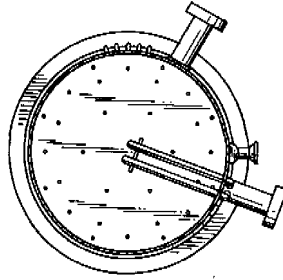
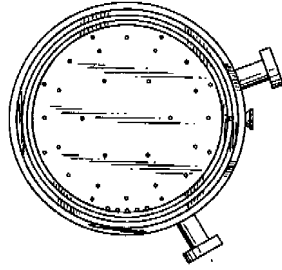
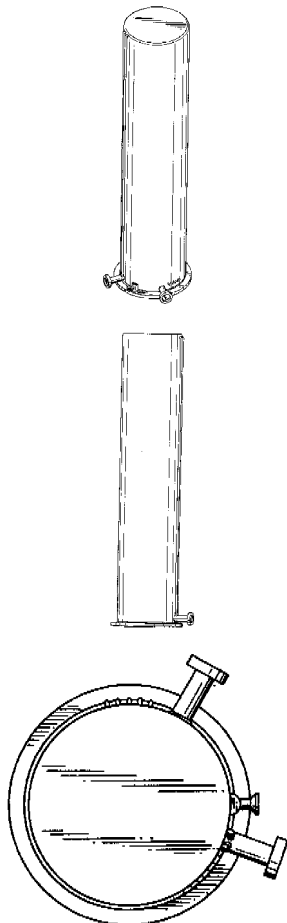

- 01 *Inschrijvingsnummer*  
**28979-02**

*Nummer en dagtekening (dag en uur) van het depot*

73383-02 16.07.1997 , 24.00

- 02 *Vervaldatum*

16.07.2017

- 03 *Naam van de deposant*

Tokyo Electron Limited

- 04 *Adres (straat en nummer) van de deposant*

3-6, Akasaka 5-Chome

- 05 *Postcode, plaats en land van de deposant*

Minato-ku, Tokyo-To,  
Japan

- 06 *Naam en adres van de gemachtigde of vermelding van het correspondentie-adres van de deposant*

OFFICE PARETTE (FRED MAES)  
Avenue Gabrielle Petit 2  
B-7940 Brugelette  
België.

- 08 *Afbeelding van de tekening of het model*  
ZIE AFBEELDING(EN)

- 11 *Vermelding van het voortbrengsel gevolgd door de aanduiding van de klasse(n) en onderklasse(n)*

Procesbuis (kl 15-99; 24-02).

- 13 *Recht van voorrang als bedoeld in artikel 4 van het verdrag van Parijs tot bescherming van de Industriële Eigendom*

Japan, dd. 31 01 1997, no. 2642/1997,  
Tokyo Electron Limited.

- 14 *Vermelding van de naam van de werkelijke ontwerper van de tekening*

HANAGATA Tetsuya; WATANABE Shingo

- 18 *Dagtekening van de aanvraag van de vernieuwing*

25.06.2012

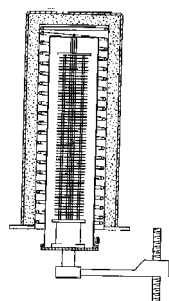
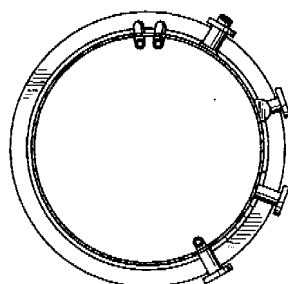
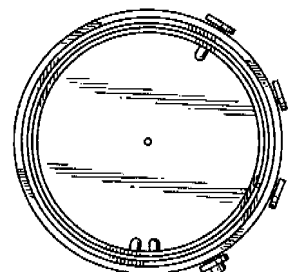
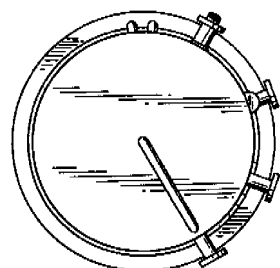
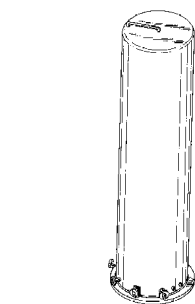

01 *Inschrijvingsnummer*  
**28979-03**

*Nummer en dagtekening (dag en uur) van het depot*  
73383-03 16.07.1997, 24.00

02 *Vervaldatum*  
16.07.2017

03 *Naam van de deposant*  
Tokyo Electron Limited

04 *Adres (straat en nummer) van de deposant*  
3-6, Akasaka 5-Chome

05 *Postcode, plaats en land van de deposant*  
Minato-ku, Tokyo-To,  
Japan

06 *Naam en adres van de gemachtigde of vermelding van het correspondentie-adres van de deposant*

OFFICE PARETTE (FRED MAES)  
Avenue Gabrielle Petit 2  
B-7940 Brugelette  
België.

08 *Afbeelding van de tekening of het model*  
ZIE AFBELDING(EN)

11 *Vermelding van het voortbrengsel gevolgd door de aanduiding van de klasse(n) en onderklasse(n)*  
Procesbuis (kl 15-99; 24-02).

13 *Recht van voorrang als bedoeld in artikel 4 van het verdrag van Parijs tot bescherming van de Industriële Eigendom*  
Japan, dd. 31 01 1997, no. 2643/1997,  
Tokyo Electron Limited.

14 *Vermelding van de naam van de werkelijke ontwerper van de tekening*  
HANAGATA Tetsuya; WATANABE  
Shingo

18 *Dagtekening van de aanvraag van de vernieuwing*  
25.06.2012

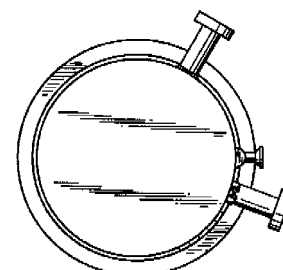

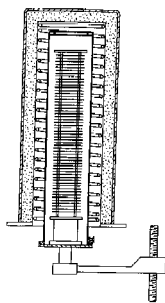
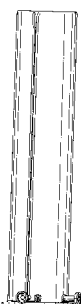
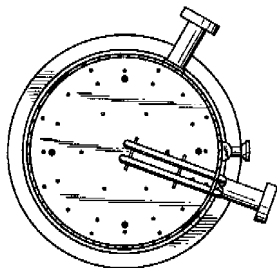
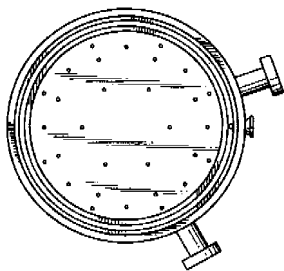

01 *Inschrijvingsnummer*  
**28979-04**

*Nummer en dagtekening (dag en uur) van het depot*

73383-04 16.07.1997, 24.00

02 *Vervaldatum*  
16.07.2017

03 *Naam van de deposant*  
Tokyo Electron Limited

04 *Adres (straat en nummer) van de deposant*  
3-6, Akasaka 5-Chome

05 *Postcode, plaats en land van de deposant*  
Minato-ku, Tokyo-To,  
Japan

06 *Naam en adres van de gemachtigde of vermelding van het correspondentie-adres van de deposant*

OFFICE PARETTE (FRED MAES)  
Avenue Gabrielle Petit 2  
B-7940 Brugelette  
België.

08 *Afbeelding van de tekening of het model*  
ZIE AFBEELDING(EN)

11 *Vermelding van het voortbrengsel gevolgd door de aanduiding van de klasse(n) en onderklasse(n)*

Procesbuis (kl 15-99; 24-02).

13 *Recht van voorrang als bedoeld in artikel 4 van het verdrag van Parijs tot bescherming van de Industriële Eigendom*

Japan, dd. 31 01 1997, no. 2644/1997,  
Tokyo Electron Limited.

14 *Vermelding van de naam van de werkelijke ontwerper van de tekening*

HANAGATA Tetsuya; WATANABE Shingo

18 *Dagtekening van de aanvraag van de vernieuwing*

25.06.2012

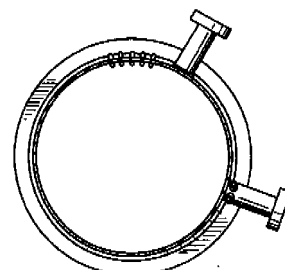
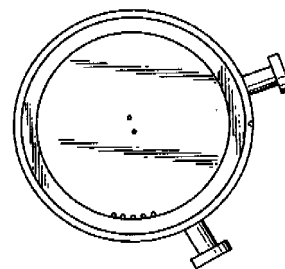
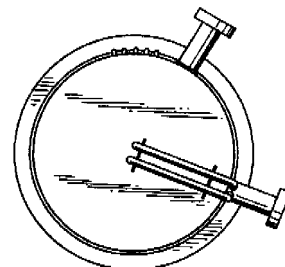
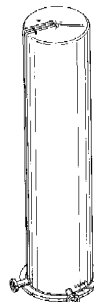

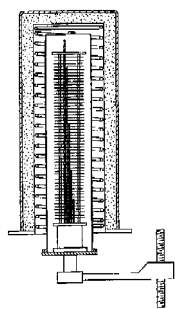
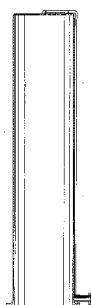
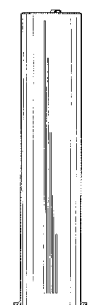
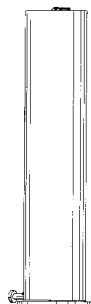

01 *Inschrijvingsnummer*

**28979-05**

*Nummer en dagtekening (dag en uur) van het depot*

73383-05 16.07.1997, 24.00

02 *Vervaldatum*

16.07.2017

03 *Naam van de deposant*

Tokyo Electron Limited

04 *Adres (straat en nummer) van de deposant*

3-6, Akasaka 5-Chome

05 *Postcode, plaats en land van de deposant*

Minato-ku, Tokyo-To,  
Japan

06 *Naam en adres van de gemachtigde of vermelding van het correspondentie-adres van de deposant*

OFFICE PARETTE (FRED MAES)

Avenue Gabrielle Petit 2

B-7940 Brugelette

België.

08 *Afbeelding van de tekening of het model*

ZIE AFBEELDING(EN)

11 *Vermelding van het voortbrengsel gevolgd door de aanduiding van de klasse(n) en onderklasse(n)*

Verbrandingskamer (kl 15-99; 24-02).

13 *Recht van voorrang als bedoeld in artikel 4 van het verdrag van Parijs tot bescherming van de Industriële Eigendom*

Japan, dd. 31 01 1997, no. 2645/1997,  
Tokyo Electron Limited.

14 *Vermelding van de naam van de werkelijke ontwerper van de tekening*

HANAGATA Tetsuya; WATANABE  
Shingo

18 *Dagtekening van de aanvraag van de vernieuwing*

25.06.2012

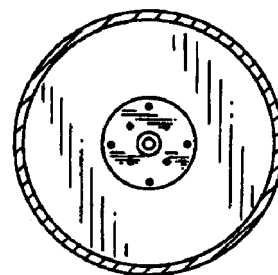
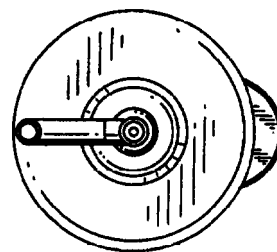
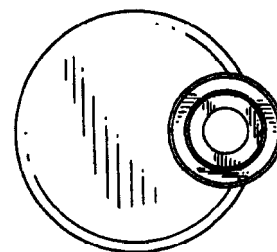
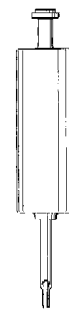

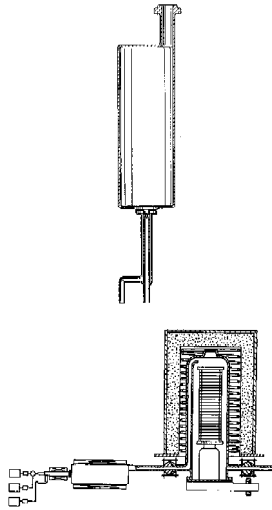

01 *Inschrijvingsnummer***28979-06***Nummer en dagtekening (dag en uur) van het depot*

73383-06 16.07.1997 , 24.00

02 *Vervaldatum*

16.07.2017

03 *Naam van de deposant*

Tokyo Electron Limited

04 *Adres (straat en nummer) van de deposant*

3-6, Akasaka 5-Chome

05 *Postcode, plaats en land van de deposant*Minato-ku, Tokyo-To,  
Japan06 *Naam en adres van de gemachtigde of vermelding van het correspondentie-adres van de deposant*OFFICE PARETTE (FRED MAES)  
Avenue Gabrielle Petit 2  
B-7940 Brugelette  
België.08 *Afbeelding van de tekening of het model*

ZIE AFBEELDING(EN)

11 *Vermelding van het voortbrengsel gevolgd door de aanduiding van de klasse(n) en onderklasse(n)*

Verbrandingskamer (kl 15-99; 24-02).

13 *Recht van voorrang als bedoeld in artikel 4 van het verdrag van Parijs tot bescherming van de Industriële Eigendom*Japan, dd. 31 01 1997, no. 2646/1997,  
Tokyo Electron Limited.14 *Vermelding van de naam van de werkelijke ontwerper van de tekening*HANAGATA Tetsuya; WATANABE  
Shingo18 *Dagtekening van de aanvraag van de vernieuwing*

25.06.2012

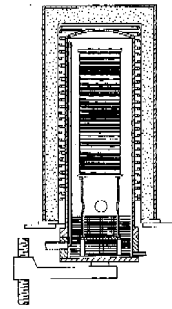
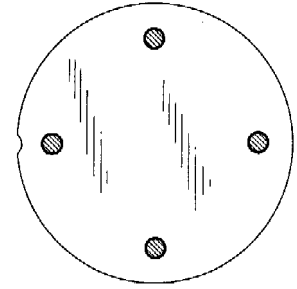
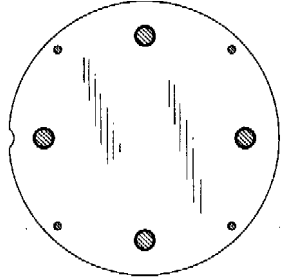
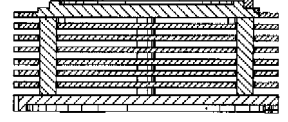
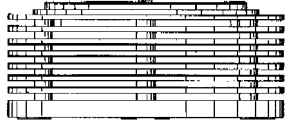
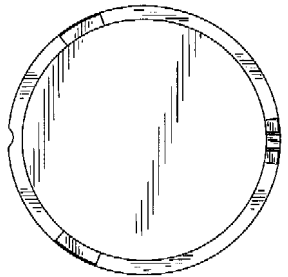
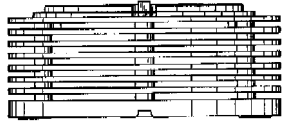
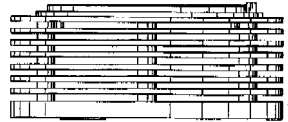
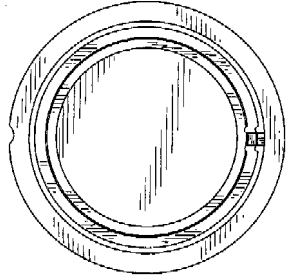
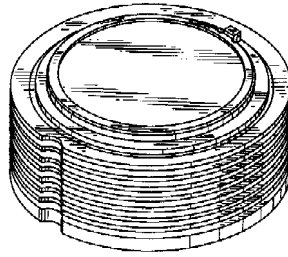
01 *Inschrijvingsnummer***28979-07***Nummer en dagtekening (dag en uur) van het depot*

73383-07 16.07.1997 , 24.00

02 *Vervaldatum*

16.07.2017

03 *Naam van de deposant*

Tokyo Electron Limited

04 *Adres (straat en nummer) van de deposant*

3-6, Akasaka 5-Chome

05 *Postcode, plaats en land van de deposant*Minato-ku, Tokyo-To,  
Japan06 *Naam en adres van de gemachtigde of vermelding van het correspondentie-adres van de deposant*OFFICE PARETTE (FRED MAES)  
Avenue Gabrielle Petit 2  
B-7940 Brugelette  
België.08 *Afbeelding van de tekening of het model*

ZIE AFBEELDING(EN)

11 *Vermelding van het voortbrengsel gevolgd door de aanduiding van de klasse(n) en onderklasse(n)*

Verbrandingskamer (kl 15-99; 24-02).

13 *Recht van voorrang als bedoeld in artikel 4 van het verdrag van Parijs tot bescherming van de Industriële Eigendom*Japan, dd. 31 01 1997, no. 2647/1997,  
Tokyo Electron Limited.14 *Vermelding van de naam van de werkelijke ontwerper van de tekening*HANAGATA Tetsuya; WATANABE  
Shingo18 *Dagtekening van de aanvraag van de vernieuwing*

25.06.2012

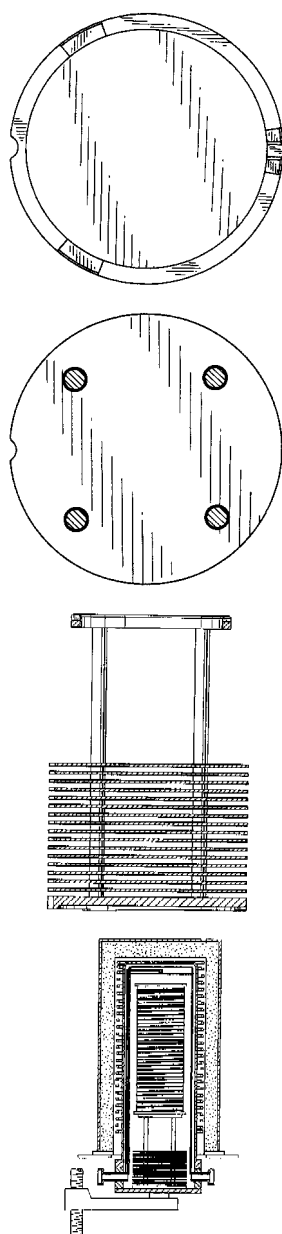
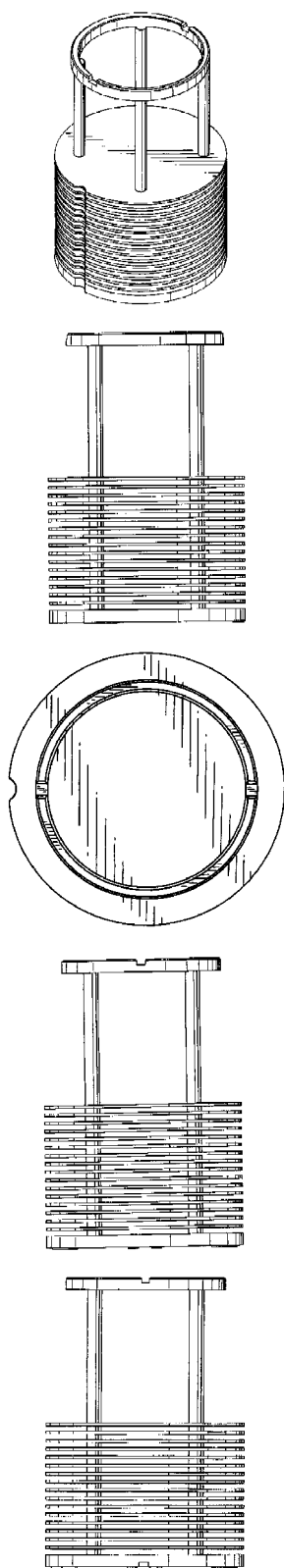

- 01 *Inschrijvingsnummer*  
**28979-08**  
*Nummer en dagtekening (dag en uur) van het depot*  
73383-08 16.07.1997 , 24.00
- 02 *Vervaldatum*  
16.07.2017
- 03 *Naam van de deposant*  
Tokyo Electron Limited
- 04 *Adres (straat en nummer) van de deposant*  
3-6, Akasaka 5-Chome
- 05 *Postcode, plaats en land van de deposant*  
Minato-ku, Tokyo-To,  
Japan
- 06 *Naam en adres van de gemachtigde of vermelding van het correspondentie-adres van de deposant*  
OFFICE PARETTE (FRED MAES)  
Avenue Gabrielle Petit 2

B-7940 Brugellette  
België.

- 08 *Afbeelding van de tekening of het model*  
ZIE AFBEELDING(EN)
- 11 *Vermelding van het voortbrengsel gevolgd door de aanduiding van de klasse(n) en onderklasse(n)*  
Verbrandingskamer (kl 15-99; 24-02).
- 13 *Recht van voorrang als bedoeld in artikel 4 van het verdrag van Parijs tot bescherming van de Industriële Eigendom*  
Japan, dd. 31 01 1997, no. 2648/1997,  
Tokyo Electron Limited.
- 14 *Vermelding van de naam van de werkelijke ontwerper van de tekening*  
HANAGATA Tetsuya; WATANABE Shingo
- 18 *Dagtekening van de aanvraag van de vernieuwing*  
25.06.2012

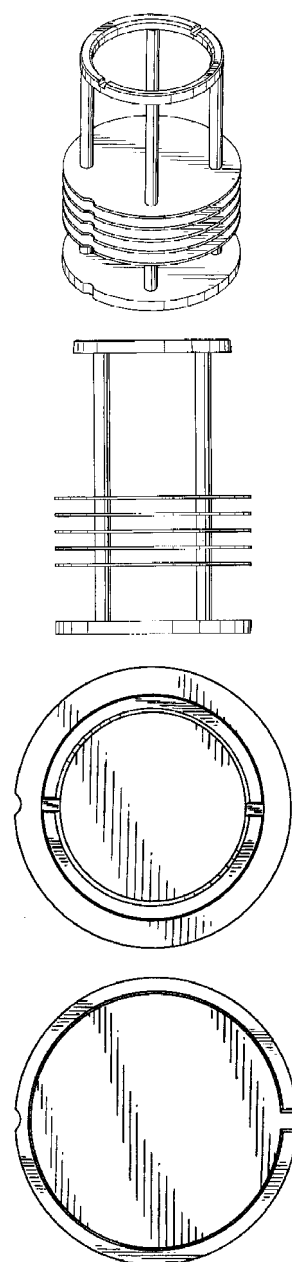

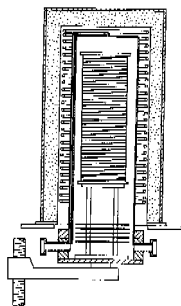
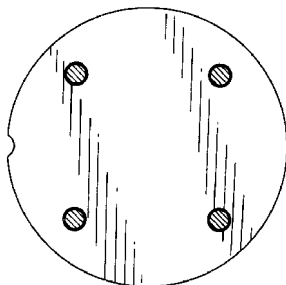
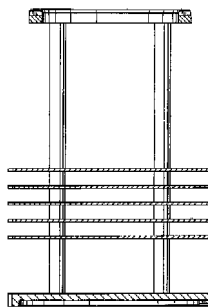
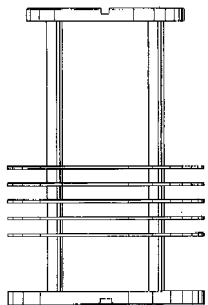
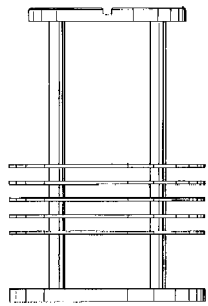

01 *Inschrijvingsnummer*  
**28979-09**

*Nummer en dagtekening (dag en uur) van het depot*  
73383-09 16.07.1997 , 24.00

02 *Vervaldatum*  
16.07.2017

03 *Naam van de deposant*  
Tokyo Electron Limited

04 *Adres (straat en nummer) van de deposant*  
3-6, Akasaka 5-Chome

05 *Postcode, plaats en land van de deposant*  
Minato-ku, Tokyo-To,  
Japan

06 *Naam en adres van de gemachtigde of vermelding van het correspondentie-adres van de deposant*  
OFFICE PARETTE (FRED MAES)  
Avenue Gabrielle Petit 2  
B-7940 Brugelette  
België.

08 *Afbeelding van de tekening of het model*  
ZIE AFBEELDING(EN)

11 *Vermelding van het voortbrengsel gevolgd door de aanduiding van de klasse(n) en onderklasse(n)*  
Verbrandingskamer (kl 15-99; 24-02).

13 *Recht van voorrang als bedoeld in artikel 4 van het verdrag van Parijs tot bescherming van de Industriële Eigendom*  
Japan, dd. 31 01 1997, no. 2649/1997,  
Tokyo Electron Limited.

14 *Vermelding van de naam van de werkelijke ontwerper van de tekening*  
HANAGATA Tetsuya; WATANABE  
Shingo

18 *Dagtekening van de aanvraag van de vernieuwing*  
25.06.2012

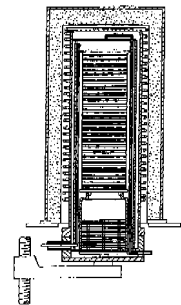
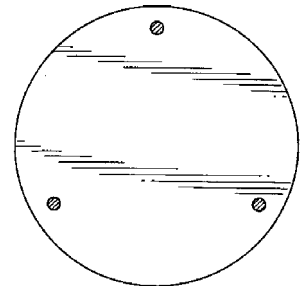
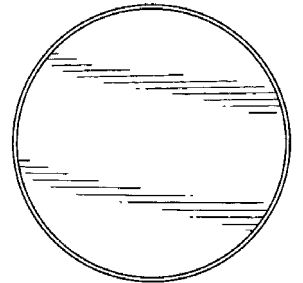
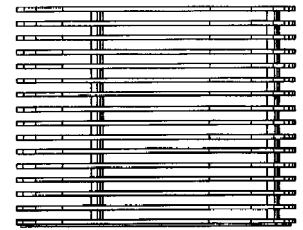
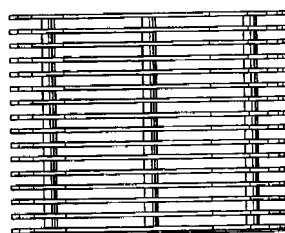
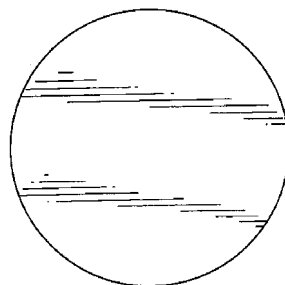
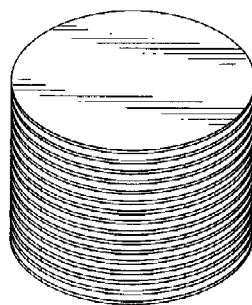

01 *Inschrijvingsnummer*  
**28979-10**

*Nummer en dagtekening (dag en uur) van het depot*  
73383-10 16.07.1997 , 24.00

02 *Vervaldatum*  
16.07.2017

03 *Naam van de deposant*  
Tokyo Electron Limited

04 *Adres (straat en nummer) van de deposant*  
3-6, Akasaka 5-Chome

05 *Postcode, plaats en land van de deposant*  
Minato-ku, Tokyo-To,  
Japan

06 *Naam en adres van de gemachtigde of vermelding van het correspondentie-adres van de deposant*  
OFFICE PARETTE (FRED MAES)  
Avenue Gabrielle Petit 2  
B-7940 Brugelette  
België.

- 08 *Afbeelding van de tekening of het model*  
ZIE AFBEELDING(EN)
- 11 *Vermelding van het voortbrengsel gevolgd door de aanduiding van de klasse(n) en onderklasse(n)*  
Verbrandingskamer (kl 15-99; 24-02).
- 13 *Recht van voorrang als bedoeld in artikel 4 van het verdrag van Parijs tot bescherming van de Industriële Eigendom*  
Japan, dd. 31 01 1997, no. 2650/1997, Tokyo Electron Limited.
- 14 *Vermelding van de naam van de werkelijke ontwerper van de tekening*  
HANAGATA Tetsuya; WATANABE Shingo
- 18 *Dagtekening van de aanvraag van de vernieuwing*  
25.06.2012

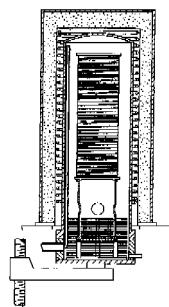
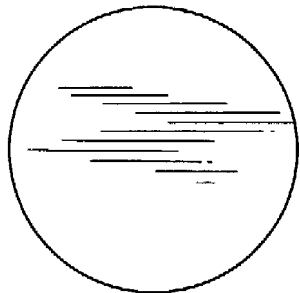
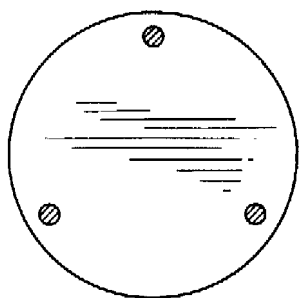
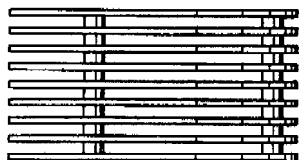
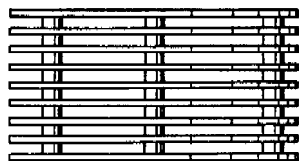
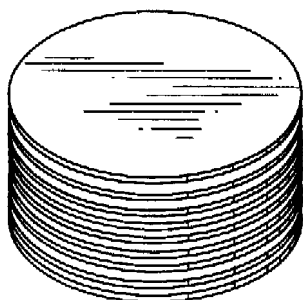

- 01 *Inschrijvingsnummer*  
**28979-11**  
*Nummer en dagtekening (dag en uur) van het depot*  
73383-11 16.07.1997, 24.00
- 02 *Vervaldatum*  
16.07.2017
- 03 *Naam van de deposant*  
Tokyo Electron Limited
- 04 *Adres (straat en nummer) van de deposant*  
3-6, Akasaka 5-Chome
- 05 *Postcode, plaats en land van de deposant*  
Minato-ku, Tokyo-To, Japan
- 06 *Naam en adres van de gemachtigde of vermelding van het correspondentie-adres van de deposant*  
OFFICE PARETTE (FRED MAES)  
Avenue Gabrielle Petit 2  
B-7940 Brugelette  
België.
- 08 *Afbeelding van de tekening of het model*  
ZIE AFBEELDING(EN)
- 11 *Vermelding van het voortbrengsel gevolgd door de aanduiding van de klasse(n) en onderklasse(n)*  
Verbrandingskamer (kl 15-99; 24-02).
- 13 *Recht van voorrang als bedoeld in artikel 4 van het verdrag van Parijs tot bescherming van de Industriële Eigendom*  
Japan, dd. 31 01 1997, no. 2651/1997, Tokyo Electron Limited.
- 14 *Vermelding van de naam van de werkelijke ontwerper van de tekening*  
HANAGATA Tetsuya; WATANABE Shingo
- 18 *Dagtekening van de aanvraag van de vernieuwing*  
25.06.2012

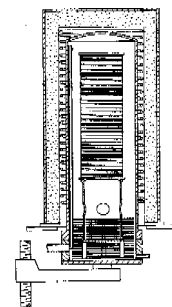
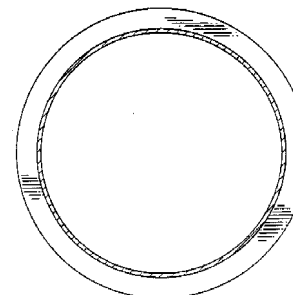
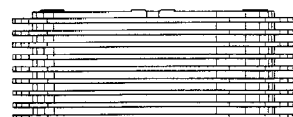
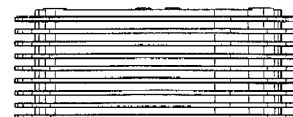
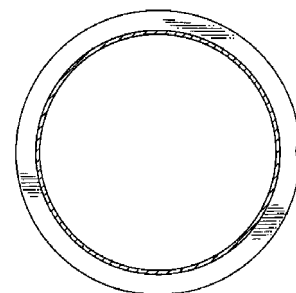
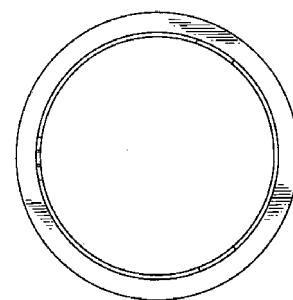
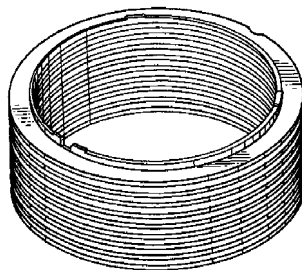

- 01 *Inschrijvingsnummer*  
**28979-12**

Nummer en dagtekening (dag en uur) van het depot

73383-12 16.07.1997 , 24.00

02 Vervaldatum

16.07.2017

03 Naam van de deposant

Tokyo Electron Limited

04 Adres (straat en nummer) van de deposant

3-6, Akasaka 5-Chome

05 Postcode, plaats en land van de deposant

Minato-ku, Tokyo-To,  
Japan

06 Naam en adres van de gemachtigde of vermelding van het correspondentie-adres van de deposant

OFFICE PARETTE (FRED MAES)

Avenue Gabrielle Petit 2

B-7940 Brugelette

België.

08 Afbeelding van de tekening of het model

ZIE AFBEELDING(EN)

11 Vermelding van het voortbrengsel gevolgd door de aanduiding van de klasse(n) en onderklasse(n)

Buitenbuis (kl 15-99; 25-02).

13 Recht van voorrang als bedoeld in artikel 4 van het verdrag van Parijs tot bescherming van de Industriële Eigendom

Japan, dd. 31 01 1997, no. 2652/1997,  
Tokyo Electron Limited.

14 Vermelding van de naam van de werkelijke ontwerper van de tekening

HANAGATA Tetsuya; WATANABE

Shingo

18 Dagtekening van de aanvraag van de vernieuwing

25.06.2012

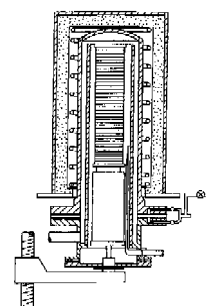
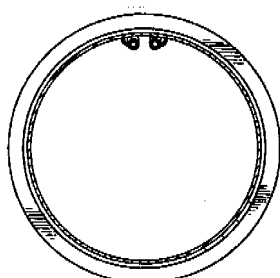
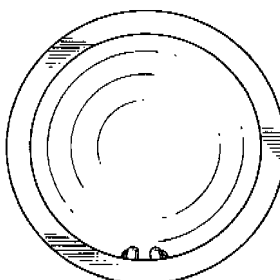
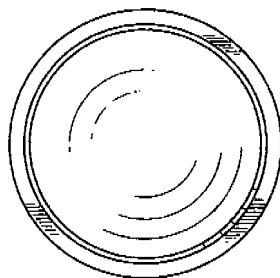

01 Inschrijvingsnummer  
**28979-13**

Nummer en dagtekening (dag en uur) van het depot

73383-13 16.07.1997 , 24.00

02 Vervaldatum

16.07.2017

03 Naam van de deposant

Tokyo Electron Limited

04 Adres (straat en nummer) van de deposant

3-6, Akasaka 5-Chome

05 Postcode, plaats en land van de deposant

Minato-ku, Tokyo-To,  
Japan

06 Naam en adres van de gemachtigde of vermelding van het correspondentie-adres van de deposant

OFFICE PARETTE (FRED MAES)

Avenue Gabrielle Petit 2

B-7940 Brugelette

België.

08 Afbeelding van de tekening of het model

ZIE AFBEELDING(EN)

11 Vermelding van het voortbrengsel gevolgd door de aanduiding van de klasse(n) en onderklasse(n)

Binnenbuis (kl 15-99; 24-02).

- 13 *Recht van voorrang als bedoeld in artikel 4 van het verdrag van Parijs tot bescherming van de Industriële Eigendom*  
Japan, dd. 31 01 1997, no. 2653/1997,  
Tokyo Electron Limited.
- 14 *Vermelding van de naam van de werkelijke ontwerper van de tekening*  
HANAGATA Tetsuya; WATANABE Shingo
- 18 *Dagtekening van de aanvraag van de vernieuwing*  
25.06.2012

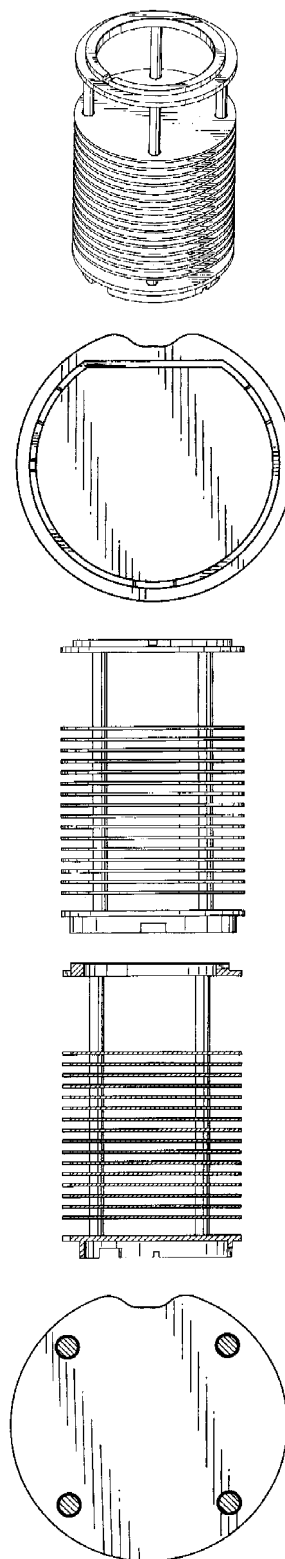
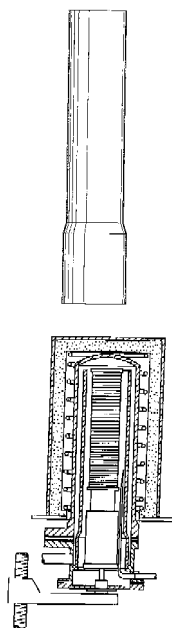
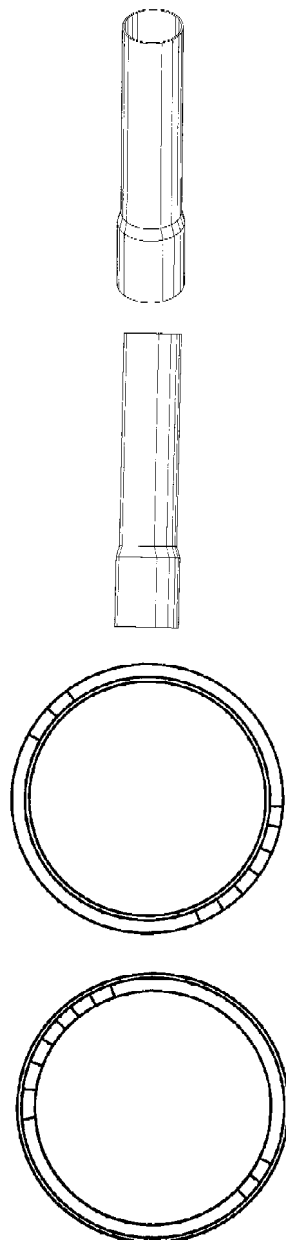

01 *Inschrijvingsnummer*

**28979-14**

*Nummer en dagtekening (dag en uur) van het depot*

73383-14 16.07.1997 , 24.00

02 *Vervaldatum*

16.07.2017

03 *Naam van de deposant*

Tokyo Electron Limited

04 *Adres (straat en nummer) van de deposant*

3-6, Akasaka 5-Chome

05 *Postcode, plaats en land van de deposant*

Minato-ku, Tokyo-To,  
Japan

06 *Naam en adres van de gemachtigde of vermelding van het correspondentie-adres van de deposant*

OFFICE PARETTE (FRED MAES)  
Avenue Gabrielle Petit 2  
B-7940 Brugelette  
België.

08 *Afbeelding van de tekening of het model*  
ZIE AFBEELDING(EN)

11 *Vermelding van het voortbrengsel gevolgd door de aanduiding van de klasse(n) en onderklasse(n)*

(Rib)buis (kl 15-99; 24-02).

13 *Recht van voorrang als bedoeld in artikel 4 van het verdrag van Parijs tot bescherming van de Industriële Eigendom*

Japan, dd. 31 01 1997, no. 2654/1997,  
Tokyo Electron Limited.

14 *Vermelding van de naam van de werkelijke ontwerper van de tekening*

HANAGATA Tetsuya; WATANABE Shingo

18 *Dagtekening van de aanvraag van de vernieuwing*

25.06.2012

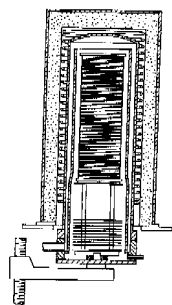
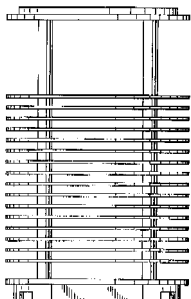
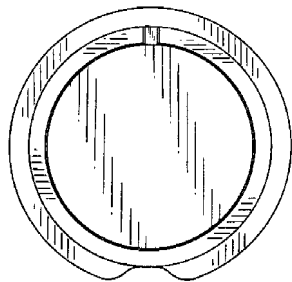
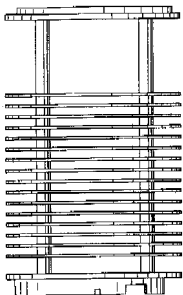
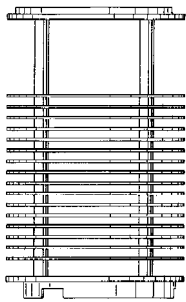

01 *Inschrijvingsnummer*  
**28979-15**

*Nummer en dagtekening (dag en uur) van het depot*  
73383-15 16.07.1997, 24.00

02 *Vervaldatum*  
16.07.2017

03 *Naam van de deponent*  
Tokyo Electron Limited

04 *Adres (straat en nummer) van de deponent*  
3-6, Akasaka 5-Chome

05 *Postcode, plaats en land van de deponent*  
Minato-ku, Tokyo-To,  
Japan

06 *Naam en adres van de gemachtigde of vermelding van het correspondentie-adres van de deponent*

OFFICE PARETTE (FRED MAES)  
Avenue Gabrielle Petit 2  
B-7940 Brugelette  
België.

08 *Afbeelding van de tekening of het model*  
ZIE AFBEELDING(EN)

11 *Vermelding van het voortbrengsel gevolgd door de aanduiding van de klasse(n) en onderklasse(n)*  
(Rib)buis (kl 15-99; 24-02).

13 *Recht van voorrang als bedoeld in artikel 4 van het verdrag van Parijs tot bescherming van de Industriële Eigendom*  
Japan, dd. 31 01 1997, no. 2655/1997,  
Tokyo Electron Limited.

14 *Vermelding van de naam van de werkelijke ontwerper van de tekening*  
HANAGATA Tetsuya; WATANABE  
Shingo

18 *Dagtekening van de aanvraag van de vernieuwing*  
25.06.2012

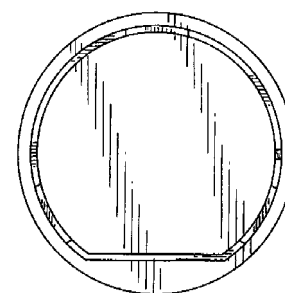
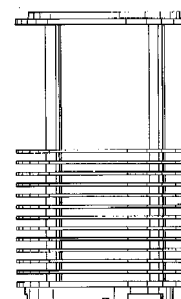
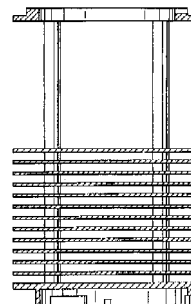
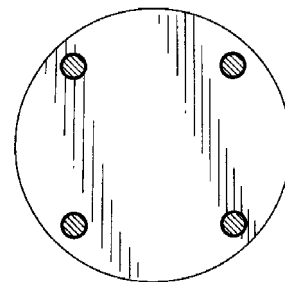
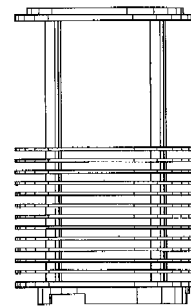
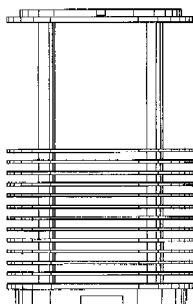
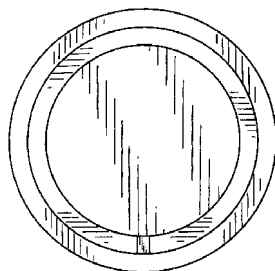
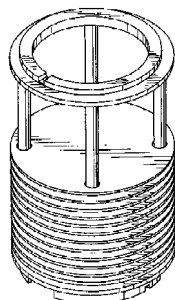

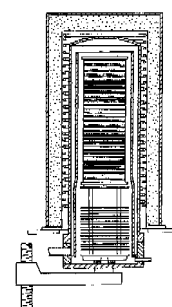
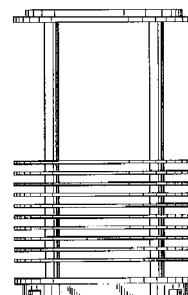
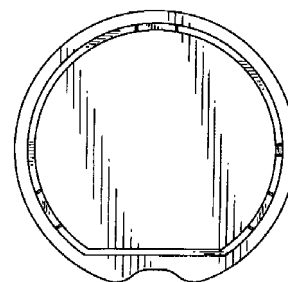
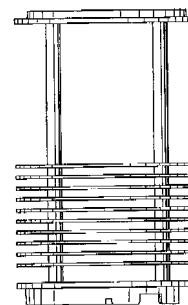
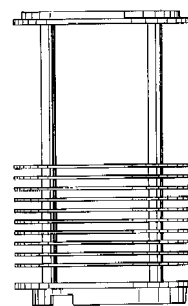
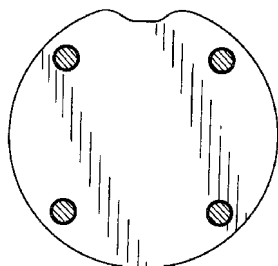
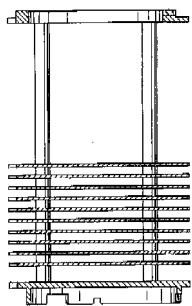
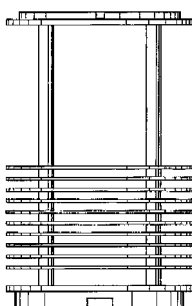
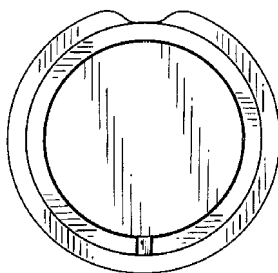
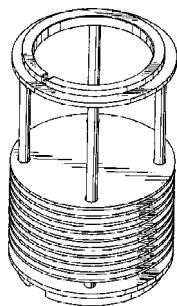
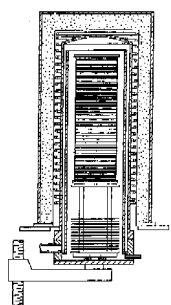
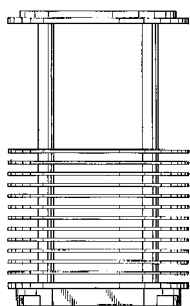

01 *Inschrijvingsnummer*

**28979-16**

*Nummer en dagtekening (dag en uur) van het depot*

73383-16 16.07.1997, 24.00

02 *Vervaldatum*

16.07.2017

03 *Naam van de deposant*

Tokyo Electron Limited

04 *Adres (straat en nummer) van de deposant*

3-6, Akasaka 5-Chome

05 *Postcode, plaats en land van de deposant*

Minato-ku, Tokyo-To,  
Japan

06 *Naam en adres van de gemachtigde of vermelding van het correspondentie-adres van de deposant*

OFFICE PARETTE (FRED MAES)  
Avenue Gabrielle Petit 2  
B-7940 Brugelette  
België.

08 *Afbeelding van de tekening of het model*  
ZIE AFBEELDING(EN)

11 *Vermelding van het voortbrengsel gevolgd door de aanduiding van de klasse(n) en onderklasse(n)*

(Rib)buis (kl 15-99; 24-02).

13 *Recht van voorrang als bedoeld in artikel 4 van het verdrag van Parijs tot bescherming van de Industriële Eigendom*

Japan, dd. 31 01 1997, no. 2656/1997,  
Tokyo Electron Limited.

14 *Vermelding van de naam van de werkelijke ontwerper van de tekening*

HANAGATA Tetsuya; WATANABE  
Shingo

18 *Dagtekening van de aanvraag van de vernieuwing*

25.06.2012

01 *Inschrijvingsnummer*

**28979-17**

*Nummer en dagtekening (dag en uur) van het depot*

73383-17 16.07.1997, 24.00



- 02 *Vervaldatum*  
16.07.2017
- 03 *Naam van de deposant*  
Tokyo Electron Limited
- 04 *Adres (straat en nummer) van de deposant*  
3-6, Akasaka 5-Chome
- 05 *Postcode, plaats en land van de deposant*  
Minato-ku, Tokyo-To,  
Japan
- 06 *Naam en adres van de gemachtigde of vermelding van het correspondentie-adres van de deposant*  
OFFICE PARETTE (FRED MAES)  
Avenue Gabrielle Petit 2  
B-7940 Brugelette  
België.
- 08 *Afbeelding van de tekening of het model*  
ZIE AFBEELDING(EN)
- 11 *Vermelding van het voortbrengsel gevolgd door de aanduiding van de klasse(n) en onderklasse(n)*  
(Rib)buis (kl 15-99; 24-02).
- 13 *Recht van voorrang als bedoeld in artikel 4 van het verdrag van Parijs tot bescherming van de Industriële Eigendom*  
Japan, dd. 31 01 1997, no. 2657/1997,  
Tokyo Electron Limited.
- 14 *Vermelding van de naam van de werkelijke ontwerper van de tekening*  
HANAGATA Tetsuya; WATANABE Shingo
- 18 *Dagtekening van de aanvraag van de vernieuwing*  
25.06.2012

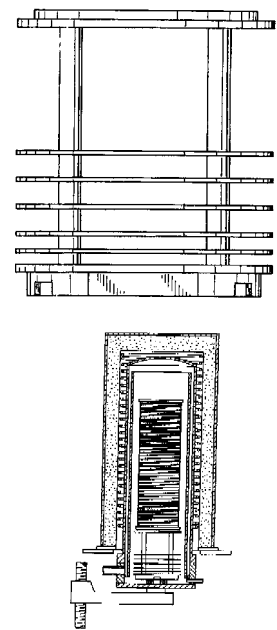
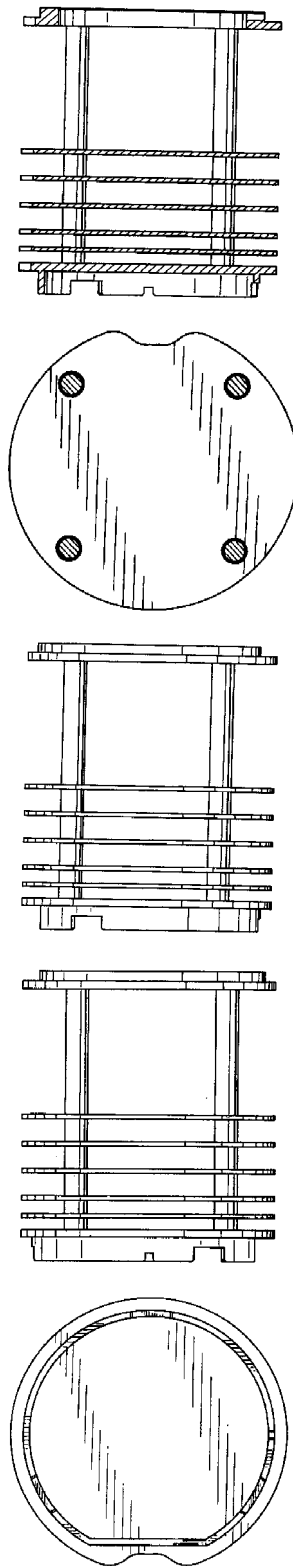
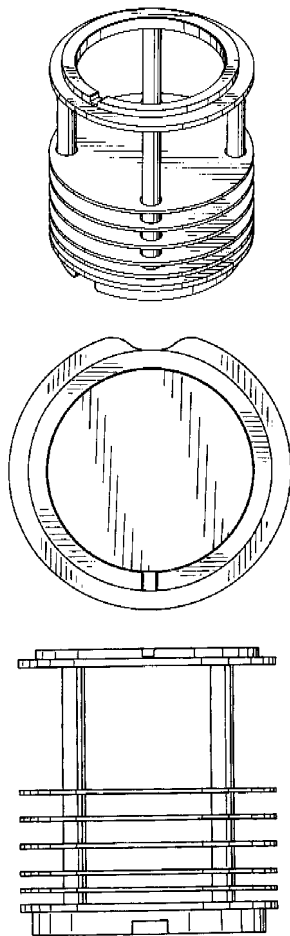

- 01 *Inschrijvingsnummer*  
**28979-18**  
*Nummer en dagtekening (dag en uur) van het depot*  
73383-18 16.07.1997 , 24.00
- 02 *Vervaldatum*  
16.07.2017
- 03 *Naam van de deposant*  
Tokyo Electron Limited
- 04 *Adres (straat en nummer) van de deposant*  
3-6, Akasaka 5-Chome
- 05 *Postcode, plaats en land van de deposant*  
Minato-ku, Tokyo-To,  
Japan
- 06 *Naam en adres van de gemachtigde of vermelding van het correspondentie-adres van de deposant*  
OFFICE PARETTE (FRED MAES)  
Avenue Gabrielle Petit 2  
B-7940 Brugelette  
België.
- 08 *Afbeelding van de tekening of het model*  
ZIE AFBEELDING(EN)
- 11 *Vermelding van het voortbrengsel gevolgd door de aanduiding van de klasse(n) en onderklasse(n)*  
(Rib)buis (kl 15-99; 24-02).
- 13 *Recht van voorrang als bedoeld in artikel 4 van het verdrag van Parijs tot bescherming van de Industriële Eigendom*  
Japan, dd. 31 01 1997, no. 2658/1997,  
Tokyo Electron Limited.
- 14 *Vermelding van de naam van de werkelijke ontwerper van de tekening*  
HANAGATA Tetsuya; WATANABE Shingo
- 18 *Dagtekening van de aanvraag van de vernieuwing*  
25.06.2012

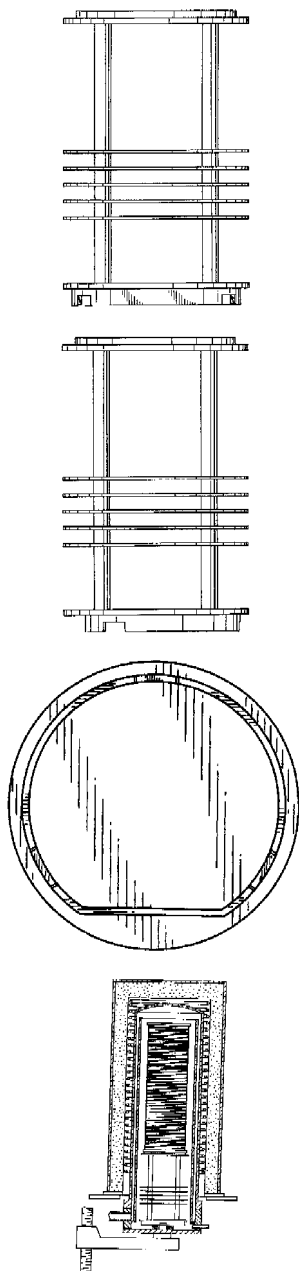
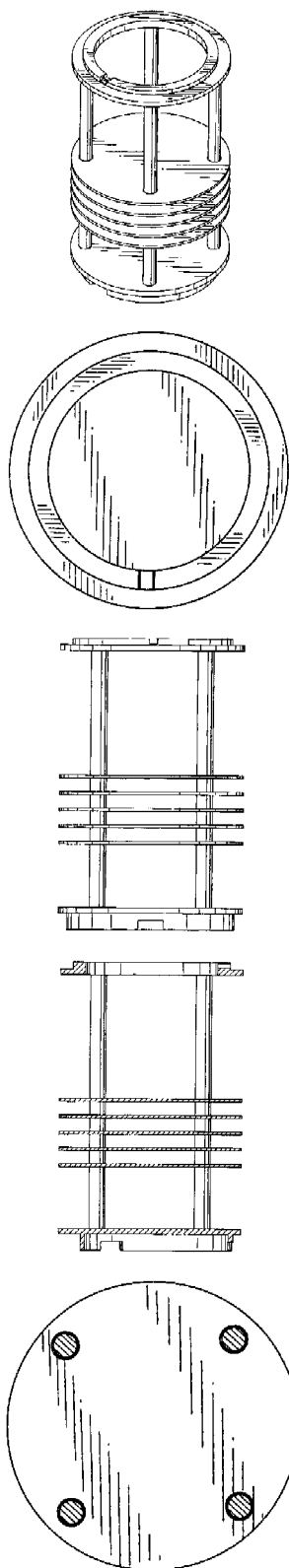

01 *Inschrijvingsnummer*

**28979-19**

*Nummer en dagtekening (dag en uur) van het depot*

73383-19 16.07.1997, 24.00

02 *Vervaldatum*

16.07.2017

03 *Naam van de deposant*

Tokyo Electron Limited

04 *Adres (straat en nummer) van de deposant*

3-6, Akasaka 5-Chome

05 *Postcode, plaats en land van de deposant*

Minato-ku, Tokyo-To,  
Japan

06 *Naam en adres van de gemachtigde of vermelding van het correspondentie-adres van de deposant*

OFFICE PARETTE (FRED MAES)  
Avenue Gabrielle Petit 2  
B-7940 Brugelette  
België.

08 *Afbeelding van de tekening of het model*  
ZIE AFBEELDING(EN)

11 *Vermelding van het voortbrengsel gevolgd door de aanduiding van de klasse(n) en onderklasse(n)*

Chiphouder (kl 15-99; 24-02).

13 *Recht van voorrang als bedoeld in artikel 4 van het verdrag van Parijs tot bescherming van de Industriële Eigendom*

Japan, dd. 31 01 1997, no. 2659/1997,  
Tokyo Electron Limited.

14 *Vermelding van de naam van de werkelijke ontwerper van de tekening*

HANAGATA Tetsuya; WATANABE  
Shingo

18 *Dagtekening van de aanvraag van de vernieuwing*

25.06.2012

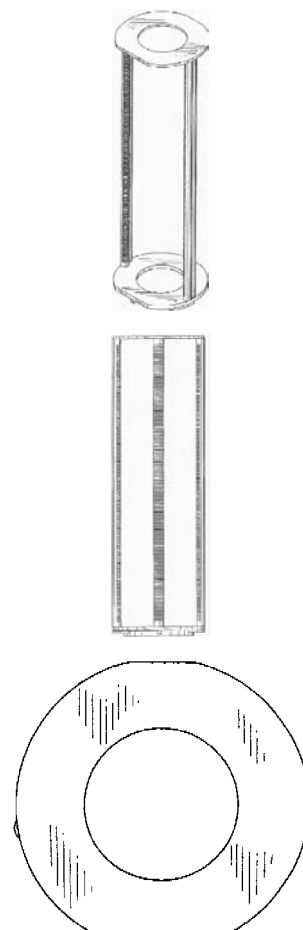

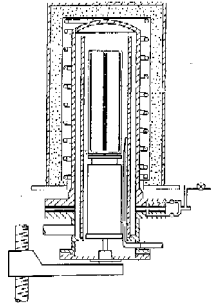
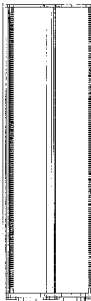
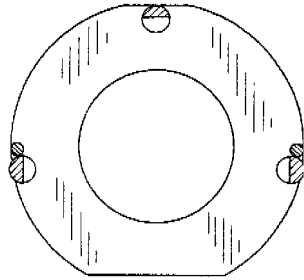
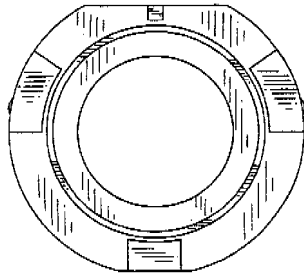

- 01 *Inschrijvingsnummer*  
**29139-00**  
*Nummer en dagtekening (dag en uur) van het depot*  
73869-00 02.12.1997 , 24.00
- 02 *Vervaldatum*  
02.12.2017
- 03 *Naam van de deposant*  
Peikko Group Oy
- 04 *Adres (straat en nummer) van de deposant*  
Vipusenkatu 20
- 05 *Postcode, plaats en land van de deposant*  
FIN-15230 Lahti,  
Finland
- 06 *Naam en adres van de gemachtigde of vermelding van het correspondentie-adres van de deposant*  
Elzas Noordzij B.V.  
De Lairessestraat 159  
1075 HK Amsterdam  
Nederland.
- 08 *Afbeelding van de tekening of het model*  
ZIE AFBEELDING(EN)
- 11 *Vermelding van het voortbrengsel gevolgd door de aanduiding van de klasse(n) en onderklasse(n)*  
Steun voor een holle plaat (kl 8-08; 25-01, 02).
- 13 *Recht van voorrang als bedoeld in artikel 4 van het verdrag van Parijs tot bescherming van de Industriële Eigendom*  
Finland, dd. 13 06 1997, nr. 457/97,  
TERÄSPEIKKO OY.
- 14 *Vermelding van de naam van de werkelijke ontwerper van de tekening*  
TUOMINEN Kari
- 18 *Dagtekening van de aanvraag van de vernieuwing*  
11.06.2012

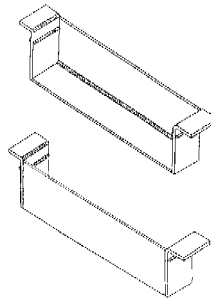

- 01 *Numéro d'enregistrement*  
**34496-01**

- Numéro, date et heure du dépôt*  
79599-01 03.07.2002 , 24.00
- 02 *Date d'échéance*  
03.07.2017
- 03 *Nom du déposant*  
Aiphone Co., Ltd.
- 04 *Adresse (rue et numéro) du déposant*  
2-18, Jinno-cho
- 05 *Code postal, localité et pays du déposant*  
Atsuta-ku, Nagoya-shi, Aichi-ken,  
Japon
- 06 *Nom et adresse du mandataire ou indication de l'adresse postale du déposant*  
Dennemeyer & Associates SA  
55 rue des Bruyères  
L-1274 Howald  
Luxembourg.
- 08 *Reproduction du dessin ou modèle*  
VOIR REPRODUCTION(S)
- 11 *Indication du produit suivi de la (des) classe(s) et de la (des) sous-classe(s)*  
Interphone (cl 14-03).
- 13 *Droit de priorité visé à l'article 4 de la Convention de Paris pour la protection de la Propriété Industrielle*  
Japon, le 27 02 2002, no. 2002-5060,  
Aiphone Co., Ltd.
- 14 *Indication du nom du véritable créateur du dessin ou modèle*  
YAMADA Manabu; HOTTA Toshio
- 18 *Date de réception de la requête du renouvellement*  
25.06.2012

FIG. 1

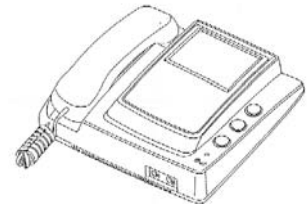

FIG. 2

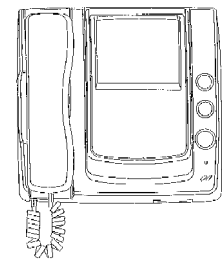

FIG. 3



FIG. 4



FIG. 5



FIG. 6

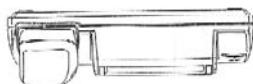
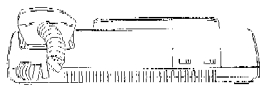

FIG. 7



01 Numéro d'enregistrement  
**34496-02**

Numéro, date et heure du dépôt  
79599-02 03.07.2002 , 24.00

02 Date d'échéance  
03.07.2017

03 Nom du déposant  
Aiphone Co., Ltd.

04 Adresse (rue et numéro) du déposant  
2-18, Jinno-cho

05 Code postal, localité et pays du déposant  
Atsuta-ku, Nagoya-shi, Aichi-ken,  
Japon

06 Nom et adresse du mandataire ou indication  
de l'adresse postale du déposant  
Denemeyer & Associates SA  
55 rue des Bruyères  
L-1274 Howald  
Luxembourg.

08 Reproduction du dessin ou modèle  
VOIR REPRODUCTION(S)

11 Indication du produit suivi de la (des)  
classe(s) et de la (des) sous-classe(s)  
Interphone (cl 14-03).

13 Droit de priorité visé à l'article 4 de la Con-  
vention de Paris pour la protection de la Pro-  
priété Industrielle  
Japon, le 27 02 2002, no. 2002-5058,  
Aiphone Co., Ltd.

14 Indication du nom du véritable créateur du  
dessin ou modèle

YOSHIDA Kazuya; HOTTA Toshio

18 Date de réception de la requête du renouvel-  
lement  
25.06.2012

FIG. 1

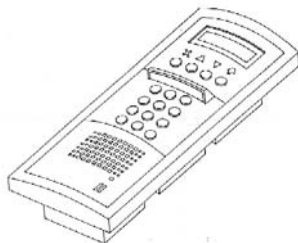

FIG. 2

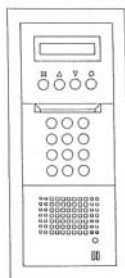

FIG. 3



FIG. 4



FIG. 5

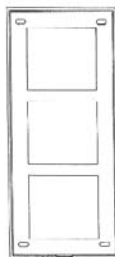
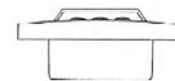

FIG. 6



FIG. 7



01 Numéro d'enregistrement  
**34496-03**

Numéro, date et heure du dépôt  
79599-03 03.07.2002 , 24.00

02 Date d'échéance  
03.07.2017

03 Nom du déposant  
Aiphone Co., Ltd.

04 Adresse (rue et numéro) du déposant  
2-18, Jinno-cho

05 Code postal, localité et pays du déposant  
Atsuta-ku, Nagoya-shi, Aichi-ken,  
Japon

06 Nom et adresse du mandataire ou indication  
de l'adresse postale du déposant  
Denemeyer & Associates SA  
55 rue des Bruyères  
L-1274 Howald  
Luxembourg.

08 Reproduction du dessin ou modèle  
VOIR REPRODUCTION(S)

11 Indication du produit suivi de la (des)  
classe(s) et de la (des) sous-classe(s)  
Interphone (cl 14-03).

13 Droit de priorité visé à l'article 4 de la Con-  
vention de Paris pour la protection de la Pro-  
priété Industrielle  
Japon, le 27 02 2002, no. 2002-5059,  
Aiphone Co., Ltd.

14 Indication du nom du véritable créateur du  
dessin ou modèle

YOSHIDA Kazuya; HOTTA Toshio

18 Date de réception de la requête du renouvel-  
lement  
25.06.2012

FIG. 1



FIG. 2

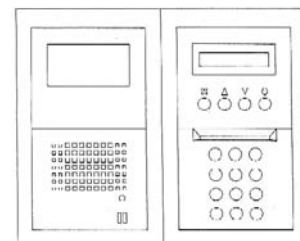

FIG. 3

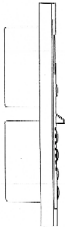

FIG. 4



FIG. 5

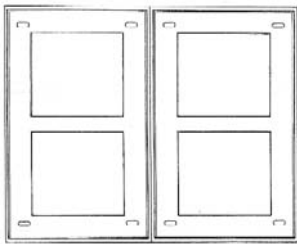

FIG. 6

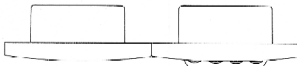
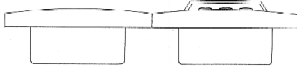

FIG. 7



01 *Inschrijvingsnummer*  
**34602-01**

*Nummer en dagtekening (dag en uur) van het depot*

79533-01 17.06.2002 , 10.40

02 *Vervaldatum*  
17.06.2017

03 *Naam van de deposant*  
MeadWestvaco Packaging Systems  
LLC,  
Delaware corporation

04 *Adres (straat en nummer) van de deposant*  
One High Ridge Park

05 *Postcode, plaats en land van de deposant*  
Stamford, Connecticut 06905,  
Ver.St.v.Am

06 *Naam en adres van de gemachtigde of vermelding van het correspondentie-adres van de deposant*  
Algemeen Octrooi- en Merkenbureau  
John F. Kennedylaan 2

5612 AB Eindhoven  
Nederland.

08 *Afbeelding van de tekening of het model*  
ZIE AFBEELDING(EN)

11 *Vermelding van het voortbrengsel gevolgd door de aanduiding van de klasse(n) en onderklasse(n)*

Doos (verpakking) (kl 9-03; 20-02).

13 *Recht van voorrang als bedoeld in artikel 4 van het verdrag van Parijs tot bescherming van de Industriële Eigendom*

Groot-Brittannië, dd. 19 12 2001, nr. GB3000227, The Mead Corporation.

18 *Dagtekening van de aanvraag van de vernieuwing*  
01.06.2012

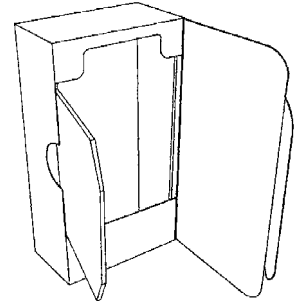
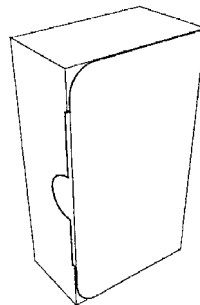
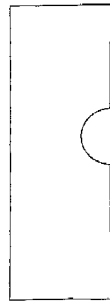
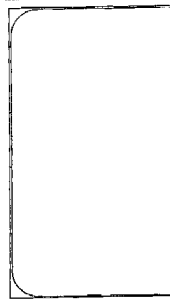

01 *Inschrijvingsnummer*  
**34602-02**

*Nummer en dagtekening (dag en uur) van het depot*

79533-02 17.06.2002 , 10.40

02 *Vervaldatum*  
17.06.2017

03 *Naam van de deposant*  
MeadWestvaco Packaging Systems  
LLC,  
Delaware corporation

04 *Adres (straat en nummer) van de deposant*  
One High Ridge Park

05 *Postcode, plaats en land van de deposant*  
Stamford, Connecticut 06905,  
Ver.St.v.Am

06 *Naam en adres van de gemachtigde of vermelding van het correspondentie-adres van de deposant*

Algemeen Octrooi- en Merkenbureau  
John F. Kennedylaan 2  
5612 AB Eindhoven  
Nederland.

08 *Afbeelding van de tekening of het model*  
ZIE AFBEELDING(EN)

11 *Vermelding van het voortbrengsel gevolgd door de aanduiding van de klasse(n) en onderklasse(n)*

Doos (verpakking) (kl 9-03; 20-02).

13 *Recht van voorrang als bedoeld in artikel 4 van het verdrag van Parijs tot bescherming van de Industriële Eigendom*

Groot-Brittannië, dd. 19 12 2001, nr. GB3000214, The Mead Corporation.

18 *Dagtekening van de aanvraag van de vernieuwing*  
01.06.2012

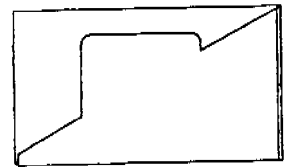

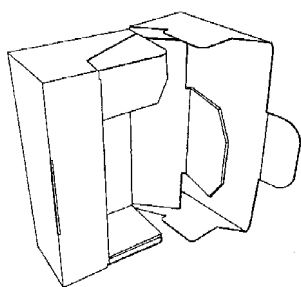
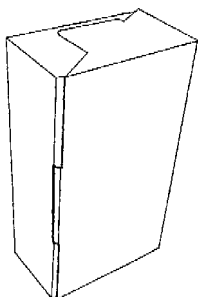

01 *Inschrijvingsnummer*

**34602-03**

*Nummer en dagtekening (dag en uur) van het depot*

79533-03 17.06.2002 , 10.40

02 *Vervaldatum*

17.06.2017

03 *Naam van de deposant*

MeadWestvaco Packaging Systems  
LLC,  
Delaware corporation

04 *Adres (straat en nummer) van de deposant*

One High Ridge Park

05 *Postcode, plaats en land van de deposant*

Stamford, Connecticut 06905,  
Ver.St.v.Am

06 *Naam en adres van de gemachtigde of vermelding van het correspondentie-adres van de deposant*

Algemeen Octrooi- en Merkenbureau  
John F. Kennedylaan 2  
5612 AB Eindhoven  
Nederland.

08 *Afbeelding van de tekening of het model*

ZIE AFBEELDING(EN)

11 *Vermelding van het voortbrengsel gevolgd door de aanduiding van de klasse(n) en onderklasse(n)*

Doos (verpakking) (kl 9-03; 20-02).

13 *Recht van voorrang als bedoeld in artikel 4 van het verdrag van Parijs tot bescherming van de Industriële Eigendom*

Groot-Brittannië, dd. 19 12 2001, nr.  
GB3000215, The Mead Corporation.

18 *Dagtekening van de aanvraag van de vernieuwing*

01.06.2012

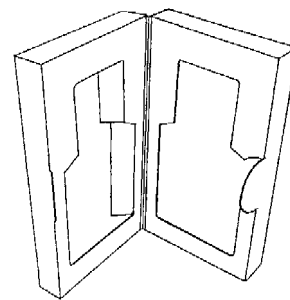
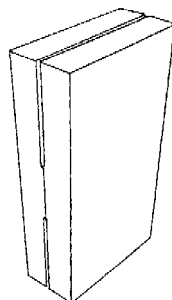
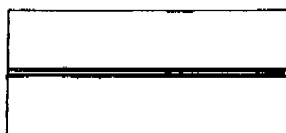

01 *Inschrijvingsnummer*

**34602-04**

*Nummer en dagtekening (dag en uur) van het depot*

79533-04 17.06.2002 , 10.40

02 *Vervaldatum*

17.06.2017

03 *Naam van de deposant*

MeadWestvaco Packaging Systems  
LLC,  
Delaware corporation

04 *Adres (straat en nummer) van de deposant*

One High Ridge Park

05 *Postcode, plaats en land van de deposant*

Stamford, Connecticut 06905,  
Ver.St.v.Am

06 *Naam en adres van de gemachtigde of vermelding van het correspondentie-adres van de deposant*

Algemeen Octrooi- en Merkenbureau  
John F. Kennedylaan 2  
5612 AB Eindhoven  
Nederland.

08 *Afbeelding van de tekening of het model*

ZIE AFBEELDING(EN)

11 *Vermelding van het voortbrengsel gevolgd door de aanduiding van de klasse(n) en onderklasse(n)*

Doos (verpakking) (kl 9-03; 20-02).

13 *Recht van voorrang als bedoeld in artikel 4 van het verdrag van Parijs tot bescherming van de Industriële Eigendom*

Groot-Brittannië, dd. 19 12 2001, nr.  
GB3000229, The Mead Corporation.

18 *Dagtekening van de aanvraag van de vernieuwing*

01.06.2012

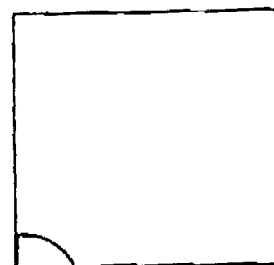

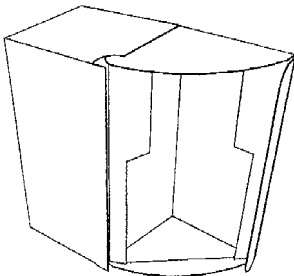
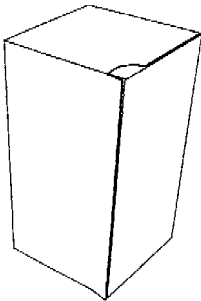
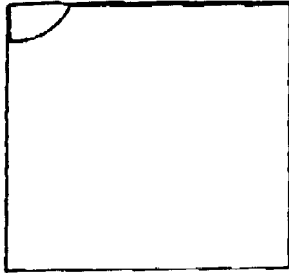

01 *Inschrijvingsnummer*  
**34602-05**

*Nummer en dagtekening (dag en uur) van het depot*  
79533-05 17.06.2002 , 10.40

02 *Vervaldatum*  
17.06.2017

03 *Naam van de deposant*  
MeadWestvaco Packaging Systems  
LLC,  
Delaware corporation

04 *Adres (straat en nummer) van de deposant*  
One High Ridge Park

05 *Postcode, plaats en land van de deposant*  
Stamford, Connecticut 06905,  
Ver.St.v.Am

06 *Naam en adres van de gemachtigde of vermelding van het correspondentie-adres van de deposant*

Algemeen Octrooi- en Merkenbureau  
John F. Kennedylaan 2  
5612 AB Eindhoven  
Nederland.

08 *Afbeelding van de tekening of het model*  
ZIE AFBEELDING(EN)

11 *Vermelding van het voortbrengsel gevolgd door de aanduiding van de klasse(n) en onderklasse(n)*

Doos (verpakking) (kl 9-03; 20-02).

13 *Recht van voorrang als bedoeld in artikel 4 van het verdrag van Parijs tot bescherming van de Industriële Eigendom*  
Groot-Brittannië, dd. 19 12 2001, nr. GB3000218, The Mead Corporation.

18 *Dagtekening van de aanvraag van de vernieuwing*  
01.06.2012

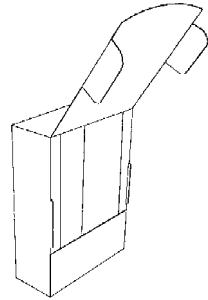
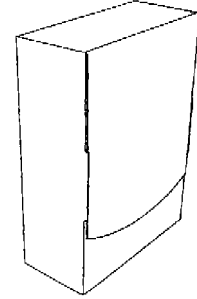
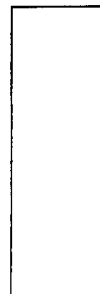
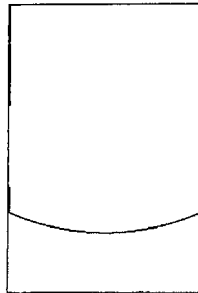

01 *Inschrijvingsnummer*  
**34602-06**

*Nummer en dagtekening (dag en uur) van het depot*

79533-06 17.06.2002 , 10.40

02 *Vervaldatum*  
17.06.2017

03 *Naam van de deposant*  
MeadWestvaco Packaging Systems  
LLC,  
Delaware corporation

04 *Adres (straat en nummer) van de deposant*  
One High Ridge Park

05 *Postcode, plaats en land van de deposant*  
Stamford, Connecticut 06905,  
Ver.St.v.Am

06 *Naam en adres van de gemachtigde of vermelding van het correspondentie-adres van de deposant*

Algemeen Octrooi- en Merkenbureau  
John F. Kennedylaan 2  
5612 AB Eindhoven  
Nederland.

08 *Afbeelding van de tekening of het model*  
ZIE AFBEELDING(EN)

11 *Vermelding van het voortbrengsel gevolgd door de aanduiding van de klasse(n) en onderklasse(n)*

Doos (verpakking) (kl 9-03; 20-02).

13 *Recht van voorrang als bedoeld in artikel 4 van het verdrag van Parijs tot bescherming van de Industriële Eigendom*  
Groot-Brittannië, dd. 19 12 2001, nr. GB3000222, The Mead Corporation.

18 *Dagtekening van de aanvraag van de vernieuwing*  
01.06.2012

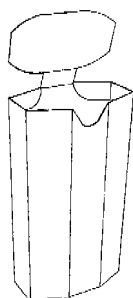
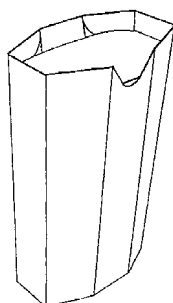
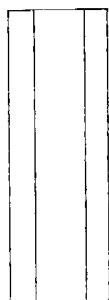
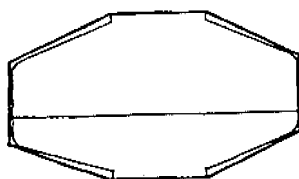
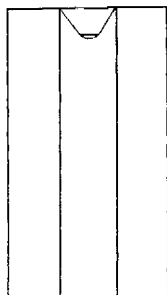
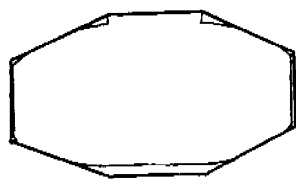

01 *Inschrijvingsnummer*  
**34602-07**

*Nummer en dagtekening (dag en uur) van het depot*

79533-07 17.06.2002 , 10.40

- 02 *Vervaldatum*  
17.06.2017
- 03 *Naam van de deposant*  
MeadWestvaco Packaging Systems  
LLC,  
Delaware corporation
- 04 *Adres (straat en nummer) van de deposant*  
One High Ridge Park
- 05 *Postcode, plaats en land van de deposant*  
Stamford, Connecticut 06905,  
Ver.St.v.Am
- 06 *Naam en adres van de gemachtigde of vermelding van het correspondentie-adres van de deposant*  
Algemeen Octrooi- en Merkenbureau  
John F. Kennedylaan 2  
5612 AB Eindhoven  
Nederland.
- 08 *Afbeelding van de tekening of het model*  
ZIE AFBEELDING(EN)
- 11 *Vermelding van het voortbrengsel gevolgd door de aanduiding van de klasse(n) en onderklasse(n)*  
Doos (verpakking) (kl 9-03; 20-02).
- 13 *Recht van voorrang als bedoeld in artikel 4 van het verdrag van Parijs tot bescherming van de Industriële Eigendom*  
Groot-Brittannië, dd. 19 12 2001, nr. GB3000219, The Mead Corporation.
- 18 *Dagtekening van de aanvraag van de vernieuwing*  
01.06.2012

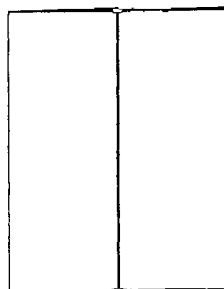
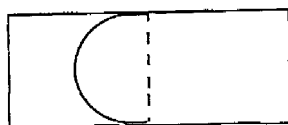

*Nummer en dagtekening (dag en uur) van het depot*

79570-00 25.06.2002 , 24.00

- 01 *Inschrijvingsnummer*  
**34613-00**
- Nummer en dagtekening (dag en uur) van het depot*  
79570-00 25.06.2002 , 24.00
- 02 *Vervaldatum*  
25.06.2017
- 03 *Naam van de deposant*  
Nespoli, SPA
- 04 *Adres (straat en nummer) van de deposant*  
Via Kennedy 1/A
- 05 *Postcode, plaats en land van de deposant*  
20050 Triuggio,  
Italië
- 06 *Naam en adres van de gemachtigde of vermelding van het correspondentie-adres van de deposant*  
Merkenbureau Knijff & Partners B.V.  
Leeuwenveldseweg 12  
1382 LX Weesp  
Nederland.
- 08 *Afbeelding van de tekening of het model*  
ZIE AFBEELDING(EN)
- 11 *Vermelding van het voortbrengsel gevolgd door de aanduiding van de klasse(n) en onderklasse(n)*  
Kwast (kl 4-04).

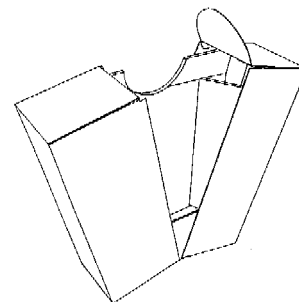
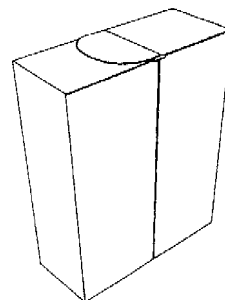
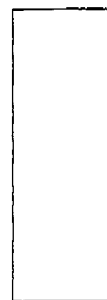



13 *Recht van voorrang als bedoeld in artikel 4 van het verdrag van Parijs tot bescherming van de Industriële Eigendom*

Spanje, dd. 26 12 2001, nr. 153060, Nespoli SPA.

18 *Dagtekening van de aanvraag van de vernieuwing*  
18.06.2012



01 *Inschrijvingsnummer*  
**34614-00**

*Nummer en dagtekening (dag en uur) van het depot*  
79574-00 26.06.2002 , 24.00

02 *Vervaldatum*  
26.06.2017

03 *Naam van de deposant*  
WM Wrigley Jr. Company, Delaware Corporation

04 *Adres (straat en nummer) van de deposant*  
410 North Michigan Avenue

05 *Postcode, plaats en land van de deposant*  
Chicago, Illinois 60611,  
Ver.St.v.Am

06 *Naam en adres van de gemachtigde of vermelding van het correspondentie-adres van de deposant*

Freshfields Bruckhaus Deringer  
Strawinskyalaan 10  
1077 XZ Amsterdam  
Nederland.

08 *Afbeelding van de tekening of het model*  
ZIE AFBEELDING(EN)

11 *Vermelding van het voortbrengsel gevolgd door de aanduiding van de klasse(n) en onderklasse(n)*

Verpakking (kl 9-01, 03).

13 *Recht van voorrang als bedoeld in artikel 4 van het verdrag van Parijs tot bescherming van de Industriële Eigendom*

Ver.St.v.Am., dd. 27 12 2001, nr. 29/152620, BAKER Paul Joseph.

14 *Vermelding van de naam van de werkelijke ontwerper van de tekening*

BAKER Paul Joseph

18 *Dagtekening van de aanvraag van de vernieuwing*  
19.06.2012

FIG. 1



FIG. 2

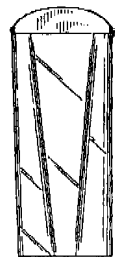

FIG. 3



FIG. 4



FIG. 5



FIG. 6

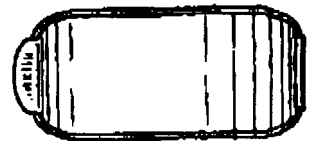

01 *Inschrijvingsnummer*  
**34622-00**

*Nummer en dagtekening (dag en uur) van het depot*  
79584-00 28.06.2002 , 24.00

02 *Vervaldatum*  
28.06.2017

03 *Naam van de deposant*  
Isaksson Gruppen AB

04 *Adres (straat en nummer) van de deposant*  
Södergatan 2

05 *Postcode, plaats en land van de deposant*  
SE-56632 Habo,  
Zweden

06 *Naam en adres van de gemachtigde of vermelding van het correspondentie-adres van de deposant*

Novagraaf Nederland B.V.  
Hogehilweg 3  
1101 CA Amsterdam-Zuidoost  
Nederland.

08 *Afbeelding van de tekening of het model*  
ZIE AFBEELDING(EN)

11 *Vermelding van het voortbrengsel gevolgd door de aanduiding van de klasse(n) en onderklasse(n)*

Behuizing voor een slot (kl 8-07).

14 *Vermelding van de naam van de werkelijke ontwerper van de tekening*  
RAUHALA Timo

18 *Dagtekening van de aanvraag van de vernieuwing*  
22.06.2012

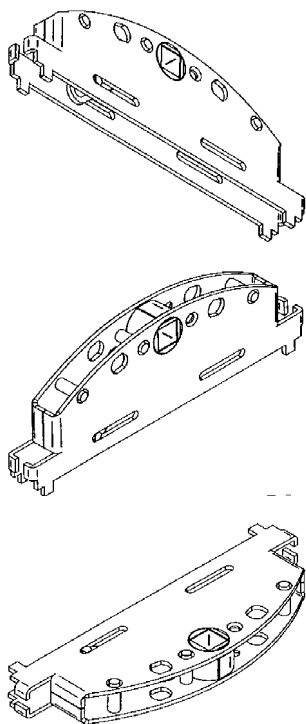

- 01 *Inschrijvingsnummer*  
**34711-00**  
*Nummer en dagtekening (dag en uur) van het depot*  
79614-00 08.07.2002 , 24.00
- 02 *Vervaldatum*  
08.07.2017
- 03 *Naam van de deposant*  
Mars Petcare UK Unlimited
- 04 *Adres (straat en nummer) van de deposant*  
3D Dundee Road
- 05 *Postcode, plaats en land van de deposant*  
Slough, Berkshire SL1 4LG,  
Groot-Brittannië
- 06 *Naam en adres van de gemachtigde of vermelding van het correspondentie-adres van de deposant*  
Freshfields Bruckhaus Deringer  
Strawinskyalaan 10  
1077 XZ Amsterdam  
Nederland.
- 08 *Afbeelding van de tekening of het model*  
ZIE AFBEELDING(EN)
- 09 *Vermelding van de kleur(en)*  
rood, bruin, wit
- 11 *Vermelding van het voortbrengsel gevolgd door de aanduiding van de klasse(n) en onderklasse(n)*  
Honden snack (kl 1-06).
- 13 *Recht van voorrang als bedoeld in artikel 4 van het verdrag van Parijs tot bescherming van de Industriële Eigendom*  
Groot-Brittannië, nr. 3000453, dd. 11 01 2002, Mars U.K. Limited.
- 14 *Vermelding van de naam van de werkelijke ontwerper van de tekening*  
LAWRENSON Paul

- 18 *Dagtekening van de aanvraag van de vernieuwing*  
18.06.2012

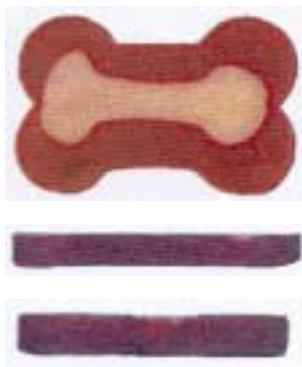

- 01 *Inschrijvingsnummer*  
**34802-01**  
*Nummer en dagtekening (dag en uur) van het depot*  
79617-01 08.07.2002 , 24.00
- 02 *Vervaldatum*  
08.07.2017
- 03 *Naam van de deposant*  
Max Co., Ltd.
- 04 *Adres (straat en nummer) van de deposant*  
6-6, Nihonbashi Hakozaiki-cho, Chuo-Ku
- 05 *Postcode, plaats en land van de deposant*  
Tokio,  
Japan
- 06 *Naam en adres van de gemachtigde of vermelding van het correspondentie-adres van de deposant*  
OFFICE PARETTE (FRED MAES)  
Avenue Gabrielle Petit 2  
B-7940 Brugelette  
België.
- 08 *Afbeelding van de tekening of het model*  
ZIE AFBEELDING(EN)
- 11 *Vermelding van het voortbrengsel gevolgd door de aanduiding van de klasse(n) en onderklasse(n)*  
Doos met navulling voor nietjes (kl 9-03; 19-02).
- 13 *Recht van voorrang als bedoeld in artikel 4 van het verdrag van Parijs tot bescherming van de Industriële Eigendom*  
Japan, dd. 31 01 2002, nr. 2002-002109,  
Max Co., Ltd.
- 14 *Vermelding van de naam van de werkelijke ontwerper van de tekening*  
HARAMIISHI Kiichi
- 18 *Dagtekening van de aanvraag van de vernieuwing*  
25.06.2012

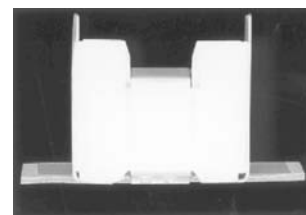
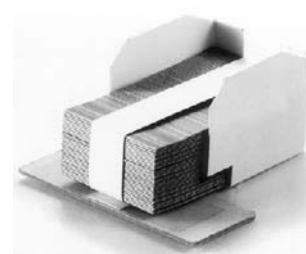
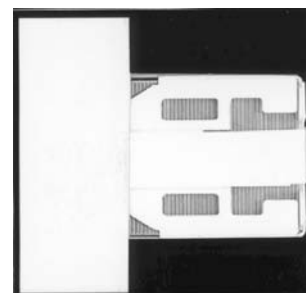
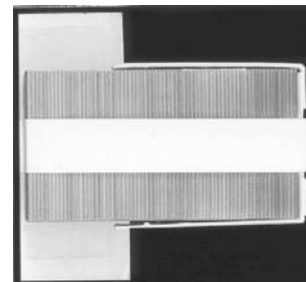
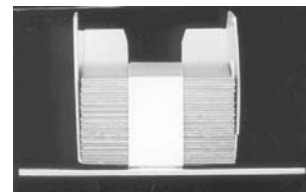
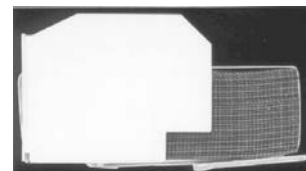
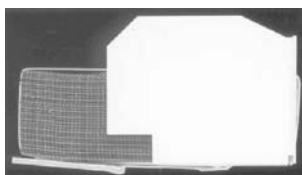

- 01 *Inschrijvingsnummer*  
**34802-02**  
*Nummer en dagtekening (dag en uur) van het depot*  
79617-02 08.07.2002 , 24.00
- 02 *Vervaldatum*  
08.07.2017
- 03 *Naam van de deposant*  
Max Co., Ltd.

- 04 Adres (straat en nummer) van de deposant  
6-6, Nihonbashi Hakozaiki-cho, Chuo-Ku
- 05 Postcode, plaats en land van de deposant  
Tokio,  
Japan
- 06 Naam en adres van de gemachtigde of vermelding van het correspondentie-adres van de deposant  
OFFICE PARETTE (FRED MAES)  
Avenue Gabrielle Petit 2  
B-7940 Brugelette  
België.
- 08 Afbeelding van de tekening of het model  
ZIE AFBELDING(EN)
- 11 Vermelding van het voortbrengsel gevolgd door de aanduiding van de klasse(n) en onderklasse(n)  
Behuizing voor navullingseenheid voor nietjes (kl 19-02).
- 13 Recht van voorrang als bedoeld in artikel 4 van het verdrag van Parijs tot bescherming van de Industriële Eigendom  
Japan, dd. 31 01 2002, nr. 2002-002110, Max Co., Ltd.
- 14 Vermelding van de naam van de werkelijke ontwerper van de tekening  
HARAMIISHI Kiichi
- 18 Dagtekening van de aanvraag van de vernieuwing  
25.06.2012

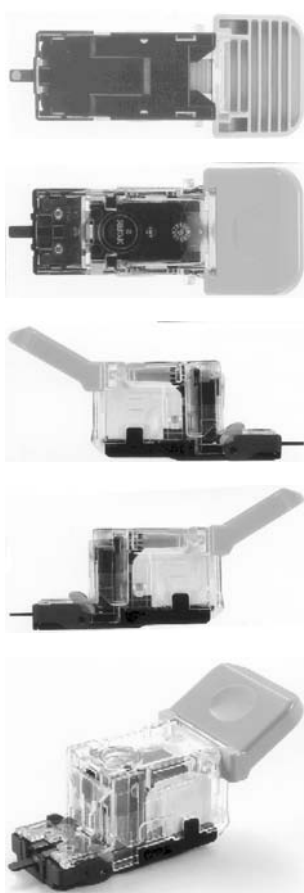

- 01 Numéro d'enregistrement  
**34809-01**  
Numéro, date et heure du dépôt  
79679-01 30.07.2002, 15.30
- 02 Date d'échéance  
30.07.2017
- 03 Nom du déposant  
Brady Worldwide, Inc.,  
Wisconsin corporation
- 04 Adresse (rue et numéro) du déposant  
6555 West Good Hope Road
- 05 Code postal, localité et pays du déposant  
Milwaukee, Wisconsin 53223,  
Etats-Unis d'Amérique
- 06 Nom et adresse du mandataire ou indication de l'adresse postale du déposant  
OFFICE PARETTE (FRED MAES)  
Avenue Gabrielle Petit 2  
B-7940 Brugelette  
Belgique.
- 08 Reproduction du dessin ou modèle  
VOIR REPRODUCTION(S)
- 11 Indication du produit suivi de la (des) classe(s) et de la (des) sous-classe(s)  
Imprimante d'étiquettes (CI 14-02).
- 13 Droit de priorité visé à l'article 4 de la Convention de Paris pour la protection de la Propriété Industrielle  
Etats-Unis d'Amérique, le 06 02 2002,  
no. 29/155,216, FISHER Richard P.;  
MILTON Scott C.
- 14 Indication du nom du véritable créateur du dessin ou modèle  
FISHER Richard P.; MILTON Scott C.
- 18 Date de réception de la requête du renouvellement  
14.06.2012

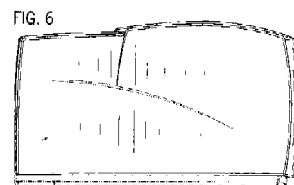
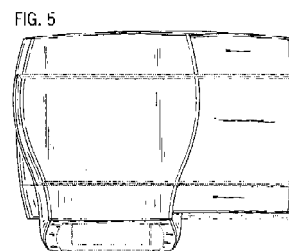
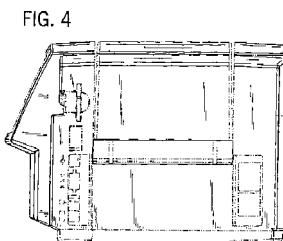
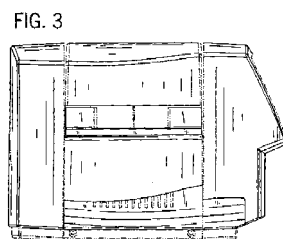
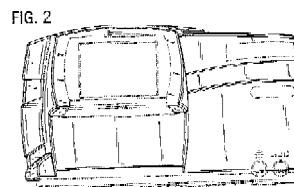
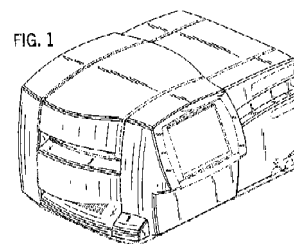

- 01 Numéro d'enregistrement  
**34809-02**  
Numéro, date et heure du dépôt  
79679-02 30.07.2002, 15.30
- 02 Date d'échéance  
30.07.2017
- 03 Nom du déposant  
Brady Worldwide, Inc.,  
Wisconsin corporation

- 04 Adresse (rue et numéro) du déposant  
6555 West Good Hope Road
- 05 Code postal, localit  et pays du d posant  
Milwaukee, Wisconsin 53223,  
Etats-Unis d'Am rique
- 06 Nom et adresse du mandataire ou indication  
de l'adresse postale du d posant  
OFFICE PARETTE (FRED MAES)  
Avenue Gabrielle Petit 2  
B-7940 Brugelette  
Belgique.
- 08 Reproduction du dessin ou mod le  
VOIR REPRODUCTION(S)
- 11 Indication du produit suivi de la (des)  
classe(s) et de la (des) sous-classe(s)  
Support de cartouche pour imprimante  
(cl 14-02, 99).
- 13 Droit de priorit  vis    l'article 4 de la Con-  
vention de Paris pour la protection de la Pro-  
pri t  Industrielle  
Etats-Unis d'Am rique, le 06 02 2002,  
no. 29/155,215, MILTON Scott C.;  
SCHOUWEILER David J.
- 14 Indication du nom du v ritable cr ateur du  
dessin ou mod le  
MILTON Scott C.; SCHOUWEILZER  
David J.
- 18 Date de r ception de la requ te du renouvel-  
lement  
14.06.2012

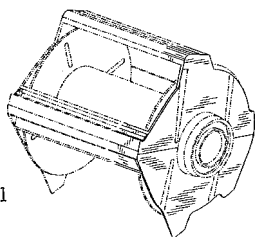

FIG. 1

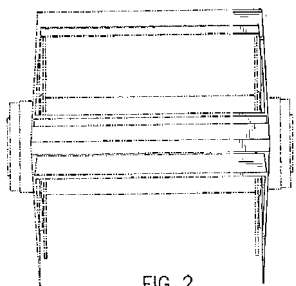

FIG. 2

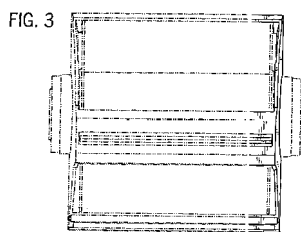

FIG. 3

FIG. 4

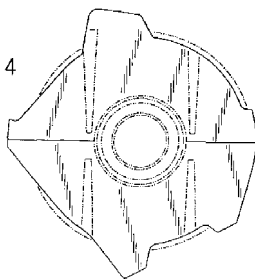

FIG. 5

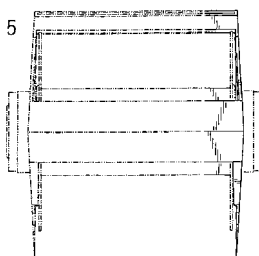
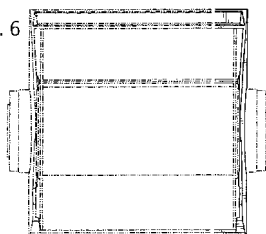

FIG. 6



- 01 Num ro d'enregistrement  
**34809-03**

Num ro, date et heure du d p t  
79679-03 30.07.2002, 15.30

- 02 Date d' ch ance  
30.07.2017
- 03 Nom du d posant  
Brady Worldwide, Inc.,  
Wisconsin corporation
- 04 Adresse (rue et num ro) du d posant  
6555 West Good Hope Road
- 05 Code postal, localit  et pays du d posant  
Milwaukee, Wisconsin 53223,  
Etats-Unis d'Am rique
- 06 Nom et adresse du mandataire ou indication  
de l'adresse postale du d posant  
OFFICE PARETTE (FRED MAES)  
Avenue Gabrielle Petit 2  
B-7940 Brugelette  
Belgique.
- 08 Reproduction du dessin ou mod le  
VOIR REPRODUCTION(S)
- 11 Indication du produit suivi de la (des)  
classe(s) et de la (des) sous-classe(s)  
Ruban de cartouche pour imprimante  
(cl 14-02, 99).
- 13 Droit de priorit  vis    l'article 4 de la Con-  
vention de Paris pour la protection de la Pro-  
pri t  Industrielle  
Etats-Unis d'Am rique, le 06 02 2002,  
no. 29/155,214, MILTON Scott C.;  
SCHOUWEILER David J, Jr.

- 14 Indication du nom du v ritable cr ateur du  
dessin ou mod le  
MILTON Scott C.; SCHOUWEILER  
David J. Jr.
- 18 Date de r ception de la requ te du renouvel-  
lement  
14.06.2012

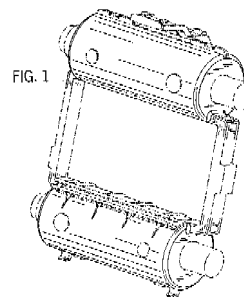

FIG. 1



FIG. 2

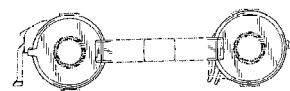

FIG. 3

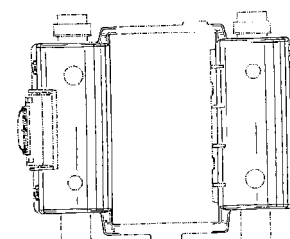

FIG. 4

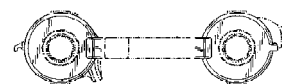

FIG. 5

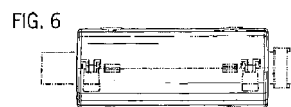

FIG. 6

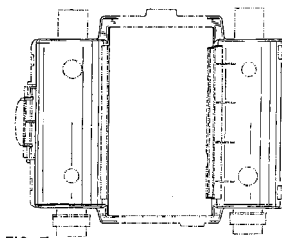
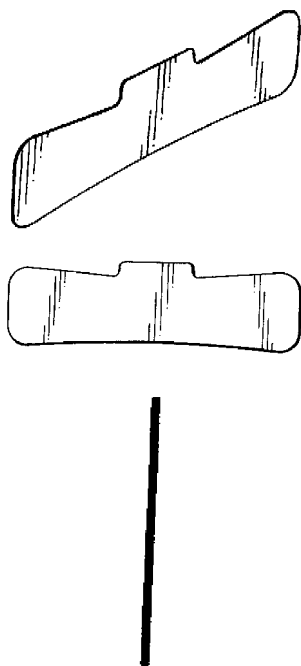

FIG. 7

- 01 Num ro d'enregistrement  
**34828-00**

- Numéro, date et heure du dépôt*  
79843-00 19.09.2002 , 14.00
- 02 *Date d'échéance*  
19.09.2017
- 03 *Nom du déposant*  
GLAXO GROUP LIMITED
- 04 *Adresse (rue et numéro) du déposant*  
Glaxo Wellcome House, Berkeley Avenue
- 05 *Code postal, localité et pays du déposant*  
Greenford - Middlesex UB6 0NN, Grande-Bretagne
- 06 *Nom et adresse du mandataire ou indication de l'adresse postale du déposant*  
GEVERS  
Holidaystraat 5  
B-1831 Diegem  
Belgique.
- 08 *Reproduction du dessin ou modèle*  
VOIR REPRODUCTION(S)
- 11 *Indication du produit suivi de la (des) classe(s) et de la (des) sous-classe(s)*  
Bandelette à usage dentaire (cl 24-99).
- 13 *Droit de priorité visé à l'article 4 de la Convention de Paris pour la protection de la Propriété Industrielle*  
Grande-Bretagne, le 21 03 2002, no. GB 3002386, Glaxo Group Limited.
- 14 *Indication du nom du véritable créateur du dessin ou modèle*  
BOSMA MaryLynn P.; MCLEOD Andrew
- 18 *Date de réception de la requête du renouvellement*  
27.06.2012



- 01 *Numéro d'enregistrement*  
**34829-00**  
*Numéro, date et heure du dépôt*  
79844-00 19.09.2002 , 14.00
- 02 *Date d'échéance*  
19.09.2017

- 03 *Nom du déposant*  
GLAXO GROUP LIMITED
- 04 *Adresse (rue et numéro) du déposant*  
Glaxo Wellcome House, Berkeley Avenue
- 05 *Code postal, localité et pays du déposant*  
Greenford - Middlesex UB6 0NN, Grande-Bretagne
- 06 *Nom et adresse du mandataire ou indication de l'adresse postale du déposant*  
GEVERS  
Holidaystraat 5  
B-1831 Diegem  
Belgique.
- 08 *Reproduction du dessin ou modèle*  
VOIR REPRODUCTION(S)
- 11 *Indication du produit suivi de la (des) classe(s) et de la (des) sous-classe(s)*  
Bandelette à usage dentaire (cl 24-99).
- 13 *Droit de priorité visé à l'article 4 de la Convention de Paris pour la protection de la Propriété Industrielle*  
Grande-Bretagne, le 21 03 2002, no. GB 3002387, Glaxo Group Limited.
- 14 *Indication du nom du véritable créateur du dessin ou modèle*  
BOSMA MaryLynn P.; MCLEOD Andrew
- 18 *Date de réception de la requête du renouvellement*  
27.06.2012

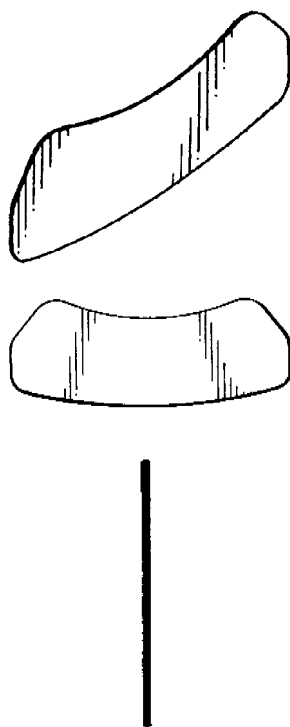

- 01 *Numéro d'enregistrement*  
**34865-00**  
*Numéro, date et heure du dépôt*  
79641-00 19.07.2002 , 12.00
- 02 *Date d'échéance*  
19.07.2017

- 03 *Nom du déposant*  
LASSILA & TIKANOJA OYJ
- 04 *Adresse (rue et numéro) du déposant*  
PL 26
- 05 *Code postal, localité et pays du déposant*  
Fin-00101 Helsinki, Finlande
- 06 *Nom et adresse du mandataire ou indication de l'adresse postale du déposant*  
Office Ernest T. FREYLINGER S.A.  
234 route d'Arlon  
L-8010 Strassen  
Luxembourg.
- 08 *Reproduction du dessin ou modèle*  
VOIR REPRODUCTION(S)
- 11 *Indication du produit suivi de la (des) classe(s) et de la (des) sous-classe(s)*  
Bac à ordures (cl 9-09).
- 13 *Droit de priorité visé à l'article 4 de la Convention de Paris pour la protection de la Propriété Industrielle*  
Finlande, le 22 01 2002, no. M20020062, LASSILA & TIKANOJA OYJ.
- 14 *Indication du nom du véritable créateur du dessin ou modèle*  
TOIMINEN Pekka
- 18 *Date de réception de la requête du renouvellement*  
22.06.2012





- 01 *Inschrijvingsnummer*  
**34871-11**  
*Nummer en dagtekening (dag en uur) van het depot*  
79699-11 09.08.2002 , 24.00
- 02 *Vervaldatum*  
09.08.2017
- 03 *Naam van de deposant*  
Esschert Design BV
- 04 *Adres (straat en nummer) van de deposant*  
Euregioweg 225
- 05 *Postcode, plaats en land van de deposant*  
7532 SM Enschede,  
Nederland
- 08 *Afbeelding van de tekening of het model*  
ZIE AFBEELDING(EN)
- 11 *Vermelding van het voortbrengsel gevolgd door de aanduiding van de klasse(n) en onderklasse(n)*  
Vogelhuis (kl 30-02, 03).
- 14 *Vermelding van de naam van de werkelijke ontwerper van de tekening*  
MOSTERD Arend
- 18 *Dagtekening van de aanvraag van de vernieuwing*  
26.04.2012



- 01 *Inschrijvingsnummer*  
**34871-12**  
*Nummer en dagtekening (dag en uur) van het depot*  
79699-12 09.08.2002 , 24.00
- 02 *Vervaldatum*  
09.08.2017
- 03 *Naam van de deposant*  
Esschert Design BV
- 04 *Adres (straat en nummer) van de deposant*  
Euregioweg 225

- 05 *Postcode, plaats en land van de deposant*  
7532 SM Enschede,  
Nederland
- 08 *Afbeelding van de tekening of het model*  
ZIE AFBEELDING(EN)
- 11 *Vermelding van het voortbrengsel gevolgd door de aanduiding van de klasse(n) en onderklasse(n)*  
Schoenenrek (kl 6-04).
- 14 *Vermelding van de naam van de werkelijke ontwerper van de tekening*  
MOSTERD Arend
- 18 *Dagtekening van de aanvraag van de vernieuwing*  
04.04.2012

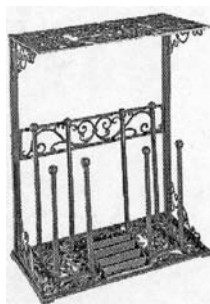

- 01 *Inschrijvingsnummer*  
**34871-14**  
*Nummer en dagtekening (dag en uur) van het depot*  
79699-14 09.08.2002 , 24.00
- 02 *Vervaldatum*  
09.08.2017
- 03 *Naam van de deposant*  
Esschert Design BV
- 04 *Adres (straat en nummer) van de deposant*  
Euregioweg 225
- 05 *Postcode, plaats en land van de deposant*  
7532 SM Enschede,  
Nederland
- 08 *Afbeelding van de tekening of het model*  
ZIE AFBEELDING(EN)
- 11 *Vermelding van het voortbrengsel gevolgd door de aanduiding van de klasse(n) en onderklasse(n)*  
Plantenhanger (kl 11-02).
- 14 *Vermelding van de naam van de werkelijke ontwerper van de tekening*  
MOSTERD Arend
- 18 *Dagtekening van de aanvraag van de vernieuwing*  
26.04.2012



- 01 *Inschrijvingsnummer*  
**34871-15**  
*Nummer en dagtekening (dag en uur) van het depot*  
79699-15 09.08.2002 , 24.00
- 02 *Vervaldatum*  
09.08.2017
- 03 *Naam van de deposant*  
Esschert Design BV
- 04 *Adres (straat en nummer) van de deposant*  
Euregioweg 225
- 05 *Postcode, plaats en land van de deposant*  
7532 SM Enschede,  
Nederland
- 08 *Afbeelding van de tekening of het model*  
ZIE AFBEELDING(EN)
- 11 *Vermelding van het voortbrengsel gevolgd door de aanduiding van de klasse(n) en onderklasse(n)*  
Plantenhanger (kl 11-02).
- 14 *Vermelding van de naam van de werkelijke ontwerper van de tekening*  
MOSTERD Arend
- 18 *Dagtekening van de aanvraag van de vernieuwing*  
24.04.2012

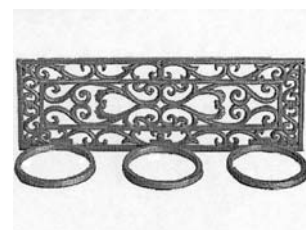

- 01 *Inschrijvingsnummer*  
**34871-16**  
*Nummer en dagtekening (dag en uur) van het depot*  
79699-16 09.08.2002 , 24.00
- 02 *Vervaldatum*  
09.08.2017
- 03 *Naam van de deposant*  
Esschert Design BV
- 04 *Adres (straat en nummer) van de deposant*  
Euregioweg 225
- 05 *Postcode, plaats en land van de deposant*  
7532 SM Enschede,  
Nederland
- 08 *Afbeelding van de tekening of het model*  
ZIE AFBEELDING(EN)
- 11 *Vermelding van het voortbrengsel gevolgd door de aanduiding van de klasse(n) en onderklasse(n)*  
Haardscherm (kl 7-08).
- 14 *Vermelding van de naam van de werkelijke ontwerper van de tekening*  
MOSTERD Arend
- 18 *Dagtekening van de aanvraag van de vernieuwing*  
24.04.2012



- 01 *Inschrijvingsnummer*  
**34911-00**  
*Nummer en dagtekening (dag en uur) van het depot*  
06540-00 23.12.2002 , 11.00
- 02 *Vervaldatum*  
23.12.2017
- 03 *Naam van de deposant*  
ALPHATRONICS NV
- 04 *Adres (straat en nummer) van de deposant*  
Brandstraat 8 a
- 05 *Postcode, plaats en land van de deposant*  
9160 Lokeren,  
België
- 08 *Afbeelding van de tekening of het model*  
ZIE AFBEELDING(EN)
- 11 *Vermelding van het voortbrengsel gevolgd door de aanduiding van de klasse(n) en onderklasse(n)*  
Frontplaat (kl 6-04; 20-02, 03).
- 18 *Dagtekening van de aanvraag van de vernieuwing*  
22.06.2012

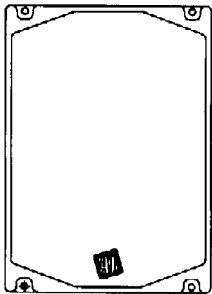

- 01 *Inschrijvingsnummer*  
**34943-00**  
*Nummer en dagtekening (dag en uur) van het depot*  
79665-00 24.07.2002 , 24.00

- 02 *Vervaldatum*  
24.07.2017
- 03 *Naam van de deposant*  
WM Wrigley Jr. Company, Delaware Corporation
- 04 *Adres (straat en nummer) van de deposant*  
410 North Michigan Avenue
- 05 *Postcode, plaats en land van de deposant*  
Chicago, Illinois 60611,  
Ver.St.v.Am
- 06 *Naam en adres van de gemachtigde of vermelding van het correspondentie-adres van de deposant*  
Freshfields Bruckhaus Deringer  
Strawinskylaan 10  
1077 XZ Amsterdam  
Nederland.
- 08 *Afbeelding van de tekening of het model*  
ZIE AFBEELDING(EN)
- 11 *Vermelding van het voortbrengsel gevolgd door de aanduiding van de klasse(n) en onderklasse(n)*  
Snoepje (kl 1-01).
- 12 *Beschrijving van de kenmerkende eigenschappen van het nieuwe uiterlijk van het voortbrengsel; in voorkomend geval, vermelding van de onderdelen van de tekening of het model waarop de kleuren betrekking hebben*  
Fig. 1: voor-, zowel als achteraanzicht van het snoepje; fig. 2: bovenaanzicht van het snoepje; fig. 3: onderaanzicht van het snoepje; fig. 4: rechter-, zowel als linkerzijaanzicht van het snoepje; fig. 5: perspectiefisch bovenaanzicht van het snoepje.
- 13 *Recht van voorrang als bedoeld in artikel 4 van het verdrag van Parijs tot bescherming van de Industriële Eigendom*  
Ver.St.v.Am., dd. 07 03 2002, nr. 29/156746, WELLES Toby; STEET Joyce Anne.
- 14 *Vermelding van de naam van de werkelijke ontwerper van de tekening*  
WELLES Toby; STEET Joyce Anne
- 18 *Dagtekening van de aanvraag van de vernieuwing*  
19.06.2012

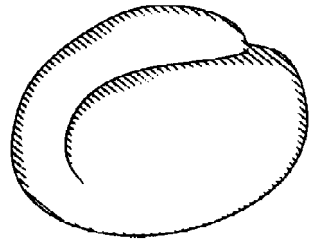
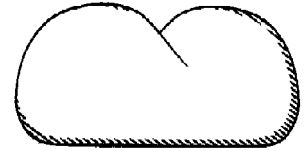
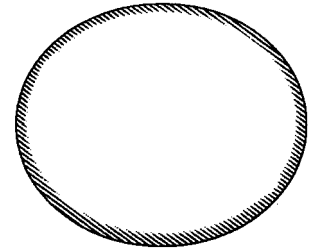
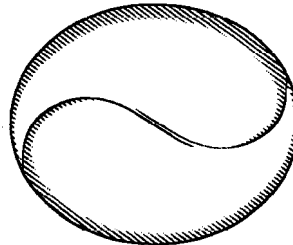
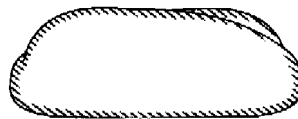

- 01 *Numéro d'enregistrement*  
**34959-00**  
*Numéro, date et heure du dépôt*  
79856-00 24.09.2002 , 11.35
- 02 *Date d'échéance*  
24.09.2017
- 03 *Nom du déposant*  
WARNER-LAMBERT COMPANY,  
Delaware corporation
- 04 *Adresse (rue et numéro) du déposant*  
201 Tabor Road
- 05 *Code postal, localité et pays du déposant*  
Morris Plains - New Jersey 07950,  
Etats-Unis d'Amérique
- 06 *Nom et adresse du mandataire ou indication de l'adresse postale du déposant*  
GEVERS  
Holidaystraat 5  
B-1831 Diegem  
Belgique.
- 08 *Reproduction du dessin ou modèle*  
VOIR REPRODUCTION(S)
- 11 *Indication du produit suivi de la (des) classe(s) et de la (des) sous-classe(s)*  
Filtre pour aquarium (cl 23-01).
- 13 *Droit de priorité visé à l'article 4 de la Convention de Paris pour la protection de la Propriété Industrielle*  
Etats-Unis d'Amérique, le 28 03 2002, no. 29/158,129, AGRESTA Mark Gerard; CARLEY Joseph Christopher.
- 14 *Indication du nom du véritable créateur du dessin ou modèle*  
AGRESTA Mark Gerard; CARLEY Joseph Christopher
- 18 *Date de réception de la requête du renouvellement*  
27.06.2012

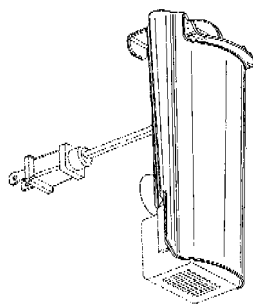
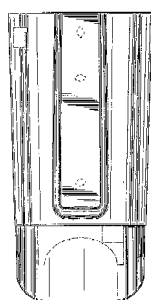
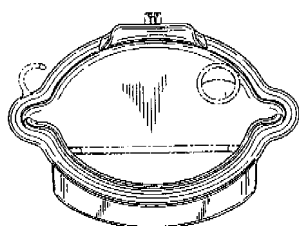
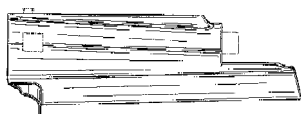
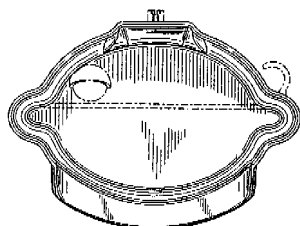
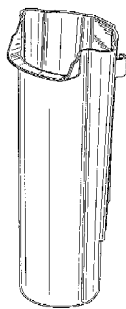

01 *Inschrijvingsnummer*

**35035-00**

*Nummer en dagtekening (dag en uur) van het depot*

79980-00 23.10.2002 , 24.00

02 *Vervaldatum*

23.10.2017

03 *Naam van de deposant*

Hannspree, Inc.

04 *Adres (straat en nummer) van de deposant*

11 Fl., No. 480, Rueiguang Rd., Neihu Chiu

05 *Postcode, plaats en land van de deposant*

Taipei City 114,  
Taiwan

06 *Naam en adres van de gemachtigde of vermelding van het correspondentie-adres van de deposant*

Exter Polak & Charlouis B.V.  
Sir Winston Churchillaan 295 A  
2288 DC Rijswijk  
Nederland.

08 *Afbeelding van de tekening of het model*

ZIE AFBEELDING(EN)

11 *Vermelding van het voortbrengsel gevolgd door de aanduiding van de klasse(n) en onderklasse(n)*

Beeldscherm (kl 14-02).

14 *Vermelding van de naam van de werkelijke ontwerper van de tekening*

LIN Roger

18 *Dagtekening van de aanvraag van de vernieuwing*

12.06.2012

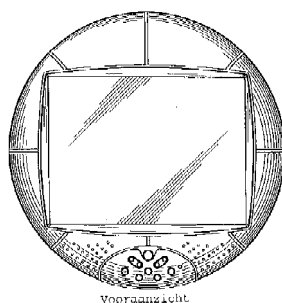

Voorraanzicht

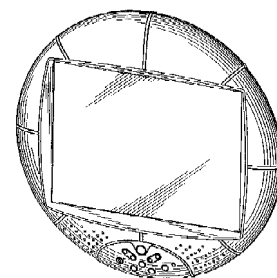

Voorraanzicht in perspectief



Bovenaanzicht

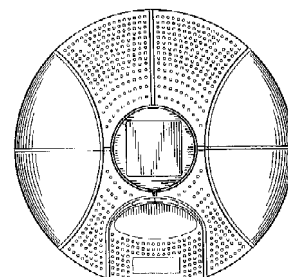

Achteraanzicht

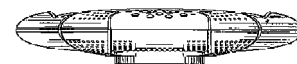

Onderaanzicht



Linkse  
zijraanzicht



Rechte  
zijraanzicht

01 *Inschrijvingsnummer*

**35091-01**

*Nummer en dagtekening (dag en uur) van het depot*

79762-01 27.08.2002 , 15.05

02 *Vervaldatum*

27.08.2017



- 03 *Naam van de deposant*  
ConvaTec Technologies Inc.,  
NevadaSub-Chapter C corporation
- 04 *Adres (straat en nummer) van de deposant*  
6100 Neil Road, Suite 500
- 05 *Postcode, plaats en land van de deposant*  
Reno, Nevada 89511,  
Ver.St.v.Am
- 06 *Naam en adres van de gemachtigde of vermelding van het correspondentie-adres van de deposant*  
Office Kirkpatrick S.A.  
Wolferslaan 32  
B-1310 Terhulpen  
België.
- 08 *Afbeelding van de tekening of het model*  
ZIE AFBELDING(EN)
- 11 *Vermelding van het voortbrengsel gevolgd door de aanduiding van de klasse(n) en onderklasse(n)*  
Pleister (kl 24-04).
- 13 *Recht van voorrang als bedoeld in artikel 4 van het verdrag van Parijs tot bescherming van de Industriële Eigendom*  
Groot-Brittannië, dd. 27 02 2002, nr. 3 001 839, Bristol-Myers Squibb Company.
- 14 *Vermelding van de naam van de werkelijke ontwerper van de tekening*  
GRIFFITHS Bryan; SHAW Helen;  
ADAMS Simon; BISHOP Stephen
- 18 *Dagtekening van de aanvraag van de vernieuwing*  
25.06.2012



- 01 *Inschrijvingsnummer*  
**35091-02**  
*Nummer en dagtekening (dag en uur) van het depot*  
79762-02 27.08.2002 , 15.05
- 02 *Vervaldatum*  
27.08.2017
- 03 *Naam van de deposant*  
ConvaTec Technologies Inc.,  
NevadaSub-Chapter C corporation
- 04 *Adres (straat en nummer) van de deposant*  
6100 Neil Road, Suite 500
- 05 *Postcode, plaats en land van de deposant*  
Reno, Nevada 89511,  
Ver.St.v.Am
- 06 *Naam en adres van de gemachtigde of vermelding van het correspondentie-adres van de deposant*  
Office Kirkpatrick S.A.  
Wolferslaan 32

B-1310 Terhulpen  
België.

- 08 *Afbeelding van de tekening of het model*  
ZIE AFBELDING(EN)
- 11 *Vermelding van het voortbrengsel gevolgd door de aanduiding van de klasse(n) en onderklasse(n)*  
Pleister (kl 24-04).
- 13 *Recht van voorrang als bedoeld in artikel 4 van het verdrag van Parijs tot bescherming van de Industriële Eigendom*  
Groot-Brittannië, dd. 27 02 2002, nr. 3 001 840, Bristol-Myers Squibb Company.
- 14 *Vermelding van de naam van de werkelijke ontwerper van de tekening*  
GRIFFITHS Bryan; SHAW Helen;  
ADAMS Simon; BISHOP Stephen
- 18 *Dagtekening van de aanvraag van de vernieuwing*  
25.06.2012

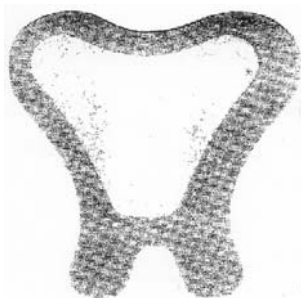

- 01 *Numéro d'enregistrement*  
**35098-01**  
*Numéro, date et heure du dépôt*  
79788-01 05.09.2002 , 15.50
- 02 *Date d'échéance*  
05.09.2017
- 03 *Nom du déposant*  
DCA Design International Limited
- 04 *Adresse (rue et numéro) du déposant*  
19 Church Street
- 05 *Code postal, localité et pays du déposant*  
Warwick CV34 4AB,  
Grande-Bretagne
- 06 *Nom et adresse du mandataire ou indication de l'adresse postale du déposant*  
OFFICE PARETTE (FRED MAES)  
Avenue Gabrielle Petit 2  
B-7940 Brugeslette  
Belgique.
- 08 *Reproduction du dessin ou modèle*  
VOIR REPRODUCTION(S)
- 11 *Indication du produit suivi de la (des) classe(s) et de la (des) sous-classe(s)*  
Dispositif pour l'administration d'un médicament (cl 24-02).
- 13 *Droit de priorité visé à l'article 4 de la Convention de Paris pour la protection de la Propriété Industrielle*  
Grande-Bretagne, le 08 03 2002, no. 3002030, DCA Design International Limited.
- 14 *Indication du nom du véritable créateur du dessin ou modèle*  
TYCE Daniel Paul Charles

- 18 *Date de réception de la requête du renouvellement*  
25.06.2012

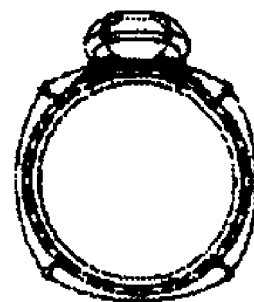

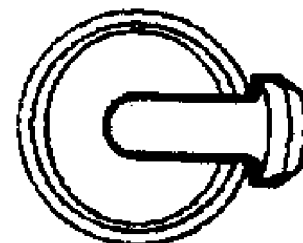
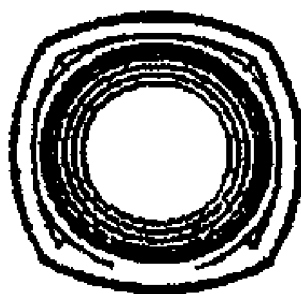
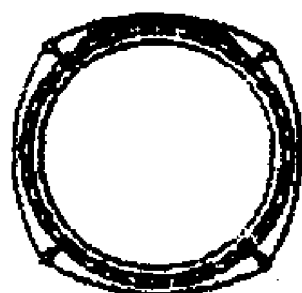
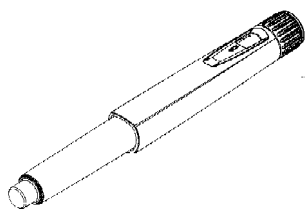
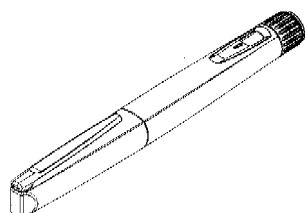
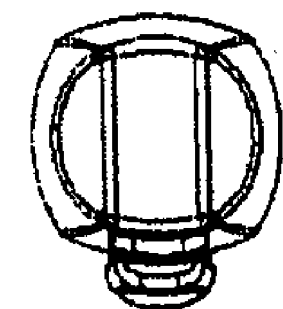

13 *Droit de priorité visé à l'article 4 de la Convention de Paris pour la protection de la Propriété Industrielle*

Grande-Bretagne, le 08 03 2002, no. 3002031, DCA Design International Limited.

14 *Indication du nom du véritable créateur du dessin ou modèle*

TYCE Daniel Paul Charles

18 *Date de réception de la requête du renouvellement*

25.06.2012

01 *Numéro d'enregistrement*

**35098-02**

*Numéro, date et heure du dépôt*  
79788-02 05.09.2002, 15.50

02 *Date d'échéance*

05.09.2017

03 *Nom du déposant*

DCA Design International Limited

04 *Adresse (rue et numéro) du déposant*

19 Church Street

05 *Code postal, localité et pays du déposant*

Warwick CV34 4AB,  
Grande-Bretagne

06 *Nom et adresse du mandataire ou indication de l'adresse postale du déposant*

OFFICE PARETTE (FRED MAES)  
Avenue Gabrielle Petit 2  
B-7940 Brugelette  
Belgique.

08 *Reproduction du dessin ou modèle*

VOIR REPRODUCTION(S)

11 *Indication du produit suivi de la (des) classe(s) et de la (des) sous-classe(s)*

Dispositif pour l'administration d'un médicament (cl 24-02).

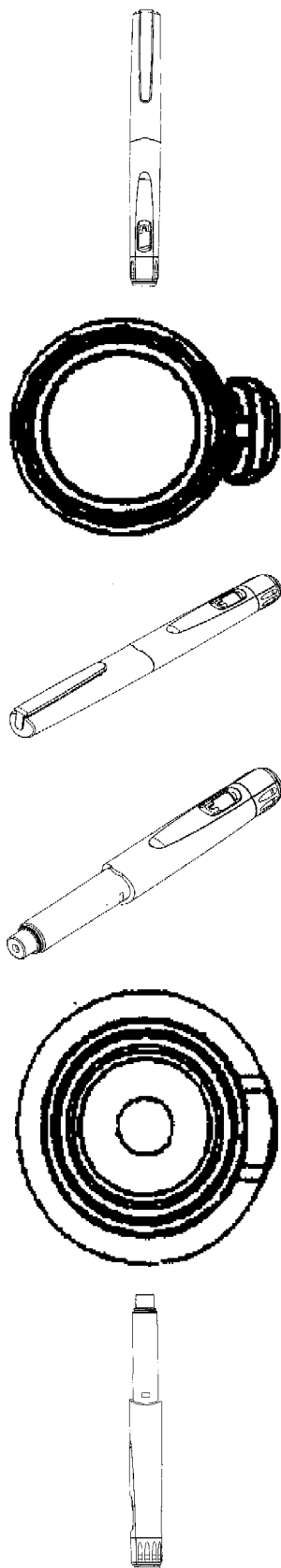

- 01 *Numéro d'enregistrement*  
**35098-03**  
*Numéro, date et heure du dépôt*  
79788-03 05.09.2002 , 15.50
- 02 *Date d'échéance*  
05.09.2017
- 03 *Nom du déposant*  
DCA Design International Limited
- 04 *Adresse (rue et numéro) du déposant*  
19 Church Street
- 05 *Code postal, localité et pays du déposant*  
Warwick CV34 4AB,  
Grande-Bretagne

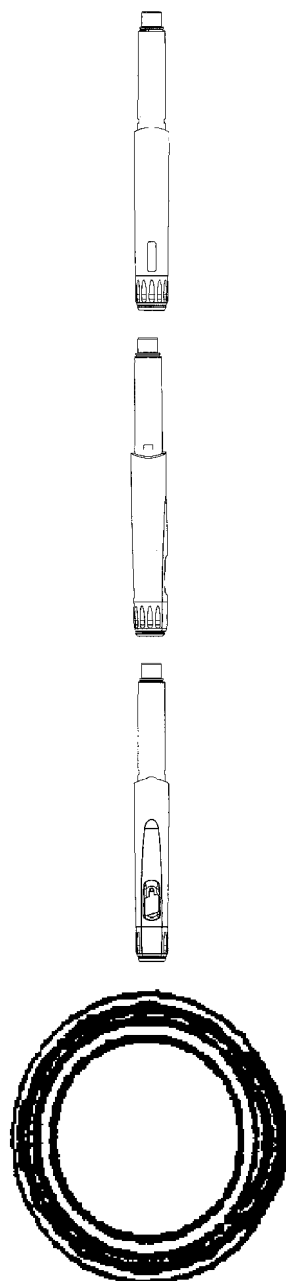

- 06 *Nom et adresse du mandataire ou indication de l'adresse postale du déposant*  
OFFICE PARETTE (FRED MAES)  
Avenue Gabrielle Petit 2  
B-7940 Brugelette  
Belgique.
- 08 *Reproduction du dessin ou modèle*  
VOIR REPRODUCTION(S)
- 11 *Indication du produit suivi de la (des) classe(s) et de la (des) sous-classe(s)*  
Dispositif pour l'administration d'un médicament (cl 24-02).
- 13 *Droit de priorité visé à l'article 4 de la Convention de Paris pour la protection de la Propriété Industrielle*  
Grande-Bretagne, le 08 03 2002, no. 3002032, DCA Design International Limited.
- 14 *Indication du nom du véritable créateur du dessin ou modèle*  
TYCE Daniel Paul Charles
- 18 *Date de réception de la requête du renouvellement*  
25.06.2012

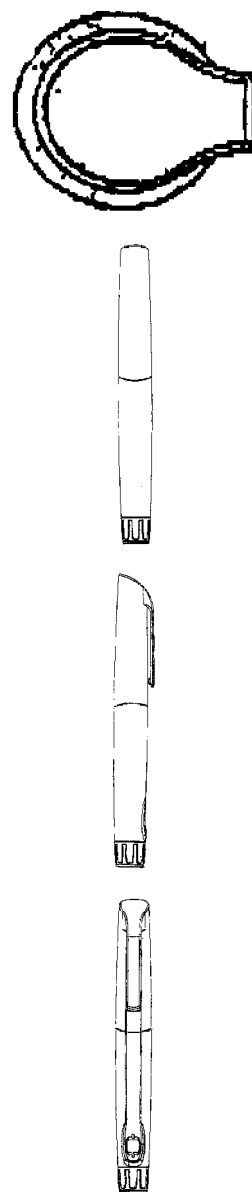

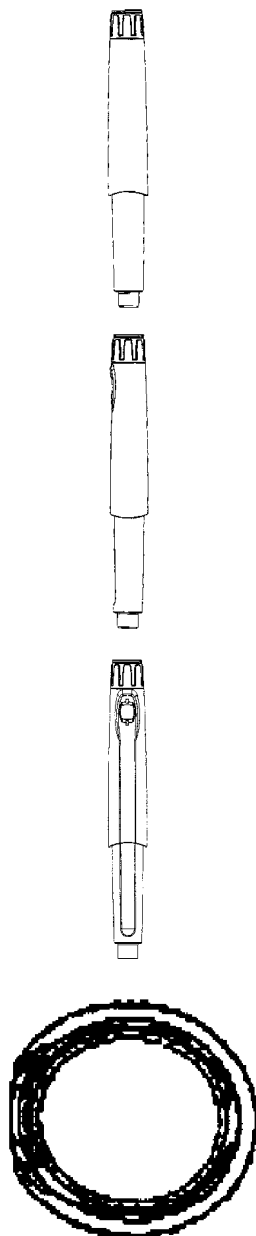
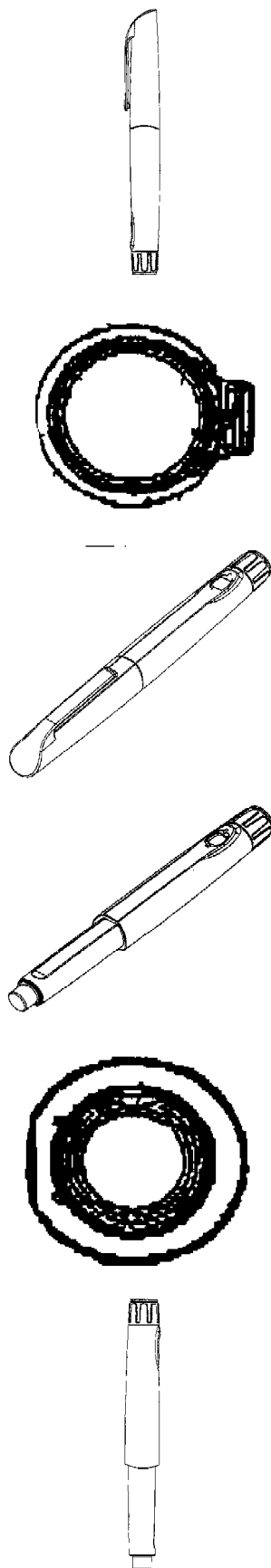

- 01 *Numéro d'enregistrement*  
**35098-04**  
*Numéro, date et heure du dépôt*  
 79788-04 05.09.2002 , 15.50
- 02 *Date d'échéance*  
 05.09.2017
- 03 *Nom du déposant*  
 DCA Design International Limited
- 04 *Adresse (rue et numéro) du déposant*  
 19 Church Street
- 05 *Code postal, localité et pays du déposant*  
 Warwick CV34 4AB,  
 Grande-Bretagne
- 06 *Nom et adresse du mandataire ou indication de l'adresse postale du déposant*  
 OFFICE PARETTE (FRED MAES)  
 Avenue Gabrielle Petit 2

B-7940 Brugelette  
 Belgique.

- 08 *Reproduction du dessin ou modèle*  
**VOIR REPRODUCTION(S)**
- 11 *Indication du produit suivi de la (des) classe(s) et de la (des) sous-classe(s)*  
 Dispositif pour l'administration d'un médicament (cl 24-02).
- 13 *Droit de priorité visé à l'article 4 de la Convention de Paris pour la protection de la Propriété Industrielle*  
 Grande-Bretagne, le 08 03 2002, no. 3002033, DCA Design International Limited.
- 14 *Indication du nom du véritable créateur du dessin ou modèle*  
 TYCE Daniel Paul Charles
- 18 *Date de réception de la requête du renouvellement*  
 25.06.2012

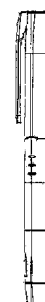

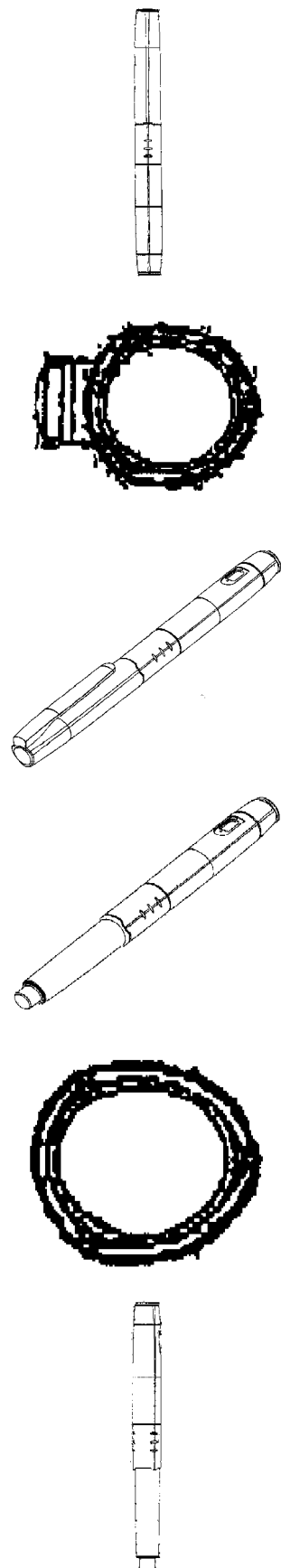

- 01 *Numéro d'enregistrement*  
**35098-05**  
*Numéro, date et heure du dépôt*  
79788-05 05.09.2002 , 15.50
- 02 *Date d'échéance*  
05.09.2017
- 03 *Nom du déposant*  
DCA Design International Limited
- 04 *Adresse (rue et numéro) du déposant*  
19 Church Street
- 05 *Code postal, localité et pays du déposant*  
Warwick CV34 4AB,  
Grande-Bretagne
- 06 *Nom et adresse du mandataire ou indication de l'adresse postale du déposant*  
OFFICE PARETTE (FRED MAES)  
Avenue Gabrielle Petit 2

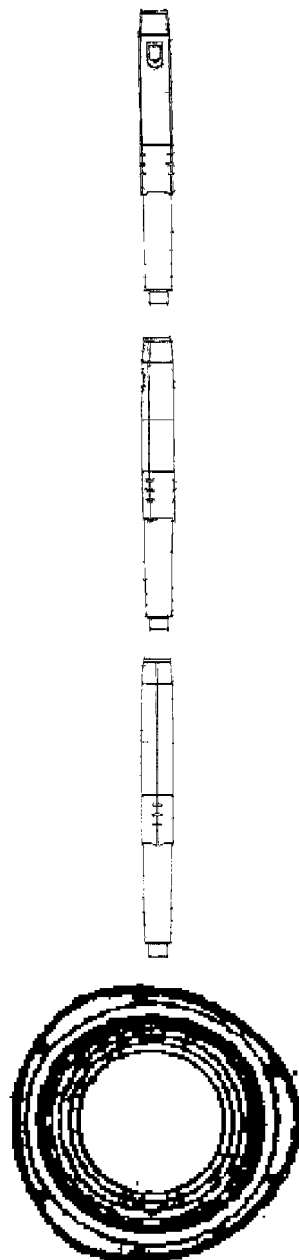

B-7940 Brugelette  
Belgique.

- 08 *Reproduction du dessin ou modèle*  
**VOIR REPRODUCTION(S)**
- 11 *Indication du produit suivi de la (des) classe(s) et de la (des) sous-classe(s)*  
Dispositif pour l'administration d'un médicament (cl 24-02).
- 13 *Droit de priorité visé à l'article 4 de la Convention de Paris pour la protection de la Propriété Industrielle*  
Grande-Bretagne, le 08 03 2002, no. 3002034, DCA Design International Limited.
- 14 *Indication du nom du véritable créateur du dessin ou modèle*  
TYCE Daniel Paul Charles
- 18 *Date de réception de la requête du renouvellement*  
25.06.2012



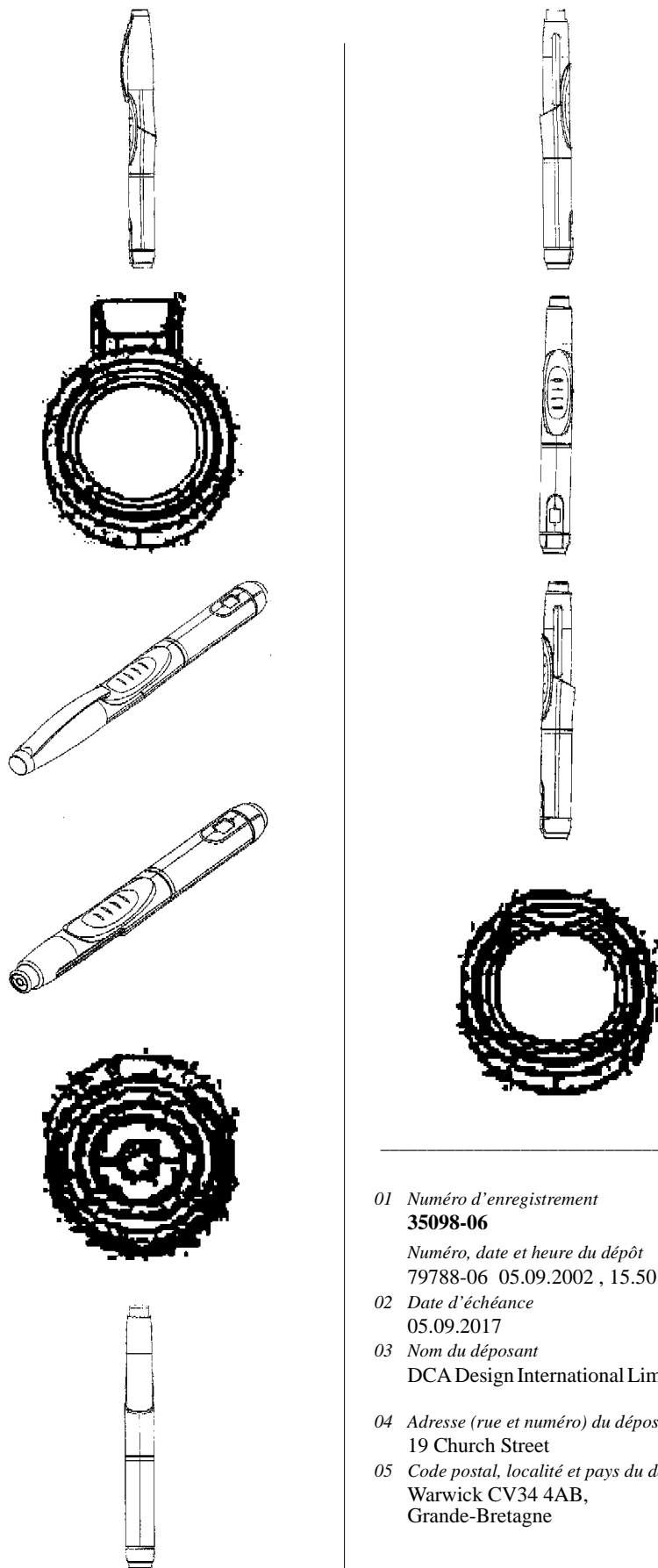

- 01 *Numéro d'enregistrement*  
**35098-06**  
*Numéro, date et heure du dépôt*  
 79788-06 05.09.2002 , 15.50
- 02 *Date d'échéance*  
 05.09.2017
- 03 *Nom du déposant*  
 DCA Design International Limited
- 04 *Adresse (rue et numéro) du déposant*  
 19 Church Street
- 05 *Code postal, localité et pays du déposant*  
 Warwick CV34 4AB,  
 Grande-Bretagne

- 06 *Nom et adresse du mandataire ou indication de l'adresse postale du déposant*  
 OFFICE PARETTE (FRED MAES)  
 Avenue Gabrielle Petit 2  
 B-7940 Brugelette  
 Belgique.
- 08 *Reproduction du dessin ou modèle*  
 VOIR REPRODUCTION(S)
- 11 *Indication du produit suivi de la (des) classe(s) et de la (des) sous-classe(s)*  
 Dispositif pour l'administration d'un médicament (cl 24-02).
- 13 *Droit de priorité visé à l'article 4 de la Convention de Paris pour la protection de la Propriété Industrielle*  
 Grande-Bretagne, le 08 03 2002, no. 3002035, DCA Design International Limited.
- 14 *Indication du nom du véritable créateur du dessin ou modèle*  
 TYCE Daniel Paul Charles
- 18 *Date de réception de la requête du renouvellement*  
 25.06.2012

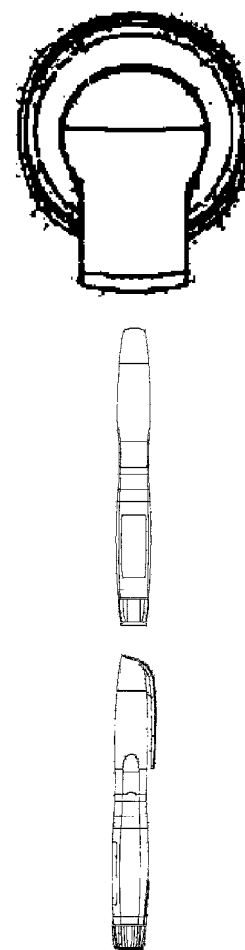

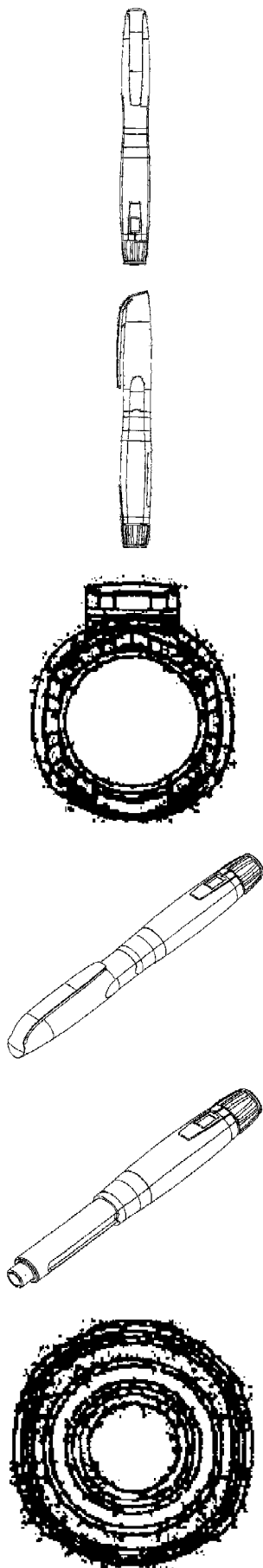

01 Numéro d'enregistrement  
35098-07

Numéro, date et heure du dépôt  
79788-07 05.09.2002, 15.50

02 Date d'échéance  
05.09.2017

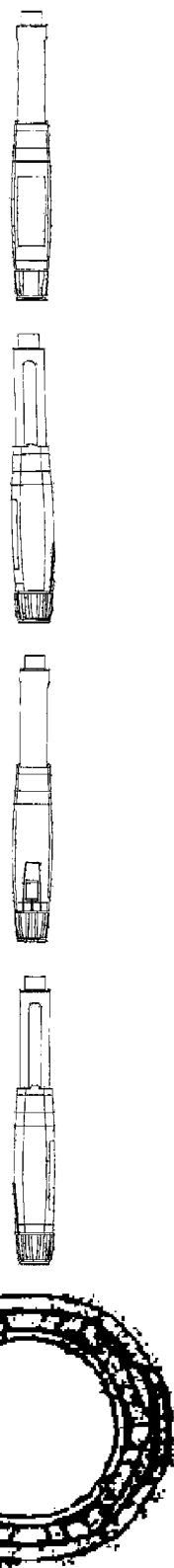

03 Nom du déposant  
DCA Design International Limited

04 Adresse (rue et numéro) du déposant  
19 Church Street

05 Code postal, localité et pays du déposant  
Warwick CV34 4AB,  
Grande-Bretagne

06 Nom et adresse du mandataire ou indication  
de l'adresse postale du déposant  
OFFICE PARETTE (FRED MAES)  
Avenue Gabrielle Petit 2  
B-7940 Brugelette  
Belgique.

08 Reproduction du dessin ou modèle  
VOIR REPRODUCTION(S)

11 Indication du produit suivi de la (des)  
classe(s) et de la (des) sous-classe(s)  
Dispositif pour l'administration d'un  
médicament (cl 24-02).

13 Droit de priorité visé à l'article 4 de la Con-  
vention de Paris pour la protection de la Pro-  
priété Industrielle  
Grande-Bretagne, le 08 03 2002, no.  
3002036, DCA Design International  
Limited.

14 Indication du nom du véritable créateur du  
dessin ou modèle  
TYCE Daniel Paul Charles

18 Date de réception de la requête du renouvel-  
lement  
25.06.2012

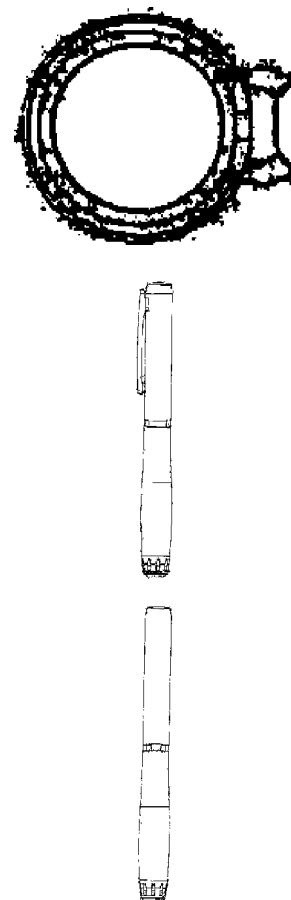

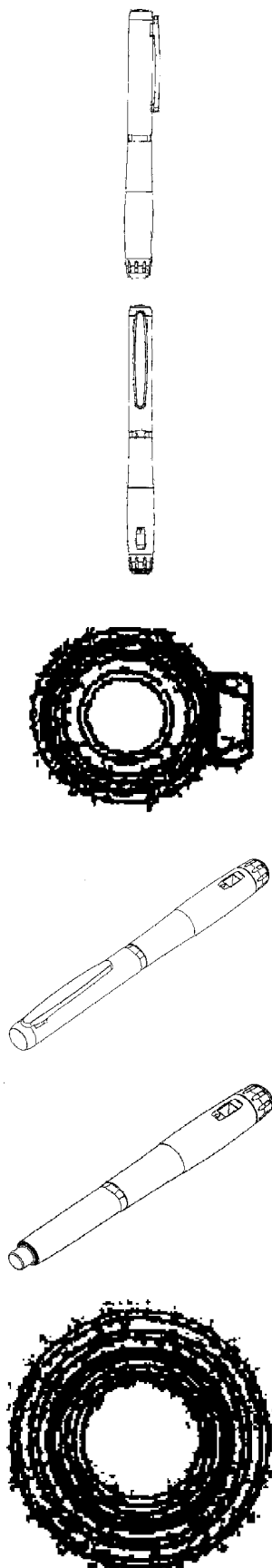

01 Numéro d'enregistrement  
35098-08

Numéro, date et heure du dépôt  
79788-08 05.09.2002 , 15.50

02 Date d'échéance  
05.09.2017



03 Nom du déposant  
DCA Design International Limited

04 Adresse (rue et numéro) du déposant  
19 Church Street

05 Code postal, localité et pays du déposant  
Warwick CV34 4AB,  
Grande-Bretagne

06 Nom et adresse du mandataire ou indication  
de l'adresse postale du déposant  
OFFICE PARETTE (FRED MAES)  
Avenue Gabrielle Petit 2  
B-7940 Brugelette  
Belgique.

08 Reproduction du dessin ou modèle  
VOIR REPRODUCTION(S)

11 Indication du produit suivi de la (des)  
classe(s) et de la (des) sous-classe(s)  
Dispositif pour l'administration d'un  
médicament (cl 24-02).

13 Droit de priorité visé à l'article 4 de la Con-  
vention de Paris pour la protection de la Pro-  
priété Industrielle  
Grande-Bretagne, le 08 03 2002, no.  
3002037, DCA Design International  
Limited.

14 Indication du nom du véritable créateur du  
dessin ou modèle  
TYCE Daniel Paul Charles

18 Date de réception de la requête du renouvel-  
lement  
25.06.2012

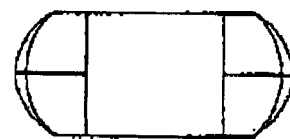



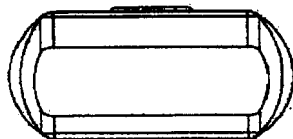
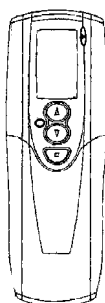
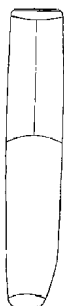
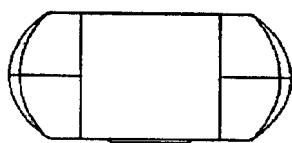
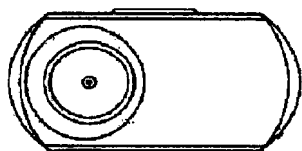
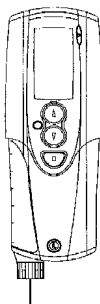

01 *Numéro d'enregistrement*  
**35098-09**

*Numéro, date et heure du dépôt*  
79788-09 05.09.2002 , 15.50

02 *Date d'échéance*  
05.09.2017

03 *Nom du déposant*  
DCA Design International Limited

04 *Adresse (rue et numéro) du déposant*  
19 Church Street

05 *Code postal, localité et pays du déposant*  
Warwick CV34 4AB,  
Grande-Bretagne

06 *Nom et adresse du mandataire ou indication de l'adresse postale du déposant*  
OFFICE PARETTE (FRED MAES)  
Avenue Gabrielle Petit 2  
B-7940 Brugelette  
Belgique.

08 *Reproduction du dessin ou modèle*  
VOIR REPRODUCTION(S)

11 *Indication du produit suivi de la (des) classe(s) et de la (des) sous-classe(s)*  
Dispositif pour l'administration d'un médicament (cl 24-02).

13 *Droit de priorité visé à l'article 4 de la Convention de Paris pour la protection de la Propriété Industrielle*  
Grande-Bretagne, le 08 03 2002, no. 3002038, DCA Design International Limited.

14 *Indication du nom du véritable créateur du dessin ou modèle*  
TYCE Daniel Paul Charles

18 *Date de réception de la requête du renouvellement*  
25.06.2012

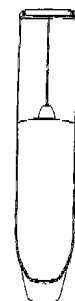
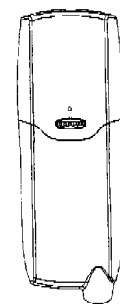
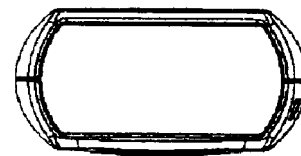
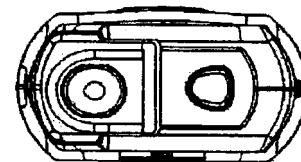
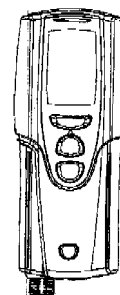
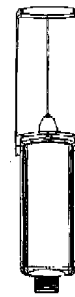
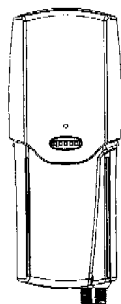
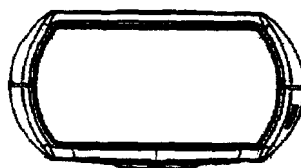

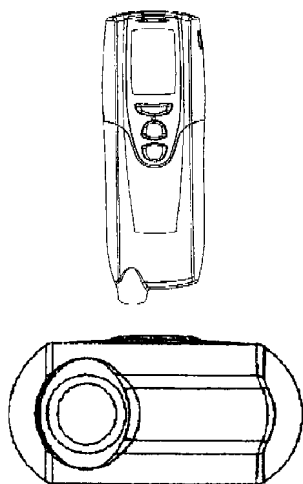

01 Numéro d'enregistrement  
**35098-10**

Numéro, date et heure du dépôt  
79788-10 05.09.2002 , 15.50

02 Date d'échéance  
05.09.2017

03 Nom du déposant  
DCA Design International Limited

04 Adresse (rue et numéro) du déposant  
19 Church Street

05 Code postal, localité et pays du déposant  
Warwick CV34 4AB,  
Grande-Bretagne

06 Nom et adresse du mandataire ou indication  
de l'adresse postale du déposant  
OFFICE PARETTE (FRED MAES)  
Avenue Gabrielle Petit 2  
B-7940 Brugelette  
Belgique.

08 Reproduction du dessin ou modèle  
VOIR REPRODUCTION(S)

11 Indication du produit suivi de la (des)  
classe(s) et de la (des) sous-classe(s)  
Dispositif pour l'administration d'un  
médicament (cl 24-02).

13 Droit de priorité visé à l'article 4 de la  
Convention de Paris pour la protection de la Pro-  
priété Industrielle  
Grande-Bretagne, le 08 03 2002, no.  
3002041, DCA Design International  
Limited.

14 Indication du nom du véritable créateur du  
dessin ou modèle  
TYCE Daniel Paul Charles

18 Date de réception de la requête du renouvel-  
lement  
25.06.2012

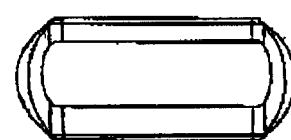
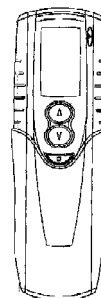
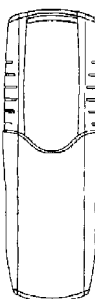
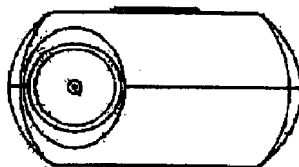
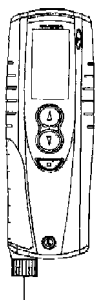
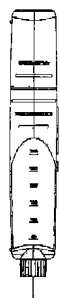
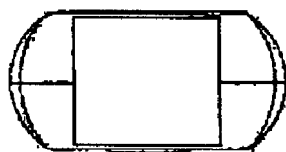

01 Numéro d'enregistrement  
**35098-11**

Numéro, date et heure du dépôt  
79788-11 05.09.2002 , 15.50

02 Date d'échéance  
05.09.2017

03 Nom du déposant  
DCA Design International Limited

04 Adresse (rue et numéro) du déposant  
19 Church Street

05 Code postal, localité et pays du déposant  
Warwick CV34 4AB,  
Grande-Bretagne

06 Nom et adresse du mandataire ou indication  
de l'adresse postale du déposant  
OFFICE PARETTE (FRED MAES)  
Avenue Gabrielle Petit 2  
B-7940 Brugelette  
Belgique.

08 Reproduction du dessin ou modèle  
VOIR REPRODUCTION(S)

11 Indication du produit suivi de la (des)  
classe(s) et de la (des) sous-classe(s)  
Pictogramme (cl 20-03).

13 Droit de priorité visé à l'article 4 de la  
Convention de Paris pour la protection de la Pro-  
priété Industrielle  
Grande-Bretagne, le 08 03 2002, no.  
3002039, DCA Design International  
Limited.

14 Indication du nom du véritable créateur du  
dessin ou modèle  
TYCE Daniel Paul Charles

- 18 *Date de réception de la requête du renouvellement*  
25.06.2012

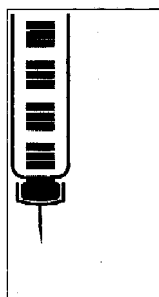

- 01 *Numéro d'enregistrement*  
**35098-12**  
*Numéro, date et heure du dépôt*  
79788-12 05.09.2002 , 15.50
- 02 *Date d'échéance*  
05.09.2017
- 03 *Nom du déposant*  
DCA Design International Limited
- 04 *Adresse (rue et numéro) du déposant*  
19 Church Street
- 05 *Code postal, localité et pays du déposant*  
Warwick CV34 4AB,  
Grande-Bretagne
- 06 *Nom et adresse du mandataire ou indication de l'adresse postale du déposant*  
OFFICE PARETTE (FRED MAES)  
Avenue Gabrielle Petit 2  
B-7940 Brugelette  
Belgique.
- 08 *Reproduction du dessin ou modèle*  
VOIR REPRODUCTION(S)
- 11 *Indication du produit suivi de la (des) classe(s) et de la (des) sous-classe(s)*  
Pictogramme (cl 20-03).
- 13 *Droit de priorité visé à l'article 4 de la Convention de Paris pour la protection de la Propriété Industrielle*  
Grande-Bretagne, le 08 03 2002, no. 3002040, DCA Design International Limited.
- 14 *Indication du nom du véritable créateur du dessin ou modèle*  
TYCE Daniel Paul Charles
- 18 *Date de réception de la requête du renouvellement*  
25.06.2012

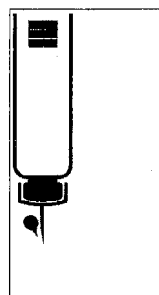

- 01 *Numéro d'enregistrement*  
**35098-13**  
*Numéro, date et heure du dépôt*  
79788-13 05.09.2002 , 15.50
- 02 *Date d'échéance*  
05.09.2017
- 03 *Nom du déposant*  
DCA Design International Limited
- 04 *Adresse (rue et numéro) du déposant*  
19 Church Street
- 05 *Code postal, localité et pays du déposant*  
Warwick CV34 4AB,  
Grande-Bretagne
- 06 *Nom et adresse du mandataire ou indication de l'adresse postale du déposant*  
OFFICE PARETTE (FRED MAES)  
Avenue Gabrielle Petit 2  
B-7940 Brugelette  
Belgique.
- 08 *Reproduction du dessin ou modèle*  
VOIR REPRODUCTION(S)
- 11 *Indication du produit suivi de la (des) classe(s) et de la (des) sous-classe(s)*  
Pictogramme (cl 20-03).
- 13 *Droit de priorité visé à l'article 4 de la Convention de Paris pour la protection de la Propriété Industrielle*  
Grande-Bretagne, le 08 03 2002, no. 3002042, DCA Design International Limited.
- 14 *Indication du nom du véritable créateur du dessin ou modèle*  
TYCE Daniel Paul Charles
- 18 *Date de réception de la requête du renouvellement*  
25.06.2012

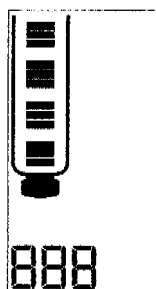

- 01 *Numéro d'enregistrement*  
**35098-14**  
*Numéro, date et heure du dépôt*  
79788-14 05.09.2002 , 15.50
- 02 *Date d'échéance*  
05.09.2017
- 03 *Nom du déposant*  
DCA Design International Limited
- 04 *Adresse (rue et numéro) du déposant*  
19 Church Street
- 05 *Code postal, localité et pays du déposant*  
Warwick CV34 4AB,  
Grande-Bretagne

- 06 *Nom et adresse du mandataire ou indication de l'adresse postale du déposant*  
OFFICE PARETTE (FRED MAES)  
Avenue Gabrielle Petit 2  
B-7940 Brugelette  
Belgique.
- 08 *Reproduction du dessin ou modèle*  
VOIR REPRODUCTION(S)
- 11 *Indication du produit suivi de la (des) classe(s) et de la (des) sous-classe(s)*  
Pictogramme (cl 20-03).
- 13 *Droit de priorité visé à l'article 4 de la Convention de Paris pour la protection de la Propriété Industrielle*  
Grande-Bretagne, le 08 03 2002, no. 3002043, DCA Design International Limited.
- 14 *Indication du nom du véritable créateur du dessin ou modèle*  
TYCE Daniel Paul Charles
- 18 *Date de réception de la requête du renouvellement*  
25.06.2012

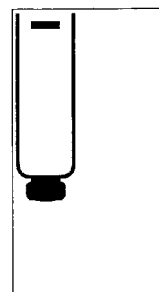

- 01 *Numéro d'enregistrement*  
**35145-00**  
*Numéro, date et heure du dépôt*  
79651-00 22.07.2002 , 14.00
- 02 *Date d'échéance*  
22.07.2017
- 03 *Nom du déposant*  
Vertu Ltd
- 04 *Adresse (rue et numéro) du déposant*  
51 Eastcheap
- 05 *Code postal, localité et pays du déposant*  
London EC3M 1JP,  
Grande-Bretagne
- 06 *Nom et adresse du mandataire ou indication de l'adresse postale du déposant*  
OFFICE PARETTE (FRED MAES)  
Avenue Gabrielle Petit 2  
B-7940 Brugelette  
Belgique.
- 08 *Reproduction du dessin ou modèle*  
VOIR REPRODUCTION(S)
- 11 *Indication du produit suivi de la (des) classe(s) et de la (des) sous-classe(s)*  
Chargeur (cl 13-02).
- 13 *Droit de priorité visé à l'article 4 de la Convention de Paris pour la protection de la Propriété Industrielle*  
Finlande, no. M20020060, le 21 01 2002, Finlande.

14 *Indication du nom du véritable créateur du dessin ou modèle*

SALAZAR Eduardo; MITCHELL Edward D.; PHILLIPS Sheldon; NUOVO Frank

18 *Date de réception de la requête du renouvellement*

25.06.2012



Fig. 1

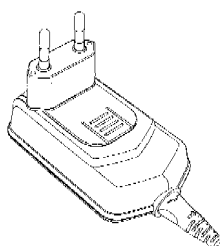

Fig. 2

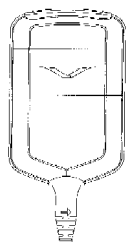

Fig. 3

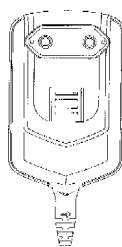

Fig. 4

01 *Inschrijvingsnummer*  
**35224-01**

*Nummer en dagtekening (dag en uur) van het depot*

80158-01 12.12.2002 , 14.40

02 *Vervaldatum*  
12.12.2017

03 *Naam van de deposant*

JAGA, naamloze vennootschap

04 *Adres (straat en nummer) van de deposant*  
Verbindingsweg z/n

05 *Postcode, plaats en land van de deposant*  
3590 Diepenbeek,  
België

06 *Naam en adres van de gemachtigde of vermelding van het correspondentie-adres van de deposant*

Bureau De Rycker N.V.  
Arenbergstraat 13  
B-2000 Antwerpen  
België.

08 *Afbeelding van de tekening of het model*  
ZIE AFBEELDING(EN)

11 *Vermelding van het voortbrengsel gevolgd door de aanduiding van de klasse(n) en onderklasse(n)*

Verwarmingselement (kl 23-03).

18 *Dagtekening van de aanvraag van de vernieuwing*

19.06.2012

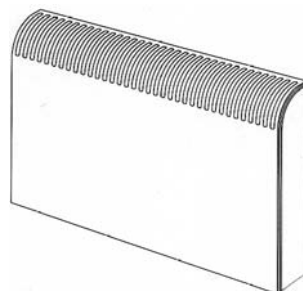

01 *Inschrijvingsnummer*  
**35224-02**

*Nummer en dagtekening (dag en uur) van het depot*

80158-02 12.12.2002 , 14.40

02 *Vervaldatum*  
12.12.2017

03 *Naam van de deposant*

JAGA, naamloze vennootschap

04 *Adres (straat en nummer) van de deposant*  
Verbindingsweg z/n

05 *Postcode, plaats en land van de deposant*  
3590 Diepenbeek,  
België

06 *Naam en adres van de gemachtigde of vermelding van het correspondentie-adres van de deposant*

Bureau De Rycker N.V.  
Arenbergstraat 13  
B-2000 Antwerpen  
België.

08 *Afbeelding van de tekening of het model*  
ZIE AFBEELDING(EN)

11 *Vermelding van het voortbrengsel gevolgd door de aanduiding van de klasse(n) en onderklasse(n)*

Verwarmingselement (kl 23-03).

18 *Dagtekening van de aanvraag van de vernieuwing*

19.06.2012

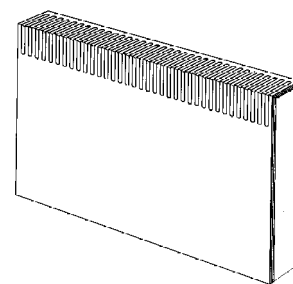

01 *Inschrijvingsnummer*  
**35248-01**

*Nummer en dagtekening (dag en uur) van het depot*

79573-01 25.06.2002 , 15.35

02 *Vervaldatum*  
25.06.2017

03 *Naam van de deposant*  
Hannspree, Inc.

04 *Adres (straat en nummer) van de deposant*  
11F, No. 480, Rueiguang Rd.

05 *Postcode, plaats en land van de deposant*  
Neihu District, Taipei City 114,  
Taiwan

06 *Naam en adres van de gemachtigde of vermelding van het correspondentie-adres van de deposant*

Octrooibureau Los en Stigter B.V.  
Weteringschans 96  
1017 XS Amsterdam  
Nederland.

08 *Afbeelding van de tekening of het model*  
ZIE AFBEELDING(EN)

11 *Vermelding van het voortbrengsel gevolgd door de aanduiding van de klasse(n) en onderklasse(n)*

Beeldscherm (kl 14-02).

12 *Beschrijving van de kenmerkende eigenschappen van het nieuwe uiterlijk van het voortbrengsel; in voorkomend geval, vermelding van de onderdelen van de tekening of het model waarop de kleuren betrekking hebben*

Fig. 1: perspectiefisch vooraanzicht; fig. 2: rechterzij aanzicht; fig. 3: bovenaanzicht; fig. 4: vooraanzicht; fig. 5: onderaanzicht; fig. 6: linkerzij-aanzicht; fig. 7: achteraanzicht.

- 13 *Recht van voorrang als bedoeld in artikel 4 van het verdrag van Parijs tot bescherming van de Industriële Eigendom*  
Taiwan, dd. 24 04 2002, nr. 91301897  
LIN Roger.
- 14 *Vermelding van de naam van de werkelijke ontwerper van de tekening*  
LIN Roger
- 18 *Dagtekening van de aanvraag van de vernieuwing*  
19.06.2012

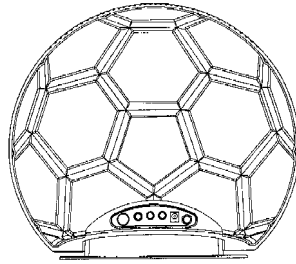
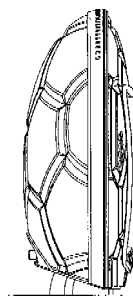
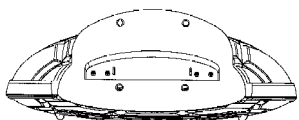
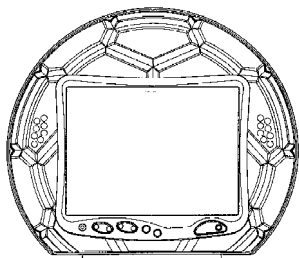
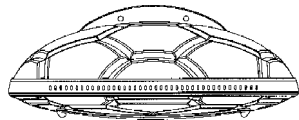
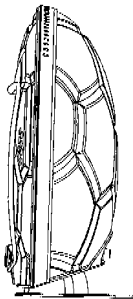
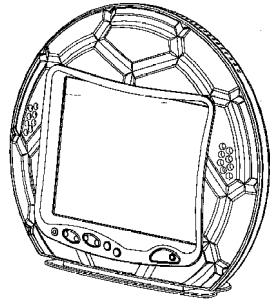

01 *Inschrijvingsnummer*

**35248-02**

*Nummer en dagtekening (dag en uur) van het depot*

79573-02 25.06.2002, 15.35

02 *Vervaldatum*

25.06.2017

03 *Naam van de deposant*

Hannspree, Inc.

04 *Adres (straat en nummer) van de deposant*

11F, No. 480, Rueiguang Rd.

05 *Postcode, plaats en land van de deposant*

Neihu District, Taipei City 114, Taiwan

06 *Naam en adres van de gemachtigde of vermelding van het correspondentie-adres van de deposant*

Octrooibureau Los en Stigter B.V.  
Weteringschans 96  
1017 XS Amsterdam  
Nederland.

08 *Afbeelding van de tekening of het model*

ZIE AFBEELDING(EN)

11 *Vermelding van het voortbrengsel gevolgd door de aanduiding van de klasse(n) en onderklasse(n)*

Beeldscherm (kl 14-02).

12 *Beschrijving van de kenmerkende eigenschappen van het nieuwe uiterlijk van het voortbrengsel; in voorkomend geval, vermelding van de onderdelen van de tekening of het model waarop de kleuren betrekking hebben*

Fig. 1: perspectiefisch vooraanzicht; fig. 2: rechterzij-aanzicht; fig. 3: bovenaanzicht; fig. 4: vooraanzicht; fig. 5: onderaanzicht; fig. 6: linkerzij-aanzicht; fig. 7: achteraanzicht; fig. 8: afbeelding van het beeldscherm van vloeibaar kristal bekeken van de achterzijde waarbij het beeldscherm van vloeibaar kristal is gebold aan de voorkant; fig. 9: afbeelding van het beeldscherm van vloeibaar kristal als in fig. 8, bekeken van de linkerkant; fig. 10: afbeelding van het beeldscherm van vloeibaar kristal als in fig. 8, bekeken van de bovenkant; fig. 11: afbeelding van het beeldscherm van vloeibaar kristal als in fig. 8, bekeken van de achterkant.

13 *Recht van voorrang als bedoeld in artikel 4 van het verdrag van Parijs tot bescherming van de Industriële Eigendom*

Ver.St.v.Am., dd. 17 05 2002, nr. 29/161,007, BORSBOOM Antonious M.; BECK Edwin Lord; TANG Zheng; LEONG Lawrence Kok Chian; TOH Daniel Liong Hai; LING Brian Liong Ein; YOUNG Kam Wayne; GOH Kok

Keong; MABILLE Yann; CHEN Shi-Kuan; WIERZOCH Markus; YANG Jason Ching-Hsin.

14 *Vermelding van de naam van de werkelijke ontwerper van de tekening*

BORSBOOM Antonious M.; BECK Edwin Lord; TANG Zheng; LEONG Lawrence Kok Chian; TOH Daniel Liong Ein; YOUNG Kam Wayne; GOH Kok Keong; MABILLE Yann; CHEN Shi-Kuan; WIERZOCH Markus; YANG Jason Ching-Hsin

18 *Dagtekening van de aanvraag van de vernieuwing*

19.06.2012

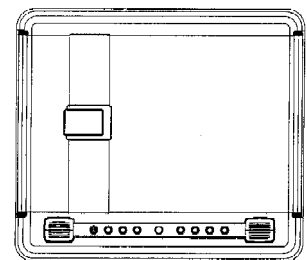
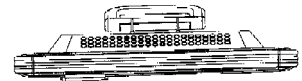
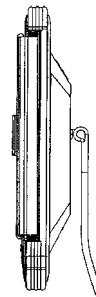
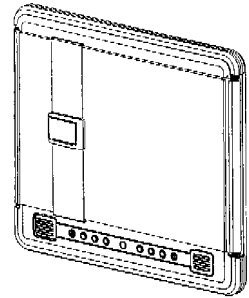

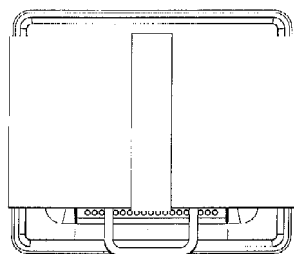
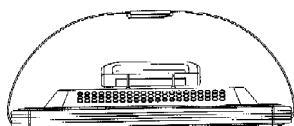
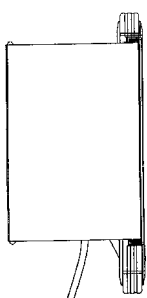
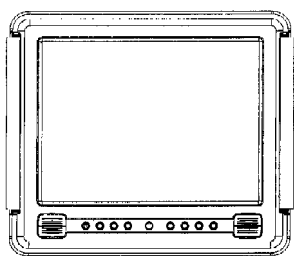
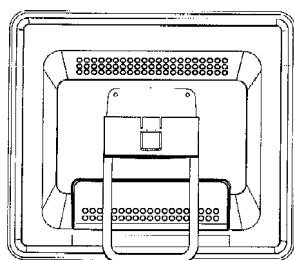
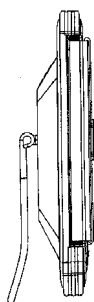

*Nummer en dagtekening (dag en uur) van het depot*

79573-03 25.06.2002 , 15.35

- 02 *Vervaldatum*  
25.06.2017
- 03 *Naam van de deposant*  
Hannspree, Inc.
- 04 *Adres (straat en nummer) van de deposant*  
11F, No. 480, Rueiguang Rd.
- 05 *Postcode, plaats en land van de deposant*  
Neihu District, Taipei City 114,  
Taiwan
- 06 *Naam en adres van de gemachtigde of vermelding van het correspondentie-adres van de deposant*  
Octrooibureau Los en Stigter B.V.  
Weteringschans 96  
1017 XS Amsterdam  
Nederland.

08 *Afbeelding van de tekening of het model*  
ZIE AFBEELDING(EN)

11 *Vermelding van het voortbrengsel gevolgd door de aanduiding van de klasse(n) en onderklasse(n)*

Beeldscherm (kl 14-02).

12 *Beschrijving van de kenmerkende eigenschappen van het nieuwe uiterlijk van het voortbrengsel; in voorkomend geval, vermelding van de onderdelen van de tekening of het model waarop de kleuren betrekking hebben*

Fig. 1: perspectivisch vooraanzicht; fig. 2: rechterzij-aanzicht onder elevatiehoek; fig. 3: bovenaanzicht; fig. 4: vooraanzicht onder elevatiehoek; fig. 5: onderaanzicht; fig. 6: linkerzij-aanzicht onder elevatiehoek; fig. 7: achteraanzicht; fig. 8: rechterzij-aanzicht met gesloten zijsteun.

14 *Vermelding van de naam van de werkelijke ontwerper van de tekening*

LIN Roger

18 *Dagtekening van de aanvraag van de vernieuwing*  
19.06.2012

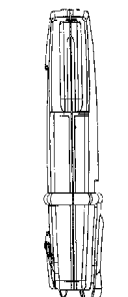
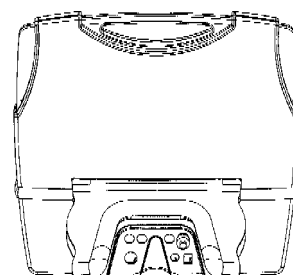
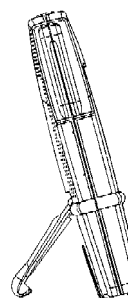
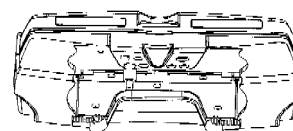
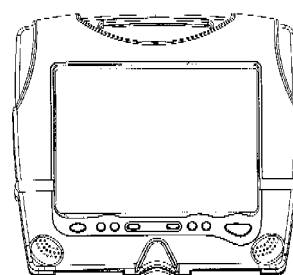
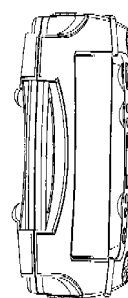
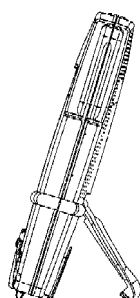
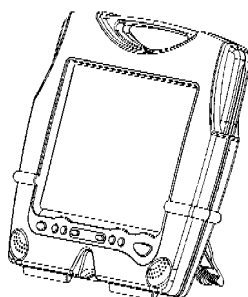

01 *Inschrijvingsnummer*  
35248-03

01 *Inschrijvingsnummer*

**35248-04**

*Nummer en dagtekening (dag en uur) van het depot*

79573-04 25.06.2002 , 15.35

02 *Vervaldatum*

25.06.2017

03 *Naam van de deposant*

Hannspree, Inc.

04 *Adres (straat en nummer) van de deposant*

11F, No. 480, Rueiguang Rd.

05 *Postcode, plaats en land van de deposant*

Neihu District, Taipei City 114, Taiwan

06 *Naam en adres van de gemachtigde of vermelding van het correspondentie-adres van de deposant*

Octrooibureau Los en Stigter B.V.  
Weteringschans 96  
1017 XS Amsterdam  
Nederland.

08 *Afbeelding van de tekening of het model*

ZIE AFBEELDING(EN)

11 *Vermelding van het voortbrengsel gevolgd door de aanduiding van de klasse(n) en onderklasse(n)*

Beeldscherm (kl 14-02).

12 *Beschrijving van de kenmerkende eigenschappen van het nieuwe uiterlijk van het voortbrengsel; in voorkomend geval, vermelding van de onderdelen van de tekening of het model waarop de kleuren betrekking hebben*

Fig. 1: perspectiefisch vooraanzicht in de eerste uitvoering van de LCD display; fig. 2: rechterzij-aanzicht met de uitvoeringsvorm getoond in fig. 1; fig. 3: bovenaanzicht met de uitvoeringsvorm getoond in fig. 1; fig. 4: vooraanzicht met de uitvoeringsvorm getoond in fig. 1; fig. 5: onderaanzicht met de uitvoeringsvorm getoond in fig. 1; fig. 6: linkerzij-aanzicht met de uitvoeringsvorm getoond in fig. 1; fig. 7: achteraanzicht met de uitvoeringsvorm getoond in fig. 1.

13 *Recht van voorrang als bedoeld in artikel 4 van het verdrag van Parijs tot bescherming van de Industriële Eigendom*

Ver.St.v.Am., dd. 22 05 2002, nr.29/161,058, LIN Roger.

14 *Vermelding van de naam van de werkelijke ontwerper van de tekening*

LIN Roger

18 *Dagtekening van de aanvraag van de vernieuwing*

19.06.2012

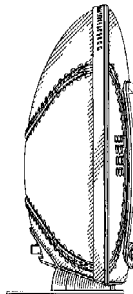
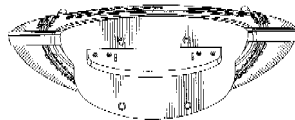
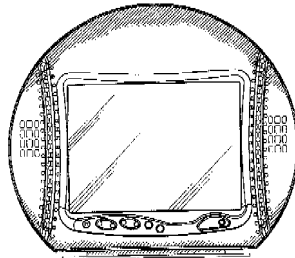
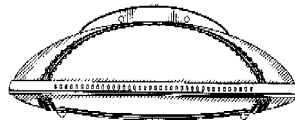
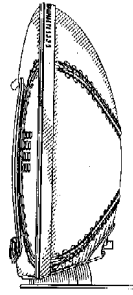
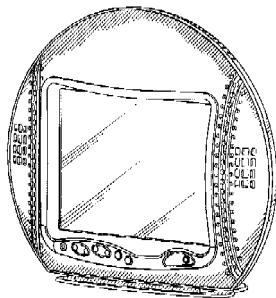

01 *Inschrijvingsnummer*

**35248-05**

*Nummer en dagtekening (dag en uur) van het depot*

79573-05 25.06.2002 , 15.35

02 *Vervaldatum*

25.06.2017

03 *Naam van de deposant*

Hannspree, Inc.

04 *Adres (straat en nummer) van de deposant*

11F, No. 480, Rueiguang Rd.

05 *Postcode, plaats en land van de deposant*

Neihu District, Taipei City 114, Taiwan

06 *Naam en adres van de gemachtigde of vermelding van het correspondentie-adres van de deposant*

Octrooibureau Los en Stigter B.V.  
Weteringschans 96  
1017 XS Amsterdam  
Nederland.

08 *Afbeelding van de tekening of het model*

ZIE AFBEELDING(EN)

11 *Vermelding van het voortbrengsel gevolgd door de aanduiding van de klasse(n) en onderklasse(n)*

Beeldscherm (kl 14-02).

12 *Beschrijving van de kenmerkende eigenschappen van het nieuwe uiterlijk van het voortbrengsel; in voorkomend geval, vermelding van de onderdelen van de tekening of het model waarop de kleuren betrekking hebben*

Fig. 1: perspectiefisch vooraanzicht; fig. 2: rechterzij-aanzicht; fig. 3: bovenaanzicht; fig. 4: vooraanzicht; fig. 5: onderaanzicht; fig. 6: linkerzij-aanzicht; fig. 7: achteraanzicht.

13 *Recht van voorrang als bedoeld in artikel 4 van het verdrag van Parijs tot bescherming van de Industriële Eigendom*

Taiwan, dd. 24 04 2002, nr. 91302521, LIN Roger.

14 *Vermelding van de naam van de werkelijke ontwerper van de tekening*

LIN Roger

18 *Dagtekening van de aanvraag van de vernieuwing*

19.06.2012

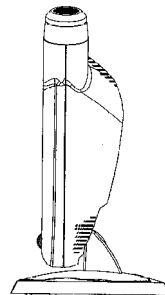
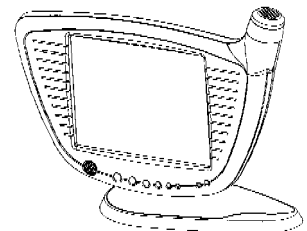

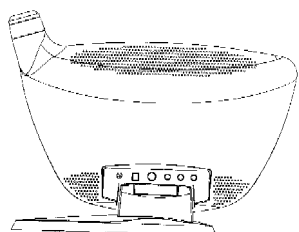
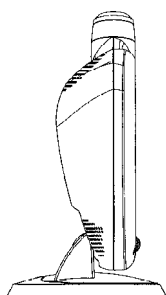
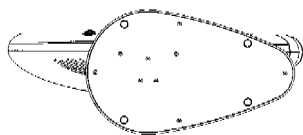
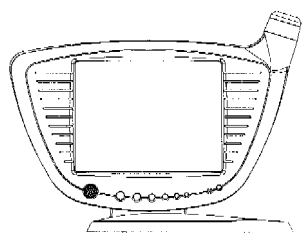

ding van de onderdelen van de tekening of het model waarop de kleuren betrekking hebben

Fig. 1: perspectivisch vooraanzicht; fig. 2: rechterzij aanzicht; fig. 3: bovenaanzicht; fig. 4: vooraanzicht; fig. 5: onderaanzicht; fig. 6: linkerzij aanzicht; fig. 7: achteraanzicht.

- 13 *Recht van voorrang als bedoeld in artikel 4 van het verdrag van Parijs tot bescherming van de Industriële Eigendom*

Ver.St.v.Am., dd. 14 05 2002, nr. 29/160,698, BORSBOOM Antonious M.; BECK Edwin Lord; TANG Zheng; LEONG Lawrence Kok Chian; TOH Daniel Liong Hai; LING Brian Liong Ein; YOUNG Kam Wayne; GOH Kok Keong; MABILLE Yann; CHEN Shi-Kuan; WIERZUCH Markus; YANG Jason Ching-Hsin.

- 14 *Vermelding van de naam van de werkelijke ontwerper van de tekening*

BORSBOOM Antonious M.; BECK Edwin Lord; TANG Zheng; LEONG Lawrence Kok Chian; TOH Daniel Liong Hai; LING Brian Liong Ein; YOUNG Kam Wayne; GOH Kok Keong; MABILLE Yann; CHEN Shi-Kuan; WIERZUCH Markus; YANG Jason Ching-Hsin

- 18 *Dagtekening van de aanvraag van de vernieuwing*

19.06.2012

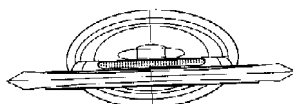
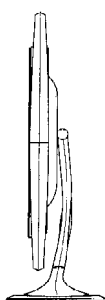
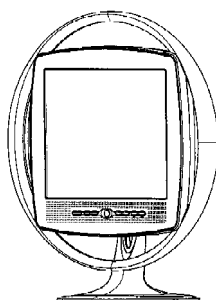

- 01 *Inschrijvingsnummer*

**35248-06**

*Nummer en dagtekening (dag en uur) van het depot*

79573-06 25.06.2002, 15.35

- 02 *Vervaldatum*

25.06.2017

- 03 *Naam van de deposant*

Hannspree, Inc.

- 04 *Adres (straat en nummer) van de deposant*

11F, No. 480, Rueiguang Rd.

- 05 *Postcode, plaats en land van de deposant*

Neihu District, Taipei City 114, Taiwan

- 06 *Naam en adres van de gemachtigde of vermelding van het correspondentie-adres van de deposant*

Octrooibureau Los en Stigter B.V.  
Weteringschans 96  
1017 XS Amsterdam  
Nederland.

- 08 *Afbeelding van de tekening of het model*

ZIE AFBEELDING(EN)

- 11 *Vermelding van het voortbrengsel gevolgd door de aanduiding van de klasse(n) en onderklasse(n)*

Beeldscherm (kl 14-02).

- 12 *Beschrijving van de kenmerkende eigenschappen van het nieuwe uiterlijk van het voortbrengsel; in voorkomend geval, vermelding*

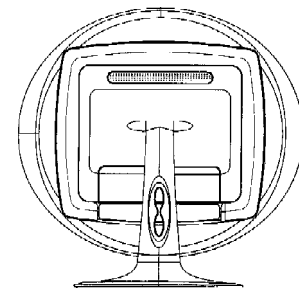
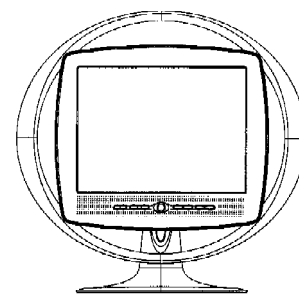

- 01 *Inschrijvingsnummer*

**35248-07**

*Nummer en dagtekening (dag en uur) van het depot*

79573-07 25.06.2002, 15.35

- 02 *Vervaldatum*

25.06.2017

- 03 *Naam van de deposant*

Hannspree, Inc.

- 04 *Adres (straat en nummer) van de deposant*

11F, No. 480, Rueiguang Rd.

- 05 *Postcode, plaats en land van de deposant*

Neihu District, Taipei City 114, Taiwan

- 06 *Naam en adres van de gemachtigde of vermelding van het correspondentie-adres van de deposant*

Octrooibureau Los en Stigter B.V.  
Weteringschans 96  
1017 XS Amsterdam  
Nederland.

- 08 *Afbeelding van de tekening of het model*

ZIE AFBEELDING(EN)



11 *Vermelding van het voortbrengsel gevolgd door de aanduiding van de klasse(n) en onderklasse(n)*

Beeldscherm (kl 14-02).

12 *Beschrijving van de kenmerkende eigenschappen van het nieuwe uiterlijk van het voortbrengsel; in voorkomend geval, vermelding van de onderdelen van de tekening of het model waarop de kleuren betrekking hebben*

Fig. 1: perspectivisch vooraanzicht; fig. 2: rechterzij aanzicht; fig. 3: bovenaanzicht; fig. 4: vooraanzicht; fig. 5: onderaanzicht; fig. 6: linkerzij aanzicht; fig. 7 achteraanzicht.

14 *Vermelding van de naam van de werkelijke ontwerper van de tekening*

BORSBOOM Antonious M.; BECK Edwin Lord; TANG Zheng; LEONG Lawrence Kok Chian; TOH Daniel Liong Hai; LING Brian Liong Ein; YOUNG Kam Wayne; GOH Kok Keong; MABILLE Yann; CHEN Shi-Kuan; WIERZOCH Markus; YANG Jason Ching-Hsin

18 *Dagtekening van de aanvraag van de vernieuwing*

19.06.2012

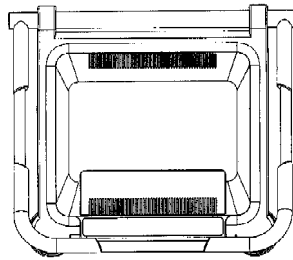
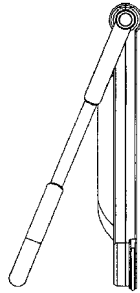
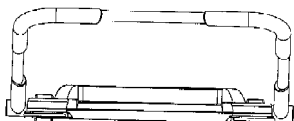
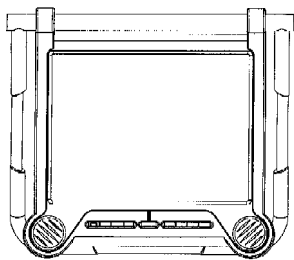
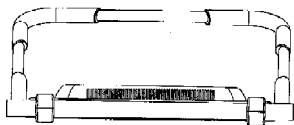
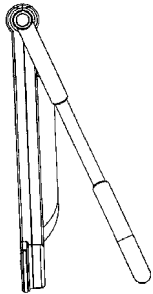
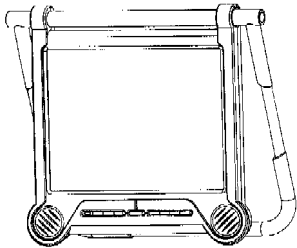

01 *Inschrijvingsnummer*

**35248-08**

*Nummer en dagtekening (dag en uur) van het depot*

79573-08 25.06.2002 , 15.35

02 *Vervaldatum*

25.06.2017

03 *Naam van de deposant*

Hannspree, Inc.

04 *Adres (straat en nummer) van de deposant*

11F, No. 480, Rueiguang Rd.

05 *Postcode, plaats en land van de deposant*

Neihu District, Taipei City 114, Taiwan

06 *Naam en adres van de gemachtigde of vermelding van het correspondentie-adres van de deposant*

Octrooibureau Los en Stigter B.V.  
Weteringschans 96  
1017 XS Amsterdam  
Nederland.

08 *Afbeelding van de tekening of het model*  
ZIE AFBEELDING(EN)

11 *Vermelding van het voortbrengsel gevolgd door de aanduiding van de klasse(n) en onderklasse(n)*

Beeldscherm (kl 14-02).

12 *Beschrijving van de kenmerkende eigenschappen van het nieuwe uiterlijk van het voortbrengsel; in voorkomend geval, vermelding van de onderdelen van de tekening of het model waarop de kleuren betrekking hebben*

Fig. 1: perspectivisch vooraanzicht; fig. 2: rechterzij aanzicht; fig. 3: bovenaanzicht; fig. 4: vooraanzicht; fig. 5: onderaanzicht; fig. 6: linkerzij aanzicht; fig. 7 achteraanzicht; fig. 8: rechterzij-aanzicht met uitgeklapte steunen; fig. 9: perspectivisch vooraanzicht met open lijst.

13 *Recht van voorrang als bedoeld in artikel 4 van het verdrag van Parijs tot bescherming van de Industriële Eigendom*

Ver.St.v.Am., dd. 16 05 2002, nr. 29/160.859, BORSBOOM Antonious M.; BECK Edwin Lord; TANG Zheng;

LEONG Lawrence Kok Chian; TOH Daniel Liong Hai; LING Brian Liong Ein; YOUNG Kam Wayne; GOH Kok Keong; MABILLE Yann; CHEN Shi-Kuan; WIERZOCH Markus; YANG Jason Ching-Hsin.

14 *Vermelding van de naam van de werkelijke ontwerper van de tekening*

BORSBOOM Antonious M.; BECK Edwin Lord; TANG Zheng; LEONG Lawrence Kok Chian; TOH Daniel Liong Ein; YOUNG Kam Wayne; GOH Kok Keong; MABILLE Yann; CHEN Shi-Kuan; WIERZOCH Markus; YANG Jason Ching-Hsin

18 *Dagtekening van de aanvraag van de vernieuwing*

19.06.2012

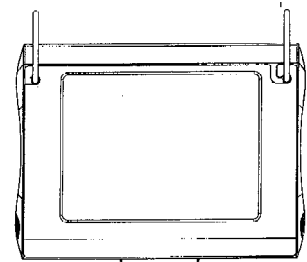
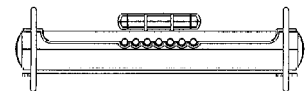
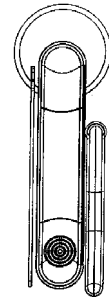
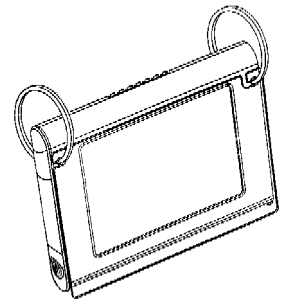

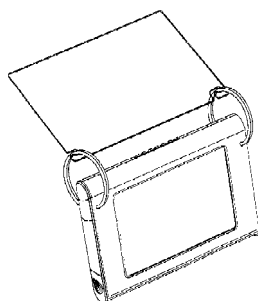
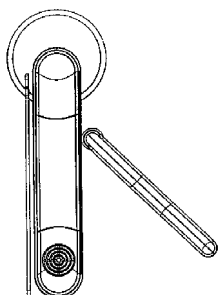
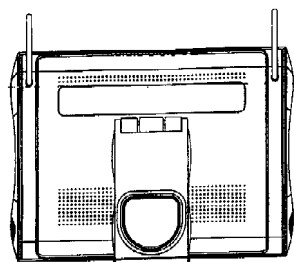
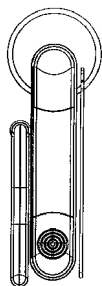

- 01 *Inschrijvingsnummer*  
**35248-09**  
*Nummer en dagtekening (dag en uur) van het depot*  
79573-09 25.06.2002 , 15.35
- 02 *Vervaldatum*  
25.06.2017
- 03 *Naam van de deposant*  
Hannspree, Inc.
- 04 *Adres (straat en nummer) van de deposant*  
11F, No. 480, Rueiguang Rd.
- 05 *Postcode, plaats en land van de deposant*  
Neihu District, Taipei City 114, Taiwan
- 06 *Naam en adres van de gemachtigde of vermelding van het correspondentie-adres van de deposant*  
Octrooibureau Los en Stigter B.V.  
Weteringschans 96

1017 XS Amsterdam  
Nederland.

- 08 *Afbeelding van de tekening of het model*  
ZIE AFBEELDING(EN)
- 11 *Vermelding van het voortbrengsel gevolgd door de aanduiding van de klasse(n) en onderklasse(n)*  
Beeldscherm (kl 14-02).
- 12 *Beschrijving van de kenmerkende eigenschappen van het nieuwe uiterlijk van het voortbrengsel; in voorkomend geval, vermelding van de onderdelen van de tekening of het model waarop de kleuren betrekking hebben*  
Fig. 1: perspectivisch vooraanzicht; fig. 2: rechterzij aanzicht; fig. 3: bovenaanzicht; fig. 4: vooraanzicht; fig. 5: onderaanzicht; fig. 6: linkerzij aanzicht; fig. 7 achteraanzicht.
- 13 *Recht van voorrang als bedoeld in artikel 4 van het verdrag van Parijs tot bescherming van de Industriële Eigendom*  
Ver.St.v.Am., dd. 15 05 2002, nr. 29/160,770, ZUEGE Brad; HOEHN Holger; HEUSDENS Marco; BLOEM Reinier; CHU White.
- 14 *Vermelding van de naam van de werkelijke ontwerper van de tekening*  
ZUEGE Brad; HOEHN Holger; HEUSDENS Marco; BLOEM Reinier; CHU White
- 18 *Dagtekening van de aanvraag van de vernieuwing*  
19.06.2012

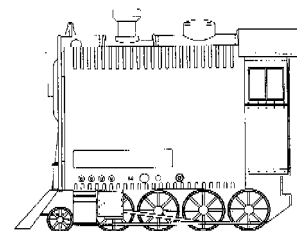
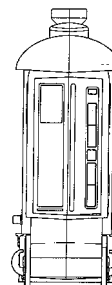
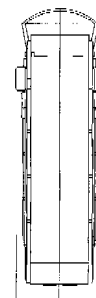
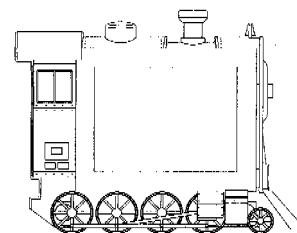
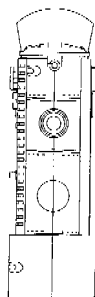
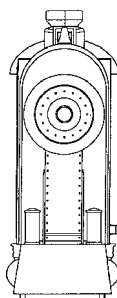
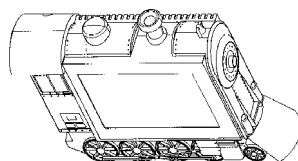

- 01 *Inschrijvingsnummer*  
**35248-10**  
*Nummer en dagtekening (dag en uur) van het depot*  
79573-10 25.06.2002 , 15.35
- 02 *Vervaldatum*  
25.06.2017
- 03 *Naam van de deposant*  
Hannspree, Inc.
- 04 *Adres (straat en nummer) van de deposant*  
11F, No. 480, Rueiguang Rd.
- 05 *Postcode, plaats en land van de deposant*  
Neihu District, Taipei City 114, Taiwan
- 06 *Naam en adres van de gemachtigde of vermelding van het correspondentie-adres van de deposant*  
Octrooibureau Los en Stigter B.V.  
Weteringschans 96  
1017 XS Amsterdam  
Nederland.
- 08 *Afbeelding van de tekening of het model*  
ZIE AFBEELDING(EN)

11 *Vermelding van het voortbrengsel gevolgd door de aanduiding van de klasse(n) en onderklasse(n)*

Beeldscherm (kl 14-02).

12 *Beschrijving van de kenmerkende eigenschappen van het nieuwe uiterlijk van het voortbrengsel; in voorkomend geval, vermelding van de onderdelen van de tekening of het model waarop de kleuren betrekking hebben*

Fig. 1: perspectivisch vooraanzicht; fig. 2: rechterzij aanzicht; fig. 3: bovenaanzicht; fig. 4: vooraanzicht; fig. 5: onderaanzicht; fig. 6: linkerzij aanzicht; fig. 7 achteraanzicht.

13 *Recht van voorrang als bedoeld in artikel 4 van het verdrag van Parijs tot bescherming van de Industriële Eigendom*

Ver.St.v.Am., dd. 15 05 2002, nr. 29/160,818, ZUEGE Brad; HOEHN Holger; HEUSDENS Marco; BLOEM Reinier; CHU White.

14 *Vermelding van de naam van de werkelijke ontwerper van de tekening*

ZUEGE Brad; HOEHN Holger; HEUSDENS Marco; BLOEM Reinier; CHU White

18 *Dagtekening van de aanvraag van de vernieuwing*

19.06.2012

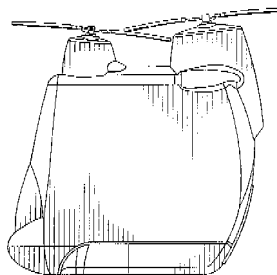
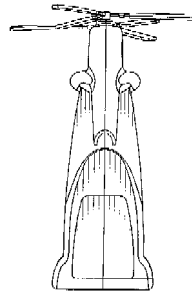
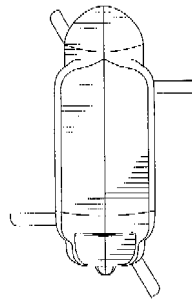
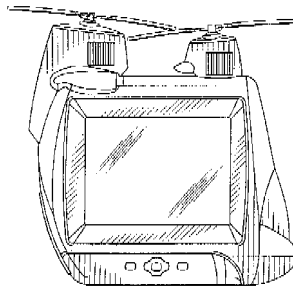
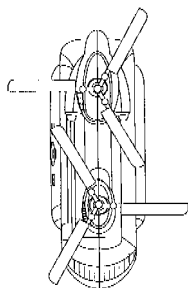
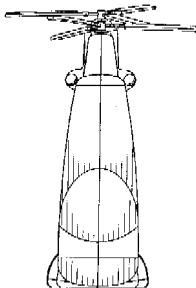
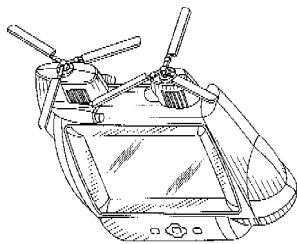

01 *Inschrijvingsnummer*

**35248-11**

*Nummer en dagtekening (dag en uur) van het depot*

79573-11 25.06.2002 , 15.35

02 *Vervaldatum*

25.06.2017

03 *Naam van de deposant*

Hannspree, Inc.

04 *Adres (straat en nummer) van de deposant*

11F, No. 480, Rueiguang Rd.

05 *Postcode, plaats en land van de deposant*

Neihu District, Taipei City 114, Taiwan

06 *Naam en adres van de gemachtigde of vermelding van het correspondentie-adres van de deposant*

Octrooibureau Los en Stigter B.V.  
Weteringschans 96

1017 XS Amsterdam  
Nederland.

08 *Afbeelding van de tekening of het model*  
ZIE AFBEELDING(EN)

11 *Vermelding van het voortbrengsel gevolgd door de aanduiding van de klasse(n) en onderklasse(n)*

Beeldscherm (kl 14-02).

12 *Beschrijving van de kenmerkende eigenschappen van het nieuwe uiterlijk van het voortbrengsel; in voorkomend geval, vermelding van de onderdelen van de tekening of het model waarop de kleuren betrekking hebben*

Fig. 1: perspectivisch vooraanzicht; fig. 2: rechterzij aanzicht; fig. 3: bovenaanzicht; fig. 4: vooraanzicht; fig. 5: onderaanzicht; fig. 6: linkerzij aanzicht; fig. 7 achteraanzicht.

14 *Vermelding van de naam van de werkelijke ontwerper van de tekening*

ZUEGE Brad; HOEHN Holger; HEUSDENS Marco; BLOEM Reinier; CHU White

18 *Dagtekening van de aanvraag van de vernieuwing*

19.06.2012

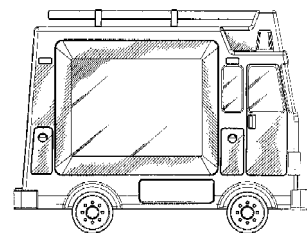
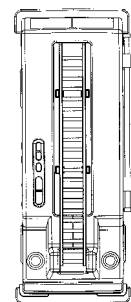
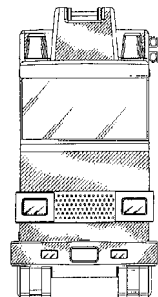
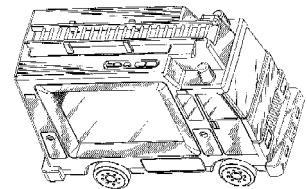

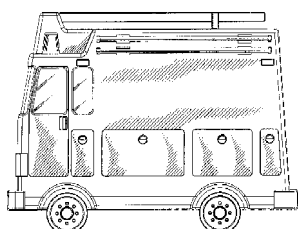
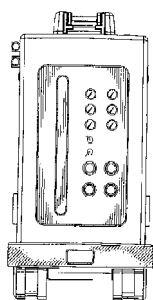
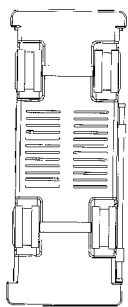

01 *Inschrijvingsnummer*

**35248-12**

*Nummer en dagtekening (dag en uur) van het depot*

79573-12 25.06.2002 , 15.35

02 *Vervaldatum*

25.06.2017

03 *Naam van de deposant*

Hannspree, Inc.

04 *Adres (straat en nummer) van de deposant*

11F, No. 480, Rueiguang Rd.

05 *Postcode, plaats en land van de deposant*

Neihu District, Taipei City 114, Taiwan

06 *Naam en adres van de gemachtigde of vermelding van het correspondentie-adres van de deposant*

Octrooibureau Los en Stigter B.V.  
Weteringschans 96  
1017 XS Amsterdam  
Nederland.

08 *Afbeelding van de tekening of het model*

ZIE AFBEELDING(EN)

11 *Vermelding van het voortbrengsel gevolgd door de aanduiding van de klasse(n) en onderklasse(n)*

Beeldscherm (kl 14-02).

12 *Beschrijving van de kenmerkende eigenschappen van het nieuwe uiterlijk van het voortbrengsel; in voorkomend geval, vermelding van de onderdelen van de tekening of het model waarop de kleuren betrekking hebben*

Fig. 1: perspectiefisch vooraanzicht;  
fig. 2: rechterzij aanzicht; fig. 3:

bovenaanzicht; fig. 4: vooraanzicht; fig. 5: onderaanzicht; fig. 6: linkerzij aanzicht; fig. 7 achteraanzicht.

13 *Recht van voorrang als bedoeld in artikel 4 van het verdrag van Parijs tot bescherming van de Industriële Eigendom*

Ver.St.v.Am., dd. 14 05 2002, nr. 29/160,817, ZUEGE Brad; HOEHN Holger; HEUSDENS Marco; BLOEM Reinier; CHU White.

14 *Vermelding van de naam van de werkelijke ontwerper van de tekening*

ZUEGE Brad; HOEHN Holger; HEUSDENS Marco; BLOEM Reinier; CHU White

18 *Dagtekening van de aanvraag van de vernieuwing*

19.06.2012

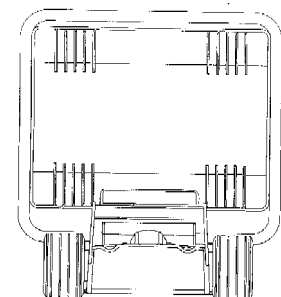
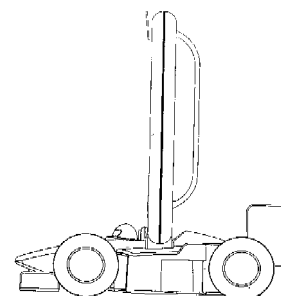
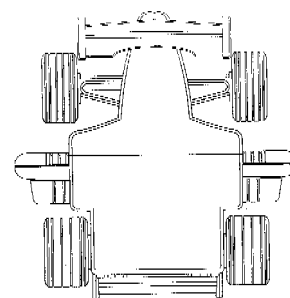
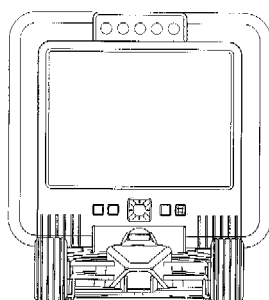
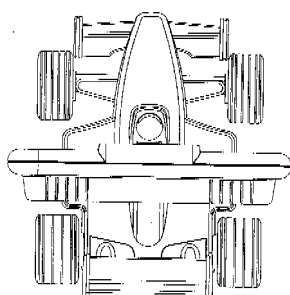
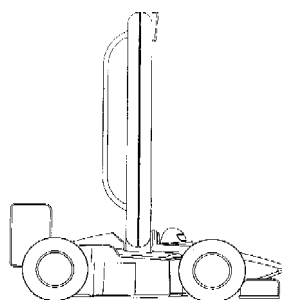
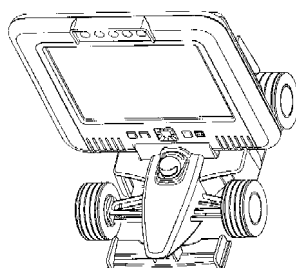

01 *Inschrijvingsnummer*

**35248-13**

*Nummer en dagtekening (dag en uur) van het depot*

79573-13 25.06.2002 , 15.35

02 *Vervaldatum*

25.06.2017

03 *Naam van de deposant*

Hannspree, Inc.

04 *Adres (straat en nummer) van de deposant*

11F, No. 480, Rueiguang Rd.

05 *Postcode, plaats en land van de deposant*

Neihu District, Taipei City 114, Taiwan

06 *Naam en adres van de gemachtigde of vermelding van het correspondentie-adres van de deposant*

Octrooibureau Los en Stigter B.V.  
Weteringschans 96  
1017 XS Amsterdam  
Nederland.

08 *Afbeelding van de tekening of het model*

ZIE AFBEELDING(EN)

11 *Vermelding van het voortbrengsel gevolgd door de aanduiding van de klasse(n) en onderklasse(n)*

Beeldscherm (kl 14-02).

12 *Beschrijving van de kenmerkende eigenschappen van het nieuwe uiterlijk van het voortbrengsel; in voorkomend geval, vermelding van de onderdelen van de tekening of het model waarop de kleuren betrekking hebben*

ding van de onderdelen van de tekening of het model waarop de kleuren betrekking hebben

Fig. 1: perspectiefisch vooraanzicht; fig. 2: rechterzij aanzicht; fig. 3: bovenaanzicht; fig. 4: vooraanzicht; fig. 5: onderaanzicht; fig. 6: linkerzij aanzicht; fig. 7: achteraanzicht; fig. 8: perspectiefisch achteraanzicht.

- 13 *Recht van voorrang als bedoeld in artikel 4 van het verdrag van Parijs tot bescherming van de Industriële Eigendom*  
Ver.St.v.Am., dd. 12 04 2002, nr. 29/158,999, LIN Roger.
- 14 *Vermelding van de naam van de werkelijke ontwerper van de tekening*  
LIN Roger
- 18 *Dagtekening van de aanvraag van de vernieuwing*  
19.06.2012

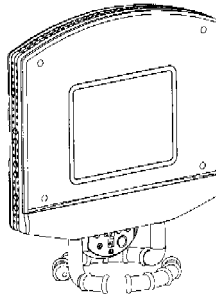
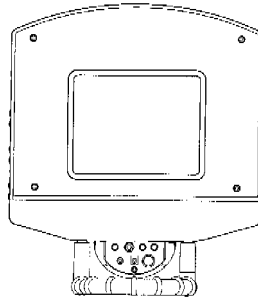
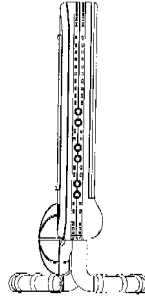
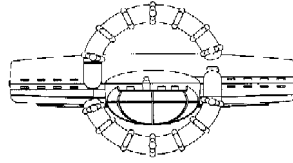
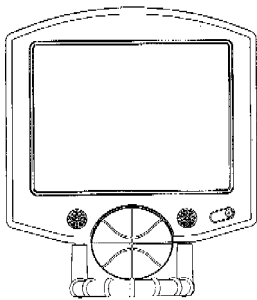
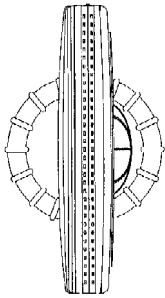
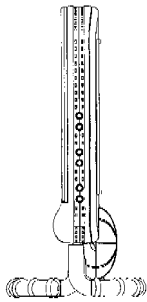
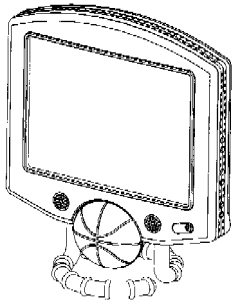

- 01 *Inschrijvingsnummer*  
**35248-14**

*Nummer en dagtekening (dag en uur) van het depot*

79573-14 25.06.2002, 15.35

- 02 *Vervaldatum*  
25.06.2017

- 03 *Naam van de deposant*  
Hannspree, Inc.

- 04 *Adres (straat en nummer) van de deposant*  
11F, No. 480, Rueiguang Rd.

- 05 *Postcode, plaats en land van de deposant*  
Neihu District, Taipei City 114, Taiwan

- 06 *Naam en adres van de gemachtigde of vermelding van het correspondentie-adres van de deposant*

Octrooibureau Los en Stigter B.V.  
Weteringschans 96  
1017 XS Amsterdam  
Nederland.

- 08 *Afbeelding van de tekening of het model*  
ZIE AFBEELDING(EN)

- 11 *Vermelding van het voortbrengsel gevolgd door de aanduiding van de klasse(n) en onderklasse(n)*

Beeldscherm (kl 14-02).

- 12 *Beschrijving van de kenmerkende eigenschappen van het nieuwe uiterlijk van het voortbrengsel; in voorkomend geval, vermelding van de onderdelen van de tekening of het model waarop de kleuren betrekking hebben*

Fig. 1: perspectiefisch vooraanzicht; fig. 2: rechterzij aanzicht; fig. 3: bovenaanzicht; fig. 4: vooraanzicht; fig. 5: onderaanzicht; fig. 6: linkerzij aanzicht; fig. 7: achteraanzicht.

- 13 *Recht van voorrang als bedoeld in artikel 4 van het verdrag van Parijs tot bescherming van de Industriële Eigendom*

Ver.St.v.Am., dd. 10 04 2002, nr. 29/158,879, LIN Roger.

- 14 *Vermelding van de naam van de werkelijke ontwerper van de tekening*  
LIN Roger

- 18 *Dagtekening van de aanvraag van de vernieuwing*  
19.06.2012

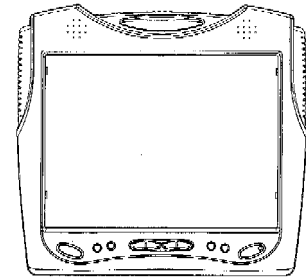
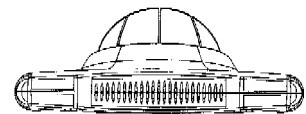
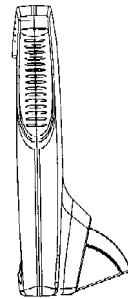
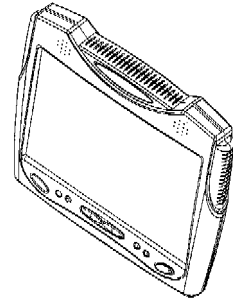

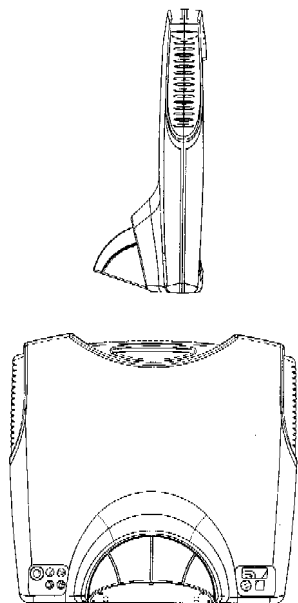
01 *Inschrijvingsnummer***35248-15***Nummer en dagtekening (dag en uur) van het depot*

79573-15 25.06.2002 , 15.35

02 *Vervaldatum*

25.06.2017

03 *Naam van de deposant*

Hannspree, Inc.

04 *Adres (straat en nummer) van de deposant*

11F, No. 480, Rueiguang Rd.

05 *Postcode, plaats en land van de deposant*

Neihu District, Taipei City 114, Taiwan

06 *Naam en adres van de gemachtigde of vermelding van het correspondentie-adres van de deposant*Octrooibureau Los en Stigter B.V.  
Weteringschans 96  
1017 XS Amsterdam  
Nederland.08 *Afbeelding van de tekening of het model*

ZIE AFBEELDING(EN)

11 *Vermelding van het voortbrengsel gevolgd door de aanduiding van de klasse(n) en onderklasse(n)*

Beeldscherm (kl 14-02).

12 *Beschrijving van de kenmerkende eigenschappen van het nieuwe uiterlijk van het voortbrengsel; in voorkomend geval, vermelding van de onderdelen van de tekening of het model waarop de kleuren betrekking hebben*

Fig. 1: perspectivisch vooraanzicht; fig. 2: rechterzij aanzicht; fig. 3: bovenaanzicht; fig. 4: vooraanzicht; fig. 5: onderaanzicht; fig. 6: linkerzij aanzicht; fig. 7 achteraanzicht; fig. 8: perspectivisch achteraanzicht; fig. 9: rechterzij-aanzicht met elevatiehoek.

13 *Recht van voorrang als bedoeld in artikel 4 van het verdrag van Parijs tot bescherming van de Industriële Eigendom*

Ver.St.v.Am., dd. 12 04 2002, nr. 29/159,261, LIN Roger.

14 *Vermelding van de naam van de werkelijke ontwerper van de tekening*

LIN Roger

18 *Dagtekening van de aanvraag van de vernieuwing*

19.06.2012

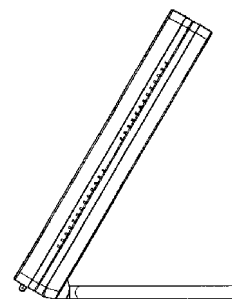
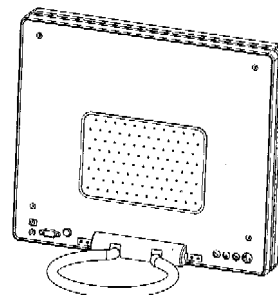
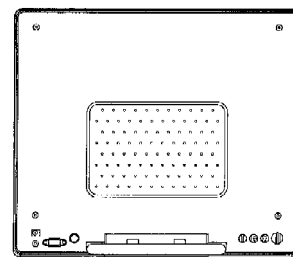
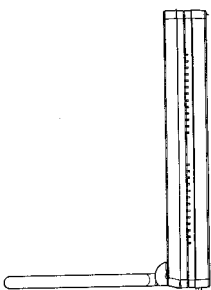
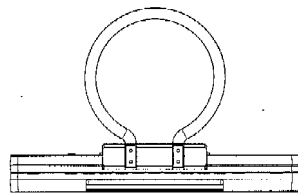
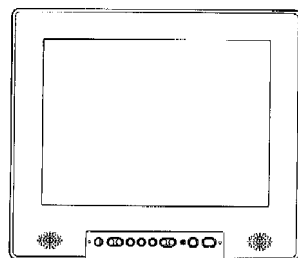
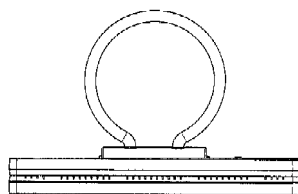
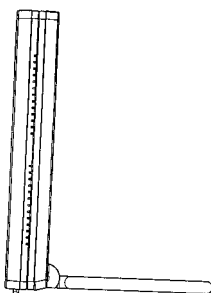
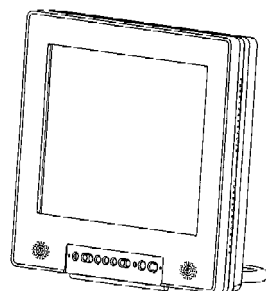
01 *Inschrijvingsnummer***35248-16***Nummer en dagtekening (dag en uur) van het depot*

79573-16 25.06.2002 , 15.35

02 *Vervaldatum*

25.06.2017

03 *Naam van de deposant*

Hannspree, Inc.

04 *Adres (straat en nummer) van de deposant*

11F, No. 480, Rueiguang Rd.

05 *Postcode, plaats en land van de deposant*

Neihu District, Taipei City 114, Taiwan

06 *Naam en adres van de gemachtigde of vermelding van het correspondentie-adres van de deposant*Octrooibureau Los en Stigter B.V.  
Weteringschans 96  
1017 XS Amsterdam  
Nederland.08 *Afbeelding van de tekening of het model*

ZIE AFBEELDING(EN)

11 *Vermelding van het voortbrengsel gevolgd door de aanduiding van de klasse(n) en onderklasse(n)*

Beeldscherm (kl 14-02).

12 *Beschrijving van de kenmerkende eigenschappen van het nieuwe uiterlijk van het voortbrengsel; in voorkomend geval, vermelding van de onderdelen van de tekening of het model waarop de kleuren betrekking hebben*

ding van de onderdelen van de tekening of het model waarop de kleuren betrekking hebben

Fig. 1: perspectivisch vooraanzicht; fig. 2: rechterzij aanzicht; fig. 3: bovenaanzicht; fig. 4: vooraanzicht; fig. 5: onderaanzicht; fig. 6: linkerzij aanzicht; fig. 7: achteraanzicht.

- 13 *Recht van voorrang als bedoeld in artikel 4 van het verdrag van Parijs tot bescherming van de Industriële Eigendom*

Ver.St.v.Am., dd 15 05 2002, nr. 29/160,816, ZUEGE Brad; HOEHN Holger; HEUSDENS Marco; BLOEM Reinier; CHU White.

- 14 *Vermelding van de naam van de werkelijke ontwerper van de tekening*

ZUEGE Brad; HOEHN Holger; HEUSDENS Marco; BLOEM Reinier; CHU White

- 18 *Dagtekening van de aanvraag van de vernieuwing*

19.06.2012

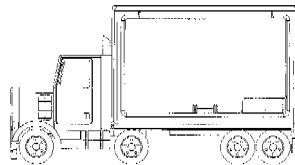
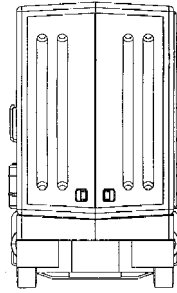
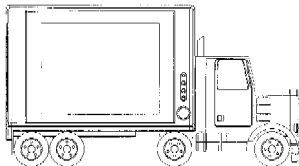
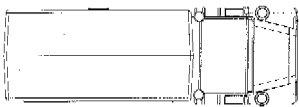
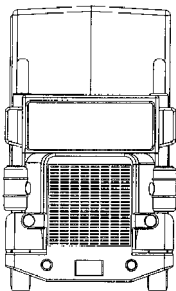
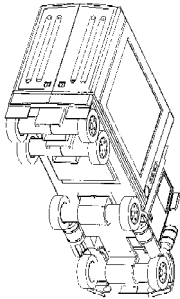

- 01 *Inschrijvingsnummer*

**35248-17**

*Nummer en dagtekening (dag en uur) van het depot*

79573-17 25.06.2002, 15.35

- 02 *Vervaldatum*

25.06.2017

- 03 *Naam van de deponent*

Hannspree, Inc.

- 04 *Adres (straat en nummer) van de deponent*

11F, No. 480, Rueiguang Rd.

- 05 *Postcode, plaats en land van de deponent*

Neihu District, Taipei City 114, Taiwan

- 06 *Naam en adres van de gemachtigde of vermelding van het correspondentie-adres van de deponent*

Octrooibureau Los en Stigter B.V.  
Weteringschans 96  
1017 XS Amsterdam  
Nederland.

- 08 *Afbeelding van de tekening of het model*  
ZIE AFBEELDING(EN)

- 11 *Vermelding van het voortbrengsel gevolgd door de aanduiding van de klasse(n) en onderklasse(n)*

Beeldscherm (kl 14-02).

- 12 *Beschrijving van de kenmerkende eigenschappen van het nieuwe uiterlijk van het voortbrengsel; in voorkomend geval, vermelding van de onderdelen van de tekening of het model waarop de kleuren betrekking hebben*

Fig. 1: perspectivisch vooraanzicht; fig. 2: rechterzij aanzicht; fig. 3: bovenaanzicht; fig. 4: vooraanzicht; fig. 5: onderaanzicht; fig. 6: linkerzij aanzicht; fig. 7: achteraanzicht; fig. 8: perspectief achteraanzicht.

- 13 *Recht van voorrang als bedoeld in artikel 4 van het verdrag van Parijs tot bescherming van de Industriële Eigendom*

Ver.St.v.Am., nr. 29/157,294, dd. 14 03 2002, LIN Roger.

- 14 *Vermelding van de naam van de werkelijke ontwerper van de tekening*

LIN Roger

- 18 *Dagtekening van de aanvraag van de vernieuwing*

19.06.2012

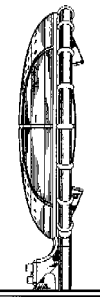
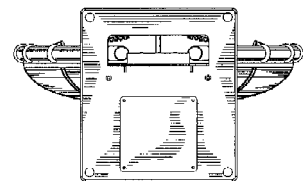
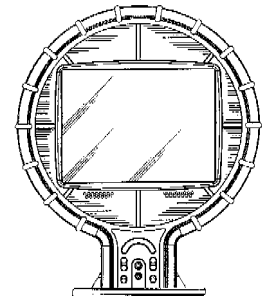
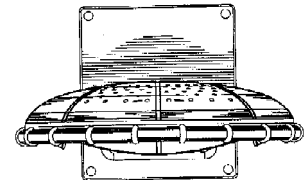
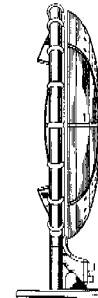
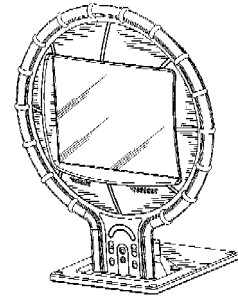

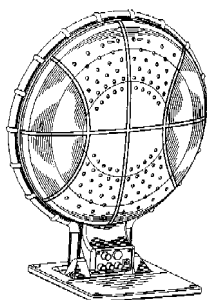
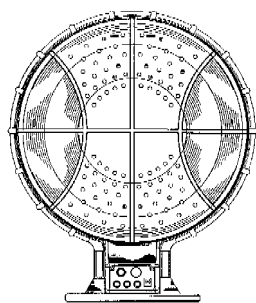
01 *Inschrijvingsnummer***35248-18***Nummer en dagtekening (dag en uur) van het depot*

79573-18 25.06.2002 , 15.35

02 *Vervaldatum*

25.06.2017

03 *Naam van de deposant*

Hannspree, Inc.

04 *Adres (straat en nummer) van de deposant*

11F, No. 480, Rueiguang Rd.

05 *Postcode, plaats en land van de deposant*

Neihu District, Taipei City 114, Taiwan

06 *Naam en adres van de gemachtigde of vermelding van het correspondentie-adres van de deposant*Octrooibureau Los en Stigter B.V.  
Weteringschans 96  
1017 XS Amsterdam  
Nederland.08 *Afbeelding van de tekening of het model*  
ZIE AFBEELDING(EN)11 *Vermelding van het voortbrengsel gevolgd door de aanduiding van de klasse(n) en onderklasse(n)*

Beeldscherm (kl 14-02).

12 *Beschrijving van de kenmerkende eigenschappen van het nieuwe uiterlijk van het voortbrengsel; in voorkomend geval, vermelding van de onderdelen van de tekening of het model waarop de kleuren betrekking hebben*

Fig. 1: perspectiefisch vooraanzicht; fig. 2: rechterzij aanzicht; fig. 3: bovenaanzicht; fig. 4: vooraanzicht; fig. 5: onderaanzicht; fig. 6: linkerzij aanzicht; fig. 7: achteraanzicht; fig. 8; perspectiefisch vooraanzicht met gesloten paneel; fig. 9: rechterzij aanzicht waarbij het paneel naar binnen is geklapt.

13 *Recht van voorrang als bedoeld in artikel 4 van het verdrag van Parijs tot bescherming van de Industriële Eigendom*

Ver.St.v.Am., dd. 17 05 2002, nr. 29/160,881, LIN Roger.

14 *Vermelding van de naam van de werkelijke ontwerper van de tekening*

LIN Roger

18 *Dagtekening van de aanvraag van de vernieuwing*

19.06.2012

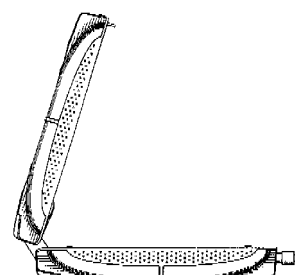
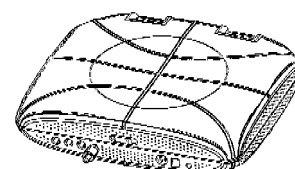
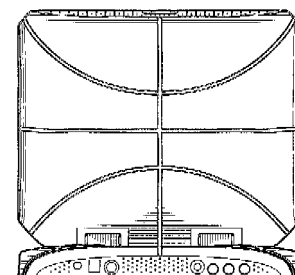
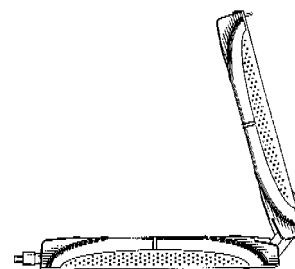
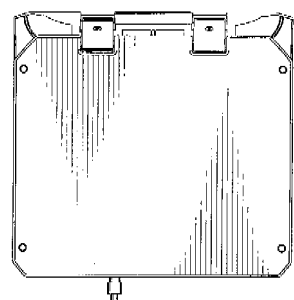
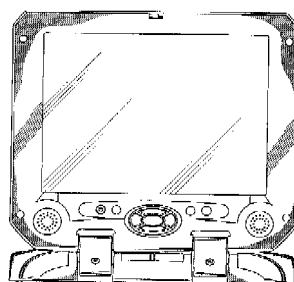
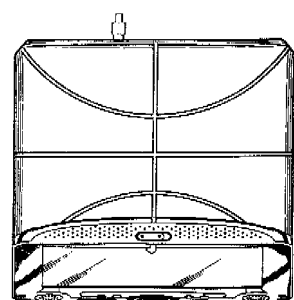
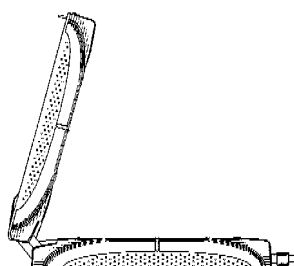
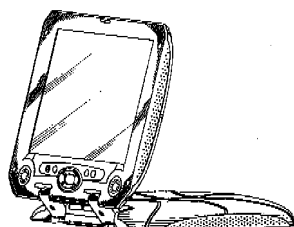
01 *Inschrijvingsnummer***35248-19***Nummer en dagtekening (dag en uur) van het depot*

79573-19 25.06.2002 , 15.35

02 *Vervaldatum*

25.06.2017

03 *Naam van de deposant*

Hannspree, Inc.

04 *Adres (straat en nummer) van de deposant*

11F, No. 480, Rueiguang Rd.

05 *Postcode, plaats en land van de deposant*

Neihu District, Taipei City 114, Taiwan

06 *Naam en adres van de gemachtigde of vermelding van het correspondentie-adres van de deposant*Octrooibureau Los en Stigter B.V.  
Weteringschans 96  
1017 XS Amsterdam  
Nederland.08 *Afbeelding van de tekening of het model*  
ZIE AFBEELDING(EN)



11 *Vermelding van het voortbrengsel gevolgd door de aanduiding van de klasse(n) en onderklasse(n)*

Beeldscherm (kl 14-02).

12 *Beschrijving van de kenmerkende eigenschappen van het nieuwe uiterlijk van het voortbrengsel; in voorkomend geval, vermelding van de onderdelen van de tekening of het model waarop de kleuren betrekking hebben*

Fig. 1: perspectiefisch vooraanzicht; fig. 2: rechterzij-aanzicht; fig. 3: bovenaanzicht; fig. 4: vooraanzicht; fig. 5: onderaanzicht; fig. 6: linkerzij-aanzicht; fig. 7: achteraanzicht.

13 *Recht van voorrang als bedoeld in artikel 4 van het verdrag van Parijs tot bescherming van de Industriële Eigendom*

Ver.St.v.Am., dd. 23 05 2002, nr. 29/161,144, LIN Roger.

14 *Vermelding van de naam van de werkelijke ontwerper van de tekening*

LIN Roger

18 *Dagtekening van de aanvraag van de vernieuwing*

19.06.2012

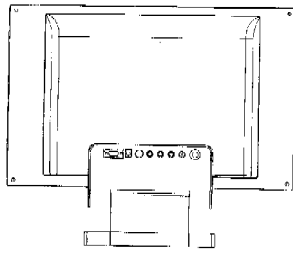
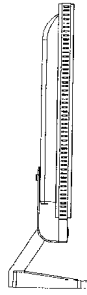
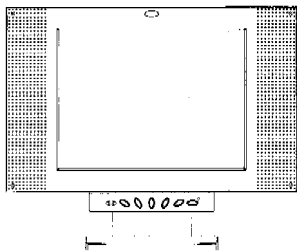
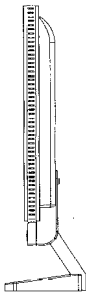
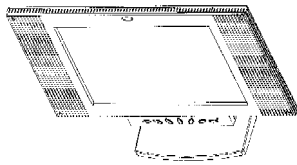

01 *Inschrijvingsnummer*

**35248-20**

*Nummer en dagtekening (dag en uur) van het depot*

79573-20 25.06.2002, 15.35

02 *Vervaldatum*

25.06.2017

03 *Naam van de deposant*

Hannspree, Inc.

04 *Adres (straat en nummer) van de deposant*

11F, No. 480, Rueiguang Rd.

05 *Postcode, plaats en land van de deposant*

Neihu District, Taipei City 114, Taiwan

06 *Naam en adres van de gemachtigde of vermelding van het correspondentie-adres van de deposant*

Octrooibureau Los en Stigter B.V.  
Weteringschans 96  
1017 XS Amsterdam  
Nederland.

08 *Afbeelding van de tekening of het model*

ZIE AFBEELDING(EN)

11 *Vermelding van het voortbrengsel gevolgd door de aanduiding van de klasse(n) en onderklasse(n)*

Beeldscherm (kl 14-02).

12 *Beschrijving van de kenmerkende eigenschappen van het nieuwe uiterlijk van het voortbrengsel; in voorkomend geval, vermelding van de onderdelen van de tekening of het model waarop de kleuren betrekking hebben*

Fig. 1: perspectiefisch vooraanzicht; fig. 2: rechterzij-aanzicht; fig. 3: bovenaanzicht; fig. 4: vooraanzicht; fig. 5: onderaanzicht; fig. 6: linkerzij-aanzicht; fig. 7: achteraanzicht.

13 *Recht van voorrang als bedoeld in artikel 4 van het verdrag van Parijs tot bescherming van de Industriële Eigendom*

Ver.St.v.Am., dd. 06 05 2002, nr. 29/160,339, LIN Roger.

14 *Vermelding van de naam van de werkelijke ontwerper van de tekening*

LIN Roger

18 *Dagtekening van de aanvraag van de vernieuwing*

19.06.2012

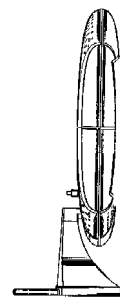
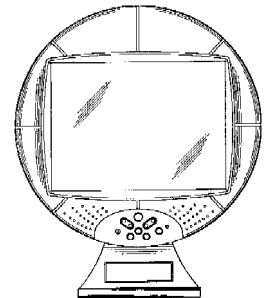
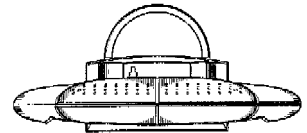
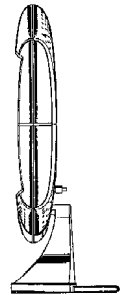
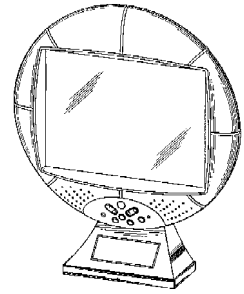

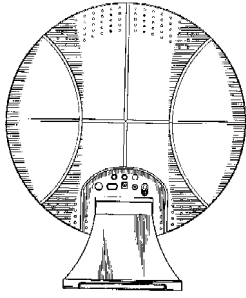

01 *Inschrijvingsnummer*  
**35248-21**

*Nummer en dagtekening (dag en uur) van het depot*  
79573-22 25.06.2002 , 15.35

02 *Vervaldatum*  
25.06.2017

03 *Naam van de deposant*  
Hannspree, Inc.

04 *Adres (straat en nummer) van de deposant*  
11F, No. 480, Rueiguang Rd.

05 *Postcode, plaats en land van de deposant*  
Neihu District, Taipei City 114, Taiwan

06 *Naam en adres van de gemachtigde of vermelding van het correspondentie-adres van de deposant*

Octrooibureau Los en Stigter B.V.  
Weteringschans 96  
1017 XS Amsterdam  
Nederland.

08 *Afbeelding van de tekening of het model*  
ZIE AFBEELDING(EN)

11 *Vermelding van het voortbrengsel gevolgd door de aanduiding van de klasse(n) en onderklasse(n)*  
Beeldscherm (kl 14-02).

12 *Beschrijving van de kenmerkende eigenschappen van het nieuwe uiterlijk van het voortbrengsel; in voorkomend geval, vermelding van de onderdelen van de tekening of het model waarop de kleuren betrekking hebben*  
Fig. 1: perspectivisch vooraanzicht; fig. 2: rechterzij aanzicht; fig. 3: bovenaanzicht; fig. 4: vooraanzicht; fig. 5: onderaanzicht; fig. 6: linkerzij aanzicht; fig. 7: achteraanzicht.

13 *Recht van voorrang als bedoeld in artikel 4 van het verdrag van Parijs tot bescherming van de Industriële Eigendom*  
Taiwan, dd. 24 04 2002, nr. 91302574, LIN Roger.

14 *Vermelding van de naam van de werkelijke ontwerper van de tekening*  
LIN Roger

18 *Dagtekening van de aanvraag van de vernieuwing*  
19.06.2012

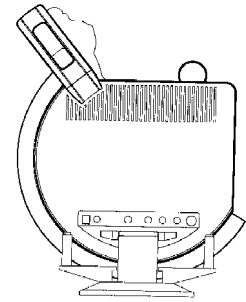
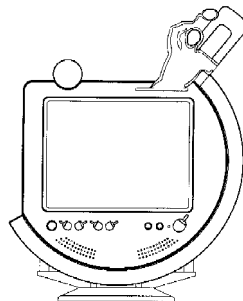
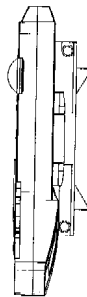
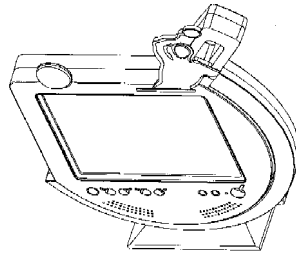

01 *Inschrijvingsnummer*  
**35248-22**

*Nummer en dagtekening (dag en uur) van het depot*  
79573-23 25.06.2002 , 15.35

02 *Vervaldatum*  
25.06.2017

03 *Naam van de deposant*  
Hannspree, Inc.

04 *Adres (straat en nummer) van de deposant*  
11F, No. 480, Rueiguang Rd.

05 *Postcode, plaats en land van de deposant*  
Neihu District, Taipei City 114, Taiwan

06 *Naam en adres van de gemachtigde of vermelding van het correspondentie-adres van de deposant*

Octrooibureau Los en Stigter B.V.  
Weteringschans 96  
1017 XS Amsterdam  
Nederland.

08 *Afbeelding van de tekening of het model*  
ZIE AFBEELDING(EN)

11 *Vermelding van het voortbrengsel gevolgd door de aanduiding van de klasse(n) en onderklasse(n)*  
Beeldscherm (kl 14-02).

12 *Beschrijving van de kenmerkende eigenschappen van het nieuwe uiterlijk van het voortbrengsel; in voorkomend geval, vermelding van de onderdelen van de tekening of het model waarop de kleuren betrekking hebben*  
Fig. 1: perspectivisch vooraanzicht; fig. 2: rechterzij aanzicht; fig. 3: bovenaanzicht; fig. 4: vooraanzicht; fig. 5: onderaanzicht; fig. 6: linkerzij aanzicht; fig. 7: achteraanzicht; fig. 8: perspectivisch achteraanzicht.

13 *Recht van voorrang als bedoeld in artikel 4 van het verdrag van Parijs tot bescherming van de Industriële Eigendom*  
Taiwan, dd. 24 04 2002, nr. 913601895, LIN Roger.

14 *Vermelding van de naam van de werkelijke ontwerper van de tekening*  
LIN Roger

18 *Dagtekening van de aanvraag van de vernieuwing*  
19.06.2012

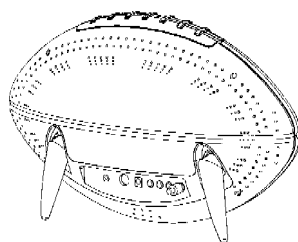
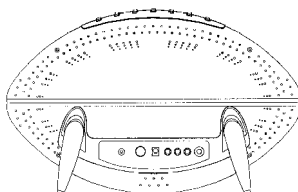
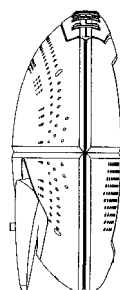
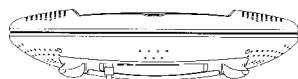
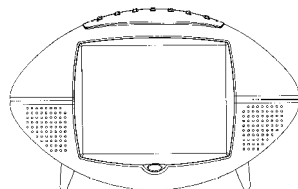
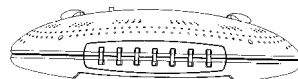
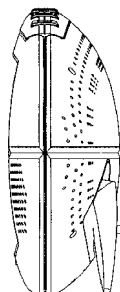
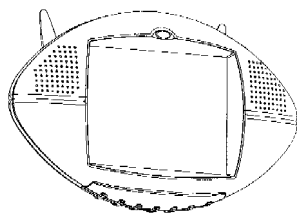

01 *Inschrijvingsnummer*

**35248-23**

*Nummer en dagtekening (dag en uur) van het depot*

79573-24 25.06.2002 , 15.35

02 *Vervaldatum*

25.06.2017

03 *Naam van de deposant*

Hannspree, Inc.

04 *Adres (straat en nummer) van de deposant*

11F, No. 480, Rueiguang Rd.

05 *Postcode, plaats en land van de deposant*

Neihu District, Taipei City 114, Taiwan

06 *Naam en adres van de gemachtigde of vermelding van het correspondentie-adres van de deposant*

Octrooibureau Los en Stigter B.V.

Weteringschans 96

1017 XS Amsterdam

Nederland.

08 *Afbeelding van de tekening of het model*

ZIE AFBEELDING(EN)

11 *Vermelding van het voortbrengsel gevolgd door de aanduiding van de klasse(n) en onderklasse(n)*

Beeldscherm (kl 14-02).

12 *Beschrijving van de kenmerkende eigenschappen van het nieuwe uiterlijk van het voortbrengsel; in voorkomend geval, vermelding van de onderdelen van de tekening of het model waarop de kleuren betrekking hebben*

Fig. 1: perspectivisch vooraanzicht; fig. 2: rechterzij aanzicht; fig. 3: bovenaanzicht; fig. 4: vooraanzicht; fig. 5: onderaanzicht; fig. 6: linkerzij aanzicht; fig. 7: achteraanzicht.

13 *Recht van voorrang als bedoeld in artikel 4 van het verdrag van Parijs tot bescherming van de Industriële Eigendom*

Taiwan, nr. 91301896, dd. 24 04 2002, LIN Roger.

14 *Vermelding van de naam van de werkelijke ontwerper van de tekening*

LIN Roger

18 *Dagtekening van de aanvraag van de vernieuwing*

19.06.2012

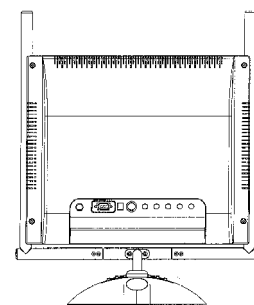
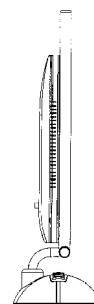
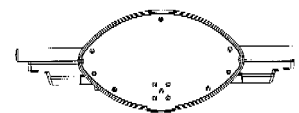
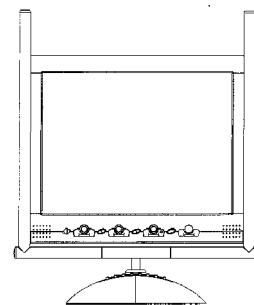
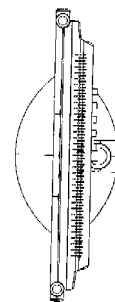
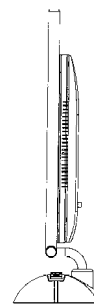
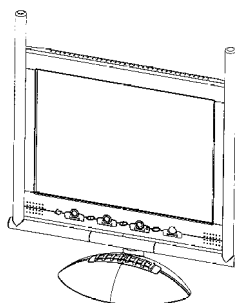

01 *Inschrijvingsnummer***35248-24***Nummer en dagtekening (dag en uur) van het depot*

79573-25 25.06.2002 , 15.35

02 *Vervaldatum*

25.06.2017

03 *Naam van de deposant*

Hannspree, Inc.

04 *Adres (straat en nummer) van de deposant*

11F, No. 480, Rueiguang Rd.

05 *Postcode, plaats en land van de deposant*

Neihu District, Taipei City 114, Taiwan

06 *Naam en adres van de gemachtigde of vermelding van het correspondentie-adres van de deposant*

Octrooibureau Los en Stigter B.V.

Weteringschans 96

1017 XS Amsterdam

Nederland.

08 *Afbeelding van de tekening of het model*

ZIE AFBEELDING(EN)

11 *Vermelding van het voortbrengsel gevolgd door de aanduiding van de klasse(n) en onderklasse(n)*

Beeldscherm (kl 14-02).

12 *Beschrijving van de kenmerkende eigenschappen van het nieuwe uiterlijk van het voortbrengsel; in voorkomend geval, vermelding van de onderdelen van de tekening of het model waarop de kleuren betrekking hebben*

Fig. 1: perspectivisch vooraanzicht; fig. 2: rechterzij aanzicht; fig. 3: bovenaanzicht; fig. 4: vooraanzicht; fig. 5: onderaanzicht; fig. 6: linkerzij aanzicht; fig. 7: achteraanzicht.

14 *Vermelding van de naam van de werkelijke ontwerper van de tekening*

LIN Roger

18 *Dagtekening van de aanvraag van de vernieuwing*

19.06.2012

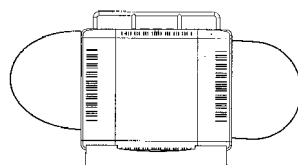
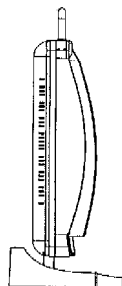
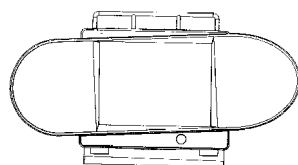
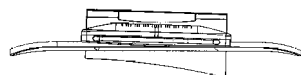
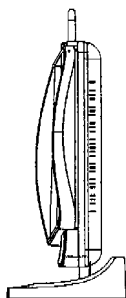
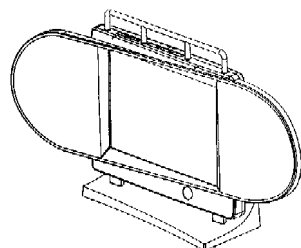
01 *Inschrijvingsnummer***35248-25***Nummer en dagtekening (dag en uur) van het depot*

79573-26 25.06.2002 , 15.35

02 *Vervaldatum*

25.06.2017

03 *Naam van de deposant*

Hannspree, Inc.

04 *Adres (straat en nummer) van de deposant*

11F, No. 480, Rueiguang Rd.

05 *Postcode, plaats en land van de deposant*

Neihu District, Taipei City 114, Taiwan

06 *Naam en adres van de gemachtigde of vermelding van het correspondentie-adres van de deposant*

Octrooibureau Los en Stigter B.V.

Weteringschans 96

1017 XS Amsterdam

Nederland.

08 *Afbeelding van de tekening of het model*

ZIE AFBEELDING(EN)

11 *Vermelding van het voortbrengsel gevolgd door de aanduiding van de klasse(n) en onderklasse(n)*

Beeldscherm (kl 14-02).

12 *Beschrijving van de kenmerkende eigenschappen van het nieuwe uiterlijk van het voortbrengsel; in voorkomend geval, vermelding van de onderdelen van de tekening of het model waarop de kleuren betrekking hebben*

Fig. 1: perspectivisch vooraanzicht; fig. 2: rechterzij aanzicht; fig. 3: bovenaanzicht; fig. 4: vooraanzicht; fig. 5: onderaanzicht; fig. 6: linkerzij aanzicht; fig. 7: achteraanzicht.

14 *Vermelding van de naam van de werkelijke ontwerper van de tekening*

ZUEGE Brad; HOEHN Holger; HEUSDENS Marco; BLOEM Reinier; CHU White

18 *Dagtekening van de aanvraag van de vernieuwing*

19.06.2012

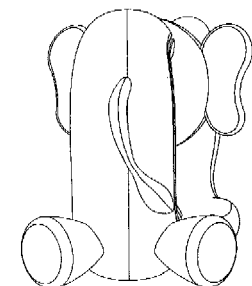
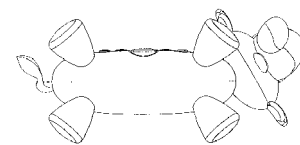
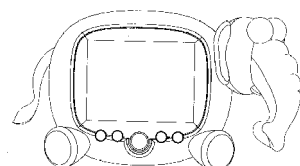
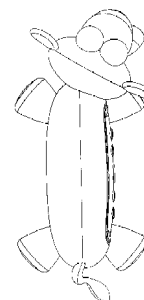
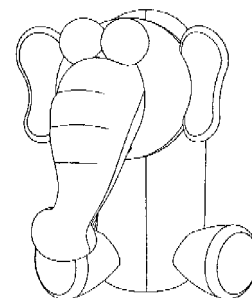
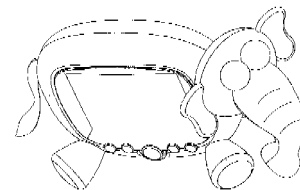

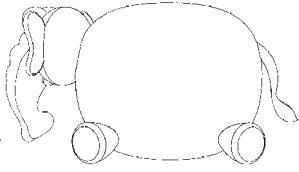

01 *Inschrijvingsnummer*  
**35248-26**

*Nummer en dagtekening (dag en uur) van het depot*

79573-27 25.06.2002 , 15.35

02 *Vervaldatum*  
25.06.2017

03 *Naam van de deposant*  
Hannspree, Inc.

04 *Adres (straat en nummer) van de deposant*  
11F, No. 480, Rueiguang Rd.

05 *Postcode, plaats en land van de deposant*  
Neihu District, Taipei City 114,  
Taiwan

06 *Naam en adres van de gemachtigde of vermelding van het correspondentie-adres van de deposant*  
Octrooibureau Los en Stigter B.V.  
Weteringschans 96  
1017 XS Amsterdam  
Nederland.

08 *Afbeelding van de tekening of het model*  
ZIE AFBEELDING(EN)

11 *Vermelding van het voortbrengsel gevolgd door de aanduiding van de klasse(n) en onderklasse(n)*  
Beeldscherm (kl 14-02).

12 *Beschrijving van de kenmerkende eigenschappen van het nieuwe uiterlijk van het voortbrengsel; in voorkomend geval, vermelding van de onderdelen van de tekening of het model waarop de kleuren betrekking hebben*

Fig. 1: perspectiefisch vooraanzicht in de eerste uitvoering van de LCD display zonder netten; fig. 2: rechterzij aanzicht met de uitvoeringsvorm getoond in fig. 1; fig. 3: bovenaanzicht met de uitvoeringsvorm getoond in fig. 1; fig. 4: vooraanzicht met de uitvoeringsvorm getoond in fig. 1; fig. 5: onderaanzicht met de uitvoeringsvorm getoond in fig. 1; fig. 6: linkerzij-aanzicht met de uitvoeringsvorm getoond in fig. 1; fig. 7: achteraanzicht met de uitvoeringsvorm getoond in fig. 1.

14 *Vermelding van de naam van de werkelijke ontwerper van de tekening*  
LIN Roger

18 *Dagtekening van de aanvraag van de vernieuwing*  
19.06.2012

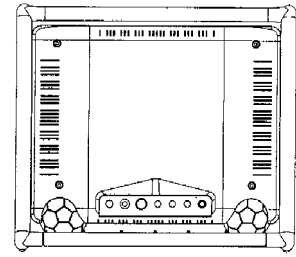
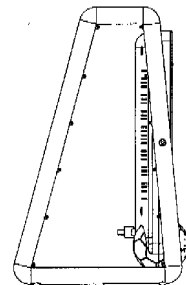
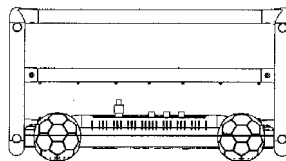
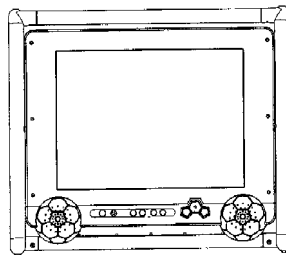
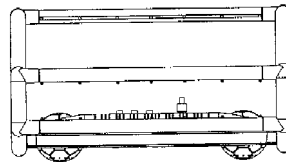
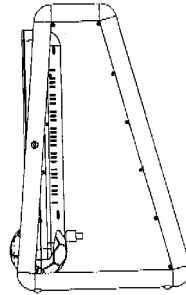
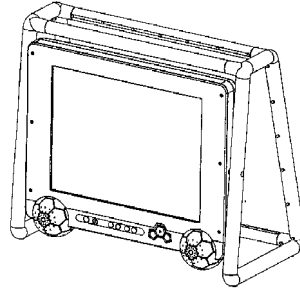

01 *Inschrijvingsnummer*  
**35248-27**

*Nummer en dagtekening (dag en uur) van het depot*

79573-28 25.06.2002 , 15.35

02 *Vervaldatum*  
25.06.2017

03 *Naam van de deposant*  
Hannspree, Inc.

04 *Adres (straat en nummer) van de deposant*  
11F, No. 480, Rueiguang Rd.

05 *Postcode, plaats en land van de deposant*  
Neihu District, Taipei City 114,  
Taiwan

06 *Naam en adres van de gemachtigde of vermelding van het correspondentie-adres van de deposant*  
Octrooibureau Los en Stigter B.V.  
Weteringschans 96  
1017 XS Amsterdam  
Nederland.

08 *Afbeelding van de tekening of het model*  
ZIE AFBEELDING(EN)

11 *Vermelding van het voortbrengsel gevolgd door de aanduiding van de klasse(n) en onderklasse(n)*  
Beeldscherm (kl 14-02).

12 *Beschrijving van de kenmerkende eigenschappen van het nieuwe uiterlijk van het voortbrengsel; in voorkomend geval, vermelding van de onderdelen van de tekening of het model waarop de kleuren betrekking hebben*

Fig. 8: perspectiefisch vooraanzicht van de LCD display bedekt met een hoes; fig. 9: rechterzij-aanzicht met de uitvoeringsvorm getoond in fig. 8; fig. 10: bovenaanzicht met de uitvoeringsvorm getoond in fig. 8; fig. 11: vooraanzicht met de uitvoeringsvorm getoond in fig. 8; fig. 12: onderaanzicht met de uitvoeringsvorm getoond in fig. 8; fig. 13: linkerzij-aanzicht met de uitvoeringsvorm getoond in fig. 8; fig. 14: achteraanzicht met de uitvoeringsvorm getoond in fig. 8.

13 *Recht van voorrang als bedoeld in artikel 4 van het verdrag van Parijs tot bescherming van de Industriële Eigendom*  
Ver.St.v.Am., dd. 22 05 2002, nr. 29/  
161,058, LIN Roger.

14 *Vermelding van de naam van de werkelijke ontwerper van de tekening*  
LIN Roger

18 *Dagtekening van de aanvraag van de vernieuwing*  
19.06.2012

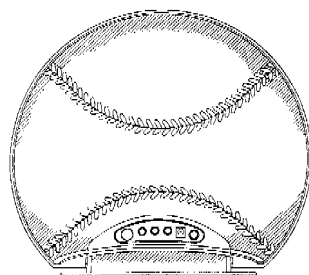
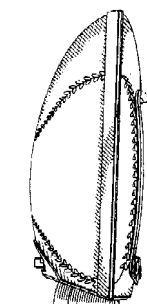
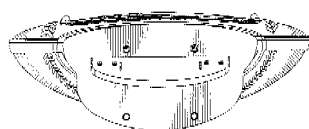
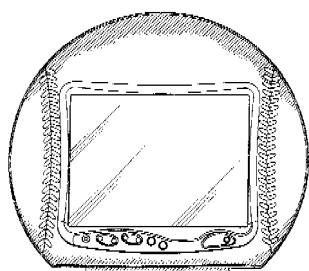
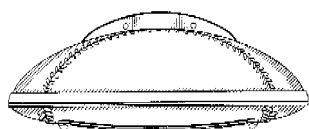
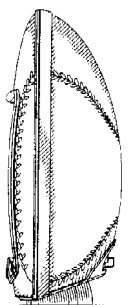
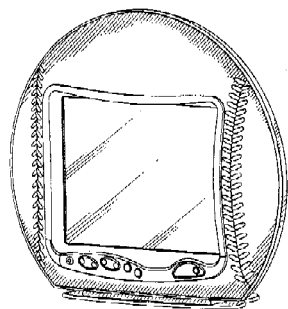

01 *Inschrijvingsnummer*  
**35248-28**

*Nummer en dagtekening (dag en uur) van het depot*

79573-29 25.06.2002, 15.35

02 *Vervaldatum*

25.06.2017

03 *Naam van de deposant*

Hannspree, Inc.

04 *Adres (straat en nummer) van de deposant*

11F, No. 480, Rueiguang Rd.

05 *Postcode, plaats en land van de deposant*

Neihu District, Taipei City 114, Taiwan

06 *Naam en adres van de gemachtigde of vermelding van het correspondentie-adres van de deposant*

Octrooibureau Los en Stigter B.V.

Weteringschans 96

1017 XS Amsterdam

Nederland.

08 *Afbeelding van de tekening of het model*

ZIE AFBEELDING(EN)

11 *Vermelding van het voortbrengsel gevolgd door de aanduiding van de klasse(n) en onderklasse(n)*

Beeldscherm (kl 14-02).

12 *Beschrijving van de kenmerkende eigenschappen van het nieuwe uiterlijk van het voortbrengsel; in voorkomend geval, vermelding van de onderdelen van de tekening of het model waarop de kleuren betrekking hebben*

Fig. 8: perspectiefisch vooraanzicht van de LCD display zoals in fig. 1 met netten; fig. 9 rechterzij-aanzicht met de uitvoeringsvorm getoond in fig. 8; fig. 10 bovenaanzicht met de uitvoeringsvorm getoond in fig. 8; fig. 11: vooraanzicht met de uitvoeringsvorm getoond in fig. 8; fig. 12: onderaanzicht met de uitvoeringsvorm getoond in fig. 8; fig. 13: linkerzij-aanzicht met de uitvoeringsvorm getoond in fig. 8; fig. 14: achteraanzicht met de uitvoeringsvorm getoond in fig. 8.

14 *Vermelding van de naam van de werkelijke ontwerper van de tekening*

LIN Roger

18 *Dagtekening van de aanvraag van de vernieuwing*

19.06.2012

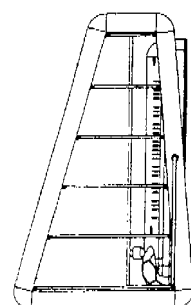
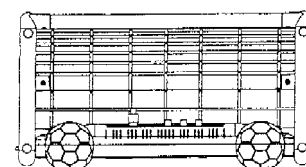
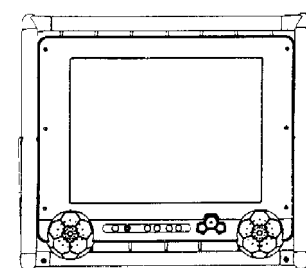
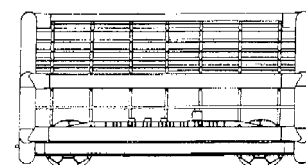
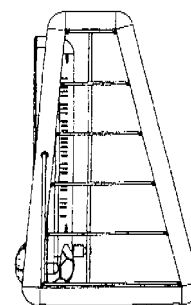
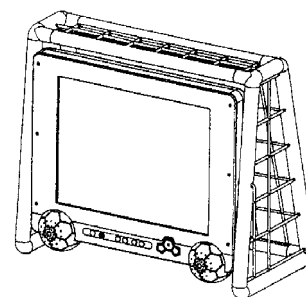

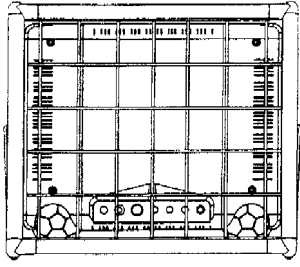

- 01 *Inschrijvingsnummer*  
**35337-00**  
*Nummer en dagtekening (dag en uur) van het depot*  
80178-00 20.12.2002 , 14.00
- 02 *Vervaldatum*  
20.12.2017
- 03 *Naam van de deposant*  
Polydaun International B.V.
- 04 *Adres (straat en nummer) van de deposant*  
Edisonstraat 82
- 05 *Postcode, plaats en land van de deposant*  
6902 PK Zevenaar,  
Nederland
- 06 *Naam en adres van de gemachtigde of vermelding van het correspondentie-adres van de deposant*  
Novagraaf Nederland B.V.  
Hogehilweg 3  
1101 CA Amsterdam-Zuidoost  
Nederland.
- 08 *Afbeelding van de tekening of het model*  
ZIE AFBEELDING(EN)
- 11 *Vermelding van het voortbrengsel gevolgd door de aanduiding van de klasse(n) en onderklasse(n)*  
Bed bretel (kl 6-99).
- 18 *Dagtekening van de aanvraag van de vernieuwing*  
18.06.2012

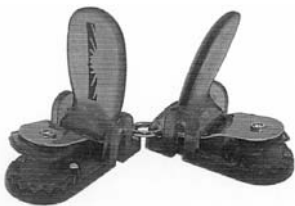

- 01 *Inschrijvingsnummer*  
**35471-01**  
*Nummer en dagtekening (dag en uur) van het depot*  
06539-01 11.12.2002 , 10.00
- 02 *Vervaldatum*  
11.12.2017
- 03 *Naam van de deposant*  
DHONDT Paul
- 04 *Adres (straat en nummer) van de deposant*  
Steenweg Deinze 43 A
- 05 *Postcode, plaats en land van de deposant*  
9810 Nazareth,  
België

- 08 *Afbeelding van de tekening of het model*  
ZIE AFBEELDING(EN)
- 11 *Vermelding van het voortbrengsel gevolgd door de aanduiding van de klasse(n) en onderklasse(n)*  
Afwerkingsprofiel voor paneel (kl 25-01).
- 14 *Vermelding van de naam van de werkelijke ontwerper van de tekening*  
DHONDT Paul
- 18 *Dagtekening van de aanvraag van de vernieuwing*  
06.06.2012

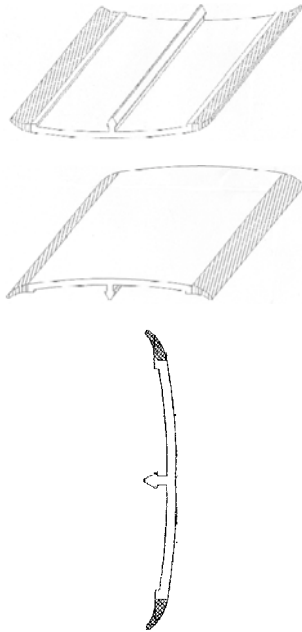

- 01 *Inschrijvingsnummer*  
**35471-02**  
*Nummer en dagtekening (dag en uur) van het depot*  
06539-02 11.12.2002 , 10.00
- 02 *Vervaldatum*  
11.12.2017
- 03 *Naam van de deposant*  
DHONDT Paul
- 04 *Adres (straat en nummer) van de deposant*  
Steenweg Deinze 43 A
- 05 *Postcode, plaats en land van de deposant*  
9810 Nazareth,  
België
- 08 *Afbeelding van de tekening of het model*  
ZIE AFBEELDING(EN)
- 11 *Vermelding van het voortbrengsel gevolgd door de aanduiding van de klasse(n) en onderklasse(n)*  
Afwerkingsprofiel voor paneel (kl 25-01).
- 14 *Vermelding van de naam van de werkelijke ontwerper van de tekening*  
DHONDT Paul
- 18 *Dagtekening van de aanvraag van de vernieuwing*  
06.06.2012

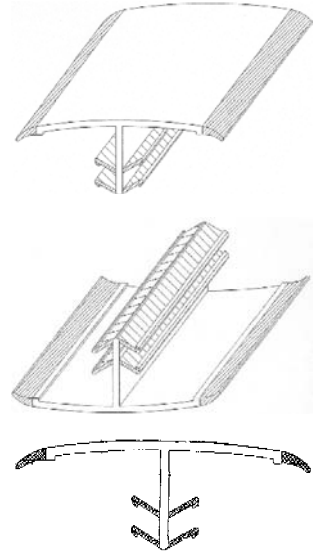

- 01 *Inschrijvingsnummer*  
**35471-03**  
*Nummer en dagtekening (dag en uur) van het depot*  
06539-03 11.12.2002 , 10.00
- 02 *Vervaldatum*  
11.12.2017
- 03 *Naam van de deposant*  
DHONDT Paul
- 04 *Adres (straat en nummer) van de deposant*  
Steenweg Deinze 43 A
- 05 *Postcode, plaats en land van de deposant*  
9810 Nazareth,  
België
- 08 *Afbeelding van de tekening of het model*  
ZIE AFBEELDING(EN)
- 11 *Vermelding van het voortbrengsel gevolgd door de aanduiding van de klasse(n) en onderklasse(n)*  
Afwerkingsprofiel voor paneel (kl 25-01).
- 14 *Vermelding van de naam van de werkelijke ontwerper van de tekening*  
DHONDT Paul
- 18 *Dagtekening van de aanvraag van de vernieuwing*  
06.06.2012

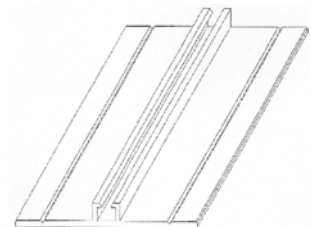

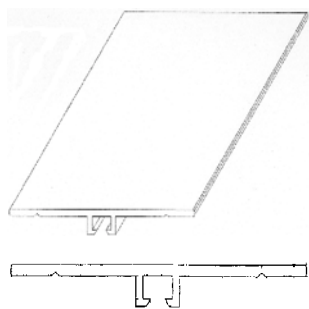

- 01 *Inschrijvingsnummer*  
**36050-01**  
*Nummer en dagtekening (dag en uur) van het depot*  
80837-01 21.11.2003 , 23.59
- 02 *Vervaldatum*  
21.11.2017
- 03 *Naam van de deposant*  
Joannes, Anthonius, Maria Rademaker  
h.o.d.n. Ibis Productvernieuwers
- 04 *Adres (straat en nummer) van de deposant*  
Californiëdreef 39 d
- 05 *Postcode, plaats en land van de deposant*  
3565 BK Utrecht,  
Nederland
- 08 *Afbeelding van de tekening of het model*  
ZIE AFBELDING(EN)
- 11 *Vermelding van het voortbrengsel gevolgd door de aanduiding van de klasse(n) en onderklasse(n)*  
Uitvaartkist (kl 6-04).
- 14 *Vermelding van de naam van de werkelijke ontwerper van de tekening*  
FLEUR René; RADEMAKER Hans
- 18 *Dagtekening van de aanvraag van de vernieuwing*  
08.06.2012

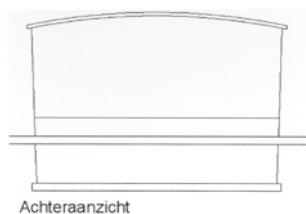
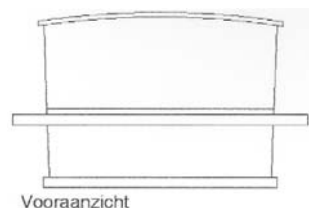

- 01 *Inschrijvingsnummer*  
**36050-02**  
*Nummer en dagtekening (dag en uur) van het depot*  
80837-02 21.11.2003 , 23.59
- 02 *Vervaldatum*  
21.11.2017
- 03 *Naam van de deposant*  
Joannes, Anthonius, Maria Rademaker  
h.o.d.n. Ibis Productvernieuwers
- 04 *Adres (straat en nummer) van de deposant*  
Californiëdreef 39 d
- 05 *Postcode, plaats en land van de deposant*  
3565 BK Utrecht,  
Nederland
- 08 *Afbeelding van de tekening of het model*  
ZIE AFBELDING(EN)
- 11 *Vermelding van het voortbrengsel gevolgd door de aanduiding van de klasse(n) en onderklasse(n)*  
Draagbaar voor uitvaartkist (kl 06-04).
- 14 *Vermelding van de naam van de werkelijke ontwerper van de tekening*  
FLEUR René; RADEMAKER Hans
- 18 *Dagtekening van de aanvraag van de vernieuwing*  
08.06.2012

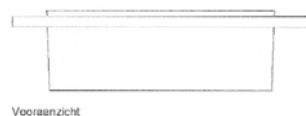
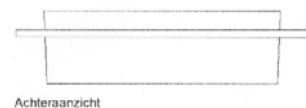

- 01 *Inschrijvingsnummer*  
**36050-03**  
*Nummer en dagtekening (dag en uur) van het depot*  
80837-03 21.11.2003 , 23.59
- 02 *Vervaldatum*  
21.11.2017
- 03 *Naam van de deposant*  
Joannes, Anthonius, Maria Rademaker  
h.o.d.n. Ibis Productvernieuwers
- 04 *Adres (straat en nummer) van de deposant*  
Californiëdreef 39 d
- 05 *Postcode, plaats en land van de deposant*  
3565 BK Utrecht,  
Nederland
- 08 *Afbeelding van de tekening of het model*  
ZIE AFBELDING(EN)
- 11 *Vermelding van het voortbrengsel gevolgd door de aanduiding van de klasse(n) en onderklasse(n)*  
Draagbaar voor uitvaartkist (kl 6-04).
- 14 *Vermelding van de naam van de werkelijke ontwerper van de tekening*  
FLEUR René; RADEMAKER Hans
- 18 *Dagtekening van de aanvraag van de vernieuwing*  
08.06.2012

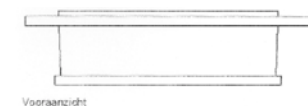
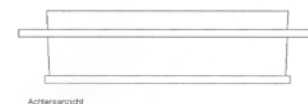
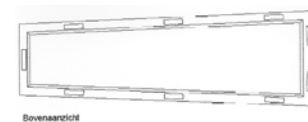

- 01 *Inschrijvingsnummer*  
**36050-04**  
*Nummer en dagtekening (dag en uur) van het depot*  
80837-04 21.11.2003 , 23.59
- 02 *Vervaldatum*  
21.11.2017
- 03 *Naam van de deposant*  
Joannes, Anthonius, Maria Rademaker  
h.o.d.n. Ibis Productvernieuwers
- 04 *Adres (straat en nummer) van de deposant*  
Californiëdreef 39 d



- 05 *Postcode, plaats en land van de deposant*  
3565 BK Utrecht,  
Nederland
- 08 *Afbeelding van de tekening of het model*  
ZIE AFBEELDING(EN)
- 11 *Vermelding van het voortbrengsel gevolgd door de aanduiding van de klasse(n) en onderklasse(n)*  
Uitvaartkist (kl 6-04).
- 14 *Vermelding van de naam van de werkelijke ontwerper van de tekening*  
FLEUR René; RADEMAKER Hans
- 18 *Dagtekening van de aanvraag van de vernieuwing*  
08.06.2012

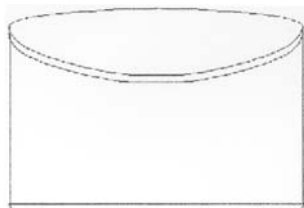

Vooraanzicht



Achteraanzicht

- 01 *Inschrijvingsnummer*  
**36050-05**  
*Nummer en dagtekening (dag en uur) van het depot*  
80837-05 21.11.2003 , 23.59
- 02 *Vervaldatum*  
21.11.2017

- 03 *Naam van de deposant*  
Joannes, Anthonius, Maria Rademaker  
h.o.d.n. Ibis Productvernieuwers
- 04 *Adres (straat en nummer) van de deposant*  
Californiëdreef 39 d
- 05 *Postcode, plaats en land van de deposant*  
3565 BK Utrecht,  
Nederland
- 08 *Afbeelding van de tekening of het model*  
ZIE AFBEELDING(EN)
- 11 *Vermelding van het voortbrengsel gevolgd door de aanduiding van de klasse(n) en onderklasse(n)*  
Uitvaartkist (kl 6-04).
- 14 *Vermelding van de naam van de werkelijke ontwerper van de tekening*  
FLEUR René; RADEMAKER Hans
- 18 *Dagtekening van de aanvraag van de vernieuwing*  
08.06.2012

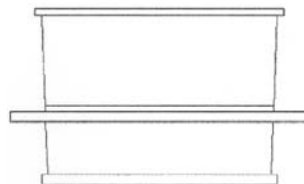

Vooraanzicht

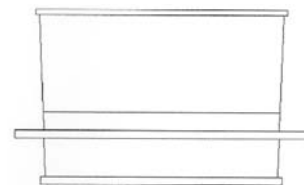

Achteraanzicht

- 01 *Inschrijvingsnummer*  
**36050-06**  
*Nummer en dagtekening (dag en uur) van het depot*  
80837-06 21.11.2003 , 23.59
- 02 *Vervaldatum*  
21.11.2017
- 03 *Naam van de deposant*  
Joannes, Anthonius, Maria Rademaker  
h.o.d.n. Ibis Productvernieuwers

- 04 *Adres (straat en nummer) van de deposant*  
Californiëdreef 39 d
- 05 *Postcode, plaats en land van de deposant*  
3565 BK Utrecht,  
Nederland
- 08 *Afbeelding van de tekening of het model*  
ZIE AFBEELDING(EN)
- 11 *Vermelding van het voortbrengsel gevolgd door de aanduiding van de klasse(n) en onderklasse(n)*  
Uitvaartkist (kl 6-04).
- 14 *Vermelding van de naam van de werkelijke ontwerper van de tekening*  
FLEUR René; RADEMAKER Hans
- 18 *Dagtekening van de aanvraag van de vernieuwing*  
08.06.2012

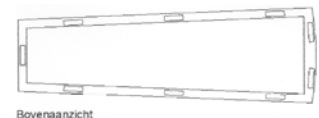

Bovenaanzicht

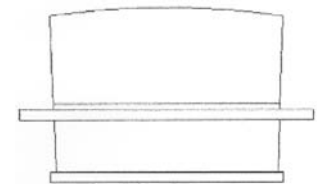

Vooraanzicht



Achteraanzicht

- 01 *Inschrijvingsnummer*  
**36050-07**  
*Nummer en dagtekening (dag en uur) van het depot*  
80837-07 21.11.2003 , 23.59
- 02 *Vervaldatum*  
21.11.2017
- 03 *Naam van de deposant*  
Joannes, Anthonius, Maria Rademaker  
h.o.d.n. Ibis Productvernieuwers
- 04 *Adres (straat en nummer) van de deposant*  
Californiëdreef 39 d

- 05 *Postcode, plaats en land van de deposant*  
3565 BK Utrecht,  
Nederland
- 08 *Afbeelding van de tekening of het model*  
ZIE AFBEELDING(EN)
- 11 *Vermelding van het voortbrengsel gevolgd door de aanduiding van de klasse(n) en onderklasse(n)*  
Uitvaartkist (kl 6-04).
- 14 *Vermelding van de naam van de werkelijke ontwerper van de tekening*  
FLEUR René; RADEMAKER Hans
- 18 *Dagtekening van de aanvraag van de vernieuwing*  
08.06.2012

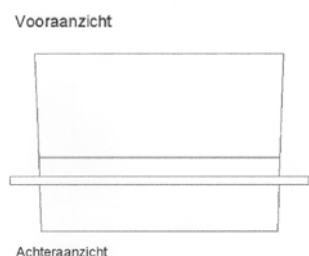
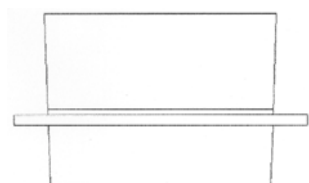

- 01 *Numéro d'enregistrement*  
**37268-00**  
*Numéro, date et heure du dépôt*  
82409-00 13.06.2007 , 17.26
- 02 *Date d'échéance*  
13.06.2017
- 03 *Nom du déposant*  
Les Fournisseurs Brevetés de la Cour de Belgique Asbl
- 04 *Adresse (rue et numéro) du déposant*  
Avenue Emile Demot 9
- 05 *Code postal, localité et pays du déposant*  
B-1000 Bruxelles,  
Belgique
- 06 *Nom et adresse du mandataire ou indication de l'adresse postale du déposant*  
PRONOVEM MARKS SA  
Avenue Josse Goffinlaan 158

B-1082 Bruxelles  
Belgique.

- 08 *Reproduction du dessin ou modèle*  
VOIR REPRODUCTION(S)
- 09 *Indication de la (des) couleur(s)*  
noir, jaune, rouge
- 11 *Indication du produit suivi de la (des) classe(s) et de la (des) sous-classe(s)*  
Couronne (cl 2-03; 21-01).
- 18 *Date de réception de la requête du renouvellement*  
04.06.2012



- 01 *Inscriptiesnummer*  
**37383-00**  
*Nummer en dagtekening (dag en uur) van het depot*  
82232-00 23.03.2007 , 08.00
- 02 *Vervaldatum*  
23.03.2017
- 03 *Naam van de deposant*  
Regine Kamp
- 04 *Adres (straat en nummer) van de deposant*  
Vondelstraat 31
- 05 *Postcode, plaats en land van de deposant*  
4819 HD Breda,  
Nederland
- 08 *Afbeelding van de tekening of het model*  
ZIE AFBEELDING(EN)
- 11 *Vermelding van het voortbrengsel gevolgd door de aanduiding van de klasse(n) en onderklasse(n)*  
Borstvoeding lintje (kl 02-01, 07).
- 14 *Vermelding van de naam van de werkelijke ontwerper van de tekening*  
VAN EWIIK Diana
- 18 *Dagtekening van de aanvraag van de vernieuwing*  
21.02.2012

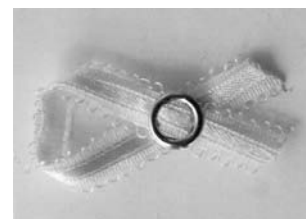

- 01 *Numéro d'enregistrement*  
**37435-00**  
*Numéro, date et heure du dépôt*  
06783-00 21.03.2007 , 09.00
- 02 *Date d'échéance*  
21.03.2017
- 03 *Nom du déposant*  
DECOSTER Michaël
- 04 *Adresse (rue et numéro) du déposant*  
Rue de la tête d'Orme 89
- 05 *Code postal, localité et pays du déposant*  
7700 Mouscron,  
Belgique
- 08 *Reproduction du dessin ou modèle*  
VOIR REPRODUCTION(S)
- 09 *Indication de la (des) couleur(s)*  
blanc, vert pomme
- 11 *Indication du produit suivi de la (des) classe(s) et de la (des) sous-classe(s)*  
Table basse (cl 6-03).
- 14 *Indication du nom du véritable créateur du dessin ou modèle*  
DECOSTER Michaël
- 18 *Date de réception de la requête du renouvellement*  
27.03.2012



01 *Inschrijvingsnummer*  
**37495-00**

*Nummer en dagtekening (dag en uur) van het depot*  
82514-00 20.12.2007 , 08.00

02 *Vervaldatum*  
20.12.2017

03 *Naam van de deposant*  
O-Original BV

04 *Adres (straat en nummer) van de deposant*  
Zeven Alleetjes 1, Postbus 445

05 *Postcode, plaats en land van de deposant*  
8000 AK Zwolle,  
Nederland

06 *Naam en adres van de gemachtigde of vermelding van het correspondentie-adres van de deposant*

E.L. Hooghiemstra  
J.H. van 't Hoffweg 20  
1402 VK Bussum  
Nederland.

08 *Afbeelding van de tekening of het model*  
ZIE AFBEELDING(EN)

11 *Vermelding van het voortbrengsel gevolgd door de aanduiding van de klasse(n) en onderklasse(n)*  
Kurk (kl 9-07).

12 *Beschrijving van de kenmerkende eigenschappen van het nieuwe uiterlijk van het voortbrengsel; in voorkomend geval, vermelding van de onderdelen van de tekening of het model waarop de kleuren betrekking hebben*  
Kurk met ontluichtingskanaaltje.

14 *Vermelding van de naam van de werkelijke ontwerper van de tekening*  
HOOGHIEMSTRA Erwin

18 *Dagtekening van de aanvraag van de vernieuwing*  
14.06.2012



01 *Inschrijvingsnummer*  
**37507-00**

*Nummer en dagtekening (dag en uur) van het depot*  
82540-00 20.12.2007 , 08.00

02 *Vervaldatum*  
20.12.2017

03 *Naam van de deposant*  
Haarman Installatietechniek vof

04 *Adres (straat en nummer) van de deposant*  
Lipperkerkstraat 12

05 *Postcode, plaats en land van de deposant*  
7511 DA Enschede,  
Nederland

08 *Afbeelding van de tekening of het model*  
ZIE AFBEELDING(EN)

11 *Vermelding van het voortbrengsel gevolgd door de aanduiding van de klasse(n) en onderklasse(n)*  
Berging voor een scooter (kl 25-03).

14 *Vermelding van de naam van de werkelijke ontwerper van de tekening*  
HAARMAN Henk

18 *Dagtekening van de aanvraag van de vernieuwing*  
14.06.2012

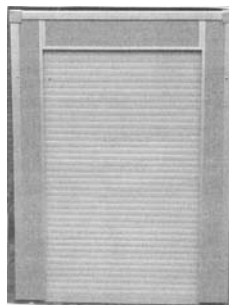

01 *Inschrijvingsnummer*  
**37558-00**

*Nummer en dagtekening (dag en uur) van het depot*  
82622-00 31.12.2007 , 08.00

02 *Vervaldatum*  
31.12.2017

03 *Naam van de deposant*  
Toon Uijtewaal

04 *Adres (straat en nummer) van de deposant*  
Markeweg 133

05 *Postcode, plaats en land van de deposant*  
9561 SJ Terapel,  
Nederland

08 *Afbeelding van de tekening of het model*  
ZIE AFBEELDING(EN)

11 *Vermelding van het voortbrengsel gevolgd door de aanduiding van de klasse(n) en onderklasse(n)*  
Stoel (kl 6-01).

14 *Vermelding van de naam van de werkelijke ontwerper van de tekening*  
UYTTEWAAL Toon

18 *Dagtekening van de aanvraag van de vernieuwing*  
06.06.2012



#@mmp 5305



## Rubriek VIII Rubrique VIII

*Beneluxdepots waarbij wijzigingen van de inschrijving van de tekening of het model in het register werden aangetekend (regel 3.1 van het Uitvoeringsreglement).*

- 01 Overdrachten
- 02 Licenties
- 03 Pandrechten
- 04 Beslagleggingen
- 05 Doorhalen van licenties, pand, beslag
- 06 Adreswijzigingen (houder)
- 07 Naamswijzigingen (houder)
- 08
  - a Wijzigingen van correspondentie-adres
  - b Aanstelling of wijziging van gemachtigde
  - c Naams- en adreswijzigingen van gemachtigde
  - d Naams- of adreswijzigingen van gemachtigde
- 09 Naams- en adreswijzigingen (houder)
- 10 Verbeteringen van schrijffouten
- 11 Overige verbeteringen

N.B - De na de tekst van een wijziging voorkomende aanduiding betreft een interne codering.  
 - Indien na de datum van aantekening de aanduidingen (1), (2), enz. voorkomen betekent dit dat bij de registraties gelijktijdig meerdere wijzigingen zijn aangetekend. Tevens geven deze aanduidingen de volgorde der wijzigingen aan.

*Dépôts Benelux auprès desquels sont enregistrées au registre des modifications de l'enregistrement du dessin ou modèle (règle 3.1 du Règlement d'exécution).*

- 01 Cessions
- 02 Licences
- 03 Droits de gage
- 04 Saisies
- 05 Radiation de licences, gages, saisies
- 06 Changement d'adresse (titulaire)
- 07 Changement de nom (titulaire)
- 08
  - a Changements d'adresse de correspondance
  - b Institution ou changement de mandataire
  - c Changements de nom et d'adresse du mandataire
  - d Changements de nom ou d'adresse du mandataire
- 09 Changement de nom et d'adresse (titulaire)
- 10 Corrections d'erreurs de plume
- 11 Autre rectifications

N.B - L'indication qui pourrait figurer après le texte d'une modification est un code interne.  
 - Si les indications (1), (2), etc. devaient figurer après la date de notification, cela signifie qu'il y a plusieurs modifications qui sont notifiées simultanément. Ces indications font également apparaître le rang des modifications.



## 1 OVERDRACHTEN CESSIONS

**17391-00, 19535-01/19535-03, 19985-01/19985-03**

*Overgegaan aan:*

Siemens Water Technologies Holding  
Delaware Corporation  
181 Thorn Hill Road  
Warrendale, Pennsylvania 15086,  
Ver.St.v.Am

(2) mut. 00008

00007-007;

Aangetekend: 16.02.2012 (1)

**17391-00, 19535-01/19535-03, 19985-01/19985-03**

*Overgegaan aan:*

Siemens Industry, Inc. Delaware  
Corporation  
3333 Old Milton Parkway  
Alpharetta, GA 3005-4437,  
Ver.St.v.Am

(1) mut. 00007

00008-007;

Aangetekend: 16.02.2012 (2)

**38531-00**

*Cession à:*

BUTAGAZ SAS  
47-53 rue Raspail  
92300 Levallois-Perret,  
France

00021-001;

Enregistré: 27.06.2012

**35866-00**

*Overgegaan aan:*

John GHEKIERE  
St-Katriensteenweg 89  
8520 Kuurne,  
België

00022-001;

Aangetekend: 03.07.2012

**33005-01/33005-02, 33005-11/33005-14, 33005-24/33005-25, 33005-30, 34817-01/34817-02, 34888-01/34888-03**

*Overgegaan aan:*

PITS N.V.  
Tweestationsstraat 80  
1070 Anderlecht,  
België

00033-014;

Aangetekend: 16.11.2011

**26106-01/26106-02**

*Overgegaan aan:*

Georgia-Pacific Consumer Products  
LP,  
Delaware limited Partnership  
133 Peachtree Street  
N.E. Atlanta, Georgia 30303,  
Ver.St.v.Am

00035-002;

Aangetekend: 04.11.2011

**33900-01/33900-02, 33900-04**

*Overgegaan aan:*

Dark at night Naamloze Vennootschap  
Vliegplein 43  
9991 Maldegem (Adegem),  
België

(2) mut. 200451

00043-003;

Aangetekend: 21.12.2011 (1)

**33501-00, 33502-00**

*Overgegaan aan:*

Dark at night Naamloze Vennootschap  
Vliegplein 43  
9991 Maldegem (Adegem),  
België

(2) mut. 200461

00044-002;

Aangetekend: 21.12.2011 (1)

## 3 PANDRECHTEN DROITS DE GAGE

**38124-01/38124-50**

*In pand gegeven aan:*

Triunfar B.V.  
Dijkstraat 79  
2675 AW Honselerdijk,  
Nederland

11003-050;

Aangetekend: 20.06.2012

**6**  
ADRESWIJZIGINGEN  
CHANGEMENTS  
D'ADRESSE

**38863-00**

*Adres gewijzigd in:*  
Franseweg 109, Postbus 30  
3920 DA Elst,

20012-001;

Aangetekend: 03.07.2012

**37453-00, 38271-00**

*Adres gewijzigd in:*  
Bartholt Enthesstraat 22  
1067 NV Amsterdam,

20042-002;

Aangetekend: 07.12.2011

**33900-01/33900-02, 33900-04**

*Adres gewijzigd in:*  
Beversesteenweg 565  
8800 Roeselare,

(1) mut. 000431

20045-003;

Aangetekend: 21.12.2011 (2)

**33501-00, 33502-00**

*Adres gewijzigd in:*  
Beversesteenweg 565  
8800 Roeselare,

(1) mut. 000441

20046-002;

Aangetekend: 21.12.2011 (2)

**7**  
NAAMSWIJZIGINGEN  
CHANGEMENTS DE  
NOM

**35147-00**

*Naam gewijzigd in:*  
NV Mars Belgium SA

30005-001;

Aangetekend: 18.06.2012

**37526-00**

*Naam gewijzigd in:*  
HZ Solutions b.v.

30006-001;

Aangetekend: 14.05.2012

**33176-00**

*Naam gewijzigd in:*  
Gnotec i Anderstorp AB

30007-001;

Aangetekend: 10.07.2012

**8b**  
AANSTELLING OF WIJ-  
ZIGING VAN  
GEMACHTIGDE  
INSTITUTION OU CHAN-  
GEMENT DE MANDA-  
TAIRE

**22482-00**

*Institution ou changement de mandataire:*  
Dennemeyer & Associates SA  
55 rue des Bruyères  
L-1274 Howald  
Luxembourg.

41015-001;

Enregistré: 04.04.2012

**28548-00**

*Institution ou changement de mandataire:*  
Dennemeyer & Associates SA  
55 rue des Bruyères  
L-1274 Howald  
Luxembourg.

41021-001;

Enregistré: 31.05.2012

**28936-00**

*Aanstelling of wijziging van gemachtigde:*  
Zacco Netherlands B.V.  
Nachtwachtlaan 20  
1058 EA Amsterdam  
Nederland.

41022-001;

Aangetekend: 01.06.2012

**34479-00**

*Aanstelling of wijziging van gemachtigde:*  
Bakker & Verkuijl BV  
Constantijn Office, Prinsenkade 4 H  
4811 VB Breda  
Nederland.

41023-001;

Aangetekend: 29.05.2012

**33731-00**

*Aanstelling of wijziging van gemachtigde:*

Elzas Noordzij B.V.  
De Lairessestraat 159  
1075 HK Amsterdam  
Nederland.

41024-001;

Aangetekend: 12.06.2012

---

**34597-00**

*Aanstelling of wijziging van gemachtigde:*

VEREENIGDE  
Johan de Wittlaan 7  
2517 JR Den Haag  
Nederland.

41025-001;

Aangetekend: 07.06.2012

---

**23226-00, 28767-05, 28960-02,  
29151-01, 34869-00**

*Aanstelling of wijziging van gemachtigde:*

Merk-Echt B.V.  
Keizerstraat 7  
4811 HL Breda  
Nederland.

41153-005;

Aangetekend: 21.10.2011

---

**33900-01/33900-02, 33900-04**

*Aanstelling of wijziging van gemachtigde:*

PRONOVEM MARKS SA  
Avenue Josse Goffinlaan 158  
B-1082 Bruxelles  
Belgique.

41171-003;

Aangetekend: 21.12.2011

---

**33501-00, 33502-00**

*Aanstelling of wijziging van gemachtigde:*

PRONOVEM MARKS SA  
Avenue Josse Goffinlaan 158  
B-1082 Bruxelles  
Belgique.

41172-002;

Aangetekend: 21.12.2011

---

## **11 OVERIGE VERBETERIN- GEN AUTRES RECTIFICA- TIONS**

---

**39031-13**

*Correctie:*

Dit nummer wordt opnieuw gepubli-  
ceerd i.v.m. foute publicatie van  
afbeeldingen (zie eerdere publicatie 07/  
2012).

80009-001;

Aangetekend: 24.07.2012

---

**33676-00**

*Correction de l'adresse (pays) en:*

"Danemark"

80010-001;

Enregistré: 25.07.2012

---

**36391-00**

*Rechtsvorm verbeterd in:*

YOPLAIT MARQUES, société en nom  
collectif

80011-001;

Aangetekend: 27.07.2012

---

#@mmpp 207



## Rubriek XIII Rubrique XIII

*Internationale inschrijvingen waarbij zijn aangetekend: (regel 3.2, lid 3 van het Uitvoeringsreglement).*

- a Nietigverklaring;
- b Vervallen verklaring;
- c Licentieverlening;
- d Pandrecht;
- e Beslaglegging;
- f Doorhaling der licentieverlening, pand, beslag.

*Enregistrements internationaux auprès desquels sont enregistrées: (règle 3.2, alinéa 3 du Règlement d'exécution).*

- a Des décisions d'annulation;
- b Des décisions d'extinction;
- c Des licences;
- d Gages;
- e Saisies;
- f Des radiations de licence, gages, saisies.





**13d**  
DOORHALING DER LICEN-  
TIEVERLENING  
RADIATIONS DE LICENCE

---

**041246**

*Doorhaling van het pandrecht verleend aan:*

Citibank, N.A.  
233 South Wacker Drive  
Chicago, IL 60606,  
Ver.St.v.Am

19001-001;

Aangetekend: 03.04.2012

---