Benelux-Modellenblad Recueil des Dessins ou Modèles Benelux

Inhoudsopgave Table des matières

Inhoudsopgave	
Table des matières	i
Algemeen	
Généralités	3
Inhoud van de rubrieken	
Contenu des rubriques	5
Mededeling	
Communication	9
Rubriek I	
Rubrique I	11
Rubriek III	
Rubrique III	27
Rubriek VII	
Rubrique VII	29
Rubriek VIII	
Rubrique VIII	113
OVERDRACHTEN	
CESSIONS.....	114
PANDRECHTEN	
DROITS DE GAGE.....	115
DOORHALEN VAN LICENTIES, PAND, BESLAG	
RADIATIONS DE LICENCES, GAGES, SAISIES.....	115
ADRESWIJZIGINGEN	
CHANGEMENTS D'ADRESSE	115
NAAMSWIJZIGINGEN	
CHANGEMENTS DE NOM.....	116
AANSTELLING of WIJZIGING VAN GEMACHTIGDE	
INSTITUTION ou CHANGEMENT DE MANDATAIRE	116
NAAMS- of ADRESWIJZIGING VAN GEMACHTIGDE	
CHANGEMENTS DE NOM ou D'ADRESSE DU MANDATAIRE.....	119
NAAMS- EN ADRESWIJZIGINGEN	
CHANGEMENTS DE NOM ET D'ADRESSE.....	119
OVERIGE VERBETERINGEN	
AUTRES RECTIFICATIONS.....	119

	Rubriek XIII	
	Rubrique XIII	121
	Doorhaling der licentieverlening	
	Radiations de licence.....	122
Index:	Gemachtigden	
	Mandataires	123
Index:	Deposanten	
	Déposants	127
Index:	Klassen en onderklassen	
	Classes et sous-classes	131
Index:	Produits	135
Index:	Producten	139



Algemeen Généralités

Adressen: **Benelux-Bureau voor de Intellectuele Eigendom**
Bordewijklaan 15
Postbus 90404
NL-2509 LK Den Haag
Nederland
T +31 70 349 11 11
F +31 70 347 57 08
Internet: www.boip.int
E-mail: info@boip.int

**Federale Overheidsdienst Economie, K.M.O.,
Middenstand & Energie**
Intellectuele Eigendom
North Gate III
Koning Albert II-laan, 16
B-1000 Brussel
België
T +32 2 277 52 97
F +32 2 277 52 77
Internet: www.mineco.fgov.be
E-mail: piie_dir@mineco.fgov.be

**Ministère de l'Economie et du Commerce
Extérieur**
Direction de la Propriété Intellectuelle
19-21, boulevard Royal
L-2449 Luxembourg
Groot-Hertogdom Luxemburg
T +352 478 41 87
F +352 22 26 60
Internet: www.eco.public.lu
E-mail: dpi@eco.etat.lu

Verschijningsdatum de 21ste van iedere maand of, indien het Benelux-Bureau voor de Intellectuele Eigendom op die dag is gesloten, op de eerste daarna volgende werkdag waarop het Bureau is geopend.

Openingstijden: Het Benelux-Bureau voor de Intellectuele Eigendom en de nationale diensten zijn voor het publiek geopend van maandag tot en met vrijdag van tien uur tot twaalf uur en van veertien uur tot zestien uur, behalve op feestdagen. Voor meer informatie kunt onze website (www.boip.int) raadplegen.

Inhoud

- A Alle ingeschreven gegevens betreffende Benelux-depots, bedoeld in de regel 3.13 sub a. van het Uitvoeringsreglement van het Benelux-verdrag inzake de intellectuele eigendom;
- B Alle ingeschreven gegevens betreffende internationale depots, bedoeld in regel 3.13 sub c. van het Uitvoeringsreglement van het Benelux-verdrag inzake de intellectuele eigendom;
- C Het feit van de inschrijving van de verklaring bedoeld regel 3.13 sub. d van het Uitvoeringsreglement van het Benelux-verdrag inzake de intellectuele eigendom;
- D Het feit van de inschrijving van de vordering tot opeising bedoeld regel 3.13 sub e. van het Uitvoeringsreglement van het Benelux-verdrag inzake de intellectuele eigendom.

Voor gespecificeerde inhoudsopgave wordt verwezen naar de volgende bladzijden.

Prijzen: € 8,- per losse aflevering (buiten het Beneluxgebied: € 9,-).
€ 79,- per jaarabonnement.
Deze prijs wordt verhoogd met € 8,- voor abonnementen buiten het Beneluxgebied.

Adresses: **Office Benelux de la Propriété intellectuelle**
Bordewijklaan 15
Boîte Postale 90404
NL-2509 LK La Haye
Pays-Bas
T +31 70 349 11 11
F +31 70 347 57 08
Internet: www.boip.int
E-mail: info@boip.int

**Service Public Fédéral Economie, P.M.E.,
Classes Moyennes & Energie**
Propriété intellectuelle
North Gate III
Boulevard du Roi Albert II, 16
B-1000 Bruxelles
Belgique
T +32 2 277 52 97
F +32 2 277 52 77
Internet: www.mineco.fgov.be
E-mail: piie_dir@mineco.fgov.be

**Ministère de l'Economie et du Commerce
Extérieur**
Direction de la Propriété Intellectuelle
19-21, boulevard Royal
L-2449 Luxembourg
Luxembourg
T +352 478 41 87
F +352 22 26 60
Internet: www.eco.public.lu
E-mail: dpi@eco.etat.lu

Date de parution le 21 de chaque mois ou en cas de fermeture de l'Office Benelux de la Propriété intellectuelle, le premier jour ouvrable qui suit.

Dates et heures d'ouverture: l'Office Benelux de la Propriété intellectuelle et les administrations nationales sont ouverts au public, du lundi au vendredi de dix heures à midi et de quatorze à seize heures, sauf les jours fériés. Pour plus d'informations veuillez consulter notre site internet (www.boip.int).

Contenu

- A Toutes les indications enregistrées relatives aux dépôts Benelux visées à la règle 3.13 sous a. du Règlement d'exécution de la Convention Benelux en matière de propriété intellectuelle;
- B Toutes les indications enregistrées relatives aux dépôts internationaux visées à 3.13 sous c. du Règlement d'exécution de la Convention Benelux en matière de propriété intellectuelle;
- C L'enregistrement de la déclaration visée à la règle 3.13 sous d. du Règlement d'exécution de la Convention Benelux en matière de propriété intellectuelle;
- D L'enregistrement de l'action en revendication visée à la règle 3.13 sous e. du Règlement d'exécution de la Convention Benelux en matière de propriété intellectuelle.

Pour la table des matières détaillée, se référer aux pages suivantes.

Prix: € 8,- par fascicule (en dehors du territoire Benelux: € 9,-).
€ 79,- par abonnement annuel.
Ce prix est augmenté de € 8,- pour les abonnements fournis en dehors du territoire Benelux.



Betaling:

Betaling van losse afleveringen en van jaarabonnementen kan plaats vinden door overschrijving of storting op een van de hierna genoemde rekeningen ten name van het Benelux-Bureau voor de Intellectuele Eigendom:

In Nederland:

- bankrekening 24 00 36 700 (Fortis),
IBAN: NL62 FTSB 0240 0367 00 BIC: FTSB NL2R.

In België:

- bankrekening 001-4318305-38(Fortis),
IBAN: BE24 0014 3183 0538 BIC: GEBA BEBB.

In Luxemburg:

- bankrekening LU50 0030 0556 7430 0000 (Fortis),
IBAN: LU50 0030 0556 7430 0000 BIC: BGLL LULL.

Paiement:

Le paiement des fascicules et des abonnements annuels peut être réglé, soit par virement ou versement à l'un des comptes suivants au nom de l'Office Benelux de la Propriété intellectuelle:

Aux Pays-Bas:

- compte bancaire 24 00 36 700 (Fortis),
IBAN: NL62 FTSB 0240 0367 00 BIC: FTSB NL2R.

En Belgique:

- compte bancaire 001-4318305-38 (Fortis),
IBAN: BE24 0014 3183 0538 BIC: GEBA BEBB.

Au Luxembourg:

- compte bancaire LU50 0030 0556 7430 0000 (Fortis),
IBAN: LU50 0030 0556 7430 0000 BIC: BGLL LULL.



Inhoud van de rubrieken

Contenu des rubriques

Rubriek I

Beneluxdepots ingeschreven overeenkomstig artikel 3.11 van het Benelux-verdrag inzake de intellectuele eigendom.

Volgorde van publicatie (voorafgegaan door codering):

- 01 Volgnummer van de inschrijving alsmede nummer en dagtekening (dag, uur en minuut) van het depot, datum van inschrijving;
- 02 Datum waarop de geldigheidsduur van de inschrijving verstrijkt;
- 03 Naam van de deposant;
- 04 Adres (straat);
- 05 Plaats en land;
- 06 In voorkomend geval, naam en adres van de gemachtigde of, in voorkomend geval, vermelding van het correspondentie-adres van de deposant;
- 08 Afbeelding(en) van de tekening of het model;
- 09 In voorkomend geval, vermelding van de kleur(en);
- 10 in voorkomend geval, nadere omschrijving van de onder code 09 genoemde kleur(en);
- 11 Vermelding van het voortbrengsel alsmede klasse(n) en onderklasse(n) aanduiding;
- 12 In voorkomend geval, vermelding van de kenmerkende eigenschappen van de tekening of het model;
- 13 In voorkomend geval, vermelding van het recht van voorrang als bedoeld in artikel 4 van het Verdrag van Parijs tot bescherming van de Industriële Eigendom;
- 14 In voorkomend geval, vermelding van de naam van de werkelijke ontwerper van de tekening of het model.

Rubriek II

Beneluxdepots ingeschreven overeenkomstig artikel 3.11 van het Benelux-verdrag inzake de intellectuele eigendom waarvan door de deposant opschorting van de publicatie van de inschrijving is gevraagd (artikel 3.12 van het Benelux-verdrag inzake de intellectuele eigendom).

Volgorde van publicatie (voorafgegaan door codering):

- 01 Volgnummer van de inschrijving, datum van inschrijving;
- 15 Vermelding van de termijn waarvoor opschorting van de publicatie werd gevraagd.

Rubriek III

Beneluxdepots ingeschreven overeenkomstig artikel 3.11 van het Benelux-verdrag inzake de intellectuele eigendom waarvan door de deposant opschorting van de publicatie van de inschrijving werd gevraagd.

Volgorde van publicatie (voorafgegaan door codering):

- 01 Volgnummer van de inschrijving alsmede nummer en dagtekening (dag, uur en minuut) van het depot, datum van inschrijving;
- 02 Datum waarop de geldigheidsduur van de inschrijving verstrijkt;
- 03 Naam van de deposant;
- 04 Adres (straat);
- 05 Plaats en land;
- 06 In voorkomend geval, naam en adres van de gemachtigde of, in voorkomend geval, vermelding van het correspondentie-adres van de deposant;
- 08 Afbeelding(en) van de tekening of het model;
- 09 In voorkomend geval, vermelding van de kleur(en);
- 10 in voorkomend geval, nadere omschrijving van de onder code 09 genoemde kleur(en);
- 11 Vermelding van het voortbrengsel alsmede klasse(n) en onderklasse(n) aanduiding;
- 12 In voorkomend geval, vermelding van de kenmerkende eigenschappen van de tekening of het model;
- 13 In voorkomend geval, vermelding van het recht van voorrang als bedoeld in artikel 4 van het Verdrag van Parijs tot bescherming van de Industriële Eigendom;
- 14 In voorkomend geval, vermelding van de naam van de werkelijke ontwerper van de tekening of het model;
- 15 Vermelding van de termijn waarvoor opschorting van de publicatie werd gevraagd.

Rubrique I

Dépôts Benelux enregistrés conformément aux dispositions de l'article 3.11 de la Convention Benelux en matière de propriété intellectuelle.

Ordre de la publication (précédé d'un code):

- 01 Numéro d'ordre de l'enregistrement ainsi que le numéro et la date (jour, heure et minute) du dépôt, la date d'enregistrement;
- 02 Date d'échéance de la durée de protection de l'enregistrement;
- 03 Nom du déposant;
- 04 Adresse (rue);
- 05 Localité et pays;
- 06 Le cas échéant, le nom et l'adresse du mandataire ou, le cas échéant, l'indication de l'adresse postale du déposant;
- 08 Reproduction(s) du dessin ou du modèle;
- 09 Le cas échéant, l'indication de la (des) couleur(s);
- 10 Le cas échéant, la description de la (des) couleur(s) mentionnée(s) au code 09;
- 11 Indication du produit ainsi que l'indication de la (des) classe(s) et de la (des) sous-classe(s);
- 12 Le cas échéant, l'indication des éléments caractéristiques du dessin ou du modèle;
- 13 Le cas échéant, l'indication du droit de priorité tel que visé à l'article 4 de la Convention de Paris pour la protection de la Propriété Industrielle;
- 14 Le cas échéant, l'indication du nom du véritable créateur du dessin ou du modèle.

Rubrique II

Dépôts Benelux enregistrés conformément aux dispositions de l'article 3.11 de la Convention Benelux en matière de propriété intellectuelle pour lesquels le déposant a demandé l'ajournement de la publication de l'enregistrement (article 3.12 de la Convention Benelux en matière de propriété intellectuelle).

Ordre de la publication (précédé d'un code):

- 01 Numéro d'ordre de l'enregistrement, la date d'enregistrement;
- 15 Indication de la période d'ajournement de la publication.

Rubrique III

Dépôts Benelux enregistrés conformément aux dispositions de l'article 3.11 de la Convention Benelux en matière de propriété intellectuelle pour lesquels le déposant avait demandé l'ajournement de la publication.

Ordre de la publication (précédé d'un code):

- 01 Numéro d'ordre de l'enregistrement ainsi que le numéro et la date (jour, heure et minute) du dépôt, la date d'enregistrement;
- 02 Date d'échéance de la durée de protection de l'enregistrement;
- 03 Nom du déposant;
- 04 Adresse (rue);
- 05 Localité et pays;
- 06 Le cas échéant, le nom et l'adresse du mandataire ou, le cas échéant, l'indication de l'adresse postale du déposant;
- 08 Reproduction(s) du dessin ou du modèle;
- 09 Le cas échéant, l'indication de la (des) couleur(s);
- 10 Le cas échéant, la description de la (des) couleur(s) mentionnée(s) au code 09;
- 11 Indication du produit ainsi que l'indication de la (des) classe(s) et de la (des) sous-classe(s);
- 12 Le cas échéant, l'indication des éléments caractéristiques du dessin ou du modèle;
- 13 Le cas échéant, l'indication du droit de priorité tel que visé à l'article 4 de la Convention de Paris pour la protection de la Propriété Industrielle;
- 14 Le cas échéant, l'indication du nom du véritable créateur du dessin ou du modèle;
- 15 Indication de la période d'ajournement de la publication.



Rubriek IV

Beneluxdepots ingeschreven overeenkomstig artikel 3.13 van het Benelux-verdrag inzake de intellectuele eigendom werd opgeschort (in strijd met de goede zeden of de openbare orde van één der Beneluxlanden).

Rubriek V

Beneluxdepots ingeschreven overeenkomstig artikel 3.11 van het Benelux-verdrag inzake de intellectuele eigendom waarvan de publicatie overeenkomstig artikel 3.13 van het Benelux-verdrag inzake de intellectuele eigendom werd opgeschort.

Volgorde van publicatie (voorafgegaan door codering):

- 01 Volgnummer van de inschrijving alsmede nummer en dagtekening (dag, uur en minuut) van het depot, datum van inschrijving;
- 02 Datum waarop de geldigheidsduur van de inschrijving verstrijkt;
- 03 Naam van de deposant;
- 04 Adres (straat);
- 05 Plaats en land;
- 06 In voorkomend geval, naam en adres van de gemachtigde of, in voorkomend geval, vermelding van het correspondentie-adres van de deposant;
- 08 Afbeelding(en) van de tekening of het model;
- 09 In voorkomend geval, vermelding van de kleur(en);
- 10 in voorkomend geval, nadere omschrijving van de onder code 09 genoemde kleur(en);
- 11 Vermelding van het voortbrengsel alsmede klasse(n) en onderklasse(n) aanduiding;
- 12 In voorkomend geval, vermelding van de kenmerkende eigenschappen van de tekening of het model;
- 13 In voorkomend geval, vermelding van het recht van voorrang als bedoeld in artikel 4 van het Verdrag van Parijs tot bescherming van de Industriële Eigendom;
- 14 In voorkomend geval, vermelding van de naam van de werkelijke ontwerper van de tekening of het model.

Rubriek VI

Beneluxdepots ingeschreven overeenkomstig artikel 3.11 van het Benelux-verdrag inzake de intellectuele eigendom waarvan een tweede publicatie is verricht (artikel 3.11, lid 3 van het Benelux-verdrag inzake de intellectuele eigendom).

Volgorde van publicatie (voorafgegaan door codering):

- 01 Volgnummer van de inschrijving alsmede nummer en dagtekening (dag, uur en minuut) van het depot, datum van inschrijving;
- 02 Datum waarop de geldigheidsduur van de inschrijving verstrijkt;
- 03 Naam van de deposant;
- 04 Adres (straat);
- 05 Plaats en land;
- 06 In voorkomend geval, naam en adres van de gemachtigde of, in voorkomend geval, vermelding van het correspondentie-adres van de deposant;
- 08 Afbeelding(en) van de tekening of het model;
- 09 In voorkomend geval, vermelding van de kleur(en);
- 10 in voorkomend geval, nadere omschrijving van onder code 09 genoemde kleur(en);
- 11 Vermelding van het voortbrengsel alsmede klasse(n) en onderklasse aanduiding;
- 12 In voorkomend geval, vermelding van de kenmerkende eigenschappen van de tekening of het model;
- 13 In voorkomend geval, vermelding van het recht van voorrang als bedoeld in artikel 4 van het Verdrag van Parijs tot bescherming van de Industriële Eigendom;
- 14 In voorkomend geval, vermelding van de naam van de werkelijke ontwerper van de tekening of het model;
- 15 In voorkomend geval, vermelding van de termijn waarvoor opschorting van de publicatie werd gevraagd.

Rubriek VII

Vernieuwingen van de overeenkomstig artikel 3.11 van het Benelux-verdrag inzake de intellectuele eigendom ingeschreven Beneluxdepots (artikel 3.14 van het Benelux-verdrag inzake de intellectuele eigendom).

Volgorde van publicatie (voorafgegaan door codering):

- 01 Volgnummer van de inschrijving alsmede nummer en dagtekening (dag, uur en minuut) van het depot, datum van inschrijving;
- 02 Datum waarop de geldigheidsduur van de inschrijving verstrijkt;
- 03 Naam van de deposant;
- 04 Adres (straat);
- 05 Plaats en land;
- 06 In voorkomend geval, naam en adres van de gemachtigde of, in voorkomend geval, vermelding van het correspondentie-adres van de deposant;
- 08 Afbeelding(en) van de tekening of het model;

Rubrique IV

Dépôts Benelux pour lesquels la publication a été ajournée conformément à l'article 3.13 de la Convention Benelux en matière de propriété intellectuelle (contraire aux bonnes moeurs ou à l'ordre public d'un des pays du Benelux).

Rubrique V

Dépôts Benelux enregistrés conformément à l'article 3.11 de la Convention Benelux en matière de propriété intellectuelle pour lesquels la publication a été ajournée, conformément aux dispositions de l'article 3.13 de la Convention Benelux en matière de propriété intellectuelle.

Ordre de la publication (précédé d'un code):

- 01 Numéro d'ordre de l'enregistrement ainsi que le numéro et la date (jour, heure et minute) du dépôt, la date d'enregistrement;
- 02 Date d'échéance de la durée de protection de l'enregistrement;
- 03 Nom du déposant;
- 04 Adresse (rue);
- 05 Localité et pays;
- 06 Le cas échéant, le nom et l'adresse du mandataire ou, le cas échéant, l'indication de l'adresse postale du déposant;
- 08 Reproduction(s) du dessin ou du modèle;
- 09 Le cas échéant, l'indication de la (des) couleur(s);
- 10 Le cas échéant, la description de la (des) couleur(s) mentionnée(s) au code 09;
- 11 Indication du produit ainsi que l'indication de la (des) classe(s) et de la (des) sous-classe(s);
- 12 Le cas échéant, l'indication des éléments caractéristiques du dessin ou du modèle;
- 13 Le cas échéant, l'indication du droit de priorité tel que visé à l'article 4 de la Convention de Paris pour la protection de la Propriété Industrielle;
- 14 Le cas échéant, l'indication du nom du véritable créateur du dessin ou du modèle.

Rubrique VI

Dépôts Benelux enregistrés conformément à l'article 3.11 de la Convention Benelux en matière de propriété intellectuelle pour lesquels une nouvelle publication est faite (article 3.11, alinéa 3 de la Convention Benelux en matière de propriété intellectuelle).

Ordre de la publication (précédé d'un code):

- 01 Numéro d'ordre de l'enregistrement ainsi que le numéro et la date (jour, heure et minute) du dépôt, la date d'enregistrement;
- 02 Date d'échéance de la durée de protection de l'enregistrement;
- 03 Nom du déposant;
- 04 Adresse (rue);
- 05 Localité et pays;
- 06 Le cas échéant, le nom et l'adresse du mandataire ou, le cas échéant, l'indication de l'adresse postale du déposant;
- 08 Reproduction(s) du dessin ou du modèle;
- 09 Le cas échéant, l'indication de la (des) couleur(s);
- 10 Le cas échéant, la description de la (des) couleur(s) mentionnée(s) au code 09;
- 11 Indication du produit ainsi que l'indication de la (des) classe(s) et de la (des) sous-classe(s);
- 12 Le cas échéant, l'indication des éléments caractéristiques du dessin ou du modèle;
- 13 Le cas échéant, l'indication du droit de priorité tel que visé à l'article 4 de la Convention de Paris pour la protection de la Propriété Industrielle;
- 14 Le cas échéant, l'indication du nom du véritable créateur du dessin ou du modèle;
- 15 Le cas échéant, l'indication de la période d'ajournement de la publication.

Rubrique VII

Renouvellements de dépôts Benelux enregistrés conformément à l'article 3.11 de la Convention Benelux en matière de propriété intellectuelle (article 3.14 de la Convention Benelux en matière de propriété intellectuelle).

Ordre de la publication (précédé d'un code):

- 01 Numéro d'ordre de l'enregistrement ainsi que le numéro et la date (jour, heure et minute) du dépôt, la date d'enregistrement;
- 02 Date d'échéance de la durée de protection de l'enregistrement;
- 03 Nom du déposant;
- 04 Adresse (rue);
- 05 Localité et pays;
- 06 Le cas échéant, le nom et l'adresse du mandataire ou, le cas échéant, l'indication de l'adresse postale du déposant;

- 09 In voorkomend geval, vermelding van de kleur(en);
- 10 In voorkomend geval, nadere omschrijving van de onder code 09 genoemde kleur(en);
- 11 Vermelding van het voortbrengsel alsmede klasse(n) en onderklassen aanduiding;
- 12 In voorkomend geval, vermelding van de kenmerkende eigenschappen van de tekening of het model;
- 13 In voorkomend geval, vermelding van het recht van voorrang als bedoeld in artikel 4 van het Verdrag van Parijs tot bescherming van de Industriële Eigendom;
- 14 In voorkomend geval, vermelding van de naam van de werkelijke ontwerper van de tekening of het model;
- 18 Datum van verzoek tot vernieuwing.

- 08 Reproduction(s) du dessin ou du modèle;
- 09 Le cas échéant, l'indication de la (des) couleur(s);
- 10 Le cas échéant, la description de la (des) couleur(s) mentionnée(s) au code 09;
- 11 Indication du produit ainsi que l'indication de la (des) classe(s) et de la (des) sous-classe(s);
- 12 Le cas échéant, l'indication des éléments caractéristiques du dessin ou du modèle;
- 13 Le cas échéant, l'indication du droit de priorité tel que visé à l'article 4 de la Convention de Paris pour la protection de la Propriété Industrielle;
- 14 Le cas échéant, l'indication du nom du véritable créateur du dessin ou du modèle;
- 18 Date de la requête de renouvellement.

Rubriek VIII

Beneluxdepots waarbij wijzigingen van de inschrijving van de tekening of het model in het register werden aangetekend (regel 3.1 van het Uitvoeringsreglement).

- 01 Overdrachten
- 02 Licenties
- 03 Pandrechten
- 04 Beslagleggingen
- 05 Doorhalen van licenties, pand, beslag
- 06 Adreswijzigingen (houder)
- 07 Naamswijzigingen (houder)
- 08 a Wijzigingen van correspondentie-adres
- b Aanstelling of wijziging van gemachtigde
- c Naams- en adreswijzigingen van gemachtigde
- d Naams- of adreswijzigingen van gemachtigde
- 09 Naams- en adreswijzigingen (houder)
- 10 Verbeteringen van schrijffouten
- 11 Overige verbeteringen

N.B.-De na de tekst van een wijziging voorkomende aanduiding betreft een interne codering.
-Indien na de datum van aantekening de aanduidingen (1), (2), enz. voorkomen betekent dit dat bij de registraties gelijktijdig meerdere wijzigingen zijn aangetekend. Tevens geven deze aanduidingen de volgorde der wijzigingen aan.

Rubriek IX

Beneluxdepots waarvan ingevolge een rechterlijke beslissing die in kracht van gewijsde is gegaan, de doorhaling van de inschrijving heeft plaatsgevonden op verzoek van de meest gereede partij (artikel 1.14 en 4.5 van het Benelux-verdrag inzake de intellectuele eigendom en regel 3.1 van het Uitvoeringsreglement).

Rubriek X

- A Beneluxdepots waarvan de vrijwillige/ambtshalve doorhaling van de inschrijving heeft plaatsgevonden (artikel 3.21 van het Benelux-verdrag inzake de intellectuele eigendom en regel 3.1 van het Uitvoeringsreglement).
Volgorde van publicatie (voorafgegaan door codering):
 - 01 Volgnummer van de inschrijving.
- B Benelux en internationale depots waarbij een verklaring van de houder of een rechtelijke beslissing als bedoeld in artikel 3.24, lid 3 van het Benelux-verdrag inzake de intellectuele eigendom is ingeschreven.
Volgorde van publicatie (voorafgegaan door codering):
 - 01 Volgnummer van de inschrijving.

Rubriek XI

Inschrijvingen van Benelux- en internationale depots waarbij een vordering tot opeising van de ontwerper werd ingeschreven (artikel 3.7 van het Benelux-verdrag inzake de intellectuele eigendom en regel 2.10, lid 1 van het Uitvoeringsreglement).

Volgorde van publicatie (voorafgegaan door codering):

- 01 Volgnummer van de inschrijving;
- 14 Naam van de ontwerper.

Rubriek XII

Inschrijvingen van Benelux- en internationale depots waarbij de in artikel 3.7 het Benelux-verdrag inzake de intellectuele eigendom genoemde inschrijving van de vordering tot opeising werd doorgehaald (regel 2.10, lid 2 van het Uitvoeringsreglement).

Volgorde van publicatie (voorafgegaan door codering):

- 01 Volgnummer van de inschrijving;
- 14 Naam van de ontwerper.

Rubrique VIII

Dépôts Benelux auprès desquels sont enregistrées au registre des modifications de l'enregistrement du dessin ou modèle (règle 3.1 du Règlement d'exécution).

- 01 Cessions
- 02 Licences
- 03 Droits de gage
- 04 Saisies
- 05 Radiation de licences, gages, saisies
- 06 Changement d'adresse (titulaire)
- 07 Changement de nom (titulaire)
- 08 a Changements d'adresse de correspondance
- b Institution ou changement de mandataire
- c Changements de nom et d'adresse du mandataire
- d Changements de nom ou d'adresse du mandataire
- 09 Changement de nom et d'adresse (titulaire)
- 10 Corrections d'erreurs de plume
- 11 Autre rectifications

N.B.-L'indication qui pourrait figurer après le texte d'une modification est un code interne.
-Si les indications (1), (2), etc. devaient figurer après la date de notification, cela signifie qu'il y a plusieurs modifications qui sont notifiées simultanément. Ces indications font également apparaître le rang des modifications.

Rubrique IX

Dépôts Benelux dont la radiation de l'enregistrement, faisant suite à une décision judiciaire coulée en force de chose jugée, a été effectuée à la demande de la partie la plus diligente (article 1.14 et 4.5 de la Convention Benelux en matière de propriété intellectuelle et la règle 3.1 du Règlement d'exécution).

Rubrique X

- A Dépôts Benelux dont la radiation volontaire/d'office de l'enregistrement a été effectuée (article 3.21 de la Convention Benelux en matière de propriété intellectuelle et la règle 3.1 du Règlement d'exécution).
Ordre de la publication (précédé d'un code):
 - 01 Numéro d'ordre de l'enregistrement.
- B Dépôts Benelux ou internationaux pour lesquels une requête de renonciation partielle ou une décision judiciaire est enregistrée, comme visée à l'article 3.24, alinéa 3 de la Convention Benelux en matière de propriété intellectuelle).
Ordre de la publication (précédé d'un code):
 - 01 Numéro d'ordre de l'enregistrement.

Rubrique XI

Enregistrements de dépôts Benelux et internationaux auprès desquels une action en revendication du créateur a été enregistrée (article 3.7 de la Convention Benelux en matière de propriété intellectuelle et règle 2.10, alinéa 1 du Règlement d'exécution).

Ordre de la publication (précédé d'un code):

- 01 Numéro d'ordre de l'enregistrement;
- 14 Nom du créateur.

Rubrique XII

Enregistrements de dépôts Benelux et internationaux auprès desquels l'enregistrement de l'action en revendication visée à l'article 3.7 été radié (règle 2.10, alinéa 2 du Règlement d'exécution).

Ordre de la publication (précédé d'un code):

- 01 Numéro d'ordre de l'enregistrement;
- 14 Nom du créateur.

Rubriek XIII

Internationale inschrijvingen waarbij zijn aangetekend:
(regel 3.2, lid 3 van het Uitvoeringsreglement)

- a Nietigverklaring;
- b Vervallen verklaring;
- c Licentieverlening;
- d Pandrecht;
- e Beslaglegging;
- f Doorhaling der licentieverlening, pand, beslag.

Rubriek XIV

Inschrijvingen van Benelux- en internationale depots waarbij de bijzondere verklaring betreffende instandhouding van een auteursrecht is aangetekend (artikel 21, lid 3 en artikel 24 van de Eenvormige Beneluxwet inzake Tekeningen of Modellen).

Niet meer van toepassing sinds december 2003.

Rubriek XV

Beneluxdepots waarvan de geldigheidsduur van de inschrijving verstreken is (artikel 3.22, sub a. van het Benelux-verdrag inzake de intellectuele eigendom).

De publicatie heeft plaats na afloop van de termijn van uitstel bedoeld in artikel 3.14, lid 3 van het Benelux-verdrag inzake de intellectuele eigendom.

Rubrique XIII

Enregistrements internationaux auprès desquels sont enregistrées:
(règle 3.2, alinéa 3 du Règlement d'exécution).

- a Des décisions d'annulation;
- b Des décisions d'extinction;
- c Des licences;
- d Gages;
- e Saisies;
- f Des radiations de licence, gages, saisies.

Rubrique XIV

Enregistrements de dépôts Benelux et internationaux auprès desquels la déclaration spéciale concernant le maintien d'un droit d'auteur est enregistrée (article 21, par. 3 et article 24 de la Loi Uniforme Benelux en matière de Dessins ou Modèles).

Plus d'application depuis décembre 2003.

Rubrique XV

Dépôts Benelux dont l'enregistrement est venu à expiration (article 3.22, sous a. de la Convention Benelux en matière de propriété intellectuelle).

La publication a eu lieu après l'écoulement du délai de grâce prévu à l'article 3.14, alinéa 3 de la Convention Benelux en matière de propriété intellectuelle.



Mededeling Communication

Geen mededeling

Pas de communication





Rubriek I Rubrique I

Beneluxdepots ingeschreven overeenkomstig artikel 3.11 van het Benelux-verdrag inzake de intellectuele eigendom.

- 01 Volgnummer van de inschrijving alsmede nummer en dagtekening (dag, uur en minuut) van het depot, datum van inschrijving;
- 02 Datum waarop de geldigheidsduur van de inschrijving verstrijkt;
- 03 Naam van de deposant;
- 04 Adres (straat);
- 05 Plaats en land;
- 06 In voorkomend geval, naam en adres van de gemachtigde of, in voorkomend geval, vermelding van het correspondentie-adres van de deposant;
- 08 Afbeelding(en) van de tekening of het model;
- 09 In voorkomend geval, vermelding van de kleur(en);
- 10 In voorkomend geval, nadere omschrijving van de onder code 09 genoemde kleur(en);
- 11 Vermelding van het voortbrengsel alsmede klasse(n) en onderklasse(n) aanduiding;
- 12 In voorkomend geval, vermelding van de kenmerkende eigenschappen van de tekening of het model;
- 13 In voorkomend geval, vermelding van het recht van voorrang als bedoeld in artikel 4 van het Verdrag van Parijs tot bescherming van de Industriële Eigendom;
- 14 In voorkomend geval, vermelding van de naam van de werkelijke ontwerper van de tekening of het model.

Dépôts Benelux enregistrés conformément aux dispositions de l'article 3.11 de la Convention Benelux en matière de propriété intellectuelle.

- 01 Numéro d'ordre de l'enregistrement ainsi que le numéro et la date (jour, heure et minute) du dépôt, la date d'enregistrement;
- 02 Date d'échéance de la durée de protection de l'enregistrement;
- 03 Nom du déposant;
- 04 Adresse (rue);
- 05 Localité et pays;
- 06 Le cas échéant, le nom et l'adresse du mandataire ou, le cas échéant, l'indication de l'adresse postale du déposant;
- 08 Reproduction(s) du dessin ou du modèle;
- 09 Le cas échéant, l'indication de la (des) couleur(s);
- 10 Le cas échéant, la description de la (des) couleur(s) mentionnée(s) au code 09;
- 11 Indication du produit ainsi que l'indication de la (des) classe(s) et de la (des) sous-classe(s);
- 12 Le cas échéant, l'indication des éléments caractéristiques du dessin ou du modèle;
- 13 Le cas échéant, l'indication du droit de priorité tel que visé à l'article 4 de la Convention de Paris pour la protection de la Propriété Industrielle;
- 14 Le cas échéant, l'indication du nom du véritable créateur du dessin ou du modèle.



- 01 *Inschrijvingsnummer*
37244-00
Nummer en dagtekening (dag en uur) van het depot
06736-00 11.04.2006 , 10.00
Datum inschrijving
31.07.2007 ,
- 02 *Vervaldatum*
11.04.2011
- 03 *Naam van de deposant*
NEUT Roland
- 04 *Adres (straat en nummer) van de deposant*
Stationsstraat 4
- 05 *Postcode, plaats en land van de deposant*
8660 DE Panne (Adinkerke), België
- 08 *Afbeelding van de tekening of het model*
ZIE AFBEELDING(EN)
- 11 *Vermelding van het voortbrengsel gevolgd door de aanduiding van de klasse(n) en onderklasse(n)*
Mindervalidetilift (kl 12-05).
- 14 *Vermelding van de naam van de werkelijke ontwerper van de tekening*
NEUT Roland

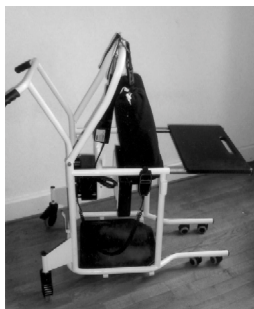

- 01 *Numéro d'enregistrement*
37245-00

Numéro, date et heure du dépôt
06745-00 06.12.2006 , 10.00
Date de l'enregistrement
08.08.2007 ,

- 02 *Date d'échéance*
06.12.2011
- 03 *Nom du déposant*
MARQUANT Simon
- 04 *Adresse (rue et numéro) du déposant*
16 Rue Jacquemotte
- 05 *Code postal, localité et pays du déposant*
7011 Mons (Ghlin), Belgique
- 08 *Reproduction du dessin ou modèle*
VOIR REPRODUCTION(S)
- 09 *Indication de la (des) couleur(s)*
rouge, blanc
- 11 *Indication du produit suivi de la (des) classe(s) et de la (des) sous-classe(s)*
Bracelet (cl 11-01).
- 14 *Indication du nom du véritable créateur du dessin ou modèle*
MARQUANT Simon



- 01 *Numéro d'enregistrement*
37246-00

Numéro, date et heure du dépôt
06747-00 06.12.2006 , 10.00
Date de l'enregistrement
08.08.2007 ,

- 02 *Date d'échéance*
06.12.2011
- 03 *Nom du déposant*
MARQUANT Simon
- 04 *Adresse (rue et numéro) du déposant*
16 Rue Jacquemotte
- 05 *Code postal, localité et pays du déposant*
7011 Mons (Ghlin), Belgique
- 08 *Reproduction du dessin ou modèle*
VOIR REPRODUCTION(S)
- 09 *Indication de la (des) couleur(s)*
rouge, blanc
- 11 *Indication du produit suivi de la (des) classe(s) et de la (des) sous-classe(s)*
Collier (cl 11-01).
- 14 *Indication du nom du véritable créateur du dessin ou modèle*
MARQUANT Simon



- 01 *Numéro d'enregistrement*
37247-00

Numéro, date et heure du dépôt
06772-00 16.01.2007 , 09.30
Date de l'enregistrement
08.08.2007 ,

- 02 *Date d'échéance*
16.01.2012
- 03 *Nom du déposant*
KAYNAK Cherine
- 04 *Adresse (rue et numéro) du déposant*
Route d'Ottignies 27 b
- 05 *Code postal, localité et pays du déposant*
1380 Lasne, Belgique
- 08 *Reproduction du dessin ou modèle*
VOIR REPRODUCTION(S)
- 09 *Indication de la (des) couleur(s)*
bleu, gris
- 11 *Indication du produit suivi de la (des) classe(s) et de la (des) sous-classe(s)*
Marteau (cl 8-02).
- 14 *Indication du nom du véritable créateur du dessin ou modèle*
KAYNAK Cherine



- 01 *Inschrijvingsnummer*
37248-00

Nummer en dagtekening (dag en uur) van het depot
06799-00 24.07.2007 , 15.40
Datum inschrijving
09.08.2007 ,

- 02 *Vervaldatum*
24.07.2012
- 03 *Naam van de deposant*
DELEN Heidi
- 04 *Adres (straat en nummer) van de deposant*
Breeveld 21
- 05 *Postcode, plaats en land van de deposant*
2970 Schilde, België
- 08 *Afbeelding van de tekening of het model*
ZIE AFBEELDING(EN)

- 11 *Vermelding van het voortbrengsel gevolgd door de aanduiding van de klasse(n) en onderklasse(n)*
Pop (kl 21-01).
- 14 *Vermelding van de naam van de werkelijke ontwerper van de tekening*
DELEN Heidi



- 01 *Inschrijvingsnummer*
37249-00
Nummer en dagtekening (dag en uur) van het depot
82022-00 23.10.2006 , 10.00
Datum inschrijving
13.07.2007 ,
- 02 *Vervaldatum*
23.10.2011
- 03 *Naam van de deposant*
Richard Berkenhagen
- 04 *Adres (straat en nummer) van de deposant*
St. Annastraat 588
- 05 *Postcode, plaats en land van de deposant*
6525 ZX Nijmegen,
Nederland
- 08 *Afbeelding van de tekening of het model*
ZIE AFBEELDING(EN)
- 09 *Vermelding van de kleur(en)*
wit, blauw, zwart
- 11 *Vermelding van het voortbrengsel gevolgd door de aanduiding van de klasse(n) en onderklasse(n)*
Grafisch symbool (kl 99).
- 14 *Vermelding van de naam van de werkelijke ontwerper van de tekening*
BERKENHAGEN Richard



- 01 *Inschrijvingsnummer*
37250-00
Nummer en dagtekening (dag en uur) van het depot
82168-00 19.06.2007 , 08.00
Datum inschrijving
13.07.2007 ,
- 02 *Vervaldatum*
19.06.2012
- 03 *Naam van de deposant*
Andreas Gerardus Maria Ter Heerdt

- 04 *Adres (straat en nummer) van de deposant*
Bossлагstraat 6
- 05 *Postcode, plaats en land van de deposant*
6941 SM Didam,
Nederland
- 08 *Afbeelding van de tekening of het model*
ZIE AFBEELDING(EN)
- 09 *Vermelding van de kleur(en)*
rood, zwart, zilverkleurig
- 11 *Vermelding van het voortbrengsel gevolgd door de aanduiding van de klasse(n) en onderklasse(n)*
Fietsachterlicht (kl 26-06).
- 12 *Beschrijving van de kenmerkende eigenschappen van het nieuwe uiterlijk van het voortbrengsel; in voorkomend geval, vermelding van de onderdelen van de tekening of het model waarop de kleuren betrekking hebben*
Het fietsachterlicht heeft de afmetingen 110 x 55 x 25 mm (l x h x b). Zowel rechts onder als links onder kenmerkt het zich door de grote ronding. In het midden aan de onderkant bevindt zich een inham. Bovenin zit een uitsparing die naar voren komt (hierachter zitten LED-lampjes). De rest van het achterlicht heeft vorm van een vlinder. De kleine drukschakelaar bevindt zich links onder.
- 14 *Vermelding van de naam van de werkelijke ontwerper van de tekening*
TER HEERDT Andreas Gerardus Maria



- 01 *Inschrijvingsnummer*
37251-00
Nummer en dagtekening (dag en uur) van het depot
82175-00 29.01.2007 , 08.00
Datum inschrijving
12.07.2007 ,
- 02 *Vervaldatum*
29.01.2012
- 03 *Naam van de deposant*
Elisabeth Catharina Josephine
Compen-Donders
- 04 *Adres (straat en nummer) van de deposant*
Dorpsakkers 10
- 05 *Postcode, plaats en land van de deposant*
6027 SK Soerendonk,
Nederland
- 08 *Afbeelding van de tekening of het model*
ZIE AFBEELDING(EN)
- 11 *Vermelding van het voortbrengsel gevolgd door de aanduiding van de klasse(n) en onderklasse(n)*
Zitkussen (kl 6-01, 09).
- 14 *Vermelding van de naam van de werkelijke ontwerper van de tekening*
COMPEN-DONDERS Elisabeth
Catharina Josephine

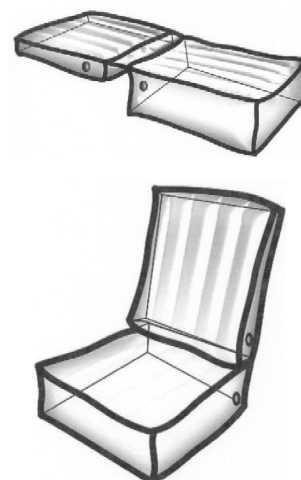

- 01 *Inschrijvingsnummer*
37252-00
Nummer en dagtekening (dag en uur) van het depot
82207-00 28.11.2006 , 08.00
Datum inschrijving
30.07.2007 ,
- 02 *Vervaldatum*
28.11.2011
- 03 *Naam van de deposant*
EBEMA N.V.
- 04 *Adres (straat en nummer) van de deposant*
Dijkstraat 3
- 05 *Postcode, plaats en land van de deposant*
3690 Zutendaal,
België
- 08 *Afbeelding van de tekening of het model*
ZIE AFBEELDING(EN)

- 11 *Vermelding van het voortbrengsel gevolgd door de aanduiding van de klasse(n) en onderklasse(n)*
Steen (kl 25-01, 02).
- 12 *Beschrijving van de kenmerkende eigenschappen van het nieuwe uiterlijk van het voortbrengsel; in voorkomend geval, vermelding van de onderdelen van de tekening of het model waarop de kleuren betrekking hebben*
Een C-vormige steen.

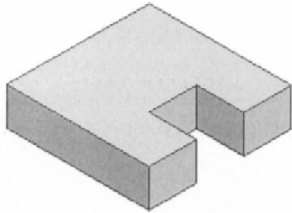

perspectief aanzicht

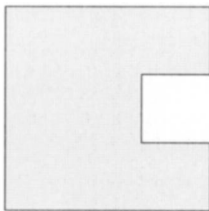

bovenaanzicht

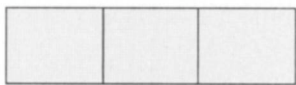

vooraanzicht

- 01 *Numéro d'enregistrement*
37253-01

Numéro, date et heure du dépôt
82192-01 22.12.2006 , 08.00
Date de l'enregistrement
07.08.2007 ,

- 02 *Date d'échéance*
22.12.2011

- 03 *Nom du déposant*
ASBL des Commerçants de Cora La Louvière-Châtelineau

- 04 *Adresse (rue et numéro) du déposant*
Rue de la Franco-Belge 28

- 05 *Code postal, localité et pays du déposant*
7100 La Louvière,
Belgique

- 08 *Reproduction du dessin ou modèle*
VOIR REPRODUCTION(S)

- 09 *Indication de la (des) couleur(s)*
brun, blanc, bleu, vert, rouge, mais,
beige

- 11 *Indication du produit suivi de la (des) classe(s) et de la (des) sous-classe(s)*
Symbole graphique (cl 99).

- 14 *Indication du nom du véritable créateur du dessin ou modèle*
HOEBEKE ERIC



- 01 *Numéro d'enregistrement*
37253-02

Numéro, date et heure du dépôt
82192-02 22.12.2006 , 08.00
Date de l'enregistrement
07.08.2007 ,

- 02 *Date d'échéance*
22.12.2011

- 03 *Nom du déposant*
ASBL des Commerçants de Cora La Louvière-Châtelineau

- 04 *Adresse (rue et numéro) du déposant*
Rue de la Franco-Belge 28

- 05 *Code postal, localité et pays du déposant*
7100 La Louvière,
Belgique

- 08 *Reproduction du dessin ou modèle*
VOIR REPRODUCTION(S)

- 09 *Indication de la (des) couleur(s)*
rose, mauve, jaune, blanc, beige

- 11 *Indication du produit suivi de la (des) classe(s) et de la (des) sous-classe(s)*
Symbole graphique (cl 99).

- 14 *Indication du nom du véritable créateur du dessin ou modèle*
HOEBEKE Eric



- 01 *Inschrijvingsnummer*
37254-01

Nummer en dagtekening (dag en uur) van het depot
82218-01 05.12.2006 , 08.00

Datum inschrijving

31.07.2007 ,

02 *Vervaldatum*

05.12.2011

03 *Naam van de deposant*

PULLES Hans

04 *Adres (straat en nummer) van de deposant*

Zesseling 12

05 *Postcode, plaats en land van de deposant*

6661 NZ Elst (Gld.),
Nederland

08 *Afbeelding van de tekening of het model*

ZIE AFBEELDING(EN)

11 *Vermelding van het voortbrengsel gevolgd door de aanduiding van de klasse(n) en onderklasse(n)*

Brugleuning (kl 25-03, 04).

14 *Vermelding van de naam van de werkelijke ontwerper van de tekening*

PULLES Hans

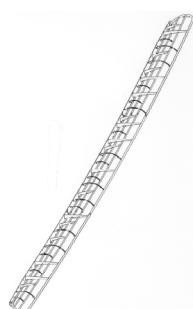

Zijaanzicht

01 *Inschrijvingsnummer*

37254-02

Nummer en dagtekening (dag en uur) van het depot

82218-02 05.12.2006 , 08.00

Datum inschrijving

31.07.2007 ,

02 *Vervaldatum*

05.12.2011

03 *Naam van de deposant*

PULLES Hans

04 *Adres (straat en nummer) van de deposant*

Zesseling 12

05 *Postcode, plaats en land van de deposant*

6661 NZ Elst (Gld.),
Nederland

08 *Afbeelding van de tekening of het model*

ZIE AFBEELDING(EN)

11 *Vermelding van het voortbrengsel gevolgd door de aanduiding van de klasse(n) en onderklasse(n)*

Brugleuning (kl 25-03, 04).

14 *Vermelding van de naam van de werkelijke ontwerper van de tekening*

PULLES Hans

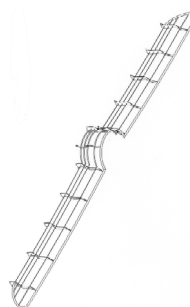

01 *Inschrijvingsnummer*

37254-03

Nummer en dagtekening (dag en uur) van het depot

82218-03 05.12.2006 , 08.00

Datum inschrijving

31.07.2007 ,

02 *Vervaldatum*

05.12.2011

03 *Naam van de deposant*

PULLES Hans

04 *Adres (straat en nummer) van de deposant*

Zesseling 12

05 *Postcode, plaats en land van de deposant*

6661 NZ Elst (Gld.),
Nederland

08 *Afbeelding van de tekening of het model*

ZIE AFBEELDING(EN)

11 *Vermelding van het voortbrengsel gevolgd door de aanduiding van de klasse(n) en onderklasse(n)*

Brugleuning (kl 25-03, 04).

14 *Vermelding van de naam van de werkelijke ontwerper van de tekening*

PULLES Hans

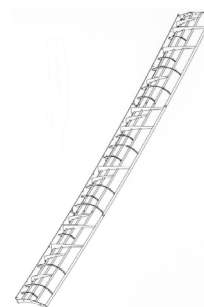



Zijaanzicht

- 01 *Inschrijvingsnummer*
37255-00
Nummer en dagtekening (dag en uur) van het depot
82234-00 30.01.2007 , 08.00
Datum inschrijving
06.08.2007 ,
02 *Vervaldatum*
30.01.2012
03 *Naam van de deposant*
SAM-SIN Jacques
Wilhelminade 53,
1421 AB Uithoorn;
04 *Adres (straat en nummer) van de deposant*
Postbus 36.194
05 *Postcode, plaats en land van de deposant*
1020 MD Amsterdam,
Nederland
08 *Afbeelding van de tekening of het model*
ZIE AFBEELDING(EN)
11 *Vermelding van het voortbrengsel gevolgd door de aanduiding van de klasse(n) en onderklasse(n)*
Stoel (kl 6-01).
14 *Vermelding van de naam van de werkelijke ontwerper van de tekening*
SAM-SIN Jacques



- 01 *Inschrijvingsnummer*
37256-00
Nummer en dagtekening (dag en uur) van het depot
82259-00 23.03.2007 , 08.00
Datum inschrijving
31.07.2007 ,
02 *Vervaldatum*
23.03.2012
03 *Naam van de deposant*
JONGERIUS Isabelle M.
04 *Adres (straat en nummer) van de deposant*
Winkelseweg 6
05 *Postcode, plaats en land van de deposant*
5321 NA Hedel,
Nederland
08 *Afbeelding van de tekening of het model*
ZIE AFBEELDING(EN)
11 *Vermelding van het voortbrengsel gevolgd door de aanduiding van de klasse(n) en onderklasse(n)*
Bananenhangpresentatierek (kl 20-02).
14 *Vermelding van de naam van de werkelijke ontwerper van de tekening*
JONGERIUS Ferdi

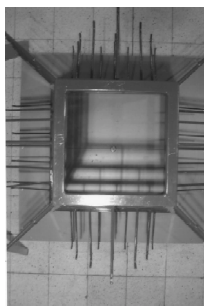

- 01 *Inschrijvingsnummer*
37257-01

- Nummer en dagtekening (dag en uur) van het depot*
82341-01 12.04.2007 , 08.00
Datum inschrijving
02.08.2007 ,
02 *Vervaldatum*
12.04.2012
03 *Naam van de deposant*
Beter Bed Holding N.V.
04 *Adres (straat en nummer) van de deposant*
Linie 27
05 *Postcode, plaats en land van de deposant*
5405 AR Uden,
Nederland
06 *Naam en adres van de gemachtigde of vermelding van het correspondentie-adres van de deposant*
Mr. F.C.J. Baten
Eendenven 12
5646 JN Eindhoven
Nederland.
08 *Afbeelding van de tekening of het model*
ZIE AFBEELDING(EN)
11 *Vermelding van het voortbrengsel gevolgd door de aanduiding van de klasse(n) en onderklasse(n)*
Hoofdkussen (kl 6-09).

- 12 *Beschrijving van de kenmerkende eigenschappen van het nieuwe uiterlijk van het voortbrengsel; in voorkomend geval, vermelding van de onderdelen van de tekening of het model waarop de kleuren betrekking hebben*
Het model van het hoofdkussen loopt - van voor naar achteren gezien - in een schuine lijn omhoog. Centraal in het midden heeft het model een circelvormige uitsparing welke uitsparing in een verticale uitsparing welke uitsparing in een verticale baan is doorgetrokken zowel naar boven als naar beneden. In de kern van deze uitsparing vertoont het model een lege circelvormige ruimte welke lege ruimte doorloopt van de bovenzijde van het model naar de onderzijde van het model.

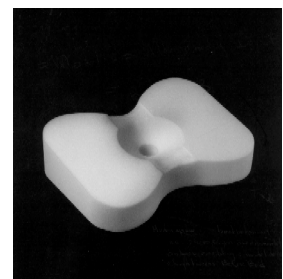

Perspectiefaanzicht

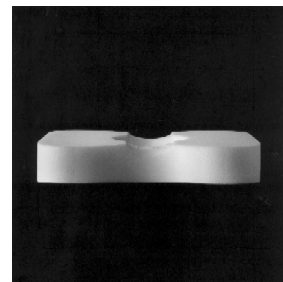

Voorraanzicht

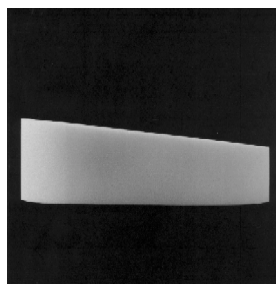

Zijaanzicht

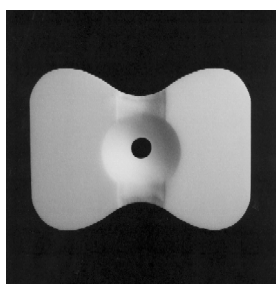

Bovenaanzicht

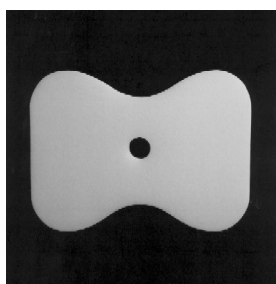

Onderaanzicht

01 *Inschrijvingsnummer*
37257-02

Nummer en dagtekening (dag en uur) van het depot

82341-02 12.04.2007 , 08.00

Datum inschrijving

02.08.2007 ,

02 *Vervaldatum*

12.04.2012

03 *Naam van de deposant*

Beter Bed Holding N.V.

04 *Adres (straat en nummer) van de deposant*

Linie 27

05 *Postcode, plaats en land van de deposant*

5405 AR Uden,
Nederland

06 *Naam en adres van de gemachtigde of vermelding van het correspondentie-adres van de deposant*

Mr. F.C.J. Baten
Eendenven 12
5646 JN Eindhoven
Nederland.

08 *Afbeelding van de tekening of het model*
ZIE AFBEELDING(EN)

11 *Vermelding van het voortbrengsel gevolgd door de aanduiding van de klasse(n) en onderklasse(n)*

Hoofdkussen (kl 6-09).

12 *Beschrijving van de kenmerkende eigenschappen van het nieuwe uiterlijk van het voortbrengsel; in voorkomend geval, vermelding van de onderdelen van de tekening of het model waarop de kleuren betrekking hebben*

Het model van het hoofdkussen loopt - van voor naar achteren gezien - in een schuine lijn omhoog. In het model zijn aan de bovenzijde horizontaal ronde uitsparingen en verticaal uitsparingen in een v-vorm aangebracht. Aan de onderzijde van het model zijn verticaal uitsparingen in een v-vorm aangebracht. Zowel aan de onderzijde als aan de bovenzijde van het model zijn aan de zijkanten uitsparingen in de vorm van een halve cirkel aangebracht.

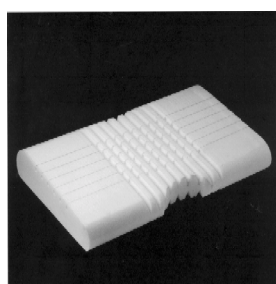

Perspectiefaanzicht

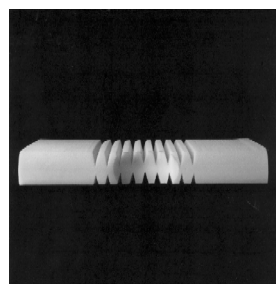

Vooraanzicht

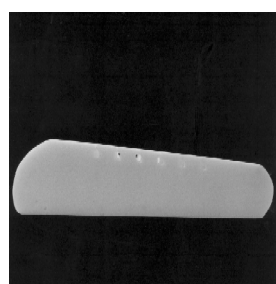

Zijaanzicht

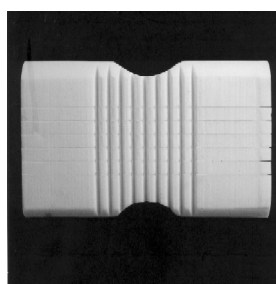

Bovenaanzicht

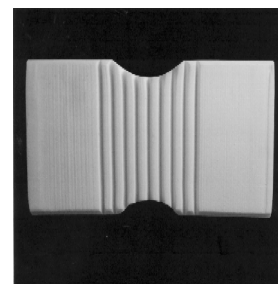

Onderaanzicht

01 *Inschrijvingsnummer*

37258-00

Nummer en dagtekening (dag en uur) van het depot

82282-00 12.02.2007 , 08.00

Datum inschrijving

31.07.2007 ,

02 *Vervaldatum*

12.02.2012

03 *Naam van de deposant*

R.M. Evers Holding b.v.

04 *Adres (straat en nummer) van de deposant*

Sientje van Houtenlaan 16

05 *Postcode, plaats en land van de deposant*

7545 PE Enschede,
Nederland

08 *Afbeelding van de tekening of het model*

ZIE AFBEELDING(EN)

11 *Vermelding van het voortbrengsel gevolgd door de aanduiding van de klasse(n) en onderklasse(n)*

Transportwagen (kl 12-02).

14 *Vermelding van de naam van de werkelijke ontwerper van de tekening*

EVERS Robertus Maria

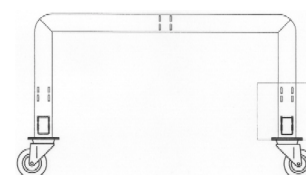

doorsnede

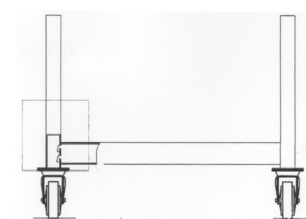
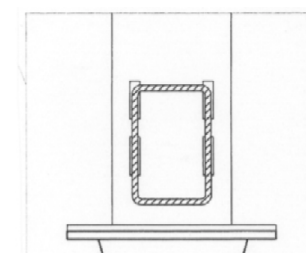

zijaanzicht

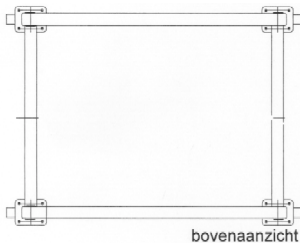
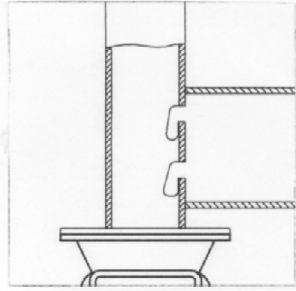

01 Inschrijvingsnummer

37259-00

Nummer en dagtekening (dag en uur) van het depot

82352-00 20.04.2007 , 15.45

Datum inschrijving

13.07.2007 ,

02 Vervaldatum

20.04.2012

03 Naam van de deposant

Mark Meerdink
h.o.d.n. Winoldi

04 Adres (straat en nummer) van de deposant

Quellijnstraat 127-II

05 Postcode, plaats en land van de deposant

1073 XH Amsterdam,
Nederland

08 Afbeelding van de tekening of het model

ZIE AFBEELDING(EN)

11 Vermelding van het voortbrengsel gevolgd door de aanduiding van de klasse(n) en onderklasse(n)

Kamerscherm (kl 6-06).

14 Vermelding van de naam van de werkelijke ontwerper van de tekening

Mark Meerdink



01 Inschrijvingsnummer

37260-01

Nummer en dagtekening (dag en uur) van het depot

82309-01 21.06.2007 , 11.00

Datum inschrijving

13.07.2007 ,

02 Vervaldatum

21.06.2012

03 Naam van de deposant

MAHABIR Anielkoemar

04 Adres (straat en nummer) van de deposant

Mullegenstraat 18

05 Postcode, plaats en land van de deposant

5045 DG Tilburg,
Nederland

08 Afbeelding van de tekening of het model

ZIE AFBEELDING(EN)

11 Vermelding van het voortbrengsel gevolgd door de aanduiding van de klasse(n) en onderklasse(n)

Sanitaire installatie (kl 23-02).

14 Vermelding van de naam van de werkelijke ontwerper van de tekening

MAHABIR Anielkoemar

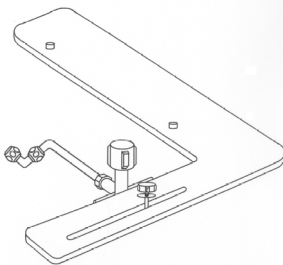

01 Inschrijvingsnummer

37260-02

Nummer en dagtekening (dag en uur) van het depot

82309-02 21.06.2007 , 11.00

Datum inschrijving

13.07.2007 ,

02 Vervaldatum

21.06.2012

03 Naam van de deposant

MAHABIR Anielkoemar

04 Adres (straat en nummer) van de deposant

Mullegenstraat 18

05 Postcode, plaats en land van de deposant

5045 DG Tilburg,
Nederland

08 Afbeelding van de tekening of het model

ZIE AFBEELDING(EN)

11 Vermelding van het voortbrengsel gevolgd door de aanduiding van de klasse(n) en onderklasse(n)

Sanitaire installatie (kl 23-02).

14 Vermelding van de naam van de werkelijke ontwerper van de tekening

MAHABIR Anielkoemar

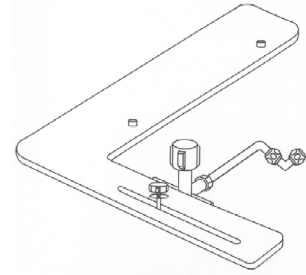

01 Inschrijvingsnummer

37260-03

Nummer en dagtekening (dag en uur) van het depot

82309-03 21.06.2007 , 11.00

Datum inschrijving

13.07.2007 ,

02 Vervaldatum

21.06.2012

03 Naam van de deposant

MAHABIR Anielkoemar

04 Adres (straat en nummer) van de deposant

Mullegenstraat 18

05 Postcode, plaats en land van de deposant

5045 DG Tilburg,
Nederland

08 Afbeelding van de tekening of het model

ZIE AFBEELDING(EN)

11 Vermelding van het voortbrengsel gevolgd door de aanduiding van de klasse(n) en onderklasse(n)

Sanitaire installatie (kl 23-02).

14 Vermelding van de naam van de werkelijke ontwerper van de tekening

MAHABIR Anielkoemar

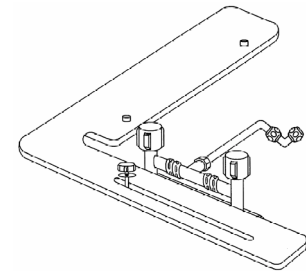

01 Inschrijvingsnummer

37260-04

Nummer en dagtekening (dag en uur) van het depot

82309-04 21.06.2007 , 11.00

Datum inschrijving

13.07.2007 ,

02 Vervaldatum

21.06.2012

03 Naam van de deposant

MAHABIR Anielkoemar

04 Adres (straat en nummer) van de deposant

Mullegenstraat 18

- 05 *Postcode, plaats en land van de deposant*
5045 DG Tilburg,
Nederland
- 08 *Afbeelding van de tekening of het model*
ZIE AFBEELDING(EN)
- 11 *Vermelding van het voortbrengsel gevolgd door de aanduiding van de klasse(n) en onderklasse(n)*
Sanitaire installatie (kl 23-02).
- 14 *Vermelding van de naam van de werkelijke ontwerper van de tekening*
MAHABIR Anielkoemar

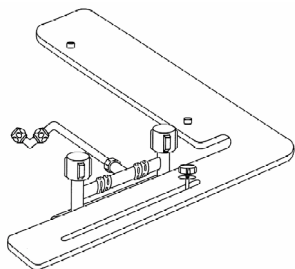

- 01 *Inschrijvingsnummer*
37260-05
Nummer en dagtekening (dag en uur) van het depot
82309-05 21.06.2007 , 11.00
Datum inschrijving
13.07.2007 ,
02 *Vervaldatum*
21.06.2012
03 *Naam van de deposant*
MAHABIR Anielkoemar
04 *Adres (straat en nummer) van de deposant*
Mullegenstraat 18
05 *Postcode, plaats en land van de deposant*
5045 DG Tilburg,
Nederland
08 *Afbeelding van de tekening of het model*
ZIE AFBEELDING(EN)
11 *Vermelding van het voortbrengsel gevolgd door de aanduiding van de klasse(n) en onderklasse(n)*
Sanitaire installatie (kl 23-02).
14 *Vermelding van de naam van de werkelijke ontwerper van de tekening*
MAHABIR Anielkoemar

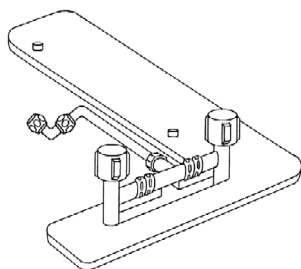

- 01 *Inschrijvingsnummer*
37260-06
Nummer en dagtekening (dag en uur) van het depot
82309-06 21.06.2007 , 11.00

- Datum inschrijving*
13.07.2007 ,
02 *Vervaldatum*
21.06.2012
03 *Naam van de deposant*
MAHABIR Anielkoemar
04 *Adres (straat en nummer) van de deposant*
Mullegenstraat 18
05 *Postcode, plaats en land van de deposant*
5045 DG Tilburg,
Nederland
08 *Afbeelding van de tekening of het model*
ZIE AFBEELDING(EN)
11 *Vermelding van het voortbrengsel gevolgd door de aanduiding van de klasse(n) en onderklasse(n)*
Sanitaire installatie (kl 23-02).
14 *Vermelding van de naam van de werkelijke ontwerper van de tekening*
MAHABIR Anielkoemar

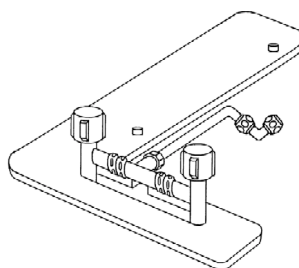

- 01 *Inschrijvingsnummer*
37260-07
Nummer en dagtekening (dag en uur) van het depot
82309-07 21.06.2007 , 11.00
Datum inschrijving
13.07.2007 ,
02 *Vervaldatum*
21.06.2012
03 *Naam van de deposant*
MAHABIR Anielkoemar
04 *Adres (straat en nummer) van de deposant*
Mullegenstraat 18
05 *Postcode, plaats en land van de deposant*
5045 DG Tilburg,
Nederland
08 *Afbeelding van de tekening of het model*
ZIE AFBEELDING(EN)
11 *Vermelding van het voortbrengsel gevolgd door de aanduiding van de klasse(n) en onderklasse(n)*
Sanitaire installatie (kl 23-02).
14 *Vermelding van de naam van de werkelijke ontwerper van de tekening*
MAHABIR Anielkoemar

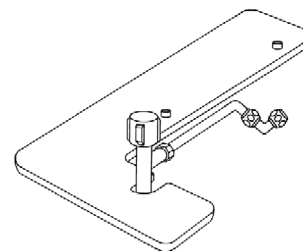

- 01 *Inschrijvingsnummer*
37260-08
Nummer en dagtekening (dag en uur) van het depot
82309-08 21.06.2007 , 11.00
Datum inschrijving
13.07.2007 ,
02 *Vervaldatum*
21.06.2012
03 *Naam van de deposant*
MAHABIR Anielkoemar
04 *Adres (straat en nummer) van de deposant*
Mullegenstraat 18
05 *Postcode, plaats en land van de deposant*
5045 DG Tilburg,
Nederland
08 *Afbeelding van de tekening of het model*
ZIE AFBEELDING(EN)
11 *Vermelding van het voortbrengsel gevolgd door de aanduiding van de klasse(n) en onderklasse(n)*
Sanitaire installatie (kl 23-02).
14 *Vermelding van de naam van de werkelijke ontwerper van de tekening*
MAHABIR Anielkoemar

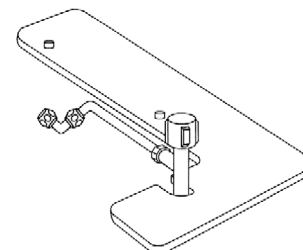

- 01 *Inschrijvingsnummer*
37260-09
Nummer en dagtekening (dag en uur) van het depot
82309-09 21.06.2007 , 11.00
Datum inschrijving
13.07.2007 ,
02 *Vervaldatum*
21.06.2012
03 *Naam van de deposant*
MAHABIR Anielkoemar
04 *Adres (straat en nummer) van de deposant*
Mullegenstraat 18
05 *Postcode, plaats en land van de deposant*
5045 DG Tilburg,
Nederland

- 08 *Afbeelding van de tekening of het model*
ZIE AFBEELDING(EN)
- 11 *Vermelding van het voortbrengsel gevolgd door de aanduiding van de klasse(n) en onderklasse(n)*
Sanitaire installatie met toiletbril (kl 23-02).
- 14 *Vermelding van de naam van de werkelijke ontwerper van de tekening*
MAHABIR Anielkoemar

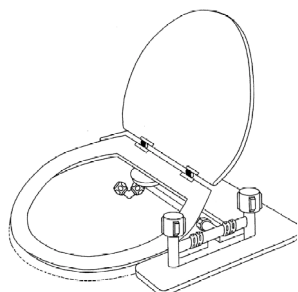

- 01 *Inschrijvingsnummer*
37260-10
- Nummer en dagtekening (dag en uur) van het depot*
82309-10 21.06.2007 , 11.00
- Datum inschrijving*
13.07.2007 ,
- 02 *Vervaldatum*
21.06.2012
- 03 *Naam van de deposant*
MAHABIR Anielkoemar
- 04 *Adres (straat en nummer) van de deposant*
Mullegenstraat 18
- 05 *Postcode, plaats en land van de deposant*
5045 DG Tilburg,
Nederland
- 08 *Afbeelding van de tekening of het model*
ZIE AFBEELDING(EN)
- 11 *Vermelding van het voortbrengsel gevolgd door de aanduiding van de klasse(n) en onderklasse(n)*
Sanitaire installatie met toiletbril (kl 23-02).
- 14 *Vermelding van de naam van de werkelijke ontwerper van de tekening*
MAHABIR Anielkoemar

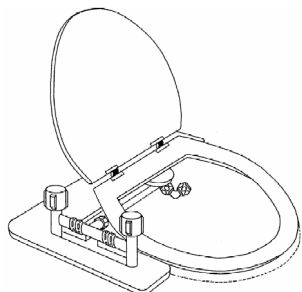

- 01 *Inschrijvingsnummer*
37260-11

Nummer en dagtekening (dag en uur) van het depot

82309-11 21.06.2007 , 11.00

Datum inschrijving

13.07.2007 ,

02 *Vervaldatum*
21.06.2012

03 *Naam van de deposant*
MAHABIR Anielkoemar

04 *Adres (straat en nummer) van de deposant*
Mullegenstraat 18

05 *Postcode, plaats en land van de deposant*
5045 DG Tilburg,
Nederland

08 *Afbeelding van de tekening of het model*
ZIE AFBEELDING(EN)

11 *Vermelding van het voortbrengsel gevolgd door de aanduiding van de klasse(n) en onderklasse(n)*

Sanitaire installatie met toiletbril (kl 23-02).

14 *Vermelding van de naam van de werkelijke ontwerper van de tekening*
MAHABIR Anielkoemar

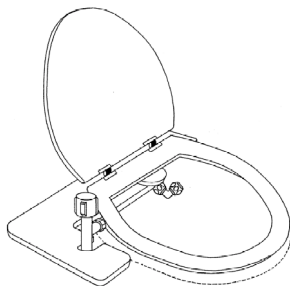

01 *Inschrijvingsnummer*
37260-12

Nummer en dagtekening (dag en uur) van het depot

82309-12 21.06.2007 , 11.00

Datum inschrijving

13.07.2007 ,

02 *Vervaldatum*
21.06.2012

03 *Naam van de deposant*
MAHABIR Anielkoemar

04 *Adres (straat en nummer) van de deposant*
Mullegenstraat 18

05 *Postcode, plaats en land van de deposant*
5045 DG Tilburg,
Nederland

08 *Afbeelding van de tekening of het model*
ZIE AFBEELDING(EN)

11 *Vermelding van het voortbrengsel gevolgd door de aanduiding van de klasse(n) en onderklasse(n)*

Sanitaire installatie met toiletbril (kl 23-02).

14 *Vermelding van de naam van de werkelijke ontwerper van de tekening*
MAHABIR Anielkoemar

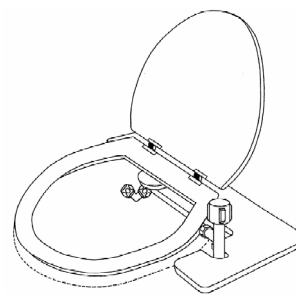

01 *Inschrijvingsnummer*
37260-13

Nummer en dagtekening (dag en uur) van het depot

82309-13 21.06.2007 , 11.00

Datum inschrijving

13.07.2007 ,

02 *Vervaldatum*
21.06.2012

03 *Naam van de deposant*
MAHABIR Anielkoemar

04 *Adres (straat en nummer) van de deposant*
Mullegenstraat 18

05 *Postcode, plaats en land van de deposant*
5045 DG Tilburg,
Nederland

08 *Afbeelding van de tekening of het model*
ZIE AFBEELDING(EN)

11 *Vermelding van het voortbrengsel gevolgd door de aanduiding van de klasse(n) en onderklasse(n)*

Sanitaire installatie met toiletbril (kl 23-02).

14 *Vermelding van de naam van de werkelijke ontwerper van de tekening*
MAHABIR Anielkoemar

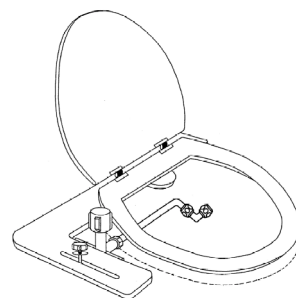

01 *Inschrijvingsnummer*
37260-14

Nummer en dagtekening (dag en uur) van het depot

82309-14 21.06.2007 , 11.00

Datum inschrijving

13.07.2007 ,

02 *Vervaldatum*
21.06.2012

03 *Naam van de deposant*
MAHABIR Anielkoemar

04 *Adres (straat en nummer) van de deposant*
Mullegenstraat 18

- 05 *Postcode, plaats en land van de deposant*
5045 DG Tilburg,
Nederland
- 08 *Afbeelding van de tekening of het model*
ZIE AFBEELDING(EN)
- 11 *Vermelding van het voortbrengsel gevolgd door de aanduiding van de klasse(n) en onderklasse(n)*
Sanitaire installatie met toiletbril (kl 23-02).
- 14 *Vermelding van de naam van de werkelijke ontwerper van de tekening*
MAHABIR Anielkoemar

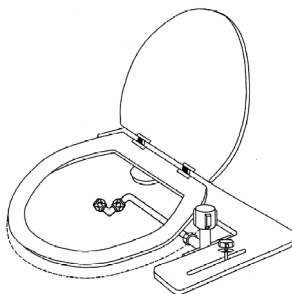

- 01 *Inschrijvingsnummer*
37260-15
- Nummer en dagtekening (dag en uur) van het depot*
82309-15 21.06.2007 , 11.00
- Datum inschrijving*
13.07.2007 ,
- 02 *Vervaldatum*
21.06.2012
- 03 *Naam van de deposant*
MAHABIR Anielkoemar
- 04 *Adres (straat en nummer) van de deposant*
Mullegenstraat 18
- 05 *Postcode, plaats en land van de deposant*
5045 DG Tilburg,
Nederland
- 08 *Afbeelding van de tekening of het model*
ZIE AFBEELDING(EN)
- 11 *Vermelding van het voortbrengsel gevolgd door de aanduiding van de klasse(n) en onderklasse(n)*
Sanitaire installatie met toiletbril (kl 23-02).
- 14 *Vermelding van de naam van de werkelijke ontwerper van de tekening*
MAHABIR Anielkoemar

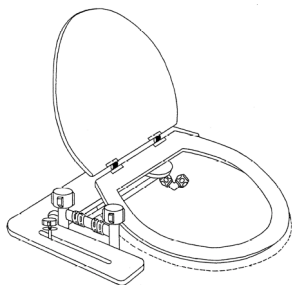

- 01 *Inschrijvingsnummer*
37260-16
- Nummer en dagtekening (dag en uur) van het depot*
82309-16 21.06.2007 , 11.00
- Datum inschrijving*
13.07.2007 ,
- 02 *Vervaldatum*
21.06.2012
- 03 *Naam van de deposant*
MAHABIR Anielkoemar
- 04 *Adres (straat en nummer) van de deposant*
Mullegenstraat 18
- 05 *Postcode, plaats en land van de deposant*
5045 DG Tilburg,
Nederland
- 08 *Afbeelding van de tekening of het model*
ZIE AFBEELDING(EN)
- 11 *Vermelding van het voortbrengsel gevolgd door de aanduiding van de klasse(n) en onderklasse(n)*
Sanitaire installatie met toiletbril (kl 23-02).
- 14 *Vermelding van de naam van de werkelijke ontwerper van de tekening*
MAHABIR Anielkoemar

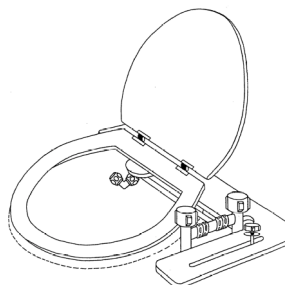

- 01 *Inschrijvingsnummer*
37261-00
- Nummer en dagtekening (dag en uur) van het depot*
82329-00 27.03.2007 , 20.23
- Datum inschrijving*
31.07.2007 ,
- 02 *Vervaldatum*
27.03.2012
- 03 *Naam van de deposant*
HAAS Antonius Gijsbertus Everardus
- 04 *Adres (straat en nummer) van de deposant*
's-Gravendijkwal 73 b
- 05 *Postcode, plaats en land van de deposant*
3021 EE Rotterdam,
Nederland
- 06 *Naam en adres van de gemachtigde of vermelding van het correspondentie-adres van de deposant*
mr Joost Kappers
Langedijk 1
8463 NP Rotshaule
Nederland.
- 08 *Afbeelding van de tekening of het model*
ZIE AFBEELDING(EN)

- 11 *Vermelding van het voortbrengsel gevolgd door de aanduiding van de klasse(n) en onderklasse(n)*
Stoel (kl 6-01).
- 14 *Vermelding van de naam van de werkelijke ontwerper van de tekening*
HAAS Antonius Gijsbertus Everardus



zij aanzicht



vooraanzicht

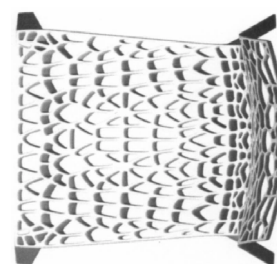

bovenaanzicht



achteraanzicht

- 01 *Numéro d'enregistrement*
37262-00
Numéro, date et heure du dépôt
82358-00 27.04.2007 , 08.00
Date de l'enregistrement
02.08.2007 ,
- 02 *Date d'échéance*
27.04.2012
- 03 *Nom du déposant*
Arwem S.A.
- 04 *Adresse (rue et numéro) du déposant*
Chemin du Cheneux 23
- 05 *Code postal, localité et pays du déposant*
4950 Ovifat-Waimes,
Belgique
- 08 *Reproduction du dessin ou modèle*
VOIR REPRODUCTION(S)
- 11 *Indication du produit suivi de la (des) classe(s) et de la (des) sous-classe(s)*
Gaufre (cl 1-01).
- 14 *Indication du nom du véritable créateur du dessin ou modèle*
JORIS Francis

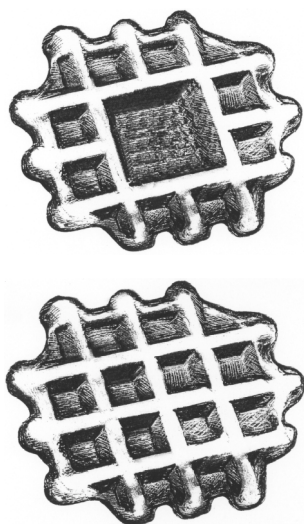

- 01 *Inschrijvingsnummer*
37263-00
Nummer en dagtekening (dag en uur) van het depot
82377-00 05.07.2007 , 08.00
Datum inschrijving
09.07.2007 ,
- 02 *Vervaldatum*
05.07.2012
- 03 *Naam van de deposant*
RABE Peter Erwin
- 04 *Adres (straat en nummer) van de deposant*
Waalwijkseweg 3
- 05 *Postcode, plaats en land van de deposant*
5071 RK Udenhout,
Nederland
- 08 *Afbeelding van de tekening of het model*
ZIE AFBEELDING(EN)
- 11 *Vermelding van het voortbrengsel gevolgd door de aanduiding van de klasse(n) en onderklasse(n)*
Beker (kl 7-01).

- 14 *Vermelding van de naam van de werkelijke ontwerper van de tekening*
RABÉ Peter

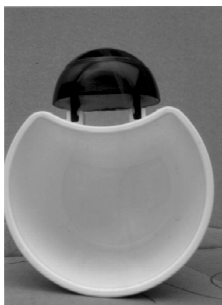

- 01 *Numéro d'enregistrement*
37264-00
Numéro, date et heure du dépôt
82378-00 14.05.2007 , 15.20
Date de l'enregistrement
02.08.2007 ,
- 02 *Date d'échéance*
14.05.2012
- 03 *Nom du déposant*
FAN Ben
- 04 *Adresse (rue et numéro) du déposant*
N°301, Hsiang He Rd., Gong He Town
- 05 *Code postal, localité et pays du déposant*
He Shan City, Guangdong,
Chine

- 06 *Nom et adresse du mandataire ou indication de l'adresse postale du déposant*
Office Ernest T. FREYLINGER S.A.
234 route d'Arlon
L-8010 Strassen
Luxembourg.
- 08 *Reproduction du dessin ou modèle*
VOIR REPRODUCTION(S)
- 11 *Indication du produit suivi de la (des) classe(s) et de la (des) sous-classe(s)*
Lampe (cl 26-05).
- 14 *Indication du nom du véritable créateur du dessin ou modèle*
FAN Ben

**FIG.3**

FIG.4



FIG.5

- 01 *Inschrijvingsnummer*
37265-00
Nummer en dagtekening (dag en uur) van het depot
82388-00 24.05.2007 , 08.00
Datum inschrijving
31.07.2007 ,
- 02 *Vervaldatum*
24.05.2012
- 03 *Naam van de deposant*
Promotional Products and Printing BV
- 04 *Adres (straat en nummer) van de deposant*
Vrijheidweg 38
- 05 *Postcode, plaats en land van de deposant*
1521 RR Wormerveer,
Nederland

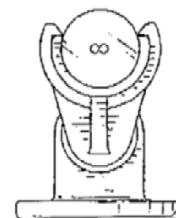
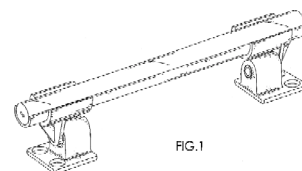
06 *Naam en adres van de gemachtigde of vermelding van het correspondentie-adres van de deposant*

Shield Mark B.V.
Overschiestraat 61
1062 XD Amsterdam
Nederland.

08 *Afbeelding van de tekening of het model*
ZIE AFBEELDING(EN)

11 *Vermelding van het voortbrengsel gevolgd door de aanduiding van de klasse(n) en onderklasse(n)*

Koeltas (kl 3-01).

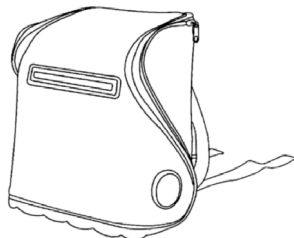
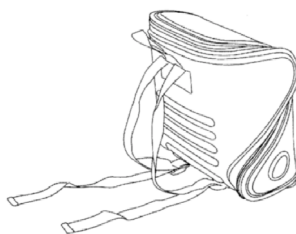
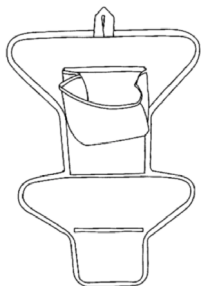

01 *Inschrijvingsnummer*
37266-01

Nummer en dagtekening (dag en uur) van het depot

82398-01 04.06.2007 , 15.13

Datum inschrijving

31.07.2007 ,

02 *Vervaldatum*

04.06.2012

03 *Naam van de deposant*
Guido VAN LOO

04 *Adres (straat en nummer) van de deposant*
Doelstraat 16

05 *Postcode, plaats en land van de deposant*
2590 Berlaar,
België

06 *Naam en adres van de gemachtigde of vermelding van het correspondentie-adres van de deposant*

Bureau Gevers N.V.
Holidaystraat 5
B-1831 Diegem
België.

08 *Afbeelding van de tekening of het model*
ZIE AFBEELDING(EN)

11 *Vermelding van het voortbrengsel gevolgd door de aanduiding van de klasse(n) en onderklasse(n)*

Fontein (kl 23-01).



01 *Inschrijvingsnummer*
37266-02

Nummer en dagtekening (dag en uur) van het depot

82398-02 04.06.2007 , 15.13

Datum inschrijving

31.07.2007 ,

02 *Vervaldatum*

04.06.2012

03 *Naam van de deposant*

Guido VAN LOO

04 *Adres (straat en nummer) van de deposant*
Doelstraat 16

05 *Postcode, plaats en land van de deposant*
2590 Berlaar,
België

06 *Naam en adres van de gemachtigde of vermelding van het correspondentie-adres van de deposant*

Bureau Gevers N.V.
Holidaystraat 5
B-1831 Diegem
België.

08 *Afbeelding van de tekening of het model*
ZIE AFBEELDING(EN)

11 *Vermelding van het voortbrengsel gevolgd door de aanduiding van de klasse(n) en onderklasse(n)*

Fontein (kl 23-01).



01 *Inschrijvingsnummer*
37267-00

Nummer en dagtekening (dag en uur) van het depot

82400-00 08.06.2007 , 08.00

Datum inschrijving

10.07.2007 ,

02 *Vervaldatum*

08.06.2012

03 *Naam van de deposant*

Studiebureel Boucherie cvba

04 *Adres (straat en nummer) van de deposant*
Knapenstraat 5

05 *Postcode, plaats en land van de deposant*
8800 Roeselare,
België

06 *Naam en adres van de gemachtigde of vermelding van het correspondentie-adres van de deposant*

K.O.B. N.V.
Kennedypark 31c
B-8500 Kortrijk
België.

08 *Afbeelding van de tekening of het model*
ZIE AFBEELDING(EN)

11 *Vermelding van het voortbrengsel gevolgd door de aanduiding van de klasse(n) en onderklasse(n)*

Mast voor straatverlichting (kl 25-03;
26-03).

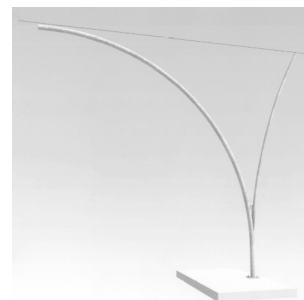

01 *Numéro d'enregistrement*
37268-00

Numéro, date et heure du dépôt

82409-00 13.06.2007 , 17.26

Date de l'enregistrement

13.07.2007 ,

02 *Date d'échéance*

13.06.2012

03 *Nom du déposant*

Les Fournisseurs Brevetés de la Cour
de Belgique Asbl

04 *Adresse (rue et numéro) du déposant*
Avenue Emile Demot 9

- 05 *Code postal, localit  et pays du d posant*
B-1000 Bruxelles,
Belgique
- 06 *Nom et adresse du mandataire ou indication de l'adresse postale du d posant*
PRONOVEM MARKS SA
Avenue Josse Goffinlaan 158
B-1082 Bruxelles
Belgique.
- 08 *Reproduction du dessin ou mod le*
VOIR REPRODUCTION(S)
- 09 *Indication de la (des) couleur(s)*
noir, jaune, rouge
- 11 *Indication du produit suivi de la (des) classe(s) et de la (des) sous-classe(s)*
Couronne (cl 2-03; 21-01).



- 01 *Inschrijvingsnummer*
37269-00
- Nummer en dagtekening (dag en uur) van het depot*
82428-00 29.06.2007 , 08.38
- Datum inschrijving*
06.08.2007 ,
- 02 *Vervaldatum*
29.06.2012
- 03 *Naam van de deposant*
Goedele Pyncket
- 04 *Adres (straat en nummer) van de deposant*
Burgemeester Bollenstraat 26
- 05 *Postcode, plaats en land van de deposant*
3500 Hasselt,
Belgi 
- 08 *Afbeelding van de tekening of het model*
ZIE AFBEELDING(EN)
- 11 *Vermelding van het voortbrengsel gevolgd door de aanduiding van de klasse(n) en onderklasse(n)*
Verlichtingsarmatuur (kl 26-05).
- 14 *Vermelding van de naam van de werkelijke ontwerper van de tekening*
PYNCKET Goedele

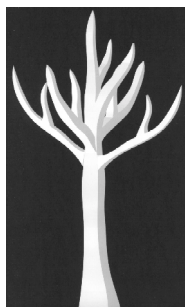

- 01 *Inschrijvingsnummer*
37270-00
- Nummer en dagtekening (dag en uur) van het depot*
82432-00 03.07.2007 , 08.00
- Datum inschrijving*
30.07.2007 ,
- 02 *Vervaldatum*
03.07.2012
- 03 *Naam van de deposant*
B.V. Meubelindustrie Het Anker
- 04 *Adres (straat en nummer) van de deposant*
Westerhout 7
- 05 *Postcode, plaats en land van de deposant*
6651 CW Druten,
Nederland
- 08 *Afbeelding van de tekening of het model*
ZIE AFBEELDING(EN)
- 11 *Vermelding van het voortbrengsel gevolgd door de aanduiding van de klasse(n) en onderklasse(n)*
Bank (kl 6-01).
- 12 *Beschrijving van de kenmerkende eigenschappen van het nieuwe uiterlijk van het voortbrengsel; in voorkomend geval, vermelding van de onderdelen van de tekening of het model waarop de kleuren betrekking hebben*
Gewassen canvas met rundsleder; geponst met popnagels op armleuning; achterrug omriemt met lederen banden met koperen popnagels; zijkant bank leder met koperen ritsen.
- 14 *Vermelding van de naam van de werkelijke ontwerper van de tekening*
VAN DER AA Peter



- 01 *Inschrijvingsnummer*
37271-01
- Nummer en dagtekening (dag en uur) van het depot*
82434-01 03.07.2007 , 10.58

- Datum inschrijving*
13.07.2007 ,
- 02 *Vervaldatum*
03.07.2012
- 03 *Naam van de deposant*
Sie Bwan Hong
- 04 *Adres (straat en nummer) van de deposant*
Haagbeuklaan 90
- 05 *Postcode, plaats en land van de deposant*
1185 KN Amstelveen,
Nederland
- 08 *Afbeelding van de tekening of het model*
ZIE AFBEELDING(EN)
- 11 *Vermelding van het voortbrengsel gevolgd door de aanduiding van de klasse(n) en onderklasse(n)*
Tasje (kl 3-01).
- 14 *Vermelding van de naam van de werkelijke ontwerper van de tekening*
SIE Bwan Hong



- 01 *Inschrijvingsnummer*
37271-02
- Nummer en dagtekening (dag en uur) van het depot*
82434-02 03.07.2007 , 10.58
- Datum inschrijving*
13.07.2007 ,
- 02 *Vervaldatum*
03.07.2012
- 03 *Naam van de deposant*
Sie Bwan Hong
- 04 *Adres (straat en nummer) van de deposant*
Haagbeuklaan 90
- 05 *Postcode, plaats en land van de deposant*
1185 KN Amstelveen,
Nederland
- 08 *Afbeelding van de tekening of het model*
ZIE AFBEELDING(EN)
- 11 *Vermelding van het voortbrengsel gevolgd door de aanduiding van de klasse(n) en onderklasse(n)*
Tasje (kl 3-01).

- 14 *Vermelding van de naam van de werkelijke ontwerper van de tekening*
SIE Bwan Hong



- 01 *Inschrijvingsnummer*
37272-00

Nummer en dagtekening (dag en uur) van het depot

82436-00 04.07.2007 , 08.00

Datum inschrijving

13.07.2007 ,

- 02 *Vervaldatum*
04.07.2012

- 03 *Naam van de deposant*
Luit van der Helm

- 04 *Adres (straat en nummer) van de deposant*
Oosterseveldweg 2

- 05 *Postcode, plaats en land van de deposant*
8391 MA Noordwolde-Zuid,
Nederland

- 08 *Afbeelding van de tekening of het model*
ZIE AFBEELDING(EN)

- 11 *Vermelding van het voortbrengsel gevolgd door de aanduiding van de klasse(n) en onderklasse(n)*

Fauteuil (kl 6-01).

- 14 *Vermelding van de naam van de werkelijke ontwerper van de tekening*
VAN DER HELM Luit



- 01 *Inschrijvingsnummer*
37273-01

Nummer en dagtekening (dag en uur) van het depot

82446-01 09.07.2007 , 12.00

Datum inschrijving

02.08.2007 ,

- 02 *Vervaldatum*
09.07.2012

- 03 *Naam van de deposant*
VAN ASPEREN Pieternella

- 04 *Adres (straat en nummer) van de deposant*
Maaskade 140 a

- 05 *Postcode, plaats en land van de deposant*
3071 NM Rotterdam,
Nederland

- 08 *Afbeelding van de tekening of het model*
ZIE AFBEELDING(EN)

- 11 *Vermelding van het voortbrengsel gevolgd door de aanduiding van de klasse(n) en onderklasse(n)*

Slopkous (kl 2-04).

- 14 *Vermelding van de naam van de werkelijke ontwerper van de tekening*
VAN ASPEREN Pieternella

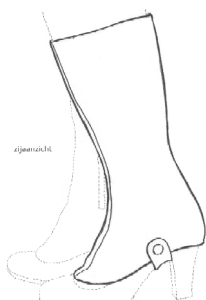

- 08 *Afbeelding van de tekening of het model*
ZIE AFBEELDING(EN)

- 11 *Vermelding van het voortbrengsel gevolgd door de aanduiding van de klasse(n) en onderklasse(n)*

Slopkous (kl 2-04).

- 14 *Vermelding van de naam van de werkelijke ontwerper van de tekening*
VAN ASPEREN Pieternella

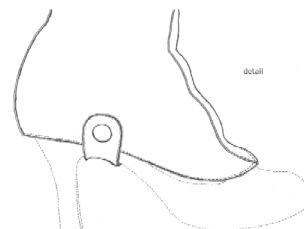
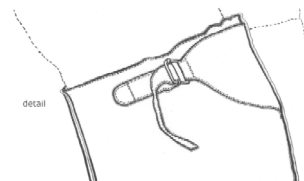
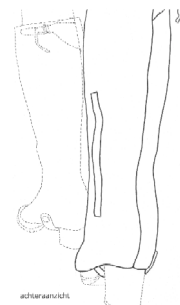
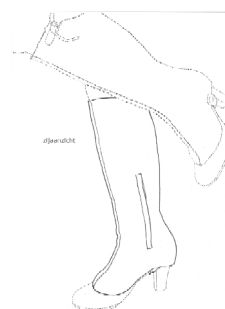
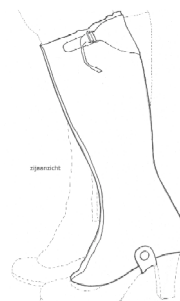

- 01 *Inschrijvingsnummer*
37273-02

Nummer en dagtekening (dag en uur) van het depot

82446-02 09.07.2007 , 12.00

Datum inschrijving

02.08.2007 ,

- 02 *Vervaldatum*
09.07.2012

- 03 *Naam van de deposant*
VAN ASPEREN Pieternella

- 04 *Adres (straat en nummer) van de deposant*
Maaskade 140 a

- 05 *Postcode, plaats en land van de deposant*
3071 NM Rotterdam,
Nederland

- 01 *Inschrijvingsnummer*
37274-00

Nummer en dagtekening (dag en uur) van het depot

82443-00 10.07.2007 , 08.00

Datum inschrijving

02.08.2007 ,

02 *Vervaldatum*

10.07.2012

03 *Naam van de deposant*

HÉROS Robert

04 *Adres (straat en nummer) van de deposant*

5 rue Manom

05 *Postcode, plaats en land van de deposant*

L-3588 Dudelange,
Groot-Hertogdom Luxemburg

08 *Afbeelding van de tekening of het model*

ZIE AFBEELDING(EN)

11 *Vermelding van het voortbrengsel gevolgd door de aanduiding van de klasse(n) en onderklasse(n)*

Logo (cl 99).

12 *Beschrijving van de kenmerkende eigenschappen van het nieuwe uiterlijk van het voortbrengsel; in voorkomend geval, vermelding van de onderdelen van de tekening of het model waarop de kleuren betrekking hebben*

Composé de cubes et cercles 3D en ferme de rotation, centrés sur un point central.

14 *Vermelding van de naam van de werkelijke ontwerper van de tekening*

HÉROS Robert

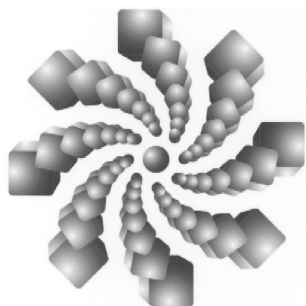

#@mmp 1431



Rubriek III Rubrique III

Beneluxdepots ingeschreven overeenkomstig artikel 3.11 van het Benelux-verdrag inzake de intellectuele eigendom waarvan door de deposant opschorting van de publicatie van de inschrijving werd gevraagd.

- 01 Volgnummer van de inschrijving alsmede nummer en dagtekening (dag, uur en minuut) van het depot, datum van inschrijving;
- 02 Datum waarop de geldigheidsduur van de inschrijving verstrijkt;
- 03 Naam van de deposant;
- 04 Adres (straat);
- 05 Plaats en land;
- 06 In voorkomend geval, naam en adres van de gemachtigde of, in voorkomend geval, vermelding van het correspondentie-adres van de deposant;
- 08 Afbeelding(en) van de tekening of het model;
- 09 In voorkomend geval, vermelding van de kleur(en);
- 10 in voorkomend geval, nadere omschrijving van de onder code 09 genoemde kleur(en);
- 11 Vermelding van het voortbrengsel alsmede klasse(n) en onderklasse(n) aanduiding;
- 12 In voorkomend geval, vermelding van de kenmerkende eigenschappen van de tekening of het model;
- 13 In voorkomend geval, vermelding van het recht van voorrang als bedoeld in artikel 4 van het Verdrag van Parijs tot bescherming van de Industriële Eigendom;
- 14 In voorkomend geval, vermelding van de naam van de werkelijke ontwerper van de tekening of het model;
- 15 Vermelding van de termijn waarvoor opschorting van de publicatie werd gevraagd.

Dépôts Benelux enregistrés conformément aux dispositions de l'article 3.11 de la Convention Benelux en matière de propriété intellectuelle pour lesquels le déposant avait demandé l'ajournement de la publication.

- 01 Numéro d'ordre de l'enregistrement ainsi que le numéro et la date (jour, heure et minute) du dépôt, la date d'enregistrement;
- 02 Date d'échéance de la durée de protection de l'enregistrement;
- 03 Nom du déposant;
- 04 Adresse (rue);
- 05 Localité et pays;
- 06 Le cas échéant, le nom et l'adresse du mandataire ou, le cas échéant, l'indication de l'adresse postale du déposant;
- 08 Reproduction(s) du dessin ou du modèle;
- 09 Le cas échéant, l'indication de la (des) couleur(s);
- 10 Le cas échéant, la description de la (des) couleur(s) mentionnée(s) au code 09;
- 11 Indication du produit ainsi que l'indication de la (des) classe(s) et de la (des) sous-classe(s);
- 12 Le cas échéant, l'indication des éléments caractéristiques du dessin ou du modèle;
- 13 Le cas échéant, l'indication du droit de priorité tel que visé à l'article 4 de la Convention de Paris pour la protection de la Propriété Industrielle;
- 14 Le cas échéant, l'indication du nom du véritable créateur du dessin ou du modèle;
- 15 Indication de la période d'ajournement de la publication.



- 01 *Inschrijvingsnummer*
37116-00
Nummer en dagtekening (dag en uur) van het depot
82093-00 05.09.2006 , 12.01
Datum inschrijving
02.03.2007 ,
- 02 *Vervaldatum*
05.09.2011
- 03 *Naam van de deposant*
Bavaria N.V.
- 04 *Adres (straat en nummer) van de deposant*
De Stater 1
- 05 *Postcode, plaats en land van de deposant*
5737 RV Lieshout,
Nederland
- 06 *Naam en adres van de gemachtigde of vermelding van het correspondentie-adres van de deposant*
Novagraaf Nederland B.V.
Hogehilweg 3
1101 CA Amsterdam-Zuidoost
Nederland.
- 08 *Afbeelding van de tekening of het model*
ZIE AFBEELDING(EN)
- 11 *Vermelding van het voortbrengsel gevolgd door de aanduiding van de klasse(n) en onderklasse(n)*
Fles met dop (kl 9-01, 07).
- 15 *Vermelding van de uiterlijke opschortingsdatum van de publicatie*
05.09.2007



#@mmp 32



Rubriek VII Rubrique VII

Vernieuwingen van de overeenkomstig artikel 3.11 van het Benelux-verdrag inzake de intellectuele eigendom ingeschreven Beneluxdepots (artikel 3.14 van het Benelux-verdrag inzake de intellectuele eigendom).

- 01 Volgnummer van de inschrijving alsmede nummer en dagtekening (dag, uur en minuut) van het depot, datum van inschrijving;
- 02 Datum waarop de geldigheidsduur van de inschrijving verstrijkt;
- 03 Naam van de deposant;
- 04 Adres (straat);
- 05 Plaats en land;
- 06 In voorkomend geval, naam en adres van de gemachtigde of, in voorkomend geval, vermelding van het correspondentie-adres van de deposant;
- 08 Afbeelding(en) van de tekening of het model;
- 09 In voorkomend geval, vermelding van de kleur(en);
- 10 in voorkomend geval, nadere omschrijving van de onder code 09 genoemde kleur(en);
- 11 Vermelding van het voortbrengsel alsmede klasse(n) en onderklassen) aanduiding;
- 12 In voorkomend geval, vermelding van de kenmerkende eigenschappen van de tekening of het model;
- 13 In voorkomend geval, vermelding van het recht van voorrang als bedoeld in artikel 4 van het Verdrag van Parijs tot bescherming van de Industriële Eigendom;
- 14 In voorkomend geval, vermelding van de naam van de werkelijke ontwerper van de tekening of het model;
- 18 Datum van verzoek tot vernieuwing.

Renouvellements de dépôts Benelux enregistrés conformément à l'article 3.11 de la Convention Benelux en matière de propriété intellectuelle (article 3.14 de la Convention Benelux en matière de propriété intellectuelle).

- 01 Numéro d'ordre de l'enregistrement ainsi que le numéro et la date (jour, heure et minute) du dépôt, la date d'enregistrement;
- 02 Date d'échéance de la durée de protection de l'enregistrement;
- 03 Nom du déposant;
- 04 Adresse (rue);
- 05 Localité et pays;
- 06 Le cas échéant, le nom et l'adresse du mandataire ou, le cas échéant, l'indication de l'adresse postale du déposant;
- 08 Reproduction(s) du dessin ou du modèle;
- 09 Le cas échéant, l'indication de la (des) couleur(s);
- 10 Le cas échéant, la description de la (des) couleur(s) mentionnée(s) au code 09;
- 11 Indication du produit ainsi que l'indication de la (des) classe(s) et de la (des) sous-classe(s);
- 12 Le cas échéant, l'indication des éléments caractéristiques du dessin ou du modèle;
- 13 Le cas échéant, l'indication du droit de priorité tel que visé à l'article 4 de la Convention de Paris pour la protection de la Propriété Industrielle;
- 14 Le cas échéant, l'indication du nom du véritable créateur du dessin ou du modèle;
- 18 Date de la requête de renouvellement.



- 01 *Inschrijvingsnummer*
15884-00
Nummer en dagtekening (dag en uur) van het depot
61840-00 12.02.1987 , 10.00
- 02 *Vervaldatum*
12.02.2012
- 03 *Naam van de deposant*
Bergbanket B.V.
- 04 *Adres (straat en nummer) van de deposant*
Industriestraat 5
- 05 *Postcode, plaats en land van de deposant*
2751 GT Moerkapelle,
Nederland
- 08 *Afbeelding van de tekening of het model*
ZIE AFBEELDING(EN)
- 11 *Vermelding van het voortbrengsel gevolgd door de aanduiding van de klasse(n) en onderklasse(n)*
Krakeling (kl 1-01).
- 12 *Beschrijving van de kenmerkende eigenschappen van het nieuwe uiterlijk van het voortbrengsel; in voorkomend geval, vermelding van de onderdelen van de tekening of het model waarop de kleuren betrekking hebben*
Het kenmerkende van deze (gerolde) krakeling is dat één uiteinde van de strengel zich aan de bovenzijde en het andere uiteinde zich aan de onderzijde van de rug van de krakeling bevindt.
- 14 *Vermelding van de naam van de werkelijke ontwerper van de tekening*
P. van den Berg
- 18 *Dagtekening van de aanvraag van de vernieuwing*
11.08.2006



- 01 *Numéro d'enregistrement*
16585-00
Numéro, date et heure du dépôt
62380-00 04.08.1987 , 10.00
- 02 *Date d'échéance*
04.08.2012
- 03 *Nom du déposant*
H.J. Heinz Company
- 04 *Adresse (rue et numéro) du déposant*
600 Grant Street
- 05 *Code postal, localité et pays du déposant*
Pittsburgh - PA 15219,
Etats-Unis d'Amérique
- 06 *Nom et adresse du mandataire ou indication de l'adresse postale du déposant*
OFFICE PARETTE (FRED MAES)
Avenue Gabrielle Petit 2
B-7940 Brugelette
België.
- 08 *Reproduction du dessin ou modèle*
VOIR REPRODUCTION(S)

- 11 *Indication du produit suivi de la (des) classe(s) et de la (des) sous-classe(s)*
Bouteille (cl 9-01).
- 14 *Indication du nom du véritable créateur du dessin ou modèle*
Corby K. Mathisen
- 18 *Date de réception de la requête du renouvellement*
23.07.2007

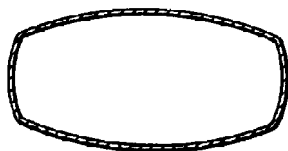
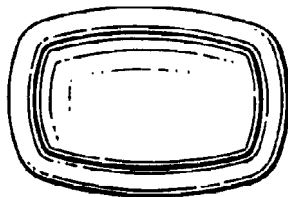
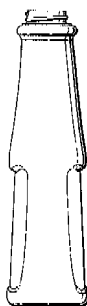
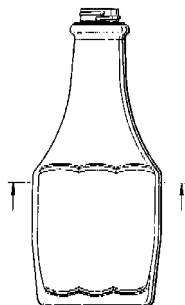

- 01 *Inschrijvingsnummer*
16654-00
Nummer en dagtekening (dag en uur) van het depot
62647-00 21.10.1987 , 10.00
- 02 *Vervaldatum*
21.10.2012
- 03 *Naam van de deposant*
Piet SPRENKELS
- 04 *Adres (straat en nummer) van de deposant*
Schimmelpennincklaan 2
- 05 *Postcode, plaats en land van de deposant*
4871 GB Etten-Leur,
Nederland
- 08 *Afbeelding van de tekening of het model*
ZIE AFBEELDING(EN)

- 11 *Vermelding van het voortbrengsel gevolgd door de aanduiding van de klasse(n) en onderklasse(n)*
Beeldje (kl 11-02).
- 18 *Dagtekening van de aanvraag van de vernieuwing*
02.07.2007



- 01 *Inschrijvingsnummer*
16703-00
Nummer en dagtekening (dag en uur) van het depot
62381-00 04.08.1987 , 15.55
- 02 *Vervaldatum*
04.08.2012
- 03 *Naam van de deposant*
Mitsubishi Denki Kabushiki Kaisha
- 04 *Adres (straat en nummer) van de deposant*
No. 2-3, Marunouchi 2-chome
- 05 *Postcode, plaats en land van de deposant*
Chiyoda-ku - Tokyo,
Japan
- 06 *Naam en adres van de gemachtigde of vermelding van het correspondentie-adres van de deposant*
OFFICE PARETTE (FRED MAES)
Avenue Gabrielle Petit 2
B-7940 Brugelette
België.
- 08 *Afbeelding van de tekening of het model*
ZIE AFBEELDING(EN)
- 11 *Vermelding van het voortbrengsel gevolgd door de aanduiding van de klasse(n) en onderklasse(n)*
IC kaart (kl 14-99; 19-08).
- 12 *Beschrijving van de kenmerkende eigenschappen van het nieuwe uiterlijk van het voortbrengsel; in voorkomend geval, vermelding van de onderdelen van de tekening of het model waarop de kleuren betrekking hebben*
Figuur 3 toont het model met gesloten schuifdeksel. Figuur 7 toont het model met geopend schuifdeksel.
- 13 *Recht van voorrang als bedoeld in artikel 4 van het verdrag van Parijs tot bescherming van de Industriële Eigendom*
Japan, dd. 20 03 1987, nr. 10447/1987,
Mitsubishi Denki Kabushiki Kaisha.
- 14 *Vermelding van de naam van de werkelijke ontwerper van de tekening*
Toshinobu Banjo; Shigeo Onoda
- 18 *Dagtekening van de aanvraag van de vernieuwing*
23.07.2007

FIG. 1

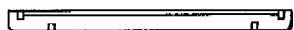

FIG. 2

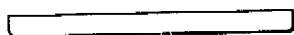

FIG. 3

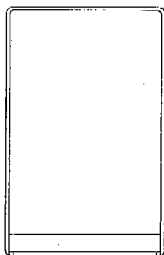

FIG. 4

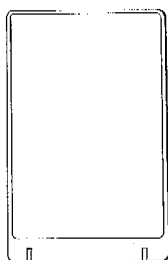

FIG. 5



FIG. 6



FIG. 7

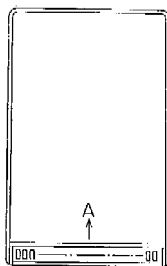

- 01 *Inschrijvingsnummer*
16894-00
Nummer en dagtekening (dag en uur) van het depot
62767-00 02.12.1987, 24.00
- 02 *Vervaldatum*
02.12.2012
- 03 *Naam van de deposant*
BETAFENCE NV
- 04 *Adres (straat en nummer) van de deposant*
Deerlijkstraat 58A
- 05 *Postcode, plaats en land van de deposant*
B-8550 Zwevegem,
België
- 06 *Naam en adres van de gemachtigde of vermelding van het correspondentie-adres van de deposant*
K.O.B. N.V.
Kennedypark 31c
B-8500 Kortrijk
België.
- 08 *Afbeelding van de tekening of het model*
ZIE AFBEELDING(EN)
- 11 *Vermelding van het voortbrengsel gevolgd door de aanduiding van de klasse(n) en onderklasse(n)*
Paal (kl 25-01).
- 12 *Beschrijving van de kenmerkende eigenschappen van het nieuwe uiterlijk van het voortbrengsel; in voorkomend geval, vermelding van de onderdelen van de tekening of het model waarop de kleuren betrekking hebben*
Fig. 1 toont de paal in perspectief. Fig. 2 toont een dwarsdoorsnede van deze paal.
- 14 *Vermelding van de naam van de werkelijke ontwerper van de tekening*
Frans BRUGGEMAN
- 15 *Vermelding van de uiterlijke opschortingsdatum van de publicatie*
02.12.1988
- 18 *Dagtekening van de aanvraag van de vernieuwing*
07.07.2007

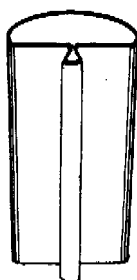

FIG. 1

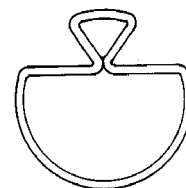
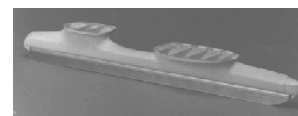
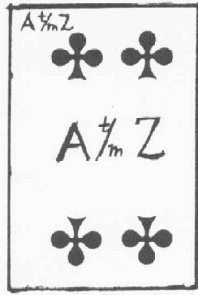

FIG. 2

- 01 *Inschrijvingsnummer*
16984-00
Nummer en dagtekening (dag en uur) van het depot
62755-00 01.12.1987, 10.00
- 02 *Vervaldatum*
01.12.2012
- 03 *Naam van de deposant*
W. Th. Zandstra b.v.
- 04 *Adres (straat en nummer) van de deposant*
Industrieweg 8, Postbus 150
- 05 *Postcode, plaats en land van de deposant*
8500 AC Joure,
Nederland
- 08 *Afbeelding van de tekening of het model*
ZIE AFBEELDING(EN)
- 11 *Vermelding van het voortbrengsel gevolgd door de aanduiding van de klasse(n) en onderklasse(n)*
Schaats (kl 21-02).
- 18 *Dagtekening van de aanvraag van de vernieuwing*
20.07.2007



- 01 *Inschrijvingsnummer*
17072-00
Nummer en dagtekening (dag en uur) van het depot
62765-00 02.12.1987, 10.00
- 02 *Vervaldatum*
02.12.2012
- 03 *Naam van de deposant*
Nico BROERTJES
- 04 *Adres (straat en nummer) van de deposant*
Hasselderheidelaan 7
- 05 *Postcode, plaats en land van de deposant*
5941 CV Velden,
Nederland
- 08 *Afbeelding van de tekening of het model*
ZIE AFBEELDING(EN)
- 11 *Vermelding van het voortbrengsel gevolgd door de aanduiding van de klasse(n) en onderklasse(n)*
Spel (kl 21-01).
- 14 *Vermelding van de naam van de werkelijke ontwerper van de tekening*
Nico BROERTJES
- 18 *Dagtekening van de aanvraag van de vernieuwing*
22.06.2007



01 *Inschrijvingsnummer*
17687-00

Nummer en dagtekening (dag en uur) van het depot

62978-00 12.02.1988, 24.00

02 *Vervaldatum*
12.02.2013

03 *Naam van de deposant*
Kijlstra B.V.

04 *Adres (straat en nummer) van de deposant*
Tussendiepen 28

05 *Postcode, plaats en land van de deposant*
9206 AD Drachten,
Nederland

06 *Naam en adres van de gemachtigde of vermelding van het correspondentie-adres van de deposant*

Haagsch Octrooibureau
Breitnerlaan 146
2596 HG 's-Gravenhage
Nederland.

08 *Afbeelding van de tekening of het model*
ZIE AFBEELDING(EN)

11 *Vermelding van het voortbrengsel gevolgd door de aanduiding van de klasse(n) en onderklasse(n)*

Betonplaat (kl 25-01, 02).

18 *Dagtekening van de aanvraag van de vernieuwing*
27.07.2007

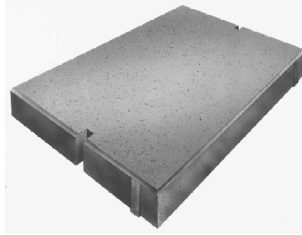

01 *Numéro d'enregistrement*
22638-00

Numéro, date et heure du dépôt
05237-00 22.06.1992, 14.00

02 *Date d'échéance*
22.06.2012

03 *Nom du déposant*
THE WELLCOME FOUNDATION
LIMITED

04 *Adresse (rue et numéro) du déposant*
Unicorn House, 160 Euston Road

05 *Code postal, localité et pays du déposant*
London NW1 2BP,
Grande-Bretagne

06 *Nom et adresse du mandataire ou indication de l'adresse postale du déposant*
Bureau Gevers S.A.
Holidaystraat 5
B-1831 Diegem
Belgique.

08 *Reproduction du dessin ou modèle*
VOIR REPRODUCTION(S)

11 *Indication du produit suivi de la (des) classe(s) et de la (des) sous-classe(s)*
Tablette pharmaceutique (cl 28-01).

13 *Droit de priorité visé à l'article 4 de la Convention de Paris pour la protection de la Propriété Industrielle*
Grande-Bretagne, le 23 12 1991, no. 2019780, The Wellcome Foundation Limited.

14 *Indication du nom du véritable créateur du dessin ou modèle*
Paul Charlton TITLEY et Alexander McCALL

18 *Date de réception de la requête du renouvellement*
04.06.2007

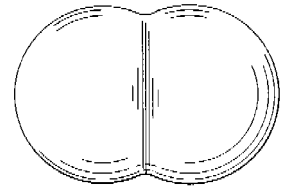
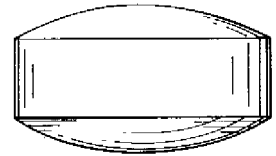
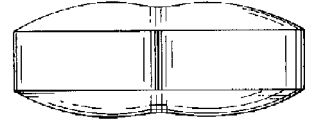
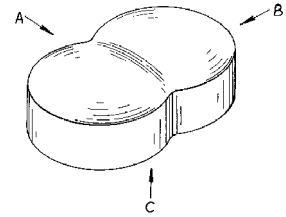

01 *Inschrijvingsnummer*
22711-00

Nummer en dagtekening (dag en uur) van het depot
67857-00 24.07.1992, 24.00

02 *Vervaldatum*
24.07.2012

03 *Naam van de deposant*
De Vlamboog B.V.

04 *Adres (straat en nummer) van de deposant*
Wijkermeerstraat 15

05 *Postcode, plaats en land van de deposant*
2131 HB Hoofddorp,
Nederland

06 *Naam en adres van de gemachtigde of vermelding van het correspondentie-adres van de deposant*
Elzas Noordzij B.V.
De Lairessestraat 159
1075 HK Amsterdam
Nederland.

08 *Afbeelding van de tekening of het model*
ZIE AFBEELDING(EN)

11 *Vermelding van het voortbrengsel gevolgd door de aanduiding van de klasse(n) en onderklasse(n)*

Lashelm (kl 2-03).

18 *Dagtekening van de aanvraag van de vernieuwing*
19.07.2007

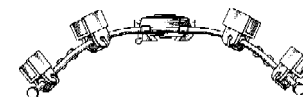
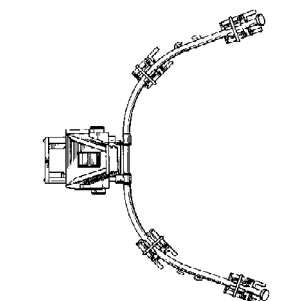
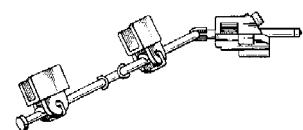
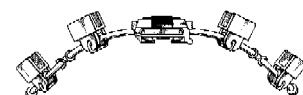
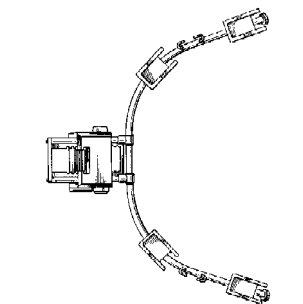
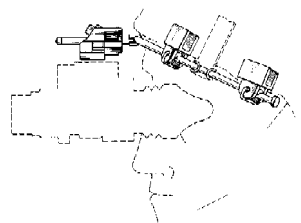
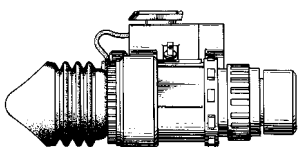
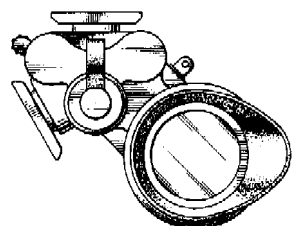
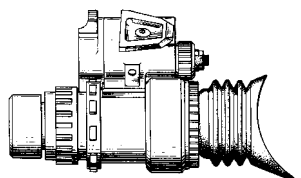
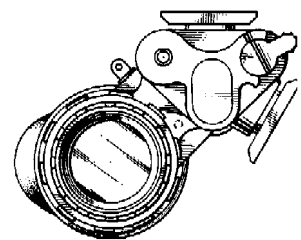
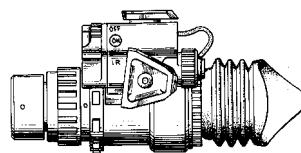
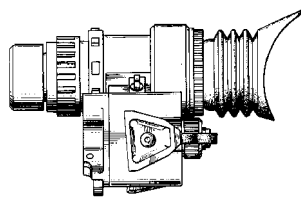

01 Numéro d'enregistrement
22778-00

Numéro, date et heure du dépôt
67713-00 04.06.1992 , 24.00

02 Date d'échéance
04.06.2012

03 Nom du déposant
Litton Systems, Inc., société organisée
et
existant sous les lois de l'Etat du
Delaware

04 Adresse (rue et numéro) du déposant
360 North Crescent Drive

05 Code postal, localité et pays du déposant
Beverly Hills - California 90210,
Etats-Unis d'Amérique

06 Nom et adresse du mandataire ou indication
de l'adresse postale du déposant
Bureau Gevers S.A.
Holidaystraat 5
B-1831 Diegem
Belgique.

08 Reproduction du dessin ou modèle
VOIR REPRODUCTION(S)

11 Indication du produit suivi de la (des)
classe(s) et de la (des) sous-classe(s)
Lampe frontale (kl cl 26-02).

13 Droit de priorité visé à l'article 4 de la Con-
vention de Paris pour la protection de la Pro-
priété Industrielle
E.U.A., le 10 12 1991, no. 805,807,
Amotz Dor.

14 Indication du nom du véritable créateur du
dessin ou modèle
Amotz Dor

18 Date de réception de la requête du renouvel-
lement
31.05.2007

01 Inschrijvingsnummer
22798-00

Nummer en dagtekening (dag en uur) van het
depot
67866-00 30.07.1992 , 12.00

02 Vervaldatum
30.07.2012

03 Naam van de deposant

Corrugated Products Limited

04 Adres (straat en nummer) van de deposant
Butlers Leap, Clifton Road

05 Postcode, plaats en land van de deposant
Rugby - Warwickshire CV 21 3RQ,
Groot-Brittannië

06 Naam en adres van de gemachtigde of ver-
melding van het correspondentie-adres van
de deposant

Elzas Noordzij B.V.
De Lairesestraat 159
1075 HK Amsterdam
Nederland.

08 Afbeelding van de tekening of het model
ZIE AFBEELDING(EN)

11 Vermelding van het voortbrengsel gevolgd
door de aanduiding van de klasse(n) en
onderklasse(n)
Koppeling (kl 7-07; 23-01).

- 18 *Dagtekening van de aanvraag van de vernieuwing*
25.07.2007

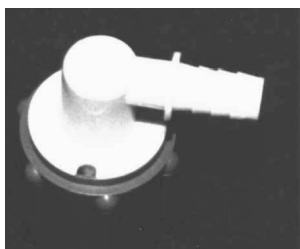
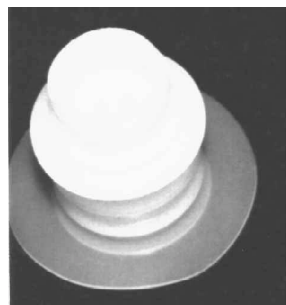
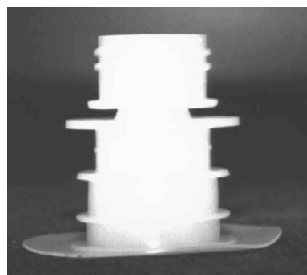
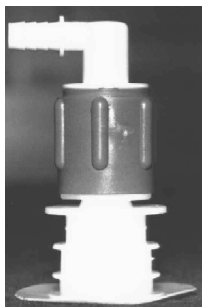

- 01 *Numéro d'enregistrement*
22906-00

Numéro, date et heure du dépôt
68108-00 12.10.1992, 14.00

- 02 *Date d'échéance*
12.10.2012

03 *Nom du déposant*
Bang & Olufsen a/s

04 *Adresse (rue et numéro) du déposant*
Peter Bangsvej 15

05 *Code postal, localité et pays du déposant*
DK-7600 Struer,
Danemark

06 *Nom et adresse du mandataire ou indication de l'adresse postale du déposant*
Bureau Gevers S.A.
Holidaystraat 5
B-1831 Diegem
Belgique.

- 08 *Reproduction du dessin ou modèle*
VOIR REPRODUCTION(S)

11 *Indication du produit suivi de la (des) classe(s) et de la (des) sous-classe(s)*
Haut-parleur (cl 14-01).

13 *Droit de priorité visé à l'article 4 de la Convention de Paris pour la protection de la Propriété Industrielle*
Danemark, le 29 -4 1992, no. MA 0395 1992, Bang & Olufsen A/S.

14 *Indication du nom du véritable créateur du dessin ou modèle*
David Lewis

18 *Date de réception de la requête du renouvellement*
24.07.2007

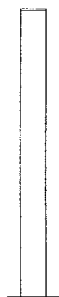
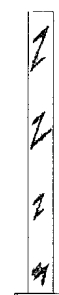

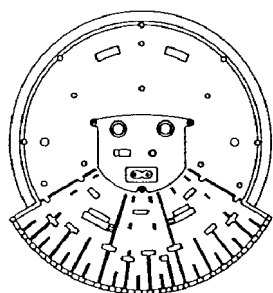
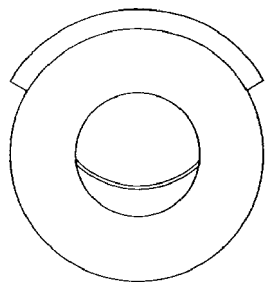

- 01 *Inschrijvingsnummer*
22947-00
Nummer en dagtekening (dag en uur) van het depot
67854-00 23.07.1992 , 14.00
- 02 *Vervaldatum*
23.07.2012
- 03 *Naam van de deposant*
Perstorp AB
- 04 *Adres (straat en nummer) van de deposant*
- 05 *Postcode, plaats en land van de deposant*
S-284 80 Perstorp,
Zweden
- 06 *Naam en adres van de gemachtigde of vermelding van het correspondentie-adres van de deposant*
Elzas Noordzij B.V.
De Lairessestraat 159
1075 HK Amsterdam
Nederland.
- 08 *Afbeelding van de tekening of het model*
ZIE AFBEELDING(EN)
- 11 *Vermelding van het voortbrengsel gevolgd door de aanduiding van de klasse(n) en onderklasse(n)*
Krat (kl 9-03).
- 14 *Vermelding van de naam van de werkelijke ontwerper van de tekening*
Jean-Michel Provot
- 18 *Dagtekening van de aanvraag van de vernieuwing*
19.07.2007

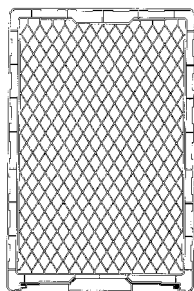
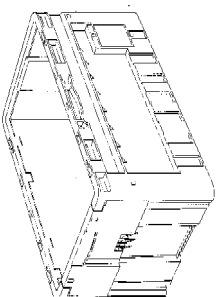
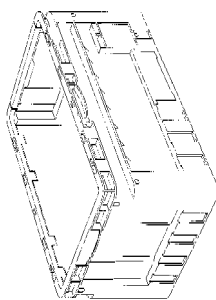

- 01 *Inschrijvingsnummer*
23270-01
Nummer en dagtekening (dag en uur) van het depot
68324-01 30.12.1992 , 24.00
- 02 *Vervaldatum*
30.12.2012
- 03 *Naam van de deposant*
Mobrero B.V.
- 04 *Adres (straat en nummer) van de deposant*
Rouwkooplaan 19
- 05 *Postcode, plaats en land van de deposant*
2251 AP Voorschoten,
Nederland
- 06 *Naam en adres van de gemachtigde of vermelding van het correspondentie-adres van de deposant*
Nederlandsch Octrooibureau
J.W. Frisolaan 13
2517 JS 's-Gravenhage
Nederland.
- 08 *Afbeelding van de tekening of het model*
ZIE AFBEELDING(EN)
- 11 *Vermelding van het voortbrengsel gevolgd door de aanduiding van de klasse(n) en onderklasse(n)*
Bloemfleshouder (kl 11-02).
- 18 *Dagtekening van de aanvraag van de vernieuwing*
05.07.2007

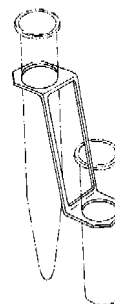

- 01 *Inschrijvingsnummer*
23270-02
Nummer en dagtekening (dag en uur) van het depot
68324-02 30.12.1992 , 24.00
- 02 *Vervaldatum*
30.12.2012
- 03 *Naam van de deposant*
Mobrero B.V.
- 04 *Adres (straat en nummer) van de deposant*
Rouwkooplaan 19
- 05 *Postcode, plaats en land van de deposant*
2251 AP Voorschoten,
Nederland
- 06 *Naam en adres van de gemachtigde of vermelding van het correspondentie-adres van de deposant*
Nederlandsch Octrooibureau
J.W. Frisolaan 13
2517 JS 's-Gravenhage
Nederland.
- 08 *Afbeelding van de tekening of het model*
ZIE AFBEELDING(EN)
- 11 *Vermelding van het voortbrengsel gevolgd door de aanduiding van de klasse(n) en onderklasse(n)*
Bloemfleshouder (kl 11-02).
- 18 *Dagtekening van de aanvraag van de vernieuwing*
05.07.2007

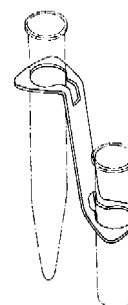

- 01 *Inschrijvingsnummer*
23270-03
Nummer en dagtekening (dag en uur) van het depot
68324-03 30.12.1992 , 24.00
- 02 *Vervaldatum*
30.12.2012
- 03 *Naam van de deposant*
Mobrero B.V.

- 04 Adres (straat en nummer) van de deposant
Rouwkooplaan 19
- 05 Postcode, plaats en land van de deposant
2251 AP Voorschoten,
Nederland
- 06 Naam en adres van de gemachtigde of vermelding van het correspondentie-adres van de deposant
Nederlandsch Octrooibureau
J.W. Frisolaan 13
2517 JS 's-Gravenhage
Nederland.
- 08 Afbeelding van de tekening of het model
ZIE AFBEELDING(EN)
- 11 Vermelding van het voortbrengsel gevolgd door de aanduiding van de klasse(n) en onderklasse(n)
Bloemfleshouder (kl 11-02).
- 18 Dagtekening van de aanvraag van de vernieuwing
05.07.2007

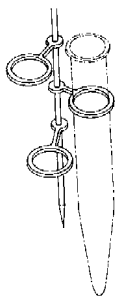

- 01 Inschrijvingsnummer
23270-04
Nummer en dagtekening (dag en uur) van het depot
68324-04 30.12.1992 , 24.00
- 02 Vervaldatum
30.12.2012
- 03 Naam van de deposant
Mobrero B.V.
- 04 Adres (straat en nummer) van de deposant
Rouwkooplaan 19
- 05 Postcode, plaats en land van de deposant
2251 AP Voorschoten,
Nederland
- 06 Naam en adres van de gemachtigde of vermelding van het correspondentie-adres van de deposant
Nederlandsch Octrooibureau
J.W. Frisolaan 13
2517 JS 's-Gravenhage
Nederland.
- 08 Afbeelding van de tekening of het model
ZIE AFBEELDING(EN)
- 11 Vermelding van het voortbrengsel gevolgd door de aanduiding van de klasse(n) en onderklasse(n)
Bloemfleshouder (kl 11-02).
- 18 Dagtekening van de aanvraag van de vernieuwing
05.07.2007

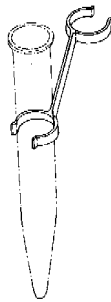

- 01 Inschrijvingsnummer
23373-00
Nummer en dagtekening (dag en uur) van het depot
68368-00 18.01.1993 , 14.00
- 02 Vervaldatum
18.01.2013
- 03 Naam van de deposant
Mobrero B.V.
- 04 Adres (straat en nummer) van de deposant
Rouwkooplaan 19, Postbus 82
- 05 Postcode, plaats en land van de deposant
2250 AB Voorschoten,
Nederland
- 08 Afbeelding van de tekening of het model
ZIE AFBEELDING(EN)
- 11 Vermelding van het voortbrengsel gevolgd door de aanduiding van de klasse(n) en onderklasse(n)
Bloemflessenhouder (kl 11-02).
- 14 Vermelding van de naam van de werkelijke ontwerper van de tekening
Breidenbach, Hans Cornelis
- 18 Dagtekening van de aanvraag van de vernieuwing
23.07.2007

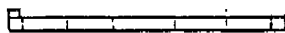
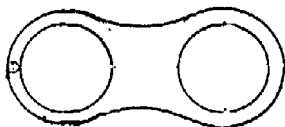
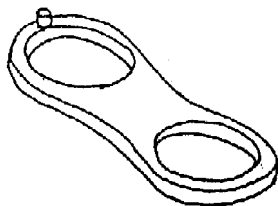

- 01 Inschrijvingsnummer
23454-00
Nummer en dagtekening (dag en uur) van het depot
68276-00 14.12.1992 , 24.00
- 02 Vervaldatum
14.12.2012

- 03 Naam van de deposant
Remia C.V.
- 04 Adres (straat en nummer) van de deposant
Dolderseweg 107
- 05 Postcode, plaats en land van de deposant
3734 BE Den Dolder,
Nederland
- 06 Naam en adres van de gemachtigde of vermelding van het correspondentie-adres van de deposant
VEREENIGDE
Johan de Wittlaan 7
2517 JR Den Haag
Nederland.
- 08 Afbeelding van de tekening of het model
ZIE AFBEELDING(EN)
- 11 Vermelding van het voortbrengsel gevolgd door de aanduiding van de klasse(n) en onderklasse(n)
Dispenser (kl 7-06, 99; 23-02; 31).
- 18 Dagtekening van de aanvraag van de vernieuwing
24.07.2007

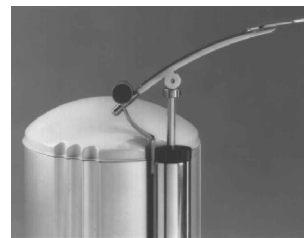
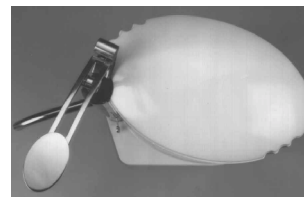

- 01 Inschrijvingsnummer
26953-00

Nummer en dagtekening (dag en uur) van het depot

71649-00 06.03.1996 , 24.00

02 *Vervaldatum*

06.03.2011

03 *Naam van de deposant*

Campina Nederland Holding B.V.

04 *Adres (straat en nummer) van de deposant*

Hogeweg 9

05 *Postcode, plaats en land van de deposant*

5301 LB Zaltbommel,
Nederland

06 *Naam en adres van de gemachtigde of vermelding van het correspondentie-adres van de deposant*

Merkenbureau Knijff & Partners B.V.
Leeuwenveldseweg 12
1382 LX Weesp
Nederland.

08 *Afbeelding van de tekening of het model*

ZIE AFBEELDING(EN)

11 *Vermelding van het voortbrengsel gevolgd door de aanduiding van de klasse(n) en onderklasse(n)*

Dop (kl 9-07).

18 *Dagtekening van de aanvraag van de vernieuwing*

06.03.2006

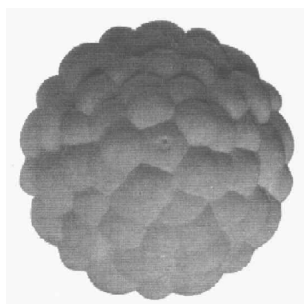
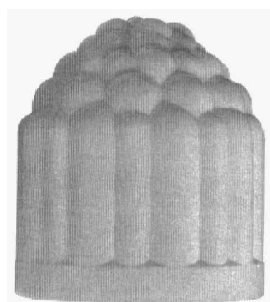
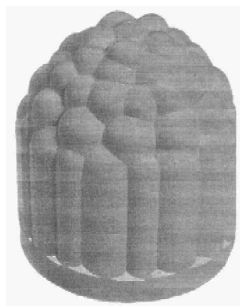

01 *Inschrijvingsnummer*
28581-01

Nummer en dagtekening (dag en uur) van het depot

73436-01 25.07.1997 , 24.00

02 *Vervaldatum*

25.07.2012

03 *Naam van de deposant*

MeadWestvaco Packaging Systems
LLC,
Delaware corporation

04 *Adres (straat en nummer) van de deposant*

One High Ridge Park

05 *Postcode, plaats en land van de deposant*

Stamford, Connecticut 06905,
Ver.St.v.Am

06 *Naam en adres van de gemachtigde of vermelding van het correspondentie-adres van de deposant*

Algemeen Octrooi- en Merkenbureau
John F. Kennedylaan 2
5612 AB Eindhoven
Nederland.

08 *Afbeelding van de tekening of het model*

ZIE AFBEELDING(EN)

11 *Vermelding van het voortbrengsel gevolgd door de aanduiding van de klasse(n) en onderklasse(n)*

Doos (kl 9-03).

13 *Recht van voorrang als bedoeld in artikel 4 van het verdrag van Parijs tot bescherming van de Industriële Eigendom*

Groot-Brittannië, dd. 31 01 1997, nr. GB
2.062.823, The Mead Corporation.

18 *Dagtekening van de aanvraag van de vernieuwing*

19.07.2007

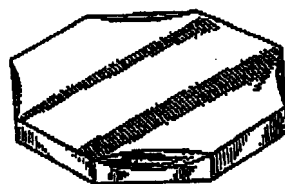
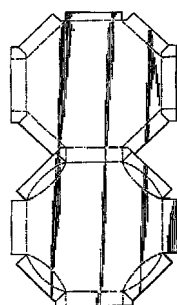

01 *Inschrijvingsnummer*
28581-02

Nummer en dagtekening (dag en uur) van het depot

73436-02 25.07.1997 , 24.00

02 *Vervaldatum*

25.07.2012

03 *Naam van de deposant*

MeadWestvaco Packaging Systems
LLC,
Delaware corporation

04 *Adres (straat en nummer) van de deposant*

One High Ridge Park

05 *Postcode, plaats en land van de deposant*
Stamford, Connecticut 06905,
Ver.St.v.Am

06 *Naam en adres van de gemachtigde of vermelding van het correspondentie-adres van de deposant*

Algemeen Octrooi- en Merkenbureau
John F. Kennedylaan 2
5612 AB Eindhoven
Nederland.

08 *Afbeelding van de tekening of het model*

ZIE AFBEELDING(EN)

11 *Vermelding van het voortbrengsel gevolgd door de aanduiding van de klasse(n) en onderklasse(n)*

Doos (kl 9-03).

13 *Recht van voorrang als bedoeld in artikel 4 van het verdrag van Parijs tot bescherming van de Industriële Eigendom*

Groot-Brittannië, dd. 31 01 1997, nr. GB
2.062.823, The Mead Corporation.

18 *Dagtekening van de aanvraag van de vernieuwing*

19.07.2007

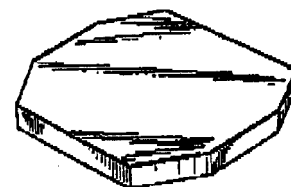
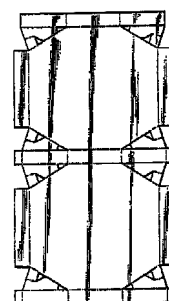

01 *Inschrijvingsnummer*

28581-03

Nummer en dagtekening (dag en uur) van het depot

73436-03 25.07.1997 , 24.00

02 *Vervaldatum*

25.07.2012

03 *Naam van de deposant*

MeadWestvaco Packaging Systems
LLC,
Delaware corporation

04 *Adres (straat en nummer) van de deposant*

One High Ridge Park

05 *Postcode, plaats en land van de deposant*

Stamford, Connecticut 06905,
Ver.St.v.Am

06 *Naam en adres van de gemachtigde of vermelding van het correspondentie-adres van de deposant*

Algemeen Octrooi- en Merkenbureau
John F. Kennedylaan 2
5612 AB Eindhoven
Nederland.

- 08 *Afbeelding van de tekening of het model*
ZIE AFBEELDING(EN)
- 11 *Vermelding van het voortbrengsel gevolgd door de aanduiding van de klasse(n) en onderklasse(n)*
Doos (kl 9-03).
- 13 *Recht van voorrang als bedoeld in artikel 4 van het verdrag van Parijs tot bescherming van de Industriële Eigendom*
Groot-Brittannië, dd. 31 01 1997, nr. GB 2.062.823, The Mead Corporation.
- 18 *Dagtekening van de aanvraag van de vernieuwing*
19.07.2007

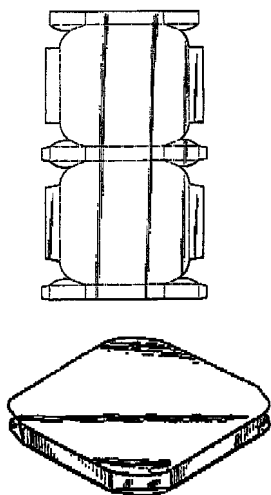

- 01 *Numéro d'enregistrement*
28584-00
Numéro, date et heure du dépôt
73455-00 05.08.1997, 24.00
- 02 *Date d'échéance*
05.08.2012
- 03 *Nom du déposant*
BLACK & DECKER INC.,
Delaware corporation
- 04 *Adresse (rue et numéro) du déposant*
Drummond Plaza, Office Park,
1423 Kirkwood Highway
- 05 *Code postal, localité et pays du déposant*
Newark - Delaware 19711,
Etats-Unis d'Amérique
- 06 *Nom et adresse du mandataire ou indication de l'adresse postale du déposant*
Office Kirkpatrick S.A.
32, Avenue Wolfers
B-1310 La Hulpe
Belgique.
- 08 *Reproduction du dessin ou modèle*
VOIR REPRODUCTION(S)
- 11 *Indication du produit suivi de la (des) classe(s) et de la (des) sous-classe(s)*
Foreuse (cl 8-01; 15-09).
- 13 *Droit de priorité visé à l'article 4 de la Convention de Paris pour la protection de la Propriété Industrielle*
Grande-Bretagne, le 22 02 1997, no. 2063494, BLACK & DECKER.
- 18 *Date de réception de la requête du renouvellement*
19.07.2007

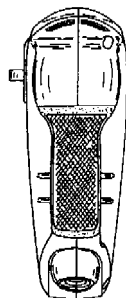
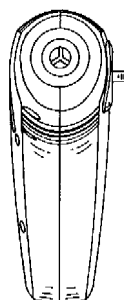
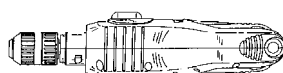
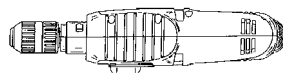
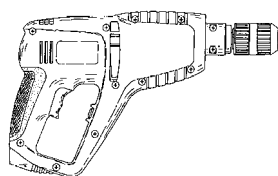
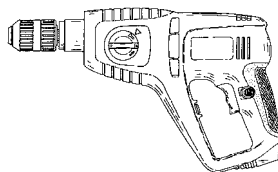
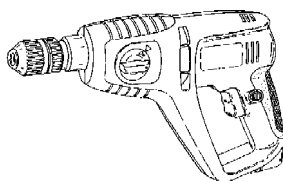

- 01 *Numéro d'enregistrement*
28585-00
Numéro, date et heure du dépôt
73456-00 05.08.1997, 24.00
- 02 *Date d'échéance*
05.08.2012
- 03 *Nom du déposant*
BLACK & DECKER INC.,
Delaware corporation

- 04 *Adresse (rue et numéro) du déposant*
Drummond Plaza, Office Park,
1423 Kirkwood Highway
- 05 *Code postal, localité et pays du déposant*
Newark - Delaware 19711,
Etats-Unis d'Amérique
- 06 *Nom et adresse du mandataire ou indication de l'adresse postale du déposant*
Office Kirkpatrick S.A.
32, Avenue Wolfers
B-1310 La Hulpe
Belgique.
- 08 *Reproduction du dessin ou modèle*
VOIR REPRODUCTION(S)
- 11 *Indication du produit suivi de la (des) classe(s) et de la (des) sous-classe(s)*
Foreuse sans fil (cl 8-01; 15-09).
- 13 *Droit de priorité visé à l'article 4 de la Convention de Paris pour la protection de la Propriété Industrielle*
Grande-Bretagne, le 22 02 1997, no. 2063493, BLACK & DECKER.
- 18 *Date de réception de la requête du renouvellement*
19.07.2007

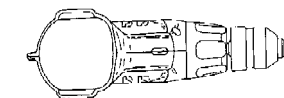
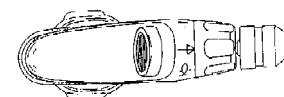
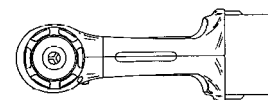
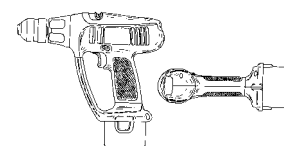
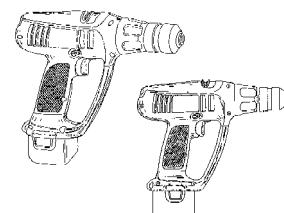

- 01 *Numéro d'enregistrement*
28707-01
Numéro, date et heure du dépôt
73348-01 08.07.1997, 14.00
- 02 *Date d'échéance*
08.07.2012
- 03 *Nom du déposant*
THE PROCTER & GAMBLE
COMPANY,
Ohio corporation
- 04 *Adresse (rue et numéro) du déposant*
One Procter & Gamble Plaza

- 05 *Code postal, localit  et pays du d posant*
Cincinnati - Ohio 45202,
Etats-Unis d'Am rique
- 06 *Nom et adresse du mandataire ou indication
de l'adresse postale du d posant*
Bureau Gevers S.A.
Holidaystraat 5
B-1831 Diegem
Belgique.
- 08 *Reproduction du dessin ou mod le*
VOIR REPRODUCTION(S)
- 11 *Indication du produit suivi de la (des)
classe(s) et de la (des) sous-classe(s)*
Moyen de fermeture pour article textile
(cl 2-99).
- 13 *Droit de priorit  vis    l'article 4 de la Con-
vention de Paris pour la protection de la Pro-
pri t  Industrielle*
Etats-Unis d'Am rique, le 17 01 1997,
no. 29/065,426, TOERNER Karin lea.
- 14 *Indication du nom du v ritable cr ateur du
dessin ou mod le*
TOERNER Karin Lea
- 18 *Date de r ception de la requ te du renouvel-
lement*
03.07.2007



Fig. 1

1/1



Fig. 2



Fig. 3

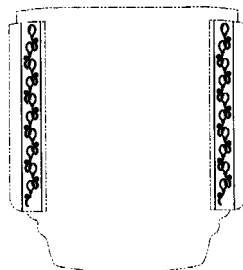

Fig. 4

- 01 *Num ro d'enregistrement*

28707-02

Num ro, date et heure du d p t
73348-02 08.07.1997 , 14.00

- 02 *Date d' ch ance*

08.07.2012

- 03 *Nom du d posant*

THE PROCTER & GAMBLE
COMPANY,
Ohio corporation

- 04 *Adresse (rue et num ro) du d posant*

One Procter & Gamble Plaza

- 05 *Code postal, localit  et pays du d posant*

Cincinnati - Ohio 45202,
Etats-Unis d'Am rique

- 06 *Nom et adresse du mandataire ou indication
de l'adresse postale du d posant*

Bureau Gevers S.A.
Holidaystraat 5
B-1831 Diegem
Belgique.

- 08 *Reproduction du dessin ou mod le*

VOIR REPRODUCTION(S)

- 11 *Indication du produit suivi de la (des)
classe(s) et de la (des) sous-classe(s)*

Moyen de fermeture pour article textile
(cl 2-99).

- 13 *Droit de priorit  vis    l'article 4 de la Con-
vention de Paris pour la protection de la Pro-
pri t  Industrielle*

Etats-Unis d'Am rique, le 17 01 1997,
no. 29/065,425, TOERNER Karin lea;
RUFF Dion Anthony.

- 14 *Indication du nom du v ritable cr ateur du
dessin ou mod le*

TOERNER Karin Lea; RUFF Dion
Anthony

- 18 *Date de r ception de la requ te du renouvel-
lement*

03.07.2007



Fig. 1

1/1



Fig. 2



Fig. 3

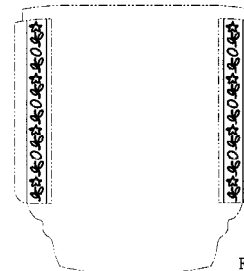

Fig. 4

- 01 *Num ro d'enregistrement*

28707-03

Num ro, date et heure du d p t
73348-03 08.07.1997 , 14.00

- 02 *Date d' ch ance*

08.07.2012

- 03 *Nom du d posant*

THE PROCTER & GAMBLE
COMPANY,
Ohio corporation

- 04 *Adresse (rue et num ro) du d posant*

One Procter & Gamble Plaza

- 05 *Code postal, localit  et pays du d posant*

Cincinnati - Ohio 45202,
Etats-Unis d'Am rique

- 06 *Nom et adresse du mandataire ou indication
de l'adresse postale du d posant*

Bureau Gevers S.A.
Holidaystraat 5
B-1831 Diegem
Belgique.

- 08 *Reproduction du dessin ou mod le*

VOIR REPRODUCTION(S)

- 11 *Indication du produit suivi de la (des)
classe(s) et de la (des) sous-classe(s)*

Moyen de fermeture pour article textile
(cl 2-99).

- 13 *Droit de priorité visé à l'article 4 de la Convention de Paris pour la protection de la Propriété Industrielle*
Etats-Unis d'Amérique, le 17 01 1997, no. 29/065,423, TOERNER Karin Lea; RUFF Dion Anthony.
- 14 *Indication du nom du véritable créateur du dessin ou modèle*
TOERNER Karin Lea; RUFF Dion Anthony
- 18 *Date de réception de la requête du renouvellement*
03.07.2007



Fig. 1

1/1



Fig. 2



Fig. 3

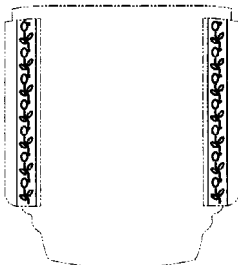
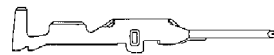
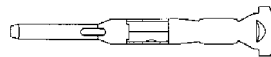

Fig. 4

- 01 *Inschrijvingsnummer*
28741-00

Nummer en dagtekening (dag en uur) van het depot
73458-00 06.08.1997, 14.00

- 02 *Vervaldatum*
06.08.2012
- 03 *Naam van de deposant*
Yazaki Corporation
- 04 *Adres (straat en nummer) van de deposant*
1-4-28, Mita, Minato-ku
- 05 *Postcode, plaats en land van de deposant*
Tokyo,
Japan
- 06 *Naam en adres van de gemachtigde of vermelding van het correspondentie-adres van de deposant*
OFFICE PARETTE (FRED MAES)
Avenue Gabrielle Petit 2
B-7940 Brugelette
België.
- 08 *Afbeelding van de tekening of het model*
ZIE AFBEELDING(EN)
- 11 *Vermelding van het voortbrengsel gevolgd door de aanduiding van de klasse(n) en onderklasse(n)*
Aansluitstuk (kl 13-03).
- 13 *Recht van voorrang als bedoeld in artikel 4 van het verdrag van Parijs tot bescherming van de Industriële Eigendom*
Japan, dd. 14 02 1997, nr. 9-3922, Yazaki Corporation.
- 18 *Dagtekening van de aanvraag van de vernieuwing*
23.07.2007



- 01 *Inschrijvingsnummer*
28743-01

Nummer en dagtekening (dag en uur) van het depot

73503-01 22.08.1997, 10.00

- 02 *Vervaldatum*
22.08.2012
- 03 *Naam van de deposant*
KABUSHIKI KAISHA TEC
- 04 *Adres (straat en nummer) van de deposant*
570 Ohito, Ohito-cho
- 05 *Postcode, plaats en land van de deposant*
Tagata-gun - Shizuoka,
Japan
- 06 *Naam en adres van de gemachtigde of vermelding van het correspondentie-adres van de deposant*
Algemeen Octrooi- en Merkenbureau
John F. Kennedylaan 2
5612 AB Eindhoven
Nederland.
- 08 *Afbeelding van de tekening of het model*
ZIE AFBEELDING(EN)
- 11 *Vermelding van het voortbrengsel gevolgd door de aanduiding van de klasse(n) en onderklasse(n)*
Kassa (kl 18-01).
- 12 *Beschrijving van de kenmerkende eigenschappen van het nieuwe uiterlijk van het voortbrengsel; in voorkomend geval, vermelding van de onderdelen van de tekening of het model waarop de kleuren betrekking hebben*
Fig. 1: perspectiefisch aanzicht, fig. 2: vooraanzicht, fig. 3: rechterzij-aanzicht, fig. 4: linkerzij-aanzicht, fig. 5: bovenaanzicht, fig. 6: achteraanzicht, fig. 7: onderaanzicht, fig. 8: zij-aanzicht met gedraaide display.
- 13 *Recht van voorrang als bedoeld in artikel 4 van het verdrag van Parijs tot bescherming van de Industriële Eigendom*
Japan, dd. 24 02 1997, nr. 4914/97, Kabushiki Kaisha TEC.
- 18 *Dagtekening van de aanvraag van de vernieuwing*
20.07.2007

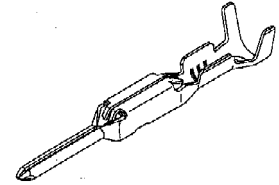
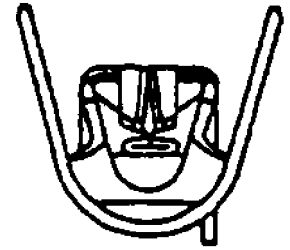

FIG.1

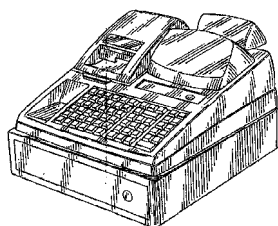

FIG.2

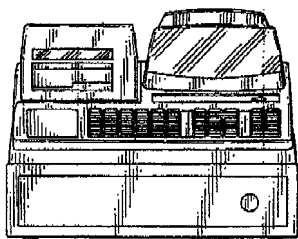

FIG.3

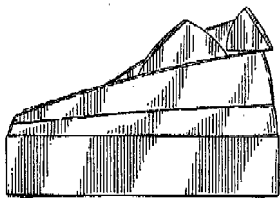

FIG.4

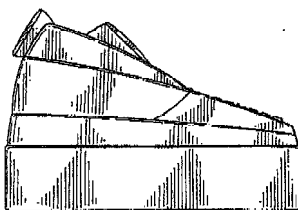

FIG.5

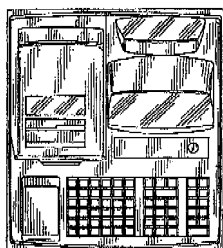

FIG.6

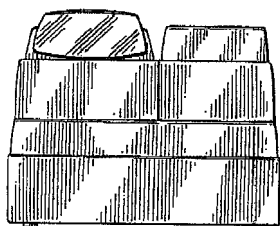

FIG.7

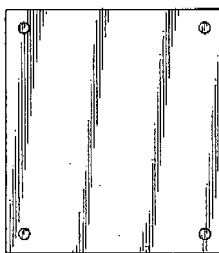
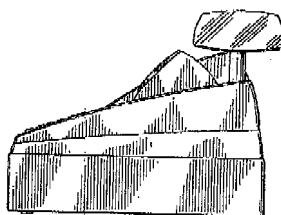
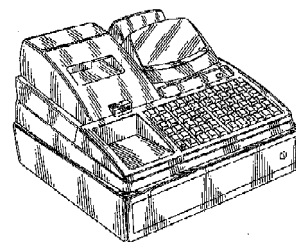

FIG.8



- 01 *Inschrijvingsnummer*
28743-02
Nummer en dagtekening (dag en uur) van het depot
73503-02 22.08.1997, 10.00
- 02 *Vervaldatum*
22.08.2012
- 03 *Naam van de deposant*
KABUSHIKI KAISHA TEC
- 04 *Adres (straat en nummer) van de deposant*
570 Ohito, Ohito-cho
- 05 *Postcode, plaats en land van de deposant*
Tagata-gun - Shizuoka, Japan
- 06 *Naam en adres van de gemachtigde of vermelding van het correspondentie-adres van de deposant*
Algemeen Octrooi- en Merkenbureau
John F. Kennedylaan 2
5612 AB Eindhoven
Nederland.
- 08 *Afbeelding van de tekening of het model*
ZIE AFBEELDING(EN)
- 11 *Vermelding van het voortbrengsel gevolgd door de aanduiding van de klasse(n) en onderklasse(n)*
Kassa (kl 18-01).
- 13 *Recht van voorrang als bedoeld in artikel 4 van het verdrag van Parijs tot bescherming van de Industriële Eigendom*
Japan, dd. 13 03 1997, nr. 7050/97, Kabushiki Kaisha TEC.
- 18 *Dagtekening van de aanvraag van de vernieuwing*
20.07.2007



- 01 *Inschrijvingsnummer*
28783-00
Nummer en dagtekening (dag en uur) van het depot
73245-00 20.06.1997, 10.00
- 02 *Vervaldatum*
20.06.2012
- 03 *Naam van de deposant*
OOSTLANDER Marinus A.,
Vicarye 3,
6932 DA Westervoort
- 04 *Adres (straat en nummer) van de deposant*
Postbus 32
- 05 *Postcode, plaats en land van de deposant*
6920 AA Duiven,
Nederland
- 08 *Afbeelding van de tekening of het model*
ZIE AFBEELDING(EN)
- 11 *Vermelding van het voortbrengsel gevolgd door de aanduiding van de klasse(n) en onderklasse(n)*
Afvalbak (kl 9-09).
- 12 *Beschrijving van de kenmerkende eigenschappen van het nieuwe uiterlijk van het voortbrengsel; in voorkomend geval, vermelding van de onderdelen van de tekening of het model waarop de kleuren betrekking hebben*
Een cilindrisch gevormde, gedeeltelijk geperforeerde bak, staande op een sokkel, met een eveneens cilindrisch gevormd deksel, met een conisch gevormde, schuin aflopende wand, uitmondend in een gat.
- 18 *Dagtekening van de aanvraag van de vernieuwing*
15.06.2007

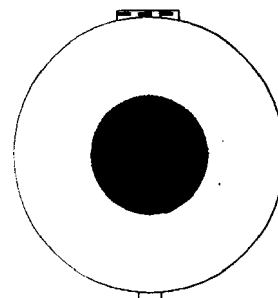

01 *Inschrijvingsnummer***28813-00***Nummer en dagtekening (dag en uur) van het depot*

73428-00 24.07.1997, 24.00

02 *Vervaldatum*

24.07.2012

03 *Naam van de deposant*

DeLaval Holding AB

04 *Adres (straat en nummer) van de deposant*

PO Box 39

05 *Postcode, plaats en land van de deposant*SE-147 21 Tumba,
Zweden06 *Naam en adres van de gemachtigde of vermelding van het correspondentie-adres van de deposant*VEREENIGDE
Johan de Wittlaan 7
2517 JR Den Haag
Nederland.08 *Afbeelding van de tekening of het model*

ZIE AFBEELDING(EN)

11 *Vermelding van het voortbrengsel gevolgd door de aanduiding van de klasse(n) en onderklasse(n)*

Kap voor een melkklauw (kl 15-03).

13 *Recht van voorrang als bedoeld in artikel 4 van het verdrag van Parijs tot bescherming van de Industriële Eigendom*Zweden, dd. 28 01 1997, nr. 970199,
ALFA LAVAL AGRI AB.14 *Vermelding van de naam van de werkelijke ontwerper van de tekening*

GUSTAFSSON Marie-Louise

18 *Dagtekening van de aanvraag van de vernieuwing*

25.07.2007

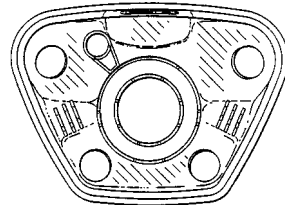
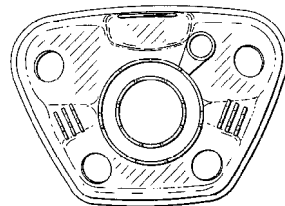
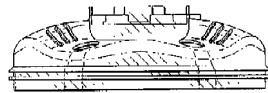
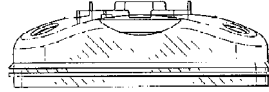
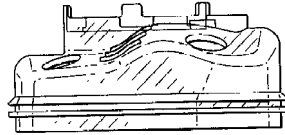
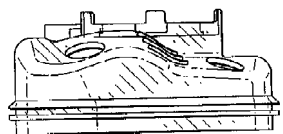
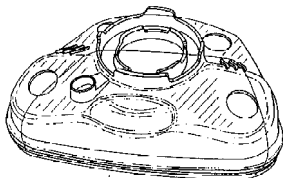
01 *Inschrijvingsnummer***28823-01***Nummer en dagtekening (dag en uur) van het depot*

73460-01 06.08.1997, 12.00

02 *Vervaldatum*

06.08.2012

03 *Naam van de deposant*

Yazaki Corporation

04 *Adres (straat en nummer) van de deposant*

1-4-28, Mita, Minato-ku

05 *Postcode, plaats en land van de deposant*

Tokyo,

Japan

06 *Naam en adres van de gemachtigde of vermelding van het correspondentie-adres van de deposant*OFFICE PARETTE (FRED MAES)
Avenue Gabrielle Petit 2
B-7940 Brugelette
België.08 *Afbeelding van de tekening of het model*

ZIE AFBEELDING(EN)

11 *Vermelding van het voortbrengsel gevolgd door de aanduiding van de klasse(n) en onderklasse(n)*

Connector behuizing (kl 13-03).

13 *Recht van voorrang als bedoeld in artikel 4 van het verdrag van Parijs tot bescherming van de Industriële Eigendom*

Japan, dd. 14 02 1997, nr. 9-3920, Yazaki Corporation.

18 *Dagtekening van de aanvraag van de vernieuwing*

23.07.2007

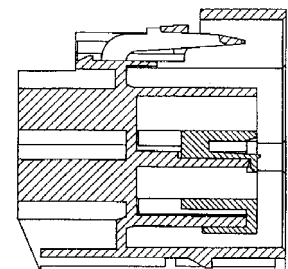
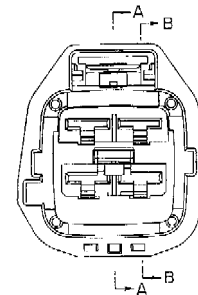
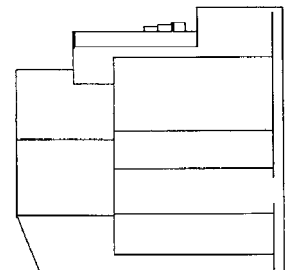
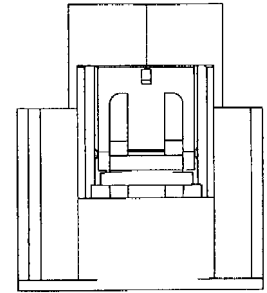
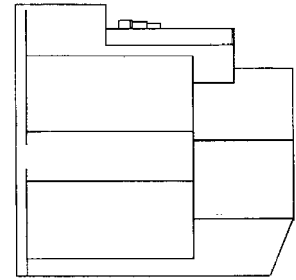

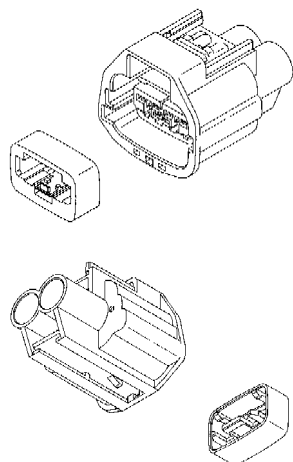
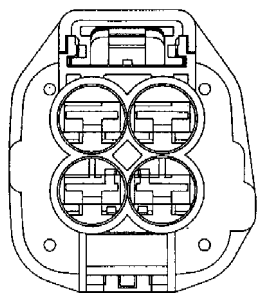
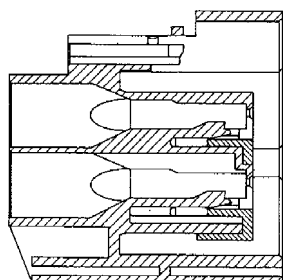
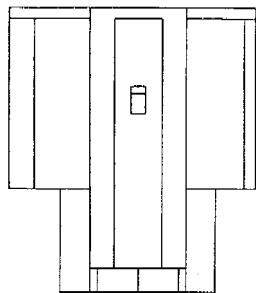

01 *Inschrijvingsnummer*
28823-02

Nummer en dagtekening (dag en uur) van het depot

73460-02 06.08.1997, 12.00

02 *Vervaldatum*
06.08.2012

03 *Naam van de deposant*
Yazaki Corporation

04 *Adres (straat en nummer) van de deposant*
1-4-28, Mita, Minato-ku

05 *Postcode, plaats en land van de deposant*
Tokyo,
Japan

06 *Naam en adres van de gemachtigde of vermelding van het correspondentie-adres van de deposant*

OFFICE PARETTE (FRED MAES)
Avenue Gabrielle Petit 2
B-7940 Brugelette
België.

08 *Afbeelding van de tekening of het model*
ZIE AFBEELDING(EN)

11 *Vermelding van het voortbrengsel gevolgd door de aanduiding van de klasse(n) en onderklasse(n)*

Connector behuizing (kl 13-03).

13 *Recht van voorrang als bedoeld in artikel 4 van het verdrag van Parijs tot bescherming van de Industriële Eigendom*

Japan, dd. 14 02 1997, nr. 9-3919, Yazaki Corporation.

18 *Dagtekening van de aanvraag van de vernieuwing*
23.07.2007

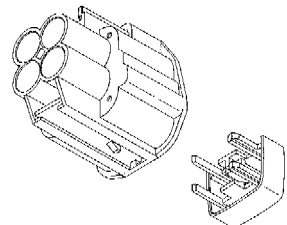
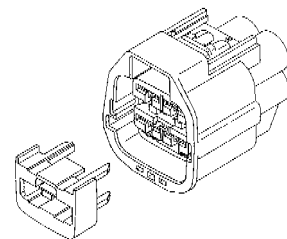
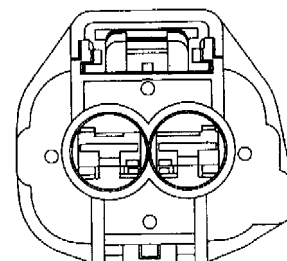
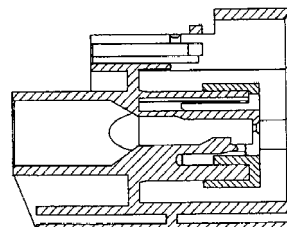
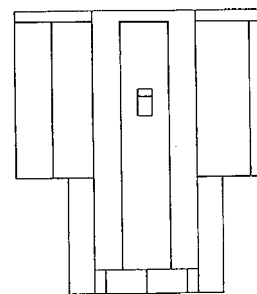
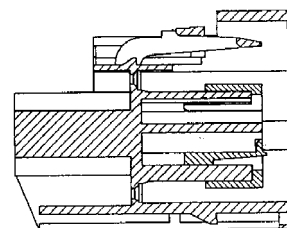
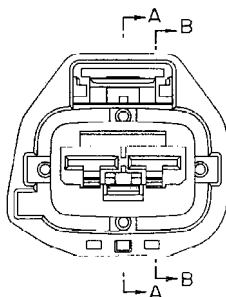
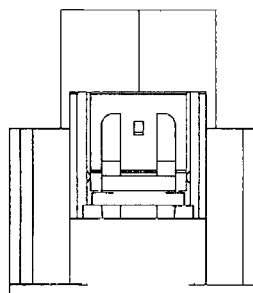
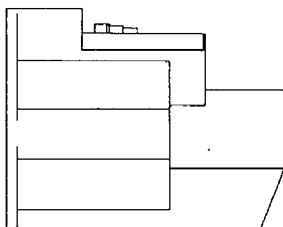

01 *Inschrijvingsnummer*
28823-03

Nummer en dagtekening (dag en uur) van het depot

73460-03 06.08.1997 , 12.00

02 Vervaldatum

06.08.2012

03 Naam van de deposant

Yazaki Corporation

04 Adres (straat en nummer) van de deposant

1-4-28, Mita, Minato-ku

05 Postcode, plaats en land van de deposant

Tokyo,
Japan

06 Naam en adres van de gemachtigde of vermelding van het correspondentie-adres van de deposant

OFFICE PARETTE (FRED MAES)

Avenue Gabrielle Petit 2

B-7940 Brugelette

België.

08 Afbeelding van de tekening of het model

ZIE AFBEELDING(EN)

11 Vermelding van het voortbrengsel gevolgd door de aanduiding van de klasse(n) en onderklasse(n)

Connector behuizing (kl 13-03).

13 Recht van voorrang als bedoeld in artikel 4 van het verdrag van Parijs tot bescherming van de Industriële Eigendom

Japan, dd. 1402 1997, nr. 9-3916, Yazaki Corporation.

18 Dagtekening van de aanvraag van de vernieuwing

23.07.2007

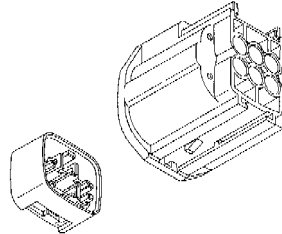
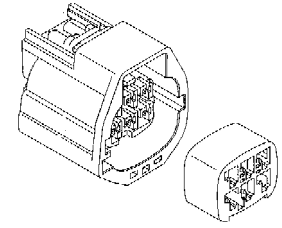
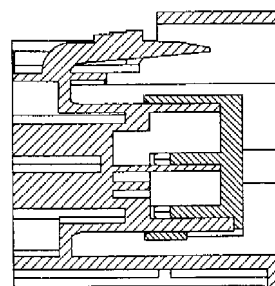
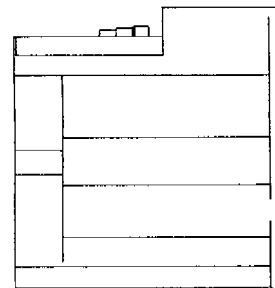
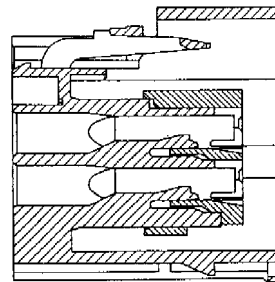
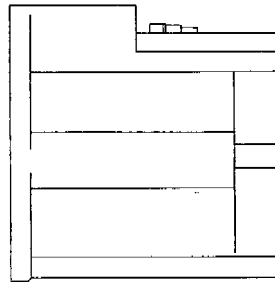
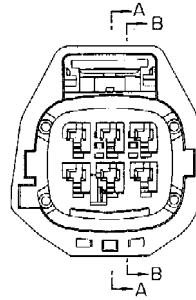
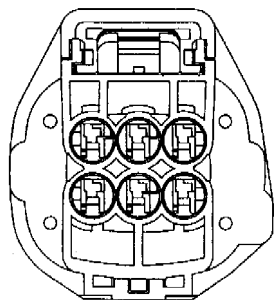
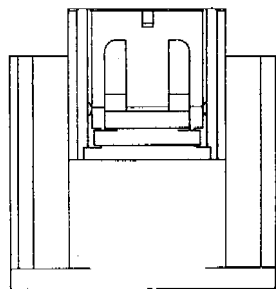
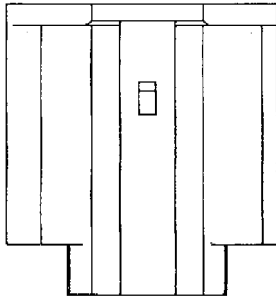

01 Inschrijvingsnummer

28823-04

Nummer en dagtekening (dag en uur) van het depot

73460-04 06.08.1997 , 12.00

02 Vervaldatum

06.08.2012

03 Naam van de deposant

Yazaki Corporation

04 Adres (straat en nummer) van de deposant

1-4-28, Mita, Minato-ku

05 Postcode, plaats en land van de deposant

Tokyo,
Japan

06 Naam en adres van de gemachtigde of vermelding van het correspondentie-adres van de deposant

OFFICE PARETTE (FRED MAES)

Avenue Gabrielle Petit 2

B-7940 Brugelette

België.

08 Afbeelding van de tekening of het model

ZIE AFBEELDING(EN)

11 Vermelding van het voortbrengsel gevolgd door de aanduiding van de klasse(n) en onderklasse(n)

Connector behuizing (kl 13-03).

13 Recht van voorrang als bedoeld in artikel 4 van het verdrag van Parijs tot bescherming van de Industriële Eigendom

Japan, dd. 1402 1997, nr. 9-3917, Yazaki Corporation.

18 Dagtekening van de aanvraag van de vernieuwing

23.07.2007

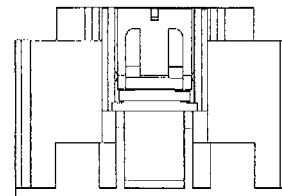

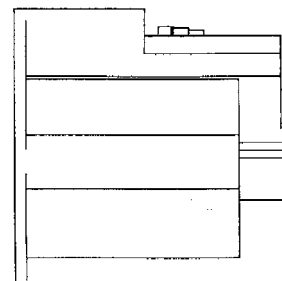
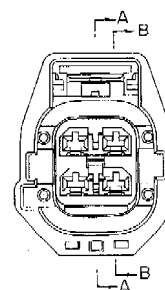
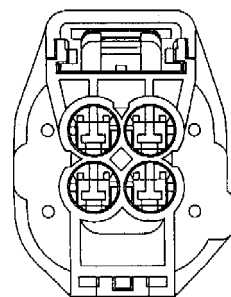
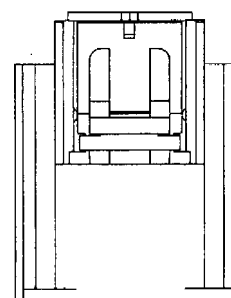
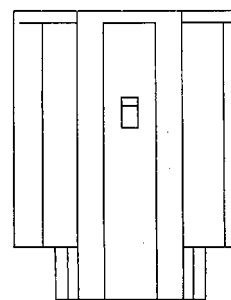
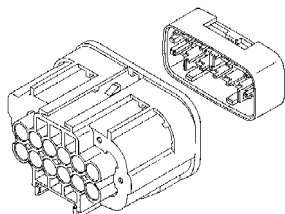
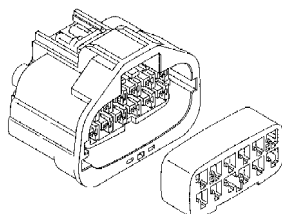
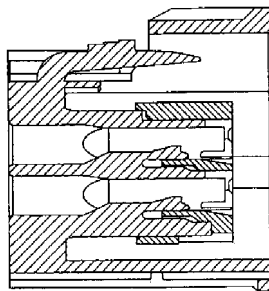
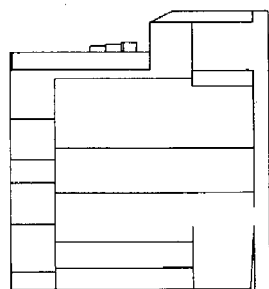
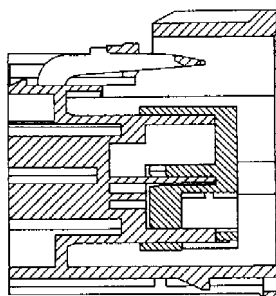
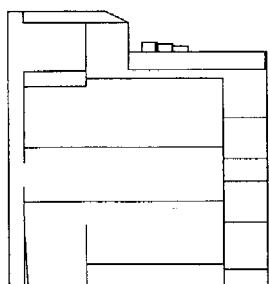
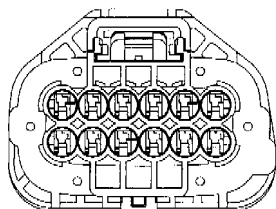
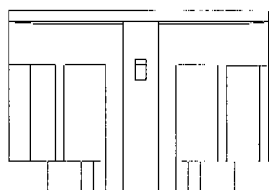
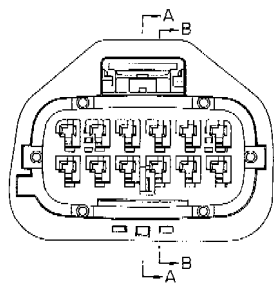

01 *Inschrijvingsnummer*
28823-05

Nummer en dagtekening (dag en uur) van het depot

73460-05 06.08.1997 , 12.00

02 *Vervaldatum*
06.08.2012

03 *Naam van de deposant*
Yazaki Corporation

04 *Adres (straat en nummer) van de deposant*
1-4-28, Mita, Minato-ku

05 *Postcode, plaats en land van de deposant*
Tokyo,
Japan

06 *Naam en adres van de gemachtigde of vermelding van het correspondentie-adres van de deposant*

OFFICE PARETTE (FRED MAES)
Avenue Gabrielle Petit 2
B-7940 Brugelette
België.

08 *Afbeelding van de tekening of het model*
ZIE AFBEELDING(EN)

11 *Vermelding van het voortbrengsel gevolgd door de aanduiding van de klasse(n) en onderklasse(n)*
Connector behuizing (kl 13-03).

13 *Recht van voorrang als bedoeld in artikel 4 van het verdrag van Parijs tot bescherming van de Industriële Eigendom*
Japan, dd. 14 02 1997, nr. 9-3918, Yazaki Corporation.

18 *Dagtekening van de aanvraag van de vernieuwing*
23.07.2007

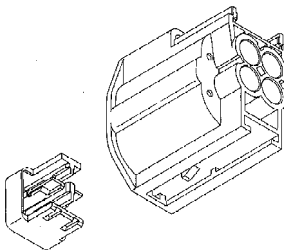
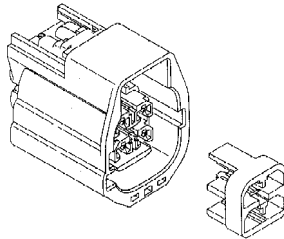
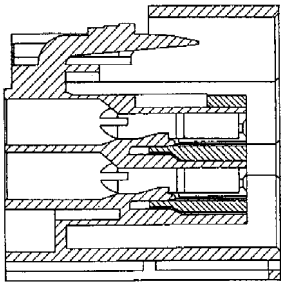
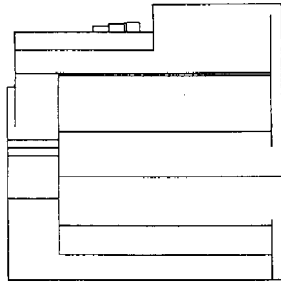
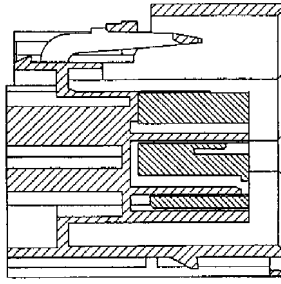

01 *Inschrijvingsnummer*
28828-00

Nummer en dagtekening (dag en uur) van het depot

73480-00 12.08.1997 , 24.00

02 *Vervaldatum*
12.08.2012

03 *Naam van de deposant*
Graham William Parker

04 *Adres (straat en nummer) van de deposant*
12 Oak Ash Green

05 *Postcode, plaats en land van de deposant*
Wilton, Salisbury SP2 0RR,
Groot-Brittannië

06 *Naam en adres van de gemachtigde of vermelding van het correspondentie-adres van de deposant*

Novagraaf Nederland B.V.
Hogehilweg 3
1101 CA Amsterdam-Zuidoost
Nederland.

08 *Afbeelding van de tekening of het model*
ZIE AFBEELDING(EN)

11 *Vermelding van het voortbrengsel gevolgd door de aanduiding van de klasse(n) en onderklasse(n)*

Paraplu (kl 3-03).

13 *Recht van voorrang als bedoeld in artikel 4 van het verdrag van Parijs tot bescherming van de Industriële Eigendom*
Groot-Brittannië, dd. 17 02 1997, nr. 2063352, PARKER Graham William.

18 *Dagtekening van de aanvraag van de vernieuwing*
24.07.2007

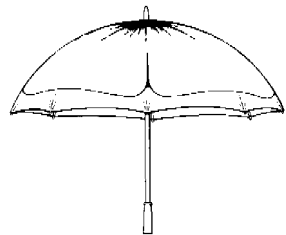
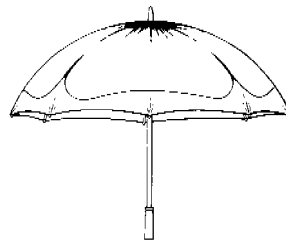
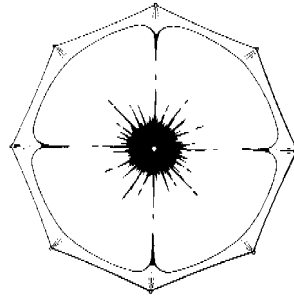

01 *Numéro d'enregistrement*
28846-00

Numéro, date et heure du dépôt
73594-00 15.09.1997 , 14.00

02 *Date d'échéance*
15.09.2012

03 *Nom du déposant*
FINMAR PTY LTD

04 *Adresse (rue et numéro) du déposant*
Lot 2, Welsh Place

05 *Code postal, localité et pays du déposant*
Landsdale, Western Australia 6065,
Australie

06 *Nom et adresse du mandataire ou indication de l'adresse postale du déposant*
Bureau Gevers S.A.
Holidaystraat 5
B-1831 Diegem
Belgique.

08 *Reproduction du dessin ou modèle*
VOIR REPRODUCTION(S)

11 *Indication du produit suivi de la (des) classe(s) et de la (des) sous-classe(s)*
Store (cl 6-10; 25-02).

18 *Date de réception de la requête du renouvellement*
24.07.2007

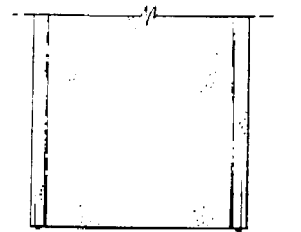
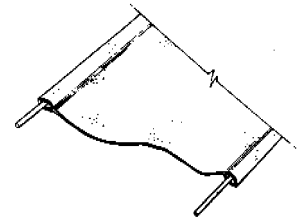

01 *Inschrijvingsnummer*
28885-01

Nummer en dagtekening (dag en uur) van het depot

73459-01 06.08.1997 , 14.00

02 *Vervaldatum*
06.08.2012

03 *Naam van de deposant*
Yazaki Corporation

04 *Adres (straat en nummer) van de deposant*
1-4-28, Mita, Minato-ku

05 *Postcode, plaats en land van de deposant*
Tokyo,
Japan

06 *Naam en adres van de gemachtigde of vermelding van het correspondentie-adres van de deposant*

OFFICE PARETTE (FRED MAES)
Avenue Gabrielle Petit 2
B-7940 Brugeslette
België.

08 *Afbeelding van de tekening of het model*
ZIE AFBEELDING(EN)

11 *Vermelding van het voortbrengsel gevolgd door de aanduiding van de klasse(n) en onderklasse(n)*

Behuizing voor connector (kl 13-03).

13 *Recht van voorrang als bedoeld in artikel 4 van het verdrag van Parijs tot bescherming van de Industriële Eigendom*
Japan, dd. 1402 1997, nr. 9-3915, Yazaki Corporation.

18 *Dagtekening van de aanvraag van de vernieuwing*
23.07.2007

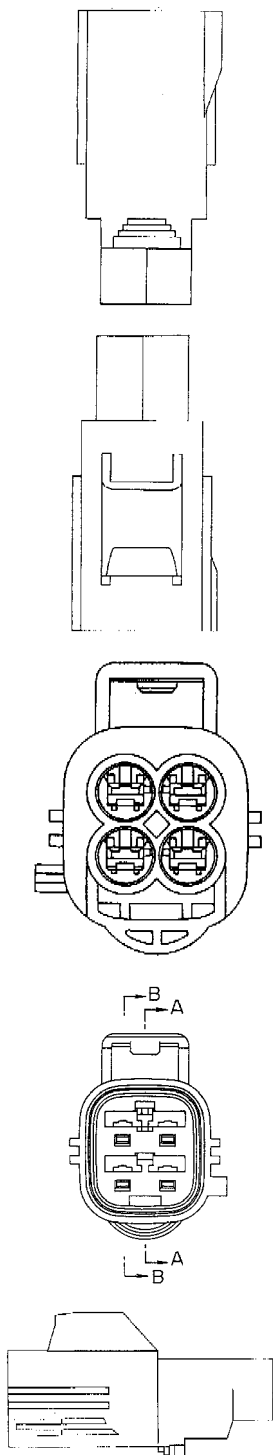

01 *Inschrijvingsnummer*
28885-02

Nummer en dagtekening (dag en uur) van het depot

73459-02 06.08.1997, 14.00

02 *Vervaldatum*
06.08.2012

03 *Naam van de deposant*
Yazaki Corporation

04 *Adres (straat en nummer) van de deposant*
1-4-28, Mita, Minato-ku

05 *Postcode, plaats en land van de deposant*
Tokyo,
Japan

06 *Naam en adres van de gemachtigde of vermelding van het correspondentie-adres van de deposant*

OFFICE PARETTE (FRED MAES)
Avenue Gabrielle Petit 2
B-7940 Brugelette
België.

08 *Afbeelding van de tekening of het model*
ZIE AFBELDING(EN)

11 *Vermelding van het voortbrengsel gevolgd door de aanduiding van de klasse(n) en onderklasse(n)*

Behuizing voor connector (kl 13-03).

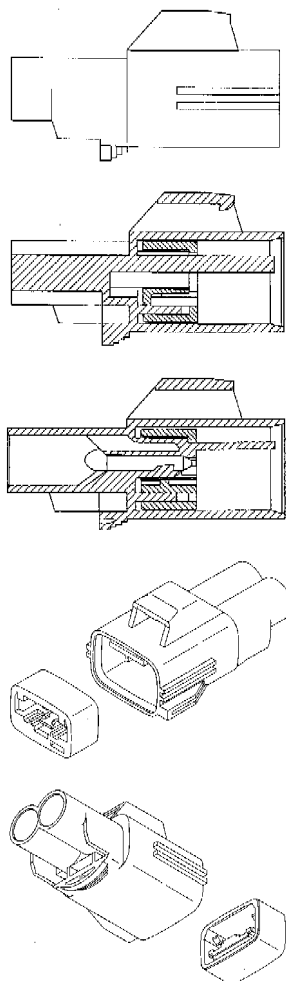

13 *Recht van voorrang als bedoeld in artikel 4 van het verdrag van Parijs tot bescherming van de Industriële Eigendom*
Japan, dd. 1402 1997, nr. 9-3914, Yazaki Corporation.

18 *Dagtekening van de aanvraag van de vernieuwing*
23.07.2007

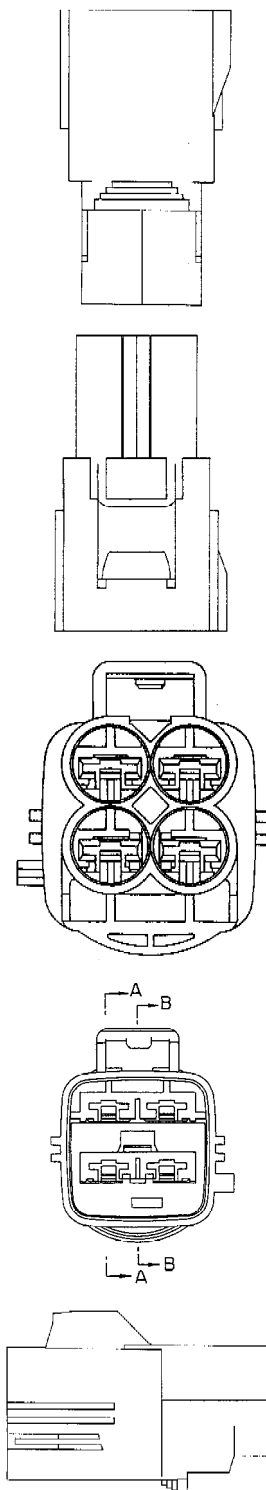

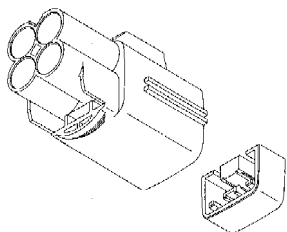
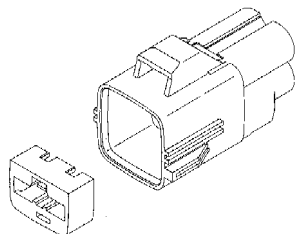
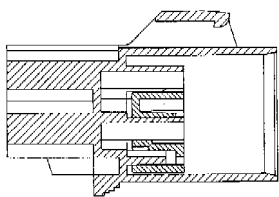
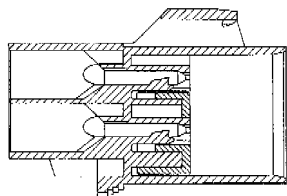
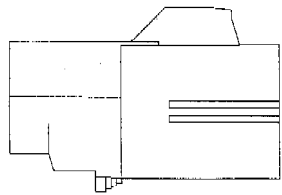

01 *Inschrijvingsnummer*
28885-03

Nummer en dagtekening (dag en uur) van het depot

73459-03 06.08.1997, 14.00

02 *Vervaldatum*
06.08.2012

03 *Naam van de deposant*
Yazaki Corporation

04 *Adres (straat en nummer) van de deposant*
1-4-28, Mita, Minato-ku

05 *Postcode, plaats en land van de deposant*
Tokyo,
Japan

06 *Naam en adres van de gemachtigde of vermelding van het correspondentie-adres van de deposant*

OFFICE PARETTE (FRED MAES)
Avenue Gabrielle Petit 2
B-7940 Brugelette
België.

08 *Afbeelding van de tekening of het model*
ZIE AFBEELDING(EN)

11 *Vermelding van het voortbrengsel gevolgd door de aanduiding van de klasse(n) en onderklasse(n)*

Behuizing voor connector (kl 13-03).

13 *Recht van voorrang als bedoeld in artikel 4 van het verdrag van Parijs tot bescherming van de Industriële Eigendom*

Japan, dd. 14.02.1997, nr. 9-3911, Yazaki Corporation.

18 *Dagtekening van de aanvraag van de vernieuwing*
23.07.2007

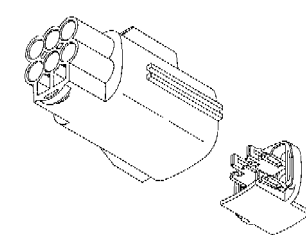
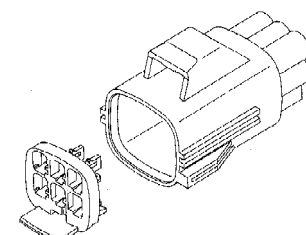
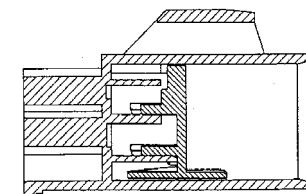
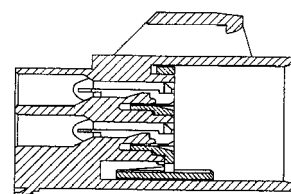
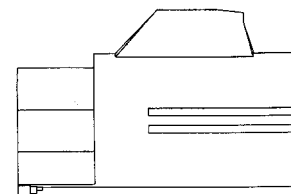
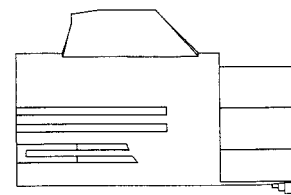
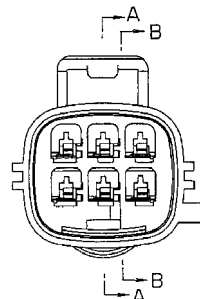
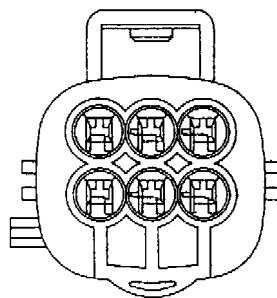
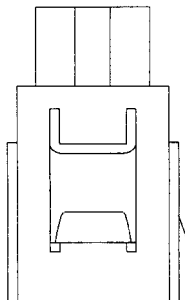
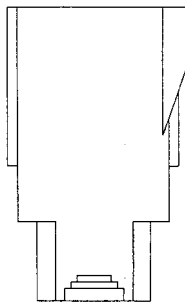

01 *Inschrijvingsnummer*
28885-04

Nummer en dagtekening (dag en uur) van het depot

73459-04 06.08.1997, 14.00

02 *Vervaldatum*
06.08.2012

03 *Naam van de deposant*
Yazaki Corporation

04 *Adres (straat en nummer) van de deposant*
1-4-28, Mita, Minato-ku

05 Postcode, plaats en land van de deposant

Tokyo,
Japan

06 Naam en adres van de gemachtigde of vermelding van het correspondentie-adres van de deposant

OFFICE PARETTE (FRED MAES)
Avenue Gabrielle Petit 2
B-7940 Brugelette
België.

08 Afbeelding van de tekening of het model
ZIE AFBEELDING(EN)

11 Vermelding van het voortbrengsel gevolgd door de aanduiding van de klasse(n) en onderklasse(n)

Behuizing voor connector (kl 13-03).

13 Recht van voorrang als bedoeld in artikel 4 van het verdrag van Parijs tot bescherming van de Industriële Eigendom

Japan, dd. 14.02.1997, nr. 9-3912, Yazaki Corporation.

18 Dagtekening van de aanvraag van de vernieuwing
23.07.2007

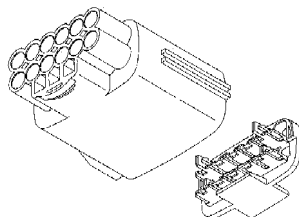
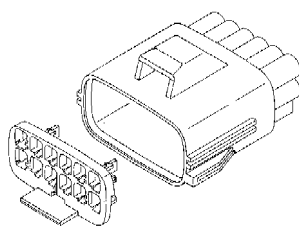
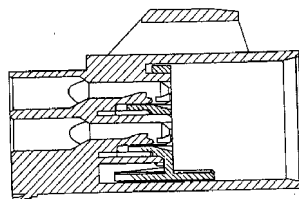
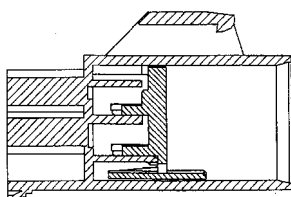
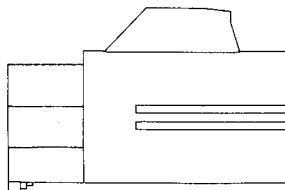
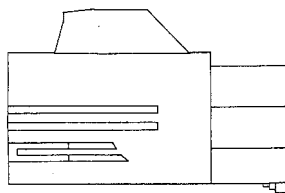
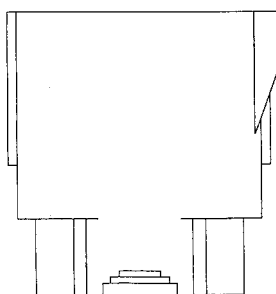
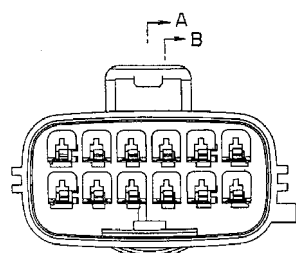
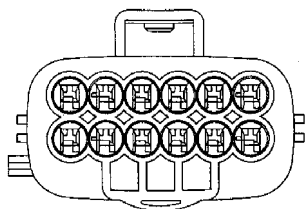
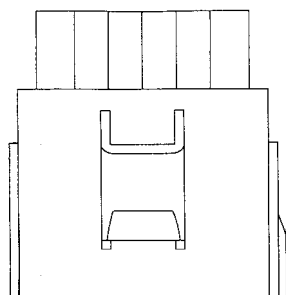

01 Inschrijvingsnummer

28885-05

Nummer en dagtekening (dag en uur) van het depot

73459-05 06.08.1997, 14.00

02 Vervaldatum

06.08.2012

03 Naam van de deposant

Yazaki Corporation

04 Adres (straat en nummer) van de deposant

1-4-28, Mita, Minato-ku

05 Postcode, plaats en land van de deposant

Tokyo,
Japan

06 Naam en adres van de gemachtigde of vermelding van het correspondentie-adres van de deposant

OFFICE PARETTE (FRED MAES)
Avenue Gabrielle Petit 2
B-7940 Brugelette
België.

08 Afbeelding van de tekening of het model
ZIE AFBEELDING(EN)

11 Vermelding van het voortbrengsel gevolgd door de aanduiding van de klasse(n) en onderklasse(n)

Behuizing voor connector (kl 13-03).

13 Recht van voorrang als bedoeld in artikel 4 van het verdrag van Parijs tot bescherming van de Industriële Eigendom

Japan, dd. 14.02.1997, nr. 9-3913, Yazaki Corporation.

18 Dagtekening van de aanvraag van de vernieuwing
23.07.2007

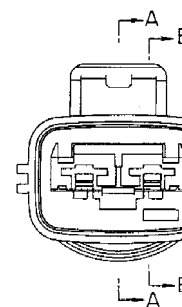
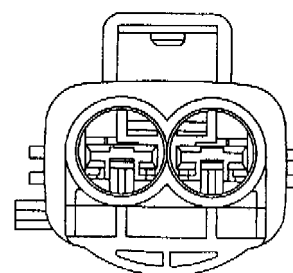
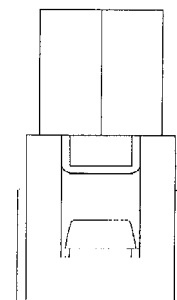
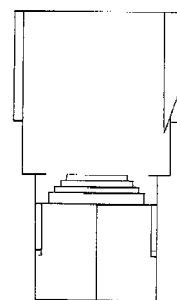

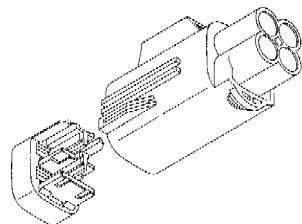
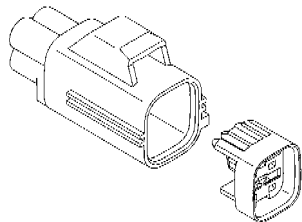
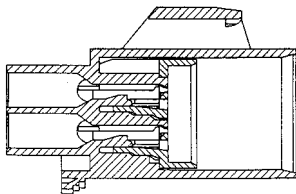
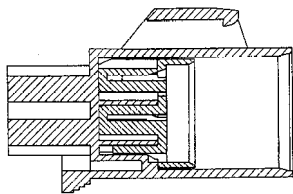
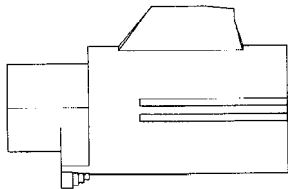
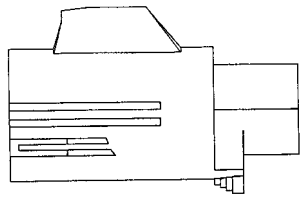

01 Numéro d'enregistrement
28896-00

Numéro, date et heure du dépôt
73487-00 14.08.1997, 24.00

02 Date d'échéance
14.08.2012

03 Nom du déposant
Michel John Lunn

04 Adresse (rue et numéro) du déposant
Heaton House

05 Code postal, localité et pays du déposant
Leck, Carnforth, Lancashire LA6 2HZ,
Grande-Bretagne

08 *Reproduction du dessin ou modèle*
VOIR REPRODUCTION(S)

09 *Indication de la (des) couleur(s)*
différentes teintes de beige, brun

11 *Indication du produit suivi de la (des) classe(s) et de la (des) sous-classe(s)*
Meuble combiné (cl 6-01, 03, 05).

13 *Droit de priorité visé à l'article 4 de la Convention de Paris pour la protection de la Propriété Industrielle*
Grande-Bretagne, le 22 02 1997, no. 2063497, LUNN Michael John.

18 *Date de réception de la requête du renouvellement*
20.07.2007



01 *Inschrijvingsnummer*
28980-01

Nummer en dagtekening (dag en uur) van het depot
73427-01 23.07.1997, 24.00

02 *Vervaldatum*
23.07.2012

03 *Naam van de deposant*
XEROX CORPORATION, New York corporation

04 *Adres (straat en nummer) van de deposant*
800 Long Ridge Road

05 *Postcode, plaats en land van de deposant*
Stamford, CT 06904,
Ver.St.v.Am

06 *Naam en adres van de gemachtigde of vermelding van het correspondentie-adres van de deposant*
Elzas Noordzij B.V.
De Lairessestraat 159

1075 HK Amsterdam
Nederland.

08 *Afbeelding van de tekening of het model*
ZIE AFBEELDING(EN)

11 *Vermelding van het voortbrengsel gevolgd door de aanduiding van de klasse(n) en onderklasse(n)*

Inkpatroon voor kleurenprinter (kl 14-02; 16-03; 18-02).

12 *Beschrijving van de kenmerkende eigenschappen van het nieuwe uiterlijk van het voortbrengsel; in voorkomend geval, vermelding van de onderdelen van de tekening of het model waarop de kleuren betrekking hebben*
Fig. 1: perspectivisch vooraanzicht; fig. 1a: perspectivisch vooraanzicht; fig. 2: bovenaanzicht; fig. 3: zij-aanzicht; fig. 4: achteraanzicht; fig. 4a: achteraanzicht; fig. 5: onderaanzicht; fig. 5a: onderaanzicht.

13 *Recht van voorrang als bedoeld in artikel 4 van het verdrag van Parijs tot bescherming van de Industriële Eigendom*
Ver.St.v.Am., dd. 10 03 1997, no. 29/067473, BROWN David L.; CHIN Henry Y.; YAO Penelope C.

14 *Vermelding van de naam van de werkelijke ontwerper van de tekening*
BROWN David L.; CHIN Henry Y.; YAO Penelope C.

18 *Dagtekening van de aanvraag van de vernieuwing*
19.07.2007

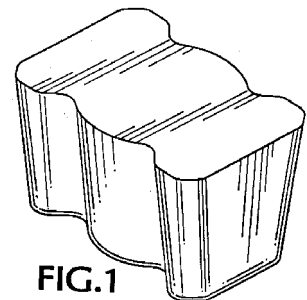

FIG.1

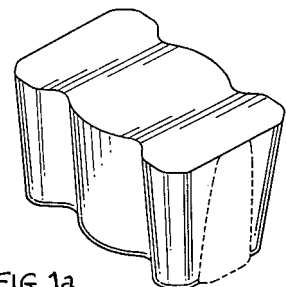

FIG. 1a

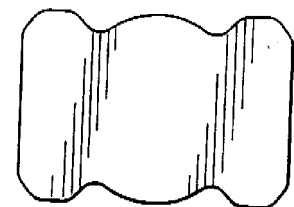

FIG.2

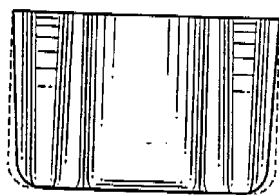

FIG. 3

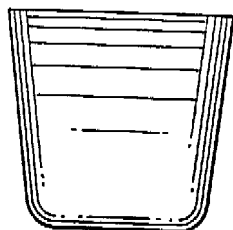

FIG. 4

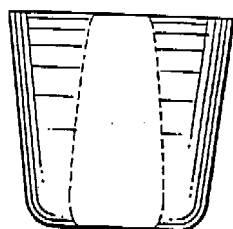

FIG. 4a

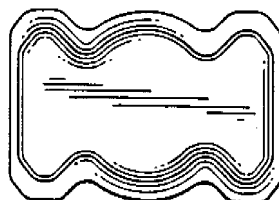

FIG. 5

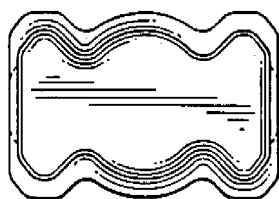

FIG. 5a

01 *Inschrijvingsnummer*
28980-02

Nummer en dagtekening (dag en uur) van het depot

73427-02 23.07.1997, 24.00

02 *Vervaldatum*
23.07.2012

03 *Naam van de deposant*
XEROX CORPORATION, New York corporation

04 *Adres (straat en nummer) van de deposant*
800 Long Ridge Road
05 *Postcode, plaats en land van de deposant*
Stamford, CT 06904,
Ver.St.v.Am
06 *Naam en adres van de gemachtigde of vermelding van het correspondentie-adres van de deposant*
Elzas Noordzij B.V.
De Lairessestraat 159
1075 HK Amsterdam
Nederland.

08 *Afbeelding van de tekening of het model*
ZIE AFBEELDING(EN)

11 *Vermelding van het voortbrengsel gevolgd door de aanduiding van de klasse(n) en onderklasse(n)*

Inkpatroon voor kleurenprinter (kl 14-02; 16-03; 18-02).

12 *Beschrijving van de kenmerkende eigenschappen van het nieuwe uiterlijk van het voortbrengsel; in voorkomend geval, vermelding van de onderdelen van de tekening of het model waarop de kleuren betrekking hebben*

Fig. 1: perspectiefisch vooraanzicht; fig. 1a: perspectiefisch vooraanzicht; fig. 2: bovenaanzicht; fig. 3: zij-aanzicht; fig. 4: achteraanzicht; fig. 4a: achteraanzicht; fig. 5: onderaanzicht; fig. 5a: onderaanzicht.

13 *Recht van voorrang als bedoeld in artikel 4 van het verdrag van Parijs tot bescherming van de Industriële Eigendom*

Ver.St.v.Am., dd. 10 03 1997, no. 29/067474, BROWN David L.; CHIN Henry Y.; YAO Penelope C.

14 *Vermelding van de naam van de werkelijke ontwerper van de tekening*
BROWN David L.; CHIN Henry Y.; YAO Penelope C.

18 *Dagtekening van de aanvraag van de vernieuwing*
19.07.2007

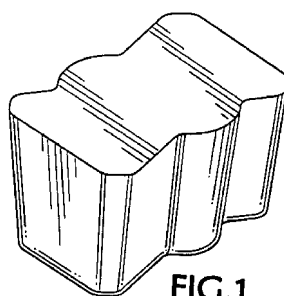

FIG. 1

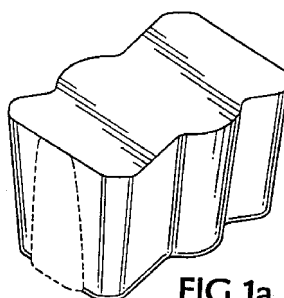

FIG. 1a

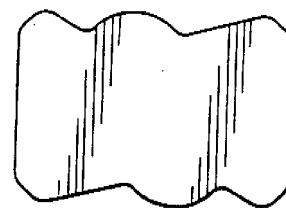

FIG. 2

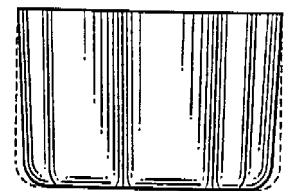

FIG. 3

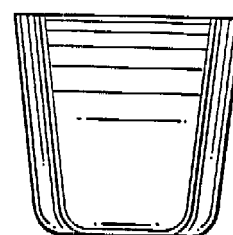

FIG. 4

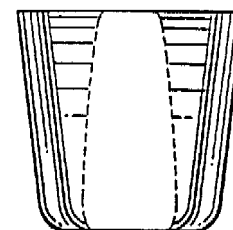

FIG. 4a

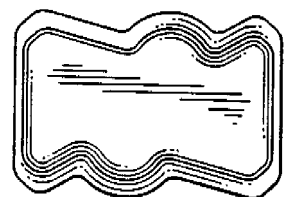

FIG. 5

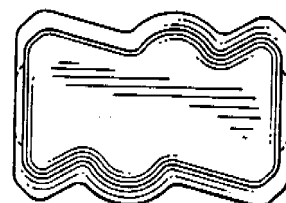

FIG. 5a

01 *Inschrijvingsnummer*
28980-03

Nummer en dagtekening (dag en uur) van het depot

73427-03 23.07.1997, 24.00

02 Vervaldatum

23.07.2012

03 Naam van de deposant

XEROX CORPORATION, New York corporation

04 Adres (straat en nummer) van de deposant

800 Long Ridge Road

05 Postcode, plaats en land van de deposant

Stamford, CT 06904, Ver.St.v.Am

06 Naam en adres van de gemachtigde of vermelding van het correspondentie-adres van de deposant

Elzas Noordzij B.V.
De Lairessestraat 159
1075 HK Amsterdam
Nederland.

08 Afbeelding van de tekening of het model

ZIE AFBEELDING(EN)

11 Vermelding van het voortbrengsel gevolgd door de aanduiding van de klasse(n) en onderklasse(n)

Inkpatroon voor kleurenprinter (kl 14-02; 16-03; 18-02).

12 Beschrijving van de kenmerkende eigenschappen van het nieuwe uiterlijk van het voortbrengsel; in voorkomend geval, vermelding van de onderdelen van de tekening of het model waarop de kleuren betrekking hebben

Fig. 1: perspectivisch vooraanzicht; fig. 1a: perspectivisch vooraanzicht; fig. 2: bovenaanzicht; fig. 3: zij-aanzicht; fig. 4: achteraanzicht; fig. 4a: achteraanzicht; fig. 5: onderaanzicht; fig. 5a: onderaanzicht.

13 Recht van voorrang als bedoeld in artikel 4 van het verdrag van Parijs tot bescherming van de Industriële Eigendom

Ver.St.v.Am., dd. 10 03 1997, no. 29/067475, BROWN David L.; CHIN Henry Y.; YAO Penelope C.

14 Vermelding van de naam van de werkelijke ontwerper van de tekening

BROWN David L.; CHIN Henry Y.; YAO Penelope C.

18 Dagtekening van de aanvraag van de vernieuwing

19.07.2007

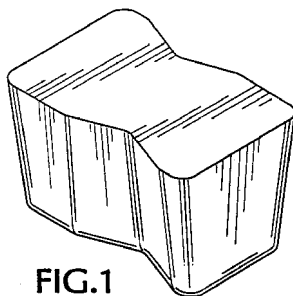

FIG.1

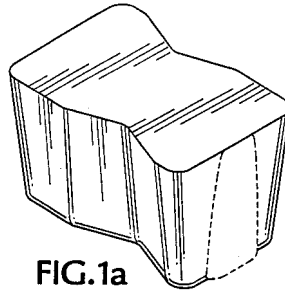

FIG.1a

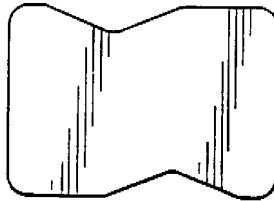

FIG.2

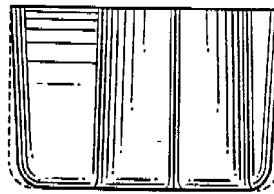

FIG.3

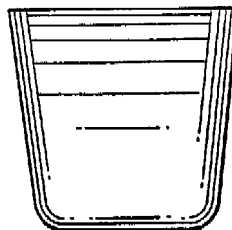

FIG.4

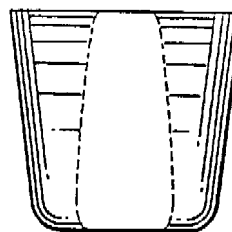

FIG.4a

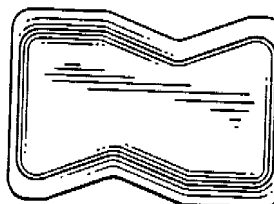

FIG.5

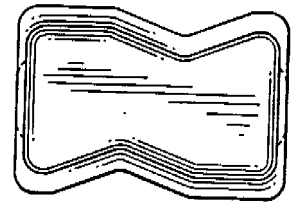

FIG.5a

01 Inschrijvingsnummer

28980-04

Nummer en dagtekening (dag en uur) van het depot

73427-04 23.07.1997, 24.00

02 Vervaldatum

23.07.2012

03 Naam van de deposant

XEROX CORPORATION, New York corporation

04 Adres (straat en nummer) van de deposant

800 Long Ridge Road

05 Postcode, plaats en land van de deposant

Stamford, CT 06904, Ver.St.v.Am

06 Naam en adres van de gemachtigde of vermelding van het correspondentie-adres van de deposant

Elzas Noordzij B.V.
De Lairessestraat 159
1075 HK Amsterdam
Nederland.

08 Afbeelding van de tekening of het model

ZIE AFBEELDING(EN)

11 Vermelding van het voortbrengsel gevolgd door de aanduiding van de klasse(n) en onderklasse(n)

Inkpatroon voor kleurenprinter (kl 14-02; 16-03; 18-02).

12 Beschrijving van de kenmerkende eigenschappen van het nieuwe uiterlijk van het voortbrengsel; in voorkomend geval, vermelding van de onderdelen van de tekening of het model waarop de kleuren betrekking hebben

Fig. 1: perspectivisch vooraanzicht; fig. 1a: perspectivisch vooraanzicht; fig. 2: bovenaanzicht; fig. 3: zij-aanzicht; fig. 4: achteraanzicht; fig. 4a: achteraanzicht; fig. 5: onderaanzicht; fig. 5a: onderaanzicht.

13 Recht van voorrang als bedoeld in artikel 4 van het verdrag van Parijs tot bescherming van de Industriële Eigendom

Ver.St.v.Am., dd. 10 03 1997, no. 29/067476, BROWN David L.; CHIN Henry Y.; YAO Penelope C.

14 Vermelding van de naam van de werkelijke ontwerper van de tekening

BROWN David L.; CHIN Henry Y.; YAO Penelope C.

18 Dagtekening van de aanvraag van de vernieuwing

19.07.2007

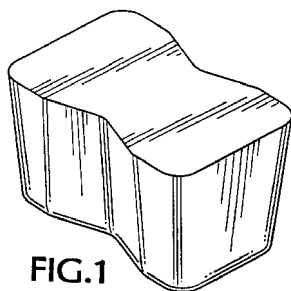

FIG. 1

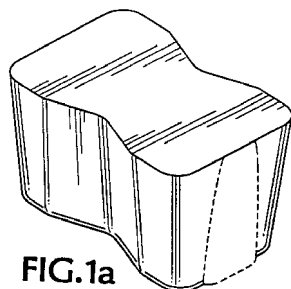

FIG. 1a

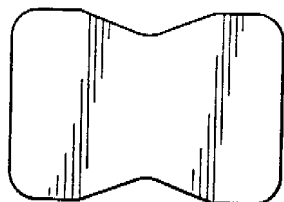

FIG. 2

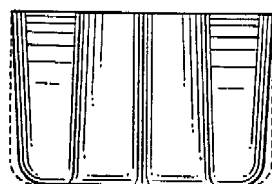

FIG. 3

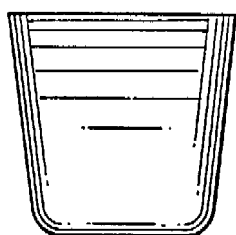

FIG. 4

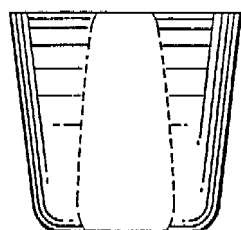

FIG. 4a

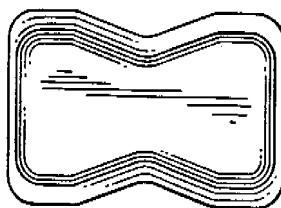

FIG. 5

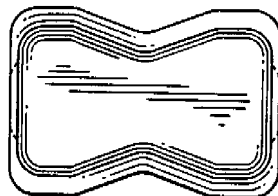

FIG. 5a

01 *Inschrijvingsnummer*

28980-05

Nummer en dagtekening (dag en uur) van het depot

73427-05 23.07.1997, 24.00

02 *Vervaldatum*

23.07.2012

03 *Naam van de deposant*

XEROX CORPORATION, New York corporation

04 *Adres (straat en nummer) van de deposant*

800 Long Ridge Road

05 *Postcode, plaats en land van de deposant*

Stamford, CT 06904,
Ver.St.v.Am

06 *Naam en adres van de gemachtigde of vermelding van het correspondentie-adres van de deposant*

Elzas Noordzij B.V.
De Lairessestraat 159
1075 HK Amsterdam
Nederland.

08 *Afbeelding van de tekening of het model*

ZIE AFBEELDING(EN)

11 *Vermelding van het voortbrengsel gevolgd door de aanduiding van de klasse(n) en onderklasse(n)*

Inktpatroon voor kleurenprinter (kl 14-02; 16-03; 18-02).

12 *Beschrijving van de kenmerkende eigenschappen van het nieuwe uiterlijk van het voortbrengsel; in voorkomend geval, vermelding van de onderdelen van de tekening of het model waarop de kleuren betrekking hebben*

Fig. 1: perspectivisch vooraanzicht;
fig. 1a: perspectivisch vooraanzicht;
fig. 2: bovenaanzicht; fig. 3: zij-
aanzicht; fig. 4: achteraanzicht; fig. 4a:
achteraanzicht; fig. 5: onderaanzicht;
fig. 5a: onderaanzicht.

13 *Recht van voorrang als bedoeld in artikel 4 van het verdrag van Parijs tot bescherming van de Industriële Eigendom*

Ver.St.v.Am., dd. 10 03 1997, no. 29/
067477, BROWN David L.; CHIN
Henry Y.; MATTERN Fred T. YAO
Penelope C.

14 *Vermelding van de naam van de werkelijke ontwerper van de tekening*

BROWN David L.; CHIN Henry Y.;
MATTERN Fred T. YAO Penelope C.

18 *Dagtekening van de aanvraag van de vernieuwing*

19.07.2007

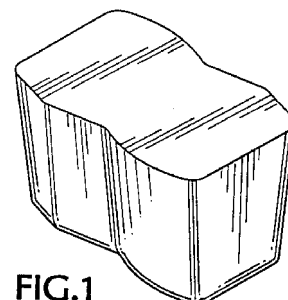

FIG. 1

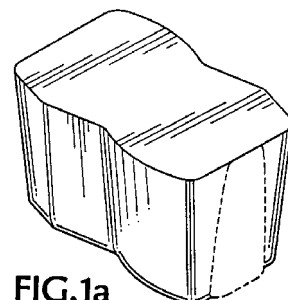

FIG. 1a

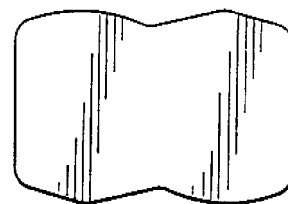

FIG. 2

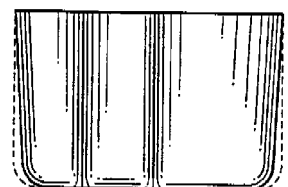

FIG. 3

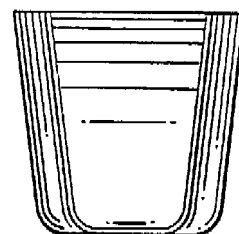

FIG. 4

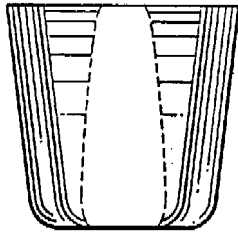

FIG. 4a

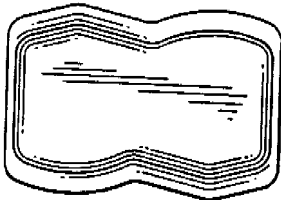

FIG. 5

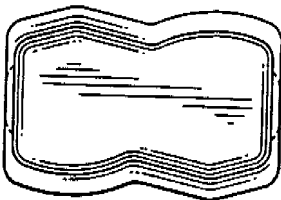

FIG. 5a

01 *Inschrijvingsnummer***28980-06***Nummer en dagtekening (dag en uur) van het depot*

73427-06 23.07.1997, 24.00

02 *Vervaldatum*

23.07.2012

03 *Naam van de deposant*

XEROX CORPORATION, New York corporation

04 *Adres (straat en nummer) van de deposant*

800 Long Ridge Road

05 *Postcode, plaats en land van de deposant*Stamford, CT 06904,
Ver.St.v.Am06 *Naam en adres van de gemachtigde of vermelding van het correspondentie-adres van de deposant*Elzas Noordzij B.V.
De Lairessestraat 159
1075 HK Amsterdam
Nederland.08 *Afbeelding van de tekening of het model*

ZIE AFBEELDING(EN)

11 *Vermelding van het voortbrengsel gevolgd door de aanduiding van de klasse(n) en onderklasse(n)*

Inktpatroon voor kleurenprinter (kl 14-02; 16-03; 18-02).

12 *Beschrijving van de kenmerkende eigenschappen van het nieuwe uiterlijk van het voortbrengsel; in voorkomend geval, vermelding van de onderdelen van de tekening of het model waarop de kleuren betrekking hebben*

ding van de onderdelen van de tekening of het model waarop de kleuren betrekking hebben

Fig. 1: perspectiefisch vooraanzicht; fig. 1a: perspectiefisch vooraanzicht; fig. 2: bovenaanzicht; fig. 3: zij-aanzicht; fig. 4: achteraanzicht; fig. 4a: achteraanzicht; fig. 5: onderaanzicht; fig. 5a: onderaanzicht.

13 *Recht van voorrang als bedoeld in artikel 4 van het verdrag van Parijs tot bescherming van de Industriële Eigendom*

Ver.St.v.Am., dd. 10 03 1997, no. 29/067478, BROWN David L.; CHIN Henry Y.; YAO Penelope C.

14 *Vermelding van de naam van de werkelijke ontwerper van de tekening*

BROWN David L.; CHIN Henry Y.; YAO Penelope C.

18 *Dagtekening van de aanvraag van de vernieuwing*

19.07.2007

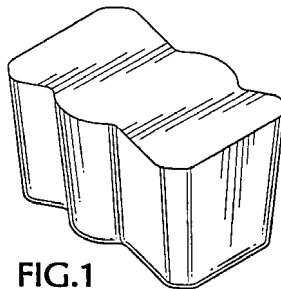

FIG. 1

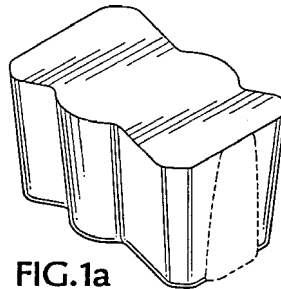

FIG. 1a

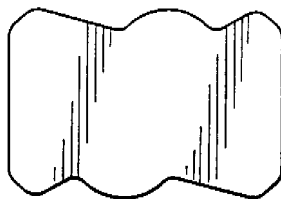

FIG. 2

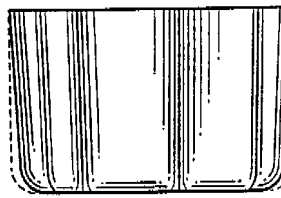

FIG. 3

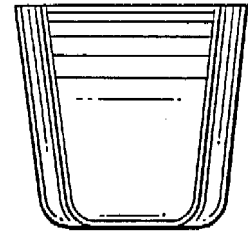

FIG. 4

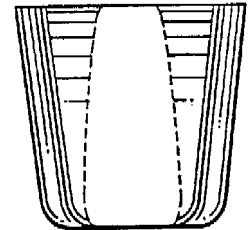

FIG. 4a

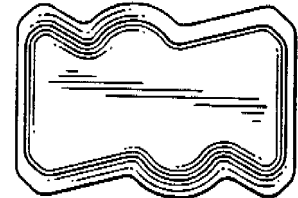

FIG. 5

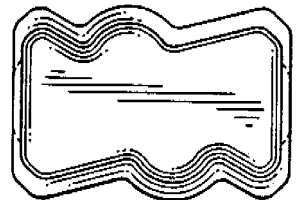

FIG. 5a

01 *Inschrijvingsnummer***28980-07***Nummer en dagtekening (dag en uur) van het depot*

73427-07 23.07.1997, 24.00

02 *Vervaldatum*

23.07.2012

03 *Naam van de deposant*

XEROX CORPORATION, New York corporation

04 *Adres (straat en nummer) van de deposant*

800 Long Ridge Road

05 *Postcode, plaats en land van de deposant*Stamford, CT 06904,
Ver.St.v.Am06 *Naam en adres van de gemachtigde of vermelding van het correspondentie-adres van de deposant*Elzas Noordzij B.V.
De Lairessestraat 159
1075 HK Amsterdam
Nederland.

08 *Afbeelding van de tekening of het model*
ZIE AFBEELDING(EN)

11 *Vermelding van het voortbrengsel gevolgd door de aanduiding van de klasse(n) en onderklasse(n)*

Inktpatroon voor kleurenprinter (kl 14-02; 16-03; 18-02).

12 *Beschrijving van de kenmerkende eigenschappen van het nieuwe uiterlijk van het voortbrengsel; in voorkomend geval, vermelding van de onderdelen van de tekening of het model waarop de kleuren betrekking hebben*

Fig. 1: perspectivisch vooraanzicht; fig. 1a: perspectivisch vooraanzicht; fig. 2: bovenaanzicht; fig. 3: zijaanzicht; fig. 4: achteraanzicht; fig. 4a: achteraanzicht; fig. 5: onderaanzicht; fig. 5a: onderaanzicht.

13 *Recht van voorrang als bedoeld in artikel 4 van het verdrag van Parijs tot bescherming van de Industriële Eigendom*

Ver.St.v.Am., dd. 10 03 1997, no. 29/067479, BROWN David L.; CHIN Henry Y.; YAO Penelope C.

14 *Vermelding van de naam van de werkelijke ontwerper van de tekening*

BROWN David L.; CHIN Henry Y.; YAO Penelope C.

18 *Dagtekening van de aanvraag van de vernieuwing*
19.07.2007

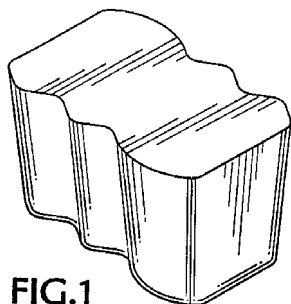

FIG.1

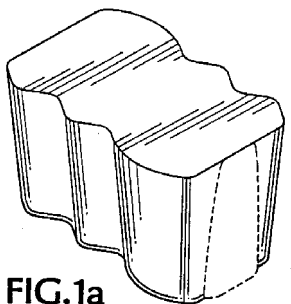

FIG.1a

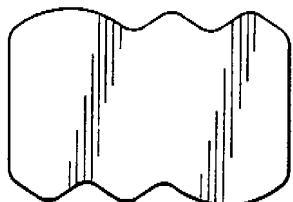

FIG.2

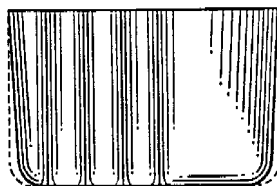

FIG.3

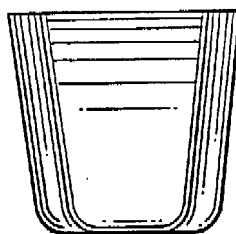

FIG.4

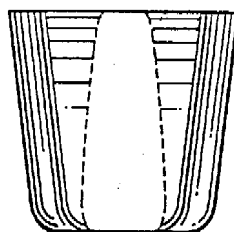

FIG.4a

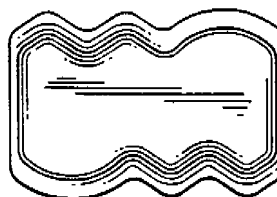

FIG.5

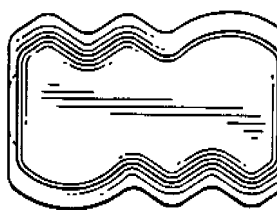

FIG.5a

01 *Inschrijvingsnummer*
28980-08

Nummer en dagtekening (dag en uur) van het depot
73427-08 23.07.1997, 24.00

02 *Vervaldatum*
23.07.2012

03 *Naam van de deposant*
XEROX CORPORATION, New York corporation

04 *Adres (straat en nummer) van de deposant*
800 Long Ridge Road

05 *Postcode, plaats en land van de deposant*
Stamford, CT 06904,
Ver.St.v.Am

06 *Naam en adres van de gemachtigde of vermelding van het correspondentie-adres van de deposant*

Elzas Noordzij B.V.
De Lairessestraat 159
1075 HK Amsterdam
Nederland.

08 *Afbeelding van de tekening of het model*
ZIE AFBEELDING(EN)

11 *Vermelding van het voortbrengsel gevolgd door de aanduiding van de klasse(n) en onderklasse(n)*

Inktpatroon voor kleurenprinter (kl 14-02; 16-03; 18-02).

12 *Beschrijving van de kenmerkende eigenschappen van het nieuwe uiterlijk van het voortbrengsel; in voorkomend geval, vermelding van de onderdelen van de tekening of het model waarop de kleuren betrekking hebben*

Fig. 1: perspectivisch vooraanzicht; fig. 1a: perspectivisch vooraanzicht; fig. 2: bovenaanzicht; fig. 3: zijaanzicht; fig. 4: achteraanzicht; fig. 4a: achteraanzicht; fig. 5: onderaanzicht; fig. 5a: onderaanzicht.

13 *Recht van voorrang als bedoeld in artikel 4 van het verdrag van Parijs tot bescherming van de Industriële Eigendom*

Ver.St.v.Am., dd. 10 03 1997, no. 29/067481, BROWN David L.; CHIN Henry Y.; YAO Penelope C.

14 *Vermelding van de naam van de werkelijke ontwerper van de tekening*

BROWN David L.; CHIN Henry Y.; YAO Penelope C.

18 *Dagtekening van de aanvraag van de vernieuwing*
19.07.2007

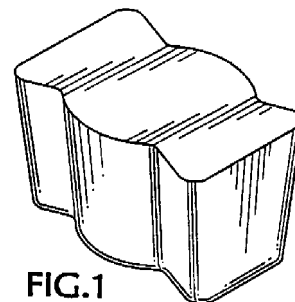

FIG.1

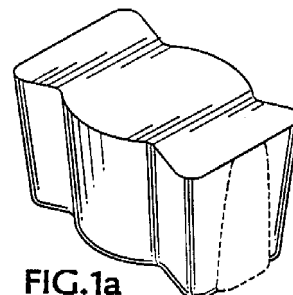

FIG.1a

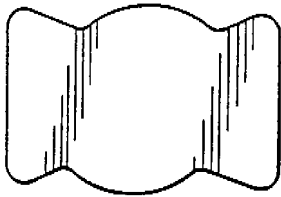

FIG. 2

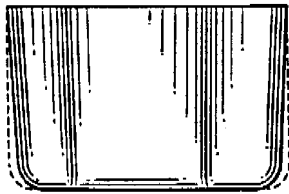

FIG. 3

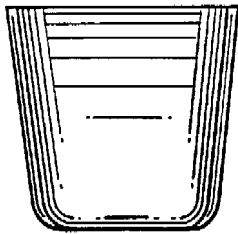

FIG. 4

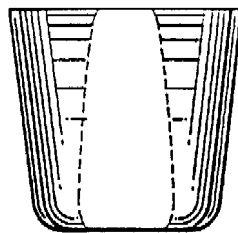

FIG. 4a

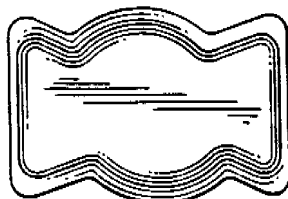

FIG. 5

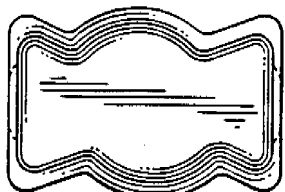

FIG. 5a

01 Numéro d'enregistrement

29260-00

Numéro, date et heure du dépôt
73942-00 23.12.1997, 24.00

02 Date d'échéance

23.12.2012

03 Nom du déposant

Michel John Lunn

04 Adresse (rue et numéro) du déposant

Heaton House

05 Code postal, localité et pays du déposant

Leck, Carnforth, Lancashire LA6 2HZ,
Grande-Bretagne

06 Nom et adresse du mandataire ou indication
de l'adresse postale du déposant

Bureau Gevers S.A.

Holidaystraat 5

B-1831 Diegem

Belgique.

08 Reproduction du dessin ou modèle

VOIR REPRODUCTION(S)

11 Indication du produit suivi de la (des)
classe(s) et de la (des) sous-classe(s)

Meuble combiné (table et banc) (cl 6-
01, 03, 05).

13 Droit de priorité visé à l'article 4 de la Con-
vention de Paris pour la protection de la Pro-
priété Industrielle

Grande-Bretagne, le 15 07 1997, no.
2067360, LUNN Michel John.

18 Date de réception de la requête du renouvel-
lement

20.07.2007

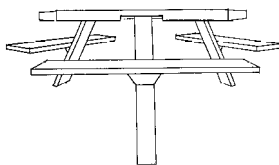
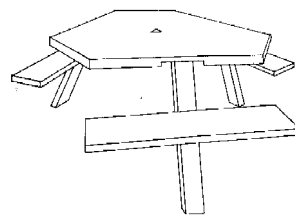
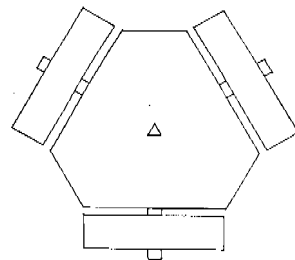

01 Inschrijvingsnummer

34077-01

Nummer en dagtekening (dag en uur) van het
depot

78958-01 04.12.2001, 11.55

02 Vervaldatum

04.12.2011

03 Naam van de deposant

Brother Industries, Ltd.

04 Adres (straat en nummer) van de deposant

15-1 Naeshiro-cho, Mizuho-ku,
Nagoya-shi

05 Postcode, plaats en land van de deposant

Aichi-ken 467-8561,
Japan

06 Naam en adres van de gemachtigde of ver-
melding van het correspondentie-adres van
de deposant

OFFICE PARETTE (FRED MAES)

Avenue Gabrielle Petit 2

B-7940 Brugelette

België.

08 Afbeelding van de tekening of het model

ZIE AFBEELDING(EN)

11 Vermelding van het voortbrengsel gevolgd
door de aanduiding van de klasse(n) en
onderklasse(n)

Inktpatroon (kl 14-02; 16-03; 18-02).

13 Recht van voorrang als bedoeld in artikel 4
van het verdrag van Parijs tot bescherming
van de Industriële Eigendom

Japan, dd. 07 06 2001, nr. 2001-16598,
Brother Industries, Ltd.

18 Dagtekening van de aanvraag van de ver-
nieuwing

30.05.2007

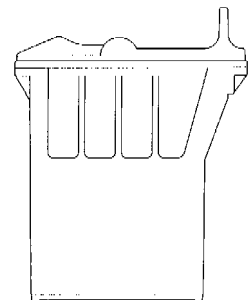

18 Dagtekening van de aanvraag van de vernieuwing
30.05.2007

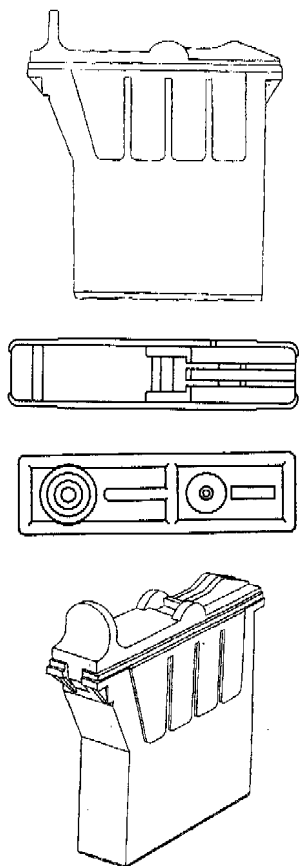

01 Inschrijvingsnummer
34077-02

Nummer en dagtekening (dag en uur) van het depot

78958-02 04.12.2001 , 11.55

02 Vervaldatum
04.12.2011

03 Naam van de deposant
Brother Industries, Ltd.

04 Adres (straat en nummer) van de deposant
15-1 Naeshiro-cho, Mizuho-ku,
Nagoya-shi

05 Postcode, plaats en land van de deposant
Aichi-ken 467-8561,
Japan

06 Naam en adres van de gemachtigde of vermelding van het correspondentie-adres van de deposant
OFFICE PARETTE (FRED MAES)
Avenue Gabrielle Petit 2
B-7940 Brugeslette
België.

08 Afbeelding van de tekening of het model
ZIE AFBELDING(EN)

11 Vermelding van het voortbrengsel gevolgd door de aanduiding van de klasse(n) en onderklasse(n)
Inktpatroon (kl 14-02; 16-03; 18-02).

13 Recht van voorrang als bedoeld in artikel 4 van het verdrag van Parijs tot bescherming van de Industriële Eigendom
Japan, dd. 07 06 2001, nr. 2001-16599,
Brother Industries, Ltd.

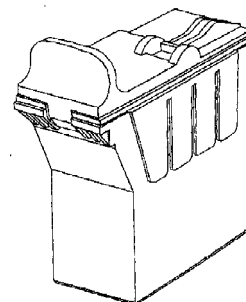
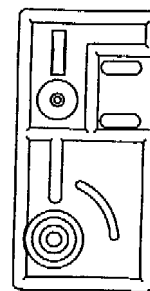
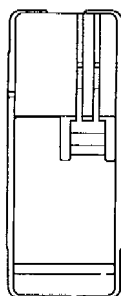
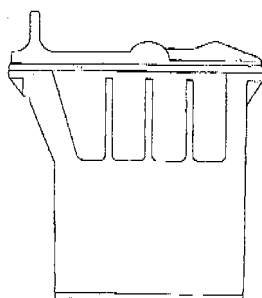
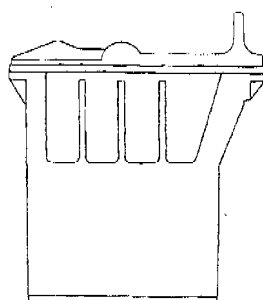

01 Inschrijvingsnummer
34203-01

Nummer en dagtekening (dag en uur) van het depot

79486-01 29.05.2002 , 24.00

02 Vervaldatum
29.05.2012

03 Naam van de deposant
Seiko Epson Corporation

04 Adres (straat en nummer) van de deposant
4-1, Nishi-shinjuku 2-chome

05 Postcode, plaats en land van de deposant
Shinjuku-ku - Tokyo-to,
Japan

06 Naam en adres van de gemachtigde of vermelding van het correspondentie-adres van de deposant

OFFICE PARETTE (FRED MAES)
Avenue Gabrielle Petit 2
B-7940 Brugeslette
België.

08 Afbeelding van de tekening of het model
ZIE AFBELDING(EN)

11 Vermelding van het voortbrengsel gevolgd door de aanduiding van de klasse(n) en onderklasse(n)
Inktpatroon (kl 14-02; 16-03; 18-02).

13 Recht van voorrang als bedoeld in artikel 4 van het verdrag van Parijs tot bescherming van de Industriële Eigendom
Japan, dd. 15 02 2002, nr. 2002-003798,
Seiko Epson Corporation.

14 Vermelding van de naam van de werkelijke ontwerper van de tekening
SATOSHI Shinada; YASUTO Sakai;
TOMIO Yokoyama; KAZUHIRO
Hashii

18 Dagtekening van de aanvraag van de vernieuwing
14.05.2007

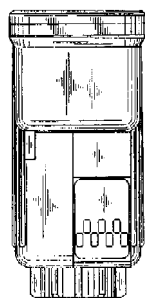
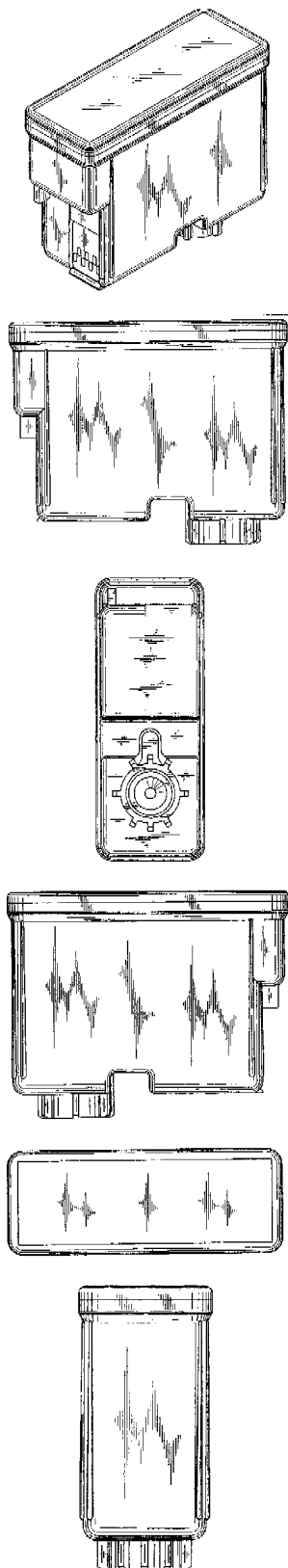

01 *Inschrijvingsnummer*

34203-02

Nummer en dagtekening (dag en uur) van het depot

79486-02 29.05.2002 , 24.00

02 *Vervaldatum*

29.05.2012

03 *Naam van de deposant*

Seiko Epson Corporation

04 *Adres (straat en nummer) van de deposant*

4-1, Nishi-shinjuku 2-chome

05 *Postcode, plaats en land van de deposant*

Shinjuku-ku - Tokyo-to,
Japan

06 *Naam en adres van de gemachtigde of vermelding van het correspondentie-adres van de deposant*

OFFICE PARETTE (FRED MAES)

Avenue Gabrielle Petit 2

B-7940 Brugelette

België.

08 *Afbeelding van de tekening of het model*

ZIE AFBEELDING(EN)

11 *Vermelding van het voortbrengsel gevolgd door de aanduiding van de klasse(n) en onderklasse(n)*

Inktpatroon (kl 14-02; 16-03; 18-02).

14 *Vermelding van de naam van de werkelijke ontwerper van de tekening*

SATOSHI Shinada; YASUTO Sakai;

TOMIO yokoyama; KAZUHIRO

Hashii

18 *Dagtekening van de aanvraag van de vernieuwing*

14.05.2007

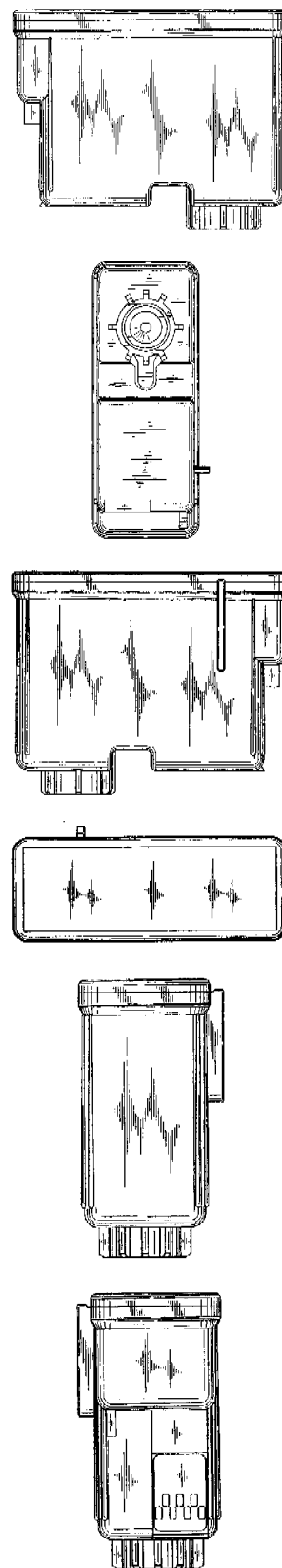
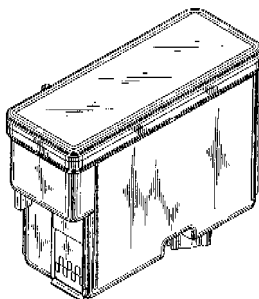

01 *Inschrijvingsnummer*

34203-03

Nummer en dagtekening (dag en uur) van het depot

79486-03 29.05.2002 , 24.00

02 *Vervaldatum*

29.05.2012

03 *Naam van de deposant*

Seiko Epson Corporation

04 *Adres (straat en nummer) van de deposant*

4-1, Nishi-shinjuku 2-chome

05 *Postcode, plaats en land van de deposant*

Shinjuku-ku - Tokyo-to,
Japan

06 *Naam en adres van de gemachtigde of vermelding van het correspondentie-adres van de deposant*

OFFICE PARETTE (FRED MAES)
Avenue Gabrielle Petit 2
B-7940 Brugelette
België.

08 *Afbeelding van de tekening of het model*

ZIE AFBEELDING(EN)

11 *Vermelding van het voortbrengsel gevolgd door de aanduiding van de klasse(n) en onderklasse(n)*

Inktpatroon (kl 14-02; 16-03; 16-02).

13 *Recht van voorrang als bedoeld in artikel 4 van het verdrag van Parijs tot bescherming van de Industriële Eigendom*

Japan, dd. 15 02 2002, nr. 2002-003799,
Seiko Epson Corporation.

14 *Vermelding van de naam van de werkelijke ontwerper van de tekening*

SATOSHI Shinada; YASUTO Sakai;
TOMIO Yokoyama; KAZUHIRO
Hashii

18 *Dagtekening van de aanvraag van de vernieuwing*

14.05.2007

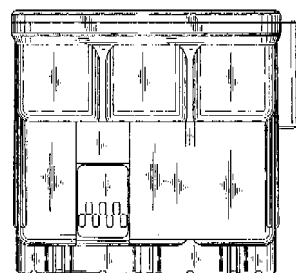
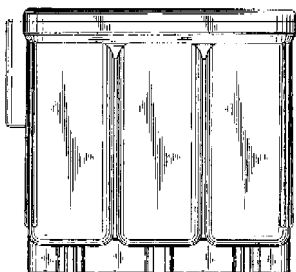
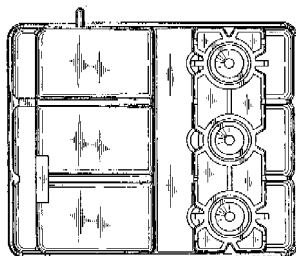
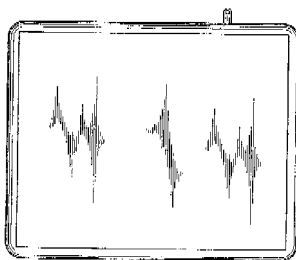
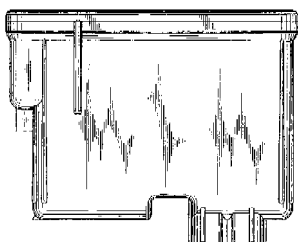
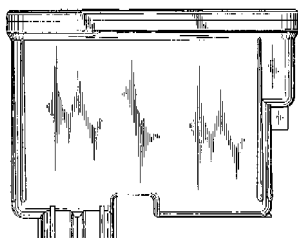
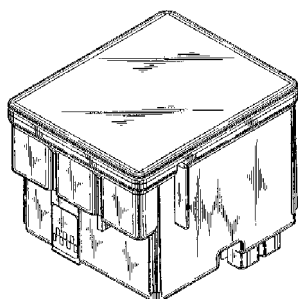

01 *Inschrijvingsnummer*

34203-04

Nummer en dagtekening (dag en uur) van het depot

79486-04 29.05.2002 , 24.00

02 *Vervaldatum*

29.05.2012

03 *Naam van de deposant*

Seiko Epson Corporation

04 *Adres (straat en nummer) van de deposant*

4-1, Nishi-shinjuku 2-chome

05 *Postcode, plaats en land van de deposant*

Shinjuku-ku - Tokyo-to,
Japan

06 *Naam en adres van de gemachtigde of vermelding van het correspondentie-adres van de deposant*

OFFICE PARETTE (FRED MAES)
Avenue Gabrielle Petit 2
B-7940 Brugelette
België.

08 *Afbeelding van de tekening of het model*

ZIE AFBEELDING(EN)

11 *Vermelding van het voortbrengsel gevolgd door de aanduiding van de klasse(n) en onderklasse(n)*

Inktpatroon (kl 14-02; 16-03; 16-02).

13 *Recht van voorrang als bedoeld in artikel 4 van het verdrag van Parijs tot bescherming van de Industriële Eigendom*

Japan, dd. 15 02 2002, nr. 2002-003800,
Seiko Epson Corporation.

14 *Vermelding van de naam van de werkelijke ontwerper van de tekening*

SATOSHI Shinada; YASUTO Sakai;
TOMIO Yokoyama; KAZUHIRO
Hashii

18 *Dagtekening van de aanvraag van de vernieuwing*

14.05.2007

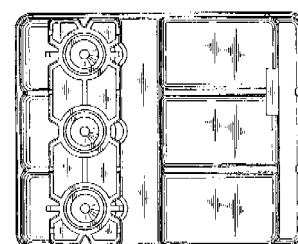
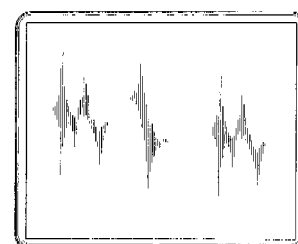
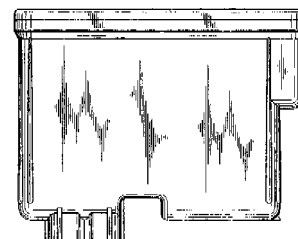
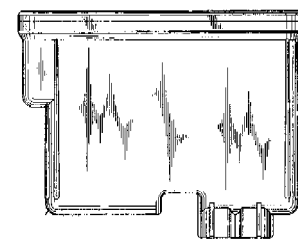
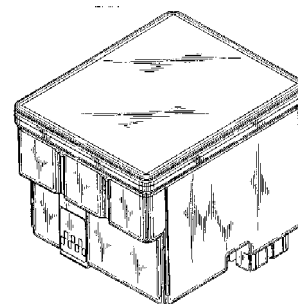

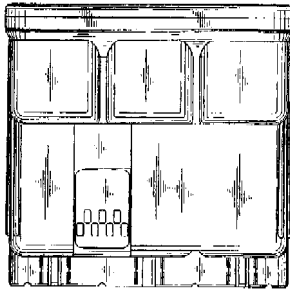
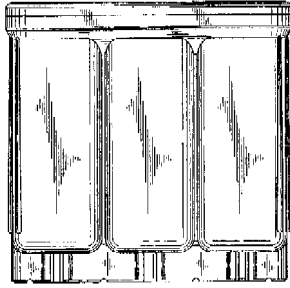

- 01 *Inschrijvingsnummer*
34203-05
Nummer en dagtekening (dag en uur) van het depot
79486-05 29.05.2002 , 24.00
- 02 *Vervaldatum*
29.05.2012
- 03 *Naam van de deposant*
Seiko Epson Corporation
- 04 *Adres (straat en nummer) van de deposant*
4-1, Nishi-shinjuku 2-chome
- 05 *Postcode, plaats en land van de deposant*
Shinjuku-ku - Tokyo-to,
Japan
- 06 *Naam en adres van de gemachtigde of vermelding van het correspondentie-adres van de deposant*
OFFICE PARETTE (FRED MAES)
Avenue Gabrielle Petit 2
B-7940 Brugelette
België.
- 08 *Afbeelding van de tekening of het model*
ZIE AFBEELDING(EN)
- 11 *Vermelding van het voortbrengsel gevolgd door de aanduiding van de klasse(n) en onderklasse(n)*
Inktpatroon (kl 14-02; 16-03; 18-02).
- 13 *Recht van voorrang als bedoeld in artikel 4 van het verdrag van Parijs tot bescherming van de Industriële Eigendom*
Japan, dd. 15 02 2002, nr. 2002-003801
Seiko Epson Corporation.
- 14 *Vermelding van de naam van de werkelijke ontwerper van de tekening*
SATOSHI Shinada; YASUTO Sakai;
TOMIO Yokoyama; KAZUHIRO Hashii
- 18 *Dagtekening van de aanvraag van de vernieuwing*
14.05.2007

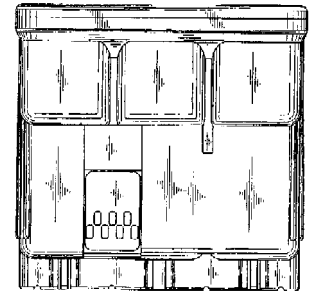
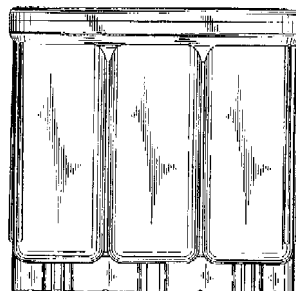
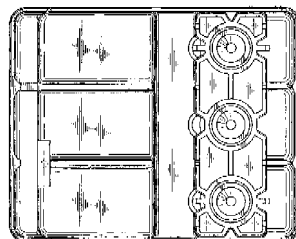
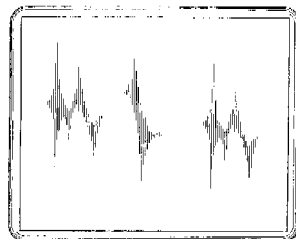
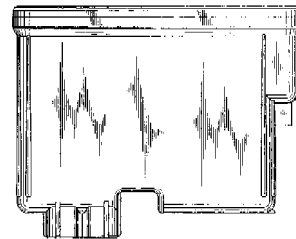
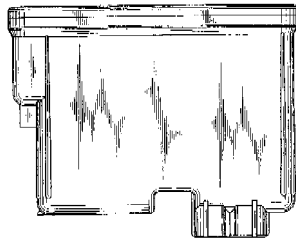
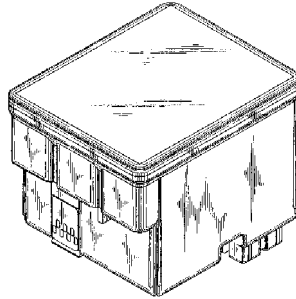

- 01 *Inschrijvingsnummer*
34203-06
Nummer en dagtekening (dag en uur) van het depot
79486-06 29.05.2002 , 24.00
- 02 *Vervaldatum*
29.05.2012
- 03 *Naam van de deposant*
Seiko Epson Corporation
- 04 *Adres (straat en nummer) van de deposant*
4-1, Nishi-shinjuku 2-chome
- 05 *Postcode, plaats en land van de deposant*
Shinjuku-ku - Tokyo-to,
Japan
- 06 *Naam en adres van de gemachtigde of vermelding van het correspondentie-adres van de deposant*
OFFICE PARETTE (FRED MAES)
Avenue Gabrielle Petit 2
B-7940 Brugelette
België.
- 08 *Afbeelding van de tekening of het model*
ZIE AFBEELDING(EN)
- 11 *Vermelding van het voortbrengsel gevolgd door de aanduiding van de klasse(n) en onderklasse(n)*
Inktpatroon (kl 14-02; 16-03; 18-02).
- 13 *Recht van voorrang als bedoeld in artikel 4 van het verdrag van Parijs tot bescherming van de Industriële Eigendom*
Japan, dd. 22 03 2002, nr. 2002-007559,
Seiko Epson Corporation.
- 14 *Vermelding van de naam van de werkelijke ontwerper van de tekening*
SEINO Takeo
- 18 *Dagtekening van de aanvraag van de vernieuwing*
14.05.2007

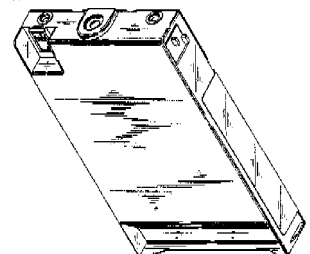

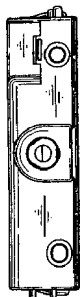
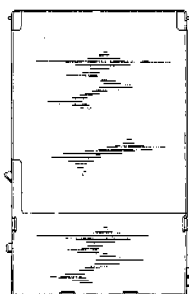
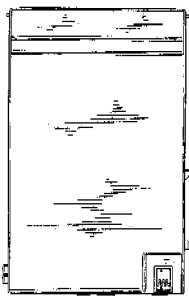
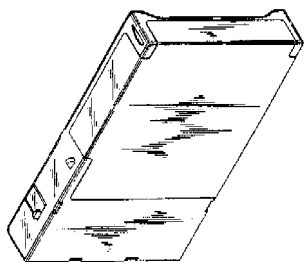

01 *Inschrijvingsnummer*
34203-07

Nummer en dagtekening (dag en uur) van het depot

79486-07 29.05.2002 , 24.00

02 *Vervaldatum*
29.05.2012

03 *Naam van de deposant*
Seiko Epson Corporation

04 *Adres (straat en nummer) van de deposant*
4-1, Nishi-shinjuku 2-chome

05 *Postcode, plaats en land van de deposant*
Shinjuku-ku - Tokyo-to,
Japan

06 *Naam en adres van de gemachtigde of vermelding van het correspondentie-adres van de deposant*

OFFICE PARETTE (FRED MAES)
Avenue Gabrielle Petit 2
B-7940 Brugelette
België.

08 *Afbeelding van de tekening of het model*
ZIE AFBEELDING(EN)

11 *Vermelding van het voortbrengsel gevolgd door de aanduiding van de klasse(n) en onderklasse(n)*

Inkpatroon (kl 14-02; 16-03; 18-02).

14 *Vermelding van de naam van de werkelijke ontwerper van de tekening*
SEINO Takeo

18 *Dagtekening van de aanvraag van de vernieuwing*
14.05.2007

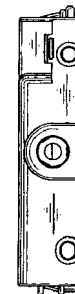
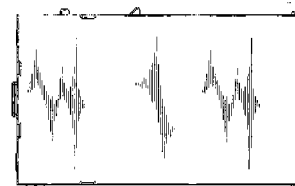
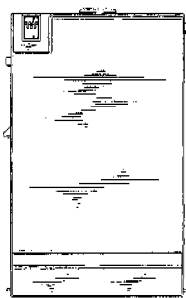
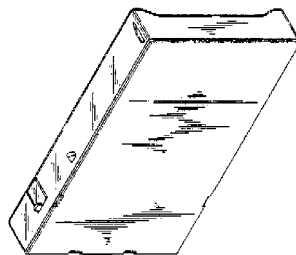
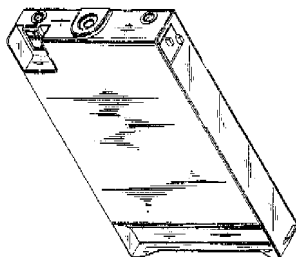

01 *Inschrijvingsnummer*
34203-08

Nummer en dagtekening (dag en uur) van het depot

79486-08 29.05.2002 , 24.00

02 *Vervaldatum*
29.05.2012

03 *Naam van de deposant*
Seiko Epson Corporation

04 *Adres (straat en nummer) van de deposant*
4-1, Nishi-shinjuku 2-chome

05 *Postcode, plaats en land van de deposant*
Shinjuku-ku - Tokyo-to,
Japan

06 *Naam en adres van de gemachtigde of vermelding van het correspondentie-adres van de deposant*

OFFICE PARETTE (FRED MAES)
Avenue Gabrielle Petit 2

B-7940 Brugelette
België.

- 08 *Afbeelding van de tekening of het model*
ZIE AFBEELDING(EN)
- 11 *Vermelding van het voortbrengsel gevolgd door de aanduiding van de klasse(n) en onderklasse(n)*
Inkpatroon (kl 14-02; 16-03; 18-02).
- 13 *Recht van voorrang als bedoeld in artikel 4 van het verdrag van Parijs tot bescherming van de Industriële Eigendom*
Japan, dd. 22 03 2002, nr. 2002-007560, Seiko Epson Corporation.
- 14 *Vermelding van de naam van de werkelijke ontwerper van de tekening*
SEINO Takeo
- 18 *Dagtekening van de aanvraag van de vernieuwing*
14.05.2007

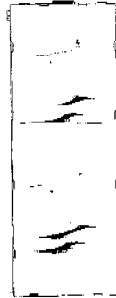
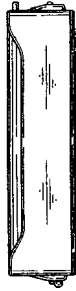
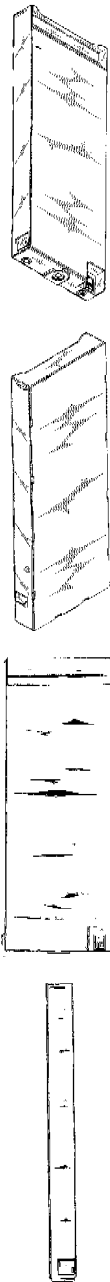

- 01 *Numéro d'enregistrement*
34421-01
Numéro, date et heure du dépôt
78939-01 28.11.2001 , 14.00
- 02 *Date d'échéance*
28.11.2011
- 03 *Nom du déposant*
Fahrzeugelektrik F. Aspöck GmbH & Co. KG
- 04 *Adresse (rue et numéro) du déposant*
Enzing 4
- 05 *Code postal, localité et pays du déposant*
A-4722 Peuerbach,
Autriche

- 06 *Nom et adresse du mandataire ou indication de l'adresse postale du déposant*
CABINET BEDE S.A.
Boulevard General Wahis 15
1030 Bruxelles
Belgique.
- 08 *Reproduction du dessin ou modèle*
VOIR REPRODUCTION(S)
- 11 *Indication du produit suivi de la (des) classe(s) et de la (des) sous-classe(s)*
Feu arrière de véhicule (cl 26-06).
- 13 *Droit de priorité visé à l'article 4 de la Convention de Paris pour la protection de la Propriété Industrielle*
Autriche, le 31 05 2001, no. Mu2137/2001, Fahrzeugelektrik F. Aspöck Ges. m.b.H.& Co.KG.
- 14 *Indication du nom du véritable créateur du dessin ou modèle*
ASPÖCK Felix
- 18 *Date de réception de la requête du renouvellement*
20.09.2006



- 01 *Numéro d'enregistrement*
34421-02
Numéro, date et heure du dépôt
78939-02 28.11.2001 , 14.00
- 02 *Date d'échéance*
28.11.2011
- 03 *Nom du déposant*
Fahrzeugelektrik F. Aspöck GmbH & Co. KG
- 04 *Adresse (rue et numéro) du déposant*
Enzing 4
- 05 *Code postal, localité et pays du déposant*
A-4722 Peuerbach,
Autriche

- 06 *Nom et adresse du mandataire ou indication de l'adresse postale du déposant*
CABINET BEDE S.A.
Boulevard General Wahis 15
1030 Bruxelles
Belgique.
- 08 *Reproduction du dessin ou modèle*
VOIR REPRODUCTION(S)
- 11 *Indication du produit suivi de la (des) classe(s) et de la (des) sous-classe(s)*
Feu arrière de véhicule (cl 26-06).
- 13 *Droit de priorité visé à l'article 4 de la Convention de Paris pour la protection de la Propriété Industrielle*
Autriche, Le 31 05 2001, no. Mu2138/2001, Fahrzeugelektrik F. Aspöck Ges. m.b.H.& Co.KG.
- 14 *Indication du nom du véritable créateur du dessin ou modèle*
ASPÖCK Felix
- 18 *Date de réception de la requête du renouvellement*
20.09.2006



- 01 *Numéro d'enregistrement*
34464-01
Numéro, date et heure du dépôt
79247-01 06.03.2002 , 14.00
- 02 *Date d'échéance*
06.03.2012
- 03 *Nom du déposant*
SCHWAN'S FOOD
MANUFACTURING, INC.,
Minnesota corporation
- 04 *Adresse (rue et numéro) du déposant*
115 West College Drive
- 05 *Code postal, localité et pays du déposant*
Marshall, Minnesota 56258,
Etats-Unis d'Amérique
- 06 *Nom et adresse du mandataire ou indication de l'adresse postale du déposant*
Bureau Gevers S.A.
Holidaystraat 5
B-1831 Diegem
Belgique.
- 08 *Reproduction du dessin ou modèle*
VOIR REPRODUCTION(S)

- 11 *Indication du produit suivi de la (des) classe(s) et de la (des) sous-classe(s)*
Section de pizza (cl 1-01).
- 13 *Droit de priorité visé à l'article 4 de la Convention de Paris pour la protection de la Propriété Industrielle*
Etats-Unis d'Amérique, le 12 09 2001, no. 29.148,147, LAUEN Stacey M.; RETTEY David C.
- 14 *Indication du nom du véritable créateur du dessin ou modèle*
LAUEN Stacey M.; RETTEY David C.
- 18 *Date de réception de la requête du renouvellement*
08.05.2007

FIG. 1

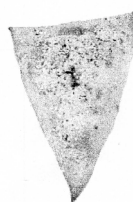

FIG. 2



- 01 *Numéro d'enregistrement*
34464-02
Numéro, date et heure du dépôt
79247-02 06.03.2002 , 14.00
- 02 *Date d'échéance*
06.03.2012
- 03 *Nom du déposant*
SCHWAN'S FOOD
MANUFACTURING, INC.,
Minnesota corporation
- 04 *Adresse (rue et numéro) du déposant*
115 West College Drive
- 05 *Code postal, localité et pays du déposant*
Marshall, Minnesota 56258,
Etats-Unis d'Amérique
- 06 *Nom et adresse du mandataire ou indication de l'adresse postale du déposant*
Bureau Gevers S.A.
Holidaystraat 5
B-1831 Diegem
Belgique.
- 08 *Reproduction du dessin ou modèle*
VOIR REPRODUCTION(S)
- 11 *Indication du produit suivi de la (des) classe(s) et de la (des) sous-classe(s)*
Emballage avec section de pizza (cl 1-01; 9-03, 05).

- 13 *Droit de priorité visé à l'article 4 de la Convention de Paris pour la protection de la Propriété Industrielle*
Etats-Unis d'Amérique, le 12 09 2001, no. 29.148,147, LAUEN Stacey M.; RETTEY David C.
- 14 *Indication du nom du véritable créateur du dessin ou modèle*
LAUEN Stacey M.; RETTEY David C.
- 18 *Date de réception de la requête du renouvellement*
08.05.2007

FIG. 3

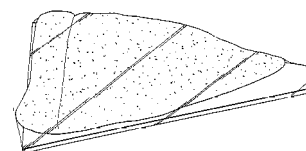

- 01 *Inschrijvingsnummer*
34503-00
Nummer en dagtekening (dag en uur) van het depot
79623-00 11.07.2002 , 24.00
- 02 *Vervaldatum*
11.07.2012
- 03 *Naam van de deposant*
Sony Ericsson Mobile
Communications AB
- 04 *Adres (straat en nummer) van de deposant*
Nya Vattentorget
- 05 *Postcode, plaats en land van de deposant*
S-221 88 Lund,
Zweden
- 06 *Naam en adres van de gemachtigde of vermelding van het correspondentie-adres van de deposant*
VEREENIGDE
Johan de Wittlaan 7
2517 JR Den Haag
Nederland.
- 08 *Afbeelding van de tekening of het model*
ZIE AFBEELDING(EN)
- 11 *Vermelding van het voortbrengsel gevolgd door de aanduiding van de klasse(n) en onderklasse(n)*
Telefoon (kl 14-03).
- 13 *Recht van voorrang als bedoeld in artikel 4 van het verdrag van Parijs tot bescherming van de Industriële Eigendom*
Zweden, dd. 11 02 2002, nr. 2-0272,
Sony Ericsson Mobile Communica-
tions AB.
- 14 *Vermelding van de naam van de werkelijke ontwerper van de tekening*
JENSFELT Henrik; DE LEON Rudolfo
- 18 *Dagtekening van de aanvraag van de vernieuwing*
11.07.2007

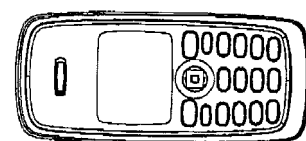

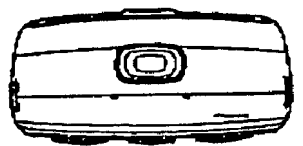
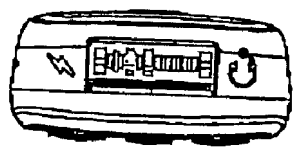
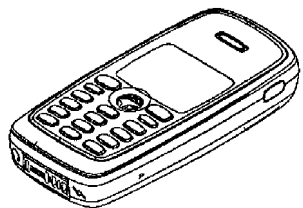
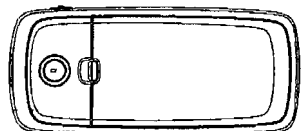

01 *Inschrijvingsnummer*
34510-00

Nummer en dagtekening (dag en uur) van het depot

79634-00 15.07.2002 , 14.00

02 *Vervaldatum*
15.07.2012

03 *Naam van de deposant*
Pharus BV

04 *Adres (straat en nummer) van de deposant*
Hooghoudtstraat 1

05 *Postcode, plaats en land van de deposant*
9723 TG Groningen,
Nederland

06 *Naam en adres van de gemachtigde of vermelding van het correspondentie-adres van de deposant*

Shield Mark B.V.
Overschiestraat 61
1062 XD Amsterdam
Nederland.

08 *Afbeelding van de tekening of het model*
ZIE AFBEELDING(EN)

11 *Vermelding van het voortbrengsel gevolgd door de aanduiding van de klasse(n) en onderklasse(n)*
Fles (kl 9-01).

15 *Vermelding van de uiterlijke opschortingsdatum van de publicatie*

15.07.2003

18 *Dagtekening van de aanvraag van de vernieuwing*

16.07.2007

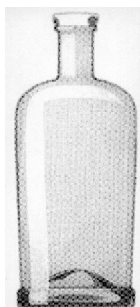

01 *Inschrijvingsnummer*
34607-00

Nummer en dagtekening (dag en uur) van het depot

79556-00 19.06.2002 , 24.00

02 *Vervaldatum*
19.06.2012

03 *Naam van de deposant*
THE TOPPS COMPANY, INC.,
Delaware corporation

04 *Adres (straat en nummer) van de deposant*
One Whitehall Street

05 *Postcode, plaats en land van de deposant*
New York, New York 10004-2109,
Ver.St.v.Am

06 *Naam en adres van de gemachtigde of vermelding van het correspondentie-adres van de deposant*

Bureau Gevers N.V.
Holidaystraat 5
B-1831 Diegem
België.

08 *Afbeelding van de tekening of het model*
ZIE AFBEELDING(EN)

11 *Vermelding van het voortbrengsel gevolgd door de aanduiding van de klasse(n) en onderklasse(n)*

Houder voor snoep (kl 9-03).

12 *Beschrijving van de kenmerkende eigenschappen van het nieuwe uiterlijk van het voortbrengsel; in voorkomend geval, vermelding van de onderdelen van de tekening of het model waarop de kleuren betrekking hebben*

Fig. 1: Perspectivisch vooraanzicht;
fig. 2: vooraanzicht, fig. 3: linker
zijaanzicht; fig. 4: rechter zijaanzicht;
fig. 5: Achteraanzicht; fig. 6:
Bovenaanzicht; fig. 7: onderaanzicht.

13 *Recht van voorrang als bedoeld in artikel 4 van het verdrag van Parijs tot bescherming van de Industriële Eigendom*

Ver.St.v.Am., dd. 20 12 2001, nr. 29/
152,604, HART Daniel G.; WEISS
Gary D.

14 *Vermelding van de naam van de werkelijke ontwerper van de tekening*
HART Daniel G.; WEISS Gary D.

18 *Dagtekening van de aanvraag van de vernieuwing*
04.06.2007

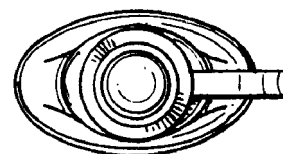
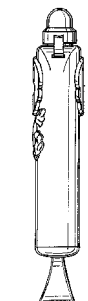
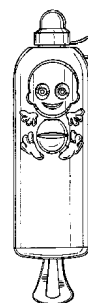
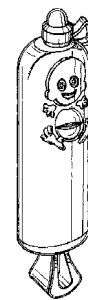

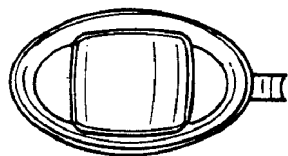

- 01 Numéro d'enregistrement
34629-01
Numéro, date et heure du dépôt
79647-01 19.07.2002 , 24.00
- 02 Date d'échéance
19.07.2012
- 03 Nom du déposant
DYSON LIMITED
- 04 Adresse (rue et numéro) du déposant
Tetbury Hill
- 05 Code postal, localité et pays du déposant
Malmesbury, Wiltshire SN16 0RP,
Grande-Bretagne
- 06 Nom et adresse du mandataire ou indication
de l'adresse postale du déposant
OFFICE PARETTE (FRED MAES)
Avenue Gabrielle Petit 2
B-7940 Brugelette
Belgique.
- 08 Reproduction du dessin ou modèle
VOIR REPRODUCTION(S)
- 11 Indication du produit suivi de la (des)
classe(s) et de la (des) sous-classe(s)
Aspirateur (cl 15-05).
- 13 Droit de priorité visé à l'article 4 de la
Convention de Paris pour la protection de la
Propriété Industrielle
Grande-Bretagne, dd. 22 01 2002, no.
3000842, DYSON LIMITED.
- 14 Indication du nom du véritable créateur du
dessin ou modèle
DYSON James; KNOX Alexander
Stuart; GAMMACK Peter David;
GANDERTON Michael David
- 18 Date de réception de la requête du renouvel-
lement
05.06.2007

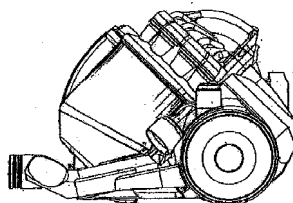
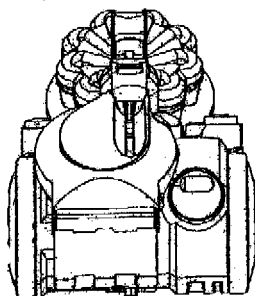
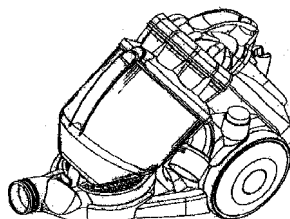
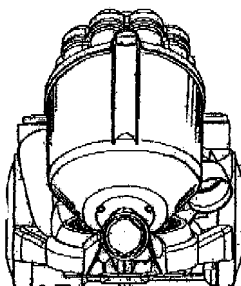
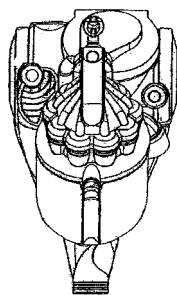
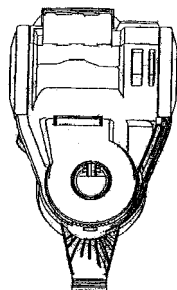
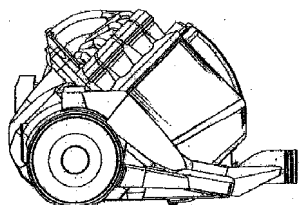

- 05 Code postal, localité et pays du déposant
Malmesbury, Wiltshire SN16 0RP,
Grande-Bretagne
- 06 Nom et adresse du mandataire ou indication
de l'adresse postale du déposant
OFFICE PARETTE (FRED MAES)
Avenue Gabrielle Petit 2
B-7940 Brugelette
Belgique.
- 08 Reproduction du dessin ou modèle
VOIR REPRODUCTION(S)
- 11 Indication du produit suivi de la (des)
classe(s) et de la (des) sous-classe(s)
Partie d'aspirateur (cl 15-05).
- 13 Droit de priorité visé à l'article 4 de la
Convention de Paris pour la protection de la
Propriété Industrielle
Grande-Bretagne, dd. 22 01 2002, no.
3000841, Dyson Limited.
- 14 Indication du nom du véritable créateur du
dessin ou modèle
DISON James; KNOX Alexander
Stuart; GAMMACK Peter David;
GANDERTON Michael David
- 18 Date de réception de la requête du renouvel-
lement
05.06.2007

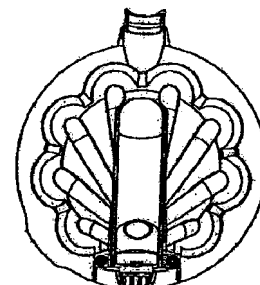
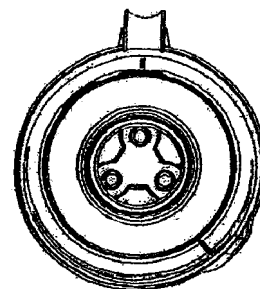
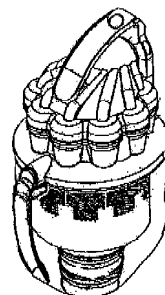

- 01 Numéro d'enregistrement
34629-02
Numéro, date et heure du dépôt
79647-02 19.07.2002 , 24.00
- 02 Date d'échéance
19.07.2012
- 03 Nom du déposant
DYSON LIMITED
- 04 Adresse (rue et numéro) du déposant
Tetbury Hill

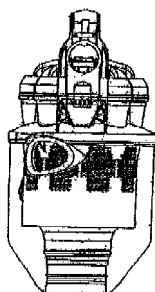
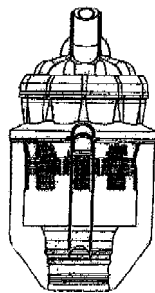
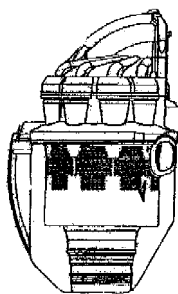
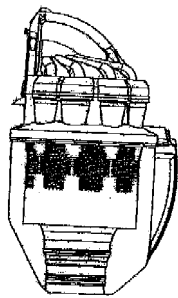

01 Numéro d'enregistrement
34629-03

Numéro, date et heure du dépôt
79647-03 19.07.2002, 24.00

02 Date d'échéance
19.07.2012

03 Nom du déposant
DYSON LIMITED

04 Adresse (rue et numéro) du déposant
Tetbury Hill

05 Code postal, localité et pays du déposant
Malmesbury, Wiltshire SN16 0RP,
Grande-Bretagne

06 Nom et adresse du mandataire ou indication
de l'adresse postale du déposant
OFFICE PARETTE (FRED MAES)
Avenue Gabrielle Petit 2

B-7940 Brugelette
Belgique.

08 *Reproduction du dessin ou modèle*
VOIR REPRODUCTION(S)

11 *Indication du produit suivi de la (des)
classe(s) et de la (des) sous-classe(s)*
Partie d'aspirateur (cl 15-05).

13 *Droit de priorité visé à l'article 4 de la Con-
vention de Paris pour la protection de la Pro-
priété Industrielle*
Grande-Bretagne, dd. 26 03 2002, no.
3002473, Dyson Limited.

14 *Indication du nom du véritable créateur du
dessin ou modèle*
DYSON James; KNOX Alexander
Stuart; GAMMACK Peter David;
GANDERTON Michael David

18 *Date de réception de la requête du renouvel-
lement*
05.06.2007

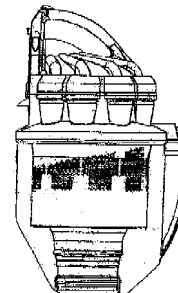
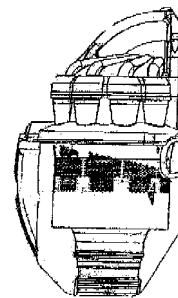
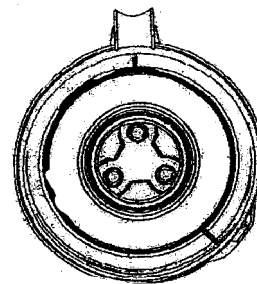
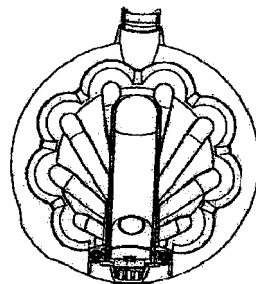
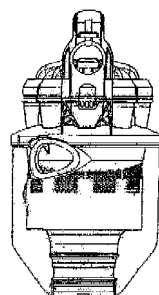
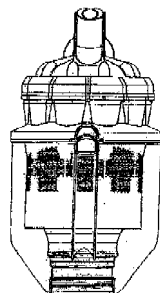
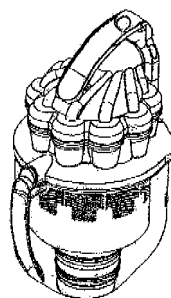

01 Numéro d'enregistrement
34688-00

Numéro, date et heure du dépôt
79446-00 15.05.2002, 14.00

02 Date d'échéance
15.05.2012

03 Nom du déposant
GlaxoSmithKline Consumer
Healthcare
GmbH & Co. KG

04 Adresse (rue et numéro) du déposant
Bussmatten 1

05 Code postal, localité et pays du déposant
D-77815 Buehl (Baden),
Allemagne

06 Nom et adresse du mandataire ou indication
de l'adresse postale du déposant
Bureau Gevers S.A.
Holidaystraat 5
B-1831 Diegem
Belgique.

08 *Reproduction du dessin ou modèle*
VOIR REPRODUCTION(S)

11 *Indication du produit suivi de la (des)
classe(s) et de la (des) sous-classe(s)*
Brosse à dents (cl 4-02).

13 *Droit de priorité visé à l'article 4 de la Convention de Paris pour la protection de la Propriété Industrielle*

Grande-Bretagne, le 16 11 2001, nr. GB 2106313, GlaxoSmithKline Consumer Healthcare GmbH & Co. KG.

14 *Indication du nom du véritable créateur du dessin ou modèle*

GEIBERGER Christoph

18 *Date de réception de la requête du renouvellement*

08.05.2007

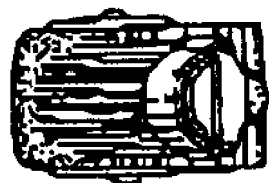

01 *Numéro d'enregistrement*

34706-00

Numéro, date et heure du dépôt

79532-00 13.06.2002, 24.00

02 *Date d'échéance*

13.06.2012

03 *Nom du déposant*

S.C. Johnson & Son, Inc.,
Wisconsin corporation

04 *Adresse (rue et numéro) du déposant*

1525 Howe Street

05 *Code postal, localité et pays du déposant*

Racine - Wisconsin 53403-2236,
Etats-Unis d'Amérique

06 *Nom et adresse du mandataire ou indication de l'adresse postale du déposant*

Office Kirkpatrick S.A.

32, Avenue Wolfers

B-1310 La Hulpe

Belgique.

08 *Reproduction du dessin ou modèle*

VOIR REPRODUCTION(S)

11 *Indication du produit suivi de la (des) classe(s) et de la (des) sous-classe(s)*

Boîte pour désodorisant (cl 9-03; 23-04).

14 *Indication du nom du véritable créateur du dessin ou modèle*

DONGMIN AHN Dan; SONG Joo

18 *Date de réception de la requête du renouvellement*

19.07.2007

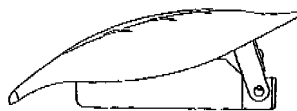
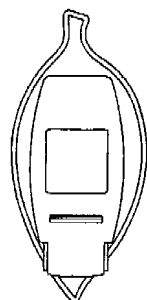
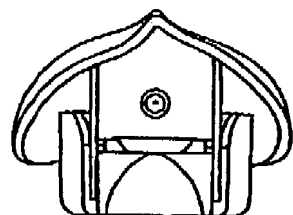
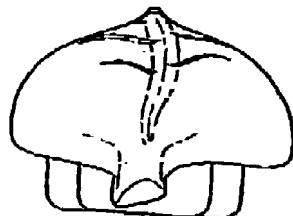
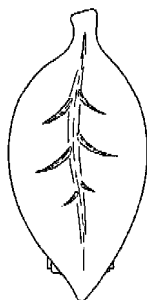
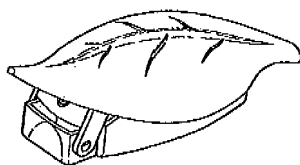

01 *Inschrijvingsnummer*

34757-00

Nummer en dagtekening (dag en uur) van het depot

79421-00 06.05.2002, 14.00

02 *Vervaldatum*

06.05.2012

03 *Naam van de deposant*

DRIESSEN Johan

04 *Adres (straat en nummer) van de deposant*

Boerenkrijglaan 34

05 *Postcode, plaats en land van de deposant*

2200 Herentals,

België

06 *Naam en adres van de gemachtigde of vermelding van het correspondentie-adres van de deposant*

Antwerps Octrooi- en Merkenbureau

M.F.J. Bockstael N.V.

Arenbergstraat 13

B-2000 Antwerpen

België.

08 *Afbeelding van de tekening of het model*

ZIE AFBEELDING(EN)

11 *Vermelding van het voortbrengsel gevolgd door de aanduiding van de klasse(n) en onderklasse(n)*

Positioneerelement voor bewapening
(kl 8-08; 25-01, 02, 99).

18 *Dagtekening van de aanvraag van de vernieuwing*

02.05.2007

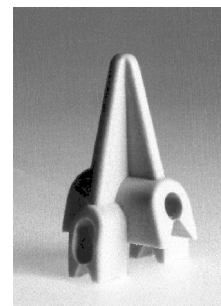

01 *Numéro d'enregistrement*

34774-01

Numéro, date et heure du dépôt

79670-01 29.07.2002, 24.00

02 *Date d'échéance*

29.07.2012

03 *Nom du déposant*

Dart Industries Inc.,

Delaware corporation

04 *Adresse (rue et numéro) du déposant*

14901 S. Orange Blossom Trail

05 *Code postal, localité et pays du déposant*

Orlando, Florida 32837,

Etats-Unis d'Amérique

06 *Nom et adresse du mandataire ou indication de l'adresse postale du déposant*

Bureau Gevers S.A.

Holidaystraat 5

B-1831 Diegem

Belgique.

08 *Reproduction du dessin ou modèle*

VOIR REPRODUCTION(S)

- 11 Indication du produit suivi de la (des) classe(s) et de la (des) sous-classe(s)
Bol (cl 7-01).
- 13 Droit de priorité visé à l'article 4 de la Convention de Paris pour la protection de la Propriété Industrielle
Etats-Unis d'Amérique, le 07 02 2002, no. 29/155,380, JALET Vincent; DAENEN Robert H.C.M.; CAUTEREELS Victor J.J.
- 14 Indication du nom du véritable créateur du dessin ou modèle
JALET Vincent; DAENEN Robert H.C.M.; CAUTEREELS Victor J.J.
- 18 Date de réception de la requête du renouvellement
24.07.2007

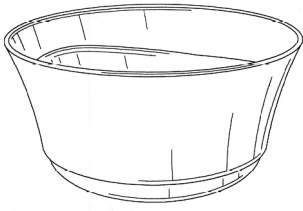

FIG. 1

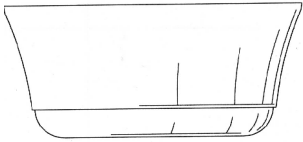

FIG. 2

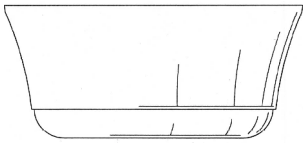

FIG. 3

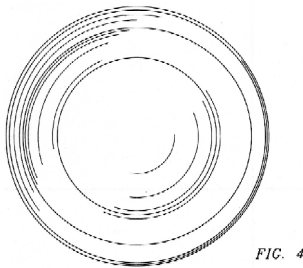

FIG. 4

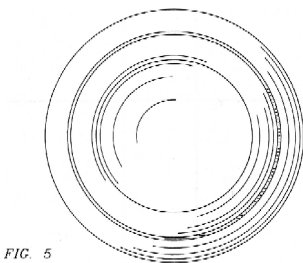

FIG. 5

- 01 Numéro d'enregistrement
34774-02
Numéro, date et heure du dépôt
79670-02 29.07.2002, 24.00

- 02 Date d'échéance
29.07.2012
- 03 Nom du déposant
Dart Industries Inc.,
Delaware corporation
- 04 Adresse (rue et numéro) du déposant
14901 S. Orange Blossom Trail
- 05 Code postal, localité et pays du déposant
Orlando, Florida 32837,
Etats-Unis d'Amérique
- 06 Nom et adresse du mandataire ou indication de l'adresse postale du déposant
Bureau Gevers S.A.
Holidaystraat 5
B-1831 Diegem
Belgique.
- 08 Reproduction du dessin ou modèle
VOIR REPRODUCTION(S)
- 11 Indication du produit suivi de la (des) classe(s) et de la (des) sous-classe(s)
Bol (cl 7-01).
- 13 Droit de priorité visé à l'article 4 de la Convention de Paris pour la protection de la Propriété Industrielle
Etats-Unis d'Amérique, le 07 02 2002, no. 29/155,380, JALET Vincent; DAENEN Robert H.C.M.; CAUTEREELS Victor J.J.
- 14 Indication du nom du véritable créateur du dessin ou modèle
JALET Vincent; DAENEN Robert H.C.M.; CAUTEREELS Victor J.J.
- 18 Date de réception de la requête du renouvellement
24.07.2007

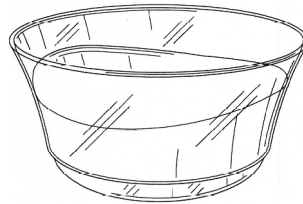

FIG. 6

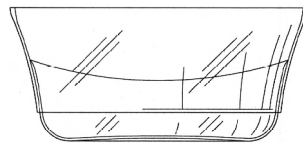

FIG. 7

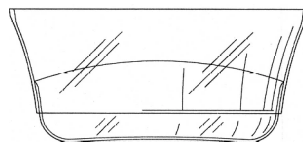

FIG. 8

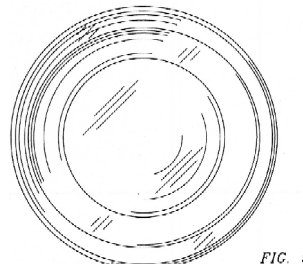

FIG. 9

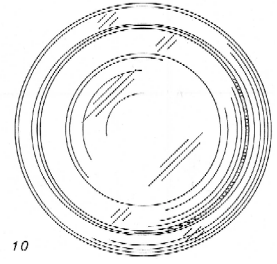

FIG. 10

- 01 Numéro d'enregistrement
34774-03
Numéro, date et heure du dépôt
79670-03 29.07.2002, 24.00
- 02 Date d'échéance
29.07.2012
- 03 Nom du déposant
Dart Industries Inc.,
Delaware corporation
- 04 Adresse (rue et numéro) du déposant
14901 S. Orange Blossom Trail
- 05 Code postal, localité et pays du déposant
Orlando, Florida 32837,
Etats-Unis d'Amérique
- 06 Nom et adresse du mandataire ou indication de l'adresse postale du déposant
Bureau Gevers S.A.
Holidaystraat 5
B-1831 Diegem
Belgique.
- 08 Reproduction du dessin ou modèle
VOIR REPRODUCTION(S)
- 11 Indication du produit suivi de la (des) classe(s) et de la (des) sous-classe(s)
Bol (cl 7-01).
- 13 Droit de priorité visé à l'article 4 de la Convention de Paris pour la protection de la Propriété Industrielle
Etats-Unis d'Amérique, le 07 02 2002, no. 29/155,437, JALET Vincent; DAENEN Robert H.C.M.; CAUTEREELS Victor J.J.
- 14 Indication du nom du véritable créateur du dessin ou modèle
JALET Vincent; DAENEN Robert H.C.M.; CAUTEREELS Victor J.J.
- 18 Date de réception de la requête du renouvellement
24.07.2007

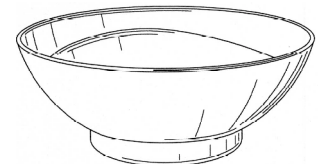

FIG. 1

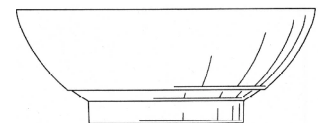

FIG. 2

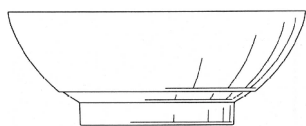

FIG. 3

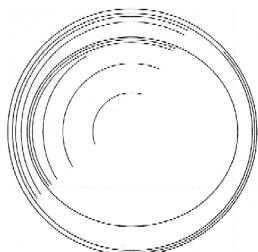

FIG. 4

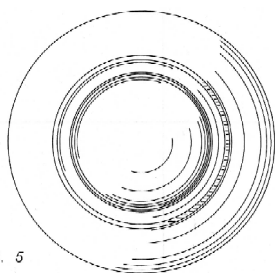

FIG. 5

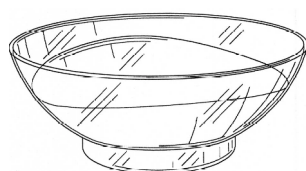

FIG. 6

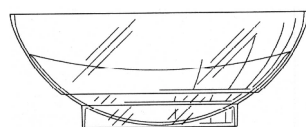

FIG. 7



FIG. 8

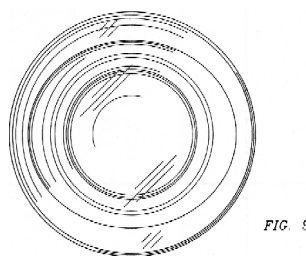

FIG. 9

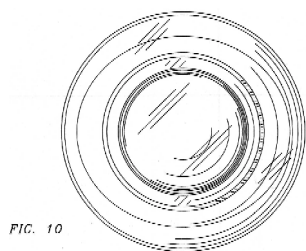

FIG. 10

- 01 Numéro d'enregistrement
34774-04
Numéro, date et heure du dépôt
79670-04 29.07.2002, 24.00
- 02 Date d'échéance
29.07.2012
- 03 Nom du déposant
Dart Industries Inc.,
Delaware corporation
- 04 Adresse (rue et numéro) du déposant
14901 S. Orange Blossom Trail
- 05 Code postal, localité et pays du déposant
Orlando, Florida 32837,
Etats-Unis d'Amérique
- 06 Nom et adresse du mandataire ou indication
de l'adresse postale du déposant
Bureau Gevers S.A.
Holidaystraat 5
B-1831 Diegem
Belgique.
- 08 Reproduction du dessin ou modèle
VOIR REPRODUCTION(S)
- 11 Indication du produit suivi de la (des)
classe(s) et de la (des) sous-classe(s)
Bol (cl 7-01).
- 13 Droit de priorité visé à l'article 4 de la
Convention de Paris pour la protection de la
Propriété Industrielle
Etats-Unis d'Amérique, le 07 02 2002,
no. 29/155,437, JALET Vincent; DAE-
NEN Robert H.C.M.; CAUTEREELS
Victor J.J.
- 14 Indication du nom du véritable créateur du
dessin ou modèle
JALET Vincent; DAENEN Robert
H.C.M.; CAUTEREELS Victor J.J.
- 18 Date de réception de la requête du renouvel-
lement
24.07.2007

- 01 Numéro d'enregistrement
34774-05
Numéro, date et heure du dépôt
79670-05 29.07.2002, 24.00
- 02 Date d'échéance
29.07.2012
- 03 Nom du déposant
Dart Industries Inc.,
Delaware corporation
- 04 Adresse (rue et numéro) du déposant
14901 S. Orange Blossom Trail
- 05 Code postal, localité et pays du déposant
Orlando, Florida 32837,
Etats-Unis d'Amérique
- 06 Nom et adresse du mandataire ou indication
de l'adresse postale du déposant
Bureau Gevers S.A.
Holidaystraat 5
B-1831 Diegem
Belgique.
- 08 Reproduction du dessin ou modèle
VOIR REPRODUCTION(S)

- 11 Indication du produit suivi de la (des)
classe(s) et de la (des) sous-classe(s)
Couvercle de bol (cl 7-01).
- 13 Droit de priorité visé à l'article 4 de la
Convention de Paris pour la protection de la
Propriété Industrielle
Etats-Unis d'Amérique, le 07 02 2002,
no. 29/155,436, JALET Vincent; CAU-
TEREELS Victor J.J.
- 14 Indication du nom du véritable créateur du
dessin ou modèle
JALET Vincent; CAUTEREELS
Victor J.J.
- 18 Date de réception de la requête du renouvel-
lement
24.07.2007



FIG. 1

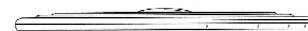

FIG. 2



FIG. 3



FIG. 4



FIG. 5

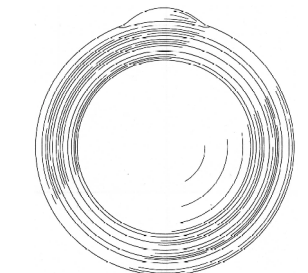

FIG. 6

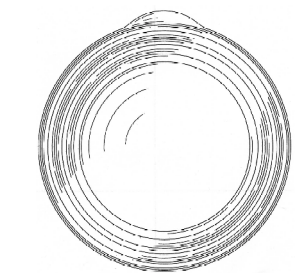

FIG. 7

- 01 Numéro d'enregistrement
34774-06
Numéro, date et heure du dépôt
79670-06 29.07.2002, 24.00
- 02 Date d'échéance
29.07.2012
- 03 Nom du déposant
Dart Industries Inc.,
Delaware corporation

- 04 Adresse (rue et numéro) du déposant
14901 S. Orange Blossom Trail
- 05 Code postal, localité et pays du déposant
Orlando, Florida 32837,
Etats-Unis d'Amérique
- 06 Nom et adresse du mandataire ou indication
de l'adresse postale du déposant
Bureau Gevers S.A.
Holidaystraat 5
B-1831 Diegem
Belgique.
- 08 Reproduction du dessin ou modèle
VOIR REPRODUCTION(S)
- 11 Indication du produit suivi de la (des)
classe(s) et de la (des) sous-classe(s)
Bol (cl 7-01).
- 13 Droit de priorité visé à l'article 4 de la Con-
vention de Paris pour la protection de la Pro-
priété Industrielle
Etats-Unis d'Amérique, le 07 02 2002,
no. 29/155,348, JALET Vincent; DAE-
NEN Robert H.C.M.; CAUTEREELS
Victor J.J.
- 14 Indication du nom du véritable créateur du
dessin ou modèle
JALET Vincent; DAENEN Robert
H.C.M.; CAUTEREELS Victor J.J.
- 18 Date de réception de la requête du renouvel-
lement
24.07.2007



FIG. 1



FIG. 2



FIG. 3

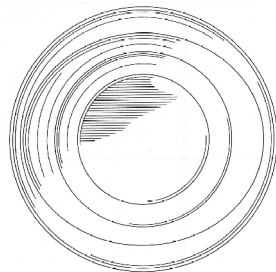

FIG. 4

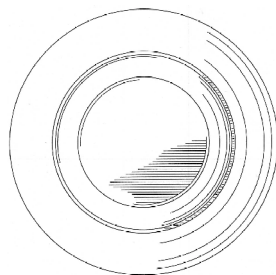

FIG. 5

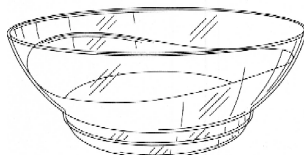

FIG. 6

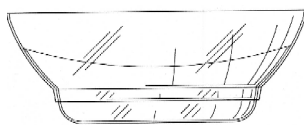

FIG. 7

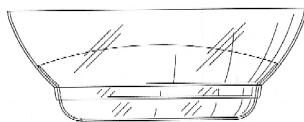

FIG. 8

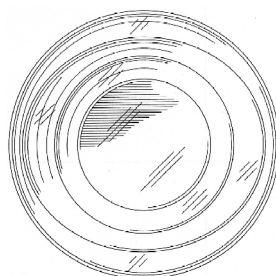

FIG. 9

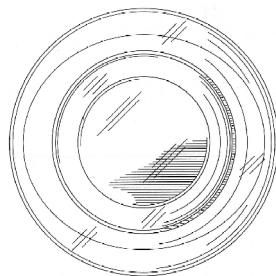

FIG. 10

- 01 Numéro d'enregistrement
34785-00
Numéro, date et heure du dépôt
79734-00 19.08.2002 , 24.00
- 02 Date d'échéance
19.08.2012

- 03 Nom du déposant
Braunschweiger
Metallverpackungsgesellschaft mbH

- 04 Adresse (rue et numéro) du déposant
Carl-Giesecke-Strasse 1
- 05 Code postal, localité et pays du déposant
D-38112 Braunschweig,
Allemagne
- 06 Nom et adresse du mandataire ou indication
de l'adresse postale du déposant
Bureau Gevers S.A.
Holidaystraat 5
B-1831 Diegem
Belgique.
- 08 Reproduction du dessin ou modèle
VOIR REPRODUCTION(S)
- 09 Indication de la (des) couleur(s)
blanc, gris, noir, différentes teintes de
bleu, de rouge, de rose
- 11 Indication du produit suivi de la (des)
classe(s) et de la (des) sous-classe(s)
Boîte (cl 9-03).
- 13 Droit de priorité visé à l'article 4 de la Con-
vention de Paris pour la protection de la Pro-
priété Industrielle
OMPI, le 01 03 2002, no. DM/059 947,
Braunschweiger Metallverpackungs-
gesellschaft mbH.
- 14 Indication du nom du véritable créateur du
dessin ou modèle
RUFF Werner
- 18 Date de réception de la requête du renouvel-
lement
25.07.2007



- 01 Inschrijvingsnummer
34802-01
Nummer en dagtekening (dag en uur) van het
depot
79617-01 08.07.2002 , 24.00
- 02 Vervaldatum
08.07.2012
- 03 Naam van de deposant
Max Co., Ltd.
- 04 Adres (straat en nummer) van de deposant
6-6, Nihonbashi Hakozaiki-cho, Chuo-
Ku
- 05 Postcode, plaats en land van de deposant
Tokio,
Japan
- 06 Naam en adres van de gemachtigde of ver-
melding van het correspondentie-adres van
de deposant
OFFICE PARETTE (FRED MAES)
Avenue Gabrielle Petit 2
B-7940 Brugelette
België.

08 *Afbeelding van de tekening of het model*
ZIE AFBEELDING(EN)

11 *Vermelding van het voortbrengsel gevolgd door de aanduiding van de klasse(n) en onderklasse(n)*

Doos met navulling voor nietjes (kl 9-03; 19-02).

13 *Recht van voorrang als bedoeld in artikel 4 van het verdrag van Parijs tot bescherming van de Industriële Eigendom*

Japan, dd. 31 01 2002, nr. 2002-002109, Max Co., Ltd.

14 *Vermelding van de naam van de werkelijke ontwerper van de tekening*
HARAMIISHI Kiichi

18 *Dagtekening van de aanvraag van de vernieuwing*
05.06.2007

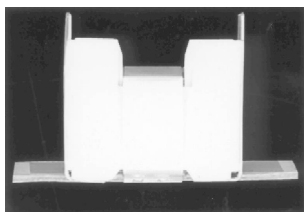
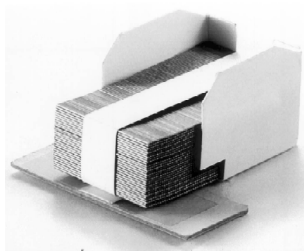
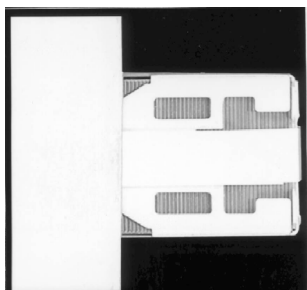
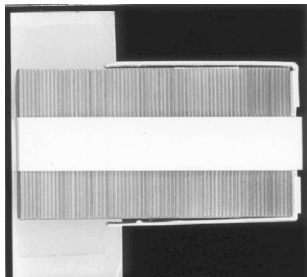
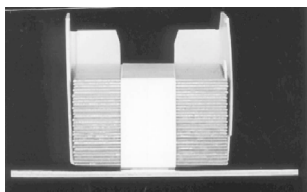
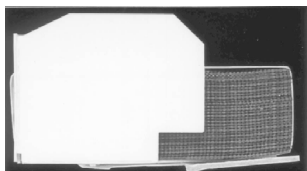

01 *Inschrijvingsnummer*

34802-02

Nummer en dagtekening (dag en uur) van het depot

79617-02 08.07.2002 , 24.00

02 *Vervaldatum*

08.07.2012

03 *Naam van de deposant*

Max Co., Ltd.

04 *Adres (straat en nummer) van de deposant*
6-6, Nihonbashi Hakozaiki-cho, Chuo-Ku

05 *Postcode, plaats en land van de deposant*
Tokio,
Japan

06 *Naam en adres van de gemachtigde of vermelding van het correspondentie-adres van de deposant*

OFFICE PARETTE (FRED MAES)
Avenue Gabrielle Petit 2
B-7940 Brugelette
België.

08 *Afbeelding van de tekening of het model*
ZIE AFBEELDING(EN)

11 *Vermelding van het voortbrengsel gevolgd door de aanduiding van de klasse(n) en onderklasse(n)*

Behuizing voor navullingseenheid voor nietjes (kl 19-02).

13 *Recht van voorrang als bedoeld in artikel 4 van het verdrag van Parijs tot bescherming van de Industriële Eigendom*

Japan, dd. 31 01 2002, nr. 2002-002110, Max Co., Ltd.

14 *Vermelding van de naam van de werkelijke ontwerper van de tekening*
HARAMIISHI Kiichi

18 *Dagtekening van de aanvraag van de vernieuwing*
05.06.2007

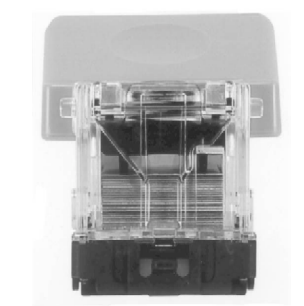
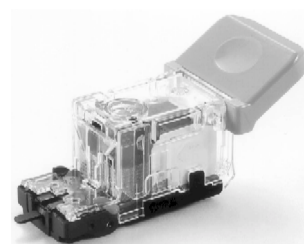
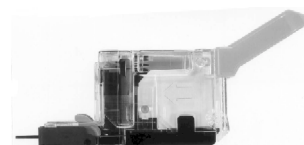
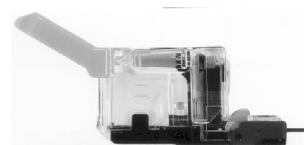
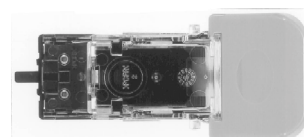
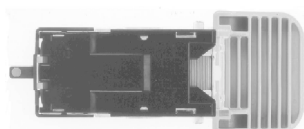

01 *Inschrijvingsnummer*

34811-00

Nummer en dagtekening (dag en uur) van het depot

79684-00 31.07.2002 , 24.00

02 *Vervaldatum*

31.07.2012

03 *Naam van de deposant*

NEC CORPORATION

04 *Adres (straat en nummer) van de deposant*
7-1, Shiba 5-chome Minato-ku

- 05 *Postcode, plaats en land van de deposant*
Tokyo,
Japan
- 06 *Naam en adres van de gemachtigde of vermelding van het correspondentie-adres van de deposant*
Elzas Noordzij B.V.
De Lairessestraat 159
1075 HK Amsterdam
Nederland.
- 08 *Afbeelding van de tekening of het model*
ZIE AFBEELDING(EN)
- 11 *Vermelding van het voortbrengsel gevolgd door de aanduiding van de klasse(n) en onderklasse(n)*
Draadloze telefoon (kl 14-03).
- 12 *Beschrijving van de kenmerkende eigenschappen van het nieuwe uiterlijk van het voortbrengsel; in voorkomend geval, vermelding van de onderdelen van de tekening of het model waarop de kleuren betrekking hebben*
Fig. 1: Vooraanzicht; fig. 2: achteraanzicht; fig. 3: onderaanzicht; fig. 4: bovenaanzicht; fig. 5: rechter zij-aanzicht; fig. 6: linker zij-aanzicht; fig. 7: aanzicht in perspectief.
- 13 *Recht van voorrang als bedoeld in artikel 4 van het verdrag van Parijs tot bescherming van de Industriële Eigendom*
Japan, nr. 2002-003739, dd. 15 02 2002, NEC Corporation.
- 14 *Vermelding van de naam van de werkelijke ontwerper van de tekening*
NAGAI Michio; OHTA Atsushi;
SHIMAMURA Masaki; SAKAGUCHI Katsuya; KUMAZAWA Kazuya;
Kazuo Oosawa; Kuramoto Jin;
KANADA Mitsuaki; YAMAOKA Kazuhiko
- 18 *Dagtekening van de aanvraag van de vernieuwing*
25.07.2007



Fig. 1



Fig. 2

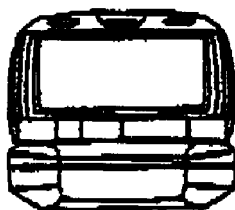

Fig. 3

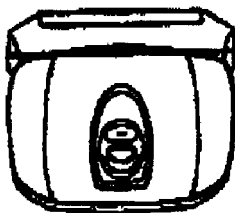

Fig. 4

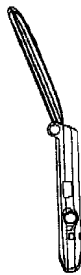

Fig. 5



Fig. 6

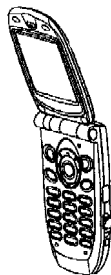
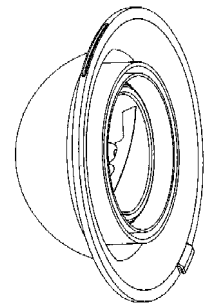
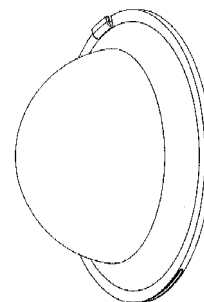

Fig. 7

- 01 *Inschrijvingsnummer*
34817-01
Nummer en dagtekening (dag en uur) van het depot
79716-01 12.08.2002, 14.50

- 02 *Vervaldatum*
12.08.2012
- 03 *Naam van de deposant*
MODULAR LIGHTING
INSTRUMENTS,
naamloze vennootschap
- 04 *Adres (straat en nummer) van de deposant*
Rumbeeksesteenweg 258-260
- 05 *Postcode, plaats en land van de deposant*
8800 Roeselare,
België
- 06 *Naam en adres van de gemachtigde of vermelding van het correspondentie-adres van de deposant*
Bureau Gevers N.V.
Holidaystraat 5
B-1831 Diegem
België.
- 08 *Afbeelding van de tekening of het model*
ZIE AFBEELDING(EN)
- 11 *Vermelding van het voortbrengsel gevolgd door de aanduiding van de klasse(n) en onderklasse(n)*
Verlichtingsarmatuur (kl 26-05).
- 18 *Dagtekening van de aanvraag van de vernieuwing*
24.07.2007



- 01 *Inschrijvingsnummer*
34817-02
Nummer en dagtekening (dag en uur) van het depot
79716-02 12.08.2002, 14.50
- 02 *Vervaldatum*
12.08.2012
- 03 *Naam van de deposant*
MODULAR LIGHTING
INSTRUMENTS,
naamloze vennootschap
- 04 *Adres (straat en nummer) van de deposant*
Rumbeeksesteenweg 258-260
- 05 *Postcode, plaats en land van de deposant*
8800 Roeselare,
België

- 06 *Naam en adres van de gemachtigde of vermelding van het correspondentie-adres van de deposant*
 Bureau Gevers N.V.
 Holidaystraat 5
 B-1831 Diegem
 België.
- 08 *Afbeelding van de tekening of het model*
 ZIE AFBEELDING(EN)
- 11 *Vermelding van het voortbrengsel gevolgd door de aanduiding van de klasse(n) en onderklasse(n)*
 Verlichtingsarmatuur (kl 26-05).
- 18 *Dagtekening van de aanvraag van de vernieuwing*
 24.07.2007

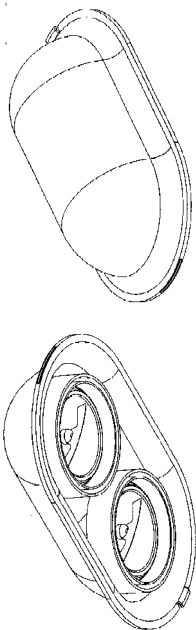

- 01 *Inschrijvingsnummer*
34819-00
Nummer en dagtekening (dag en uur) van het depot
 79732-00 19.08.2002 , 14.00
- 02 *Vervaldatum*
 19.08.2012
- 03 *Naam van de deposant*
 Westermann KG
- 04 *Adres (straat en nummer) van de deposant*
 Bahnhofstr.205
- 05 *Postcode, plaats en land van de deposant*
 D-59759 Arnsberg,
 Duitsland
- 06 *Naam en adres van de gemachtigde of vermelding van het correspondentie-adres van de deposant*
 Octrooibureau Vriesendorp & Gaade
 B.V.
 Dr. Kuiperstraat 6
 2514 BB 's-Gravenhage
 Nederland.
- 08 *Afbeelding van de tekening of het model*
 ZIE AFBEELDING(EN)
- 11 *Vermelding van het voortbrengsel gevolgd door de aanduiding van de klasse(n) en onderklasse(n)*
 Afvalbak (kl 9-09).

- 13 *Recht van voorrang als bedoeld in artikel 4 van het verdrag van Parijs tot bescherming van de Industriële Eigendom*
 Duitsland, dd. 19 02 2002, nr. 40201517.7, Westermann KG
- 14 *Vermelding van de naam van de werkelijke ontwerper van de tekening*
 NEUHAUS Egbert
- 18 *Dagtekening van de aanvraag van de vernieuwing*
 23.07.2007

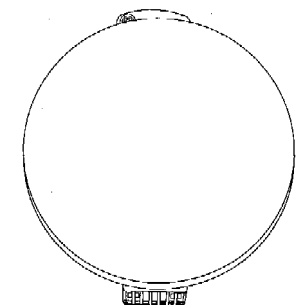
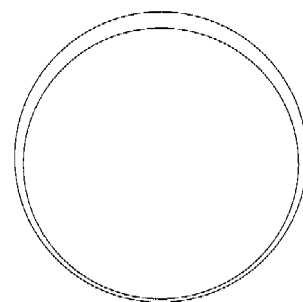
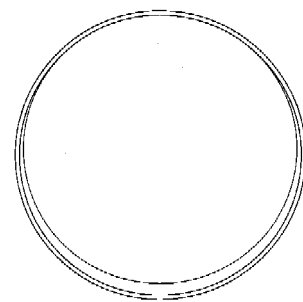
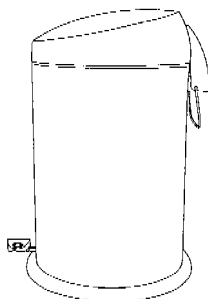
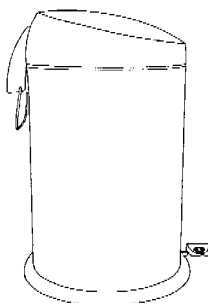
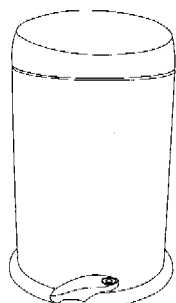
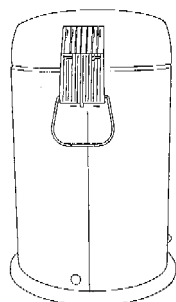

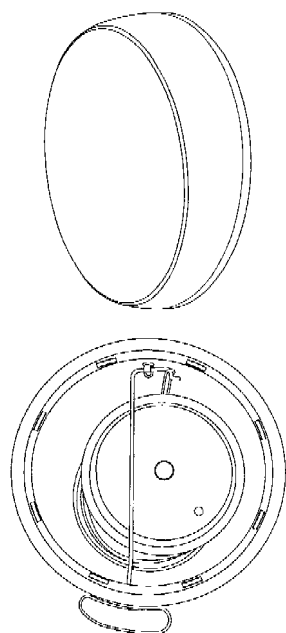

01 Numéro d'enregistrement
34824-00

Numéro, date et heure du dépôt
79802-00 10.09.2002 , 14.00

02 Date d'échéance
10.09.2012

03 Nom du déposant
COLGATE-PALMOLIVE
COMPANY,
Delaware corporation

04 Adresse (rue et numéro) du déposant
300 Park Avenue

05 Code postal, localité et pays du déposant
New York - New York 10022,
Etats-Unis d'Amérique

06 Nom et adresse du mandataire ou indication
de l'adresse postale du déposant
Bureau Gevers S.A.
Holidaystraat 5
B-1831 Diegem
Belgique.

08 Reproduction du dessin ou modèle
VOIR REPRODUCTION(S)

11 Indication du produit suivi de la (des)
classe(s) et de la (des) sous-classe(s)
Récipient (cl 9-01, 03).

13 Droit de priorité visé à l'article 4 de la Con-
vention de Paris pour la protection de la Pro-
priété Industrielle
Etats-Unis d'Amérique, le 21 03 2002,
no. 29/157,536, CRAWFORD John C.

14 Indication du nom du véritable créateur du
dessin ou modèle
CRAWFORD John C.

18 Date de réception de la requête du renouvel-
lement
25.07.2007

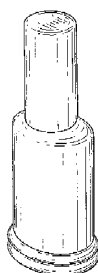

FIG. 1



FIG. 2



FIG. 3

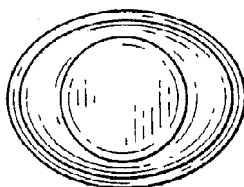

FIG. 4

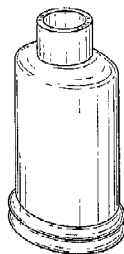

FIG. 5



FIG. 6

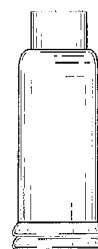

FIG. 7

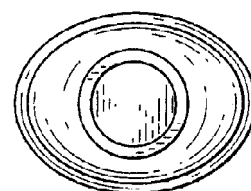

FIG. 8

01 Inschrijvingsnummer
34834-00

Nummer en dagtekening (dag en uur) van het
depot
06504-00 04.09.2002 , 10.00

02 Vervaldatum
04.09.2012

03 Naam van de deposant
Schaubroeck N.V.

04 Adres (straat en nummer) van de deposant
Steenweg Deinze 154

05 Postcode, plaats en land van de deposant
B-9810 Nazareth,
België

08 Afbeelding van de tekening of het model
ZIE AFBELDING(EN)

11 Vermelding van het voortbrengsel gevolgd
door de aanduiding van de klasse(n) en
onderklasse(n)
Kieshokje (kl 25-03).

18 Dagtekening van de aanvraag van de ver-
nieuwing
10.07.2007

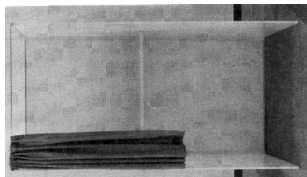

- 01 *Inschrijvingsnummer*
34858-00
Nummer en dagtekening (dag en uur) van het depot
78444-00 11.07.2002 , 10.00
- 02 *Vervaldatum*
11.07.2012
- 03 *Naam van de deposant*
Ingmar Boekhout
- 04 *Adres (straat en nummer) van de deposant*
Acaciasingel 1
- 05 *Postcode, plaats en land van de deposant*
5213 VA Den Bosch, Nederland
- 08 *Afbeelding van de tekening of het model*
ZIE AFBEELDING(EN)
- 11 *Vermelding van het voortbrengsel gevolgd door de aanduiding van de klasse(n) en onderklasse(n)*
Salon-/eetkamertafel (kl 6-03).
- 12 *Beschrijving van de kenmerkende eigenschappen van het nieuwe uiterlijk van het voortbrengsel; in voorkomend geval, vermelding van de onderdelen van de tekening of het model waarop de kleuren betrekking hebben*
10 MM dik geanodiseerd aluminium, uitgesneden delen zijn opgevuld met glaslijkende op één visgraat, geheel oogt als twee in elkaar lopende vissen, met losse bijzettafeltje.
- 14 *Vermelding van de naam van de werkelijke ontwerper van de tekening*
BOEKHOUT Ingmar
- 18 *Dagtekening van de aanvraag van de vernieuwing*
11.07.2007

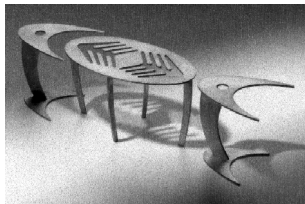
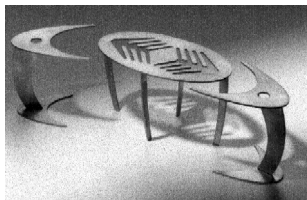
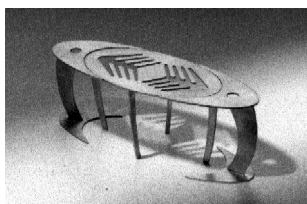

- 01 *Numéro d'enregistrement*
34872-00
Numéro, date et heure du dépôt
79700-00 12.08.2002 , 12.00
- 02 *Date d'échéance*
12.08.2012
- 03 *Nom du déposant*
Kimberly-Clark Worldwide, Inc., Delaware corporation
- 04 *Adresse (rue et numéro) du déposant*
401 North Lake Street
- 05 *Code postal, localité et pays du déposant*
Neenah, Wisconsin 54956, Etats-Unis d'Amérique
- 06 *Nom et adresse du mandataire ou indication de l'adresse postale du déposant*
Bureau Gevers S.A.
Holidaystraat 5
B-1831 Diegem
Belgique.
- 08 *Reproduction du dessin ou modèle*
VOIR REPRODUCTION(S)
- 11 *Indication du produit suivi de la (des) classe(s) et de la (des) sous-classe(s)*
Plateau avec instruments de chirurgie (cl 24-02).
- 13 *Droit de priorité visé à l'article 4 de la Convention de Paris pour la protection de la Propriété Industrielle*
Etats-Unis d'Amérique, le 28 02 2002, no. 29/156,385, MCMICHAEL Donald J.; FOSTER Mark E.
- 14 *Indication du nom du véritable créateur du dessin ou modèle*
MCMICHAEL Donald J.; FOSTER Mark E.
- 18 *Date de réception de la requête du renouvellement*
25.07.2007

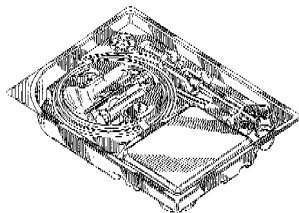

FIG. 1

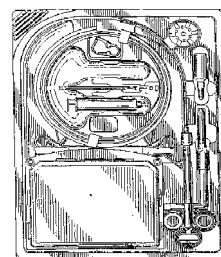

FIG. 2



FIG. 3



FIG. 4



FIG. 5

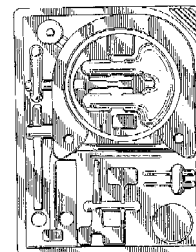

FIG. 6



FIG. 7

- 01 *Numéro d'enregistrement*
34873-00
Numéro, date et heure du dépôt
79701-00 12.08.2002 , 11.50
- 02 *Date d'échéance*
12.08.2012

- 03 *Nom du déposant*
Kimberly-Clark Worldwide, Inc.,
Delaware corporation
- 04 *Adresse (rue et numéro) du déposant*
401 North Lake Street
- 05 *Code postal, localité et pays du déposant*
Neenah, Wisconsin 54956,
Etats-Unis d'Amérique
- 06 *Nom et adresse du mandataire ou indication
de l'adresse postale du déposant*
Bureau Gevers S.A.
Holidaystraat 5
B-1831 Diegem
Belgique.
- 08 *Reproduction du dessin ou modèle*
VOIR REPRODUCTION(S)
- 11 *Indication du produit suivi de la (des)
classe(s) et de la (des) sous-classe(s)*
Plateau pour instruments de chirurgie
(cl 24-02).
- 13 *Droit de priorité visé à l'article 4 de la
Convention de Paris pour la protection de la
Propriété Industrielle*
Etats-Unis d'Amérique, le 28 02 2002,
no. 29/156,384, MCMICHAEL
Donald J.; FOSTER Mark E.
- 14 *Indication du nom du véritable créateur du
dessin ou modèle*
MCMICHAEL Donald J.; FOSTER
Mark E.
- 18 *Date de réception de la requête du renouvel-
lement*
25.07.2007

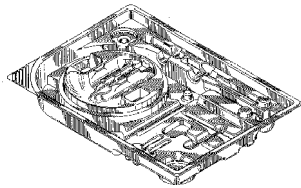

FIG. 1

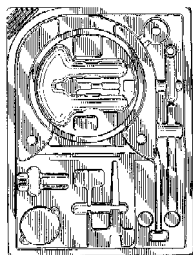

FIG. 2



FIG. 3

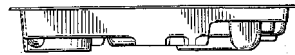

FIG. 4



FIG. 5

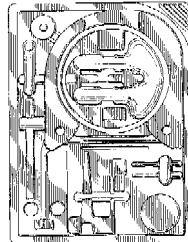

FIG. 6



FIG. 7

- 14 *Indication du nom du véritable créateur du
dessin ou modèle*
MCMICHAEL Donald J.; FOSTER
Mark E.
- 18 *Date de réception de la requête du renouvel-
lement*
25.07.2007

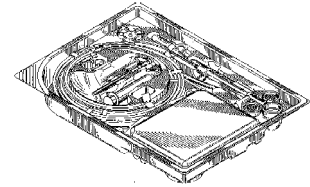

FIG. 1

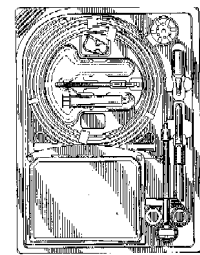

FIG. 2



FIG. 3

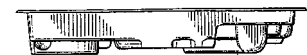

FIG. 4

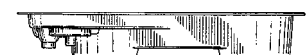

FIG. 5

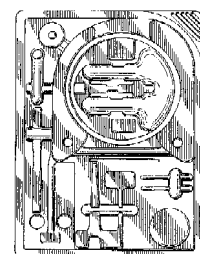

FIG. 6

- 01 *Numéro d'enregistrement*
34874-00
- Numéro, date et heure du dépôt*
79702-00 12.08.2002, 11.40
- 02 *Date d'échéance*
12.08.2012
- 03 *Nom du déposant*
Kimberly-Clark Worldwide, Inc.,
Delaware corporation
- 04 *Adresse (rue et numéro) du déposant*
401 North Lake Street
- 05 *Code postal, localité et pays du déposant*
Neenah, Wisconsin 54956,
Etats-Unis d'Amérique
- 06 *Nom et adresse du mandataire ou indication
de l'adresse postale du déposant*
Bureau Gevers S.A.
Holidaystraat 5
B-1831 Diegem
Belgique.
- 08 *Reproduction du dessin ou modèle*
VOIR REPRODUCTION(S)
- 11 *Indication du produit suivi de la (des)
classe(s) et de la (des) sous-classe(s)*
Plateau avec instruments de chirurgie
(cl 24-02).
- 13 *Droit de priorité visé à l'article 4 de la
Convention de Paris pour la protection de la
Propriété Industrielle*
Etats-Unis d'Amérique, le 28 02 2002,
no. 29/156,371, MCMICHAEL
Donald J.; FOSTER Mark E.



FIG. 7

01 *Inschrijvingsnummer***34875-01***Nummer en dagtekening (dag en uur) van het depot*

79708-01 08.08.2002 , 10.00

02 *Vervaldatum*

08.08.2012

03 *Naam van de deposant*

MEIJER Eric J.

04 *Adres (straat en nummer) van de deposant*

Karsteil 4

05 *Postcode, plaats en land van de deposant*4301 CS Zierikzee,
Nederland08 *Afbeelding van de tekening of het model*

ZIE AFBEELDING(EN)

11 *Vermelding van het voortbrengsel gevolgd door de aanduiding van de klasse(n) en onderklasse(n)*

Wastafel (kl 23-02).

12 *Beschrijving van de kenmerkende eigenschappen van het nieuwe uiterlijk van het voortbrengsel; in voorkomend geval, vermelding van de onderdelen van de tekening of het model waarop de kleuren betrekking hebben*

De wastafel heeft een driehoekige vorm; de buitenmaat van het bovenaanzicht is vierkant; de wasbak is rechthoekig en loopt aan de voorkant in dezelfde hoek als de buitenzijde van de wastafel schuin naar binnen; de bodem is vlak; de waterafvoer is vierkant en bevat vier vierkante gaten en is uitgevoerd in roestvrijstaal.

14 *Vermelding van de naam van de werkelijke ontwerper van de tekening*

MEIJER Eric J.

18 *Dagtekening van de aanvraag van de vernieuwing*

06.07.2007

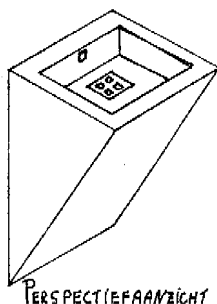

VOORAANZICHT

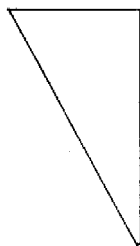

ZIJ AANZICHT

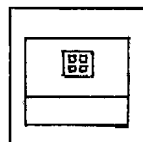

BOVENAANZICHT

01 *Inschrijvingsnummer***34875-02***Nummer en dagtekening (dag en uur) van het depot*

79708-02 08.08.2002 , 10.00

02 *Vervaldatum*

08.08.2012

03 *Naam van de deposant*

MEIJER Eric J.

04 *Adres (straat en nummer) van de deposant*

Karsteil 4

05 *Postcode, plaats en land van de deposant*4301 CS Zierikzee,
Nederland08 *Afbeelding van de tekening of het model*

ZIE AFBEELDING(EN)

11 *Vermelding van het voortbrengsel gevolgd door de aanduiding van de klasse(n) en onderklasse(n)*

Wastafel (kl 23-02).

12 *Beschrijving van de kenmerkende eigenschappen van het nieuwe uiterlijk van het voortbrengsel; in voorkomend geval, vermelding van de onderdelen van de tekening of het model waarop de kleuren betrekking hebben*

De wastafel heeft een conische vorm; de wasbak ligt gecentreerd in de wastafel; de wasbak loopt conisch in dezelfde hoek naar binnen als de buitenzijde van de wastafel; de bodem van de wasbak is vlak; de voet van de

wastafel rust op een roestvrijstale-kegel.

14 *Vermelding van de naam van de werkelijke ontwerper van de tekening*

MEIJER Eric J.

18 *Dagtekening van de aanvraag van de vernieuwing*

06.07.2007

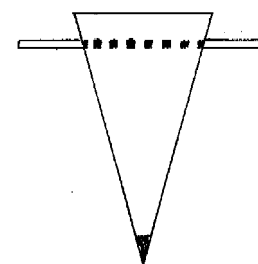
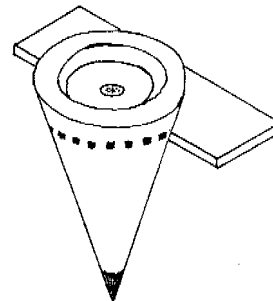

VOORAANZICHT

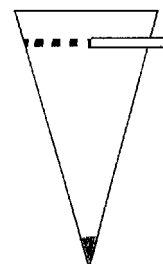

ZIJ AANZICHT

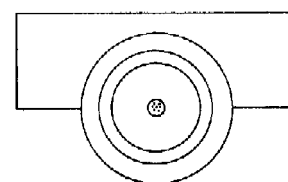

BOVENAANZICHT

01 *Inschrijvingsnummer***34875-03***Nummer en dagtekening (dag en uur) van het depot*

79708-03 08.08.2002 , 10.00

02 *Vervaldatum*

08.08.2012

03 *Naam van de deposant*

MEIJER Eric J.

- 04 Adres (straat en nummer) van de deposant
Karsteil 4
- 05 Postcode, plaats en land van de deposant
4301 CS Zierikzee,
Nederland
- 08 Afbeelding van de tekening of het model
ZIE AFBEELDING(EN)
- 11 Vermelding van het voortbrengsel gevolgd
door de aanduiding van de klasse(n) en
onderklasse(n)
Wastafel (kl 23-02).
- 13 Recht van voorrang als bedoeld in artikel 4
van het verdrag van Parijs tot bescherming
van de Industriële Eigendom
De vierkante wasbak ligt gecentreerd in
de vierkante wastafel; de waterafvoer
is vierkant en bevat 4 vierkante gaten
en is uitgevoerd in roestvrijstaal, deze
ligt gecentreerd in de wasbak.
- 18 Dagtekening van de aanvraag van de ver-
nieuwing
06.07.2007

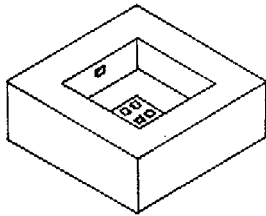
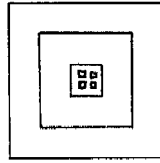
P
PERSPECTIEFAANZICHTV
VOOR AANZICHTZ
ZIJ AANZICHTB
BOVEN AANZICHT

- 01 Inschrijvingsnummer
34875-04
Nummer en dagtekening (dag en uur) van het
depot
79708-04 08.08.2002 , 10.00
- 02 Vervaldatum
08.08.2012
- 03 Naam van de deposant
MEIJER Eric J.
- 04 Adres (straat en nummer) van de deposant
Karsteil 4
- 05 Postcode, plaats en land van de deposant
4301 CS Zierikzee,
Nederland
- 08 Afbeelding van de tekening of het model
ZIE AFBEELDING(EN)
- 11 Vermelding van het voortbrengsel gevolgd
door de aanduiding van de klasse(n) en
onderklasse(n)
Wastafel (kl 23-02).
- 12 Beschrijving van de kenmerkende eigen-
schappen van het nieuwe uiterlijk van het
voortbrengsel; in voorkomend geval, vermeld-
ing van de onderdelen van de tekening of het
model waarop de kleuren betrekking hebben
De wastafel heeft een driehoekige
vorm; de buitenmaat van het
bovenaanzicht is vierkant; de ronde
wasbak ligt gecentreerd.
- 14 Vermelding van de naam van de werkelijke
ontwerper van de tekening
MEIJER Eric J.
- 18 Dagtekening van de aanvraag van de ver-
nieuwing
06.07.2007

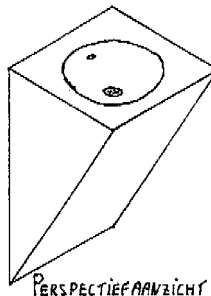
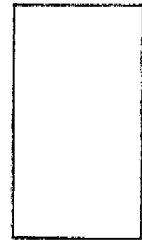
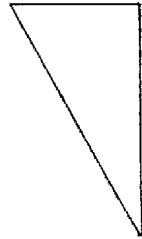
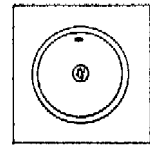
P
PERSPECTIEFAANZICHTV
VOOR AANZICHTZ
ZIJ AANZICHTB
BOVEN AANZICHT

- 01 Inschrijvingsnummer
34887-00
Nummer en dagtekening (dag en uur) van het
depot
79816-00 13.09.2002 , 24.00
- 02 Vervaldatum
13.09.2012
- 03 Naam van de deposant
Henkel Kommanditgesellschaft auf
Aktien
- 04 Adres (straat en nummer) van de deposant
Henkelstrasse 67
- 05 Postcode, plaats en land van de deposant
D-40589 Düsseldorf,
Duitsland
- 06 Naam en adres van de gemachtigde of ver-
melding van het correspondentie-adres van
de deposant
OFFICE PARETTE (FRED MAES)
Avenue Gabrielle Petit 2
B-7940 Brugelette
België.
- 08 Afbeelding van de tekening of het model
ZIE AFBEELDING(EN)
- 11 Vermelding van het voortbrengsel gevolgd
door de aanduiding van de klasse(n) en
onderklasse(n)
Fles (kl 9-01, 03).

14 *Vermelding van de naam van de werkelijke ontwerper van de tekening*

MÜHLHAUSEN Hans-Georg;
JOHNSTON Michelle; MONAGHAN
Robert

18 *Dagtekening van de aanvraag van de vernieuwing*

05.06.2007

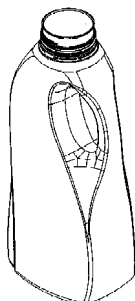
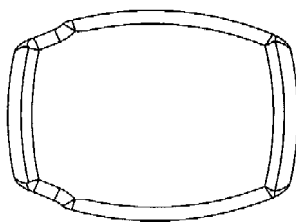
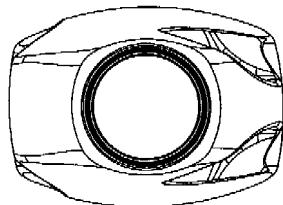
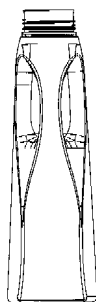
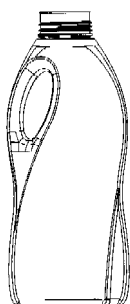
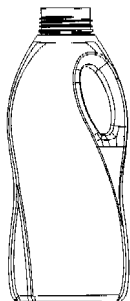

01 *Inschrijvingsnummer*
34888-01

Nummer en dagtekening (dag en uur) van het depot

79826-01 16.09.2002 , 11.50

02 *Vervaldatum*
16.09.2012

03 *Naam van de deposant*
MODULAR LIGHTING
INSTRUMENTS,
naamloze vennootschap

04 *Adres (straat en nummer) van de deposant*
Rumbeeksesteenweg 258-260

05 *Postcode, plaats en land van de deposant*
8800 Roeselare,
België

06 *Naam en adres van de gemachtigde of vermelding van het correspondentie-adres van de deposant*

Bureau Gevers N.V.
Holidaystraat 5
B-1831 Diegem
België.

08 *Afbeelding van de tekening of het model*
ZIE AFBEELDING(EN)

11 *Vermelding van het voortbrengsel gevolgd door de aanduiding van de klasse(n) en onderklasse(n)*

Verlichtingsarmatuur (kl 26-03, 05).

18 *Dagtekening van de aanvraag van de vernieuwing*
25.07.2007

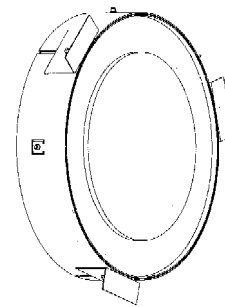
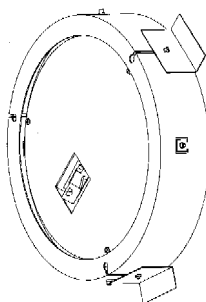

01 *Inschrijvingsnummer*
34888-02

Nummer en dagtekening (dag en uur) van het depot

79826-02 16.09.2002 , 11.50

02 *Vervaldatum*
16.09.2012

03 *Naam van de deposant*
MODULAR LIGHTING
INSTRUMENTS,
naamloze vennootschap

04 *Adres (straat en nummer) van de deposant*
Rumbeeksesteenweg 258-260

05 *Postcode, plaats en land van de deposant*
8800 Roeselare,
België

06 *Naam en adres van de gemachtigde of vermelding van het correspondentie-adres van de deposant*

Bureau Gevers N.V.
Holidaystraat 5
B-1831 Diegem
België.

08 *Afbeelding van de tekening of het model*
ZIE AFBEELDING(EN)

11 *Vermelding van het voortbrengsel gevolgd door de aanduiding van de klasse(n) en onderklasse(n)*

Verlichtingsarmatuur (kl 26-03, 05).

18 *Dagtekening van de aanvraag van de vernieuwing*
25.07.2007

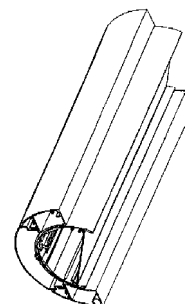

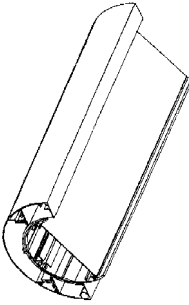
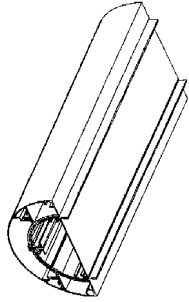

01 *Inschrijvingsnummer*
34888-03

Nummer en dagtekening (dag en uur) van het depot

79826-03 16.09.2002 , 11.50

02 *Vervaldatum*
16.09.2012

03 *Naam van de deposant*
**MODULAR LIGHTING
INSTRUMENTS,
naamloze vennootschap**

04 *Adres (straat en nummer) van de deposant*
Rumbeeksesteenweg 258-260

05 *Postcode, plaats en land van de deposant*
8800 Roeselare,
België

06 *Naam en adres van de gemachtigde of vermelding van het correspondentie-adres van de deposant*
Bureau Gevers N.V.
Holidaystraat 5
B-1831 Diegem
België.

08 *Afbeelding van de tekening of het model*
ZIE AFBEELDING(EN)

11 *Vermelding van het voortbrengsel gevolgd door de aanduiding van de klasse(n) en onderklasse(n)*
Verlichtingsarmatuur (kl 26-03, 05).

18 *Dagtekening van de aanvraag van de vernieuwing*
25.07.2007

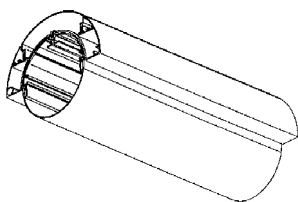

01 *Inschrijvingsnummer*
34943-00

Nummer en dagtekening (dag en uur) van het depot

79665-00 24.07.2002 , 24.00

02 *Vervaldatum*
24.07.2012

03 *Naam van de deposant*
Mars, Incorporated,
Delaware corporation

04 *Adres (straat en nummer) van de deposant*
6885 Elm Street

05 *Postcode, plaats en land van de deposant*
McLean, VA 22101-3883,
Ver.St.v.Am

06 *Naam en adres van de gemachtigde of vermelding van het correspondentie-adres van de deposant*
Freshfields Bruckhaus Deringer
Strawinskylaan 10
1077 XZ Amsterdam
Nederland.

08 *Afbeelding van de tekening of het model*
ZIE AFBEELDING(EN)

11 *Vermelding van het voortbrengsel gevolgd door de aanduiding van de klasse(n) en onderklasse(n)*
Snoepje (kl 1-01).

12 *Beschrijving van de kenmerkende eigenschappen van het nieuwe uiterlijk van het voortbrengsel; in voorkomend geval, vermelding van de onderdelen van de tekening of het model waarop de kleuren betrekking hebben*

Fig. 1: voor-, zowel als achteraanzicht van het snoepje; fig. 2: bovenaanzicht van het snoepje; fig. 3: onderaanzicht van het snoepje; fig. 4: rechter-, zowel als linkerzijaanzicht van het snoepje; fig. 5: perspectivisch bovenaanzicht van het snoepje.

13 *Recht van voorrang als bedoeld in artikel 4 van het verdrag van Parijs tot bescherming van de Industriële Eigendom*

Ver.St.v.Am., dd. 07 03 2002, nr. 29/156746, WELLES Toby; STEET Joyce Anne.

14 *Vermelding van de naam van de werkelijke ontwerper van de tekening*
WELLES Toby; STEET Joyce Anne

18 *Dagtekening van de aanvraag van de vernieuwing*
03.07.2007

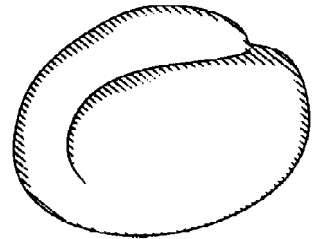
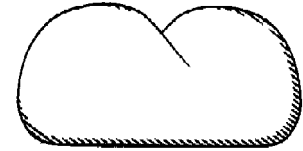
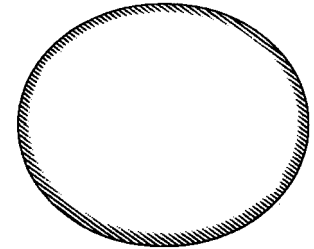
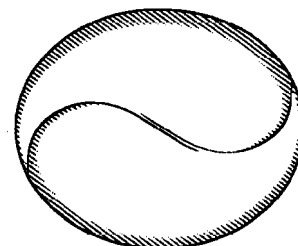
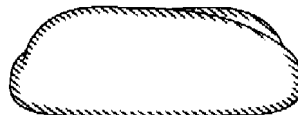

01 *Inschrijvingsnummer*
34944-00

Nummer en dagtekening (dag en uur) van het depot

79687-00 02.08.2002 , 24.00

02 *Vervaldatum*
02.08.2012

03 *Naam van de deposant*
Kito Corporation

04 *Adres (straat en nummer) van de deposant*
2000, Tsuijijarai, Showa-cho

05 *Postcode, plaats en land van de deposant*
Nakakoma-gun, Yamanashi,
Japan

06 *Naam en adres van de gemachtigde of vermelding van het correspondentie-adres van de deposant*
Algemeen Octrooi- en Merkenbureau
John F. Kennedylaan 2
5612 AB Eindhoven
Nederland.

08 *Afbeelding van de tekening of het model*
ZIE AFBEELDING(EN)

11 *Vermelding van het voortbrengsel gevolgd door de aanduiding van de klasse(n) en onderklasse(n)*
Hijstoestel (kl 12-05).

12 *Beschrijving van de kenmerkende eigenschappen van het nieuwe uiterlijk van het voortbrengsel; in voorkomend geval, vermelding van de onderdelen van de tekening of het model waarop de kleuren betrekking hebben*
Fig. 1: perspectivisch aanzicht; fig. 2: linkerzij-aanzicht; fig. 3: onderaanzicht; fig. 4: achteraanzicht.

14 *Vermelding van de naam van de werkelijke ontwerper van de tekening*
Japan, dd. 06 02 2002, nr. 2002-002773,
Kito Corporation

- 18 *Dagtekening van de aanvraag van de vernieuwing*
20.07.2007

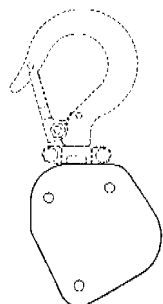
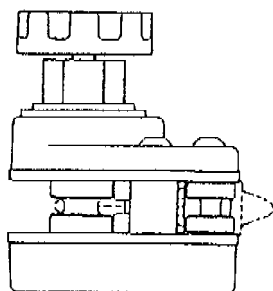
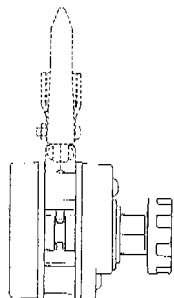
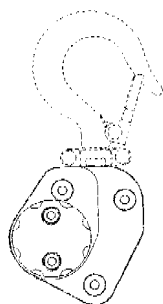

- 01 *Inschrijvingsnummer*
35018-00
Nummer en dagtekening (dag en uur) van het depot
79814-00 13.09.2002 , 24.00
- 02 *Vervaldatum*
13.09.2012
- 03 *Naam van de deposant*
Henkel Kommanditgesellschaft auf Aktien
- 04 *Adres (straat en nummer) van de deposant*
Henkelstrasse 67
- 05 *Postcode, plaats en land van de deposant*
D-40589 Düsseldorf,
Duitsland

- 06 *Naam en adres van de gemachtigde of vermelding van het correspondentie-adres van de deposant*

OFFICE PARETTE (FRED MAES)
Avenue Gabrielle Petit 2
B-7940 Brugelette
België.

- 08 *Afbeelding van de tekening of het model*
ZIE AFBEELDING(EN)

- 11 *Vermelding van het voortbrengsel gevolgd door de aanduiding van de klasse(n) en onderklasse(n)*

Fles met deksel (kl 9-01, 03, 07).

- 14 *Vermelding van de naam van de werkelijke ontwerper van de tekening*

MÜHLHAUSEN Hans-Georg;
JOHNSTON Michelle; MONAGHAN Robert

- 18 *Dagtekening van de aanvraag van de vernieuwing*

05.06.2007

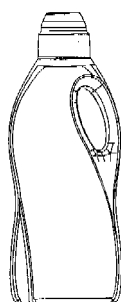

- 01 *Inschrijvingsnummer*

35019-00

Nummer en dagtekening (dag en uur) van het depot

79813-00 13.09.2002 , 24.00

- 02 *Vervaldatum*

13.09.2012

- 03 *Naam van de deposant*

Henkel Kommanditgesellschaft auf Aktien

- 04 *Adres (straat en nummer) van de deposant*

Henkelstrasse 67

- 05 *Postcode, plaats en land van de deposant*

D-40589 Düsseldorf,
Duitsland

- 06 *Naam en adres van de gemachtigde of vermelding van het correspondentie-adres van de deposant*

OFFICE PARETTE (FRED MAES)
Avenue Gabrielle Petit 2
B-7940 Brugelette
België.

- 08 *Afbeelding van de tekening of het model*
ZIE AFBEELDING(EN)

- 11 *Vermelding van het voortbrengsel gevolgd door de aanduiding van de klasse(n) en onderklasse(n)*

Deksel (kl 9-07).

- 14 *Vermelding van de naam van de werkelijke ontwerper van de tekening*

MÜHLHAUSEN Hans-Georg

- 18 *Dagtekening van de aanvraag van de vernieuwing*

05.06.2007

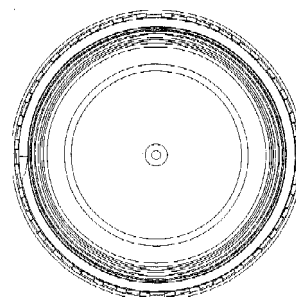
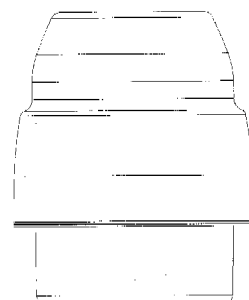
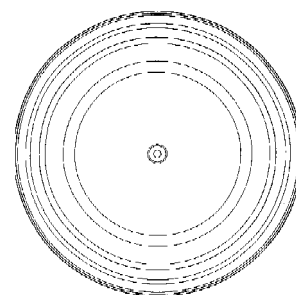
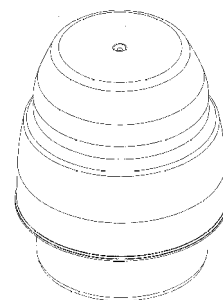

- 01 *Inschrijvingsnummer*

35038-02

Nummer en dagtekening (dag en uur) van het depot

80009-02 31.10.2002 , 24.00

- 02 *Vervaldatum*

31.10.2012

- 03 *Naam van de deposant*

KISS Arpad Jozsef

- 04 *Adres (straat en nummer) van de deposant*

Meerhoutstraat 71

- 05 *Postcode, plaats en land van de deposant*

4826 EM Breda,
Nederland

- 08 *Afbeelding van de tekening of het model*

ZIE AFBEELDING(EN)

11 *Vermelding van het voortbrengsel gevolgd door de aanduiding van de klasse(n) en onderklasse(n)*

Deurkruk (kl 8-06).

14 *Vermelding van de naam van de werkelijke ontwerper van de tekening*

KISS Arpad Jozsef

18 *Dagtekening van de aanvraag van de vernieuwing*

26.04.2007

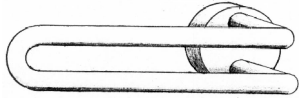

01 *Inschrijvingsnummer*

35052-00

Nummer en dagtekening (dag en uur) van het depot

80061-00 18.11.2002 , 24.00

02 *Vervaldatum*

18.11.2012

03 *Naam van de deposant*

Stenman Holland B.V.

04 *Adres (straat en nummer) van de deposant*

Energiestraat 2

05 *Postcode, plaats en land van de deposant*

3903 AV Veenendaal,
Nederland

06 *Naam en adres van de gemachtigde of vermelding van het correspondentie-adres van de deposant*

VEREENIGDE
Johan de Wittlaan 7
2517 JR Den Haag
Nederland.

08 *Afbeelding van de tekening of het model*

ZIE AFBELDING(EN)

11 *Vermelding van het voortbrengsel gevolgd door de aanduiding van de klasse(n) en onderklasse(n)*

Sleutel (kl 8-05).

18 *Dagtekening van de aanvraag van de vernieuwing*

17.07.2007

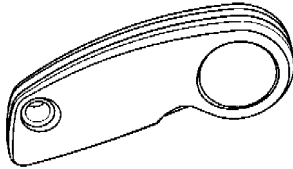
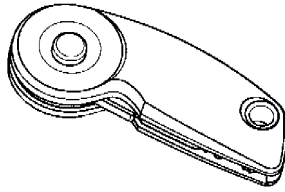
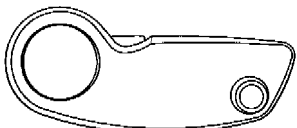
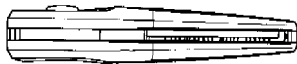
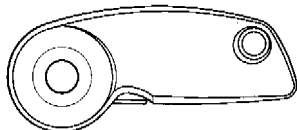

01 *Numéro d'enregistrement*

35098-01

Numéro, date et heure du dépôt

79788-01 05.09.2002 , 15.50

02 *Date d'échéance*

05.09.2012

03 *Nom du déposant*

DCA Design International Limited

04 *Adresse (rue et numéro) du déposant*

19 Church Street

05 *Code postal, localité et pays du déposant*

Warwick CV34 4AB,
Grande-Bretagne

06 *Nom et adresse du mandataire ou indication de l'adresse postale du déposant*

OFFICE PARETTE (FRED MAES)
Avenue Gabrielle Petit 2
B-7940 Brugelette
Belgique.

08 *Reproduction du dessin ou modèle*

VOIR REPRODUCTION(S)

11 *Indication du produit suivi de la (des) classe(s) et de la (des) sous-classe(s)*

Dispositif pour l'administration d'un médicament (cl 24-02).

13 *Droit de priorité visé à l'article 4 de la Convention de Paris pour la protection de la Propriété Industrielle*

Grande-Bretagne, le 08 03 2002, no. 3002030, DCA Design International Limited.

14 *Indication du nom du véritable créateur du dessin ou modèle*

TYCE Daniel Paul Charles

18 *Date de réception de la requête du renouvellement*

05.06.2007

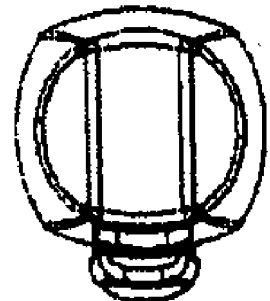
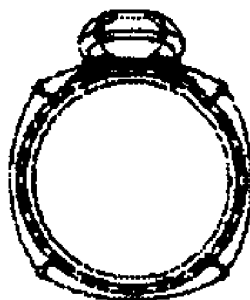

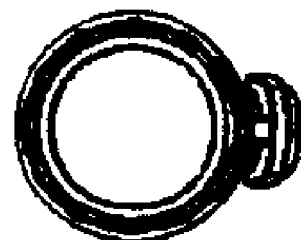
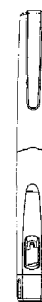
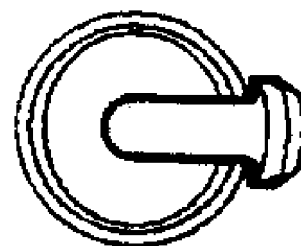
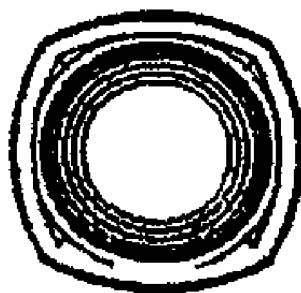
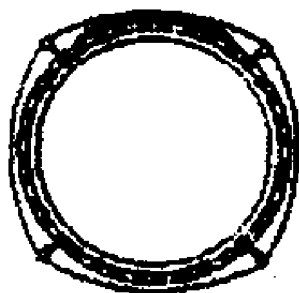
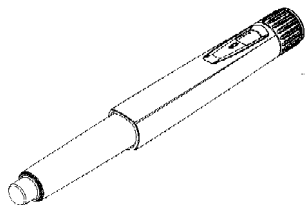
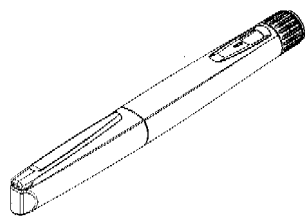

- 01 *Numéro d'enregistrement*
35098-02
Numéro, date et heure du dépôt
79788-02 05.09.2002 , 15.50
- 02 *Date d'échéance*
05.09.2012
- 03 *Nom du déposant*
DCA Design International Limited
- 04 *Adresse (rue et numéro) du déposant*
19 Church Street
- 05 *Code postal, localité et pays du déposant*
Warwick CV34 4AB,
Grande-Bretagne
- 06 *Nom et adresse du mandataire ou indication de l'adresse postale du déposant*
OFFICE PARETTE (FRED MAES)
Avenue Gabrielle Petit 2
B-7940 Brugelette
Belgique.
- 08 *Reproduction du dessin ou modèle*
VOIR REPRODUCTION(S)
- 11 *Indication du produit suivi de la (des) classe(s) et de la (des) sous-classe(s)*
Dispositif pour l'administration d'un médicament (cl 24-02).
- 13 *Droit de priorité visé à l'article 4 de la Convention de Paris pour la protection de la Propriété Industrielle*
Grande-Bretagne, le 08 03 2002, no. 3002031, DCA Design International Limited.
- 14 *Indication du nom du véritable créateur du dessin ou modèle*
TYCE Daniel Paul Charles
- 18 *Date de réception de la requête du renouvellement*
05.06.2007

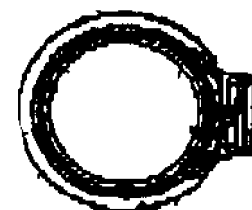
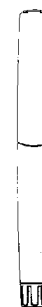
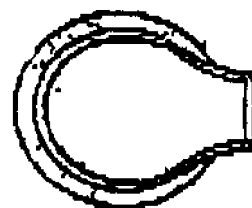
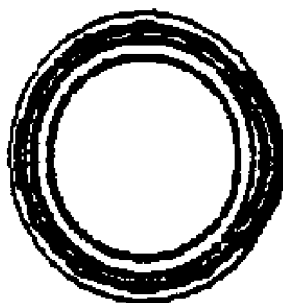
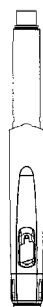
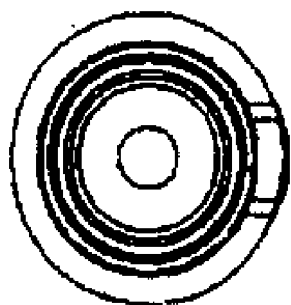
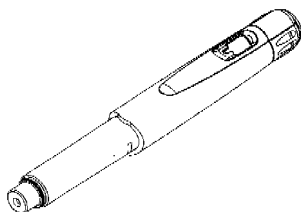
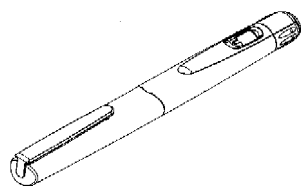

01 *Numéro d'enregistrement*

35098-03

Numéro, date et heure du dépôt

79788-03 05.09.2002, 15.50

02 *Date d'échéance*

05.09.2012

03 *Nom du déposant*

DCA Design International Limited

04 *Adresse (rue et numéro) du déposant*

19 Church Street

05 *Code postal, localité et pays du déposant*

Warwick CV34 4AB,
Grande-Bretagne

06 *Nom et adresse du mandataire ou indication de l'adresse postale du déposant*

OFFICE PARETTE (FRED MAES)
Avenue Gabrielle Petit 2
B-7940 Brugelette
Belgique.

08 *Reproduction du dessin ou modèle*

VOIR REPRODUCTION(S)

11 *Indication du produit suivi de la (des) classe(s) et de la (des) sous-classe(s)*

Dispositif pour l'administration d'un médicament (cl 24-02).

13 *Droit de priorité visé à l'article 4 de la Convention de Paris pour la protection de la Propriété Industrielle*

Grande-Bretagne, le 08 03 2002, no. 3002032, DCA Design International Limited.

14 *Indication du nom du véritable créateur du dessin ou modèle*

TYCE Daniel Paul Charles

18 *Date de réception de la requête du renouvellement*

05.06.2007

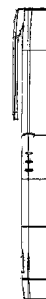
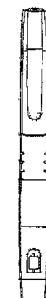
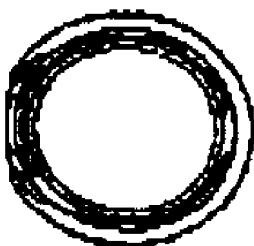
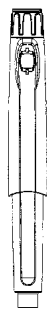
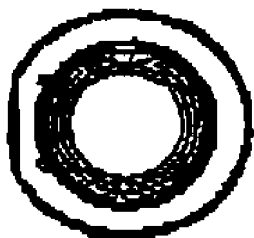
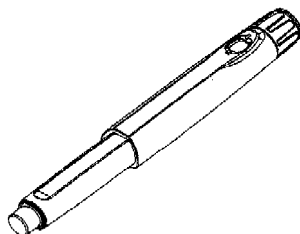
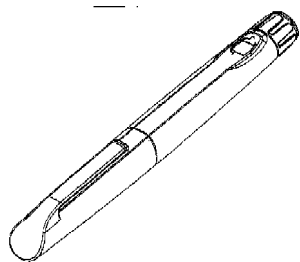

01 *Numéro d'enregistrement*
35098-04

Numéro, date et heure du dépôt
79788-04 05.09.2002, 15.50

02 *Date d'échéance*
05.09.2012

03 *Nom du déposant*
DCA Design International Limited

04 *Adresse (rue et numéro) du déposant*
19 Church Street

05 *Code postal, localité et pays du déposant*
Warwick CV34 4AB,
Grande-Bretagne

06 *Nom et adresse du mandataire ou indication de l'adresse postale du déposant*
OFFICE PARETTE (FRED MAES)
Avenue Gabrielle Petit 2
B-7940 Brugelette
Belgique.

08 *Reproduction du dessin ou modèle*
VOIR REPRODUCTION(S)

11 *Indication du produit suivi de la (des) classe(s) et de la (des) sous-classe(s)*
Dispositif pour l'administration d'un médicament (cl 24-02).

13 *Droit de priorité visé à l'article 4 de la Convention de Paris pour la protection de la Propriété Industrielle*
Grande-Bretagne, le 08 03 2002, no. 3002033, DCA Design International Limited.

14 *Indication du nom du véritable créateur du dessin ou modèle*
TYCE Daniel Paul Charles

18 *Date de réception de la requête du renouvellement*
05.06.2007

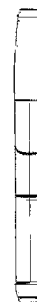
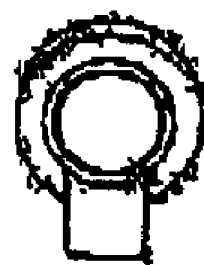
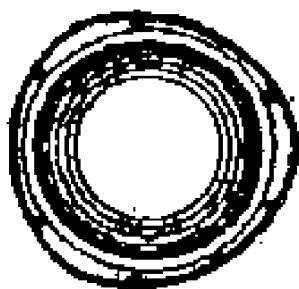
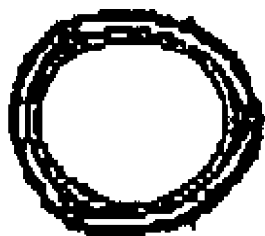
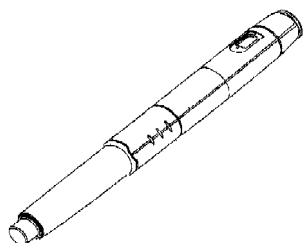
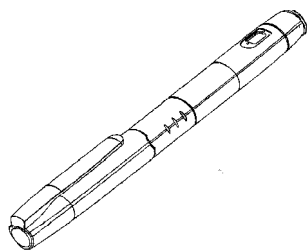

- 01 *Numéro d'enregistrement*
35098-05
Numéro, date et heure du dépôt
79788-05 05.09.2002, 15.50
- 02 *Date d'échéance*
05.09.2012
- 03 *Nom du déposant*
DCA Design International Limited
- 04 *Adresse (rue et numéro) du déposant*
19 Church Street
- 05 *Code postal, localité et pays du déposant*
Warwick CV34 4AB,
Grande-Bretagne
- 06 *Nom et adresse du mandataire ou indication de l'adresse postale du déposant*
OFFICE PARETTE (FRED MAES)
Avenue Gabrielle Petit 2
B-7940 Brugelette
Belgique.
- 08 *Reproduction du dessin ou modèle*
VOIR REPRODUCTION(S)
- 11 *Indication du produit suivi de la (des) classe(s) et de la (des) sous-classe(s)*
Dispositif pour l'administration d'un médicament (cl 24-02).
- 13 *Droit de priorité visé à l'article 4 de la Convention de Paris pour la protection de la Propriété Industrielle*
Grande-Bretagne, le 08 03 2002, no. 3002034, DCA Design International Limited.
- 14 *Indication du nom du véritable créateur du dessin ou modèle*
TYCE Daniel Paul Charles
- 18 *Date de réception de la requête du renouvellement*
05.06.2007

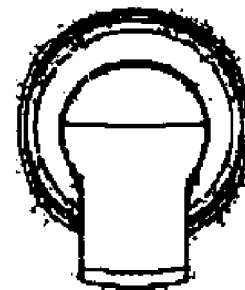
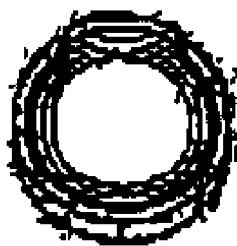
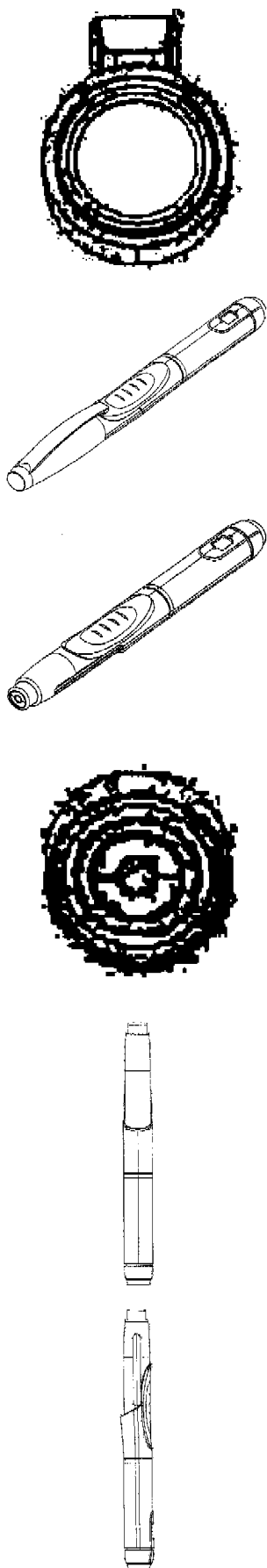

13 *Droit de priorité visé à l'article 4 de la Convention de Paris pour la protection de la Propriété Industrielle*

Grande-Bretagne, le 08 03 2002, no. 3002035, DCA Design International Limited.

14 *Indication du nom du véritable créateur du dessin ou modèle*

TYCE Daniel Paul Charles

18 *Date de réception de la requête du renouvellement*

05.06.2007

01 *Numéro d'enregistrement*

35098-06

Numéro, date et heure du dépôt

79788-06 05.09.2002, 15.50

02 *Date d'échéance*

05.09.2012

03 *Nom du déposant*

DCA Design International Limited

04 *Adresse (rue et numéro) du déposant*

19 Church Street

05 *Code postal, localité et pays du déposant*

Warwick CV34 4AB,
Grande-Bretagne

06 *Nom et adresse du mandataire ou indication de l'adresse postale du déposant*

OFFICE PARETTE (FRED MAES)
Avenue Gabrielle Petit 2
B-7940 Brugelette
Belgique.

08 *Reproduction du dessin ou modèle*

VOIR REPRODUCTION(S)

11 *Indication du produit suivi de la (des) classe(s) et de la (des) sous-classe(s)*

Dispositif pour l'administration d'un médicament (cl 24-02).

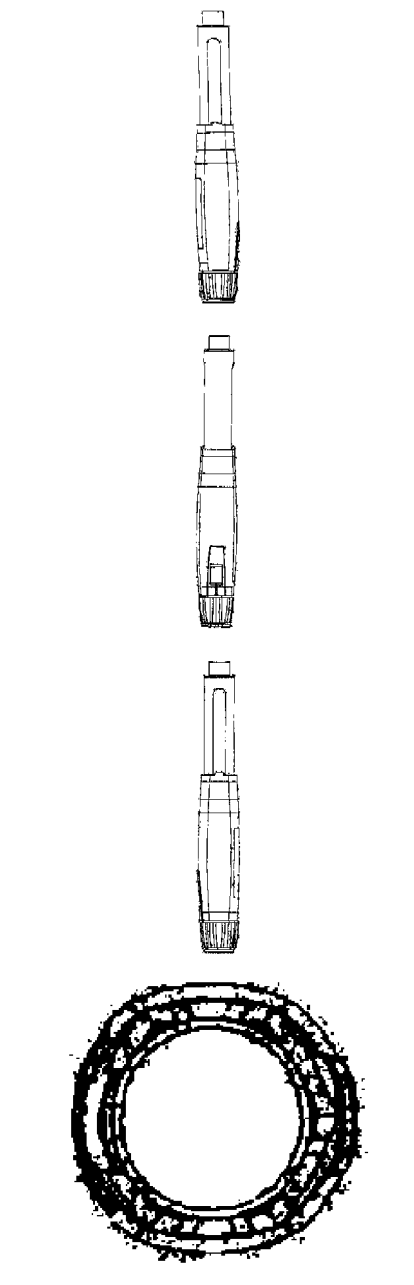
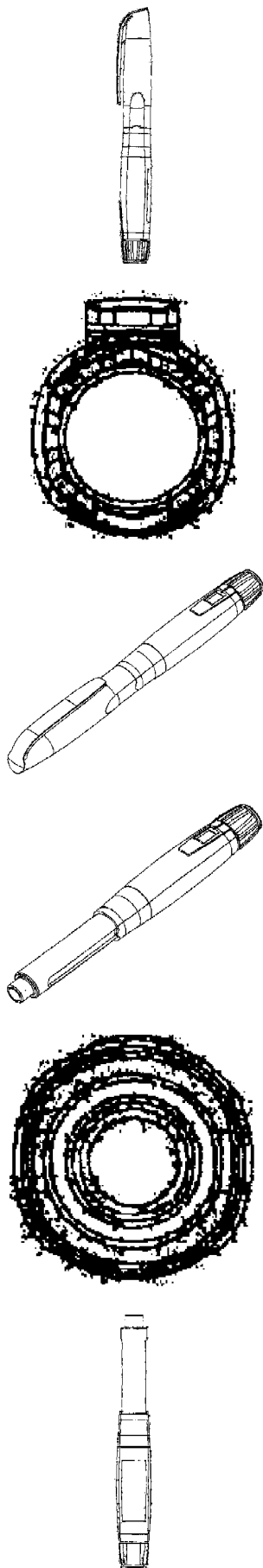

01 Numéro d'enregistrement

35098-07

Numéro, date et heure du dépôt

79788-07 05.09.2002, 15.50

02 Date d'échéance

05.09.2012

03 Nom du déposant

DCA Design International Limited

04 Adresse (rue et numéro) du déposant

19 Church Street

05 Code postal, localité et pays du déposant

Warwick CV34 4AB,
Grande-Bretagne

06 Nom et adresse du mandataire ou indication
de l'adresse postale du déposant

OFFICE PARETTE (FRED MAES)
Avenue Gabrielle Petit 2

B-7940 Brugelette
Belgique.

08 *Reproduction du dessin ou modèle*
VOIR REPRODUCTION(S)

11 *Indication du produit suivi de la (des)
classe(s) et de la (des) sous-classe(s)*

Dispositif pour l'administration d'un
médicament (cl 24-02).

13 *Droit de priorité visé à l'article 4 de la Con-
vention de Paris pour la protection de la Pro-
priété Industrielle*

Grande-Bretagne, le 08 03 2002, no.
3002036, DCA Design International
Limited.

14 *Indication du nom du véritable créateur du
dessin ou modèle*

TYCE Daniel Paul Charles

18 *Date de réception de la requête du renouvel-
lement*

05.06.2007

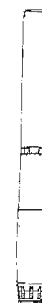
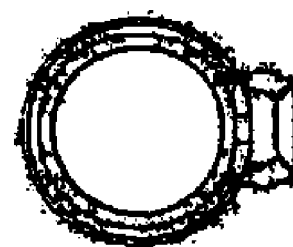

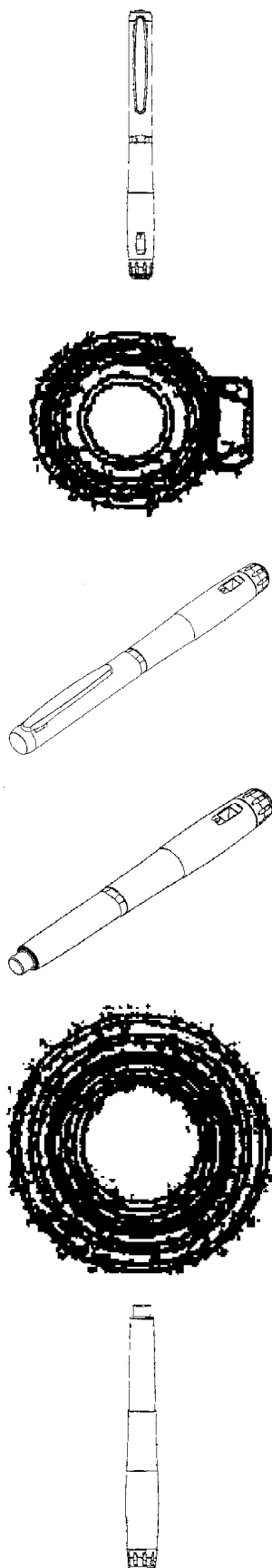

- 01 Numéro d'enregistrement
35098-08
Numéro, date et heure du dépôt
79788-08 05.09.2002, 15.50
- 02 Date d'échéance
05.09.2012
- 03 Nom du déposant
DCA Design International Limited

- 04 Adresse (rue et numéro) du déposant
19 Church Street
- 05 Code postal, localit  et pays du d posant
Warwick CV34 4AB,
Grande-Bretagne
- 06 Nom et adresse du mandataire ou indication
de l'adresse postale du d posant
OFFICE PARETTE (FRED MAES)
Avenue Gabrielle Petit 2
B-7940 Brugelette
Belgique.

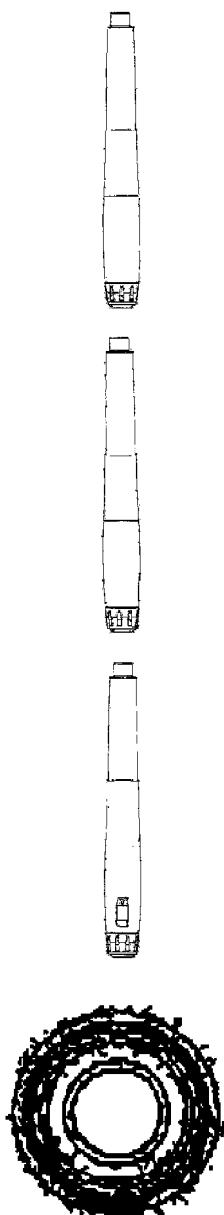

- 08 *Reproduction du dessin ou mod le*
VOIR REPRODUCTION(S)
- 11 *Indication du produit suivi de la (des)
classe(s) et de la (des) sous-classe(s)*
Dispositif pour l'administration d'un
m dicament (cl 24-02).
- 13 *Droit de priorit  vis    l'article 4 de la Con-
vention de Paris pour la protection de la Pro-
pri t  Industrielle*
Grande-Bretagne, le 08 03 2002, no.
3002037, DCA Design International
Limited.
- 14 *Indication du nom du v ritable cr ateur du
dessin ou mod le*
TYCE Daniel Paul Charles
- 18 *Date de r ception de la requ te du renouvel-
lement*
05.06.2007

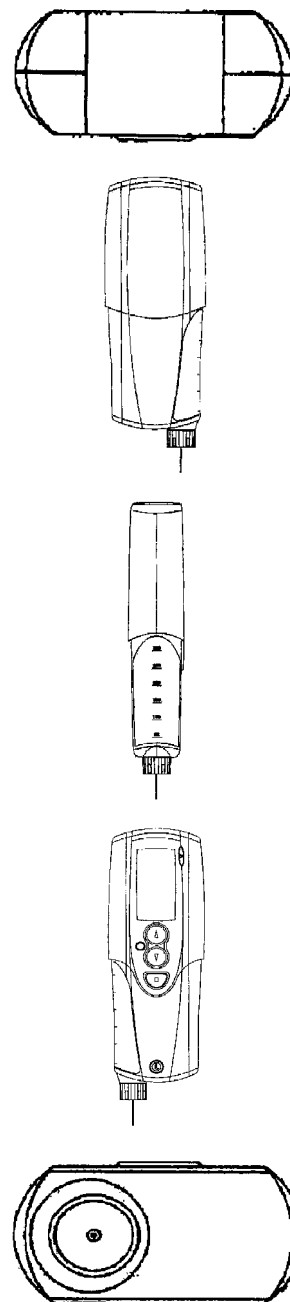

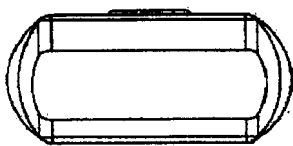
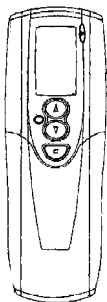
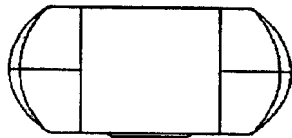

01 Numéro d'enregistrement

35098-09

Numéro, date et heure du dépôt

79788-09 05.09.2002 , 15.50

02 Date d'échéance

05.09.2012

03 Nom du déposant

DCA Design International Limited

04 Adresse (rue et numéro) du déposant

19 Church Street

05 Code postal, localité et pays du déposant

Warwick CV34 4AB,
Grande-Bretagne

06 Nom et adresse du mandataire ou indication de l'adresse postale du déposant

OFFICE PARETTE (FRED MAES)
Avenue Gabrielle Petit 2
B-7940 Brugelette
Belgique.

08 Reproduction du dessin ou modèle

VOIR REPRODUCTION(S)

11 Indication du produit suivi de la (des) classe(s) et de la (des) sous-classe(s)

Dispositif pour l'administration d'un médicament (cl 24-02).

13 Droit de priorité visé à l'article 4 de la Convention de Paris pour la protection de la Propriété Industrielle

Grande-Bretagne, le 08 03 2002, no. 3002038, DCA Design International Limited.

14 Indication du nom du véritable créateur du dessin ou modèle

TYCE Daniel Paul Charles

18 Date de réception de la requête du renouvellement

05.06.2007

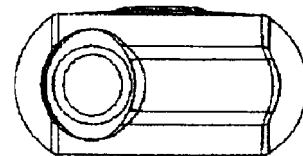
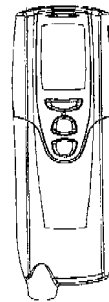
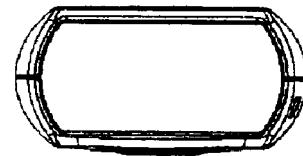
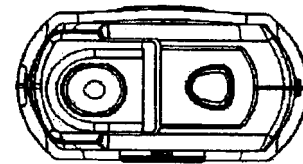
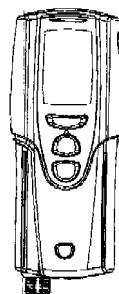
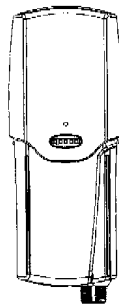

01 Numéro d'enregistrement

35098-10

Numéro, date et heure du dépôt

79788-10 05.09.2002 , 15.50

02 Date d'échéance

05.09.2012

03 *Nom du déposant*
DCA Design International Limited

04 *Adresse (rue et numéro) du déposant*
19 Church Street

05 *Code postal, localit  et pays du d posant*
Warwick CV34 4AB,
Grande-Bretagne

06 *Nom et adresse du mandataire ou indication de l'adresse postale du d posant*
OFFICE PARETTE (FRED MAES)
Avenue Gabrielle Petit 2
B-7940 Brugelette
Belgique.

08 *Reproduction du dessin ou mod le*
VOIR REPRODUCTION(S)

11 *Indication du produit suivi de la (des) classe(s) et de la (des) sous-classe(s)*
Dispositif pour l'administration d'un m dicament (cl 24-02).

13 *Droit de priorit  vis    l'article 4 de la Convention de Paris pour la protection de la Propri t  Industrielle*
Grande-Bretagne, le 08 03 2002, no. 3002041, DCA Design International Limited.

14 *Indication du nom du v ritable cr ateur du dessin ou mod le*
TYCE Daniel Paul Charles

18 *Date de r ception de la requ te du renouvellement*
05.06.2007

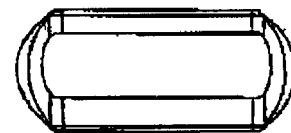
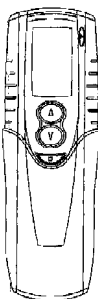
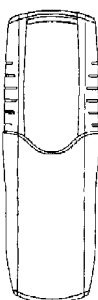
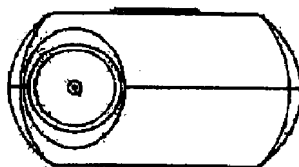
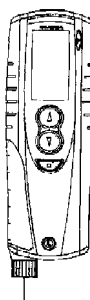
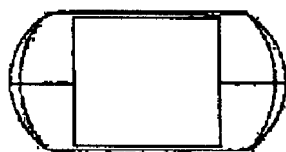

01 *Num ro d'enregistrement*
35098-11

Num ro, date et heure du d p t
79788-11 05.09.2002 , 15.50

02 *Date d' ch ance*
05.09.2012

03 *Nom du d posant*
DCA Design International Limited

04 *Adresse (rue et num ro) du d posant*
19 Church Street

05 *Code postal, localit  et pays du d posant*
Warwick CV34 4AB,
Grande-Bretagne

06 *Nom et adresse du mandataire ou indication de l'adresse postale du d posant*
OFFICE PARETTE (FRED MAES)
Avenue Gabrielle Petit 2
B-7940 Brugelette
Belgique.

08 *Reproduction du dessin ou mod le*
VOIR REPRODUCTION(S)

11 *Indication du produit suivi de la (des) classe(s) et de la (des) sous-classe(s)*
Pictogramme (cl 20-03).

13 *Droit de priorit  vis    l'article 4 de la Convention de Paris pour la protection de la Propri t  Industrielle*
Grande-Bretagne, le 08 03 2002, no. 3002039, DCA Design International Limited.

14 *Indication du nom du v ritable cr ateur du dessin ou mod le*
TYCE Daniel Paul Charles

18 *Date de r ception de la requ te du renouvellement*
05.06.2007

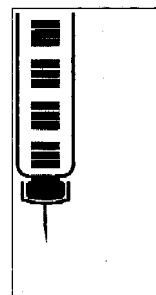

01 *Num ro d'enregistrement*
35098-12

Num ro, date et heure du d p t
79788-12 05.09.2002 , 15.50

02 *Date d' ch ance*
05.09.2012

- 03 *Nom du déposant*
DCA Design International Limited
- 04 *Adresse (rue et numéro) du déposant*
19 Church Street
- 05 *Code postal, localit  et pays du d posant*
Warwick CV34 4AB,
Grande-Bretagne
- 06 *Nom et adresse du mandataire ou indication de l'adresse postale du d posant*
OFFICE PARETTE (FRED MAES)
Avenue Gabrielle Petit 2
B-7940 Brugelette
Belgique.
- 08 *Reproduction du dessin ou mod le*
VOIR REPRODUCTION(S)
- 11 *Indication du produit suivi de la (des) classe(s) et de la (des) sous-classe(s)*
Pictogramme (cl 20-03).
- 13 *Droit de priorit  vis    l'article 4 de la Convention de Paris pour la protection de la Propri t  Industrielle*
Grande-Bretagne, le 08 03 2002, no. 3002040, DCA Design International Limited.
- 14 *Indication du nom du v ritable cr ateur du dessin ou mod le*
TYCE Daniel Paul Charles
- 18 *Date de r ception de la requ te du renouvellement*
05.06.2007

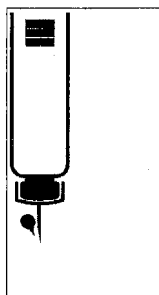

- 01 *Num ro d'enregistrement*
35098-13
Num ro, date et heure du d p t
79788-13 05.09.2002 , 15.50
- 02 *Date d' ch ance*
05.09.2012
- 03 *Nom du d posant*
DCA Design International Limited
- 04 *Adresse (rue et num ro) du d posant*
19 Church Street
- 05 *Code postal, localit  et pays du d posant*
Warwick CV34 4AB,
Grande-Bretagne
- 06 *Nom et adresse du mandataire ou indication de l'adresse postale du d posant*
OFFICE PARETTE (FRED MAES)
Avenue Gabrielle Petit 2
B-7940 Brugelette
Belgique.
- 08 *Reproduction du dessin ou mod le*
VOIR REPRODUCTION(S)

- 11 *Indication du produit suivi de la (des) classe(s) et de la (des) sous-classe(s)*
Pictogramme (cl 20-03).
- 13 *Droit de priorit  vis    l'article 4 de la Convention de Paris pour la protection de la Propri t  Industrielle*
Grande-Bretagne, le 08 03 2002, no. 3002042, DCA Design International Limited.
- 14 *Indication du nom du v ritable cr ateur du dessin ou mod le*
TYCE Daniel Paul Charles
- 18 *Date de r ception de la requ te du renouvellement*
05.06.2007

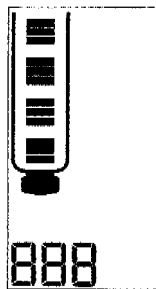

- 01 *Num ro d'enregistrement*
35098-14
Num ro, date et heure du d p t
79788-14 05.09.2002 , 15.50
- 02 *Date d' ch ance*
05.09.2012
- 03 *Nom du d posant*
DCA Design International Limited
- 04 *Adresse (rue et num ro) du d posant*
19 Church Street
- 05 *Code postal, localit  et pays du d posant*
Warwick CV34 4AB,
Grande-Bretagne
- 06 *Nom et adresse du mandataire ou indication de l'adresse postale du d posant*
OFFICE PARETTE (FRED MAES)
Avenue Gabrielle Petit 2
B-7940 Brugelette
Belgique.
- 08 *Reproduction du dessin ou mod le*
VOIR REPRODUCTION(S)
- 11 *Indication du produit suivi de la (des) classe(s) et de la (des) sous-classe(s)*
Pictogramme (cl 20-03).
- 13 *Droit de priorit  vis    l'article 4 de la Convention de Paris pour la protection de la Propri t  Industrielle*
Grande-Bretagne, le 08 03 2002, no. 3002043, DCA Design International Limited.
- 14 *Indication du nom du v ritable cr ateur du dessin ou mod le*
TYCE Daniel Paul Charles
- 18 *Date de r ception de la requ te du renouvellement*
05.06.2007

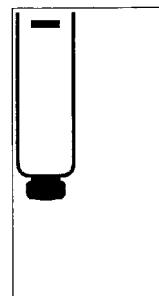

- 01 *Num ro d'enregistrement*
35099-00
Num ro, date et heure du d p t
79795-00 09.09.2002 , 24.00
- 02 *Date d' ch ance*
09.09.2012
- 03 *Nom du d posant*
Michelin Recherche et Technique S.A.;
Soci t  de Technologie Michelin,
soci t  anonyme
23, rue Breschet,
63000 Clermont-Ferrand, Frankrijk
- 04 *Adresse (rue et num ro) du d posant*
Route Louis-Braille 10 et 12
- 05 *Code postal, localit  et pays du d posant*
1763 Granges-Paccot,
Suisse
- 06 *Nom et adresse du mandataire ou indication de l'adresse postale du d posant*
OFFICE PARETTE (FRED MAES)
Avenue Gabrielle Petit 2
B-7940 Brugelette
Belgique.
- 08 *Reproduction du dessin ou mod le*
VOIR REPRODUCTION(S)
- 11 *Indication du produit suivi de la (des) classe(s) et de la (des) sous-classe(s)*
Anneau de soutien pour pneu (cl 12-15).
- 13 *Droit de priorit  vis    l'article 4 de la Convention de Paris pour la protection de la Propri t  Industrielle*
Etats-Unis d' Am rique, dd. 12 03 2002, no. 29/157,059, CHRISTENBURY Damon Lee; RABY Pascal.
- 14 *Indication du nom du v ritable cr ateur du dessin ou mod le*
CHRISTENBURY Damon Lee; RABY Pascal
- 18 *Date de r ception de la requ te du renouvellement*
05.06.2007

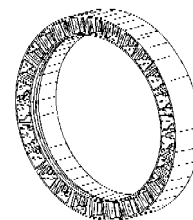

Fig. 1

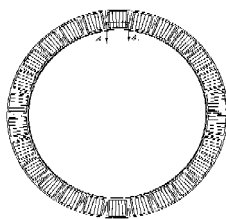

Fig. 2



Fig. 3

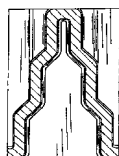
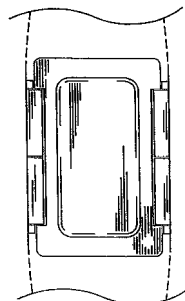
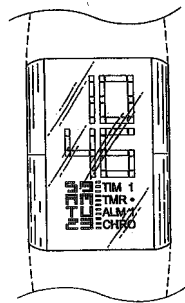
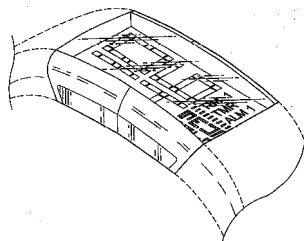

Fig. 4

- 01 *Inschrijvingsnummer*
35142-01
Nummer en dagtekening (dag en uur) van het depot
79640-01 17.07.2002 , 24.00
- 02 *Vervaldatum*
17.07.2012
- 03 *Naam van de deposant*
Fossil, Inc.,
Delaware corporation
- 04 *Adres (straat en nummer) van de deposant*
2280 N. Greenville Avenue
- 05 *Postcode, plaats en land van de deposant*
Richardson, Texas 75082,
Ver.St.v.Am
- 06 *Naam en adres van de gemachtigde of vermelding van het correspondentie-adres van de deposant*
OFFICE PARETTE (FRED MAES)
Avenue Gabrielle Petit 2
B-7940 Brugelette
België.
- 08 *Afbeelding van de tekening of het model*
ZIE AFBEELDING(EN)
- 11 *Vermelding van het voortbrengsel gevolgd door de aanduiding van de klasse(n) en onderklasse(n)*
Horloge (kl 10-02).

- 13 *Recht van voorrang als bedoeld in artikel 4 van het verdrag van Parijs tot bescherming van de Industriële Eigendom*
Ver.St.v.Am., dd. 06 02 2002, nr. 29/155.153, STARCK Patrick Philippe.
- 14 *Vermelding van de naam van de werkelijke ontwerper van de tekening*
STARCK Patrick Philippe
- 18 *Dagtekening van de aanvraag van de vernieuwing*
14.05.2007



- 01 *Inschrijvingsnummer*
35142-02
Nummer en dagtekening (dag en uur) van het depot
79640-02 17.07.2002 , 24.00
- 02 *Vervaldatum*
17.07.2012
- 03 *Naam van de deposant*
Fossil, Inc.,
Delaware corporation

- 04 *Adres (straat en nummer) van de deposant*
2280 N. Greenville Avenue
- 05 *Postcode, plaats en land van de deposant*
Richardson, Texas 75082,
Ver.St.v.Am
- 06 *Naam en adres van de gemachtigde of vermelding van het correspondentie-adres van de deposant*
OFFICE PARETTE (FRED MAES)
Avenue Gabrielle Petit 2
B-7940 Brugelette
België.
- 08 *Afbeelding van de tekening of het model*
ZIE AFBEELDING(EN)
- 11 *Vermelding van het voortbrengsel gevolgd door de aanduiding van de klasse(n) en onderklasse(n)*
Cijferset voor horloge (kl 10-02, 07).
- 13 *Recht van voorrang als bedoeld in artikel 4 van het verdrag van Parijs tot bescherming van de Industriële Eigendom*
Ver.St.v.Am., dd. 06 02 2002, nr. 29/155.153, STARCK Patrick Philippe.
- 14 *Vermelding van de naam van de werkelijke ontwerper van de tekening*
STARCK Patrick Philippe
- 18 *Dagtekening van de aanvraag van de vernieuwing*
14.05.2007

00	01	02	03	04	05
06	07	08	09	10	11
12	13	14	15	16	17
18	19	20	21	22	23
24	25	26	27	28	29
30	31	32	33	34	35
36	37	38	39	40	41
42	43	44	45	46	47
48	49	50	51	52	53
54	55	56	57	58	59

- 01 *Numéro d'enregistrement*
35145-00
Numéro, date et heure du dépôt
79651-00 22.07.2002 , 14.00
- 02 *Date d'échéance*
22.07.2012
- 03 *Nom du déposant*
Vertu Ltd
- 04 *Adresse (rue et numéro) du déposant*
51 Eastcheap
- 05 *Code postal, localité et pays du déposant*
London EC3M 1JP,
Grande-Bretagne
- 06 *Nom et adresse du mandataire ou indication de l'adresse postale du déposant*
OFFICE PARETTE (FRED MAES)
Avenue Gabrielle Petit 2
B-7940 Brugelette
Belgique.
- 08 *Reproduction du dessin ou modèle*
VOIR REPRODUCTION(S)
- 11 *Indication du produit suivi de la (des) classe(s) et de la (des) sous-classe(s)*
Chargeur (cl 13-02).

- 13 *Droit de priorité visé à l'article 4 de la Convention de Paris pour la protection de la Propriété Industrielle*
Finlande, no. M20020060, le 21 01 2002, Finlande.
- 14 *Indication du nom du véritable créateur du dessin ou modèle*
SALAZAR Eduardo; MITCHELL Edward D.; PHILLIPS Sheldon; NUOVO Frank
- 18 *Date de réception de la requête du renouvellement*
05.06.2007

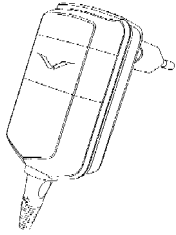

Fig. 1

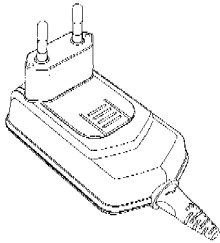

Fig. 2

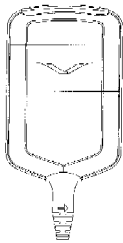

Fig. 3

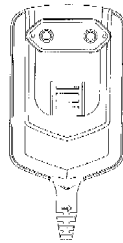
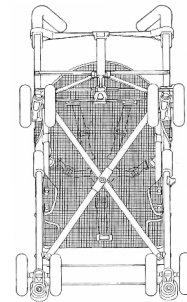
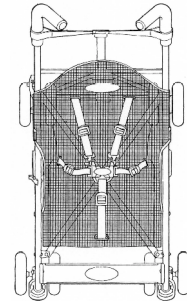
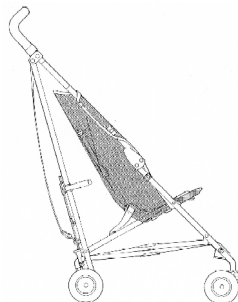
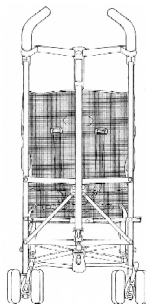
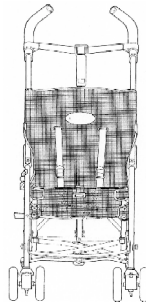

Fig. 4

- 01 *Inschrijvingsnummer*
35148-01

Nummer en dagtekening (dag en uur) van het depot
79660-01 23.07.2002 , 24.00

- 02 *Vervaldatum*
23.07.2012
- 03 *Naam van de deposant*
Armon Ltd
- 04 *Adres (straat en nummer) van de deposant*
9 rue Verdaine, PO Box 3330
- 05 *Postcode, plaats en land van de deposant*
1211 Geneva 3,
Zwitserland
- 06 *Naam en adres van de gemachtigde of vermelding van het correspondentie-adres van de deposant*
De Vries & Metman B.V.
Overschiestraat 180
1062 XK Amsterdam
Nederland.
- 08 *Afbeelding van de tekening of het model*
ZIE AFBEELDING(EN)
- 11 *Vermelding van het voortbrengsel gevolgd door de aanduiding van de klasse(n) en onderklasse(n)*
Kinderwagen (kl 12-12).
- 13 *Recht van voorrang als bedoeld in artikel 4 van het verdrag van Parijs tot bescherming van de Industriële Eigendom*
Groot-Brittannië, dd. 25 01 2002, nr. UK 3000905, Armon Ltd.
- 18 *Dagtekening van de aanvraag van de vernieuwing*
19.07.2007



- 01 *Inschrijvingsnummer*
35148-02

Nummer en dagtekening (dag en uur) van het depot

79660-02 23.07.2002 , 24.00

- 02 *Vervaldatum*
23.07.2012
- 03 *Naam van de deposant*
Armon Ltd
- 04 *Adres (straat en nummer) van de deposant*
9 rue Verdaine, PO Box 3330
- 05 *Postcode, plaats en land van de deposant*
1211 Geneva 3,
Zwitserland
- 06 *Naam en adres van de gemachtigde of vermelding van het correspondentie-adres van de deposant*
De Vries & Metman B.V.
Overschiestraat 180
1062 XK Amsterdam
Nederland.
- 08 *Afbeelding van de tekening of het model*
ZIE AFBEELDING(EN)
- 11 *Vermelding van het voortbrengsel gevolgd door de aanduiding van de klasse(n) en onderklasse(n)*
Kinderwagen (kl 12-12).
- 13 *Recht van voorrang als bedoeld in artikel 4 van het verdrag van Parijs tot bescherming van de Industriële Eigendom*
Groot-Brittannië, dd. 25 01 2002, nr. UK 30011033, Armon Ltd.
- 18 *Dagtekening van de aanvraag van de vernieuwing*
19.07.2007

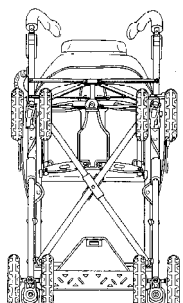
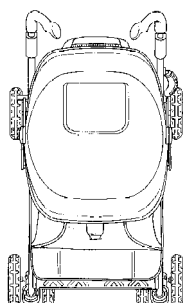
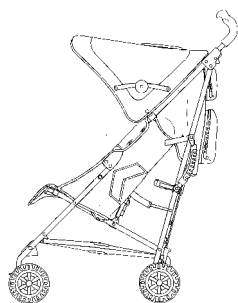
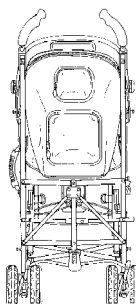
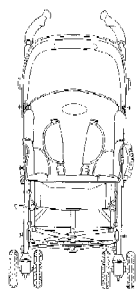

- 02 *Vervalddatum*
23.07.2012
- 03 *Naam van de deposant*
Armon Ltd
- 04 *Adres (straat en nummer) van de deposant*
9 rue Verdaine, PO Box 3330
- 05 *Postcode, plaats en land van de deposant*
1211 Geneva 3,
Zwitserland
- 06 *Naam en adres van de gemachtigde of vermelding van het correspondentie-adres van de deposant*
De Vries & Metman B.V.
Overschiestraat 180
1062 XK Amsterdam
Nederland.
- 08 *Afbeelding van de tekening of het model*
ZIE AFBELDING(EN)
- 11 *Vermelding van het voortbrengsel gevolgd door de aanduiding van de klasse(n) en onderklasse(n)*
Kinderwagen (kl 12-12).
- 13 *Recht van voorrang als bedoeld in artikel 4 van het verdrag van Parijs tot bescherming van de Industriële Eigendom*
Groot-Brittannië, dd. 16 02 2002, nr. UK 3001513, Armon Ltd.
- 18 *Dagtekening van de aanvraag van de vernieuwing*
19.07.2007

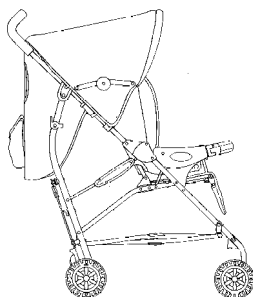
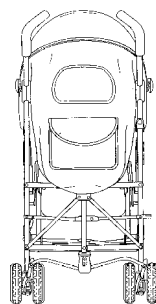
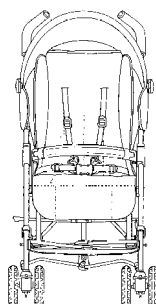

- 01 *Inschrijvingsnummer*
35148-03

Nummer en dagtekening (dag en uur) van het depot
79660-03 23.07.2002 , 24.00

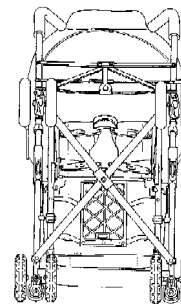
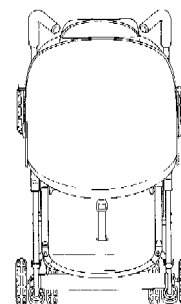

- 01 *Inschrijvingsnummer*
35151-00
- Nummer en dagtekening (dag en uur) van het depot*
79688-00 02.08.2002 , 24.00
- 02 *Vervalddatum*
02.08.2012
- 03 *Naam van de deposant*
Black & Decker Inc.,
Delaware corporation
- 04 *Adres (straat en nummer) van de deposant*
Drummond Plaza Office Park, 1423
Kirkwood Highway
- 05 *Postcode, plaats en land van de deposant*
Newark - Delaware 19711,
Ver.St.v.Am
- 06 *Naam en adres van de gemachtigde of vermelding van het correspondentie-adres van de deposant*
Algemeen Octrooi- en Merkenbureau
John F. Kennedylaan 2
5612 AB Eindhoven
Nederland.
- 08 *Afbeelding van de tekening of het model*
ZIE AFBELDING(EN)
- 11 *Vermelding van het voortbrengsel gevolgd door de aanduiding van de klasse(n) en onderklasse(n)*
Boorkop met handgreep (kl 8-01; 15-09).
- 12 *Beschrijving van de kenmerkende eigenschappen van het nieuwe uiterlijk van het voortbrengsel; in voorkomend geval, vermelding van de onderdelen van de tekening of het model waarop de kleuren betrekking hebben*
Fig. 1: perspectivisch aanzicht; fig. 2: linker zij-aanzicht, fig. 3: rechter zij-aanzicht; fig. 4: vooraanzicht; fig. 5: achteraanzicht; fig. 6: bovenaanzicht; fig. 7: onderaanzicht.

13 *Recht van voorrang als bedoeld in artikel 4 van het verdrag van Parijs tot bescherming van de Industriële Eigendom*

Ver.St.v.Am., dd. 12 02 2002, nr. 29/155.575, MILBOURNE Rodney.

18 *Dagtekening van de aanvraag van de vernieuwing*
20.07.2007

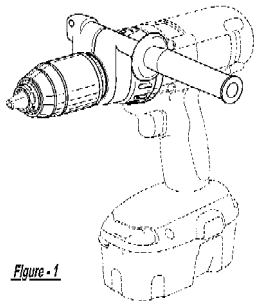

Figure - 1

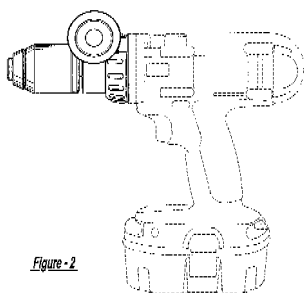

Figure - 2

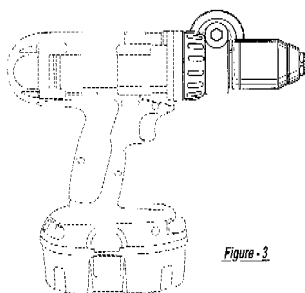

Figure - 3

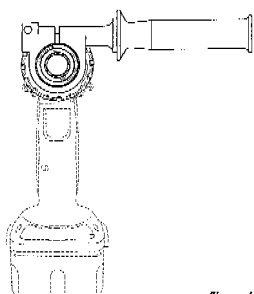

Figure - 4

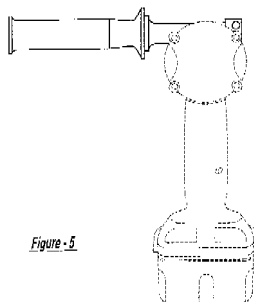

Figure - 5

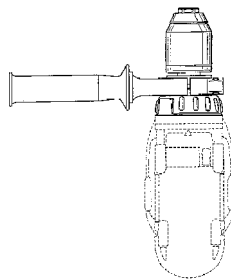

Figure - 6

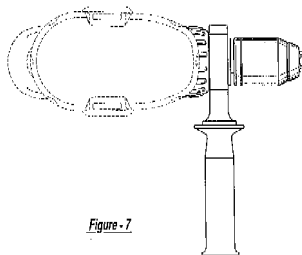
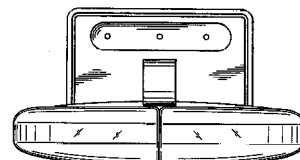
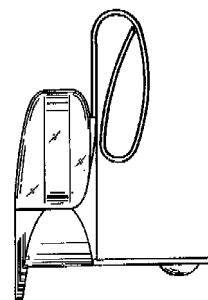
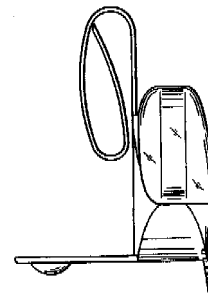
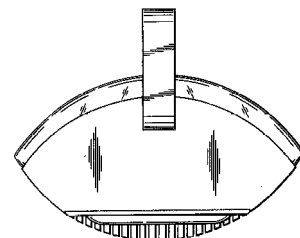
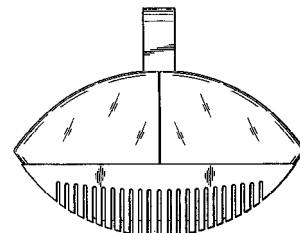
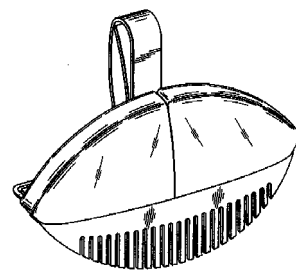

Figure - 7



01 *Inschrijvingsnummer*

35156-01

Nummer en dagtekening (dag en uur) van het depot

79739-01 19.08.2002, 16.00

02 *Vervaldatum*

19.08.2012

03 *Naam van de deposant*

Henkel Kommanditgesellschaft auf Aktien

04 *Adres (straat en nummer) van de deposant*

Henkelstrasse 67

05 *Postcode, plaats en land van de deposant*

D-40589 Düsseldorf,
Duitsland

06 *Naam en adres van de gemachtigde of vermelding van het correspondentie-adres van de deposant*

OFFICE PARETTE (FRED MAES)
Avenue Gabrielle Petit 2
B-7940 Brugelette
België.

08 *Afbeelding van de tekening of het model*
ZIE AFBEELDING(EN)

11 *Vermelding van het voortbrengsel gevolgd door de aanduiding van de klasse(n) en onderklasse(n)*

WC doseerblok (kl 23-02, 04).

14 *Vermelding van de naam van de werkelijke ontwerper van de tekening*

MÜHLHAUSEN Hans-Georg

18 *Dagtekening van de aanvraag van de vernieuwing*

05.06.2007

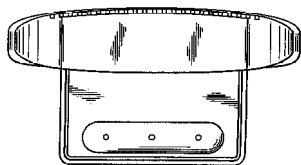

- 01 *Inschrijvingsnummer*
35156-02
Numer en dagtekening (dag en uur) van het depot
79739-02 19.08.2002 , 16.00
- 02 *Vervaldatum*
19.08.2012
- 03 *Naam van de deposant*
Henkel Kommanditgesellschaft auf Aktien
- 04 *Adres (straat en nummer) van de deposant*
Henkelstrasse 67
- 05 *Postcode, plaats en land van de deposant*
D-40589 Düsseldorf,
Duitsland
- 06 *Naam en adres van de gemachtigde of vermelding van het correspondentie-adres van de deposant*
OFFICE PARETTE (FRED MAES)
Avenue Gabrielle Petit 2
B-7940 Brugelette
België.
- 08 *Afbeelding van de tekening of het model*
ZIE AFBEELDING(EN)
- 11 *Vermelding van het voortbrengsel gevolgd door de aanduiding van de klasse(n) en onderklasse(n)*
WC doseerblok (kl 23-02, 04).
- 14 *Vermelding van de naam van de werkelijke ontwerper van de tekening*
MÜHLHAUSEN Hans-Georg
- 18 *Dagtekening van de aanvraag van de vernieuwing*
05.06.2007

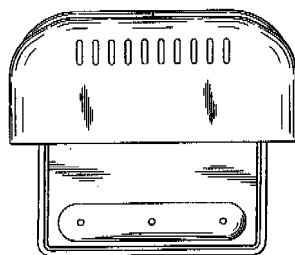
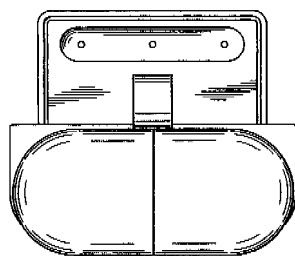
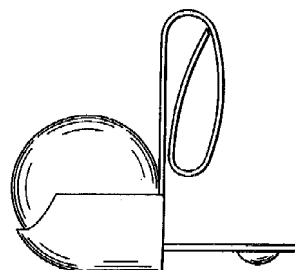
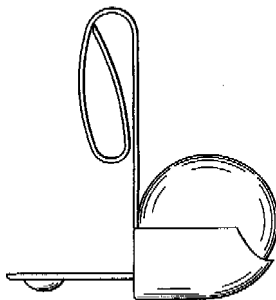
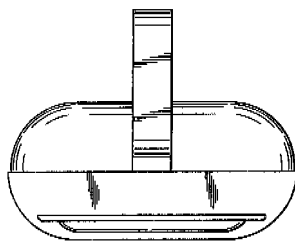
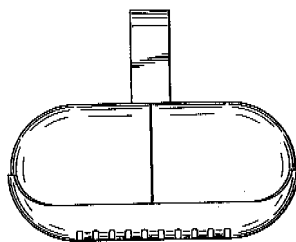
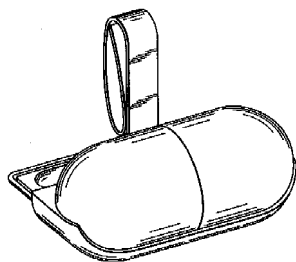

- 01 *Inschrijvingsnummer*
35156-03
Numer en dagtekening (dag en uur) van het depot
79739-03 19.08.2002 , 16.00
- 02 *Vervaldatum*
19.08.2012
- 03 *Naam van de deposant*
Henkel Kommanditgesellschaft auf Aktien
- 04 *Adres (straat en nummer) van de deposant*
Henkelstrasse 67

- 05 *Postcode, plaats en land van de deposant*
D-40589 Düsseldorf,
Duitsland
- 06 *Naam en adres van de gemachtigde of vermelding van het correspondentie-adres van de deposant*
OFFICE PARETTE (FRED MAES)
Avenue Gabrielle Petit 2
B-7940 Brugelette
België.
- 08 *Afbeelding van de tekening of het model*
ZIE AFBEELDING(EN)
- 11 *Vermelding van het voortbrengsel gevolgd door de aanduiding van de klasse(n) en onderklasse(n)*
WC doseerblok (kl 23-02, 04).
- 14 *Vermelding van de naam van de werkelijke ontwerper van de tekening*
MÜHLHAUSEN Hans-Georg
- 18 *Dagtekening van de aanvraag van de vernieuwing*
05.06.2007

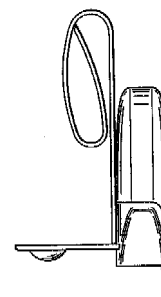
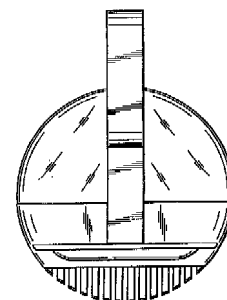
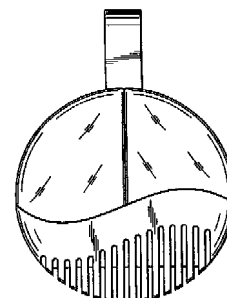
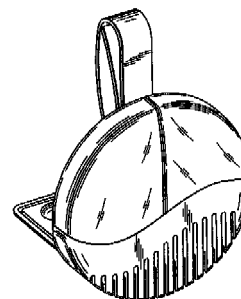

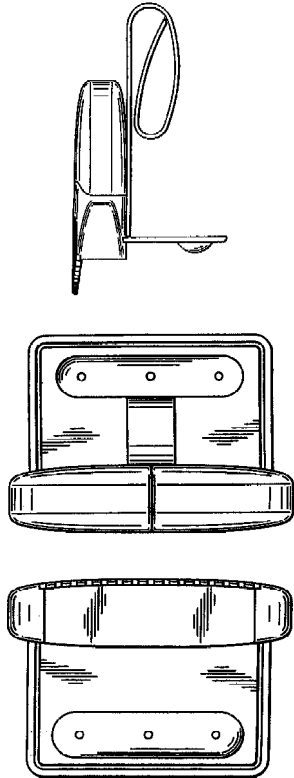

01 *Inschrijvingsnummer*

35179-01

Nummer en dagtekening (dag en uur) van het depot

79223-01 22.02.2002, 15.00

02 *Vervaldatum*

22.02.2012

03 *Naam van de deposant*

United Parcel Services of America,
Inc.,
Delaware corporation

04 *Adres (straat en nummer) van de deposant*

55 Glenlake Parkway, N.E.

05 *Postcode, plaats en land van de deposant*

Atlanta, Georgia,
Ver.St.v.Am

06 *Naam en adres van de gemachtigde of vermelding van het correspondentie-adres van de deposant*

OFFICE PARETTE (FRED MAES)
Avenue Gabrielle Petit 2
B-7940 Brugelette
België.

08 *Afbeelding van de tekening of het model*

ZIE AFBEELDING(EN)

11 *Vermelding van het voortbrengsel gevolgd door de aanduiding van de klasse(n) en onderklasse(n)*

Handcomputer (kl 14-02).

13 *Recht van voorrang als bedoeld in artikel 4 van het verdrag van Parijs tot bescherming van de Industriële Eigendom*

Ver.St.v. Amerika, dd. 24 08 2001, nr. 29/147,266, BRUNO Robert; EVERETT Peter.

14 *Vermelding van de naam van de werkelijke ontwerper van de tekening*

BRUNO Robert; EVERETT Peter

18 *Dagtekening van de aanvraag van de vernieuwing*

14.05.2007

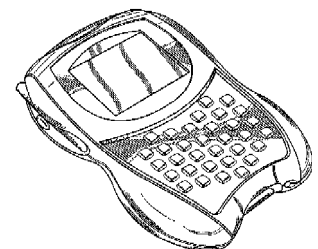
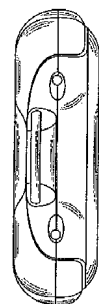
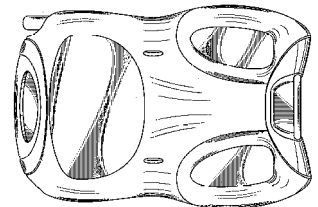
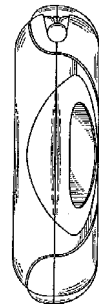
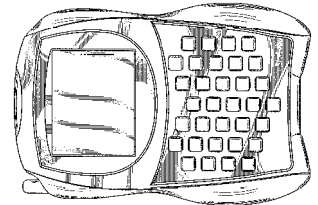
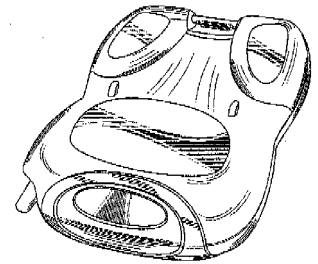
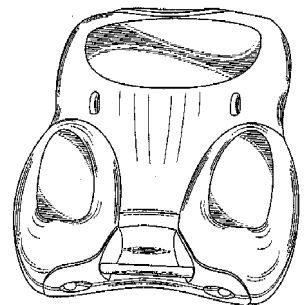
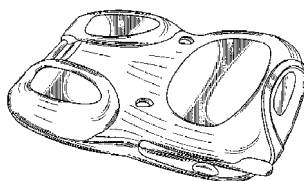
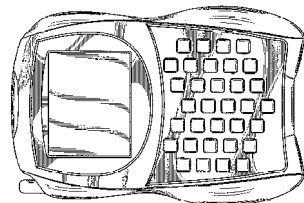
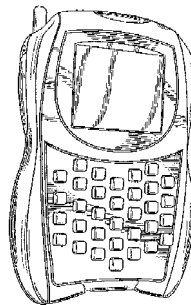
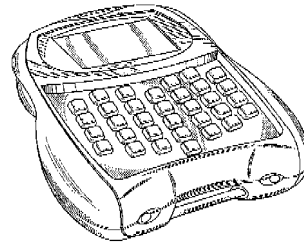
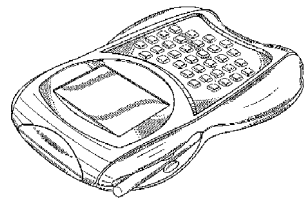

01 *Inschrijvingsnummer*
35179-02

Nummer en dagtekening (dag en uur) van het depot

79223-02 22.02.2002 , 15.00

02 *Vervaldatum*
22.02.2012

03 *Naam van de deposant*
United Parcel Services of America,
Inc.,
Delaware corporation

04 *Adres (straat en nummer) van de deposant*
55 Glenlake Parkway, N.E.

05 *Postcode, plaats en land van de deposant*
Atlanta, Georgia,
Ver.St.v.Am

06 *Naam en adres van de gemachtigde of vermelding van het correspondentie-adres van de deposant*
OFFICE PARETTE (FRED MAES)
Avenue Gabrielle Petit 2
B-7940 Brugelette
België.

08 *Afbeelding van de tekening of het model*
ZIE AFBEELDING(EN)

11 *Vermelding van het voortbrengsel gevolgd door de aanduiding van de klasse(n) en onderklasse(n)*
Handcomputer (kl 14-02).

13 *Recht van voorrang als bedoeld in artikel 4 van het verdrag van Parijs tot bescherming van de Industriële Eigendom*
Ver.St.v. Amerika, dd. 24 08 2001, nr. 29/147,266, BRUNO Robert; EVERETT Peter.

14 *Vermelding van de naam van de werkelijke ontwerper van de tekening*
BRUNO Robert; EVERETT Peter

18 *Dagtekening van de aanvraag van de vernieuwing*
14.05.2007

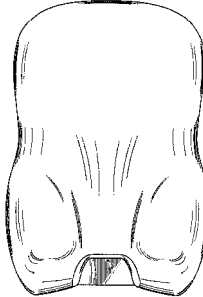
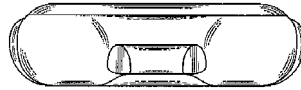
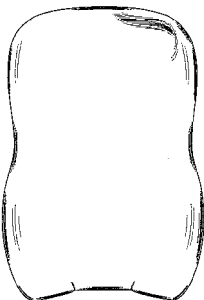
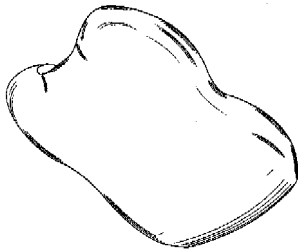

01 *Inschrijvingsnummer*
35179-03

Nummer en dagtekening (dag en uur) van het depot

79223-03 22.02.2002 , 15.00

02 *Vervaldatum*
22.02.2012

03 *Naam van de deposant*
United Parcel Services of America,
Inc.,
Delaware corporation

04 *Adres (straat en nummer) van de deposant*
55 Glenlake Parkway, N.E.

05 *Postcode, plaats en land van de deposant*
Atlanta, Georgia,
Ver.St.v.Am

06 *Naam en adres van de gemachtigde of vermelding van het correspondentie-adres van de deposant*
OFFICE PARETTE (FRED MAES)
Avenue Gabrielle Petit 2
B-7940 Brugelette
België.

08 *Afbeelding van de tekening of het model*
ZIE AFBEELDING(EN)

11 *Vermelding van het voortbrengsel gevolgd door de aanduiding van de klasse(n) en onderklasse(n)*
Handcomputer (kl 14-02).

13 *Recht van voorrang als bedoeld in artikel 4 van het verdrag van Parijs tot bescherming van de Industriële Eigendom*
Ver.St.v. Amerika, dd. 24 08 2001, nr. 29/147,266, BRUNO Robert; EVERETT Peter.

14 *Vermelding van de naam van de werkelijke ontwerper van de tekening*
BRUNO Robert; EVERETT Peter

18 *Dagtekening van de aanvraag van de vernieuwing*
14.05.2007

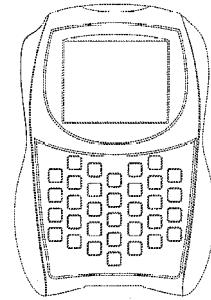
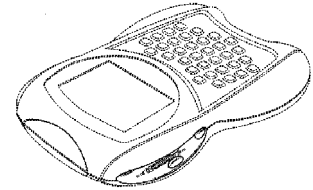

01 *Inschrijvingsnummer*
35179-04

Nummer en dagtekening (dag en uur) van het depot

79223-04 22.02.2002 , 15.00

02 *Vervaldatum*
22.02.2012

03 *Naam van de deposant*
United Parcel Services of America,
Inc.,
Delaware corporation

04 *Adres (straat en nummer) van de deposant*
55 Glenlake Parkway, N.E.

05 *Postcode, plaats en land van de deposant*
Atlanta, Georgia,
Ver.St.v.Am

06 *Naam en adres van de gemachtigde of vermelding van het correspondentie-adres van de deposant*

OFFICE PARETTE (FRED MAES)
Avenue Gabrielle Petit 2
B-7940 Brugelette
België.

08 *Afbeelding van de tekening of het model*
ZIE AFBEELDING(EN)

11 *Vermelding van het voortbrengsel gevolgd door de aanduiding van de klasse(n) en onderklasse(n)*
Handcomputer (kl 14-02).

13 *Recht van voorrang als bedoeld in artikel 4 van het verdrag van Parijs tot bescherming van de Industriële Eigendom*
Ver.St.v. Amerika, dd. 24 08 2001, nr. 29/147,266, BRUNO Robert; EVERETT Peter.

14 *Vermelding van de naam van de werkelijke ontwerper van de tekening*
BRUNO Robert; EVERETT Peter

- 18 *Dagtekening van de aanvraag van de vernieuwing*
14.05.2007

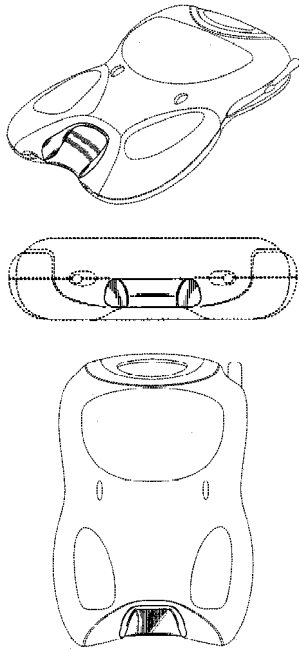

- 01 *Inschrijvingsnummer*
35179-05

Nummer en dagtekening (dag en uur) van het depot

79223-05 22.02.2002 , 15.00

- 02 *Vervaldatum*
22.02.2012

- 03 *Naam van de deposant*
United Parcel Services of America,
Inc.,
Delaware corporation

- 04 *Adres (straat en nummer) van de deposant*
55 Glenlake Parkway, N.E.

- 05 *Postcode, plaats en land van de deposant*
Atlanta, Georgia,
Ver.St.v.Am

- 06 *Naam en adres van de gemachtigde of vermelding van het correspondentie-adres van de deposant*

OFFICE PARETTE (FRED MAES)
Avenue Gabrielle Petit 2
B-7940 Brugelette
België.

- 08 *Afbeelding van de tekening of het model*
ZIE AFBEELDING(EN)

- 11 *Vermelding van het voortbrengsel gevolgd door de aanduiding van de klasse(n) en onderklasse(n)*
Handcomputer (kl 14-02).

- 13 *Recht van voorrang als bedoeld in artikel 4 van het verdrag van Parijs tot bescherming van de Industriële Eigendom*
Ver.St.v. Amerika, dd. 24 08 2001, nr. 29/147,266, BRUNO Robert; EVERETT Peter.

- 14 *Vermelding van de naam van de werkelijke ontwerper van de tekening*
BRUNO Robert; EVERETT Peter

- 18 *Dagtekening van de aanvraag van de vernieuwing*
14.05.2007

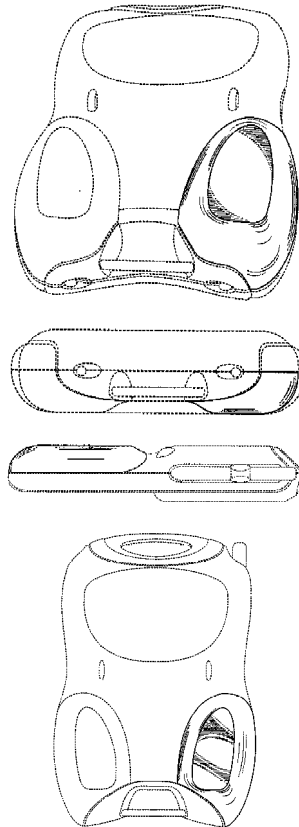

- 01 *Inschrijvingsnummer*
35179-06

Nummer en dagtekening (dag en uur) van het depot

79223-06 22.02.2002 , 15.00

- 02 *Vervaldatum*
22.02.2012

- 03 *Naam van de deposant*
United Parcel Services of America,
Inc.,
Delaware corporation

- 04 *Adres (straat en nummer) van de deposant*
55 Glenlake Parkway, N.E.

- 05 *Postcode, plaats en land van de deposant*
Atlanta, Georgia,
Ver.St.v.Am

- 06 *Naam en adres van de gemachtigde of vermelding van het correspondentie-adres van de deposant*

OFFICE PARETTE (FRED MAES)
Avenue Gabrielle Petit 2
B-7940 Brugelette
België.

- 08 *Afbeelding van de tekening of het model*
ZIE AFBEELDING(EN)

- 11 *Vermelding van het voortbrengsel gevolgd door de aanduiding van de klasse(n) en onderklasse(n)*
Handcomputer (kl 14-02).

- 13 *Recht van voorrang als bedoeld in artikel 4 van het verdrag van Parijs tot bescherming van de Industriële Eigendom*

Ver.St.v. Amerika, dd. 24 08 2001, nr. 29/147,266, BRUNO Robert; EVERETT Peter.

- 14 *Vermelding van de naam van de werkelijke ontwerper van de tekening*

BRUNO Robert; EVERETT Peter

- 18 *Dagtekening van de aanvraag van de vernieuwing*
14.05.2007

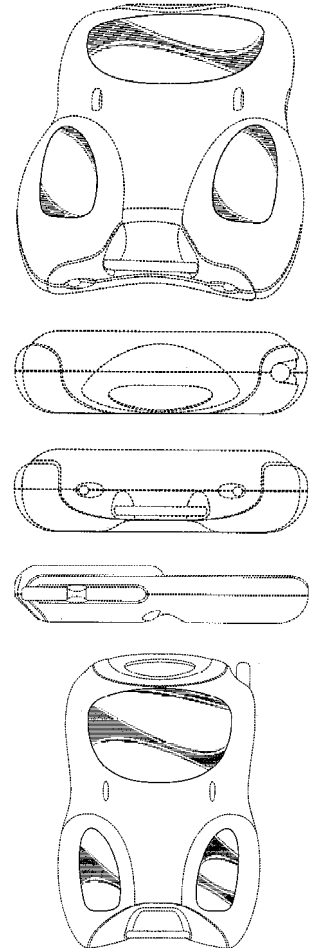

- 01 *Inschrijvingsnummer*
35179-07

Nummer en dagtekening (dag en uur) van het depot

79223-07 22.02.2002 , 15.00

- 02 *Vervaldatum*
22.02.2012

- 03 *Naam van de deposant*
United Parcel Services of America,
Inc.,
Delaware corporation

- 04 *Adres (straat en nummer) van de deposant*
55 Glenlake Parkway, N.E.

- 05 *Postcode, plaats en land van de deposant*
Atlanta, Georgia,
Ver.St.v.Am

06 *Naam en adres van de gemachtigde of vermelding van het correspondentie-adres van de deposant*

OFFICE PARETTE (FRED MAES)
Avenue Gabrielle Petit 2
B-7940 Brugelette
België.

08 *Afbeelding van de tekening of het model*
ZIE AFBEELDING(EN)

11 *Vermelding van het voortbrengsel gevolgd door de aanduiding van de klasse(n) en onderklasse(n)*

Handcomputer (kl 14-02).

13 *Recht van voorrang als bedoeld in artikel 4 van het verdrag van Parijs tot bescherming van de Industriële Eigendom*

Ver.St.v. Amerika, dd. 24 08 2001, nr. 29/147,266, BRUNO Robert; EVERETT Peter.

14 *Vermelding van de naam van de werkelijke ontwerper van de tekening*

BRUNO Robert; EVERETT Peter

18 *Dagtekening van de aanvraag van de vernieuwing*

14.05.2007

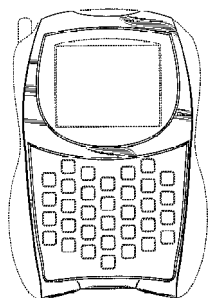
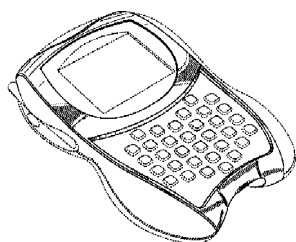
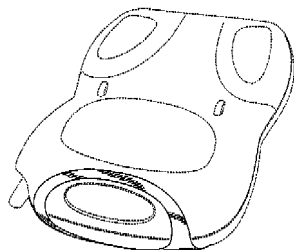
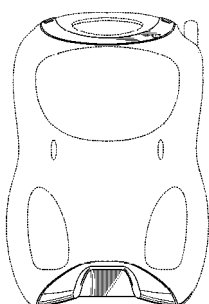

01 *Inschrijvingsnummer*

35179-08

Nummer en dagtekening (dag en uur) van het depot

79223-08 22.02.2002 , 15.00

02 *Vervaldatum*

22.02.2012

03 *Naam van de deposant*

United Parcel Services of America,
Inc.,
Delaware corporation

04 *Adres (straat en nummer) van de deposant*

55 Glenlake Parkway, N.E.

05 *Postcode, plaats en land van de deposant*

Atlanta, Georgia,
Ver.St.v.Am

06 *Naam en adres van de gemachtigde of vermelding van het correspondentie-adres van de deposant*

OFFICE PARETTE (FRED MAES)
Avenue Gabrielle Petit 2
B-7940 Brugelette
België.

08 *Afbeelding van de tekening of het model*
ZIE AFBEELDING(EN)

11 *Vermelding van het voortbrengsel gevolgd door de aanduiding van de klasse(n) en onderklasse(n)*

Handcomputer (kl 14-02).

13 *Recht van voorrang als bedoeld in artikel 4 van het verdrag van Parijs tot bescherming van de Industriële Eigendom*

Ver.St.v. Amerika, dd. 24 08 2001, nr. 29/147,266, BRUNO Robert; EVERETT Peter.

14 *Vermelding van de naam van de werkelijke ontwerper van de tekening*

BRUNO Robert; EVERETT Peter

18 *Dagtekening van de aanvraag van de vernieuwing*

14.05.2007

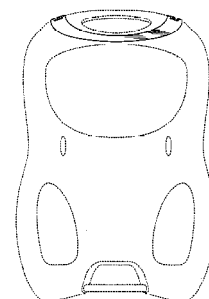
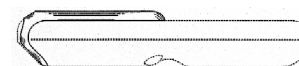
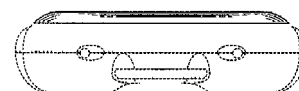
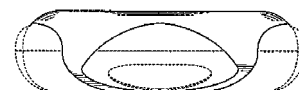
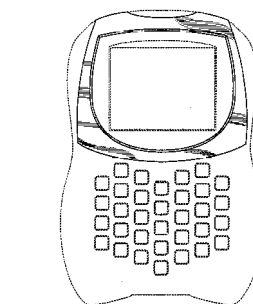

01 *Inschrijvingsnummer*

35179-09

Nummer en dagtekening (dag en uur) van het depot

79223-09 22.02.2002 , 15.00

02 *Vervaldatum*

22.02.2012

03 *Naam van de deposant*

United Parcel Services of America,
Inc.,
Delaware corporation

04 *Adres (straat en nummer) van de deposant*

55 Glenlake Parkway, N.E.

05 *Postcode, plaats en land van de deposant*

Atlanta, Georgia,
Ver.St.v.Am

06 *Naam en adres van de gemachtigde of vermelding van het correspondentie-adres van de deposant*

OFFICE PARETTE (FRED MAES)
Avenue Gabrielle Petit 2
B-7940 Brugelette
België.

08 *Afbeelding van de tekening of het model*
ZIE AFBEELDING(EN)

11 *Vermelding van het voortbrengsel gevolgd door de aanduiding van de klasse(n) en onderklasse(n)*

Handcomputer (kl 14-02).

13 *Recht van voorrang als bedoeld in artikel 4 van het verdrag van Parijs tot bescherming van de Industriële Eigendom*

Ver.St.v. Amerika, dd. 24 08 2001, nr. 29/147,266, BRUNO Robert; EVERETT Peter.

14 *Vermelding van de naam van de werkelijke ontwerper van de tekening*

BRUNO Robert; EVERETT Peter

18 *Dagtekening van de aanvraag van de vernieuwing*

14.05.2007

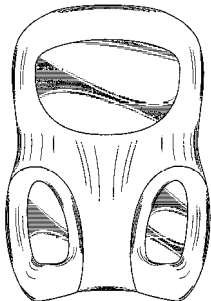
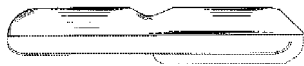
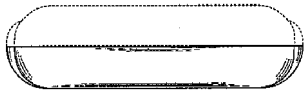
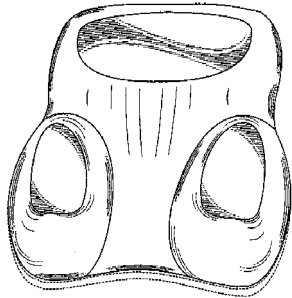

01 *Inschrijvingsnummer*
35179-10

Nummer en dagtekening (dag en uur) van het depot

79223-10 22.02.2002 , 15.00

02 *Vervaldatum*
22.02.2012

03 *Naam van de deposant*

United Parcel Services of America, Inc., Delaware corporation

04 *Adres (straat en nummer) van de deposant*
55 Glenlake Parkway, N.E.

05 *Postcode, plaats en land van de deposant*
Atlanta, Georgia, Ver.St.v.Am

06 *Naam en adres van de gemachtigde of vermelding van het correspondentie-adres van de deposant*

OFFICE PARETTE (FRED MAES)
Avenue Gabrielle Petit 2
B-7940 Brugelette
België.

08 *Afbeelding van de tekening of het model*
ZIE AFBEELDING(EN)

11 *Vermelding van het voortbrengsel gevolgd door de aanduiding van de klasse(n) en onderklasse(n)*

Handcomputer (kl 14-02).

13 *Recht van voorrang als bedoeld in artikel 4 van het verdrag van Parijs tot bescherming van de Industriële Eigendom*

Ver.St.v. Amerika, dd. 24 08 2001, nr. 29/147,266, BRUNO Robert; EVERETT Peter.

14 *Vermelding van de naam van de werkelijke ontwerper van de tekening*

BRUNO Robert; EVERETT Peter

18 *Dagtekening van de aanvraag van de vernieuwing*

14.05.2007

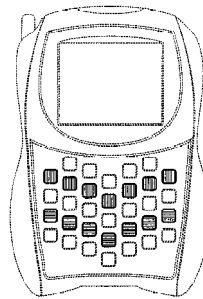

01 *Inschrijvingsnummer*
35204-00

Nummer en dagtekening (dag en uur) van het depot

79995-00 29.10.2002 , 24.00

02 *Vervaldatum*
29.10.2012

03 *Naam van de deposant*
Basil B.V.

04 *Adres (straat en nummer) van de deposant*
Ettenseweg 7 a

05 *Postcode, plaats en land van de deposant*
7071 AA Ulft,
Nederland

06 *Naam en adres van de gemachtigde of vermelding van het correspondentie-adres van de deposant*

VEREENIGDE
Johan de Wittlaan 7
2517 JR Den Haag
Nederland.

08 *Afbeelding van de tekening of het model*
ZIE AFBEELDING(EN)

11 *Vermelding van het voortbrengsel gevolgd door de aanduiding van de klasse(n) en onderklasse(n)*
Fietsmand (kl 9-04).

13 *Recht van voorrang als bedoeld in artikel 4 van het verdrag van Parijs tot bescherming van de Industriële Eigendom*

Duitsland, dd 10 09 2002, nr. 402 07 729.6, Basil B.V.

18 *Dagtekening van de aanvraag van de vernieuwing*

16.07.2007

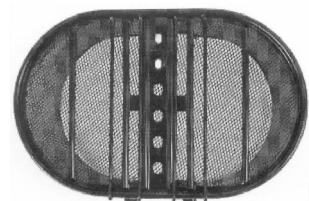
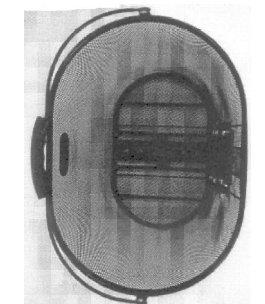
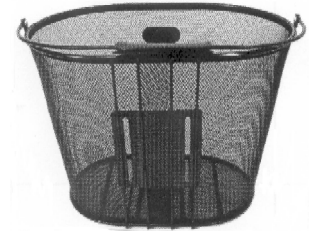



- 01 Numéro d'enregistrement
35251-01
Numéro, date et heure du dépôt
79722-01 13.08.2002 , 24.00
- 02 Date d'échéance
13.08.2012
- 03 Nom du déposant
HONDA ACCESS CORPORATION
- 04 Adresse (rue et numéro) du déposant
8-18-4 Nobidome, Niiza-shi
- 05 Code postal, localité et pays du déposant
Saitame-ken,
Japon
- 06 Nom et adresse du mandataire ou indication de l'adresse postale du déposant
Dennemeyer & Associates SA
55 rue des Bruyères
L-1274 Howald
Luxembourg.
- 08 Reproduction du dessin ou modèle
VOIR REPRODUCTION(S)
- 11 Indication du produit suivi de la (des) classe(s) et de la (des) sous-classe(s)
Front avant de jante (cl 12-16).
- 13 Droit de priorité visé à l'article 4 de la Convention de Paris pour la protection de la Propriété Industrielle
Japon, le 12 03 2002, no. 2002-6394,
Honda Access Corporation.
- 14 Indication du nom du véritable créateur du dessin ou modèle
SCHOLLAERT Jochen
- 18 Date de réception de la requête du renouvellement
25.07.2007

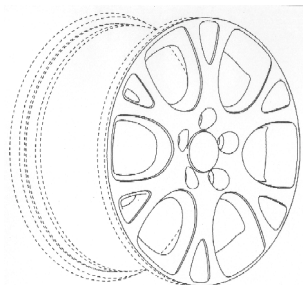

- 01 Numéro d'enregistrement
35251-02
Numéro, date et heure du dépôt
79722-02 13.08.2002 , 24.00
- 02 Date d'échéance
13.08.2012
- 03 Nom du déposant
HONDA ACCESS CORPORATION
- 04 Adresse (rue et numéro) du déposant
8-18-4 Nobidome, Niiza-shi
- 05 Code postal, localité et pays du déposant
Saitame-ken,
Japon

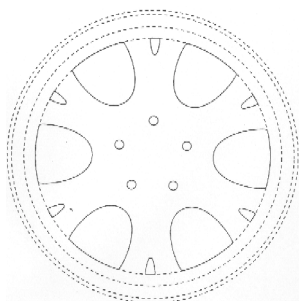
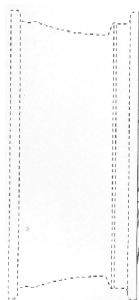
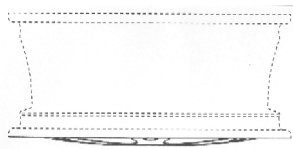
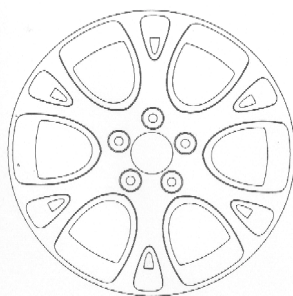

- 06 Nom et adresse du mandataire ou indication de l'adresse postale du déposant
Dennemeyer & Associates SA
55 rue des Bruyères
L-1274 Howald
Luxembourg.
- 08 Reproduction du dessin ou modèle
VOIR REPRODUCTION(S)
- 11 Indication du produit suivi de la (des) classe(s) et de la (des) sous-classe(s)
Front avant de jante (cl 12-16).
- 13 Droit de priorité visé à l'article 4 de la Convention de Paris pour la protection de la Propriété Industrielle
Japon, le 12 03 2002, no. 2002-6392,
Honda Access Corporation.
- 14 Indication du nom du véritable créateur du dessin ou modèle
SCHOLLAERT Jochen
- 18 Date de réception de la requête du renouvellement
25.07.2007

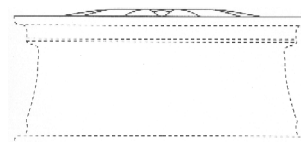
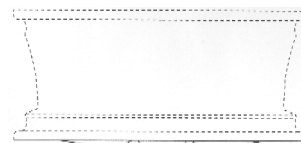
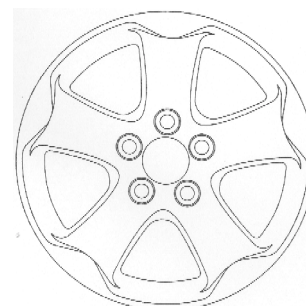
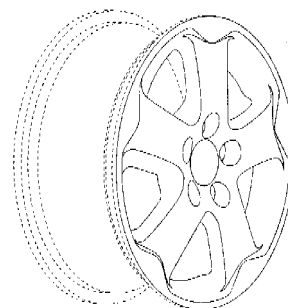

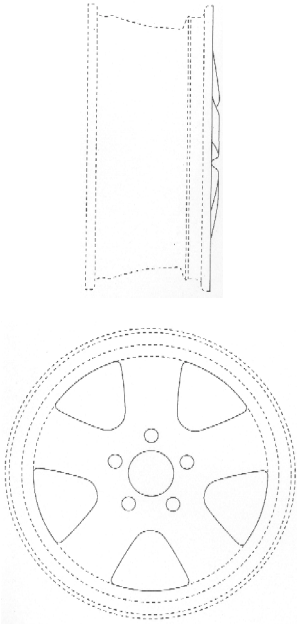

01 *Inschrijvingsnummer*
35309-01

Nummer en dagtekening (dag en uur) van het depot

79811-01 12.09.2002 , 24.00

02 *Vervaldatum*
12.09.2012

03 *Naam van de deposant*
Skandia B.V.

04 *Adres (straat en nummer) van de deposant*
Winkelhaak 77

05 *Postcode, plaats en land van de deposant*
2495 AX Den Haag,
Nederland

06 *Naam en adres van de gemachtigde of vermelding van het correspondentie-adres van de deposant*
VEREENIGDE
Johan de Wittlaan 7
2517 JR Den Haag
Nederland.

08 *Afbeelding van de tekening of het model*
ZIE AFBEELDING(EN)

11 *Vermelding van het voortbrengsel gevolgd door de aanduiding van de klasse(n) en onderklasse(n)*
Kl 11 Ophangkaart (kl 9-05).

18 *Dagtekening van de aanvraag van de vernieuwing*
05.06.2007

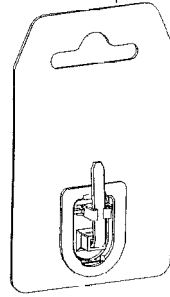
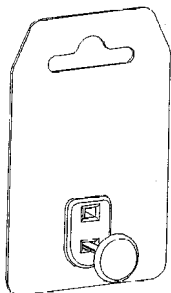

01 *Inschrijvingsnummer*
35309-02

Nummer en dagtekening (dag en uur) van het depot

79811-02 12.09.2002 , 24.00

02 *Vervaldatum*
12.09.2012

03 *Naam van de deposant*
Skandia B.V.

04 *Adres (straat en nummer) van de deposant*
Winkelhaak 77

05 *Postcode, plaats en land van de deposant*
2495 AX Den Haag,
Nederland

06 *Naam en adres van de gemachtigde of vermelding van het correspondentie-adres van de deposant*
VEREENIGDE
Johan de Wittlaan 7
2517 JR Den Haag
Nederland.

08 *Afbeelding van de tekening of het model*
ZIE AFBEELDING(EN)

11 *Vermelding van het voortbrengsel gevolgd door de aanduiding van de klasse(n) en onderklasse(n)*
Kl 11 Ophangkaart (kl 9-05).

18 *Dagtekening van de aanvraag van de vernieuwing*
05.06.2007

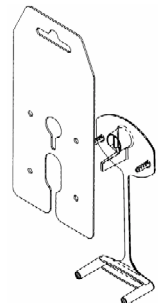
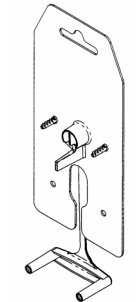
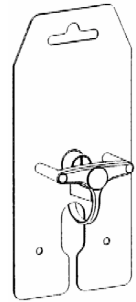
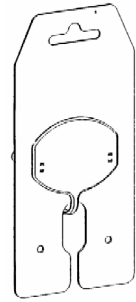

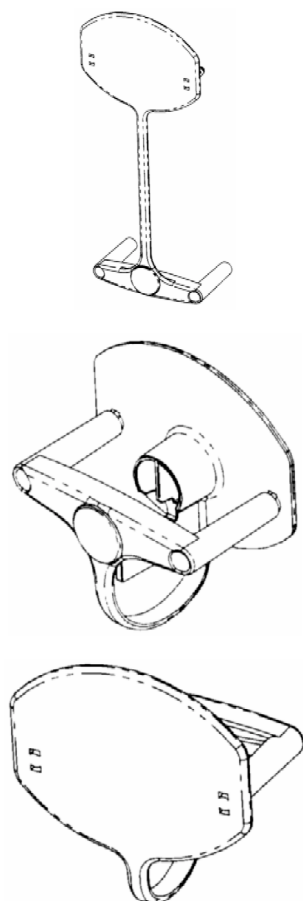

01 *Inschrijvingsnummer*
35309-03

Nummer en dagtekening (dag en uur) van het depot

79811-03 12.09.2002 , 24.00

02 *Vervaldatum*

12.09.2012

03 *Naam van de deposant*

Skandia B.V.

04 *Adres (straat en nummer) van de deposant*

Winkelhaak 77

05 *Postcode, plaats en land van de deposant*

2495 AX Den Haag,
Nederland

06 *Naam en adres van de gemachtigde of vermelding van het correspondentie-adres van de deposant*

VEREENIGDE
Johan de Wittlaan 7
2517 JR Den Haag
Nederland.

08 *Afbeelding van de tekening of het model*
ZIE AFBEELDING(EN)

11 *Vermelding van het voortbrengsel gevolgd door de aanduiding van de klasse(n) en onderklasse(n)*

Ophangkaart (kl 9-05).

18 *Dagtekening van de aanvraag van de vernieuwing*
05.06.2007

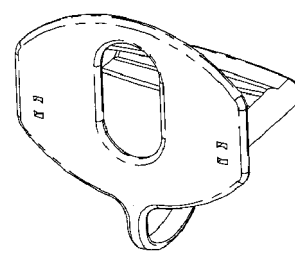
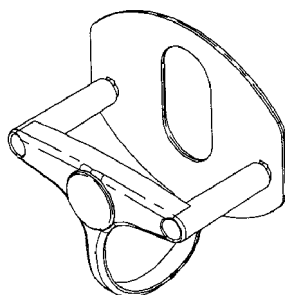
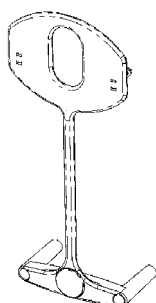
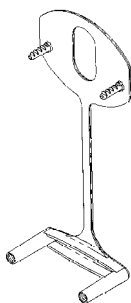
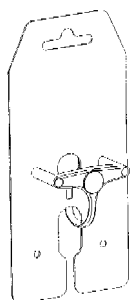
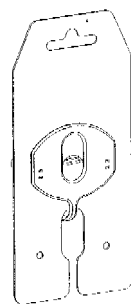

01 *Inschrijvingsnummer*
35330-05

Nummer en dagtekening (dag en uur) van het depot

80291-05 31.01.2003 , 10.00

02 *Vervaldatum*

31.01.2013

03 *Naam van de deposant*

SIT DESIGN B.V.

04 *Adres (straat en nummer) van de deposant*

Beyerdstraat 22

05 *Postcode, plaats en land van de deposant*

4112 NE Beusichem,
Nederland

08 *Afbeelding van de tekening of het model*
ZIE AFBEELDING(EN)

11 *Vermelding van het voortbrengsel gevolgd door de aanduiding van de klasse(n) en onderklasse(n)*

Zitbank (kl 6-01).

18 *Dagtekening van de aanvraag van de vernieuwing*
05.07.2007





- 01 *Inschrijvingsnummer*
35333-00
Nummer en dagtekening (dag en uur) van het depot
80155-00 11.12.2002 , 24.00
- 02 *Vervaldatum*
11.12.2012
- 03 *Naam van de deposant*
Dutch Ophthalmic Research Center
B.V.
- 04 *Adres (straat en nummer) van de deposant*
Scheijdelveweg 2
- 05 *Postcode, plaats en land van de deposant*
3214 VN Zuidland,
Nederland
- 06 *Naam en adres van de gemachtigde of vermelding van het correspondentie-adres van de deposant*
VEREENIGDE
Johan de Wittlaan 7
2517 JR Den Haag
Nederland.
- 08 *Afbeelding van de tekening of het model*
ZIE AFBEELDING(EN)
- 11 *Vermelding van het voortbrengsel gevolgd door de aanduiding van de klasse(n) en onderklasse(n)*
Pincet (kl 24-02).
- 18 *Dagtekening van de aanvraag van de vernieuwing*
24.07.2007

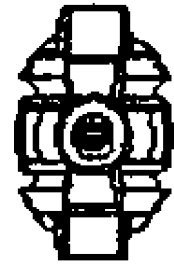
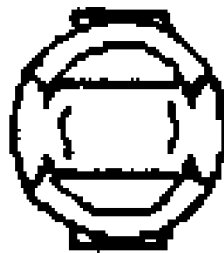
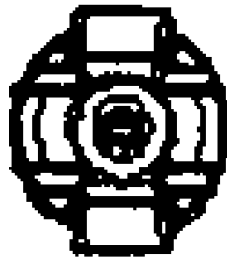
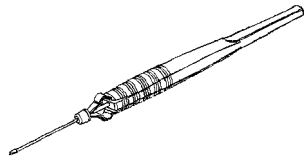
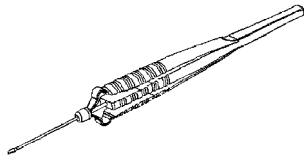
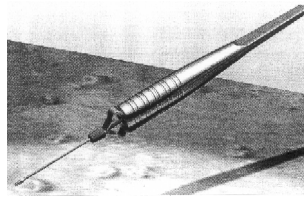
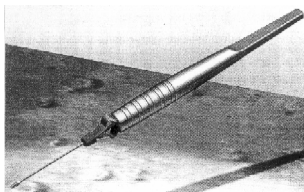

- 01 *Inschrijvingsnummer*
35444-00
Nummer en dagtekening (dag en uur) van het depot
80360-00 21.02.2003 , 24.00
- 02 *Vervaldatum*
21.02.2013
- 03 *Naam van de deposant*
Swedish Match Lighters B.V.
- 04 *Adres (straat en nummer) van de deposant*
A.H.G. Fokkerstraat 5
- 05 *Postcode, plaats en land van de deposant*
9403 AM Assen,
Nederland
- 06 *Naam en adres van de gemachtigde of vermelding van het correspondentie-adres van de deposant*
Haagsch Octrooibureau
Breitnerlaan 146
2596 HG 's-Gravenhage
Nederland.
- 08 *Afbeelding van de tekening of het model*
ZIE AFBEELDING(EN)
- 11 *Vermelding van het voortbrengsel gevolgd door de aanduiding van de klasse(n) en onderklasse(n)*
Keukenaansteker (kl 7-99).
- 18 *Dagtekening van de aanvraag van de vernieuwing*
27.07.2007



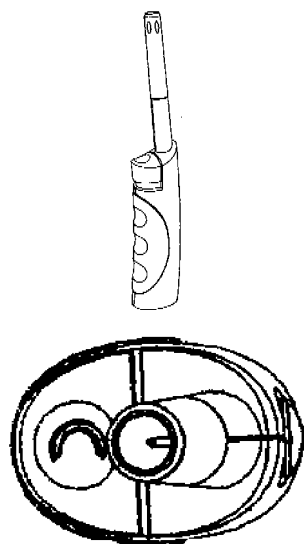

01 *Inschrijvingsnummer*
35483-01

Nummer en dagtekening (dag en uur) van het depot

79673-01 26.07.2002 , 24.00

02 *Vervaldatum*
26.07.2012

03 *Naam van de deposant*
Linak A/S

04 *Adres (straat en nummer) van de deposant*
Smedevaenget 8, Guderup

05 *Postcode, plaats en land van de deposant*
DK-6430 Nordborg,
Denemarken

06 *Naam en adres van de gemachtigde of vermelding van het correspondentie-adres van de deposant*
VEREENIGDE
Johan de Wittlaan 7
2517 JR Den Haag
Nederland.

08 *Afbeelding van de tekening of het model*
ZIE AFBEELDING(EN)

11 *Vermelding van het voortbrengsel gevolgd door de aanduiding van de klasse(n) en onderklasse(n)*
Aandrijving (kl 6-01, 03, 06; 13-03; 15-02).

12 *Beschrijving van de kenmerkende eigenschappen van het nieuwe uiterlijk van het voortbrengsel; in voorkomend geval, vermelding van de onderdelen van de tekening of het model waarop de kleuren betrekking hebben*
Fig. 1: perspectiefisch vooraanzicht gezien van onderen; fig. 2: idem in uitgeschoven toestand; fig. 3: perspectiefisch vooraanzicht gezien van boven; fig. 4: idem in uitgeschoven toestand; fig. 5: onderaanzicht.

13 *Recht van voorrang als bedoeld in artikel 4 van het verdrag van Parijs tot bescherming van de Industriële Eigendom*
Denemarken, dd. 30 01 2002, nr. DA 2002 00079, Linak A/S.

14 *Vermelding van de naam van de werkelijke ontwerper van de tekening*
NIELSEN Jens Jørgen; JACOBSEN Finn; RIJS Martin

18 *Dagtekening van de aanvraag van de vernieuwing*
11.07.2007

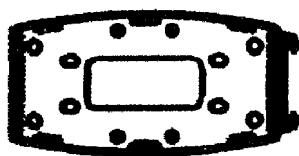

01 *Inschrijvingsnummer*
35483-02

Nummer en dagtekening (dag en uur) van het depot

79673-02 26.07.2002 , 24.00

02 *Vervaldatum*
26.07.2012

03 *Naam van de deposant*
Linak A/S

04 *Adres (straat en nummer) van de deposant*
Smedevaenget 8, Guderup

05 *Postcode, plaats en land van de deposant*
DK-6430 Nordborg,
Denemarken

06 *Naam en adres van de gemachtigde of vermelding van het correspondentie-adres van de deposant*
VEREENIGDE
Johan de Wittlaan 7
2517 JR Den Haag
Nederland.

08 *Afbeelding van de tekening of het model*
ZIE AFBEELDING(EN)

11 *Vermelding van het voortbrengsel gevolgd door de aanduiding van de klasse(n) en onderklasse(n)*
Motor voor aandrijving (kl 6-01, 03, 06; 13-03; 15-02).

12 *Beschrijving van de kenmerkende eigenschappen van het nieuwe uiterlijk van het voortbrengsel; in voorkomend geval, vermelding van de onderdelen van de tekening of het model waarop de kleuren betrekking hebben*

Fig. 1: perspectiefisch zij-aanzicht gezien ter ene zijde; fig. 2: perspectiefisch zij-aanzicht gezien ter andere zijde; fig. 7: idem in uitgeschoven toestand; fig. 5: vooraanzicht; fig. 4: rechter zij-aanzicht; fig. 6: achteraanzicht; fig. 3: linker zij-aanzicht.

13 *Recht van voorrang als bedoeld in artikel 4 van het verdrag van Parijs tot bescherming van de Industriële Eigendom*
Denemarken, dd. 30 01 2002, nr. DA 2002 00079, Linak A/S.

14 *Vermelding van de naam van de werkelijke ontwerper van de tekening*
NIELSEN Jens Jørgen; JACOBSEN Finn; RIJS Martin

18 *Dagtekening van de aanvraag van de vernieuwing*
11.07.2007





- 02 *Vervaldatum*
26.07.2012
- 03 *Naam van de deposant*
Linak A/S
- 04 *Adres (straat en nummer) van de deposant*
Smedevaenget 8, Guderup
- 05 *Postcode, plaats en land van de deposant*
DK-6430 Nordborg,
Denemarken
- 06 *Naam en adres van de gemachtigde of vermelding van het correspondentie-adres van de deposant*
VEREENIGDE
Johan de Wittlaan 7
2517 JR Den Haag
Nederland.
- 08 *Afbeelding van de tekening of het model*
ZIE AFBEELDING(EN)
- 11 *Vermelding van het voortbrengsel gevolgd door de aanduiding van de klasse(n) en onderklasse(n)*
Regelpaneel (kl 6-01, 03, 06; 13-03; 15-02).
- 12 *Beschrijving van de kenmerkende eigenschappen van het nieuwe uiterlijk van het voortbrengsel; in voorkomend geval, vermelding van de onderdelen van de tekening of het model waarop de kleuren betrekking hebben*
Fig. 14: perspectivisch vooraanzicht;
fig. 15: idem in een gebogen toestand;
fig. 16: perspectivisch achteraanzicht;
fig. 17: perspectivisch vooraanzicht in open toestand.
- 14 *Vermelding van de naam van de werkelijke ontwerper van de tekening*
RAARUP Howard
- 18 *Dagtekening van de aanvraag van de vernieuwing*
11.07.2007

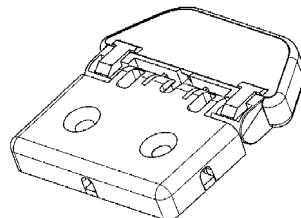
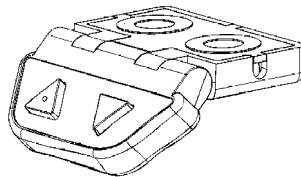
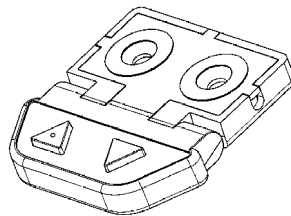

- 01 *Inschrijvingsnummer*
35773-00
Nummer en dagtekening (dag en uur) van het depot
80286-00 30.01.2003 , 10.45
- 02 *Vervaldatum*
30.01.2013
- 03 *Naam van de deposant*
Steenfabriek de Waalwaard B.V.
- 04 *Adres (straat en nummer) van de deposant*
Waalbandijk 69
- 05 *Postcode, plaats en land van de deposant*
6669 MC Dodewaard,
Nederland
- 06 *Naam en adres van de gemachtigde of vermelding van het correspondentie-adres van de deposant*
De Merkplaats bv
Postbus 10737
1001 ES Amsterdam
Nederland.
- 08 *Afbeelding van de tekening of het model*
ZIE AFBEELDING(EN)
- 11 *Vermelding van het voortbrengsel gevolgd door de aanduiding van de klasse(n) en onderklasse(n)*
Baksteen (kl 25-01, 02).
- 18 *Dagtekening van de aanvraag van de vernieuwing*
27.07.2007

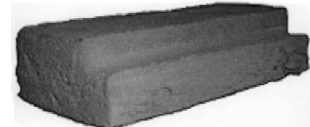
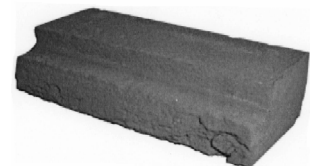

- 01 *Inschrijvingsnummer*
35483-03
Nummer en dagtekening (dag en uur) van het depot
79673-03 26.07.2002 , 24.00

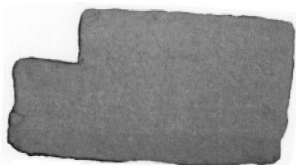

- 01 *Inschrijvingsnummer*
35797-01
Nummer en dagtekening (dag en uur) van het depot
80256-01 17.01.2003 , 10.15
- 02 *Vervaldatum*
17.01.2013
- 03 *Naam van de deposant*
Esschert Design BV
- 04 *Adres (straat en nummer) van de deposant*
Euregioweg 225
- 05 *Postcode, plaats en land van de deposant*
7532 SM Enschede,
Nederland
- 08 *Afbeelding van de tekening of het model*
ZIE AFBEELDING(EN)
- 11 *Vermelding van het voortbrengsel gevolgd door de aanduiding van de klasse(n) en onderklasse(n)*
Vogel/voederhuis (kl 30-02).
- 14 *Vermelding van de naam van de werkelijke ontwerper van de tekening*
MOSTERD Arend
- 18 *Dagtekening van de aanvraag van de vernieuwing*
02.07.2007



- 01 *Inschrijvingsnummer*
35797-02
Nummer en dagtekening (dag en uur) van het depot
80256-02 17.01.2003 , 10.15
- 02 *Vervaldatum*
17.01.2013
- 03 *Naam van de deposant*
Esschert Design BV
- 04 *Adres (straat en nummer) van de deposant*
Euregioweg 225
- 05 *Postcode, plaats en land van de deposant*
7532 SM Enschede,
Nederland
- 08 *Afbeelding van de tekening of het model*
ZIE AFBEELDING(EN)

- 11 *Vermelding van het voortbrengsel gevolgd door de aanduiding van de klasse(n) en onderklasse(n)*
Bijenkorf (kl 30-02).
- 14 *Vermelding van de naam van de werkelijke ontwerper van de tekening*
MOSTERD Arend
- 18 *Dagtekening van de aanvraag van de vernieuwing*
02.07.2007



- 01 *Inschrijvingsnummer*
35797-03
Nummer en dagtekening (dag en uur) van het depot
80256-03 17.01.2003 , 10.15
- 02 *Vervaldatum*
17.01.2013
- 03 *Naam van de deposant*
Esschert Design BV
- 04 *Adres (straat en nummer) van de deposant*
Euregioweg 225
- 05 *Postcode, plaats en land van de deposant*
7532 SM Enschede,
Nederland
- 08 *Afbeelding van de tekening of het model*
ZIE AFBEELDING(EN)
- 11 *Vermelding van het voortbrengsel gevolgd door de aanduiding van de klasse(n) en onderklasse(n)*
Nestkast (kl 30-02).
- 14 *Vermelding van de naam van de werkelijke ontwerper van de tekening*
MOSTERD Arend
- 18 *Dagtekening van de aanvraag van de vernieuwing*
02.07.2007

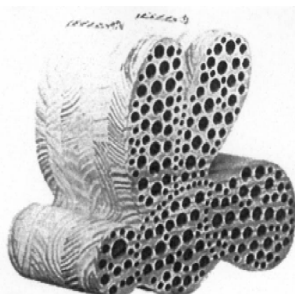

- 01 *Inschrijvingsnummer*
35797-04

- Nummer en dagtekening (dag en uur) van het depot*
80256-04 17.01.2003 , 10.15
- 02 *Vervaldatum*
17.01.2013
- 03 *Naam van de deposant*
Esschert Design BV
- 04 *Adres (straat en nummer) van de deposant*
Euregioweg 225
- 05 *Postcode, plaats en land van de deposant*
7532 SM Enschede,
Nederland
- 08 *Afbeelding van de tekening of het model*
ZIE AFBEELDING(EN)
- 11 *Vermelding van het voortbrengsel gevolgd door de aanduiding van de klasse(n) en onderklasse(n)*
Deurmat (kl 6-11).
- 14 *Vermelding van de naam van de werkelijke ontwerper van de tekening*
MOSTERD Arend
- 18 *Dagtekening van de aanvraag van de vernieuwing*
02.07.2007

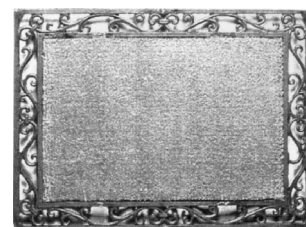

- 01 *Inschrijvingsnummer*
35797-06
Nummer en dagtekening (dag en uur) van het depot
80256-06 17.01.2003 , 10.15
- 02 *Vervaldatum*
17.01.2013
- 03 *Naam van de deposant*
Esschert Design BV
- 04 *Adres (straat en nummer) van de deposant*
Euregioweg 225
- 05 *Postcode, plaats en land van de deposant*
7532 SM Enschede,
Nederland
- 08 *Afbeelding van de tekening of het model*
ZIE AFBEELDING(EN)
- 11 *Vermelding van het voortbrengsel gevolgd door de aanduiding van de klasse(n) en onderklasse(n)*
Vliegenkap (kl 7-01, 06).
- 14 *Vermelding van de naam van de werkelijke ontwerper van de tekening*
MOSTERD Arend
- 18 *Dagtekening van de aanvraag van de vernieuwing*
02.07.2007

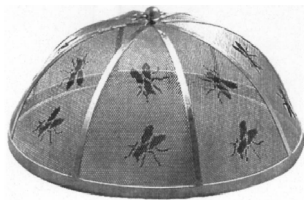

- 01 *Inschrijvingsnummer*
35797-07
Nummer en dagtekening (dag en uur) van het depot
80256-07 17.01.2003 , 10.15
- 02 *Vervaldatum*
17.01.2013
- 03 *Naam van de deposant*
Esschert Design BV
- 04 *Adres (straat en nummer) van de deposant*
Euregioweg 225
- 05 *Postcode, plaats en land van de deposant*
7532 SM Enschede,
Nederland
- 08 *Afbeelding van de tekening of het model*
ZIE AFBEELDING(EN)
- 11 *Vermelding van het voortbrengsel gevolgd door de aanduiding van de klasse(n) en onderklasse(n)*
Vliegenmepper (kl 22-06).
- 14 *Vermelding van de naam van de werkelijke ontwerper van de tekening*
MOSTERD Arend
- 18 *Dagtekening van de aanvraag van de vernieuwing*
02.07.2007



- 01 *Inschrijvingsnummer*
35797-17
Nummer en dagtekening (dag en uur) van het depot
80256-17 17.01.2003 , 10.15
- 02 *Vervaldatum*
17.01.2013
- 03 *Naam van de deposant*
Esschert Design BV
- 04 *Adres (straat en nummer) van de deposant*
Euregioweg 225
- 05 *Postcode, plaats en land van de deposant*
7532 SM Enschede,
Nederland
- 08 *Afbeelding van de tekening of het model*
ZIE AFBEELDING(EN)

- 11 *Vermelding van het voortbrengsel gevolgd door de aanduiding van de klasse(n) en onderklasse(n)*
Schommelzitzje (kl 21-03).
- 14 *Vermelding van de naam van de werkelijke ontwerper van de tekening*
MOSTERD Arend
- 18 *Dagtekening van de aanvraag van de vernieuwing*
02.07.2007



- 01 *Numéro d'enregistrement*
35932-01
Numéro, date et heure du dépôt
80127-01 04.12.2002 , 10.35
- 02 *Date d'échéance*
04.12.2012
- 03 *Nom du déposant*
Monsanto Europe S.A.
- 04 *Adresse (rue et numéro) du déposant*
Avenue de Tervuren 270/272
- 05 *Code postal, localité et pays du déposant*
1150 Bruxelles,
Belgique
- 06 *Nom et adresse du mandataire ou indication de l'adresse postale du déposant*
Office Kirkpatrick S.A.
32, Avenue Wolfers
B-1310 La Hulpe
Belgique.
- 08 *Reproduction du dessin ou modèle*
VOIR REPRODUCTION(S)
- 11 *Indication du produit suivi de la (des) classe(s) et de la (des) sous-classe(s)*
Flacon (cl 9-01, 03).
- 14 *Indication du nom du véritable créateur du dessin ou modèle*
ENGELEN Wim; SMID Hugo
- 18 *Date de réception de la requête du renouvellement*
23.07.2007

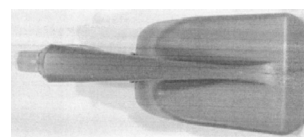
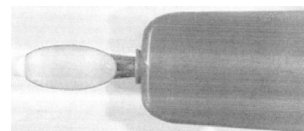
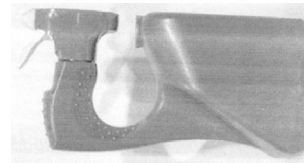
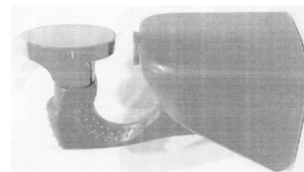
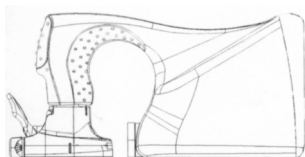
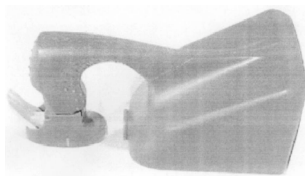

- 01 *Numéro d'enregistrement*
35932-02
Numéro, date et heure du dépôt
80127-02 04.12.2002 , 10.35
- 02 *Date d'échéance*
04.12.2012
- 03 *Nom du déposant*
Monsanto Europe S.A.
- 04 *Adresse (rue et numéro) du déposant*
Avenue de Tervuren 270/272
- 05 *Code postal, localité et pays du déposant*
1150 Bruxelles,
Belgique
- 06 *Nom et adresse du mandataire ou indication de l'adresse postale du déposant*
Office Kirkpatrick S.A.
32, Avenue Wolfers
B-1310 La Hulpe
Belgique.
- 08 *Reproduction du dessin ou modèle*
VOIR REPRODUCTION(S)
- 11 *Indication du produit suivi de la (des) classe(s) et de la (des) sous-classe(s)*
Flacon (cl 9-01, 03).
- 14 *Indication du nom du véritable créateur du dessin ou modèle*
ENGELEN Wim; HUGO Smid
- 18 *Date de réception de la requête du renouvellement*
23.07.2007

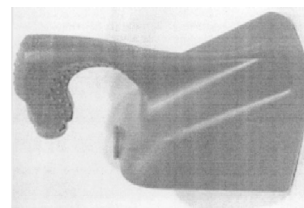

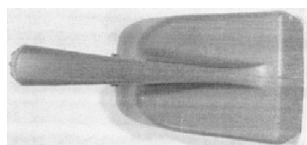
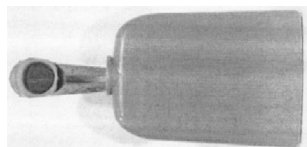
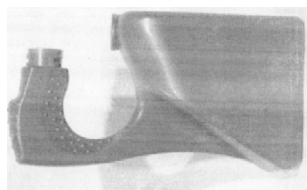
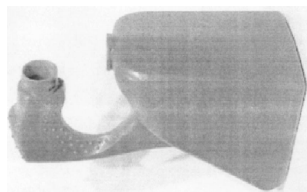
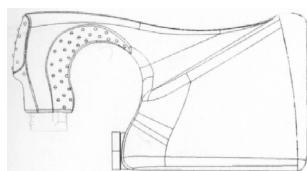

01 Numéro d'enregistrement
35932-03

Numéro, date et heure du dépôt
80127-03 04.12.2002 , 10.35

02 Date d'échéance
04.12.2012

03 Nom du déposant
Monsanto Europe S.A.

04 Adresse (rue et numéro) du déposant
Avenue de Tervuren 270/272

05 Code postal, localité et pays du déposant
1150 Bruxelles,
Belgique

06 Nom et adresse du mandataire ou indication
de l'adresse postale du déposant
Office Kirkpatrick S.A.
32, Avenue Wolfers
B-1310 La Hulpe
Belgique.

08 Reproduction du dessin ou modèle
VOIR REPRODUCTION(S)

11 Indication du produit suivi de la (des)
classe(s) et de la (des) sous-classe(s)
Flacon (cl 9-01, 03).

14 Indication du nom du véritable créateur du
dessin ou modèle
ENGELLEN Wim; HUGO Smid

18 Date de réception de la requête du renouvel-
lement
23.07.2007

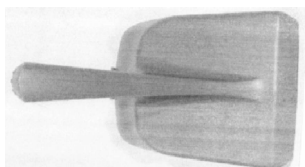
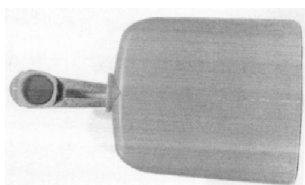
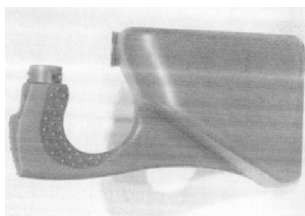
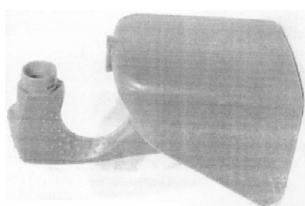
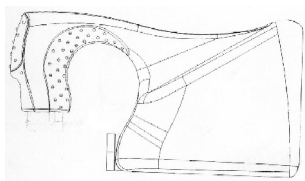
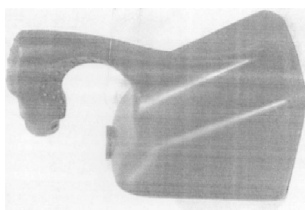

01 Numéro d'enregistrement
35932-04

Numéro, date et heure du dépôt
80127-04 04.12.2002 , 10.35

02 Date d'échéance
04.12.2012

03 Nom du déposant
Monsanto Europe S.A.

04 Adresse (rue et numéro) du déposant
Avenue de Tervuren 270/272

05 Code postal, localité et pays du déposant
1150 Bruxelles,
Belgique

06 Nom et adresse du mandataire ou indication
de l'adresse postale du déposant
Office Kirkpatrick S.A.
32, Avenue Wolfers

B-1310 La Hulpe
Belgique.

08 Reproduction du dessin ou modèle
VOIR REPRODUCTION(S)

11 Indication du produit suivi de la (des)
classe(s) et de la (des) sous-classe(s)
Flacon (cl 9-01, 03).

14 Indication du nom du véritable créateur du
dessin ou modèle
ENGELLEN Wim; HUGO Smid

18 Date de réception de la requête du renouvel-
lement
23.07.2007

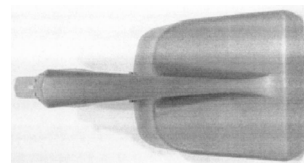
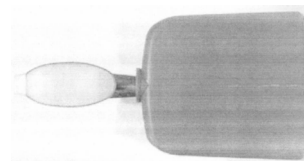
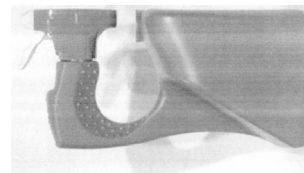
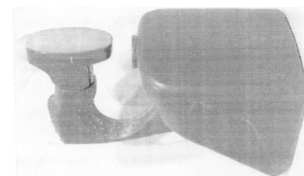
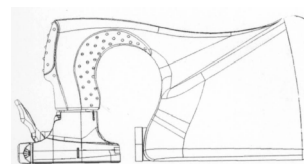
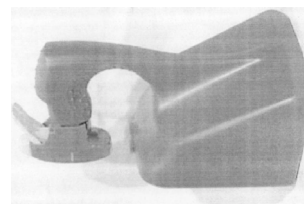

#@mmpp 5768





Rubriek VIII Rubrique VIII

Beneluxdepots waarbij wijzigingen van de inschrijving van de tekening of het model in het register werden aangetekend (regel 3.1 van het Uitvoeringsreglement).

Dépôts Benelux auprès desquels sont enregistrées au registre des modifications de l'enregistrement du dessin ou modèle (règle 3.1 du Règlement d'exécution).

- 01 Overdrachten
- 02 Licenties
- 03 Pandrechten
- 04 Beslagleggingen
- 05 Doorhalen van licenties, pand, beslag
- 06 Adreswijzigingen (houder)
- 07 Naamswijzigingen (houder)
- 08
 - a Wijzigingen van correspondentie-adres
 - b Aanstelling of wijziging van gemachtigde
 - c Naams- en adreswijzigingen van gemachtigde
 - d Naams- of adreswijzigingen van gemachtigde
- 09 Naams- en adreswijzigingen (houder)
- 10 Verbeteringen van schrijffouten
- 11 Overige verbeteringen

N.B - De na de tekst van een wijziging voorkomende aanduiding betreft een interne codering.
 - Indien na de datum van aantekening de aanduidingen (1), (2), enz. voorkomen betekent dit dat bij de registraties gelijktijdig meerdere wijzigingen zijn aangetekend. Tevens geven deze aanduidingen de volgorde der wijzigingen aan.

- 01 Cessions
- 02 Licences
- 03 Droits de gage
- 04 Saisies
- 05 Radiation de licences, gages, saisies
- 06 Changement d'adresse (titulaire)
- 07 Changement de nom (titulaire)
- 08
 - a Changements d'adresse de correspondance
 - b Institution ou changement de mandataire
 - c Changements de nom et d'adresse du mandataire
 - d Changements de nom ou d'adresse du mandataire
- 09 Changement de nom et d'adresse (titulaire)
- 10 Corrections d'erreurs de plume
- 11 Autre rectifications

N.B - L'indication qui pourrait figurer après le texte d'une modification est un code interne.
 - Si les indications (1), (2), etc. devaient figurer après la date de notification, cela signifie qu'il y a plusieurs modifications qui sont notifiées simultanément. Ces indications font également apparaître le rang des modifications.



1 OVERDRACHTEN CESSIONS

17776-00, 19471-00

Cession à:

Wardle Storeys Limited
Grove Mill
Earby, Barnoldswick BB18 6UT,
Grande-Bretagne

(2) cfr. mut. 00004
(3) cfr. mut. 00005
(4) cfr. mut. 00006
(5) cfr. mut. 00007

00003-002;

Enregistré: 23.01.2007 (1)

17776-00, 19471-00

Cession à:

Bernard Wardle and Company Limited

Grove Mill
Earby, Barnoldswick BB18 6UT,
Grande-Bretagne

(1) cfr. mut. 00003
(3) cfr. mut. 00005
(4) cfr. mut. 00006
(5) cfr. mut. 00007

00004-002;

Enregistré: 23.01.2007 (2)

17776-00, 19471-00

Cession à:

Wardle Storeys (Group) Limited
Grove Mill
Earby, Barnoldswick BB18 6UT,
Grande-Bretagne

(1) cfr. mut. 00003
(2) cfr. mut. 00004
(4) cfr. mut. 00006
(5) cfr. mut. 00007

00005-002;

Enregistré: 23.01.2007 (3)

17776-00, 19471-00

Cession à:

Wardle Storeys (Holdings) Limited
Grove Mill

Earby, Barnoldswick BB18 6UT,
Grande-Bretagne

(1) cfr. mut. 00003
(2) cfr. mut. 00004
(3) cfr. mut. 00005
(5) cfr. mut. 00007

00006-002;

Enregistré: 23.01.2007 (4)

17776-00, 19471-00

Cession à:

Wardle Storeys (Earby) Limited
Grove Mill
Earby, Barnoldswick BB18 6UT,
Grande-Bretagne

(1) cfr. mut. 00003
(2) cfr. mut. 00004
(3) cfr. mut. 00005
(4) cfr. mut. 00006

00007-002;

Enregistré: 23.01.2007 (5)

16353-00

Overgegaan aan:

Koipe Corporación, S.L.
Plaza Julio Caro Baroja 2
20018 San Sebastián, Guipúzcoa,
Spanje

00023-001;

Aangetekend: 05.06.2007

33175-00

Overgegaan aan:

THE O-COMPANY N.V.
Watertorenstraat 58
5038 NW Tilburg,
Nederland

00024-001;

Aangetekend: 04.06.2007

27248-01/27248-03

Overgegaan aan:

Reckitt Benckiser Healthcare (UK)
Limited
103-105 Bath Road
Slough, Berkshire SL1 3UH,
Groot-Brittannië

00025-003;

Aangetekend: 01.06.2007

36675-00

Overgegaan aan:

Vogel's Holding B.V.
Hondsruglaan 93
5628 DB Eindhoven,
Nederland

00026-001;

Aangetekend: 19.06.2007

26038-00, 35378-00

Overgegaan aan:

Ridam Dienstencentrum B.V.
Strijkviertel 47
3454 PJ De Meern,
Nederland

00028-002;

Aangetekend: 09.07.2007

31570-01/31570-04

Cession à:

N & W GLOBAL VENDING GROUP
S.R.L.
Via Roma 24
24030 Valbrembo, Bergamo,
Italie

(2) cfr. mut. 30025

00035-004;

Enregistré: 29.06.2006 (1)

3 PANDRECHTEN DROITS DE GAGE

24738-01/24738-07, 24815-00

In pand gegeven aan:

BARCLAYS BANK PLC
1 Churchill Place
London E14 5HP,
Groot-Brittannië

11002-008;

Aangetekend: 20.10.2006

5 DOORHALEN VAN LICENTIES, PAND, BESLAG RADIATIONS DE LICEN- CES, GAGES, SAISIES

24738-01/24738-07, 24815-00

Doorhaling van het pandrecht verleend aan:

ABN AMRO Bank N.V.
Gustav Mahlerlaan 10
1082 PP Amsterdam,
Nederland

13001-008;

Aangetekend: 20.10.2006

6 ADRESWIJZIGINGEN CHANGEMENTS D'ADRESSE

35300-01/35300-10

Adres gewijzigd in:

Sportlaan 16
3299 XG Maasdam,

20020-010;

Aangetekend: 01.06.2007

36882-01/36882-08

Adres van "J.M.P. Koenders" gewijzigd in:

Schout Dicbierlaan 17
5237 SL 's-Hertogenbosch,

20022-008;

Aangetekend: 08.06.2007

28766-00

Adres gewijzigd in:

Hoornse Hop 10
8321 WX Urk,

20023-001;

Aangetekend: 25.06.2007

30705-00

Adres gewijzigd in:

Hessenweg 25
7722 PH Dalfsen,

20025-001;

Aangetekend: 26.06.2007

37026-01/37026-10, 37032-01/37032-21

Adres gewijzigd in:

HongWu Road
Anhui, Mingguang,

20026-031;

Aangetekend: 13.07.2007

36558-00, 36883-00

Adres gewijzigd in:

Bredaseweg 185
4872 LA Etten-Leur,

20027-002;

Aangetekend: 17.07.2007

15582-00, 36516-00

Adres gewijzigd in:

Nieuwstraat 78 B
B-2260 Westerlo,

20028-002;

Aangetekend: 28.06.2007

34735-01/34735-04

Changement d'adresse en:

West Touhy Avenue 5800
Niles, IL 60714-4608,

20029-004;

Enregistré: 23.07.2007

**18264-00, 22914-00, 29924-00,
30126-01/30126-04, 30127-00, 30330-
01/30330-02, 30760-00, 30765-01/
30765-35, 31123-00, 31127-00, 31130-
01/31130-02, 31131-01/31131-05,
32317-01/ 32317-02, 32424-01/32424-
02, 32731-01/32731-15, 32878-00,
33020-00, 33151-01/33151-08, 33220-
00, 33278-01/33278-02, 33522-00,
33639-00, 33826-01/33826-10, 34134-
01/34134-03, 34475-00**

Adres gewijzigd in:

Siriusdreef 14
2132 WT Hoofddorp,

20044-103;

Aangetekend: 14.11.2006

7 NAAMSWIJZIGINGEN CHANGEMENTS DE NOM

28392-00

Changement de nom en:

Seiko Kabushiki Kaisha, t/a Seiko
Corporation

30018-001;

Enregistré: 25.06.2007

31570-01/31570-04

Changement de nom en:

N & W GLOBAL VENDING S.P.A.

(1) cfr. mut. 00035

30025-004;

Enregistré: 29.06.2006 (2)

8b AANSTELLING OF WIJ- ZIGING VAN GEMACHTIGDE INSTITUTION OU CHAN- GEMENT DE MANDA- TAIRE

**18264-00, 22914-00, 29924-00,
30126-01/30126-04, 30127-00, 30330-
01/30330-02, 30760-00, 30765-01/
30765-35, 31123-00, 31127-00, 31130-
01/31130-02, 31131-01/31131-05,
32317-01/ 32317-02, 32424-01/32424-
02, 32731-01/32731-15, 32878-00,
33020-00, 33151-01/33151-08, 33220-
00, 33278-01/33278-02, 33522-00,
33639-00, 33826-01/33826-10, 34134-
01/34134-03, 34475-00**

Aanstelling of wijziging van gemachtigde:

Merkenbureau Knijff & Partners B.V.
Leeuwenveldseweg 12
1382 LX Weesp
Nederland.

41012-103;

Aangetekend: 16.01.2007

35217-00

Institution ou changement de mandataire:

Bureau Gevers S.A.
Holidaystraat 5
B-1831 Diegem
Belgique.

41063-001;

Enregistré: 18.04.2007

35953-01/35953-05

Aanstelling of wijziging van gemachtigde:

Nederlandsch Octrooibureau
J.W. Frisolaan 13
2517 JS 's-Gravenhage
Nederland.

41074-005;

Aangetekend: 08.05.2007

23308-01/23308-19

<p><i>Institution ou changement de mandataire:</i> OFFICE PARETTE (FRED MAES) Avenue Gabrielle Petit 2 B-7940 Brugelette Belgique.</p> <p>41076-019;</p> <p>Enregistré: 14.05.2007</p>	<p>2514 BB 's-Gravenhage Nederland.</p> <p>41094-001;</p> <p>Aangetekend: 08.06.2007</p>	<p>Enregistré: 25.06.2007</p>
<p>34201-01/34201-02, 34621-01/34621-02</p> <p><i>Institution ou changement de mandataire:</i> OFFICE PARETTE (FRED MAES) Avenue Gabrielle Petit 2 B-7940 Brugelette Belgique.</p> <p>41077-004;</p> <p>Enregistré: 14.05.2007</p>	<p>34620-00, 34625-00</p> <p><i>Aanstelling of wijziging van gemachtigde:</i> Merkenbureau Bouma B.V. Postbus 30177 3001 DD Rotterdam Nederland.</p> <p>41096-002;</p> <p>Aangetekend: 14.06.2007</p>	<p>22701-00</p> <p><i>Institution ou changement de mandataire:</i> OFFICE PARETTE (FRED MAES) Avenue Gabrielle Petit 2 B-7940 Brugelette Belgique.</p> <p>41101-001;</p> <p>Enregistré: 25.06.2007</p>
<p>34197-00</p> <p><i>Institution ou changement de mandataire:</i> PRONOVEM MARKS SA Avenue Josse Goffinlaan 158 B-1082 Bruxelles Belgique.</p> <p>41079-001;</p> <p>Enregistré: 16.05.2007</p>	<p>36675-00</p> <p><i>Aanstelling of wijziging van gemachtigde:</i> Algemeen Octrooi- en Merkenbureau John F. Kennedylaan 2 5612 AB Eindhoven Nederland.</p> <p>41097-001;</p> <p>Aangetekend: 19.06.2007</p>	<p>34496-01/34496-03</p> <p><i>Institution ou changement de mandataire:</i> Dennemeyer & Associates SA 55 rue des Bruyères L-1274 Howald Luxembourg.</p> <p>41103-003;</p> <p>Enregistré: 22.06.2007</p>
<p>28739-01/28739-02</p> <p><i>Institution ou changement de mandataire:</i> OFFICE PARETTE (FRED MAES) Avenue Gabrielle Petit 2 B-7940 Brugelette Belgique.</p> <p>41086-002;</p> <p>Enregistré: 05.06.2007</p>	<p>28483-01/28483-04</p> <p><i>Institution ou changement de mandataire:</i> Office Hanssens S.p.r.l. 40, square Marie-Louise, Boîte 19 B-1000 Bruxelles Belgique.</p> <p>41098-004;</p> <p>Enregistré: 21.06.2007</p>	<p>36601-00</p> <p><i>Aanstelling of wijziging van gemachtigde:</i> Merkenbureau Hendriks & Co. BV Postbus 379 1400 AJ Bussum Nederland.</p> <p>41104-001;</p> <p>Aangetekend: 26.06.2007</p>
<p>28979-01/28979-19</p> <p><i>Institution ou changement de mandataire:</i> OFFICE PARETTE (FRED MAES) Avenue Gabrielle Petit 2 B-7940 Brugelette Belgique.</p> <p>41089-019;</p> <p>Enregistré: 05.06.2007</p>	<p>34809-01/34809-03</p> <p><i>Institution ou changement de mandataire:</i> OFFICE PARETTE (FRED MAES) Avenue Gabrielle Petit 2 B-7940 Brugelette Belgique.</p> <p>41099-003;</p> <p>Enregistré: 25.06.2007</p>	<p>34773-00</p> <p><i>Aanstelling of wijziging van gemachtigde:</i> PRONOVEM MARKS SA Avenue Josse Goffinlaan 158 B-1082 Bruxelles Belgique.</p> <p>41107-001;</p> <p>Aangetekend: 04.07.2007</p>
<p>22660-00</p> <p><i>Aanstelling of wijziging van gemachtigde:</i> Octrooibureau Vriesendorp & Gaade B.V. Dr. Kuiperstraat 6</p>	<p>35486-01/35486-06</p> <p><i>Institution ou changement de mandataire:</i> OFFICE PARETTE (FRED MAES) Avenue Gabrielle Petit 2 B-7940 Brugelette Belgique.</p> <p>41100-006;</p>	<p>35093-00</p> <p><i>Aanstelling of wijziging van gemachtigde:</i> VEREENIGDE Johan de Wittlaan 7 2517 JR Den Haag Nederland.</p> <p>41108-001;</p> <p>Aangetekend: 25.06.2007</p>
		<p>26038-00, 35378-00</p>

Aanstelling of wijziging van gemachtigde:
Shield Mark B.V.
Overschiestraat 61
1062 XD Amsterdam
Nederland.

41109-002;

Aangetekend: 09.07.2007

29242-00

Aanstelling of wijziging van gemachtigde:
drs J.L. Lobatto
Else Mauhslaan 37
2597 HA Den Haag
Nederland.

41110-001;

Aangetekend: 16.07.2007

34591-00

Aanstelling of wijziging van gemachtigde:
Nederlandsch Octroobureau
J.W. Frisolaan 13
2517 JS 's-Gravenhage
Nederland.

41112-001;

Aangetekend: 13.07.2007

28887-01/28887-02

Institution ou changement de mandataire:
Bureau Gevers S.A.
Holidaystraat 5
B-1831 Diegem
Belgique.

41113-002;

Enregistré: 10.07.2007

35144-01/35144-02

Institution ou changement de mandataire:
Bureau Gevers S.A.
Holidaystraat 5
B-1831 Diegem
Belgique.

41114-002;

Enregistré: 10.07.2007

16519-01/16519-03

Institution ou changement de mandataire:
Bureau Gevers S.A.
Holidaystraat 5

B-1831 Diegem
Belgique.

41115-003;

Enregistré: 10.07.2007

35008-01/35008-07

Institution ou changement de mandataire:
Bureau Gevers S.A.
Holidaystraat 5
B-1831 Diegem
Belgique.

41116-007;

Enregistré: 10.07.2007

28732-00

Institution ou changement de mandataire:
Dennemeyer & Associates SA
55 rue des Bruyères
L-1274 Howald
Luxembourg.

41118-001;

Enregistré: 17.07.2007

28902-00

Institution ou changement de mandataire:
OFFICE PARETTE (FRED MAES)
Avenue Gabrielle Petit 2
B-7940 Brugelette
Belgique.

41120-001;

Enregistré: 23.07.2007

35305-00

Institution ou changement de mandataire:
OFFICE PARETTE (FRED MAES)
Avenue Gabrielle Petit 2
B-7940 Brugelette
Belgique.

41121-001;

Enregistré: 23.07.2007

31570-01/31570-04

Institution ou changement de mandataire:
Dennemeyer & Associates SA
55 rue des Bruyères
L-1274 Howald
Luxembourg.

41125-004;

Enregistré: 29.06.2006

8d
 NAAMS- OF ADRESWIJ-
 ZIGING VAN
 GEMACHTIGDE
 CHANGEMENTS DE
 NOM OU D'ADRESSE
 DU MANDATAIRE

21277-00, 26577-01/26577-02, 27655-01/27655-02, 28942-01/ 28942-05, 29399-00, 32111-01/32111-04, 34454-01/34454-02, 34584-01/34584-02, 34938-00, 35242-00, 35584-00, 35738-00, 36257-00

Naam of adres van de gemachtigde gewijzigd in:

49004-024;

Aangetekend: 13.07.2007

9
 NAAMS- EN ADRESWIJ-
 ZIGINGEN
 CHANGEMENTS DE
 NOM ET D'ADRESSE

34779-00, 34880-01/34880-07, 35193-00

Naam en adres gewijzigd in:

DW Holding B.V.
 Middellandse Zee 9
 3446 CG Woerden,

60004-009;

Aangetekend: 20.06.2007

30076-01/30076-02

Naam en adres gewijzigd in:

CITIZEN HOLDINGS CO., LTD.
 1-12, Tanashicho 6-chome
 Nishitokyo-shi, Tokyo 188-8511,

60005-002;

Aangetekend: 05.07.2007

11
 OVERIGE VERBETERIN-
 GEN
 AUTRES RECTIFICA-
 TIONS

22152-01

Adres van de gemachtigde verbeterd in:

Hoofllaan 40 A
 1401 EE Bussum,
 Nederland

(zie aanstelling of wijziging van gemachtigde 41229, 05-12-2006, publicatie 07-2007).

80009-001;

Aangetekend: 31.07.2007

37275-00

Correctie:

Inschrijvingsnummer 34888-00 werd per abuis toegekend in publicatie 05/2003, zie inschrijvingsnummer 37275-00.

80010-001;

Aangetekend: 21.08.2007

#@mmp 414



Rubriek XIII Rubrique XIII

Internationale inschrijvingen waarbij zijn aangetekend: (regel 3.2, lid 3 van het Uitvoeringsreglement).

- a Nietigverklaring;
- b Vervallen verklaring;
- c Licentieverlening;
- d Pandrecht;
- e Beslaglegging;
- f Doorhaling der licentieverlening, pand, beslag.

Enregistrements internationaux auprès desquels sont enregistrés: (règle 3.2, alinéa 3 du Règlement d'exécution).

- a Des décisions d'annulation;
- b Des décisions d'extinction;
- c Des licences;
- d Gages;
- e Saisies;
- f Des radiations de licence, gages, saisies.



13d
DOORHALING DER LICEN-
TIEVERLENING
RADIATIONS DE LICENCE

012674, 018752, 024545, 042768

Hypromat Belgium, société anonyme
Nieuvevaart 5
9000 Gent,
Belgique

19001-004;

Enregistré: 19.03.2007



Index:

Gemachtigden
Mandataires

Symbolen/Symboles

..... 116

A

Algemeen Octrooi- en Merkenbureau

John F. Kennedylaan 2
5612 AB Eindhoven
Nederland.

.....37, 40, 41, 80, 95, 117

M.F.J. Bockstael N.V.

Arenbergstraat 13
B-2000 Antwerpen
België.

.....67

Antwerps Octrooi- en Merkenbureau

B

Bureau Gevers N.V.

Holidaystraat 5
B-1831 Diegem
België.

.....23, 64, 72, 73, 79, 80

Bureau Gevers S.A.

Holidaystraat 5
B-1831 Diegem
Belgique.

32, 33, 34, 39, 46, 56, 63, 66, 67, 68, 69, 70, 74, 75, 76, 116, 118

C

CABINET BEDE S.A.

Boulevard General Wahis 15
1030 Bruxelles

Belgique.

.....62, 63

D

De Merkplaats bv

Postbus 10737
1001 ES Amsterdam
Nederland.

.....108

De Vries & Metman B.V.

Overschiestraat 180
1062 XK Amsterdam
Nederland.

.....94, 95

L-1274 Howald

Luxembourg.

..... 103, 117, 118

drs J.L. Lobatto

Else Mauhsiaan 37
2597 HA Den Haag
Nederland.

..... 118

Denнемeyer & Associates SA

55 rue des Bruyères



E

Elzas Noordzij B.V. De Lairessestraat 159 1075 HK Amsterdam	Nederland.32, 33, 35, 50, 51, 52, 53, 54, 55, 72
--	--

F

Freshfields Bruckhaus Deringer Strawinskyalaan 10 1077 XZ Amsterdam	Nederland.80
--	------------------------------

H

Haagsch Octrooibureau Breitnerlaan 146 2596 HG 's-Gravenhage	Nederland.32, 106
---	-----------------------------------

K

K.O.B. N.V. Kennedypark 31c B-8500 Kortrijk	België.23, 31
--	-------------------------------

M

Merkenbureau Bouma B.V. Postbus 30177 3001 DD Rotterdam Nederland.117	Nederland.37, 116 mr Joost Kappers Langedijk 1 8463 NP Rotshaule Nederland.21
Merkenbureau Hendriks & Co. BV Postbus 379 1400 AJ Bussum Nederland.117	Mr. F.C.J. Baten Eendenven 12 5646 JN Eindhoven Nederland.16, 17
Merkenbureau Knijff & Partners B.V. Leeuwenveldseweg 12 1382 LX Weesp	

N

Nederlandsch Octrooibureau J.W. Frisolaan 13 2517 JS 's-Gravenhage Nederland. 35, 36, 116, 118 Novagraaf Nederland B.V. Hogehilweg 3 1101 CA Amsterdam-Zuidoost
---	---

Nederland.28, 46

O

Octrooibureau Vriesendorp & Gaade B.V.
 Dr. Kuiperstraat 6
 2514 BB 's-Gravenhage
 Nederland.

.....73, 117

Office Ernest T. FREYLINGER S.A.
 234 route d'Arlon
 L-8010 Strassen
 Luxembourg.

.....22

Office Hanssens S.p.r.l.
 40, square Marie-Louise, Boîte 19
 B-1000 Bruxelles
 Belgique.

.....117

Office Kirkpatrick S.A.

32, Avenue Wolfers
B-1310 La Hulpe
Belgique.

..... 38, 67, 110, 111

OFFICE PARETTE (FRED MAES)

Avenue Gabrielle Petit 2
B-7940 Brugelette
België.

30, 40, 42, 43, 44, 45, 46, 47, 48, 49, 56, 57, 58, 59, 60, 61, 62,

70, 71, 78, 81, 93, 96, 97, 98, 99, 100, 101, 102

OFFICE PARETTE (FRED MAES)

Avenue Gabrielle Petit 2
B-7940 Brugelette
Belgique.

30, 65, 66, 82, 83, 84, 85, 86, 87, 88, 89, 90, 91, 92, 93, 117, 118

P

PRONOVEM MARKS SA
 Avenue Josse Goffinlaan 158
 B-1082 Bruxelles

Belgique.

.....24, 117

S

Shield Mark B.V.
 Overschiestraat 61
 1062 XD Amsterdam

Nederland.

..... 23, 64, 118

V

VEREENIGDE
 Johan de Wittlaan 7
 2517 JR Den Haag

Nederland.

.....36, 42, 63, 82, 102, 104, 105, 106, 107, 108, 117



Index:

Deposanten Déposants

A

Andreas Gerardus Maria Ter Heerdt	13	Arwem S.A.	22
Armon Ltd	94, 95	ASBL des Commerçants de Cora La Louvière-Châtelineau ...	14

B

Bang & Olufsen a/s	34	BLACK & DECKER INC., Delaware corporation	38
Basil B.V.	102	Black & Decker Inc., Delaware corporation	95
Bavaria N.V.	28	Braunschweiger Metallverpackungsgesellschaft mbH	70
Bergbanket B.V.	30	Brother Industries, Ltd.	56, 57
BETAFENCE NV	31	B.V. Meubelindustrie Het Anker	24
Beter Bed Holding N.V.	16, 17		

C

Campina Nederland Holding B.V.	37	Corrugated Products Limited	33
COLGATE-PALMOLIVE COMPANY, Delaware corporation	74		

D

Dart Industries Inc., Delaware corporation	67, 68, 69	De Vlamboog B.V.	32
DCA Design International Limited 82, 83, 84, 85, 86, 87, 88, 89, 90, 91, 92		DRIESSEN Johan	67
DeLaval Holding AB	42	Dutch Ophthalmic Research Center B.V.	106
DELEN Heidi	12	DYSON LIMITED	65, 66

E

EBEMA N.V.	13
Elisabeth Catharina Josephine Compen-Donders	13
Esschert Design BV	109, 110



F

Fahrzeugelektrik F. Aspöck GmbH & Co. KG62	FINMAR PTY LTD46
FAN Ben22	Fossil, Inc., Delaware corporation93

G

GlaxoSmithKline Consumer Healthcare GmbH & Co. KG66	Graham William Parker46
Goedele Pyncket24	Guido VAN LOO23

H

HAAS Antonius Gijsbertus Everardus21	H.J. Heinz Company30
Henkel Kommanditgesellschaft auf Aktien78, 81, 96, 97	HONDA ACCESS CORPORATION103
HÉROS Robert26	

I

Ingmar Boekhout75	
-------------------------	--

J

JONGERIUS Isabelle M.16	
------------------------------	--

K

KABUSHIKI KAISHA TEC40, 41	Kimberly-Clark Worldwide, Inc., Delaware corporation75, 76
KAYNAK Cherine12	KISS Arpad Jozsef81
Kijlstra B.V.32	Kito Corporation80

L

Les Fournisseurs Brevetés de la Cour de Belgique Asbl23	l'Etat du Delaware33
Linak A/S107, 108	Luit van der Helm25
Litton Systems, Inc., société organisée et existant sous les lois de	

M

MAHABIR Anielkoemar	18, 19, 20, 21	Michelin Recherche et Technique S.A.	92
Mark Meerdink h.o.d.n. Winoldi	18	Michel John Lunn	50, 56
MARQUANT Simon	12	Mitsubishi Denki Kabushiki Kaisha	30
Mars, Incorporated, Delaware corporation	80	Mobrero B.V.	35, 36
Max Co., Ltd.	70, 71	MODULAR LIGHTING INSTRUMENTS, naamloze vennootschap	72, 79, 80
MeadWestvaco Packaging Systems LLC, Delaware corporation	37	Monsanto Europe S.A.	110, 111
MEIJER Eric J.	77, 78		

N

NEC CORPORATION	71	Nico BROERTJES	31
NEUT Roland	12		

O

OOSTLANDER Marinus A., Vicarye 3, 6932 DA Westervoort ..	41
--	----

P

Perstorp AB	35	Promotional Products and Printing BV	22
Pharus BV	64	PULLES Hans	15
Piet SPRENKELS	30		

R

RABE Peter Erwin	22	Richard Berkenhagen	13
Remia C.V.	36	R.M. Evers Holding b.v.	17

S

SAM-SIN Jacques Wilhelminade 53, 1421 AB Uithoorn	16	SIT DESIGN B.V.	105
Schaubroeck N.V.	74	Skandia B.V.	104, 105
SCHWAN'S FOOD MANUFACTURING, INC., Minnesota corporation	63	Société de Technologie Michelin, société anonyme 23, rue Breschet, 63000 Clermont-Ferrand, Frankrijk	92
S.C. Johnson & Son, Inc., Wisconsin corporation	67	Sony Ericsson Mobile Communications AB	63
Seiko Epson Corporation	57, 58, 59, 60, 61	Steenfabriek de Waalwaard B.V.	108
Sie Bwan Hong	24	Stenman Holland B.V.	82

Studiebureel Boucherie cvba23 Swedish Match Lighters B.V.106

T

THE PROCTER & GAMBLE COMPANY, Ohio corporation 38, 39 THE WELLCOME FOUNDATION LIMITED32
THE TOPPS COMPANY, INC., Delaware corporation64

U

United Parcel Services of America, Inc., Delaware corporation . 98, 99, 100, 101, 102

V

VAN ASPEREN Pieterella25 Vertu Ltd93

W

Westermann KG73 W. Th. Zandstra b.v.31

X

XEROX CORPORATION, New York corporation 50, 51, 52, 53, 54, 55

Y

Yazaki Corporation40, 42, 43, 44, 45, 46, 47, 48, 49



Index:

Klassen en onderklassen Classes et sous-classes

01

01-01 22, 30, 63, 80

02

02-03 24, 32 02-99 39

02-04 25

03

03-01 23, 24 03-03 46

04

04-02 66

06

06-01 13, 16, 21, 24, 25, 50, 56, 105, 107, 108 06-09 13, 16, 17

06-03 50, 56, 75, 107, 108 06-10 46

06-05 50, 56 06-11 109

06-06 18, 107, 108

07

07-01 22, 68, 69, 70, 109 07-07 33

07-06 36, 109 07-99 36, 106

08

08-01 38, 95 08-05 82



08-06	82	08-08	67
-------------	----	-------------	----

09

09-01	28, 30, 64, 74, 78, 81, 110, 111	09-05	63, 104, 105
09-03	35, 37, 38, 63, 64, 67, 70, 71, 74, 78, 81, 110, 111	09-07	28, 37, 81
09-04	102	09-09	41, 73

10

10-02	93	10-07	93
-------------	----	-------------	----

11

11-01	12	11-02	30, 35, 36
-------------	----	-------------	------------

12

12-02	17	12-15	92
12-05	12, 80	12-16	103
12-12	94, 95		

13

13-02	93	13-03	40, 42, 43, 44, 45, 46, 47, 48, 49, 107, 108
-------------	----	-------------	--

14

14-01	34	14-03	63, 72
14-02	50, 51, 52, 53, 54, 55, 56, 57, 58, 59, 60, 61, 62, 98, 99, 100, 101, 102	14-99	30

15

15-02	107, 108	15-05	65, 66
15-03	42	15-09	38, 95

16

16-0350, 51, 52, 53, 54, 55, 56, 57, 58, 59, 60, 61, 62

18

18-0140, 41 18-0250, 51, 52, 53, 54, 55, 56, 57, 58, 59, 60, 61, 62

19

19-0271 19-0830

20

20-0216 20-0391, 92

21

21-0113, 24, 31 21-03110
21-0231

22

22-06110

23

23-0123, 33 23-0467, 96, 97
23-0218, 19, 20, 21, 36, 77, 78, 96, 97

24

24-0275, 76, 82, 83, 84, 85, 86, 87, 88, 89, 90, 91, 106

25

25-01	14, 31, 32, 67, 108	25-04	15
25-02	14, 32, 46, 67, 108	25-99	67
25-03	15, 23, 74		

26

26-02	33	26-05	22, 24, 72, 73, 79, 80
26-03	23, 79, 80	26-06	13, 62, 63

28

28-01	32
-------------	----

30

30-02	109
-------------	-----

31

31-00	36
-------------	----

99

99-00	13, 14
-------------	--------



Index:

Produits

A

Appareils de télécommunication et de télécommande sans fil, amplificateurs-radios.63, 72
 Appareils d'éclairage public. 23, 79, 80
 Appareils d'enregistrement ou de reproduction de sons ou d'images.34
 Appareils et articles de gymnastique ou de sport.31
 Appareils pour le traitement de l'information. 50, 51, 52, 53, 54, 55, 56, 57, 58, 59, 60, 61, 62, 98, 99, 100, 101, 102
 Appareils pour photocopier ou agrandir. .50, 51, 52, 53, 54, 55, 56, 57, 58, 59, 60, 61, 62

Articles de bureau.71
 Articles de chapellerie.24, 32
 Autres articles d'amusement et de divertissement. 110
 Autres imprimés.30
 Autres outils et instruments. 82
 Autres pièces de mobilier et parties de meubles. .. 18, 107, 108
 Autres récipients de ménage.33
 Autres ustensiles de table.36, 109

B

Bibelots, ornements de table, de dessus de cheminée ou de mur, vases et pots à fleurs. 30, 35, 36
 Bijouterie et joaillerie.12
 Boîtes, cadrans, aiguilles et autres pièces et accessoires d'instruments de mesure, de contrôle ou de signalisation. 93
 Boîtes, caisses, conteneurs, boîtes à conserves. 35, 37, 38, 63, 64, 67, 70, 71, 74, 78, 81, 110, 111

Boulangerie, biscuits, pâtisserie, pâtes et autres produits à base de céréales, chocolats, confiserie, glaces. 22, 30, 63, 80
 Bouteilles, flacons, pots, bonbonnes, récipients munis d'un système à pression. 28, 30, 64, 74, 78, 81, 110, 111
 Brosses et pinceaux de toilette, brosses pour vêtements et brosses à chaussures.66

C

Cageots et paniers.102
 Chariots à main, brouettes.17

Chaussures, bas et chaussettes.25

D

Dispositifs lumineux de véhicules. 13, 62, 63

Divers.13, 14, 30, 36, 39, 67, 106

E

Élévateurs, appareils de levage ou de manutention.12, 80
 Enclos, cages, niches et abris analogues.109

Escaliers, échelles et échafaudages. 15



I

Installations pour la distribution de fluides.	23, 33	Instruments médicaux, instruments et ustensiles de laboratoire.	75, 76, 82, 83, 84, 85, 86, 87, 88, 89, 90, 91, 106
Installations sanitaires.	18, 19, 20, 21, 36, 77, 78, 96, 97		

J

Jeux et jouets.	13, 24, 31
----------------------	------------

L

Lampes, lampadaires, lustres, appliques murales ou de plafond, abat-jour, réflecteurs, lampes pour projecteurs de photographie	ou de cinématographie.	22, 24, 72, 73, 79, 80
---	-----------------------------	------------------------

M

Machines à écrire ou à calculer.	40, 41	Matelas et coussins.	13, 16, 17
Machines agricoles.	42	Matériaux de construction.	14, 31, 32, 67, 108
Machines et appareils pour préparer la nourriture ou les boissons, non compris dans d'autres classes.	36	Matériel de distribution ou de commande d'énergie électrique. 40, 42, 43, 44, 45, 46, 47, 48, 49, 107, 108	
Machines pour laver, nettoyer ou sécher.	65, 66	Matériel d'exposition ou de vente.	16
Machines pour l'impression. 50, 51, 52, 53, 54, 55, 56, 57, 58, 59, 60, 61, 62		Meubles combinés.	50, 56
Machines-outils, machines à abraser, machines de fonderie. 38, 95		Montres et montres-bracelets.	93
Maisons, garages et autres constructions.	15, 23, 74	Moyens de fermeture et accessoires.	28, 37, 81
Malles, valises, serviettes, sacs à main, porte-clés, étuis adaptés à leur contenu, portefeuilles et articles analogues.	23, 24	Moyens de fixation, de soutien ou de montage, non compris dans d'autres classes.	67

O

Outils et instruments servant à forer, à fraiser ou à creuser. 38,	95
--	----

P

Parapluies, parasols, ombrelles et cannes.	46	Pneus, bandages et chaînes antidérapantes pour véhicules. 92	
Parties de construction préfabriquées ou préassemblées. 14, 32, 46, 67, 108		Poignées, boutons et gonds.	82
Parties, équipements et accessoires de véhicules, non compris dans d'autres classes ou sous-classes.	103	Pompes et compresseurs.	107, 108
Pièges, articles pour la destruction d'animaux nuisibles.	110	Poubelles et conteneurs pour ordures et leurs supports. 41, 73	
		Produits pharmaceutiques.	32

R

Rideaux et stores intérieurs.46

S

Sacs, sachets, tubes et capsules. 63, 104, 105

Sièges.13, 16, 21, 24, 25, 50, 56, 105, 107, 108

Signes indicateurs, dispositifs publicitaires.91, 92

T

Tables et meubles semblables.50, 56, 75, 107, 108

Tapis de sol, paillassons et carpettes.109

Torches, lampes et lanternes portatives.33

Transformateurs, redresseurs, piles et accumulateurs.93

V

Vaisselle et verrerie.22, 68, 69, 70, 109

Ventilation et conditionnement d'air. 67, 96, 97

Voitures d'enfant, fauteuils roulants pour infirmes, brancards.

94, 95



Index:

Producten

A

Ander drukwerk.	30	Andere meubelstukken en meubeldelen.	18, 107, 108
Ander gereedschap en instrumenten.	82	Andere vermaak- en ontspanningsartikelen.	110
Ander huishoudgerei.	33	Antislipbanden, -wielbanden en -kettingen voor voertuigen.	92
Ander tafelgerei.	36, 109		

B

Bakkerswaren, biscuits, banketwaren, deegwaren en andere graanproducten, chocolade, suikerwaren, ijs.	22, 30, 63, 80	Boor-, frees- of graafgereedschap en -instrumenten.	38, 95
Bijoutherieën en juwelen.	12	Bouwmaterialen.	14, 31, 32, 67, 108

D

Diversen.	13, 14, 30, 36, 39, 67, 106	Draagbare toortsen, lampen en lantaarns.	33
Dozen, kisten, containers, conservenblikken.	35, 37, 38, 63, 64, 67, 70, 71, 74, 78, 81, 110, 111	Drukmachines.	50, 51, 52, 53, 54, 55, 56, 57, 58, 59, 60, 61, 62

F

Farmaceutische producten.	32		110, 111
Flessen, flacons, potten, mand- en buikflessen, recipiënten, uitgerust met een druksysteem.	28, 30, 64, 74, 78, 81,		

G

Gecombineerde meubelen.	50, 56
Gelijkvormige tafels en meubelen.	50, 56, 75, 107, 108
Gordijnen en jaloezieën.	46
Gymnastiek- of sporttoestellen en -artikelen.	31



H

Handkarren, kruiwagens.	17	Hoofddeksels.	24, 32
Handvatten, knoppen en hengsels.	82	Horloges en armbandhorloges.	93
Hechtings-, steun- of montagemiddelen, voor zover niet begrepen in andere klassen.	67	Huizen, garages en andere constructies.	15, 23, 74
Heftoestellen, hef- of laad- en losapparaten.	12, 80		

I

Installaties voor het verdelen van vloeistoffen.	23, 33
---	--------

K

Kantoorbenodigdheden.	71	Kistjes en manden.	102
Kasten, wijzerplaten, wijzers en andere onderdelen en accessoires van meet-, controle- of seininstrumenten.	93	Kopieer- of vergrootapparaten. .50, 51, 52, 53, 54, 55, 56, 57, 58, 59, 60, 61, 62	
Kinderwagens, rolstoelen voor invaliden, draagberries.	94, 95		

L

Lampen, schemerlampen, luchters, wand- of plafondverlichting, lampenkappen, reflectoren, lampen voor foto- of filmprojectoren.	22, 24, 72, 73, 79, 80	Landbouwmachines.	42
---	------------------------	------------------------	----

M

Machines en toestellen om voedsel of dranken te bereiden, voor zover niet begrepen in andere klassen.	36	Matrassen en kussens.	13, 16, 17
Materiaal voor verdeling of levering van elektrische energie.	40, 42, 43, 44, 45, 46, 47, 48, 49, 107, 108	Medische instrumenten, laboratoriuminstrumenten en - toestellen.	75, 76, 82, 83, 84, 85, 86, 87, 88, 89, 90, 91, 106

O

Omheiningen, kooien, hokken en soortgelijke beschutting.	109	Openbareverlichtingstoestellen.	23, 79, 80
---	-----	--------------------------------------	------------

P

Paraplu's, parasols, zonneschermen en wandelstokken.	46	Prefab- of montagebouwonderdelen.	14, 32, 46, 67, 108
Pompen en compressoren.	107, 108		

R

Reiskoffers, koffers, aktetassen, handtassen, sleutelhangers, aan hun inhoud aangepaste etuis, portefeuilles en soortgelijke artikelen.	23, 24
--	--------

S

Sanitaire installaties. ...	18, 19, 20, 21, 36, 77, 78, 96, 97	Snuisterijen, tafel- schoorsteen- of wandversierselen, bloemenvazen en bloempotten.	30, 35, 36
Schoeisel, kousen en sokken.	25	Spellen en speelgoederen.	13, 24, 31
Schrijf- of rekenmachines.	40, 41	Stoelen.	13, 16, 21, 24, 25, 50, 56, 105, 107, 108
Sluitwerk en accessoires.	28, 37, 81		

T

Telecommunicatietoestellen en op afstand bediende draadloze toestellen, geluidsversterkers.	63, 72	Tolietborstels en -penselen, kledingborstels en schoenborstels.	66
Toestellen voor het opnemen of het weergeven van geluid of beeld.	34	Transformatoren, gelijkrichters, batterijen en accumulatoren.	93
Toestellen voor informatieverwerking.	50, 51, 52, 53, 54, 55, 56, 57, 58, 59, 60, 61, 62, 98, 99, 100, 101, 102	Trappen, ladders en stellingen.	15

U

Uitstal- of verkoopmateriaal.	16
------------------------------------	----

V

Vaat- en glaswerk.	22, 68, 69, 70, 109	Vloertapijten, vloermatten en vloerkleedjes.	109
Valstrikken, middelen ter verdelging van ongedierte.	110	Voertuigonderdelen, -uitrusting en -accessoires, voor zover niet begrepen in andere klassen of subklassen.	103
Ventilatie en airconditioning.	67, 96, 97	Vuilnisbakken en vuilniscontainers en dragers.	41, 73
Verlichtingsapparatuur van voertuigen.	13, 62, 63		

W

Was-, reinigings- of droogmachines. 65, 66
Wegwijzers, reclamemateriaal. 91, 92

Werktuigmachines, schuurmachines, gietmachines. ...38, 95

Z

Zakken, zakjes, tubes en capsules.63, 104, 105