Benelux-Modellenblad

Recueil des Dessins ou Modèles Benelux

Inhoudsopgave

Table des matières

Inhoudsopgave	
Table des matières	i
Algemeen	
Généralités	3
Inhoud van de rubrieken	
Contenu des rubriques	5
Mededeling	
Communication	9
Rubriek I	
Rubrique I	11
Rubriek II	
Rubrique II	39
Rubriek VII	
Rubrique VII	41
Rubriek VIII	
Rubrique VIII	91
OVERDRACHTEN	
CESSIONS.....	92
DOORHALEN VAN LICENTIES, PAND, BESLAG	
RADIATIONS DE LICENCES, GAGES, SAISIES.....	92
ADRESWIJZIGINGEN	
CHANGEMENTS D'ADRESSE	92
NAAMSWIJZIGINGEN	
CHANGEMENTS DE NOM.....	93
AANSTELLING of WIJZIGING VAN GEMACHTIGDE	
INSTITUTION ou CHANGEMENT DE MANDATAIRE	93
NAAMS- of ADRESWIJZIGING VAN GEMACHTIGDE	
CHANGEMENTS DE NOM ou D'ADRESSE DU MANDATAIRE.....	94
OVERIGE VERBETERINGEN	
AUTRES RECTIFICATIONS.....	95
Index: Gemachtigden	
Mandataires	97
Index: Deposanten	
Déposants	101

Index:	Klassen en onderklassen	
	Classes et sous-classes	105
Index:	Produits	109
Index:	Producten	113



Algemeen Généralités

Adressen: **Benelux-Bureau voor de Intellectuele Eigendom**
Bordewijklaan 15
Postbus 90404
NL-2509 LK Den Haag
Nederland
T +31 70 349 11 11
F +31 70 347 57 08
Internet: www.boip.int
E-mail: info@boip.int

**Federale Overheidsdienst Economie, K.M.O.,
Middenstand & Energie**
Intellectuele Eigendom
North Gate III
Koning Albert II-laan, 16
B-1000 Brussel
België
T +32 2 277 52 97
F +32 2 277 52 77
Internet: www.mineco.fgov.be
E-mail: piie_dir@mineco.fgov.be

**Ministère de l'Economie et du Commerce
Extérieur**
Direction de la Propriété Intellectuelle
19-21, boulevard Royal
L-2449 Luxembourg
Groot-Hertogdom Luxemburg
T +352 478 41 87
F +352 22 26 60
Internet: www.eco.public.lu
E-mail: dpi@eco.etat.lu

Verschijningsdatum de 21ste van iedere maand of, indien het Benelux-Bureau voor de Intellectuele Eigendom op die dag is gesloten, op de eerste daarna volgende werkdag waarop het Bureau is geopend.

Openingstijden: Het Benelux-Bureau voor de Intellectuele Eigendom en de nationale diensten zijn voor het publiek geopend van maandag tot en met vrijdag van tien uur tot twaalf uur en van veertien uur tot zestien uur, behalve op feestdagen. Voor meer informatie kunt onze website (www.boip.int) raadplegen.

Inhoud

- A Alle ingeschreven gegevens betreffende Benelux-depots, bedoeld in de regel 3.13 sub a. van het Uitvoeringsreglement van het Benelux-verdrag inzake de intellectuele eigendom;
- B Alle ingeschreven gegevens betreffende internationale depots, bedoeld in regel 3.13 sub c. van het Uitvoeringsreglement van het Benelux-verdrag inzake de intellectuele eigendom;
- C Het feit van de inschrijving van de verklaring bedoeld regel 3.13 sub. d van het Uitvoeringsreglement van het Benelux-verdrag inzake de intellectuele eigendom;
- D Het feit van de inschrijving van de vordering tot opeising bedoeld regel 3.13 sub e. van het Uitvoeringsreglement van het Benelux-verdrag inzake de intellectuele eigendom.

Voor gespecificeerde inhoudsopgave wordt verwezen naar de volgende bladzijden.

Prijzen: € 8,- per losse aflevering (buiten het Beneluxgebied: € 9,-).
€ 79,- per jaarabonnement.
Deze prijs wordt verhoogd met € 8,- voor abonnementen buiten het Beneluxgebied.

Adresses: **Office Benelux de la Propriété intellectuelle**
Bordewijklaan 15
Boîte Postale 90404
NL-2509 LK La Haye
Pays-Bas
T +31 70 349 11 11
F +31 70 347 57 08
Internet: www.boip.int
E-mail: info@boip.int

**Service Public Fédéral Economie, P.M.E.,
Classes Moyennes & Energie**
Propriété intellectuelle
North Gate III
Boulevard du Roi Albert II, 16
B-1000 Bruxelles
Belgique
T +32 2 277 52 97
F +32 2 277 52 77
Internet: www.mineco.fgov.be
E-mail: piie_dir@mineco.fgov.be

**Ministère de l'Economie et du Commerce
Extérieur**
Direction de la Propriété Intellectuelle
19-21, boulevard Royal
L-2449 Luxembourg
Luxembourg
T +352 478 41 87
F +352 22 26 60
Internet: www.eco.public.lu
E-mail: dpi@eco.etat.lu

Date de parution le 21 de chaque mois ou en cas de fermeture de l'Office Benelux de la Propriété intellectuelle, le premier jour ouvrable qui suit.

**Dates et heures
d'ouverture:** l'Office Benelux de la Propriété intellectuelle et les administrations nationales sont ouverts au public, du lundi au vendredi de dix heures à midi et de quatorze à seize heures, sauf les jours fériés. Pour plus d'informations veuillez consulter notre site internet (www.boip.int).

Contenu

- A Toutes les indications enregistrées relatives aux dépôts Benelux visées à la règle 3.13 sous a. du Règlement d'exécution de la Convention Benelux en matière de propriété intellectuelle;
- B Toutes les indications enregistrées relatives aux dépôts internationaux visées à 3.13 sous c. du Règlement d'exécution de la Convention Benelux en matière de propriété intellectuelle;
- C L'enregistrement de la déclaration visée à la règle 3.13 sous d. du Règlement d'exécution de la Convention Benelux en matière de propriété intellectuelle;
- D L'enregistrement de l'action en revendication visée à la règle 3.13 sous e. du Règlement d'exécution de la Convention Benelux en matière de propriété intellectuelle.

Pour la table des matières détaillée, se référer aux pages suivantes.

Prix: € 8,- par fascicule (en dehors du territoire Benelux: € 9,-).
€ 79,- par abonnement annuel.
Ce prix est augmenté de € 8,- pour les abonnements fournis en dehors du territoire Benelux.



Betaling:

Betaling van losse afleveringen en van jaarabonnementen kan plaats vinden door overschrijving of storting op een van de hierna genoemde rekeningen ten name van het Benelux-Bureau voor de Intellectuele Eigendom:

In Nederland:

- bankrekening 24 00 36 700 (Fortis),
IBAN: NL62 FTSB 0240 0367 00 BIC: FTSB NL2R.

In België:

- bankrekening 001-4318305-38(Fortis),
IBAN: BE24 0014 3183 0538 BIC: GEBA BEBB.

In Luxemburg:

- bankrekening LU50 0030 0556 7430 0000 (Fortis),
IBAN: LU50 0030 0556 7430 0000 BIC: BGLL LULL.

Paiement:

Le paiement des fascicules et des abonnements annuels peut être réglé, soit par virement ou versement à l'un des comptes suivants au nom de l'Office Benelux de la Propriété intellectuelle:

Aux Pays-Bas:

- compte bancaire 24 00 36 700 (Fortis),
IBAN: NL62 FTSB 0240 0367 00 BIC: FTSB NL2R.

En Belgique:

- compte bancaire 001-4318305-38 (Fortis),
IBAN: BE24 0014 3183 0538 BIC: GEBA BEBB.

Au Luxembourg:

- compte bancaire LU50 0030 0556 7430 0000 (Fortis),
IBAN: LU50 0030 0556 7430 0000 BIC: BGLL LULL.



Inhoud van de rubrieken

Contenu des rubriques

Rubriek I

Beneluxdepots ingeschreven overeenkomstig artikel 3.11 van het Benelux-verdrag inzake de intellectuele eigendom.

Volgorde van publicatie (voorafgegaan door codering):

- 01 Volgnummer van de inschrijving alsmede nummer en dagtekening (dag, uur en minuut) van het depot, datum van inschrijving;
- 02 Datum waarop de geldigheidsduur van de inschrijving verstrijkt;
- 03 Naam van de deposant;
- 04 Adres (straat);
- 05 Plaats en land;
- 06 In voorkomend geval, naam en adres van de gemachtigde of, in voorkomend geval, vermelding van het correspondentie-adres van de deposant;
- 08 Afbeelding(en) van de tekening of het model;
- 09 In voorkomend geval, vermelding van de kleur(en);
- 10 in voorkomend geval, nadere omschrijving van de onder code 09 genoemde kleur(en);
- 11 Vermelding van het voortbrengsel alsmede klasse(n) en onderklasse(n) aanduiding;
- 12 In voorkomend geval, vermelding van de kenmerkende eigenschappen van de tekening of het model;
- 13 In voorkomend geval, vermelding van het recht van voorrang als bedoeld in artikel 4 van het Verdrag van Parijs tot bescherming van de Industriële Eigendom;
- 14 In voorkomend geval, vermelding van de naam van de werkelijke ontwerper van de tekening of het model.

Rubriek II

Beneluxdepots ingeschreven overeenkomstig artikel 3.11 van het Benelux-verdrag inzake de intellectuele eigendom waarvan door de deposant opschorting van de publicatie van de inschrijving is gevraagd (artikel 3.12 van het Benelux-verdrag inzake de intellectuele eigendom).

Volgorde van publicatie (voorafgegaan door codering):

- 01 Volgnummer van de inschrijving, datum van inschrijving;
- 15 Vermelding van de termijn waarvoor opschorting van de publicatie werd gevraagd.

Rubriek III

Beneluxdepots ingeschreven overeenkomstig artikel 3.11 van het Benelux-verdrag inzake de intellectuele eigendom waarvan door de deposant opschorting van de publicatie van de inschrijving werd gevraagd.

Volgorde van publicatie (voorafgegaan door codering):

- 01 Volgnummer van de inschrijving alsmede nummer en dagtekening (dag, uur en minuut) van het depot, datum van inschrijving;
- 02 Datum waarop de geldigheidsduur van de inschrijving verstrijkt;
- 03 Naam van de deposant;
- 04 Adres (straat);
- 05 Plaats en land;
- 06 In voorkomend geval, naam en adres van de gemachtigde of, in voorkomend geval, vermelding van het correspondentie-adres van de deposant;
- 08 Afbeelding(en) van de tekening of het model;
- 09 In voorkomend geval, vermelding van de kleur(en);
- 10 in voorkomend geval, nadere omschrijving van de onder code 09 genoemde kleur(en);
- 11 Vermelding van het voortbrengsel alsmede klasse(n) en onderklasse(n) aanduiding;
- 12 In voorkomend geval, vermelding van de kenmerkende eigenschappen van de tekening of het model;
- 13 In voorkomend geval, vermelding van het recht van voorrang als bedoeld in artikel 4 van het Verdrag van Parijs tot bescherming van de Industriële Eigendom;
- 14 In voorkomend geval, vermelding van de naam van de werkelijke ontwerper van de tekening of het model;
- 15 Vermelding van de termijn waarvoor opschorting van de publicatie werd gevraagd.

Rubrique I

Dépôts Benelux enregistrés conformément aux dispositions de l'article 3.11 de la Convention Benelux en matière de propriété intellectuelle.

Ordre de la publication (précédé d'un code):

- 01 Numéro d'ordre de l'enregistrement ainsi que le numéro et la date (jour, heure et minute) du dépôt, la date d'enregistrement;
- 02 Date d'échéance de la durée de protection de l'enregistrement;
- 03 Nom du déposant;
- 04 Adresse (rue);
- 05 Localité et pays;
- 06 Le cas échéant, le nom et l'adresse du mandataire ou, le cas échéant, l'indication de l'adresse postale du déposant;
- 08 Reproduction(s) du dessin ou du modèle;
- 09 Le cas échéant, l'indication de la (des) couleur(s);
- 10 Le cas échéant, la description de la (des) couleur(s) mentionnée(s) au code 09;
- 11 Indication du produit ainsi que l'indication de la (des) classe(s) et de la (des) sous-classe(s);
- 12 Le cas échéant, l'indication des éléments caractéristiques du dessin ou du modèle;
- 13 Le cas échéant, l'indication du droit de priorité tel que visé à l'article 4 de la Convention de Paris pour la protection de la Propriété Industrielle;
- 14 Le cas échéant, l'indication du nom du véritable créateur du dessin ou du modèle.

Rubrique II

Dépôts Benelux enregistrés conformément aux dispositions de l'article 3.11 de la Convention Benelux en matière de propriété intellectuelle pour lesquels le déposant a demandé l'ajournement de la publication de l'enregistrement (article 3.12 de la Convention Benelux en matière de propriété intellectuelle).

Ordre de la publication (précédé d'un code):

- 01 Numéro d'ordre de l'enregistrement, la date d'enregistrement;
- 15 Indication de la période d'ajournement de la publication.

Rubrique III

Dépôts Benelux enregistrés conformément aux dispositions de l'article 3.11 de la Convention Benelux en matière de propriété intellectuelle pour lesquels le déposant avait demandé l'ajournement de la publication.

Ordre de la publication (précédé d'un code):

- 01 Numéro d'ordre de l'enregistrement ainsi que le numéro et la date (jour, heure et minute) du dépôt, la date d'enregistrement;
- 02 Date d'échéance de la durée de protection de l'enregistrement;
- 03 Nom du déposant;
- 04 Adresse (rue);
- 05 Localité et pays;
- 06 Le cas échéant, le nom et l'adresse du mandataire ou, le cas échéant, l'indication de l'adresse postale du déposant;
- 08 Reproduction(s) du dessin ou du modèle;
- 09 Le cas échéant, l'indication de la (des) couleur(s);
- 10 Le cas échéant, la description de la (des) couleur(s) mentionnée(s) au code 09;
- 11 Indication du produit ainsi que l'indication de la (des) classe(s) et de la (des) sous-classe(s);
- 12 Le cas échéant, l'indication des éléments caractéristiques du dessin ou du modèle;
- 13 Le cas échéant, l'indication du droit de priorité tel que visé à l'article 4 de la Convention de Paris pour la protection de la Propriété Industrielle;
- 14 Le cas échéant, l'indication du nom du véritable créateur du dessin ou du modèle;
- 15 Indication de la période d'ajournement de la publication.



Rubriek IV

Beneluxdepots ingeschreven overeenkomstig artikel 3.13 van het Benelux-verdrag inzake de intellectuele eigendom werd opgeschort (in strijd met de goede zeden of de openbare orde van één der Beneluxlanden).

Rubriek V

Beneluxdepots ingeschreven overeenkomstig artikel 3.11 van het Benelux-verdrag inzake de intellectuele eigendom waarvan de publicatie overeenkomstig artikel 3.13 van het Benelux-verdrag inzake de intellectuele eigendom werd opgeschort.

Volgorde van publicatie (voorafgegaan door codering):

- 01 Volgnummer van de inschrijving alsmede nummer en dagtekening (dag, uur en minuut) van het depot, datum van inschrijving;
- 02 Datum waarop de geldigheidsduur van de inschrijving verstrijkt;
- 03 Naam van de deposant;
- 04 Adres (straat);
- 05 Plaats en land;
- 06 In voorkomend geval, naam en adres van de gemachtigde of, in voorkomend geval, vermelding van het correspondentie-adres van de deposant;
- 08 Afbeelding(en) van de tekening of het model;
- 09 In voorkomend geval, vermelding van de kleur(en);
- 10 in voorkomend geval, nadere omschrijving van de onder code 09 genoemde kleur(en);
- 11 Vermelding van het voortbrengsel alsmede klasse(n) en onderklasse(n) aanduiding;
- 12 In voorkomend geval, vermelding van de kenmerkende eigenschappen van de tekening of het model;
- 13 In voorkomend geval, vermelding van het recht van voorrang als bedoeld in artikel 4 van het Verdrag van Parijs tot bescherming van de Industriële Eigendom;
- 14 In voorkomend geval, vermelding van de naam van de werkelijke ontwerper van de tekening of het model.

Rubriek VI

Beneluxdepots ingeschreven overeenkomstig artikel 3.11 van het Benelux-verdrag inzake de intellectuele eigendom waarvan een tweede publicatie is verricht (artikel 3.11, lid 3 van het Benelux-verdrag inzake de intellectuele eigendom).

Volgorde van publicatie (voorafgegaan door codering):

- 01 Volgnummer van de inschrijving alsmede nummer en dagtekening (dag, uur en minuut) van het depot, datum van inschrijving;
- 02 Datum waarop de geldigheidsduur van de inschrijving verstrijkt;
- 03 Naam van de deposant;
- 04 Adres (straat);
- 05 Plaats en land;
- 06 In voorkomend geval, naam en adres van de gemachtigde of, in voorkomend geval, vermelding van het correspondentie-adres van de deposant;
- 08 Afbeelding(en) van de tekening of het model;
- 09 In voorkomend geval, vermelding van de kleur(en);
- 10 in voorkomend geval, nadere omschrijving van onder code 09 genoemde kleur(en);
- 11 Vermelding van het voortbrengsel alsmede klasse(n) en onderklasse aanduiding;
- 12 In voorkomend geval, vermelding van de kenmerkende eigenschappen van de tekening of het model;
- 13 In voorkomend geval, vermelding van het recht van voorrang als bedoeld in artikel 4 van het Verdrag van Parijs tot bescherming van de Industriële Eigendom;
- 14 In voorkomend geval, vermelding van de naam van de werkelijke ontwerper van de tekening of het model;
- 15 In voorkomend geval, vermelding van de termijn waarvoor opschorting van de publicatie werd gevraagd.

Rubriek VII

Vernieuwingen van de overeenkomstig artikel 3.11 van het Benelux-verdrag inzake de intellectuele eigendom ingeschreven Beneluxdepots (artikel 3.14 van het Benelux-verdrag inzake de intellectuele eigendom).

Volgorde van publicatie (voorafgegaan door codering):

- 01 Volgnummer van de inschrijving alsmede nummer en dagtekening (dag, uur en minuut) van het depot, datum van inschrijving;
- 02 Datum waarop de geldigheidsduur van de inschrijving verstrijkt;
- 03 Naam van de deposant;
- 04 Adres (straat);
- 05 Plaats en land;
- 06 In voorkomend geval, naam en adres van de gemachtigde of, in voorkomend geval, vermelding van het correspondentie-adres van de deposant;
- 08 Afbeelding(en) van de tekening of het model;

Rubrique IV

Dépôts Benelux pour lesquels la publication a été ajournée conformément à l'article 3.13 de la Convention Benelux en matière de propriété intellectuelle (contraire aux bonnes moeurs ou à l'ordre public d'un des pays du Benelux).

Rubrique V

Dépôts Benelux enregistrés conformément à l'article 3.11 de la Convention Benelux en matière de propriété intellectuelle pour lesquels la publication a été ajournée, conformément aux dispositions de l'article 3.13 de la Convention Benelux en matière de propriété intellectuelle.

Ordre de la publication (précédé d'un code):

- 01 Numéro d'ordre de l'enregistrement ainsi que le numéro et la date (jour, heure et minute) du dépôt, la date d'enregistrement;
- 02 Date d'échéance de la durée de protection de l'enregistrement;
- 03 Nom du déposant;
- 04 Adresse (rue);
- 05 Localité et pays;
- 06 Le cas échéant, le nom et l'adresse du mandataire ou, le cas échéant, l'indication de l'adresse postale du déposant;
- 08 Reproduction(s) du dessin ou du modèle;
- 09 Le cas échéant, l'indication de la (des) couleur(s);
- 10 Le cas échéant, la description de la (des) couleur(s) mentionnée(s) au code 09;
- 11 Indication du produit ainsi que l'indication de la (des) classe(s) et de la (des) sous-classe(s);
- 12 Le cas échéant, l'indication des éléments caractéristiques du dessin ou du modèle;
- 13 Le cas échéant, l'indication du droit de priorité tel que visé à l'article 4 de la Convention de Paris pour la protection de la Propriété Industrielle;
- 14 Le cas échéant, l'indication du nom du véritable créateur du dessin ou du modèle.

Rubrique VI

Dépôts Benelux enregistrés conformément à l'article 3.11 de la Convention Benelux en matière de propriété intellectuelle pour lesquels une nouvelle publication est faite (article 3.11, alinéa 3 de la Convention Benelux en matière de propriété intellectuelle).

Ordre de la publication (précédé d'un code):

- 01 Numéro d'ordre de l'enregistrement ainsi que le numéro et la date (jour, heure et minute) du dépôt, la date d'enregistrement;
- 02 Date d'échéance de la durée de protection de l'enregistrement;
- 03 Nom du déposant;
- 04 Adresse (rue);
- 05 Localité et pays;
- 06 Le cas échéant, le nom et l'adresse du mandataire ou, le cas échéant, l'indication de l'adresse postale du déposant;
- 08 Reproduction(s) du dessin ou du modèle;
- 09 Le cas échéant, l'indication de la (des) couleur(s);
- 10 Le cas échéant, la description de la (des) couleur(s) mentionnée(s) au code 09;
- 11 Indication du produit ainsi que l'indication de la (des) classe(s) et de la (des) sous-classe(s);
- 12 Le cas échéant, l'indication des éléments caractéristiques du dessin ou du modèle;
- 13 Le cas échéant, l'indication du droit de priorité tel que visé à l'article 4 de la Convention de Paris pour la protection de la Propriété Industrielle;
- 14 Le cas échéant, l'indication du nom du véritable créateur du dessin ou du modèle;
- 15 Le cas échéant, l'indication de la période d'ajournement de la publication.

Rubrique VII

Renouvellements de dépôts Benelux enregistrés conformément à l'article 3.11 de la Convention Benelux en matière de propriété intellectuelle (article 3.14 de la Convention Benelux en matière de propriété intellectuelle).

Ordre de la publication (précédé d'un code):

- 01 Numéro d'ordre de l'enregistrement ainsi que le numéro et la date (jour, heure et minute) du dépôt, la date d'enregistrement;
- 02 Date d'échéance de la durée de protection de l'enregistrement;
- 03 Nom du déposant;
- 04 Adresse (rue);
- 05 Localité et pays;
- 06 Le cas échéant, le nom et l'adresse du mandataire ou, le cas échéant, l'indication de l'adresse postale du déposant;

- 09 In voorkomend geval, vermelding van de kleur(en);
- 10 In voorkomend geval, nadere omschrijving van de onder code 09 genoemde kleur(en);
- 11 Vermelding van het voortbrengsel alsmede klasse(n) en onderklassen aanduiding;
- 12 In voorkomend geval, vermelding van de kenmerkende eigenschappen van de tekening of het model;
- 13 In voorkomend geval, vermelding van het recht van voorrang als bedoeld in artikel 4 van het Verdrag van Parijs tot bescherming van de Industriële Eigendom;
- 14 In voorkomend geval, vermelding van de naam van de werkelijke ontwerper van de tekening of het model;
- 18 Datum van verzoek tot vernieuwing.

- 08 Reproduction(s) du dessin ou du modèle;
- 09 Le cas échéant, l'indication de la (des) couleur(s);
- 10 Le cas échéant, la description de la (des) couleur(s) mentionnée(s) au code 09;
- 11 Indication du produit ainsi que l'indication de la (des) classe(s) et de la (des) sous-classe(s);
- 12 Le cas échéant, l'indication des éléments caractéristiques du dessin ou du modèle;
- 13 Le cas échéant, l'indication du droit de priorité tel que visé à l'article 4 de la Convention de Paris pour la protection de la Propriété Industrielle;
- 14 Le cas échéant, l'indication du nom du véritable créateur du dessin ou du modèle;
- 18 Date de la requête de renouvellement.

Rubriek VIII

Beneluxdepots waarbij wijzigingen van de inschrijving van de tekening of het model in het register werden aangetekend (regel 3.1 van het Uitvoeringsreglement).

- 01 Overdrachten
- 02 Licenties
- 03 Pandrechten
- 04 Beslagleggingen
- 05 Doorhalen van licenties, pand, beslag
- 06 Adreswijzigingen (houder)
- 07 Naamswijzigingen (houder)
- 08 a Wijzigingen van correspondentie-adres
- b Aanstelling of wijziging van gemachtigde
- c Naams- en adreswijzigingen van gemachtigde
- d Naams- of adreswijzigingen van gemachtigde
- 09 Naams- en adreswijzigingen (houder)
- 10 Verbeteringen van schrijffouten
- 11 Overige verbeteringen

N.B.-De na de tekst van een wijziging voorkomende aanduiding betreft een interne codering.
-Indien na de datum van aantekening de aanduidingen (1), (2), enz. voorkomen betekent dit dat bij de registraties gelijktijdig meerdere wijzigingen zijn aangetekend. Tevens geven deze aanduidingen de volgorde der wijzigingen aan.

Rubriek IX

Beneluxdepots waarvan ingevolge een rechterlijke beslissing die in kracht van gewijsde is gegaan, de doorhaling van de inschrijving heeft plaatsgevonden op verzoek van de meest gereede partij (artikel 1.14 en 4.5 van het Benelux-verdrag inzake de intellectuele eigendom en regel 3.1 van het Uitvoeringsreglement).

Rubriek X

- A Beneluxdepots waarvan de vrijwillige/ambtshalve doorhaling van de inschrijving heeft plaatsgevonden (artikel 3.21 van het Benelux-verdrag inzake de intellectuele eigendom en regel 3.1 van het Uitvoeringsreglement).
Volgorde van publicatie (voorafgegaan door codering):
 - 01 Volgnummer van de inschrijving.
- B Benelux en internationale depots waarbij een verklaring van de houder of een rechtelijke beslissing als bedoeld in artikel 3.24, lid 3 van het Benelux-verdrag inzake de intellectuele eigendom is ingeschreven.
Volgorde van publicatie (voorafgegaan door codering):
 - 01 Volgnummer van de inschrijving.

Rubriek XI

Inschrijvingen van Benelux- en internationale depots waarbij een vordering tot opeising van de ontwerper werd ingeschreven (artikel 3.7 van het Benelux-verdrag inzake de intellectuele eigendom en regel 2.10, lid 1 van het Uitvoeringsreglement).

Volgorde van publicatie (voorafgegaan door codering):

- 01 Volgnummer van de inschrijving;
- 14 Naam van de ontwerper.

Rubriek XII

Inschrijvingen van Benelux- en internationale depots waarbij de in artikel 3.7 het Benelux-verdrag inzake de intellectuele eigendom genoemde inschrijving van de vordering tot opeising werd doorgehaald (regel 2.10, lid 2 van het Uitvoeringsreglement).

Volgorde van publicatie (voorafgegaan door codering):

- 01 Volgnummer van de inschrijving;
- 14 Naam van de ontwerper.

Rubrique VIII

Dépôts Benelux auprès desquels sont enregistrées au registre des modifications de l'enregistrement du dessin ou modèle (règle 3.1 du Règlement d'exécution).

- 01 Cessions
- 02 Licences
- 03 Droits de gage
- 04 Saisies
- 05 Radiation de licences, gages, saisies
- 06 Changement d'adresse (titulaire)
- 07 Changement de nom (titulaire)
- 08 a Changements d'adresse de correspondance
- b Institution ou changement de mandataire
- c Changements de nom et d'adresse du mandataire
- d Changements de nom ou d'adresse du mandataire
- 09 Changement de nom et d'adresse (titulaire)
- 10 Corrections d'erreurs de plume
- 11 Autre rectifications

N.B.-L'indication qui pourrait figurer après le texte d'une modification est un code interne.
-Si les indications (1), (2), etc. devaient figurer après la date de notification, cela signifie qu'il y a plusieurs modifications qui sont notifiées simultanément. Ces indications font également apparaître le rang des modifications.

Rubrique IX

Dépôts Benelux dont la radiation de l'enregistrement, faisant suite à une décision judiciaire coulée en force de chose jugée, a été effectuée à la demande de la partie la plus diligente (article 1.14 et 4.5 de la Convention Benelux en matière de propriété intellectuelle et la règle 3.1 du Règlement d'exécution).

Rubrique X

- A Dépôts Benelux dont la radiation volontaire/d'office de l'enregistrement a été effectuée (article 3.21 de la Convention Benelux en matière de propriété intellectuelle et la règle 3.1 du Règlement d'exécution).
Ordre de la publication (précédé d'un code):
 - 01 Numéro d'ordre de l'enregistrement.
- B Dépôts Benelux ou internationaux pour lesquels une requête de renonciation partielle ou une décision judiciaire est enregistrée, comme visée à l'article 3.24, alinéa 3 de la Convention Benelux en matière de propriété intellectuelle).
Ordre de la publication (précédé d'un code):
 - 01 Numéro d'ordre de l'enregistrement.

Rubrique XI

Enregistrements de dépôts Benelux et internationaux auprès desquels une action en revendication du créateur a été enregistrée (article 3.7 de la Convention Benelux en matière de propriété intellectuelle et règle 2.10, alinéa 1 du Règlement d'exécution).

Ordre de la publication (précédé d'un code):

- 01 Numéro d'ordre de l'enregistrement;
- 14 Nom du créateur.

Rubrique XII

Enregistrements de dépôts Benelux et internationaux auprès desquels l'enregistrement de l'action en revendication visée à l'article 3.7 été radié (règle 2.10, alinéa 2 du Règlement d'exécution).

Ordre de la publication (précédé d'un code):

- 01 Numéro d'ordre de l'enregistrement;
- 14 Nom du créateur.

Rubriek XIII

Internationale inschrijvingen waarbij zijn aangetekend:
(regel 3.2, lid 3 van het Uitvoeringsreglement)

- a Nietigverklaring;
- b Vervallen verklaring;
- c Licentieverlening;
- d Pandrecht;
- e Beslaglegging;
- f Doorhaling der licentieverlening, pand, beslag.

Rubriek XIV

Inschrijvingen van Benelux- en internationale depots waarbij de bijzondere verklaring betreffende instandhouding van een auteursrecht is aangetekend (artikel 21, lid 3 en artikel 24 van de Eenvormige Beneluxwet inzake Tekeningen of Modellen).

Niet meer van toepassing sinds december 2003.

Rubriek XV

Beneluxdepots waarvan de geldigheidsduur van de inschrijving verstreken is (artikel 3.22, sub a. van het Benelux-verdrag inzake de intellectuele eigendom).

De publicatie heeft plaats na afloop van de termijn van uitstel bedoeld in artikel 3.14, lid 3 van het Benelux-verdrag inzake de intellectuele eigendom.

Rubrique XIII

Enregistrements internationaux auprès desquels sont enregistrées:
(règle 3.2, alinéa 3 du Règlement d'exécution).

- a Des décisions d'annulation;
- b Des décisions d'extinction;
- c Des licences;
- d Gages;
- e Saisies;
- f Des radiations de licence, gages, saisies.

Rubrique XIV

Enregistrements de dépôts Benelux et internationaux auprès desquels la déclaration spéciale concernant le maintien d'un droit d'auteur est enregistrée (article 21, par. 3 et article 24 de la Loi Uniforme Benelux en matière de Dessins ou Modèles).

Plus d'application depuis décembre 2003.

Rubrique XV

Dépôts Benelux dont l'enregistrement est venu à expiration (article 3.22, sous a. de la Convention Benelux en matière de propriété intellectuelle).

La publication a eu lieu après l'écoulement du délai de grâce prévu à l'article 3.14, alinéa 3 de la Convention Benelux en matière de propriété intellectuelle.



Mededeling Communication

Geen mededeling

Pas de communication





Rubriek I Rubrique I

Beneluxdepots ingeschreven overeenkomstig artikel 3.11 van het Benelux-verdrag inzake de intellectuele eigendom.

- 01 Volgnummer van de inschrijving alsmede nummer en dagtekening (dag, uur en minuut) van het depot, datum van inschrijving;
- 02 Datum waarop de geldigheidsduur van de inschrijving verstrijkt;
- 03 Naam van de deposant;
- 04 Adres (straat);
- 05 Plaats en land;
- 06 In voorkomend geval, naam en adres van de gemachtigde of, in voorkomend geval, vermelding van het correspondentie-adres van de deposant;
- 08 Afbeelding(en) van de tekening of het model;
- 09 In voorkomend geval, vermelding van de kleur(en);
- 10 In voorkomend geval, nadere omschrijving van de onder code 09 genoemde kleur(en);
- 11 Vermelding van het voortbrengsel alsmede klasse(n) en onderklasse(n) aanduiding;
- 12 In voorkomend geval, vermelding van de kenmerkende eigenschappen van de tekening of het model;
- 13 In voorkomend geval, vermelding van het recht van voorrang als bedoeld in artikel 4 van het Verdrag van Parijs tot bescherming van de Industriële Eigendom;
- 14 In voorkomend geval, vermelding van de naam van de werkelijke ontwerper van de tekening of het model.

Dépôts Benelux enregistrés conformément aux dispositions de l'article 3.11 de la Convention Benelux en matière de propriété intellectuelle.

- 01 Numéro d'ordre de l'enregistrement ainsi que le numéro et la date (jour, heure et minute) du dépôt, la date d'enregistrement;
- 02 Date d'échéance de la durée de protection de l'enregistrement;
- 03 Nom du déposant;
- 04 Adresse (rue);
- 05 Localité et pays;
- 06 Le cas échéant, le nom et l'adresse du mandataire ou, le cas échéant, l'indication de l'adresse postale du déposant;
- 08 Reproduction(s) du dessin ou du modèle;
- 09 Le cas échéant, l'indication de la (des) couleur(s);
- 10 Le cas échéant, la description de la (des) couleur(s) mentionnée(s) au code 09;
- 11 Indication du produit ainsi que l'indication de la (des) classe(s) et de la (des) sous-classe(s);
- 12 Le cas échéant, l'indication des éléments caractéristiques du dessin ou du modèle;
- 13 Le cas échéant, l'indication du droit de priorité tel que visé à l'article 4 de la Convention de Paris pour la protection de la Propriété Industrielle;
- 14 Le cas échéant, l'indication du nom du véritable créateur du dessin ou du modèle.



01 Numéro d'enregistrement
37586-01

Numéro, date et heure du dépôt
82686-01 14.03.2008 , 16.25
Date de l'enregistrement
31.07.2008 ,

02 Date d'échéance
14.03.2013

03 Nom du déposant
PharmaTechnik
Unternehmensberatung S.A.

04 Adresse (rue et numéro) du déposant
25 A, Boulevard royal

05 Code postal, localité et pays du déposant
2449 Luxembourg,
Grand-Duché de Luxembourg

06 Nom et adresse du mandataire ou indication
de l'adresse postale du déposant
Office Ernest T. FREYLINGER S.A.
234 route d'Arlon
L-8010 Strassen
Luxembourg.

08 Reproduction du dessin ou modèle
VOIR REPRODUCTION(S)

11 Indication du produit suivi de la (des)
classe(s) et de la (des) sous-classe(s)
Machine-outil (robot) (cl 15-09).

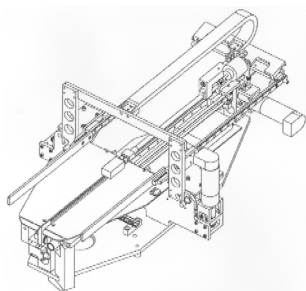

01 Numéro d'enregistrement
37586-02

Numéro, date et heure du dépôt
82686-02 14.03.2008 , 16.25
Date de l'enregistrement
31.07.2008 ,

02 Date d'échéance
14.03.2013

03 Nom du déposant
PharmaTechnik
Unternehmensberatung S.A.

04 Adresse (rue et numéro) du déposant
25 A, Boulevard royal

05 Code postal, localité et pays du déposant
2449 Luxembourg,
Grand-Duché de Luxembourg

06 Nom et adresse du mandataire ou indication
de l'adresse postale du déposant
Office Ernest T. FREYLINGER S.A.
234 route d'Arlon
L-8010 Strassen
Luxembourg.

08 Reproduction du dessin ou modèle
VOIR REPRODUCTION(S)

11 Indication du produit suivi de la (des)
classe(s) et de la (des) sous-classe(s)
Machine-outil (robot) (cl 15-09).

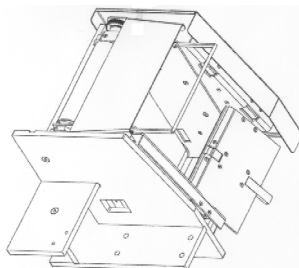

01 Numéro d'enregistrement
37586-03

Numéro, date et heure du dépôt
82686-03 14.03.2008 , 16.25
Date de l'enregistrement
31.07.2008 ,

02 Date d'échéance
14.03.2013

03 Nom du déposant
PharmaTechnik
Unternehmensberatung S.A.

04 Adresse (rue et numéro) du déposant
25 A, Boulevard royal

05 Code postal, localité et pays du déposant
2449 Luxembourg,
Grand-Duché de Luxembourg

06 Nom et adresse du mandataire ou indication
de l'adresse postale du déposant
Office Ernest T. FREYLINGER S.A.
234 route d'Arlon
L-8010 Strassen
Luxembourg.

08 Reproduction du dessin ou modèle
VOIR REPRODUCTION(S)

11 Indication du produit suivi de la (des)
classe(s) et de la (des) sous-classe(s)
Machine-outil (robot) (cl 15-09).

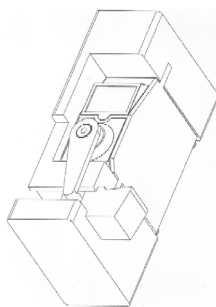

01 Numéro d'enregistrement
37586-04

Numéro, date et heure du dépôt
82686-04 14.03.2008 , 16.25
Date de l'enregistrement
31.07.2008 ,

02 Date d'échéance
14.03.2013

03 Nom du déposant
PharmaTechnik
Unternehmensberatung S.A.

04 Adresse (rue et numéro) du déposant
25 A, Boulevard royal

05 Code postal, localité et pays du déposant
2449 Luxembourg,
Grand-Duché de Luxembourg

06 Nom et adresse du mandataire ou indication
de l'adresse postale du déposant
Office Ernest T. FREYLINGER S.A.
234 route d'Arlon
L-8010 Strassen
Luxembourg.

08 Reproduction du dessin ou modèle
VOIR REPRODUCTION(S)

11 Indication du produit suivi de la (des)
classe(s) et de la (des) sous-classe(s)
Rail pour machine-outil (robot) (cl 15-
09).

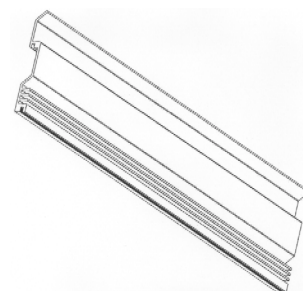

01 Numéro d'enregistrement
37586-05

Numéro, date et heure du dépôt
82686-05 14.03.2008 , 16.25
Date de l'enregistrement
31.07.2008 ,

02 Date d'échéance
14.03.2013

03 Nom du déposant
PharmaTechnik
Unternehmensberatung S.A.

04 Adresse (rue et numéro) du déposant
25 A, Boulevard royal

05 Code postal, localité et pays du déposant
2449 Luxembourg,
Grand-Duché de Luxembourg

06 Nom et adresse du mandataire ou indication
de l'adresse postale du déposant
Office Ernest T. FREYLINGER S.A.
234 route d'Arlon
L-8010 Strassen
Luxembourg.

08 Reproduction du dessin ou modèle
VOIR REPRODUCTION(S)

11 Indication du produit suivi de la (des)
classe(s) et de la (des) sous-classe(s)
Rail pour machine-outil (robot) (cl 15-
09).



01 Numéro d'enregistrement
37586-06

Numéro, date et heure du dépôt
82686-06 14.03.2008 , 16.25

Date de l'enregistrement
31.07.2008 ,

02 Date d'échéance
14.03.2013

03 Nom du déposant
PharmaTechnik
Unternehmensberatung S.A.

04 Adresse (rue et numéro) du déposant
25 A, Boulevard royal

05 Code postal, localité et pays du déposant
2449 Luxembourg,
Grand-Duché de Luxembourg

06 Nom et adresse du mandataire ou indication
de l'adresse postale du déposant
Office Ernest T. FREYLINGER S.A.
234 route d'Arlon
L-8010 Strassen
Luxembourg.

08 Reproduction du dessin ou modèle
VOIR REPRODUCTION(S)

11 Indication du produit suivi de la (des)
classe(s) et de la (des) sous-classe(s)
Rail pour machine-outil (robot) (cl 15-
09).



01 Numéro d'enregistrement
37586-07

Numéro, date et heure du dépôt
82686-07 14.03.2008 , 16.25

Date de l'enregistrement
31.07.2008 ,

02 Date d'échéance
14.03.2013

03 Nom du déposant
PharmaTechnik
Unternehmensberatung S.A.

04 Adresse (rue et numéro) du déposant
25 A, Boulevard royal

05 Code postal, localité et pays du déposant
2449 Luxembourg,
Grand-Duché de Luxembourg

06 Nom et adresse du mandataire ou indication
de l'adresse postale du déposant
Office Ernest T. FREYLINGER S.A.
234 route d'Arlon
L-8010 Strassen
Luxembourg.

08 Reproduction du dessin ou modèle
VOIR REPRODUCTION(S)

11 Indication du produit suivi de la (des)
classe(s) et de la (des) sous-classe(s)
Rail pour machine-outil (robot) (cl 15-
09).



01 Numéro d'enregistrement
37586-08

Numéro, date et heure du dépôt
82686-08 14.03.2008 , 16.25

Date de l'enregistrement
31.07.2008 ,

02 Date d'échéance
14.03.2013

03 Nom du déposant
PharmaTechnik
Unternehmensberatung S.A.

04 Adresse (rue et numéro) du déposant
25 A, Boulevard royal

05 Code postal, localité et pays du déposant
2449 Luxembourg,
Grand-Duché de Luxembourg

06 Nom et adresse du mandataire ou indication
de l'adresse postale du déposant
Office Ernest T. FREYLINGER S.A.
234 route d'Arlon
L-8010 Strassen
Luxembourg.

08 Reproduction du dessin ou modèle
VOIR REPRODUCTION(S)

11 Indication du produit suivi de la (des)
classe(s) et de la (des) sous-classe(s)
Rail pour machine-outil (robot) (cl 15-
09).



01 Numéro d'enregistrement
37586-09

Numéro, date et heure du dépôt
82686-09 14.03.2008 , 16.25

Date de l'enregistrement
31.07.2008 ,

02 Date d'échéance
14.03.2013

03 Nom du déposant
PharmaTechnik
Unternehmensberatung S.A.

04 Adresse (rue et numéro) du déposant
25 A, Boulevard royal

05 Code postal, localité et pays du déposant
2449 Luxembourg,
Grand-Duché de Luxembourg

06 Nom et adresse du mandataire ou indication
de l'adresse postale du déposant
Office Ernest T. FREYLINGER S.A.
234 route d'Arlon
L-8010 Strassen
Luxembourg.

08 Reproduction du dessin ou modèle
VOIR REPRODUCTION(S)

11 Indication du produit suivi de la (des)
classe(s) et de la (des) sous-classe(s)
Rail pour machine-outil (robot) (cl 15-
09).

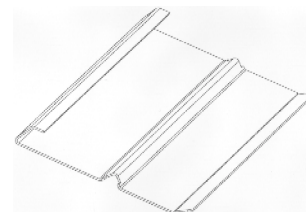

01 Numéro d'enregistrement
37586-10

Numéro, date et heure du dépôt
82686-10 14.03.2008 , 16.25

Date de l'enregistrement
31.07.2008 ,

02 Date d'échéance
14.03.2013

03 Nom du déposant
PharmaTechnik
Unternehmensberatung S.A.

04 Adresse (rue et numéro) du déposant
25 A, Boulevard royal

05 Code postal, localité et pays du déposant
2449 Luxembourg,
Grand-Duché de Luxembourg

06 Nom et adresse du mandataire ou indication
de l'adresse postale du déposant
Office Ernest T. FREYLINGER S.A.
234 route d'Arlon
L-8010 Strassen
Luxembourg.

08 Reproduction du dessin ou modèle
VOIR REPRODUCTION(S)

11 Indication du produit suivi de la (des)
classe(s) et de la (des) sous-classe(s)
Rail pour machine-outil (robot) (cl 15-
09).

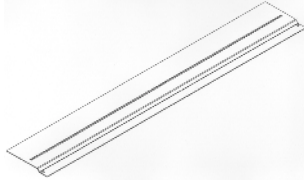

01 Numéro d'enregistrement
37586-11

Numéro, date et heure du dépôt
82686-11 14.03.2008 , 16.25

Date de l'enregistrement
31.07.2008 ,

02 Date d'échéance
14.03.2013

03 Nom du déposant
PharmaTechnik
Unternehmensberatung S.A.

04 Adresse (rue et numéro) du déposant
25 A, Boulevard royal

05 Code postal, localité et pays du déposant
2449 Luxembourg,
Grand-Duché de Luxembourg

06 Nom et adresse du mandataire ou indication
de l'adresse postale du déposant
Office Ernest T. FREYLINGER S.A.
234 route d' Arlon
L-8010 Strassen
Luxembourg.

08 Reproduction du dessin ou modèle
VOIR REPRODUCTION(S)

11 Indication du produit suivi de la (des)
classe(s) et de la (des) sous-classe(s)
Rail pour machine-outil (robot) (cl 15-
09).

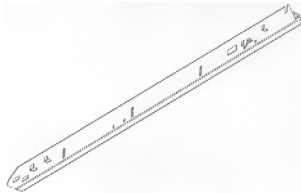

01 Numéro d'enregistrement
37586-12

Numéro, date et heure du dépôt
82686-12 14.03.2008 , 16.25

Date de l'enregistrement
31.07.2008 ,

02 Date d'échéance
14.03.2013

03 Nom du déposant
PharmaTechnik
Unternehmensberatung S.A.

04 Adresse (rue et numéro) du déposant
25 A, Boulevard royal

05 Code postal, localité et pays du déposant
2449 Luxembourg,
Grand-Duché de Luxembourg

06 Nom et adresse du mandataire ou indication
de l'adresse postale du déposant

Office Ernest T. FREYLINGER S.A.
234 route d' Arlon
L-8010 Strassen
Luxembourg.

08 Reproduction du dessin ou modèle
VOIR REPRODUCTION(S)

11 Indication du produit suivi de la (des)
classe(s) et de la (des) sous-classe(s)
Rail pour machine-outil (robot) (cl 15-
09).

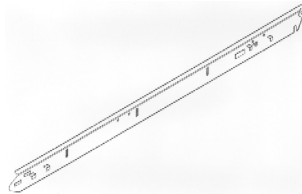

01 Numéro d'enregistrement
37586-13

Numéro, date et heure du dépôt
82686-13 14.03.2008 , 16.25

Date de l'enregistrement
31.07.2008 ,

02 Date d'échéance
14.03.2013

03 Nom du déposant
PharmaTechnik
Unternehmensberatung S.A.

04 Adresse (rue et numéro) du déposant
25 A, Boulevard royal

05 Code postal, localité et pays du déposant
2449 Luxembourg,
Grand-Duché de Luxembourg

06 Nom et adresse du mandataire ou indication
de l'adresse postale du déposant
Office Ernest T. FREYLINGER S.A.
234 route d' Arlon
L-8010 Strassen
Luxembourg.

08 Reproduction du dessin ou modèle
VOIR REPRODUCTION(S)

11 Indication du produit suivi de la (des)
classe(s) et de la (des) sous-classe(s)
Rail pour machine-outil (robot) (cl 15-
09).

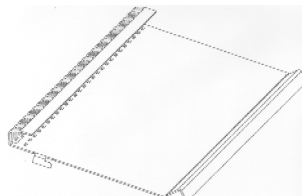

01 Numéro d'enregistrement
37586-14

Numéro, date et heure du dépôt
82686-14 14.03.2008 , 16.25

Date de l'enregistrement
31.07.2008 ,

02 Date d'échéance
14.03.2013

03 Nom du déposant
PharmaTechnik
Unternehmensberatung S.A.

04 Adresse (rue et numéro) du déposant
25 A, Boulevard royal

05 Code postal, localité et pays du déposant
2449 Luxembourg,
Grand-Duché de Luxembourg

06 Nom et adresse du mandataire ou indication
de l'adresse postale du déposant
Office Ernest T. FREYLINGER S.A.
234 route d' Arlon
L-8010 Strassen
Luxembourg.

08 Reproduction du dessin ou modèle
VOIR REPRODUCTION(S)

11 Indication du produit suivi de la (des)
classe(s) et de la (des) sous-classe(s)
Rail pour machine-outil (robot) (cl 15-
09).



01 Numéro d'enregistrement
37586-15

Numéro, date et heure du dépôt
82686-15 14.03.2008 , 16.25

Date de l'enregistrement
31.07.2008 ,

02 Date d'échéance
14.03.2013

03 Nom du déposant
PharmaTechnik
Unternehmensberatung S.A.

04 Adresse (rue et numéro) du déposant
25 A, Boulevard royal

05 Code postal, localité et pays du déposant
2449 Luxembourg,
Grand-Duché de Luxembourg

06 Nom et adresse du mandataire ou indication
de l'adresse postale du déposant
Office Ernest T. FREYLINGER S.A.
234 route d' Arlon
L-8010 Strassen
Luxembourg.

08 Reproduction du dessin ou modèle
VOIR REPRODUCTION(S)

11 Indication du produit suivi de la (des)
classe(s) et de la (des) sous-classe(s)
Rail pour machine-outil (robot) (cl 15-
09).

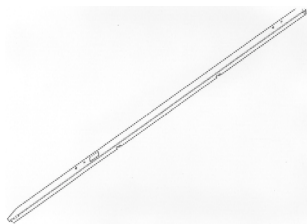

01 Numéro d'enregistrement
37586-16

Numéro, date et heure du dépôt
82686-16 14.03.2008 , 16.25

Date de l'enregistrement
31.07.2008 ,

02 Date d'échéance
14.03.2013

03 Nom du déposant
PharmaTechnik
Unternehmensberatung S.A.

04 Adresse (rue et numéro) du déposant
25 A, Boulevard royal

05 Code postal, localité et pays du déposant
2449 Luxembourg,
Grand-Duché de Luxembourg

06 Nom et adresse du mandataire ou indication
de l'adresse postale du déposant
Office Ernest T. FREYLINGER S.A.
234 route d'Arlon
L-8010 Strassen
Luxembourg.

08 Reproduction du dessin ou modèle
VOIR REPRODUCTION(S)

11 Indication du produit suivi de la (des)
classe(s) et de la (des) sous-classe(s)
Rail pour machine-outil (robot) (cl 15-
09).



01 Numéro d'enregistrement
37586-17

Numéro, date et heure du dépôt
82686-17 14.03.2008 , 16.25

Date de l'enregistrement
31.07.2008 ,

02 Date d'échéance
14.03.2013

03 Nom du déposant
PharmaTechnik
Unternehmensberatung S.A.

04 Adresse (rue et numéro) du déposant
25 A, Boulevard royal

05 Code postal, localité et pays du déposant
2449 Luxembourg,
Grand-Duché de Luxembourg

06 Nom et adresse du mandataire ou indication
de l'adresse postale du déposant
Office Ernest T. FREYLINGER S.A.
234 route d'Arlon
L-8010 Strassen
Luxembourg.

08 Reproduction du dessin ou modèle
VOIR REPRODUCTION(S)

11 Indication du produit suivi de la (des)
classe(s) et de la (des) sous-classe(s)
Rail pour machine-outil (robot) (cl 15-
09).

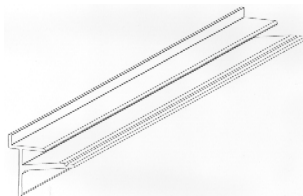

01 Numéro d'enregistrement
37586-18

Numéro, date et heure du dépôt
82686-18 14.03.2008 , 16.25

Date de l'enregistrement
31.07.2008 ,

02 Date d'échéance
14.03.2013

03 Nom du déposant
PharmaTechnik
Unternehmensberatung S.A.

04 Adresse (rue et numéro) du déposant
25 A, Boulevard royal

05 Code postal, localité et pays du déposant
2449 Luxembourg,
Grand-Duché de Luxembourg

06 Nom et adresse du mandataire ou indication
de l'adresse postale du déposant
Office Ernest T. FREYLINGER S.A.
234 route d'Arlon
L-8010 Strassen
Luxembourg.

08 Reproduction du dessin ou modèle
VOIR REPRODUCTION(S)

11 Indication du produit suivi de la (des)
classe(s) et de la (des) sous-classe(s)
Support pour meuble (cl 6-04, 06).

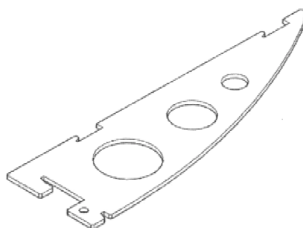

01 Numéro d'enregistrement
37586-19

Numéro, date et heure du dépôt
82686-19 14.03.2008 , 16.25

Date de l'enregistrement
31.07.2008 ,

02 Date d'échéance
14.03.2013

03 Nom du déposant
PharmaTechnik
Unternehmensberatung S.A.

04 Adresse (rue et numéro) du déposant
25 A, Boulevard royal

05 Code postal, localité et pays du déposant
2449 Luxembourg,
Grand-Duché de Luxembourg

06 Nom et adresse du mandataire ou indication
de l'adresse postale du déposant
Office Ernest T. FREYLINGER S.A.
234 route d'Arlon
L-8010 Strassen
Luxembourg.

08 Reproduction du dessin ou modèle
VOIR REPRODUCTION(S)

11 Indication du produit suivi de la (des)
classe(s) et de la (des) sous-classe(s)
Support pour meuble (cl 6-04, 06).



01 Numéro d'enregistrement
37586-20

Numéro, date et heure du dépôt
82686-20 14.03.2008 , 16.25

Date de l'enregistrement
31.07.2008 ,

02 Date d'échéance
14.03.2013

03 Nom du déposant
PharmaTechnik
Unternehmensberatung S.A.

04 Adresse (rue et numéro) du déposant
25 A, Boulevard royal

05 Code postal, localité et pays du déposant
2449 Luxembourg,
Grand-Duché de Luxembourg

06 Nom et adresse du mandataire ou indication
de l'adresse postale du déposant
Office Ernest T. FREYLINGER S.A.
234 route d'Arlon
L-8010 Strassen
Luxembourg.

08 Reproduction du dessin ou modèle
VOIR REPRODUCTION(S)

11 Indication du produit suivi de la (des)
classe(s) et de la (des) sous-classe(s)
Comptoir (cl 6-03).



01 Numéro d'enregistrement
37586-21

Numéro, date et heure du dépôt
82686-21 14.03.2008 , 16.25
Date de l'enregistrement
31.07.2008 ,

02 Date d'échéance
14.03.2013

03 Nom du déposant
PharmaTechnik
Unternehmensberatung S.A.

04 Adresse (rue et numéro) du déposant
25 A, Boulevard royal

05 Code postal, localité et pays du déposant
2449 Luxembourg,
Grand-Duché de Luxembourg

06 Nom et adresse du mandataire ou indication
de l'adresse postale du déposant
Office Ernest T. FREYLINGER S.A.
234 route d' Arlon
L-8010 Strassen
Luxembourg.

08 Reproduction du dessin ou modèle
VOIR REPRODUCTION(S)

11 Indication du produit suivi de la (des)
classe(s) et de la (des) sous-classe(s)
Comptoir (cl 6-03).

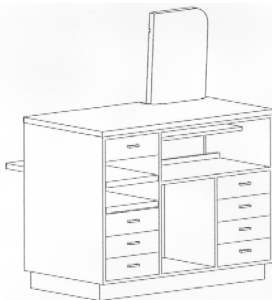

01 Numéro d'enregistrement
37586-22

Numéro, date et heure du dépôt
82686-22 14.03.2008 , 16.25
Date de l'enregistrement
31.07.2008 ,

02 Date d'échéance
14.03.2013

03 Nom du déposant
PharmaTechnik
Unternehmensberatung S.A.

04 Adresse (rue et numéro) du déposant
25 A, Boulevard royal

05 Code postal, localité et pays du déposant
2449 Luxembourg,
Grand-Duché de Luxembourg

06 Nom et adresse du mandataire ou indication
de l'adresse postale du déposant
Office Ernest T. FREYLINGER S.A.
234 route d' Arlon
L-8010 Strassen
Luxembourg.

08 Reproduction du dessin ou modèle
VOIR REPRODUCTION(S)

11 Indication du produit suivi de la (des)
classe(s) et de la (des) sous-classe(s)
Comptoir (cl 6-03).

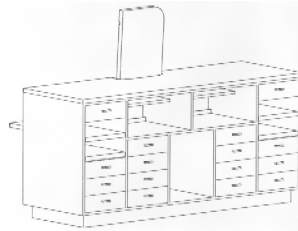

01 Numéro d'enregistrement
37586-23

Numéro, date et heure du dépôt
82686-23 14.03.2008 , 16.25
Date de l'enregistrement
31.07.2008 ,

02 Date d'échéance
14.03.2013

03 Nom du déposant
PharmaTechnik
Unternehmensberatung S.A.

04 Adresse (rue et numéro) du déposant
25 A, Boulevard royal

05 Code postal, localité et pays du déposant
2449 Luxembourg,
Grand-Duché de Luxembourg

06 Nom et adresse du mandataire ou indication
de l'adresse postale du déposant
Office Ernest T. FREYLINGER S.A.
234 route d' Arlon
L-8010 Strassen
Luxembourg.

08 Reproduction du dessin ou modèle
VOIR REPRODUCTION(S)

11 Indication du produit suivi de la (des)
classe(s) et de la (des) sous-classe(s)
Etagère (cl 6-04).

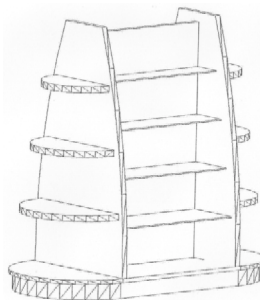

01 Numéro d'enregistrement
37586-24

Numéro, date et heure du dépôt
82686-24 14.03.2008 , 16.25
Date de l'enregistrement
31.07.2008 ,

02 Date d'échéance
14.03.2013

03 Nom du déposant
PharmaTechnik
Unternehmensberatung S.A.

04 Adresse (rue et numéro) du déposant
25 A, Boulevard royal

05 Code postal, localité et pays du déposant
2449 Luxembourg,
Grand-Duché de Luxembourg

06 Nom et adresse du mandataire ou indication
de l'adresse postale du déposant
Office Ernest T. FREYLINGER S.A.
234 route d' Arlon
L-8010 Strassen
Luxembourg.

08 Reproduction du dessin ou modèle
VOIR REPRODUCTION(S)

11 Indication du produit suivi de la (des)
classe(s) et de la (des) sous-classe(s)
Etagère (cl 6-04).

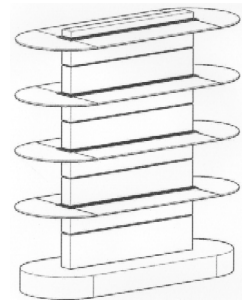

01 Numéro d'enregistrement
37586-25

Numéro, date et heure du dépôt
82686-25 14.03.2008 , 16.25
Date de l'enregistrement
31.07.2008 ,

02 Date d'échéance
14.03.2013

03 Nom du déposant
PharmaTechnik
Unternehmensberatung S.A.

04 Adresse (rue et numéro) du déposant
25 A, Boulevard royal

05 Code postal, localité et pays du déposant
2449 Luxembourg,
Grand-Duché de Luxembourg

06 Nom et adresse du mandataire ou indication
de l'adresse postale du déposant
Office Ernest T. FREYLINGER S.A.
234 route d' Arlon
L-8010 Strassen
Luxembourg.

08 Reproduction du dessin ou modèle
VOIR REPRODUCTION(S)

11 Indication du produit suivi de la (des)
classe(s) et de la (des) sous-classe(s)
Etagère (cl 6-04).

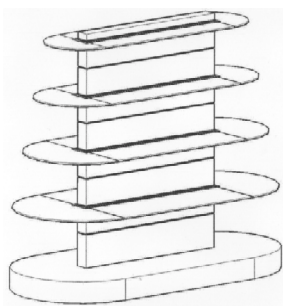

01 *Numéro d'enregistrement*
37586-26

Numéro, date et heure du dépôt
82686-26 14.03.2008 , 16.25

Date de l'enregistrement
31.07.2008 ,

02 *Date d'échéance*
14.03.2013

03 *Nom du déposant*
PharmaTechnik
Unternehmensberatung S.A.

04 *Adresse (rue et numéro) du déposant*
25 A, Boulevard royal

05 *Code postal, localité et pays du déposant*
2449 Luxembourg,
Grand-Duché de Luxembourg

06 *Nom et adresse du mandataire ou indication de l'adresse postale du déposant*
Office Ernest T. FREYLINGER S.A.
234 route d'Arlon
L-8010 Strassen
Luxembourg.

08 *Reproduction du dessin ou modèle*
VOIR REPRODUCTION(S)

11 *Indication du produit suivi de la (des) classe(s) et de la (des) sous-classe(s)*
Etagère (cl 6-04).

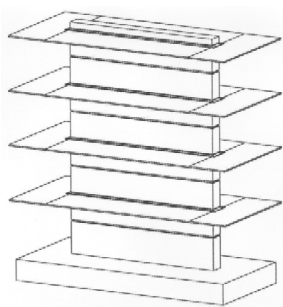

01 *Numéro d'enregistrement*
37586-27

Numéro, date et heure du dépôt
82686-27 14.03.2008 , 16.25

Date de l'enregistrement
31.07.2008 ,

02 *Date d'échéance*
14.03.2013

03 *Nom du déposant*
PharmaTechnik
Unternehmensberatung S.A.

04 *Adresse (rue et numéro) du déposant*
25 A, Boulevard royal

05 *Code postal, localité et pays du déposant*
2449 Luxembourg,
Grand-Duché de Luxembourg

06 *Nom et adresse du mandataire ou indication de l'adresse postale du déposant*
Office Ernest T. FREYLINGER S.A.
234 route d'Arlon
L-8010 Strassen
Luxembourg.

08 *Reproduction du dessin ou modèle*
VOIR REPRODUCTION(S)

11 *Indication du produit suivi de la (des) classe(s) et de la (des) sous-classe(s)*
Etagère (cl 6-04).

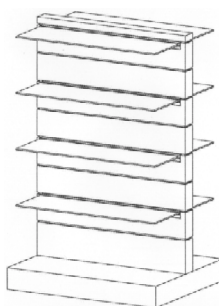

01 *Numéro d'enregistrement*
37586-28

Numéro, date et heure du dépôt
82686-28 14.03.2008 , 16.25

Date de l'enregistrement
31.07.2008 ,

02 *Date d'échéance*
14.03.2013

03 *Nom du déposant*
PharmaTechnik
Unternehmensberatung S.A.

04 *Adresse (rue et numéro) du déposant*
25 A, Boulevard royal

05 *Code postal, localité et pays du déposant*
2449 Luxembourg,
Grand-Duché de Luxembourg

06 *Nom et adresse du mandataire ou indication de l'adresse postale du déposant*
Office Ernest T. FREYLINGER S.A.
234 route d'Arlon
L-8010 Strassen
Luxembourg.

08 *Reproduction du dessin ou modèle*
VOIR REPRODUCTION(S)

11 *Indication du produit suivi de la (des) classe(s) et de la (des) sous-classe(s)*
Etagère (cl 6-04).



01 *Numéro d'enregistrement*
37586-29

Numéro, date et heure du dépôt
82686-29 14.03.2008 , 16.25

Date de l'enregistrement
31.07.2008 ,

02 *Date d'échéance*
14.03.2013

03 *Nom du déposant*
PharmaTechnik
Unternehmensberatung S.A.

04 *Adresse (rue et numéro) du déposant*
25 A, Boulevard royal

05 *Code postal, localité et pays du déposant*
2449 Luxembourg,
Grand-Duché de Luxembourg

06 *Nom et adresse du mandataire ou indication de l'adresse postale du déposant*
Office Ernest T. FREYLINGER S.A.
234 route d'Arlon
L-8010 Strassen
Luxembourg.

08 *Reproduction du dessin ou modèle*
VOIR REPRODUCTION(S)

11 *Indication du produit suivi de la (des) classe(s) et de la (des) sous-classe(s)*
Etagère (cl 6-04).

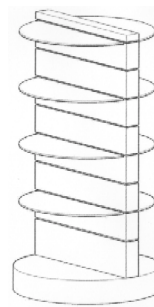

01 *Numéro d'enregistrement*
37586-30

Numéro, date et heure du dépôt
82686-30 14.03.2008 , 16.25

Date de l'enregistrement
31.07.2008 ,

02 *Date d'échéance*
14.03.2013

03 *Nom du déposant*
PharmaTechnik
Unternehmensberatung S.A.

- 04 Adresse (rue et numéro) du déposant
25 A, Boulevard royal
- 05 Code postal, localit  et pays du d posant
2449 Luxembourg,
Grand-Duch  de Luxembourg
- 06 Nom et adresse du mandataire ou indication
de l'adresse postale du d posant
Office Ernest T. FREYLINGER S.A.
234 route d' Arlon
L-8010 Strassen
Luxembourg.
- 08 Reproduction du dessin ou mod le
VOIR REPRODUCTION(S)
- 11 Indication du produit suivi de la (des)
classe(s) et de la (des) sous-classe(s)
Etag re (cl 6-04).



- 01 Num ro d'enregistrement
37586-31
Num ro, date et heure du d p t
82686-31 14.03.2008 , 16.25
Date de l'enregistrement
31.07.2008 ,
02 Date d' ch ance
14.03.2013
03 Nom du d posant
PharmaTechnik
Unternehmensberatung S.A.
04 Adresse (rue et num ro) du d posant
25 A, Boulevard royal
05 Code postal, localit  et pays du d posant
2449 Luxembourg,
Grand-Duch  de Luxembourg
06 Nom et adresse du mandataire ou indication
de l'adresse postale du d posant
Office Ernest T. FREYLINGER S.A.
234 route d' Arlon
L-8010 Strassen
Luxembourg.
08 Reproduction du dessin ou mod le
VOIR REPRODUCTION(S)
11 Indication du produit suivi de la (des)
classe(s) et de la (des) sous-classe(s)
Etag re (cl 6-04).

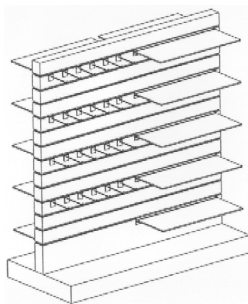

- 01 Num ro d'enregistrement
37586-32
Num ro, date et heure du d p t
82686-32 14.03.2008 , 16.25
Date de l'enregistrement
31.07.2008 ,
02 Date d' ch ance
14.03.2013
03 Nom du d posant
PharmaTechnik
Unternehmensberatung S.A.
04 Adresse (rue et num ro) du d posant
25 A, Boulevard royal
05 Code postal, localit  et pays du d posant
2449 Luxembourg,
Grand-Duch  de Luxembourg
06 Nom et adresse du mandataire ou indication
de l'adresse postale du d posant
Office Ernest T. FREYLINGER S.A.
234 route d' Arlon
L-8010 Strassen
Luxembourg.
08 Reproduction du dessin ou mod le
VOIR REPRODUCTION(S)
11 Indication du produit suivi de la (des)
classe(s) et de la (des) sous-classe(s)
Etag re (cl 6-04).

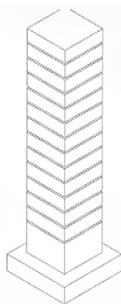

- 01 Num ro d'enregistrement
37586-33
Num ro, date et heure du d p t
82686-33 14.03.2008 , 16.25
Date de l'enregistrement
31.07.2008 ,
02 Date d' ch ance
14.03.2013
03 Nom du d posant
PharmaTechnik
Unternehmensberatung S.A.

- 04 Adresse (rue et num ro) du d posant
25 A, Boulevard royal
- 05 Code postal, localit  et pays du d posant
2449 Luxembourg,
Grand-Duch  de Luxembourg
- 06 Nom et adresse du mandataire ou indication
de l'adresse postale du d posant
Office Ernest T. FREYLINGER S.A.
234 route d' Arlon
L-8010 Strassen
Luxembourg.
- 08 Reproduction du dessin ou mod le
VOIR REPRODUCTION(S)
- 11 Indication du produit suivi de la (des)
classe(s) et de la (des) sous-classe(s)
Etag re (cl 6-04).

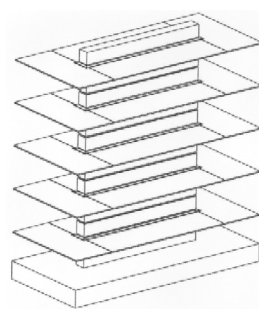

- 01 Num ro d'enregistrement
37586-34
Num ro, date et heure du d p t
82686-34 14.03.2008 , 16.25
Date de l'enregistrement
31.07.2008 ,
02 Date d' ch ance
14.03.2013
03 Nom du d posant
PharmaTechnik
Unternehmensberatung S.A.
04 Adresse (rue et num ro) du d posant
25 A, Boulevard royal
05 Code postal, localit  et pays du d posant
2449 Luxembourg,
Grand-Duch  de Luxembourg
06 Nom et adresse du mandataire ou indication
de l'adresse postale du d posant
Office Ernest T. FREYLINGER S.A.
234 route d' Arlon
L-8010 Strassen
Luxembourg.
08 Reproduction du dessin ou mod le
VOIR REPRODUCTION(S)
11 Indication du produit suivi de la (des)
classe(s) et de la (des) sous-classe(s)
Meuble de rangement (cl 6-04).

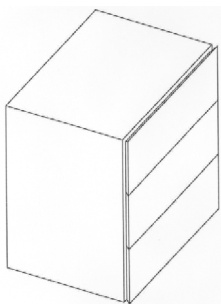

01 *Numéro d'enregistrement*
37586-35

Numéro, date et heure du dépôt
82686-35 14.03.2008 , 16.25

Date de l'enregistrement
31.07.2008 ,

02 *Date d'échéance*
14.03.2013

03 *Nom du déposant*
PharmaTechnik
Unternehmensberatung S.A.

04 *Adresse (rue et numéro) du déposant*
25 A, Boulevard royal

05 *Code postal, localité et pays du déposant*
2449 Luxembourg,
Grand-Duché de Luxembourg

06 *Nom et adresse du mandataire ou indication de l'adresse postale du déposant*
Office Ernest T. FREYLINGER S.A.
234 route d'Arlon
L-8010 Strassen
Luxembourg.

08 *Reproduction du dessin ou modèle*
VOIR REPRODUCTION(S)

11 *Indication du produit suivi de la (des) classe(s) et de la (des) sous-classe(s)*
Meuble de rangement (cl 6-04).

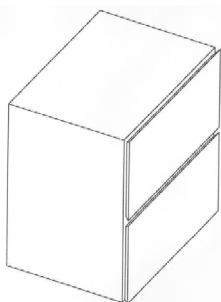

01 *Numéro d'enregistrement*
37586-36

Numéro, date et heure du dépôt
82686-36 14.03.2008 , 16.25

Date de l'enregistrement
31.07.2008 ,

02 *Date d'échéance*
14.03.2013

03 *Nom du déposant*
PharmaTechnik
Unternehmensberatung S.A.

04 *Adresse (rue et numéro) du déposant*
25 A, Boulevard royal

05 *Code postal, localité et pays du déposant*
2449 Luxembourg,
Grand-Duché de Luxembourg

06 *Nom et adresse du mandataire ou indication de l'adresse postale du déposant*
Office Ernest T. FREYLINGER S.A.
234 route d'Arlon
L-8010 Strassen
Luxembourg.

08 *Reproduction du dessin ou modèle*
VOIR REPRODUCTION(S)

11 *Indication du produit suivi de la (des) classe(s) et de la (des) sous-classe(s)*
Meuble de rangement (cl 6-04).

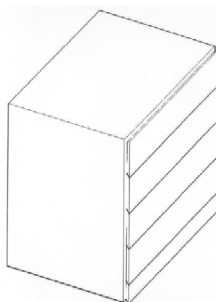

01 *Numéro d'enregistrement*
37586-37

Numéro, date et heure du dépôt
82686-37 14.03.2008 , 16.25

Date de l'enregistrement
31.07.2008 ,

02 *Date d'échéance*
14.03.2013

03 *Nom du déposant*
PharmaTechnik
Unternehmensberatung S.A.

04 *Adresse (rue et numéro) du déposant*
25 A, Boulevard royal

05 *Code postal, localité et pays du déposant*
2449 Luxembourg,
Grand-Duché de Luxembourg

06 *Nom et adresse du mandataire ou indication de l'adresse postale du déposant*
Office Ernest T. FREYLINGER S.A.
234 route d'Arlon
L-8010 Strassen
Luxembourg.

08 *Reproduction du dessin ou modèle*
VOIR REPRODUCTION(S)

11 *Indication du produit suivi de la (des) classe(s) et de la (des) sous-classe(s)*
Meuble de rangement (cl 6-04).

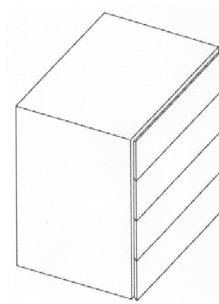

01 *Numéro d'enregistrement*
37586-38

Numéro, date et heure du dépôt
82686-38 14.03.2008 , 16.25

Date de l'enregistrement
31.07.2008 ,

02 *Date d'échéance*
14.03.2013

03 *Nom du déposant*
PharmaTechnik
Unternehmensberatung S.A.

04 *Adresse (rue et numéro) du déposant*
25 A, Boulevard royal

05 *Code postal, localité et pays du déposant*
2449 Luxembourg,
Grand-Duché de Luxembourg

06 *Nom et adresse du mandataire ou indication de l'adresse postale du déposant*
Office Ernest T. FREYLINGER S.A.
234 route d'Arlon
L-8010 Strassen
Luxembourg.

08 *Reproduction du dessin ou modèle*
VOIR REPRODUCTION(S)

11 *Indication du produit suivi de la (des) classe(s) et de la (des) sous-classe(s)*
Meuble de rangement (cl 6-04).



01 *Numéro d'enregistrement*
37586-39

Numéro, date et heure du dépôt
82686-39 14.03.2008 , 16.25

Date de l'enregistrement
31.07.2008 ,

02 *Date d'échéance*
14.03.2013

03 *Nom du déposant*
PharmaTechnik
Unternehmensberatung S.A.

- 04 Adresse (rue et numéro) du déposant
25 A, Boulevard royal
- 05 Code postal, localit  et pays du d posant
2449 Luxembourg,
Grand-Duch  de Luxembourg
- 06 Nom et adresse du mandataire ou indication
de l'adresse postale du d posant
Office Ernest T. FREYLINGER S.A.
234 route d' Arlon
L-8010 Strassen
Luxembourg.
- 08 Reproduction du dessin ou mod le
VOIR REPRODUCTION(S)
- 11 Indication du produit suivi de la (des)
classe(s) et de la (des) sous-classe(s)
Meuble de rangement (cl 6-04).

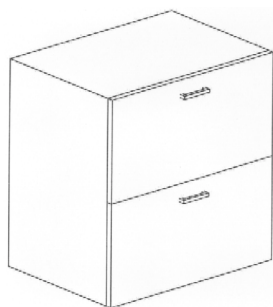

- 01 Num ro d'enregistrement
37586-40
Num ro, date et heure du d p t
82686-40 14.03.2008 , 16.25
Date de l'enregistrement
31.07.2008 ,
- 02 Date d' ch ance
14.03.2013
- 03 Nom du d posant
PharmaTechnik
Unternehmensberatung S.A.
- 04 Adresse (rue et num ro) du d posant
25 A, Boulevard royal
- 05 Code postal, localit  et pays du d posant
2449 Luxembourg,
Grand-Duch  de Luxembourg
- 06 Nom et adresse du mandataire ou indication
de l'adresse postale du d posant
Office Ernest T. FREYLINGER S.A.
234 route d' Arlon
L-8010 Strassen
Luxembourg.
- 08 Reproduction du dessin ou mod le
VOIR REPRODUCTION(S)
- 11 Indication du produit suivi de la (des)
classe(s) et de la (des) sous-classe(s)
Meuble de rangement (cl 6-04).

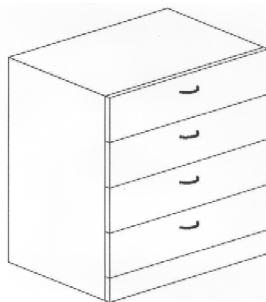

- 01 Num ro d'enregistrement
37586-41
Num ro, date et heure du d p t
82686-41 14.03.2008 , 16.25
Date de l'enregistrement
31.07.2008 ,
- 02 Date d' ch ance
14.03.2013
- 03 Nom du d posant
PharmaTechnik
Unternehmensberatung S.A.
- 04 Adresse (rue et num ro) du d posant
25 A, Boulevard royal
- 05 Code postal, localit  et pays du d posant
2449 Luxembourg,
Grand-Duch  de Luxembourg
- 06 Nom et adresse du mandataire ou indication
de l'adresse postale du d posant
Office Ernest T. FREYLINGER S.A.
234 route d' Arlon
L-8010 Strassen
Luxembourg.
- 08 Reproduction du dessin ou mod le
VOIR REPRODUCTION(S)
- 11 Indication du produit suivi de la (des)
classe(s) et de la (des) sous-classe(s)
Meuble de rangement (cl 6-04).

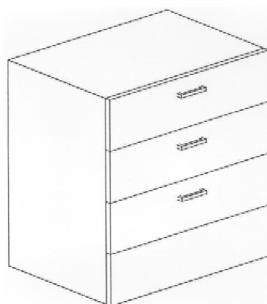

- 01 Num ro d'enregistrement
37586-42
Num ro, date et heure du d p t
82686-42 14.03.2008 , 16.25
Date de l'enregistrement
31.07.2008 ,
- 02 Date d' ch ance
14.03.2013
- 03 Nom du d posant
PharmaTechnik
Unternehmensberatung S.A.

- 04 Adresse (rue et num ro) du d posant
25 A, Boulevard royal
- 05 Code postal, localit  et pays du d posant
2449 Luxembourg,
Grand-Duch  de Luxembourg
- 06 Nom et adresse du mandataire ou indication
de l'adresse postale du d posant
Office Ernest T. FREYLINGER S.A.
234 route d' Arlon
L-8010 Strassen
Luxembourg.
- 08 Reproduction du dessin ou mod le
VOIR REPRODUCTION(S)
- 11 Indication du produit suivi de la (des)
classe(s) et de la (des) sous-classe(s)
Plan d'architecte (cl 19-08).



- 01 Num ro d'enregistrement
37586-43
Num ro, date et heure du d p t
82686-43 14.03.2008 , 16.25
Date de l'enregistrement
31.07.2008 ,
- 02 Date d' ch ance
14.03.2013
- 03 Nom du d posant
PharmaTechnik
Unternehmensberatung S.A.
- 04 Adresse (rue et num ro) du d posant
25 A, Boulevard royal
- 05 Code postal, localit  et pays du d posant
2449 Luxembourg,
Grand-Duch  de Luxembourg
- 06 Nom et adresse du mandataire ou indication
de l'adresse postale du d posant
Office Ernest T. FREYLINGER S.A.
234 route d' Arlon
L-8010 Strassen
Luxembourg.
- 08 Reproduction du dessin ou mod le
VOIR REPRODUCTION(S)
- 11 Indication du produit suivi de la (des)
classe(s) et de la (des) sous-classe(s)
Plan d'architecte (cl 19-08).



01 *Numéro d'enregistrement*
37586-44

Numéro, date et heure du dépôt
82686-44 14.03.2008 , 16.25

Date de l'enregistrement
31.07.2008 ,

02 *Date d'échéance*
14.03.2013

03 *Nom du déposant*
PharmaTechnik
Unternehmensberatung S.A.

04 *Adresse (rue et numéro) du déposant*
25 A, Boulevard royal

05 *Code postal, localité et pays du déposant*
2449 Luxembourg,
Grand-Duché de Luxembourg

06 *Nom et adresse du mandataire ou indication de l'adresse postale du déposant*
Office Ernest T. FREYLINGER S.A.
234 route d' Arlon
L-8010 Strassen
Luxembourg.

08 *Reproduction du dessin ou modèle*
VOIR REPRODUCTION(S)

11 *Indication du produit suivi de la (des) classe(s) et de la (des) sous-classe(s)*
Support pour meuble (cl 6-04, 06).

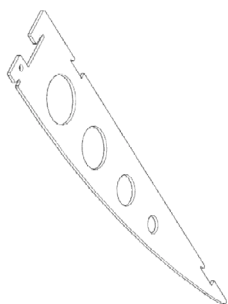

01 *Inschrijvingsnummer*
37587-00

Nummer en dagtekening (dag en uur) van het depot

82696-00 25.03.2008 , 08.00

Datum inschrijving
23.07.2008 ,

02 *Vervaldatum*
25.03.2013

03 *Naam van de deposant*
Jim Vaessen

04 *Adres (straat en nummer) van de deposant*
's-Gravenlandseweg 22

05 *Postcode, plaats en land van de deposant*
1381 HJ Weesp,
Nederland

08 *Afbeelding van de tekening of het model*
ZIE AFBEELDING(EN)

11 *Vermelding van het voortbrengsel gevolgd door de aanduiding van de klasse(n) en onderklasse(n)*
Schoudertas (kl 3-01).

12 *Beschrijving van de kenmerkende eigenschappen van het nieuwe uiterlijk van het voortbrengsel; in voorkomend geval, vermelding van de onderdelen van de tekening of het model waarop de kleuren betrekking hebben*

De schouderband is van autogordel; de panden zijn van LP's; het middeldeel is van vrachtwagenzeil.

14 *Vermelding van de naam van de werkelijke ontwerper van de tekening*
VAESSEN Jim



01 *Numéro d'enregistrement*
37588-00

Numéro, date et heure du dépôt
82703-00 01.04.2008 , 11.35

Date de l'enregistrement
23.07.2008 ,

02 *Date d'échéance*
01.04.2013

03 *Nom du déposant*
INNOV INDUSTRIES PTY LTD.

04 *Adresse (rue et numéro) du déposant*
17 Charles Street, Toowoomba

05 *Code postal, localité et pays du déposant*
Queensland 4350,
Australie

06 *Nom et adresse du mandataire ou indication de l'adresse postale du déposant*
PRONOVEM MARKS SA
Avenue Josse Goffinlaan 158
B-1082 Bruxelles
Belgique.

08 *Reproduction du dessin ou modèle*
VOIR REPRODUCTION(S)

11 *Indication du produit suivi de la (des) classe(s) et de la (des) sous-classe(s)*
Dispositif isolant thermique (cl 7-06, 07).

13 *Droit de priorité visé à l'article 4 de la Convention de Paris pour la protection de la Propriété Industrielle*
Australia, le 09 10 2007, no. 317831,
INNOV INDUSTRIES PTY.

14 *Indication du nom du véritable créateur du dessin ou modèle*
FORD Anthony

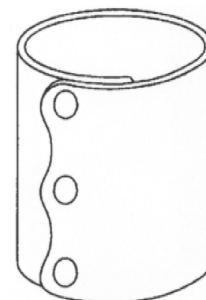
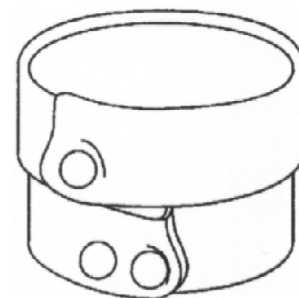
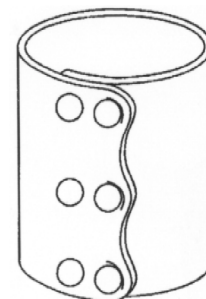
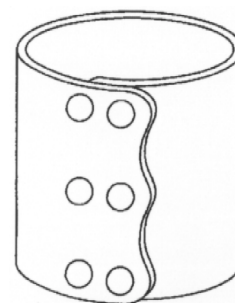
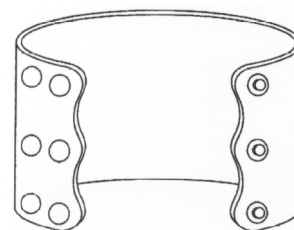
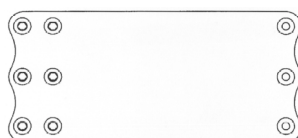

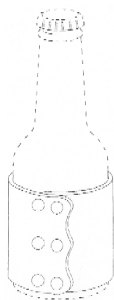

01 *Inschrijvingsnummer*
37589-01

Nummer en dagtekening (dag en uur) van het depot

82715-01 12.06.2008 , 08.00

Datum inschrijving

23.07.2008 ,

02 *Vervaldatum*

12.06.2013

03 *Naam van de deposant*

Voortman Kantoormeubelen BV

04 *Adres (straat en nummer) van de deposant*
Edisonweg 3

05 *Postcode, plaats en land van de deposant*
1446 TM Purmerend,
Nederland

08 *Afbeelding van de tekening of het model*
ZIE AFBEELDING(EN)

11 *Vermelding van het voortbrengsel gevolgd door de aanduiding van de klasse(n) en onderklasse(n)*

Werktafel (kl 6-03).

14 *Vermelding van de naam van de werkelijke ontwerper van de tekening*
VERBOOM Hans

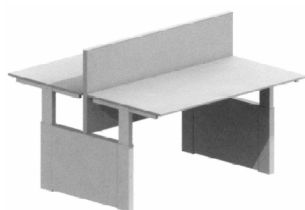

ZUAANZICHT

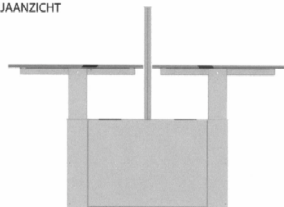

VOORAANZICHT

01 *Inschrijvingsnummer*

37589-02

Nummer en dagtekening (dag en uur) van het depot

82715-02 12.06.2008 , 08.00

Datum inschrijving

23.07.2008 ,

02 *Vervaldatum*

12.06.2013

03 *Naam van de deposant*

Voortman Kantoormeubelen BV

04 *Adres (straat en nummer) van de deposant*
Edisonweg 3

05 *Postcode, plaats en land van de deposant*
1446 TM Purmerend,
Nederland

08 *Afbeelding van de tekening of het model*
ZIE AFBEELDING(EN)

11 *Vermelding van het voortbrengsel gevolgd door de aanduiding van de klasse(n) en onderklasse(n)*

Werktafel (kl 6-03).

14 *Vermelding van de naam van de werkelijke ontwerper van de tekening*
VERBOOM Hans



ZUAANZICHT

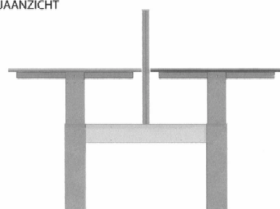

VOORAANZICHT

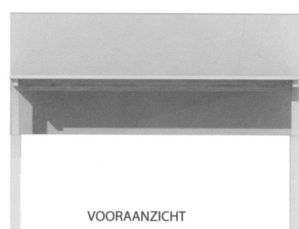

01 *Inschrijvingsnummer*

37589-03

Nummer en dagtekening (dag en uur) van het depot

82715-03 12.06.2008 , 08.00

Datum inschrijving

23.07.2008 ,

02 *Vervaldatum*

12.06.2013

03 *Naam van de deposant*

Voortman Kantoormeubelen BV

04 *Adres (straat en nummer) van de deposant*
Edisonweg 3

05 *Postcode, plaats en land van de deposant*
1446 TM Purmerend,
Nederland

08 *Afbeelding van de tekening of het model*
ZIE AFBEELDING(EN)

11 *Vermelding van het voortbrengsel gevolgd door de aanduiding van de klasse(n) en onderklasse(n)*

Tafel (kl 6-03).

14 *Vermelding van de naam van de werkelijke ontwerper van de tekening*
VERBOOM Hans



ZUAANZICHT

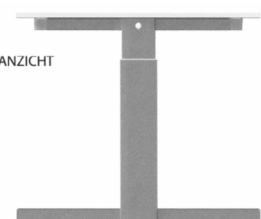

VOORAANZICHT



01 *Inschrijvingsnummer*

37589-04

Nummer en dagtekening (dag en uur) van het depot

82715-04 12.06.2008 , 08.00

Datum inschrijving

23.07.2008 ,

02 *Vervaldatum*

12.06.2013

03 *Naam van de deposant*

Voortman Kantoormeubelen BV

04 *Adres (straat en nummer) van de deposant*
Edisonweg 3

05 *Postcode, plaats en land van de deposant*
1446 TM Purmerend,
Nederland

08 *Afbeelding van de tekening of het model*
ZIE AFBEELDING(EN)

11 *Vermelding van het voortbrengsel gevolgd door de aanduiding van de klasse(n) en onderklasse(n)*

Traverse (meubelonderdeel) (kl 6-03, 06).

14 *Vermelding van de naam van de werkelijke ontwerper van de tekening*
VERBOOM Hans

01 *Inschrijvingsnummer***37590-01***Nummer en dagtekening (dag en uur) van het depot*

82726-01 23.04.2008 , 13.56

Datum inschrijving

28.07.2008 ,

02 *Vervaldatum*

23.04.2013

03 *Naam van de deposant*

Kedge Holding B.V.

04 *Adres (straat en nummer) van de deposant*

Stephensonweg 2

05 *Postcode, plaats en land van de deposant*4207 HB Gorinchem,
Nederland06 *Naam en adres van de gemachtigde of vermelding van het correspondentie-adres van de deposant*

Octrooibureau LIOC

Postbus 13363

3507 LJ Utrecht

Nederland.

08 *Afbeelding van de tekening of het model*

ZIE AFBEELDING(EN)

11 *Vermelding van het voortbrengsel gevolgd door de aanduiding van de klasse(n) en onderklasse(n)*

Signaleringsbord (kl 10-06; 20-03).

Perspectiefaanzicht



1.1

Voorraanzicht

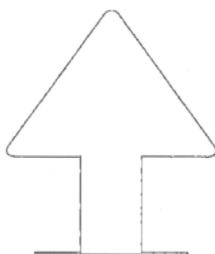

1.2

Achteraanzicht

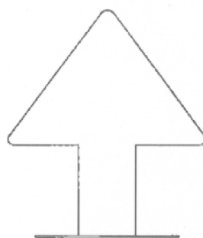

1.3

Zijaanzicht



1.4

Onderaanzicht

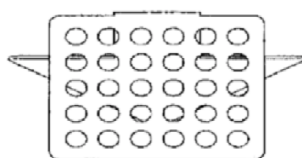

1.5

01 *Inschrijvingsnummer***37590-02***Nummer en dagtekening (dag en uur) van het depot*

82726-02 23.04.2008 , 13.56

Datum inschrijving

28.07.2008 ,

02 *Vervaldatum*

23.04.2013

03 *Naam van de deposant*

Kedge Holding B.V.

04 *Adres (straat en nummer) van de deposant*

Stephensonweg 2

05 *Postcode, plaats en land van de deposant*4207 HB Gorinchem,
Nederland06 *Naam en adres van de gemachtigde of vermelding van het correspondentie-adres van de deposant*

Octrooibureau LIOC

Postbus 13363

3507 LJ Utrecht

Nederland.

08 *Afbeelding van de tekening of het model*

ZIE AFBEELDING(EN)

11 *Vermelding van het voortbrengsel gevolgd door de aanduiding van de klasse(n) en onderklasse(n)*

Signaleringsbord (kl 10-06; 20-03).

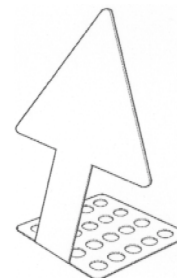

2.1

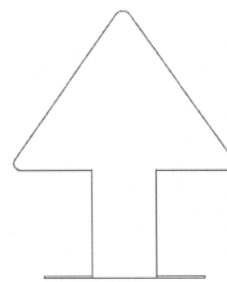

2.2

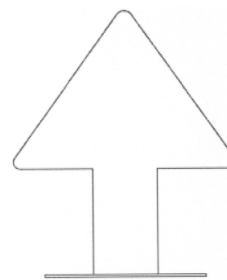

2.3



2.4

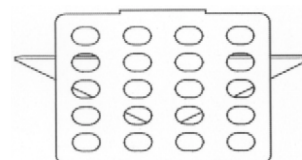

2.5

01 *Inschrijvingsnummer***37590-03***Nummer en dagtekening (dag en uur) van het depot*

82726-03 23.04.2008 , 13.56

Datum inschrijving

28.07.2008 ,

02 *Vervaldatum*

23.04.2013

- 03 *Naam van de deposant*
Kedge Holding B.V.
- 04 *Adres (straat en nummer) van de deposant*
Stephensonweg 2
- 05 *Postcode, plaats en land van de deposant*
4207 HB Gorinchem,
Nederland
- 06 *Naam en adres van de gemachtigde of vermelding van het correspondentie-adres van de deposant*
Octrooibureau LIOC
Postbus 13363
3507 LJ Utrecht
Nederland.
- 08 *Afbeelding van de tekening of het model*
ZIE AFBEELDING(EN)
- 11 *Vermelding van het voortbrengsel gevolgd door de aanduiding van de klasse(n) en onderklasse(n)*
Signaleringsbord (kl 10-06; 20-03).

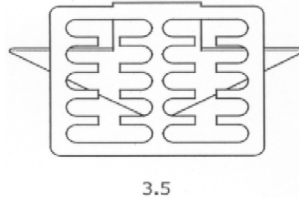
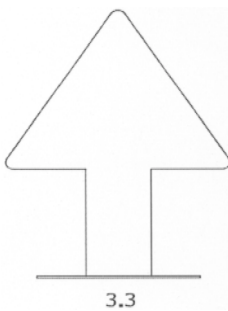
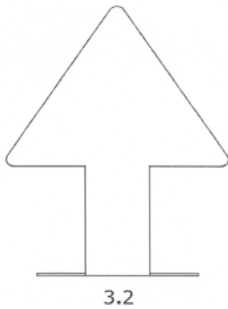
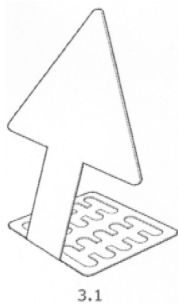

- 01 *Inschrijvingsnummer*
37590-04
Nummer en dagtekening (dag en uur) van het depot
82726-04 23.04.2008 , 13.56
Datum inschrijving
28.07.2008 ,
- 02 *Vervaldatum*
23.04.2013
- 03 *Naam van de deposant*
Kedge Holding B.V.
- 04 *Adres (straat en nummer) van de deposant*
Stephensonweg 2
- 05 *Postcode, plaats en land van de deposant*
4207 HB Gorinchem,
Nederland
- 06 *Naam en adres van de gemachtigde of vermelding van het correspondentie-adres van de deposant*
Octrooibureau LIOC
Postbus 13363
3507 LJ Utrecht
Nederland.
- 08 *Afbeelding van de tekening of het model*
ZIE AFBEELDING(EN)
- 11 *Vermelding van het voortbrengsel gevolgd door de aanduiding van de klasse(n) en onderklasse(n)*
Signaleringsbord (kl 10-06; 20-03).

Perspectiefbeeld

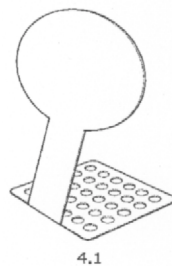

Vooraanzicht

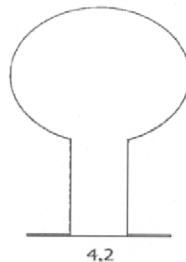

Achteraanzicht

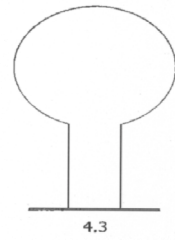

Zijaanzicht



Onderaanzicht

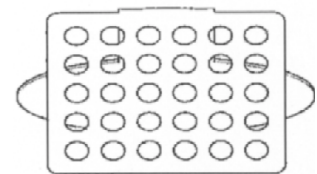

- 01 *Inschrijvingsnummer*
37590-05
Nummer en dagtekening (dag en uur) van het depot
82726-05 23.04.2008 , 13.56
Datum inschrijving
28.07.2008 ,
- 02 *Vervaldatum*
23.04.2013
- 03 *Naam van de deposant*
Kedge Holding B.V.
- 04 *Adres (straat en nummer) van de deposant*
Stephensonweg 2
- 05 *Postcode, plaats en land van de deposant*
4207 HB Gorinchem,
Nederland
- 06 *Naam en adres van de gemachtigde of vermelding van het correspondentie-adres van de deposant*
Octrooibureau LIOC
Postbus 13363
3507 LJ Utrecht
Nederland.
- 08 *Afbeelding van de tekening of het model*
ZIE AFBEELDING(EN)
- 11 *Vermelding van het voortbrengsel gevolgd door de aanduiding van de klasse(n) en onderklasse(n)*
Signaleringsbord (kl 10-06; 20-03).

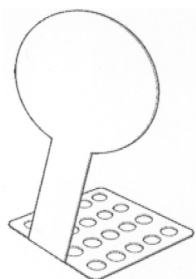

5.1

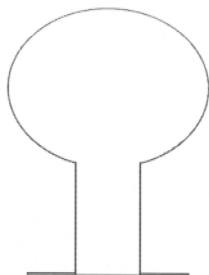

5.2

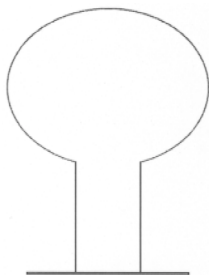

5.3



5.4

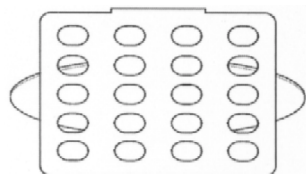

5.5

- 03 *Naam van de deposant*
Kedge Holding B.V.
- 04 *Adres (straat en nummer) van de deposant*
Stephensonweg 2
- 05 *Postcode, plaats en land van de deposant*
4207 HB Gorinchem,
Nederland
- 06 *Naam en adres van de gemachtigde of vermelding van het correspondentie-adres van de deposant*
Octrooibureau LIOC
Postbus 13363
3507 LJ Utrecht
Nederland.
- 08 *Afbeelding van de tekening of het model*
ZIE AFBEELDING(EN)
- 11 *Vermelding van het voortbrengsel gevolgd door de aanduiding van de klasse(n) en onderklasse(n)*
Signaleringsbord (kl 10-06; 20-03).

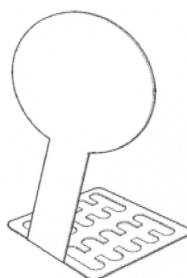

6.1

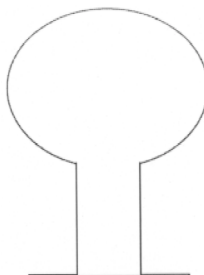

6.2

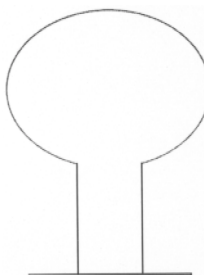

6.3



6.4

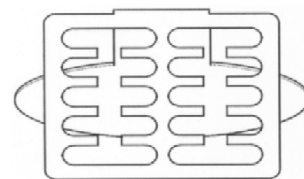

6.5

- 01 *Inschrijvingsnummer*
37590-07
- Nummer en dagtekening (dag en uur) van het depot*
82726-07 23.04.2008 , 13.56
- Datum inschrijving*
28.07.2008 ,
- 02 *Vervaldatum*
23.04.2013
- 03 *Naam van de deposant*
Kedge Holding B.V.
- 04 *Adres (straat en nummer) van de deposant*
Stephensonweg 2
- 05 *Postcode, plaats en land van de deposant*
4207 HB Gorinchem,
Nederland
- 06 *Naam en adres van de gemachtigde of vermelding van het correspondentie-adres van de deposant*
Octrooibureau LIOC
Postbus 13363
3507 LJ Utrecht
Nederland.
- 08 *Afbeelding van de tekening of het model*
ZIE AFBEELDING(EN)
- 11 *Vermelding van het voortbrengsel gevolgd door de aanduiding van de klasse(n) en onderklasse(n)*
Signaleringsbord (kl 10-06; 20-03).

Perspectiefaanzicht



7.1

Voorraanzicht

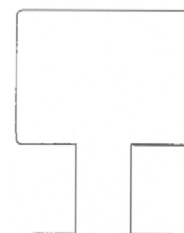

7.2

- 01 *Inschrijvingsnummer*
37590-06
- Nummer en dagtekening (dag en uur) van het depot*
82726-06 23.04.2008 , 13.56
- Datum inschrijving*
28.07.2008 ,
- 02 *Vervaldatum*
23.04.2013

Achteraanzicht

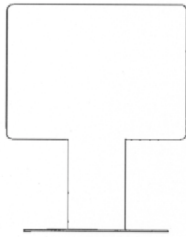

7.3

Zijaanzicht



7.4

Onderaanzicht

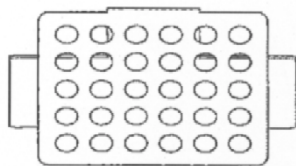

7.5

01 Inschrijvingsnummer

37590-08

Nummer en dagtekening (dag en uur) van het depot

82726-08 23.04.2008 , 13.56

Datum inschrijving

28.07.2008 ,

02 Vervaldatum

23.04.2013

03 Naam van de deposant

Kedge Holding B.V.

04 Adres (straat en nummer) van de deposant

Stephensonweg 2

05 Postcode, plaats en land van de deposant

4207 HB Gorinchem,
Nederland

06 Naam en adres van de gemachtigde of vermelding van het correspondentie-adres van de deposant

Octrooibureau LIOC

Postbus 13363

3507 LJ Utrecht

Nederland.

08 Afbeelding van de tekening of het model

ZIE AFBEELDING(EN)

11 Vermelding van het voortbrengsel gevolgd door de aanduiding van de klasse(n) en onderklasse(n)

Signaleringsbord (kl 10-06; 20-03).

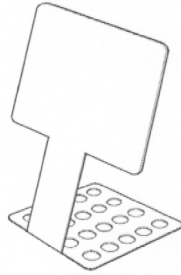

8.1

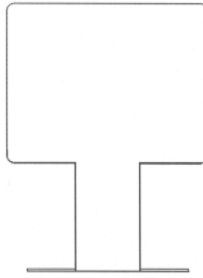

8.2

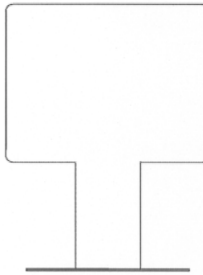

8.3



8.4

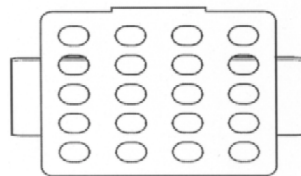

8.5

01 Inschrijvingsnummer

37590-09

Nummer en dagtekening (dag en uur) van het depot

82726-09 23.04.2008 , 13.56

Datum inschrijving

28.07.2008 ,

02 Vervaldatum

23.04.2013

03 Naam van de deposant

Kedge Holding B.V.

04 Adres (straat en nummer) van de deposant

Stephensonweg 2

05 Postcode, plaats en land van de deposant

4207 HB Gorinchem,
Nederland

06 Naam en adres van de gemachtigde of vermelding van het correspondentie-adres van de deposant

Octrooibureau LIOC

Postbus 13363

3507 LJ Utrecht

Nederland.

08 Afbeelding van de tekening of het model

ZIE AFBEELDING(EN)

11 Vermelding van het voortbrengsel gevolgd door de aanduiding van de klasse(n) en onderklasse(n)

Signaleringsbord (kl 10-06; 20-03).

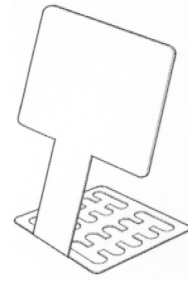

9.1

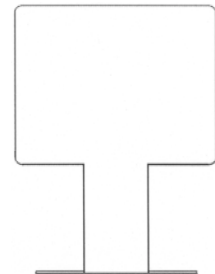

9.2

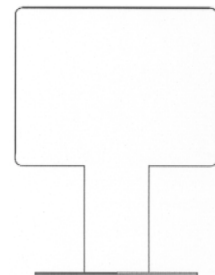

9.3

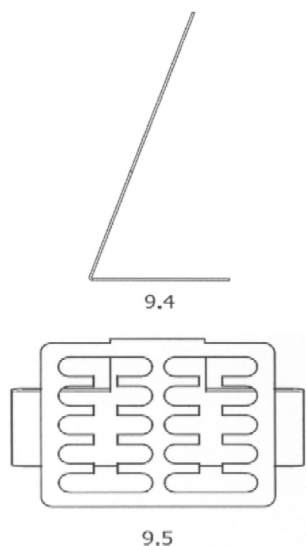

- 01 *Inschrijvingsnummer*
37591-00

Nummer en dagtekening (dag en uur) van het depot

82729-00 28.04.2008 , 08.00

Datum inschrijving

09.07.2008 ,

- 02 *Vervaldatum*
28.04.2013

- 03 *Naam van de deposant*
Heddes Vastgoed BV

- 04 *Adres (straat en nummer) van de deposant*
Keern 31

- 05 *Postcode, plaats en land van de deposant*
1624 NB Hoorn,
Nederland

- 06 *Naam en adres van de gemachtigde of vermelding van het correspondentie-adres van de deposant*

Brandconcern BV
mevr. F.F. Goudberg
Herengracht 23-II
1015 BA Amsterdam
Nederland.

- 08 *Afbeelding van de tekening of het model*
ZIE AFBEELDING(EN)

- 11 *Vermelding van het voortbrengsel gevolgd door de aanduiding van de klasse(n) en onderklasse(n)*

Gebouw (kl 25-03).

- 14 *Vermelding van de naam van de werkelijke ontwerper van de tekening*
KANNEGIETER Edwin

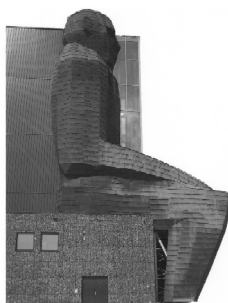
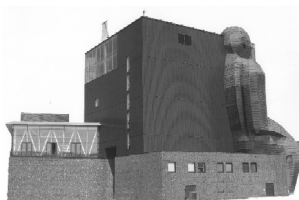
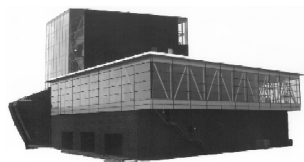

- 01 *Inschrijvingsnummer*
37592-00

Nummer en dagtekening (dag en uur) van het depot

82732-00 29.04.2008 , 08.00

Datum inschrijving

09.07.2008 ,

- 02 *Vervaldatum*
29.04.2013

- 03 *Naam van de deposant*
Wilhelmina H. Groenland-Strooper

- 04 *Adres (straat en nummer) van de deposant*
Ruysdaelstraat 41

- 05 *Postcode, plaats en land van de deposant*
1701 KK Heerhugowaard,
Nederland

- 08 *Afbeelding van de tekening of het model*
ZIE AFBEELDING(EN)

- 11 *Vermelding van het voortbrengsel gevolgd door de aanduiding van de klasse(n) en onderklasse(n)*

Schort met poetsdoek (kl 2-02; 6-13).

- 14 *Vermelding van de naam van de werkelijke ontwerper van de tekening*

GROENLAND-STROOPER
Wilhelmina H.



- 01 *Inschrijvingsnummer*
37593-00

Nummer en dagtekening (dag en uur) van het depot

82740-00 19.05.2008 , 23.18

Datum inschrijving

16.07.2008 ,

- 02 *Vervaldatum*
19.05.2013

- 03 *Naam van de deposant*
JANSSEN Hilda Elisabeth Francisca

- 04 *Adres (straat en nummer) van de deposant*
Schaepmanstraat 119

- 05 *Postcode, plaats en land van de deposant*
6702 AS Wageningen,
Nederland

- 08 *Afbeelding van de tekening of het model*
ZIE AFBEELDING(EN)

- 11 *Vermelding van het voortbrengsel gevolgd door de aanduiding van de klasse(n) en onderklasse(n)*

Lijst (kl 6-07; 16-05).

- 14 *Vermelding van de naam van de werkelijke ontwerper van de tekening*

JANSSEN Hilda Elisabeth Francisca

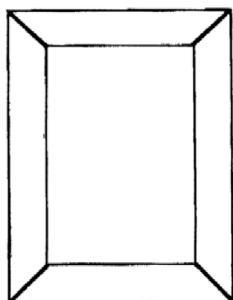
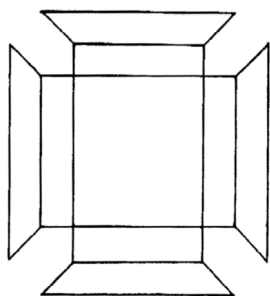
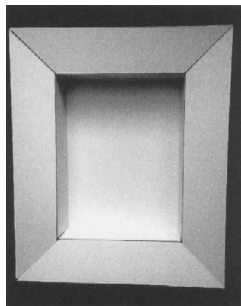

06 *Naam en adres van de gemachtigde of vermelding van het correspondentie-adres van de deposant*

Octrooibureau Arnold & Siedsma
Sweelinckplein 1
2517 GK 's-Gravenhage
Nederland.

08 *Afbeelding van de tekening of het model*
ZIE AFBEELDING(EN)

11 *Vermelding van het voortbrengsel gevolgd door de aanduiding van de klasse(n) en onderklasse(n)*

Stabilisatieplaat (kl 8-08).

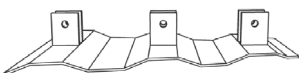
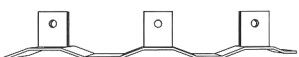
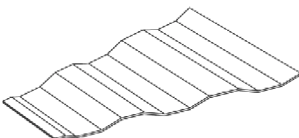
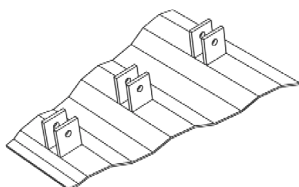
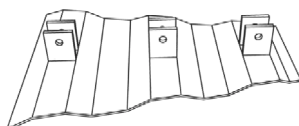

01 *Inschrijvingsnummer*
37595-00

Nummer en dagtekening (dag en uur) van het depot

82752-00 19.06.2008 , 13.29

Datum inschrijving

28.07.2008 ,

02 *Vervaldatum*
19.06.2013

03 *Naam van de deposant*
Kurt Ruysschaert
h.o.d.n. Belkur Benelux

04 *Adres (straat en nummer) van de deposant*
Lagestraat 6

05 *Postcode, plaats en land van de deposant*
8560 Wevelgem,
België

06 *Naam en adres van de gemachtigde of vermelding van het correspondentie-adres van de deposant*

K.O.B. N.V.
Kennedypark 31c
B-8500 Kortrijk
België.

08 *Afbeelding van de tekening of het model*
ZIE AFBEELDING(EN)

11 *Vermelding van het voortbrengsel gevolgd door de aanduiding van de klasse(n) en onderklasse(n)*

Verpakking (kl 9-03).



01 *Inschrijvingsnummer*
37596-01

Nummer en dagtekening (dag en uur) van het depot

82773-01 17.06.2008 , 14.45

Datum inschrijving

29.07.2008 ,

02 *Vervaldatum*
17.06.2013

03 *Naam van de deposant*
Rodriguez Torrado Yamandù

04 *Adres (straat en nummer) van de deposant*
Kramsvogelerf 10

05 *Postcode, plaats en land van de deposant*
2251 KL Voorschoten,
Nederland

08 *Afbeelding van de tekening of het model*
ZIE AFBEELDING(EN)

11 *Vermelding van het voortbrengsel gevolgd door de aanduiding van de klasse(n) en onderklasse(n)*

Hanger (kl 11-01).

14 *Vermelding van de naam van de werkelijke ontwerper van de tekening*
YAMANDU Rodriguez Torrado

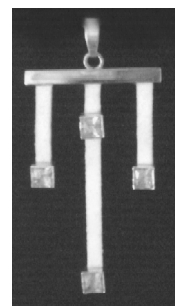

01 *Inschrijvingsnummer*
37594-00

Nummer en dagtekening (dag en uur) van het depot

82746-00 26.05.2008 , 08.00

Datum inschrijving

31.07.2008 ,

02 *Vervaldatum*
26.05.2013

03 *Naam van de deposant*
Prins Dokkum B.V.

04 *Adres (straat en nummer) van de deposant*
Rondweg-West 35

05 *Postcode, plaats en land van de deposant*
9101 BE Dokkum,
Nederland

01 *Inschrijvingsnummer*
37596-02

Nummer en dagtekening (dag en uur) van het depot

82773-02 17.06.2008 , 14.45

Datum inschrijving

29.07.2008 ,

02 *Vervaldatum*
17.06.2013

03 *Naam van de deposant*
Rodriguez Torrado Yamandù

- 04 Adres (straat en nummer) van de deposant
Kramsvogelerf 10
- 05 Postcode, plaats en land van de deposant
2251 KL Voorschoten,
Nederland
- 08 Afbeelding van de tekening of het model
ZIE AFBEELDING(EN)
- 11 Vermelding van het voortbrengsel gevolgd
door de aanduiding van de klasse(n) en
onderklasse(n)
Hanger (kl 11-01).
- 14 Vermelding van de naam van de werkelijke
ontwerper van de tekening
YAMANDU Rodriguez Torrado

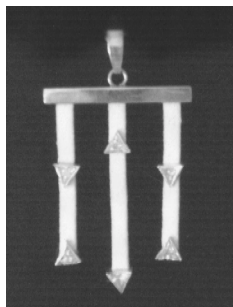

- 01 Numéro d'enregistrement
37597-01
Numéro, date et heure du dépôt
06808-01 31.10.2007 , 11.00
Date de l'enregistrement
21.07.2008 ,
02 Date d'échéance
31.10.2012
03 Nom du déposant
MEUBELCO SPRL
04 Adresse (rue et numéro) du déposant
Rue Stephenson 44-48
05 Code postal, localité et pays du déposant
1000 Bruxelles,
Belgique
06 Nom et adresse du mandataire ou indication
de l'adresse postale du déposant
Pierre ZORN
Avenue Louise 112/15
1050 Bruxelles (Ixelles)
Belgique.
08 Reproduction du dessin ou modèle
VOIR REPRODUCTION(S)
11 Indication du produit suivi de la (des)
classe(s) et de la (des) sous-classe(s)
Coiffeuse (cl 6-05).



- 01 Numéro d'enregistrement
37597-02
Numéro, date et heure du dépôt
06808-02 31.10.2007 , 11.00
Date de l'enregistrement
21.07.2008 ,
02 Date d'échéance
31.10.2012
03 Nom du déposant
MEUBELCO SPRL
04 Adresse (rue et numéro) du déposant
Rue Stephenson 44-48
05 Code postal, localité et pays du déposant
1000 Bruxelles,
Belgique
06 Nom et adresse du mandataire ou indication
de l'adresse postale du déposant
Pierre ZORN
Avenue Louise 112/15
1050 Bruxelles (Ixelles)
Belgique.
08 Reproduction du dessin ou modèle
VOIR REPRODUCTION(S)
11 Indication du produit suivi de la (des)
classe(s) et de la (des) sous-classe(s)
Garde-robe (cl 6-04).



- 01 Numéro d'enregistrement
37597-03
Numéro, date et heure du dépôt
06808-03 31.10.2007 , 11.00
Date de l'enregistrement
21.07.2008 ,
02 Date d'échéance
31.10.2012
03 Nom du déposant
MEUBELCO SPRL
04 Adresse (rue et numéro) du déposant
Rue Stephenson 44-48
05 Code postal, localité et pays du déposant
1000 Bruxelles,
Belgique
06 Nom et adresse du mandataire ou indication
de l'adresse postale du déposant
Pierre ZORN
Avenue Louise 112/15
1050 Bruxelles (Ixelles)
Belgique.
08 Reproduction du dessin ou modèle
VOIR REPRODUCTION(S)
11 Indication du produit suivi de la (des)
classe(s) et de la (des) sous-classe(s)
Lit (cl 6-02).
- 14 Indication du nom du véritable créateur du
dessin ou modèle
AGACBEKLER Remzi

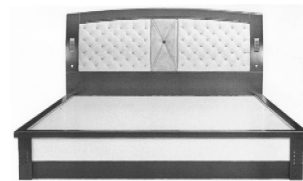

- 01 Numéro d'enregistrement
37597-04
Numéro, date et heure du dépôt
06808-04 31.10.2007 , 11.00
Date de l'enregistrement
21.07.2008 ,
02 Date d'échéance
31.10.2012
03 Nom du déposant
MEUBELCO SPRL
04 Adresse (rue et numéro) du déposant
Rue Stephenson 44-48
05 Code postal, localité et pays du déposant
1000 Bruxelles,
Belgique
06 Nom et adresse du mandataire ou indication
de l'adresse postale du déposant
Pierre ZORN
Avenue Louise 112/15
1050 Bruxelles (Ixelles)
Belgique.
08 Reproduction du dessin ou modèle
VOIR REPRODUCTION(S)
11 Indication du produit suivi de la (des)
classe(s) et de la (des) sous-classe(s)
Table de nuit (cl 6-03).



- 01 Numéro d'enregistrement
37598-01
Numéro, date et heure du dépôt
06810-01 31.10.2007 , 10.30
Date de l'enregistrement
22.07.2008 ,
02 Date d'échéance
31.10.2012
03 Nom du déposant
MEUBELCO SPRL
04 Adresse (rue et numéro) du déposant
Rue Stephenson 44-48
05 Code postal, localité et pays du déposant
1000 Bruxelles,
Belgique

- 06 *Nom et adresse du mandataire ou indication de l'adresse postale du déposant*

Pierre ZORN
Avenue Louise 112/15
1050 Bruxelles (Ixelles)
Belgique.

- 08 *Reproduction du dessin ou modèle*
VOIR REPRODUCTION(S)

- 11 *Indication du produit suivi de la (des) classe(s) et de la (des) sous-classe(s)*

Coiffeuse (cl 6-05).

- 14 *Indication du nom du véritable créateur du dessin ou modèle*

AGACBEKLER Remzi



- 01 *Numéro d'enregistrement*
37598-02

Numéro, date et heure du dépôt
06810-02 31.10.2007 , 10.30

Date de l'enregistrement
22.07.2008 ,

- 02 *Date d'échéance*
31.10.2012

- 03 *Nom du déposant*
MEUBELCO SPRL

- 04 *Adresse (rue et numéro) du déposant*
Rue Stephenson 44-48

- 05 *Code postal, localité et pays du déposant*
1000 Bruxelles,
Belgique

- 06 *Nom et adresse du mandataire ou indication de l'adresse postale du déposant*

Pierre ZORN
Avenue Louise 112/15
1050 Bruxelles (Ixelles)
Belgique.

- 08 *Reproduction du dessin ou modèle*
VOIR REPRODUCTION(S)

- 11 *Indication du produit suivi de la (des) classe(s) et de la (des) sous-classe(s)*

Garde-robe (cl 6-04).

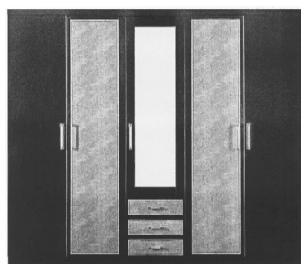

- 01 *Numéro d'enregistrement*
37598-03

Numéro, date et heure du dépôt
06810-03 31.10.2007 , 10.30

Date de l'enregistrement
22.07.2008 ,

- 02 *Date d'échéance*
31.10.2012

- 03 *Nom du déposant*
MEUBELCO SPRL

- 04 *Adresse (rue et numéro) du déposant*
Rue Stephenson 44-48

- 05 *Code postal, localité et pays du déposant*
1000 Bruxelles,
Belgique

- 06 *Nom et adresse du mandataire ou indication de l'adresse postale du déposant*

Pierre ZORN
Avenue Louise 112/15
1050 Bruxelles (Ixelles)
Belgique.

- 08 *Reproduction du dessin ou modèle*
VOIR REPRODUCTION(S)

- 11 *Indication du produit suivi de la (des) classe(s) et de la (des) sous-classe(s)*

Lit (cl 6-02).

- 14 *Indication du nom du véritable créateur du dessin ou modèle*

AGACBEKLER Remzi

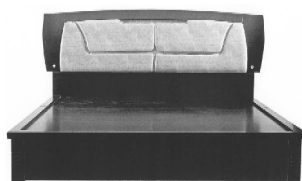

- 01 *Numéro d'enregistrement*
37598-04

Numéro, date et heure du dépôt
06810-04 31.10.2007 , 10.30

Date de l'enregistrement
22.07.2008 ,

- 02 *Date d'échéance*
31.10.2012

- 03 *Nom du déposant*
MEUBELCO SPRL

- 04 *Adresse (rue et numéro) du déposant*
Rue Stephenson 44-48

- 05 *Code postal, localité et pays du déposant*
1000 Bruxelles,
Belgique

- 06 *Nom et adresse du mandataire ou indication de l'adresse postale du déposant*

Pierre ZORN
Avenue Louise 112/15
1050 Bruxelles (Ixelles)
Belgique.

- 08 *Reproduction du dessin ou modèle*
VOIR REPRODUCTION(S)

- 11 *Indication du produit suivi de la (des) classe(s) et de la (des) sous-classe(s)*

Table de nuit (cl 6-03).

- 14 *Indication du nom du véritable créateur du dessin ou modèle*

AGACBEKLER Remzi



- 01 *Inschrijvingsnummer*
37599-00

Nummer en dagtekening (dag en uur) van het depot

06817-00 22.01.2008 , 11.15

Datum inschrijving

22.07.2008 ,

- 02 *Vervaldatum*
22.01.2013

- 03 *Naam van de deposant*
Nadirezadeh Peyman

- 04 *Adres (straat en nummer) van de deposant*
Z.E.H. Albert Heyrbautlaan 22

- 05 *Postcode, plaats en land van de deposant*
B-1700 Dilbeek,
België

- 08 *Afbeelding van de tekening of het model*
ZIE AFBEELDING(EN)

- 11 *Vermelding van het voortbrengsel gevolgd door de aanduiding van de klasse(n) en onderklasse(n)*

Beker (kl 7-01; 28-03).

- 14 *Vermelding van de naam van de werkelijke ontwerper van de tekening*

PEYMAN Nadirezadeh



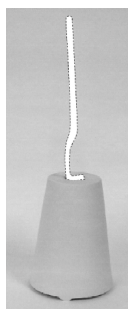

01 Numéro d'enregistrement
37600-00

Numéro, date et heure du dépôt
06833-00 19.05.2008 , 10.00

Date de l'enregistrement
14.07.2008 ,

02 Date d'échéance
19.05.2013

03 Nom du déposant
SINDRILA SPRL

04 Adresse (rue et numéro) du déposant
Rue Provinciale 215

05 Code postal, localité et pays du déposant
1301 Bierges, Belgique

08 Reproduction du dessin ou modèle
VOIR REPRODUCTION(S)

11 Indication du produit suivi de la (des) classe(s) et de la (des) sous-classe(s)
Dispositif de fixation (cl 8-08).

14 Indication du nom du véritable créateur du dessin ou modèle
PIETERS Raphaël

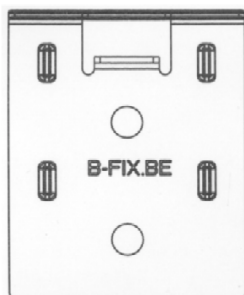

01 Numéro d'enregistrement
37601-00

Numéro, date et heure du dépôt
82414-00 19.06.2007 , 08.00

Date de l'enregistrement
01.08.2008 ,

02 Date d'échéance
19.06.2012

03 Nom du déposant
EUSEPI Daniele

04 Adresse (rue et numéro) du déposant
51, avenue des Armures

05 Code postal, localité et pays du déposant
1190 Bruxelles, Belgique

06 Nom et adresse du mandataire ou indication de l'adresse postale du déposant
NOVAGRAAF BELGIUM N.V./S.A.
Boulevard du Souverain 7
1170 Bruxelles Belgique.

08 Reproduction du dessin ou modèle
VOIR REPRODUCTION(S)

11 Indication du produit suivi de la (des) classe(s) et de la (des) sous-classe(s)
Dispositif publicitaire (cl 19-02; 20-03).



01 Numéro d'enregistrement
37602-01

Numéro, date et heure du dépôt
82483-01 27.08.2007 , 08.00

Date de l'enregistrement
16.07.2008 ,

02 Date d'échéance
27.08.2012

03 Nom du déposant
MOTTE DIT FALISSE Gilles J.A.M.

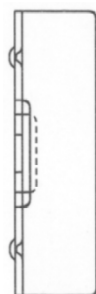

04 Adresse (rue et numéro) du déposant
Rue de Bonnelles 794

05 Code postal, localité et pays du déposant
4102 Liège-Ougrée, Belgique

08 Reproduction du dessin ou modèle
VOIR REPRODUCTION(S)

11 Indication du produit suivi de la (des) classe(s) et de la (des) sous-classe(s)
Escalier (cl 25-01, 02, 03).

14 Indication du nom du véritable créateur du dessin ou modèle
MOTTE DIT FALISSE Gilles Jacques Abel-Marie

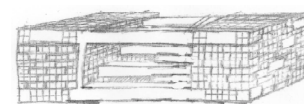
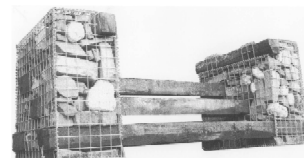

01 Numéro d'enregistrement
37602-02

Numéro, date et heure du dépôt
82483-02 27.08.2007 , 08.00

Date de l'enregistrement
16.07.2008 ,

02 Date d'échéance
27.08.2012

03 Nom du déposant
MOTTE DIT FALISSE Gilles J.A.M.

04 Adresse (rue et numéro) du déposant
Rue de Bonnelles 794

05 Code postal, localité et pays du déposant
4102 Liège-Ougrée, Belgique

08 Reproduction du dessin ou modèle
VOIR REPRODUCTION(S)

11 Indication du produit suivi de la (des) classe(s) et de la (des) sous-classe(s)
Banc (cl 6-01).

14 Indication du nom du véritable créateur du dessin ou modèle
MOTTE DIT FALISSE Gilles Jacques Abel-Marie

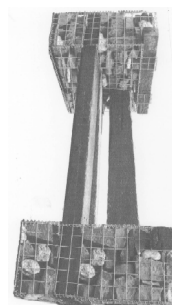

01 *Inschrijvingsnummer***37603-00***Nummer en dagtekening (dag en uur) van het depot*

82658-00 14.02.2008 , 08.00

Datum inschrijving

22.07.2008 ,

02 *Vervaldatum*

14.02.2013

03 *Naam van de deposant*

Scania CV AB

04 *Adres (straat en nummer) van de deposant*05 *Postcode, plaats en land van de deposant*S-151 87 Södertälje,
Zweden06 *Naam en adres van de gemachtigde of vermelding van het correspondentie-adres van de deposant*VEREENIGDE
Johan de Wittlaan 7
2517 JR Den Haag
Nederland.08 *Afbeelding van de tekening of het model*

ZIE AFBEELDING(EN)

11 *Vermelding van het voortbrengsel gevolgd door de aanduiding van de klasse(n) en onderklasse(n)*

Markeerlamp (kl 26-06).

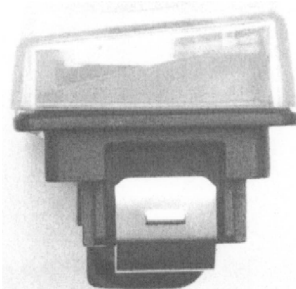
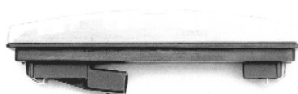
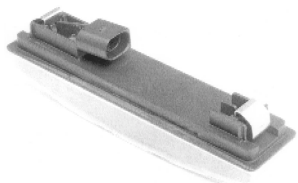
13 *Recht van voorrang als bedoeld in artikel 4 van het verdrag van Parijs tot bescherming van de Industriële Eigendom*Zweden, dd. 12 09 2007, nr. 2007/0432,
Scania CV AB.14 *Vermelding van de naam van de werkelijke ontwerper van de tekening*HANSEN Kristofer; LINDHOLM Jon;
CARRERAS-CASTRO Xavier01 *Inschrijvingsnummer***37604-00***Nummer en dagtekening (dag en uur) van het depot*

82584-00 19.11.2007 , 08.00

Datum inschrijving

09.07.2008 ,

02 *Vervaldatum*

19.11.2012

03 *Naam van de deposant*

Instore Kids Corners B.V.

04 *Adres (straat en nummer) van de deposant*

De Linge 41-43

05 *Postcode, plaats en land van de deposant*8253 PJ Dronten,
Nederland08 *Afbeelding van de tekening of het model*

ZIE AFBEELDING(EN)

11 *Vermelding van het voortbrengsel gevolgd door de aanduiding van de klasse(n) en onderklasse(n)*

Spelcomputer (kl 14-02; 21-01).

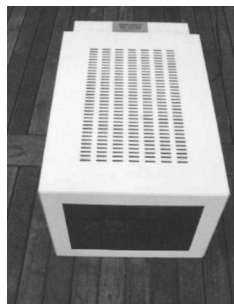
01 *Numéro d'enregistrement***37605-00***Numéro, date et heure du dépôt*

82615-00 13.12.2007 , 12.35

Date de l'enregistrement

22.07.2008 ,

02 *Date d'échéance*

13.12.2012

03 *Nom du déposant*

Hyridia S.à.R.L.

04 *Adresse (rue et numéro) du déposant*

Bohey 36

05 *Code postal, localité et pays du déposant*L-9647 Doncols,
Grand-Duché de Luxembourg08 *Reproduction du dessin ou modèle*

VOIR REPRODUCTION(S)

09 *Indication de la (des) couleur(s)*

noir, cyan

11 *Indication du produit suivi de la (des) classe(s) et de la (des) sous-classe(s)*

Logo (cl 99).

14 *Indication du nom du véritable créateur du dessin ou modèle*

DUBUISSON Laurent

01 *Inschrijvingsnummer***37606-01***Nummer en dagtekening (dag en uur) van het depot*

82645-01 25.01.2008 , 08.00

Datum inschrijving

23.07.2008 ,

02 *Vervaldatum*

25.01.2013

03 *Naam van de deposant*

Reinier Bernardus Schoonheim

04 *Adres (straat en nummer) van de deposant*

Woestijnvara 25

05 *Postcode, plaats en land van de deposant*1704 TG Heerhugowaard,
Nederland06 *Naam en adres van de gemachtigde of vermelding van het correspondentie-adres van de deposant*Octrooibureau Arnold & Siedsma
Sweelinckplein 1

2517 GK 's-Gravenhage
Nederland.

- 08 *Afbeelding van de tekening of het model*
ZIE AFBEELDING(EN)
- 11 *Vermelding van het voortbrengsel gevolgd door de aanduiding van de klasse(n) en onderklasse(n)*
Drukwerk (kl 19-08).
- 14 *Vermelding van de naam van de werkelijke ontwerper van de tekening*
SCHOONHEIM Reinier Bernardus



- 01 *Inschrijvingsnummer*
37606-02
Nummer en dagtekening (dag en uur) van het depot
82645-02 25.01.2008 , 08.00
Datum inschrijving
23.07.2008 ,
- 02 *Vervaldatum*
25.01.2013
- 03 *Naam van de deposant*
Reinier Bernardus Schoonheim
- 04 *Adres (straat en nummer) van de deposant*
Woestijnvaraan 25
- 05 *Postcode, plaats en land van de deposant*
1704 TG Heerhugowaard, Nederland
- 06 *Naam en adres van de gemachtigde of vermelding van het correspondentie-adres van de deposant*
Octrooibureau Arnold & Siedsma
Sweelinckplein 1
2517 GK 's-Gravenhage
Nederland.
- 08 *Afbeelding van de tekening of het model*
ZIE AFBEELDING(EN)
- 11 *Vermelding van het voortbrengsel gevolgd door de aanduiding van de klasse(n) en onderklasse(n)*
Drukwerk (kl 19-08).
- 14 *Vermelding van de naam van de werkelijke ontwerper van de tekening*
SCHOONHEIM Reinier Bernardus



- 01 *Inschrijvingsnummer*
37606-03
Nummer en dagtekening (dag en uur) van het depot
82645-03 25.01.2008 , 08.00
Datum inschrijving
23.07.2008 ,
- 02 *Vervaldatum*
25.01.2013
- 03 *Naam van de deposant*
Reinier Bernardus Schoonheim
- 04 *Adres (straat en nummer) van de deposant*
Woestijnvaraan 25
- 05 *Postcode, plaats en land van de deposant*
1704 TG Heerhugowaard, Nederland
- 06 *Naam en adres van de gemachtigde of vermelding van het correspondentie-adres van de deposant*
Octrooibureau Arnold & Siedsma
Sweelinckplein 1
2517 GK 's-Gravenhage
Nederland.
- 08 *Afbeelding van de tekening of het model*
ZIE AFBEELDING(EN)
- 11 *Vermelding van het voortbrengsel gevolgd door de aanduiding van de klasse(n) en onderklasse(n)*
Drukwerk (kl 19-08).
- 14 *Vermelding van de naam van de werkelijke ontwerper van de tekening*
SCHOONHEIM Reinier Bernardus



- 01 *Inschrijvingsnummer*
37606-04
Nummer en dagtekening (dag en uur) van het depot
82645-04 25.01.2008 , 08.00
Datum inschrijving
23.07.2008 ,

- 02 *Vervaldatum*
25.01.2013
- 03 *Naam van de deposant*
Reinier Bernardus Schoonheim
- 04 *Adres (straat en nummer) van de deposant*
Woestijnvaraan 25
- 05 *Postcode, plaats en land van de deposant*
1704 TG Heerhugowaard, Nederland
- 06 *Naam en adres van de gemachtigde of vermelding van het correspondentie-adres van de deposant*
Octrooibureau Arnold & Siedsma
Sweelinckplein 1
2517 GK 's-Gravenhage
Nederland.
- 08 *Afbeelding van de tekening of het model*
ZIE AFBEELDING(EN)
- 11 *Vermelding van het voortbrengsel gevolgd door de aanduiding van de klasse(n) en onderklasse(n)*
Drukwerk (kl 19-08).
- 14 *Vermelding van de naam van de werkelijke ontwerper van de tekening*
SCHOONHEIM Reinier Bernardus



- 01 *Inschrijvingsnummer*
37607-00
Nummer en dagtekening (dag en uur) van het depot
82648-00 23.05.2008 , 08.00
Datum inschrijving
23.07.2008 ,
- 02 *Vervaldatum*
23.05.2013
- 03 *Naam van de deposant*
Germo Bekendam
- 04 *Adres (straat en nummer) van de deposant*
Bachdreef 301
- 05 *Postcode, plaats en land van de deposant*
3845 AL Harderwijk, Nederland
- 08 *Afbeelding van de tekening of het model*
ZIE AFBEELDING(EN)
- 09 *Vermelding van de kleur(en)*
rood, wit
- 11 *Vermelding van het voortbrengsel gevolgd door de aanduiding van de klasse(n) en onderklasse(n)*
Sticker (kl 19-08).
- 14 *Vermelding van de naam van de werkelijke ontwerper van de tekening*
BEKENDAM Germa



01 *Inschrijvingsnummer*
37608-01

Nummer en dagtekening (dag en uur) van het depot

82652-01 01.02.2008 , 08.00

Datum inschrijving

15.07.2008 ,

02 *Vervaldatum*
01.02.2013

03 *Naam van de deposant*
K.S. Verlichting B.V.

04 *Adres (straat en nummer) van de deposant*
Korenmarkt 8

05 *Postcode, plaats en land van de deposant*
1681 PB Zwaagdijk-Oost,
Nederland

08 *Afbeelding van de tekening of het model*
ZIE AFBEELDING(EN)

11 *Vermelding van het voortbrengsel gevolgd door de aanduiding van de klasse(n) en onderklasse(n)*

Buitenlamp (kl 26-03).

14 *Vermelding van de naam van de werkelijke ontwerper van de tekening*
SCHOUTEN Cornelis Gerbrandus



01 *Inschrijvingsnummer*
37608-02

Nummer en dagtekening (dag en uur) van het depot

82652-02 01.02.2008 , 08.00

Datum inschrijving

15.07.2008 ,

02 *Vervaldatum*
01.02.2013

03 *Naam van de deposant*
K.S. Verlichting B.V.

04 *Adres (straat en nummer) van de deposant*
Korenmarkt 8

05 *Postcode, plaats en land van de deposant*
1681 PB Zwaagdijk-Oost,
Nederland

08 *Afbeelding van de tekening of het model*
ZIE AFBEELDING(EN)

11 *Vermelding van het voortbrengsel gevolgd door de aanduiding van de klasse(n) en onderklasse(n)*

Buitenlamp (kl 26-03).

14 *Vermelding van de naam van de werkelijke ontwerper van de tekening*
SCHOUTEN Cornelis Gerbrandus



01 *Inschrijvingsnummer*
37608-03

Nummer en dagtekening (dag en uur) van het depot

82652-03 01.02.2008 , 08.00

Datum inschrijving

15.07.2008 ,

02 *Vervaldatum*
01.02.2013

03 *Naam van de deposant*
K.S. Verlichting B.V.

04 *Adres (straat en nummer) van de deposant*
Korenmarkt 8

05 *Postcode, plaats en land van de deposant*
1681 PB Zwaagdijk-Oost,
Nederland

08 *Afbeelding van de tekening of het model*
ZIE AFBEELDING(EN)

11 *Vermelding van het voortbrengsel gevolgd door de aanduiding van de klasse(n) en onderklasse(n)*

Buitenlamp (kl 26-03).

14 *Vermelding van de naam van de werkelijke ontwerper van de tekening*
SCHOUTEN Cornelis Gerbrandus



01 *Inschrijvingsnummer*
37608-04

Nummer en dagtekening (dag en uur) van het depot

82652-04 01.02.2008 , 08.00

Datum inschrijving

15.07.2008 ,

02 *Vervaldatum*
01.02.2013

03 *Naam van de deposant*
K.S. Verlichting B.V.

04 *Adres (straat en nummer) van de deposant*
Korenmarkt 8

05 *Postcode, plaats en land van de deposant*
1681 PB Zwaagdijk-Oost,
Nederland

08 *Afbeelding van de tekening of het model*
ZIE AFBEELDING(EN)

11 *Vermelding van het voortbrengsel gevolgd door de aanduiding van de klasse(n) en onderklasse(n)*

Buitenlamp (kl 26-03).

14 *Vermelding van de naam van de werkelijke ontwerper van de tekening*
SCHOUTEN Cornelis Gerbrandus

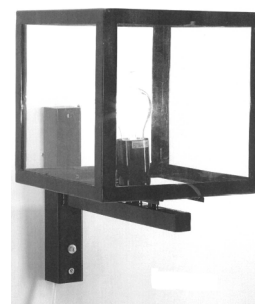

01 *Inschrijvingsnummer*
37608-05

Nummer en dagtekening (dag en uur) van het depot

82652-05 01.02.2008 , 08.00

Datum inschrijving

15.07.2008 ,

02 *Vervaldatum*
01.02.2013

03 *Naam van de deposant*
K.S. Verlichting B.V.

04 *Adres (straat en nummer) van de deposant*
Korenmarkt 8

05 *Postcode, plaats en land van de deposant*
1681 PB Zwaagdijk-Oost,
Nederland

08 *Afbeelding van de tekening of het model*
ZIE AFBEELDING(EN)

11 *Vermelding van het voortbrengsel gevolgd door de aanduiding van de klasse(n) en onderklasse(n)*

Buitenlamp (kl 26-03).

14 *Vermelding van de naam van de werkelijke ontwerper van de tekening*
SCHOUTEN Cornelis Gerbrandus



01 *Inschrijvingsnummer*

37609-00

Nummer en dagtekening (dag en uur) van het depot

82655-00 07.02.2008 , 08.00

Datum inschrijving

18.07.2008 ,

02 *Vervaldatum*

07.02.2013

03 *Naam van de deposant*

G.R. Jahangir-Tafrechi

h.o.d.n. FREELANCE-CONNECT BV
io

04 *Adres (straat en nummer) van de deposant*

Wateringweg 145

05 *Postcode, plaats en land van de deposant*

2031 EG Haarlem,
Nederland

08 *Afbeelding van de tekening of het model*

ZIE AFBEELDING(EN)

09 *Vermelding van de kleur(en)*

bruin (pantone 7497), geel (pantone
612)

11 *Vermelding van het voortbrengsel gevolgd door de aanduiding van de klasse(n) en onderklasse(n)*

Grafisch symbool (kl 99).

14 *Vermelding van de naam van de werkelijke ontwerper van de tekening*

MOZES Marieke



01 *Inschrijvingsnummer*

37610-01

Nummer en dagtekening (dag en uur) van het depot

82502-01 13.09.2007 , 08.00

Datum inschrijving

23.07.2008 ,

02 *Vervaldatum*

13.09.2012

03 *Naam van de deposant*

Bos Elektro BV

04 *Adres (straat en nummer) van de deposant*

Oscar Romerolaan 12

05 *Postcode, plaats en land van de deposant*

1216 TK Hilversum,
Nederland

08 *Afbeelding van de tekening of het model*

ZIE AFBEELDING(EN)

11 *Vermelding van het voortbrengsel gevolgd door de aanduiding van de klasse(n) en onderklasse(n)*

Verdeelkast (kl 13-03).

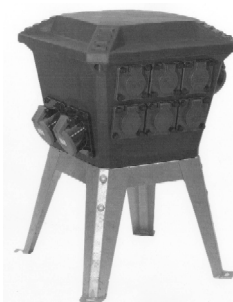

01 *Inschrijvingsnummer*

37610-02

Nummer en dagtekening (dag en uur) van het depot

82502-02 13.09.2007 , 08.00

Datum inschrijving

23.07.2008 ,

02 *Vervaldatum*

13.09.2012

03 *Naam van de deposant*

Bos Elektro BV

04 *Adres (straat en nummer) van de deposant*

Oscar Romerolaan 12

05 *Postcode, plaats en land van de deposant*

1216 TK Hilversum,
Nederland

08 *Afbeelding van de tekening of het model*

ZIE AFBEELDING(EN)

11 *Vermelding van het voortbrengsel gevolgd door de aanduiding van de klasse(n) en onderklasse(n)*

Verdeelkast (kl 13-03).



01 *Inschrijvingsnummer*

37610-03

Nummer en dagtekening (dag en uur) van het depot

82502-03 13.09.2007 , 08.00

Datum inschrijving

23.07.2008 ,

02 *Vervaldatum*

13.09.2012

03 *Naam van de deposant*

Bos Elektro BV

04 *Adres (straat en nummer) van de deposant*

Oscar Romerolaan 12

05 *Postcode, plaats en land van de deposant*

1216 TK Hilversum,
Nederland

08 *Afbeelding van de tekening of het model*

ZIE AFBEELDING(EN)

11 *Vermelding van het voortbrengsel gevolgd door de aanduiding van de klasse(n) en onderklasse(n)*

Verdeelkast (kl 13-03).



01 *Inschrijvingsnummer*

37610-04

Nummer en dagtekening (dag en uur) van het depot

82502-04 13.09.2007 , 08.00

Datum inschrijving

23.07.2008 ,

02 *Vervaldatum*

13.09.2012

03 *Naam van de deposant*

Bos Elektro BV

04 *Adres (straat en nummer) van de deposant*

Oscar Romerolaan 12

05 *Postcode, plaats en land van de deposant*

1216 TK Hilversum,
Nederland

08 *Afbeelding van de tekening of het model*

ZIE AFBEELDING(EN)

11 *Vermelding van het voortbrengsel gevolgd door de aanduiding van de klasse(n) en onderklasse(n)*

Verdeelkast (kl 13-03).



01 *Inschrijvingsnummer*

37610-05

Nummer en dagtekening (dag en uur) van het depot

82502-05 13.09.2007 , 08.00

Datum inschrijving

23.07.2008 ,

02 *Vervaldatum*

13.09.2012

03 *Naam van de deposant*

Bos Elektro BV

04 *Adres (straat en nummer) van de deposant*

Oscar Romerolaan 12

05 *Postcode, plaats en land van de deposant*

1216 TK Hilversum,
Nederland

08 *Afbeelding van de tekening of het model*

ZIE AFBEELDING(EN)

11 *Vermelding van het voortbrengsel gevolgd door de aanduiding van de klasse(n) en onderklasse(n)*

Verdeelkast (kl 13-03).

01 *Inschrijvingsnummer*

37611-00

Nummer en dagtekening (dag en uur) van het depot

82650-00 01.02.2008 , 08.00

Datum inschrijving

24.07.2008 ,

02 *Vervaldatum*

01.02.2013

03 *Naam van de deposant*

Wolbert Noël van der Linde

04 *Adres (straat en nummer) van de deposant*

Veneweg 226

05 *Postcode, plaats en land van de deposant*

7946 LS Wanneperveen,
Nederland

08 *Afbeelding van de tekening of het model*

ZIE AFBEELDING(EN)

09 *Vermelding van de kleur(en)*

bruin

11 *Vermelding van het voortbrengsel gevolgd door de aanduiding van de klasse(n) en onderklasse(n)*

Nok (kl 25-02).

12 *Beschrijving van de kenmerkende eigenschappen van het nieuwe uiterlijk van het voortbrengsel; in voorkomend geval, vermelding van de onderdelen van de tekening of het model waarop de kleuren betrekking hebben*

Koperen nok voorzien van meerdere zettingen die aan beide zijden een gelijkbeeld weergeven, alsware het potdekselwerk.

14 *Vermelding van de naam van de werkelijke ontwerper van de tekening*

VAN DER LINDE Wolbert Noël

01 *Inschrijvingsnummer*

37612-00

Nummer en dagtekening (dag en uur) van het depot

82662-00 19.02.2008 , 08.00

Datum inschrijving

22.07.2008 ,

02 *Vervaldatum*

19.02.2013

03 *Naam van de deposant*

Fedorem Besloten Vennootschap

04 *Adres (straat en nummer) van de deposant*

Muzenstraat 89

Zurich Tower

05 *Postcode, plaats en land van de deposant*

2511 WB Den Haag,
Nederland

06 *Naam en adres van de gemachtigde of vermelding van het correspondentie-adres van de deposant*

Center Tone Consultancy
International Trademark Protection
Vroesenlaan 41b
3039 DX Rotterdam
Nederland.

08 *Afbeelding van de tekening of het model*

ZIE AFBEELDING(EN)

11 *Vermelding van het voortbrengsel gevolgd door de aanduiding van de klasse(n) en onderklasse(n)*

Batterij- en accu-oplader (kl 13-02).

12 *Beschrijving van de kenmerkende eigenschappen van het nieuwe uiterlijk van het voortbrengsel; in voorkomend geval, vermelding van de onderdelen van de tekening of het model waarop de kleuren betrekking hebben*

Batterij- en accu-oplader met drie USB-aansluitingen die symmetrisch zijn verdeeld over het cirkelvormig model.

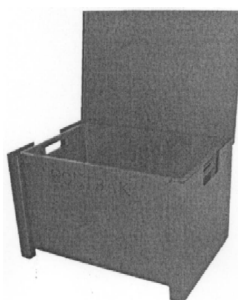
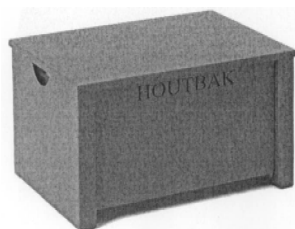
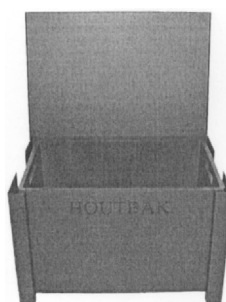
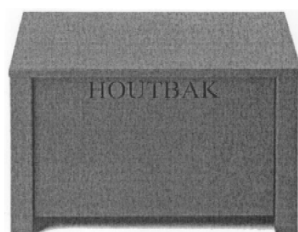
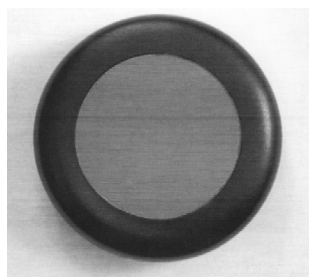

#@mmpp 2701

01 *Inschrijvingsnummer*

37613-00

Nummer en dagtekening (dag en uur) van het depot

82664-00 12.03.2008 , 08.00

Datum inschrijving

20.07.2008 ,

02 *Vervaldatum*

12.03.2013

03 *Naam van de deposant*

Smeedatelier Janco de Jong BV

04 *Adres (straat en nummer) van de deposant*

Tolbaas 8

05 *Postcode, plaats en land van de deposant*

8401 GD Gorredijk,
Nederland

06 *Naam en adres van de gemachtigde of vermelding van het correspondentie-adres van de deposant*

De Merkplaats bv
Postbus 10737
1001 ES Amsterdam
Nederland.

08 *Afbeelding van de tekening of het model*

ZIE AFBEELDING(EN)

11 *Vermelding van het voortbrengsel gevolgd door de aanduiding van de klasse(n) en onderklasse(n)*

Opbergkist (kl 6-04; 9-03).

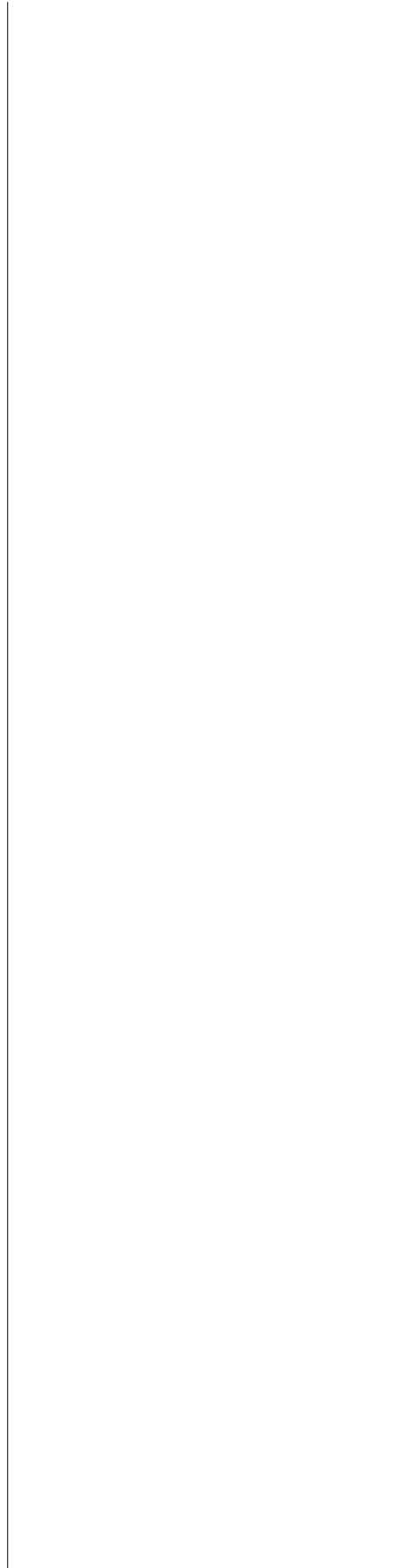



Rubriek II

Rubrique II

Beneluxdepots ingeschreven overeenkomstig artikel 3.11 van het Benelux-verdrag inzake de intellectuele eigendom waarvan door de deposant opschorting van de publicatie van de inschrijving is gevraagd (artikel 3.12 van het Benelux-verdrag inzake de intellectuele eigendom).

- 01 Volgnummer van de inschrijving, datum van inschrijving;
- 15 Vermelding van de termijn waarvoor opschorting van de publicatie werd gevraagd.

Dépôts Benelux enregistrés conformément aux dispositions de l'article 3.11 de la Convention Benelux en matière de propriété intellectuelle pour lesquels le déposant a demandé l'ajournement de la publication de l'enregistrement (article 3.12 de la Convention Benelux en matière de propriété intellectuelle).

- 01 Numéro d'ordre de l'enregistrement, la date d'enregistrement;
- 15 Indication de la période d'ajournement de la publication.



01 *Inschrijvingsnummer*
37614-00

15 *Vermelding van de uiterlijke opschortingsda-
tum van de publicatie*
27.05.2009

#@mmpp 7



Rubriek VII Rubrique VII

Vernieuwingen van de overeenkomstig artikel 3.11 van het Benelux-verdrag inzake de intellectuele eigendom ingeschreven Beneluxdepots (artikel 3.14 van het Benelux-verdrag inzake de intellectuele eigendom).

- 01 Volgnummer van de inschrijving alsmede nummer en dagtekening (dag, uur en minuut) van het depot, datum van inschrijving;
- 02 Datum waarop de geldigheidsduur van de inschrijving verstrijkt;
- 03 Naam van de deposant;
- 04 Adres (straat);
- 05 Plaats en land;
- 06 In voorkomend geval, naam en adres van de gemachtigde of, in voorkomend geval, vermelding van het correspondentie-adres van de deposant;
- 08 Afbeelding(en) van de tekening of het model;
- 09 In voorkomend geval, vermelding van de kleur(en);
- 10 in voorkomend geval, nadere omschrijving van de onder code 09 genoemde kleur(en);
- 11 Vermelding van het voortbrengsel alsmede klasse(n) en onderklassen) aanduiding;
- 12 In voorkomend geval, vermelding van de kenmerkende eigenschappen van de tekening of het model;
- 13 In voorkomend geval, vermelding van het recht van voorrang als bedoeld in artikel 4 van het Verdrag van Parijs tot bescherming van de Industriële Eigendom;
- 14 In voorkomend geval, vermelding van de naam van de werkelijke ontwerper van de tekening of het model;
- 18 Datum van verzoek tot vernieuwing.

Renouvellements de dépôts Benelux enregistrés conformément à l'article 3.11 de la Convention Benelux en matière de propriété intellectuelle (article 3.14 de la Convention Benelux en matière de propriété intellectuelle).

- 01 Numéro d'ordre de l'enregistrement ainsi que le numéro et la date (jour, heure et minute) du dépôt, la date d'enregistrement;
- 02 Date d'échéance de la durée de protection de l'enregistrement;
- 03 Nom du déposant;
- 04 Adresse (rue);
- 05 Localité et pays;
- 06 Le cas échéant, le nom et l'adresse du mandataire ou, le cas échéant, l'indication de l'adresse postale du déposant;
- 08 Reproduction(s) du dessin ou du modèle;
- 09 Le cas échéant, l'indication de la (des) couleur(s);
- 10 Le cas échéant, la description de la (des) couleur(s) mentionnée(s) au code 09;
- 11 Indication du produit ainsi que l'indication de la (des) classe(s) et de la (des) sous-classe(s);
- 12 Le cas échéant, l'indication des éléments caractéristiques du dessin ou du modèle;
- 13 Le cas échéant, l'indication du droit de priorité tel que visé à l'article 4 de la Convention de Paris pour la protection de la Propriété Industrielle;
- 14 Le cas échéant, l'indication du nom du véritable créateur du dessin ou du modèle;
- 18 Date de la requête de renouvellement.



- 01 *Inschrijvingsnummer*
17724-00
Nummer en dagtekening (dag en uur) van het depot
63354-00 09.06.1988 , 24.00
- 02 *Vervaldatum*
09.06.2013
- 03 *Naam van de deposant*
Tuomo Halonen Oy
- 04 *Adres (straat en nummer) van de deposant*
PL 39
- 05 *Postcode, plaats en land van de deposant*
37800 Toijala,
Finland
- 06 *Naam en adres van de gemachtigde of vermelding van het correspondentie-adres van de deposant*
NOVAGRAAF BELGIUM N.V./S.A.
Vorstlaan 7
1170 Brussel
België.
- 08 *Afbeelding van de tekening of het model*
ZIE AFBEELDING(EN)
- 11 *Vermelding van het voortbrengsel gevolgd door de aanduiding van de klasse(n) en onderklasse(n)*
Zak (kl 9-05).
- 13 *Recht van voorrang als bedoeld in artikel 4 van het verdrag van Parijs tot bescherming van de Industriële Eigendom*
Finland, dd. 10 12 1987, nr. 1075/87,
Tuomo Halonen Oy.
- 18 *Dagtekening van de aanvraag van de vernieuwing*
08.05.2008

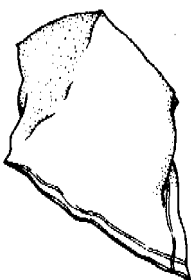
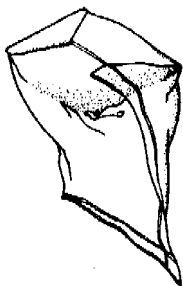

- 01 *Inschrijvingsnummer*
18425-00
Nummer en dagtekening (dag en uur) van het depot
63852-00 24.11.1988 , 10.00

- 02 *Vervaldatum*
24.11.2013
- 03 *Naam van de deposant*
Tremco Illbruck B.V.
- 04 *Adres (straat en nummer) van de deposant*
Vlietskade 1032
- 05 *Postcode, plaats en land van de deposant*
4241 WC Arkel,
Nederland
- 06 *Naam en adres van de gemachtigde of vermelding van het correspondentie-adres van de deposant*
Merkenbureau Knijff & Partners B.V.
Leeuwenveldseweg 12
1382 LX Weesp
Nederland.
- 08 *Afbeelding van de tekening of het model*
ZIE AFBEELDING(EN)
- 11 *Vermelding van het voortbrengsel gevolgd door de aanduiding van de klasse(n) en onderklasse(n)*
Profiel (kl 25-01).
- 12 *Beschrijving van de kenmerkende eigenschappen van het nieuwe uiterlijk van het voortbrengsel; in voorkomend geval, vermelding van de onderdelen van de tekening of het model waarop de kleuren betrekking hebben*
Afbeelding 1 geeft het profiel in gesloten toestand weer. Afbeelding 2 geeft het profiel in geopende toestand weer.
- 18 *Dagtekening van de aanvraag van de vernieuwing*
27.05.2008

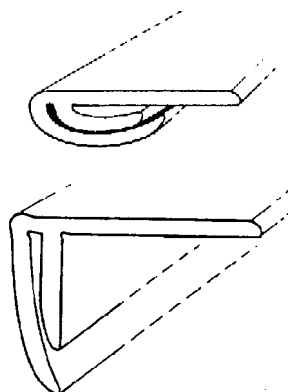

- 01 *Numéro d'enregistrement*
23709-00
Numéro, date et heure du dépôt
05435-00 15.07.1993 , 15.30
- 02 *Date d'échéance*
15.07.2013
- 03 *Nom du déposant*
GLAXO GROUP LIMITED
- 04 *Adresse (rue et numéro) du déposant*
Glaxo House, Berkeley Avenue
- 05 *Code postal, localité et pays du déposant*
Greenford - Middlesex UB6 0NN,
Grande-Bretagne
- 06 *Nom et adresse du mandataire ou indication de l'adresse postale du déposant*
Bureau Gevers S.A.
Holidaystraat 5

- B-1831 Diegem
Belgique.
- 08 *Reproduction du dessin ou modèle*
VOIR REPRODUCTION(S)
- 11 *Indication du produit suivi de la (des) classe(s) et de la (des) sous-classe(s)*
Dispositif pour inhalation (cl 24-04).
- 13 *Droit de priorité visé à l'article 4 de la Convention de Paris pour la protection de la Propriété Industrielle*
Grande-Bretagne, le 18 01 1993, no. 2028431, GLAXO GROUPLIMITED.
- 14 *Indication du nom du véritable créateur du dessin ou modèle*
James Herbert Nicholson, Michael McCurry
- 18 *Date de réception de la requête du renouvellement*
14.07.2008

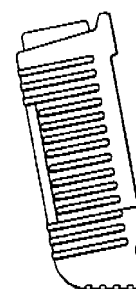
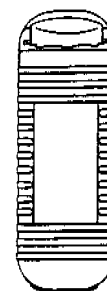
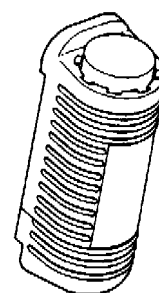

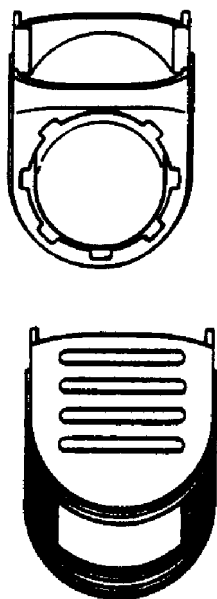

01 *Inschrijvingsnummer*
23913-00

Nummer en dagtekening (dag en uur) van het depot

68942-00 05.08.1993 , 14.05

02 *Vervaldatum*
05.08.2013

03 *Naam van de deposant*
TERUMO KABUSHIKI KAISHA

04 *Adres (straat en nummer) van de deposant*
44-1, Hatagaya 2-chome

05 *Postcode, plaats en land van de deposant*
Shibuya-ku - Tokyo,
Japan

06 *Naam en adres van de gemachtigde of vermelding van het correspondentie-adres van de deposant*
Octrooibureau Vriesendorp & Gaade
B.V.
Dr. Kuiperstraat 6
2514 BB 's-Gravenhage
Nederland.

08 *Afbeelding van de tekening of het model*
ZIE AFBEELDING(EN)

11 *Vermelding van het voortbrengsel gevolgd door de aanduiding van de klasse(n) en onderklasse(n)*
Bloedfilter (kl 24-02).

13 *Recht van voorrang als bedoeld in artikel 4 van het verdrag van Parijs tot bescherming van de Industriële Eigendom*
Japan, dd. 10 02 1993, nr. 5-3388,
Terumo Kabushiki Kaisha.

14 *Vermelding van de naam van de werkelijke ontwerper van de tekening*
Tomonori Ijiri, Masahide Murakoshi

18 *Dagtekening van de aanvraag van de vernieuwing*
25.06.2008

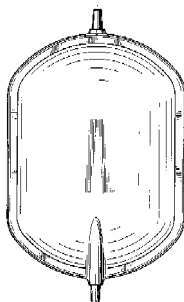
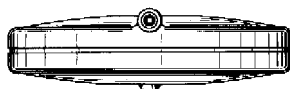
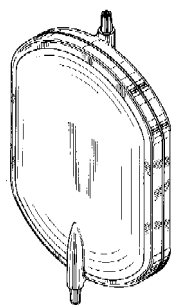

01 *Inschrijvingsnummer*
23933-01

Nummer en dagtekening (dag en uur) van het depot

69078-01 24.09.1993 , 10.00

02 *Vervaldatum*
24.09.2013

03 *Naam van de deposant*
Liquore Pisa International B.V.

04 *Adres (straat en nummer) van de deposant*
Dommelstraat 1A

05 *Postcode, plaats en land van de deposant*
5271 AT Sint Michielsgestel,
Nederland

06 *Naam en adres van de gemachtigde of vermelding van het correspondentie-adres van de deposant*
Novagraaf Nederland B.V.
Hogehilweg 3
1101 CA Amsterdam-Zuidoost
Nederland.

08 *Afbeelding van de tekening of het model*
ZIE AFBEELDING(EN)

11 *Vermelding van het voortbrengsel gevolgd door de aanduiding van de klasse(n) en onderklasse(n)*
Fles (kl 9-01).

18 *Dagtekening van de aanvraag van de vernieuwing*
01.07.2008

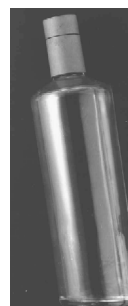

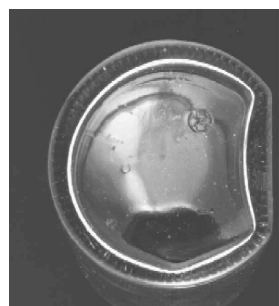

01 *Inschrijvingsnummer*
23933-02

Nummer en dagtekening (dag en uur) van het depot
69078-02 24.09.1993 , 10.00

02 *Vervaldatum*
24.09.2013

03 *Naam van de deposant*
Liquore Pisa International B.V.

04 *Adres (straat en nummer) van de deposant*
Dommelstraat 1A

05 *Postcode, plaats en land van de deposant*
5271 AT Sint Michielsgestel,
Nederland

06 *Naam en adres van de gemachtigde of vermelding van het correspondentie-adres van de deposant*
Novagraaf Nederland B.V.
Hogehilweg 3
1101 CA Amsterdam-Zuidoost
Nederland.

08 *Afbeelding van de tekening of het model*
ZIE AFBEELDING(EN)

11 *Vermelding van het voortbrengsel gevolgd door de aanduiding van de klasse(n) en onderklasse(n)*
Doos (kl 9-03).

18 *Dagtekening van de aanvraag van de vernieuwing*
01.07.2008

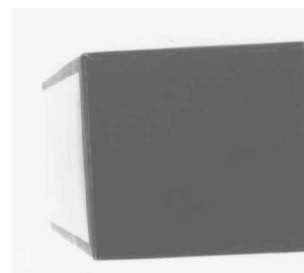

01 *Inschrijvingsnummer*
23933-03

Nummer en dagtekening (dag en uur) van het depot
69078-03 24.09.1993 , 10.00

02 *Vervaldatum*
24.09.2013

03 *Naam van de deposant*
Liquore Pisa International B.V.

04 *Adres (straat en nummer) van de deposant*
Dommelstraat 1A

05 *Postcode, plaats en land van de deposant*
5271 AT Sint Michielsgestel,
Nederland

06 *Naam en adres van de gemachtigde of vermelding van het correspondentie-adres van de deposant*
Novagraaf Nederland B.V.
Hogehilweg 3
1101 CA Amsterdam-Zuidoost
Nederland.

08 *Afbeelding van de tekening of het model*
ZIE AFBEELDING(EN)

11 *Vermelding van het voortbrengsel gevolgd door de aanduiding van de klasse(n) en onderklasse(n)*
Blik (kl 9-03).

18 *Dagtekening van de aanvraag van de vernieuwing*
01.07.2008

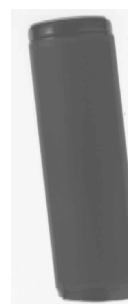

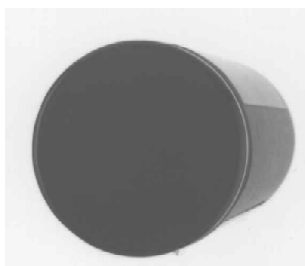

1101 CA Amsterdam-Zuidoost
Nederland.

- 08 *Afbeelding van de tekening of het model*
ZIE AFBEELDING(EN)
- 11 *Vermelding van het voortbrengsel gevolgd*
door de aanduiding van de klasse(n) en
onderklasse(n)
Glas (kl 7-01).
- 18 *Dagtekening van de aanvraag van de ver-*
nieuwing
01.07.2008

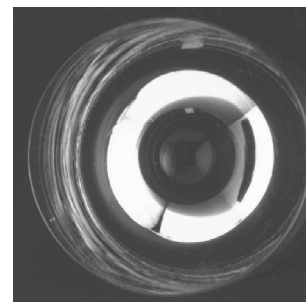
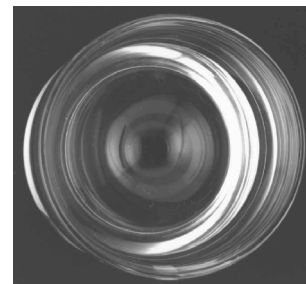
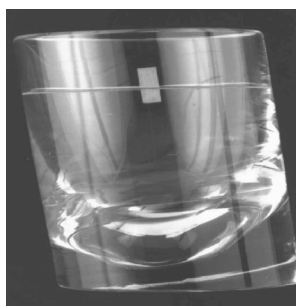
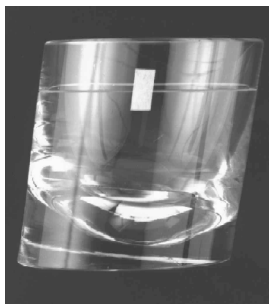

- 01 *Inschrijvingsnummer*
23933-05
- Nummer en dagtekening (dag en uur) van het*
depot
69078-05 24.09.1993 , 10.00
- 02 *Vervaldatum*
24.09.2013
- 03 *Naam van de deposant*
Liquore Pisa International B.V.
- 04 *Adres (straat en nummer) van de deposant*
Dommelstraat 1A
- 05 *Postcode, plaats en land van de deposant*
5271 AT Sint Michielsgestel,
Nederland
- 06 *Naam en adres van de gemachtigde of ver-*
melding van het correspondentie-adres van
de deposant
Novagraaf Nederland B.V.
Hogehilweg 3
1101 CA Amsterdam-Zuidoost
Nederland.
- 08 *Afbeelding van de tekening of het model*
ZIE AFBEELDING(EN)
- 11 *Vermelding van het voortbrengsel gevolgd*
door de aanduiding van de klasse(n) en
onderklasse(n)
Glas (kl 7-01).
- 18 *Dagtekening van de aanvraag van de ver-*
nieuwing
01.07.2008

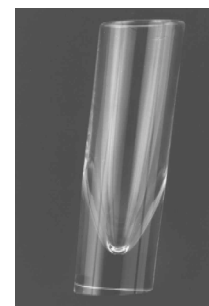

- 01 *Inschrijvingsnummer*
23933-04
- Nummer en dagtekening (dag en uur) van het*
depot
69078-04 24.09.1993 , 10.00
- 02 *Vervaldatum*
24.09.2013
- 03 *Naam van de deposant*
Liquore Pisa International B.V.
- 04 *Adres (straat en nummer) van de deposant*
Dommelstraat 1A
- 05 *Postcode, plaats en land van de deposant*
5271 AT Sint Michielsgestel,
Nederland
- 06 *Naam en adres van de gemachtigde of ver-*
melding van het correspondentie-adres van
de deposant
Novagraaf Nederland B.V.
Hogehilweg 3

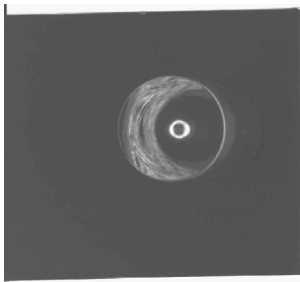
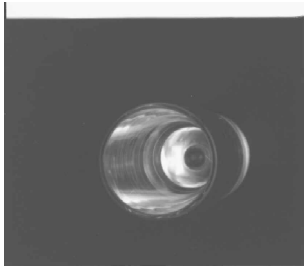
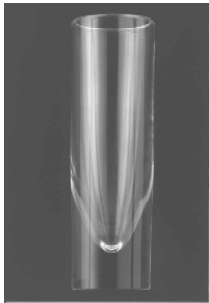
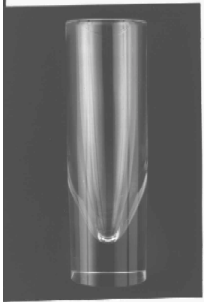

01 *Inschrijvingsnummer*
23970-02

Nummer en dagtekening (dag en uur) van het depot

68901-02 20.07.1993, 24.00

02 *Vervaldatum*
20.07.2013

03 *Naam van de deposant*
Nintendo Co., Ltd.

04 *Adres (straat en nummer) van de deposant*
11-1, Hokotate-cho, Kamitoba,
Minami-Ku,
Kyoto-shi

05 *Postcode, plaats en land van de deposant*
Kyoto,
Japan

06 *Naam en adres van de gemachtigde of vermelding van het correspondentie-adres van de deposant*
Octrooibureau Arnold & Siedsma
Sweelinckplein 1
2517 GK 's-Gravenhage
Nederland.

08 *Afbeelding van de tekening of het model*
ZIE AFBEELDING(EN)

11 *Vermelding van het voortbrengsel gevolgd door de aanduiding van de klasse(n) en onderklasse(n)*
Spelapparaat (kl 14-02; 21-01).

13 *Recht van voorrang als bedoeld in artikel 4 van het verdrag van Parijs tot bescherming van de Industriële Eigendom*
Ver.St.v.Am., dd. 24 05 1993, nr. 29/
008,633, Lance Barr.

14 *Vermelding van de naam van de werkelijke ontwerper van de tekening*
Lance Barr

18 *Dagtekening van de aanvraag van de vernieuwing*
01.07.2008

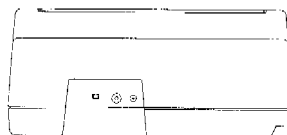
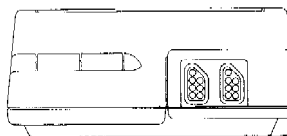
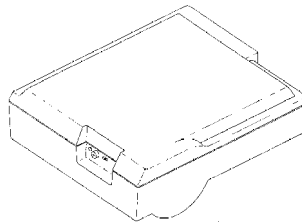
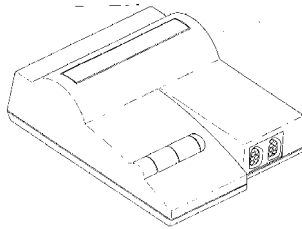

01 *Inschrijvingsnummer*
23970-03

Nummer en dagtekening (dag en uur) van het depot

68901-03 20.07.1993, 24.00

02 *Vervaldatum*
20.07.2013

03 *Naam van de deposant*
Nintendo Co., Ltd.

04 *Adres (straat en nummer) van de deposant*
11-1, Hokotate-cho, Kamitoba,
Minami-Ku,
Kyoto-shi

05 *Postcode, plaats en land van de deposant*
Kyoto,
Japan

06 *Naam en adres van de gemachtigde of vermelding van het correspondentie-adres van de deposant*
Octrooibureau Arnold & Siedsma
Sweelinckplein 1
2517 GK 's-Gravenhage
Nederland.

08 *Afbeelding van de tekening of het model*
ZIE AFBEELDING(EN)

11 *Vermelding van het voortbrengsel gevolgd door de aanduiding van de klasse(n) en onderklasse(n)*
Spelapparaat (kl 14-02; 21-01).

13 *Recht van voorrang als bedoeld in artikel 4 van het verdrag van Parijs tot bescherming van de Industriële Eigendom*
Ver.St.v.Am., dd. 24 05 1993, nr. 29/
008,633, Lance Barr.

14 *Vermelding van de naam van de werkelijke ontwerper van de tekening*
Lance Barr

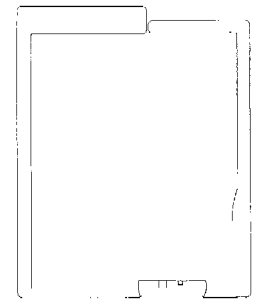
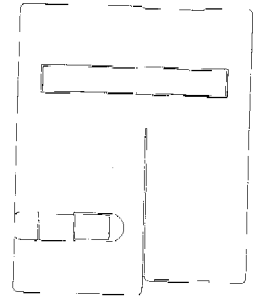

18 *Dagtekening van de aanvraag van de vernieuwing*
01.07.2008

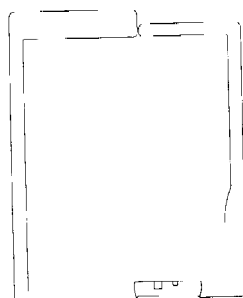
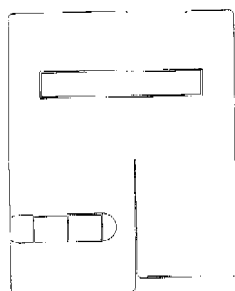
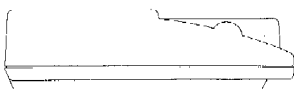
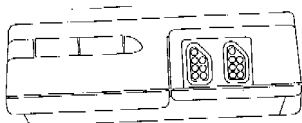
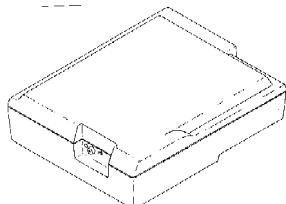
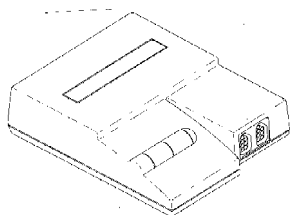

01 *Inschrijvingsnummer*
23972-00

Nummer en dagtekening (dag en uur) van het depot
68908-00 23.07.1993, 14.00

- 02 *Vervaldatum*
23.07.2013
- 03 *Naam van de deposant*
SCA WIFSTA-ÖSTRAND AB
- 04 *Adres (straat en nummer) van de deposant*
Box 123
- 05 *Postcode, plaats en land van de deposant*
S-861 00 Timrå,
Zweden
- 06 *Naam en adres van de gemachtigde of vermelding van het correspondentie-adres van de deposant*
Octrooibureau Arnold & Siedsma
Sweelinckplein 1
2517 GK 's-Gravenhage
Nederland.
- 08 *Afbeelding van de tekening of het model*
ZIE AFBEELDING(EN)
- 10 *Vermelding van de onderdelen van de tekening of het model waarop de kleuren betrekking hebben*
- 11 *Vermelding van het voortbrengsel gevolgd door de aanduiding van de klasse(n) en onderklasse(n)*
Doos (kl 9-03).
- 13 *Recht van voorrang als bedoeld in artikel 4 van het verdrag van Parijs tot bescherming van de Industriële Eigendom*
Zweden, dd. 26 01 1993, nr. 93-0178,
SCA WIFSTA-ÖSTRAND AB.
- 14 *Vermelding van de naam van de werkelijke ontwerper van de tekening*
Håkan Freudenthal
- 18 *Dagtekening van de aanvraag van de vernieuwing*
25.07.2008

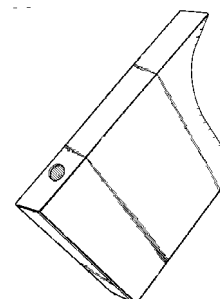
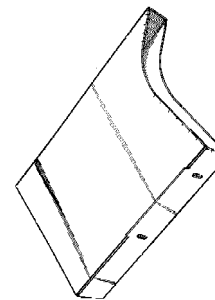
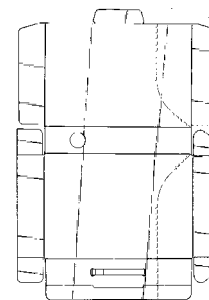
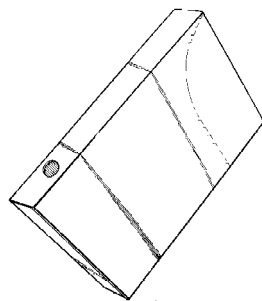
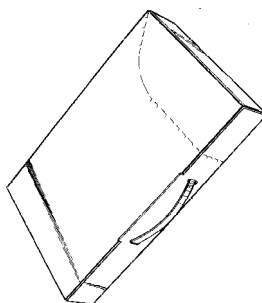

01 *Inschrijvingsnummer*
24002-00

Nummer en dagtekening (dag en uur) van het depot
69037-00 10.09.1993, 24.00

- 02 *Vervaldatum*
10.09.2013
- 03 *Naam van de deposant*
Handelsonderneming Schadébo Den Bosch B.V.
- 04 *Adres (straat en nummer) van de deposant*
Daviottenweg 40
- 05 *Postcode, plaats en land van de deposant*
5222 BH 's-Hertogenbosch, Nederland
- 06 *Naam en adres van de gemachtigde of vermelding van het correspondentie-adres van de deposant*
Novagraaf Nederland B.V.
Hogehilweg 3
1101 CA Amsterdam-Zuidoost Nederland.
- 08 *Afbeelding van de tekening of het model*
ZIE AFBEELDING(EN)
- 11 *Vermelding van het voortbrengsel gevolgd door de aanduiding van de klasse(n) en onderklasse(n)*
Gordijnrunnerset (kl 8-08).
- 18 *Dagtekening van de aanvraag van de vernieuwing*
26.06.2008

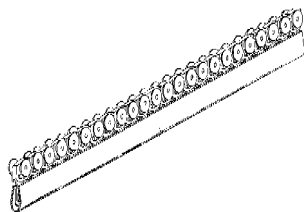

- 01 *Numéro d'enregistrement*
24049-01
Numéro, date et heure du dépôt
05463-01 22.09.1993, 15.50
- 02 *Date d'échéance*
22.09.2013
- 03 *Nom du déposant*
LEGO A/S
- 04 *Adresse (rue et numéro) du déposant*
Aastvej 1
- 05 *Code postal, localité et pays du déposant*
DK-7190 Billund, Danemark
- 06 *Nom et adresse du mandataire ou indication de l'adresse postale du déposant*
OFFICE PARETTE (FRED MAES)
Avenue Gabrielle Petit 2
B-7940 Brugelette Belgique.
- 08 *Reproduction du dessin ou modèle*
VOIR REPRODUCTION(S)
- 11 *Indication du produit suivi de la (des) classe(s) et de la (des) sous-classe(s)*
Coffre à jouets (cl 3-01).
- 14 *Indication du nom du véritable créateur du dessin ou modèle*
Jan Ryaa
- 18 *Date de réception de la requête du renouvellement*
04.07.2008

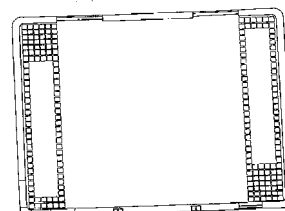
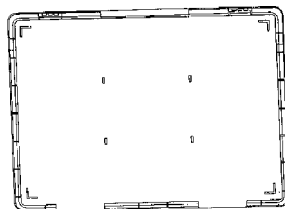
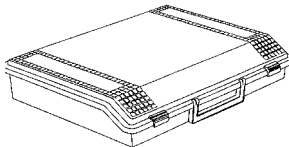
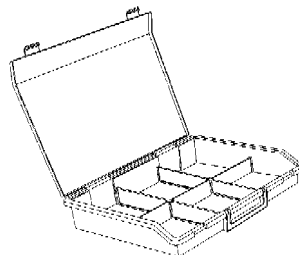

- 01 *Numéro d'enregistrement*
24049-02
Numéro, date et heure du dépôt
05463-02 22.09.1993, 15.50
- 02 *Date d'échéance*
22.09.2013
- 03 *Nom du déposant*
LEGO A/S
- 04 *Adresse (rue et numéro) du déposant*
Aastvej 1

- 05 *Code postal, localité et pays du déposant*
DK-7190 Billund, Danemark
- 06 *Nom et adresse du mandataire ou indication de l'adresse postale du déposant*
OFFICE PARETTE (FRED MAES)
Avenue Gabrielle Petit 2
B-7940 Brugelette Belgique.
- 08 *Reproduction du dessin ou modèle*
VOIR REPRODUCTION(S)
- 11 *Indication du produit suivi de la (des) classe(s) et de la (des) sous-classe(s)*
Compartimentage pour coffre à jouets (cl 3-01).
- 14 *Indication du nom du véritable créateur du dessin ou modèle*
Jan Ryaa
- 18 *Date de réception de la requête du renouvellement*
04.07.2008

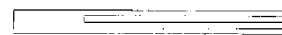
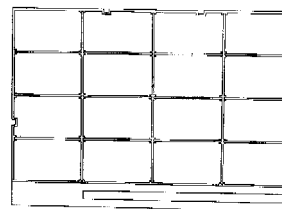
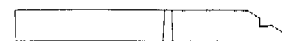
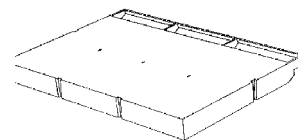
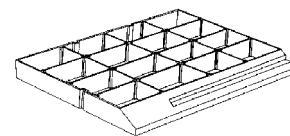

- 01 *Numéro d'enregistrement*
24049-03
Numéro, date et heure du dépôt
05463-03 22.09.1993, 15.50

- 02 *Date d'échéance*
22.09.2013
- 03 *Nom du déposant*
LEGO A/S
- 04 *Adresse (rue et numéro) du déposant*
Aastvej 1
- 05 *Code postal, localité et pays du déposant*
DK-7190 Billund,
Danemark
- 06 *Nom et adresse du mandataire ou indication
de l'adresse postale du déposant*
OFFICE PARETTE (FRED MAES)
Avenue Gabrielle Petit 2
B-7940 Brugelette
Belgique.
- 08 *Reproduction du dessin ou modèle*
VOIR REPRODUCTION(S)
- 11 *Indication du produit suivi de la (des)
classe(s) et de la (des) sous-classe(s)*
Figurine jouet (cl 21-01).
- 14 *Indication du nom du véritable créateur du
dessin ou modèle*
Jan Ryaa; Maj Carita Hønborg
- 18 *Date de réception de la requête du renouvel-
lement*
04.07.2008

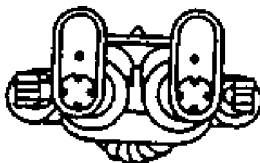
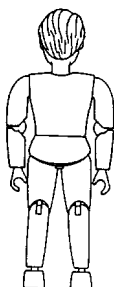
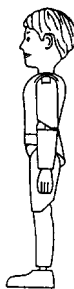
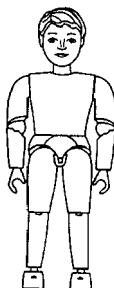
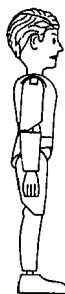

- 01 *Numéro d'enregistrement*
24049-04

- Numéro, date et heure du dépôt*
05463-04 22.09.1993 , 15.50
- 02 *Date d'échéance*
22.09.2013
- 03 *Nom du déposant*
LEGO A/S
- 04 *Adresse (rue et numéro) du déposant*
Aastvej 1
- 05 *Code postal, localité et pays du déposant*
DK-7190 Billund,
Danemark
- 06 *Nom et adresse du mandataire ou indication
de l'adresse postale du déposant*
OFFICE PARETTE (FRED MAES)
Avenue Gabrielle Petit 2
B-7940 Brugelette
Belgique.
- 08 *Reproduction du dessin ou modèle*
VOIR REPRODUCTION(S)
- 11 *Indication du produit suivi de la (des)
classe(s) et de la (des) sous-classe(s)*
Figurine jouet (cl 21-01).
- 14 *Indication du nom du véritable créateur du
dessin ou modèle*
Jan Ryaa; Maj Carita Hønborg
- 18 *Date de réception de la requête du renouvel-
lement*
04.07.2008



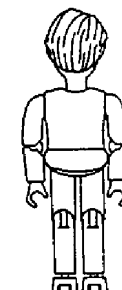
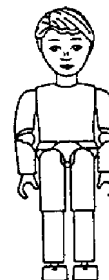
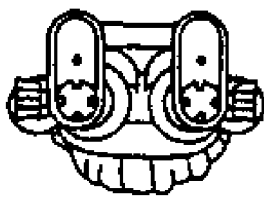
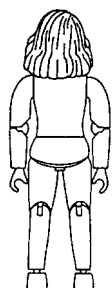
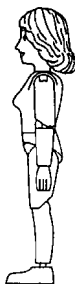
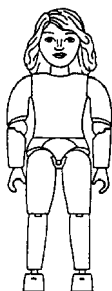
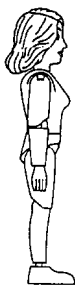

01 Numéro d'enregistrement

24049-05

Numéro, date et heure du dépôt
05463-05 22.09.1993 , 15.50

02 Date d'échéance

22.09.2013

03 Nom du déposant

LEGO A/S

04 Adresse (rue et numéro) du déposant

Aastvej 1

05 Code postal, localité et pays du déposant

DK-7190 Billund,
Danemark

06 Nom et adresse du mandataire ou indication
de l'adresse postale du déposant

OFFICE PARETTE (FRED MAES)
Avenue Gabrielle Petit 2
B-7940 Brugelette
Belgique.

08 Reproduction du dessin ou modèle

VOIR REPRODUCTION(S)

11 Indication du produit suivi de la (des)
classe(s) et de la (des) sous-classe(s)

Figurine jouet (cl 21-01).

14 Indication du nom du véritable créateur du
dessin ou modèle

Jan Ryaa; Maj Carita Hønborg

18 Date de réception de la requête du renouvel-
lement

04.07.2008

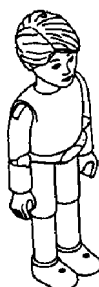



01 Numéro d'enregistrement

24049-06

Numéro, date et heure du dépôt

05463-06 22.09.1993 , 15.50

02 Date d'échéance

22.09.2013

03 Nom du déposant

LEGO A/S

04 Adresse (rue et numéro) du déposant

Aastvej 1

05 Code postal, localité et pays du déposant

DK-7190 Billund,
Danemark

06 Nom et adresse du mandataire ou indication
de l'adresse postale du déposant

OFFICE PARETTE (FRED MAES)
Avenue Gabrielle Petit 2
B-7940 Brugelette
Belgique.

08 Reproduction du dessin ou modèle

VOIR REPRODUCTION(S)

11 Indication du produit suivi de la (des)
classe(s) et de la (des) sous-classe(s)

Figurine jouet (cl 21-01).

14 Indication du nom du véritable créateur du
dessin ou modèle

Jan Ryaa; Maj Carita Hønborg

18 Date de réception de la requête du renouvel-
lement

04.07.2008

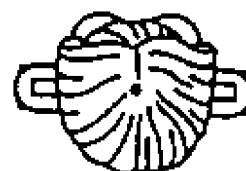
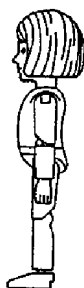
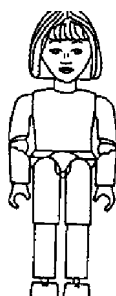
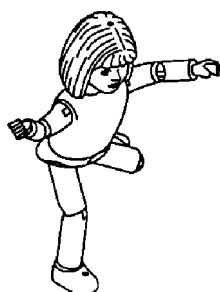

01 Numéro d'enregistrement

24049-07

Numéro, date et heure du dépôt

05463-07 22.09.1993 , 15.50

02 Date d'échéance

22.09.2013

03 Nom du déposant

LEGO A/S

04 Adresse (rue et numéro) du déposant

Aastvej 1

05 Code postal, localité et pays du déposant

DK-7190 Billund,
Danemark

06 Nom et adresse du mandataire ou indication
de l'adresse postale du déposant

OFFICE PARETTE (FRED MAES)
Avenue Gabrielle Petit 2
B-7940 Brugelette
Belgique.

08 Reproduction du dessin ou modèle

VOIR REPRODUCTION(S)

11 Indication du produit suivi de la (des)
classe(s) et de la (des) sous-classe(s)

Elément de construction jouet (cl 21-
01).

14 Indication du nom du véritable créateur du
dessin ou modèle

Torben Plagborg; Bjarne Juhl Larsen

18 Date de réception de la requête du renouvel-
lement

04.07.2008

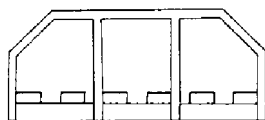
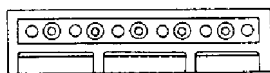
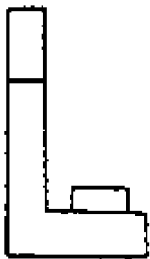
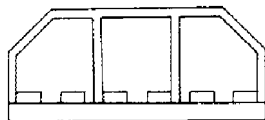
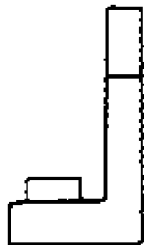
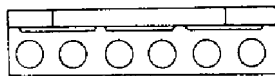
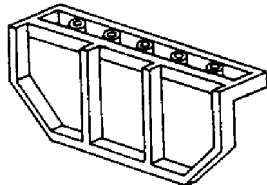
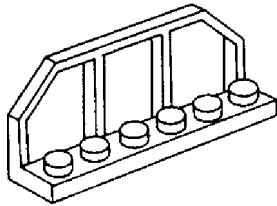

01 Numéro d'enregistrement
24049-08

Numéro, date et heure du dépôt
05463-08 22.09.1993, 15.50

- 02 Date d'échéance
22.09.2013
- 03 Nom du déposant
LEGO A/S
- 04 Adresse (rue et numéro) du déposant
Aastvej 1
- 05 Code postal, localité et pays du déposant
DK-7190 Billund,
Danemark
- 06 Nom et adresse du mandataire ou indication
de l'adresse postale du déposant
OFFICE PARETTE (FRED MAES)
Avenue Gabrielle Petit 2
B-7940 Brugelette
Belgique.
- 08 Reproduction du dessin ou modèle
VOIR REPRODUCTION(S)
- 11 Indication du produit suivi de la (des)
classe(s) et de la (des) sous-classe(s)
Elément de construction jouet (cl 21-
01).
- 14 Indication du nom du véritable créateur du
dessin ou modèle
Erik Bach; Hans Madsen
- 18 Date de réception de la requête du renouvel-
lement
04.07.2008

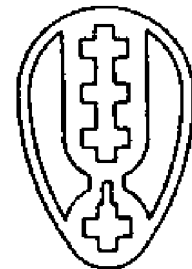
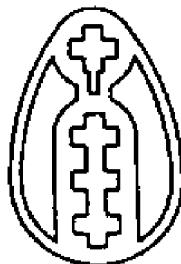

01 Numéro d'enregistrement
24049-09

- Numéro, date et heure du dépôt
05463-09 22.09.1993, 15.50
- 02 Date d'échéance
22.09.2013
- 03 Nom du déposant
LEGO A/S
- 04 Adresse (rue et numéro) du déposant
Aastvej 1
- 05 Code postal, localité et pays du déposant
DK-7190 Billund,
Danemark
- 06 Nom et adresse du mandataire ou indication
de l'adresse postale du déposant
OFFICE PARETTE (FRED MAES)
Avenue Gabrielle Petit 2
B-7940 Brugelette
Belgique.
- 08 Reproduction du dessin ou modèle
VOIR REPRODUCTION(S)
- 11 Indication du produit suivi de la (des)
classe(s) et de la (des) sous-classe(s)
Elément de construction jouet (cl 21-
01).
- 14 Indication du nom du véritable créateur du
dessin ou modèle
Charlotte Katharina Høyer Højlund;
Berit Holmstrøm
- 18 Date de réception de la requête du renouvel-
lement
04.07.2008

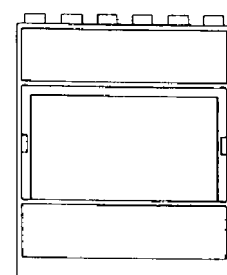
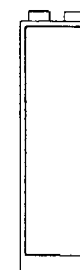
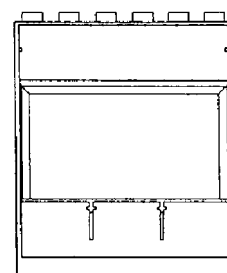
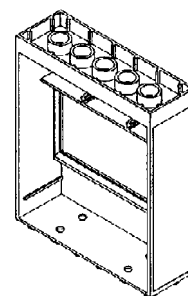
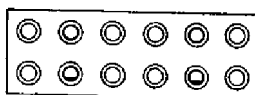
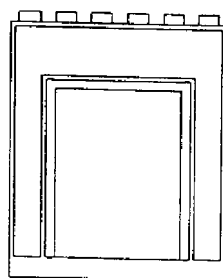
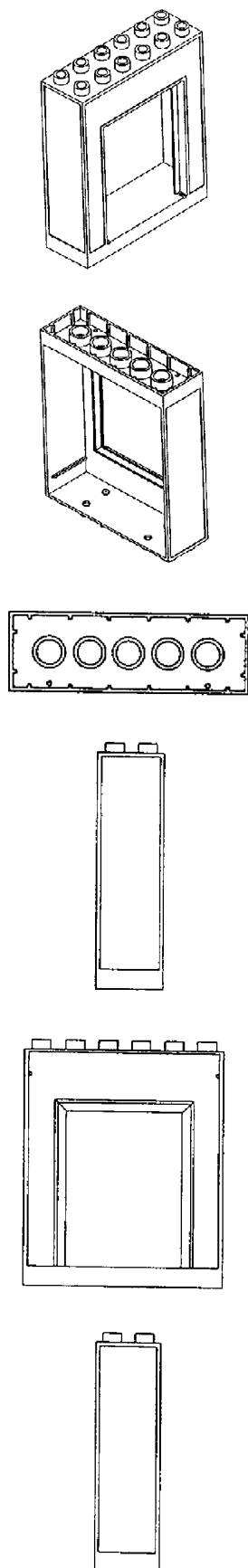

01 Numéro d'enregistrement

24049-10

Numéro, date et heure du dépôt

05463-10 22.09.1993, 15.50

02 Date d'échéance

22.09.2013

03 Nom du déposant

LEGO A/S

04 Adresse (rue et numéro) du déposant

Aastvej 1

05 Code postal, localité et pays du déposant

DK-7190 Billund,
Danemark

06 Nom et adresse du mandataire ou indication
de l'adresse postale du déposant

OFFICE PARETTE (FRED MAES)
Avenue Gabrielle Petit 2
B-7940 Brugelette
Belgique.

08 Reproduction du dessin ou modèle

VOIR REPRODUCTION(S)

11 Indication du produit suivi de la (des)
classe(s) et de la (des) sous-classe(s)

Elément de construction jouet (cl 21-
01).

14 Indication du nom du véritable créateur du
dessin ou modèle

Charlotte Katharina Høyer Højlund;
Berit Holmstrøm

18 Date de réception de la requête du renouvel-
lement

04.07.2008

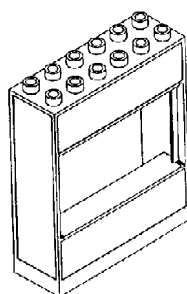

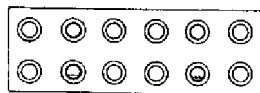

01 Numéro d'enregistrement

24049-11

Numéro, date et heure du dépôt

05463-11 22.09.1993 , 15.50

02 Date d'échéance

22.09.2013

03 Nom du déposant

LEGO A/S

04 Adresse (rue et numéro) du déposant

Aastvej 1

05 Code postal, localité et pays du déposant

DK-7190 Billund,
Danemark

06 Nom et adresse du mandataire ou indication de l'adresse postale du déposant

OFFICE PARETTE (FRED MAES)

Avenue Gabrielle Petit 2

B-7940 Brugelette

Belgique.

08 Reproduction du dessin ou modèle

VOIR REPRODUCTION(S)

11 Indication du produit suivi de la (des) classe(s) et de la (des) sous-classe(s)

Elément de construction jouet (cl 21-01).

14 Indication du nom du véritable créateur du dessin ou modèle

Charlotte Katharina Høyer Højlund;
Berit Holmstrøm

18 Date de réception de la requête du renouvellement

04.07.2008

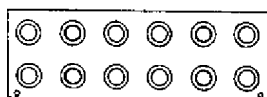
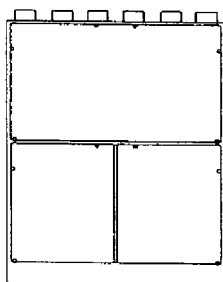
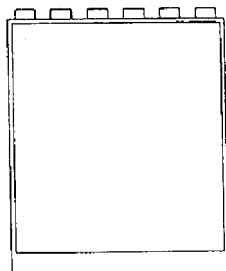
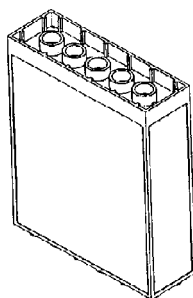
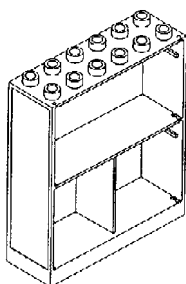

01 Numéro d'enregistrement

24049-12

Numéro, date et heure du dépôt

05463-12 22.09.1993 , 15.50

02 Date d'échéance

22.09.2013

03 Nom du déposant

LEGO A/S

04 Adresse (rue et numéro) du déposant

Aastvej 1

05 Code postal, localité et pays du déposant

DK-7190 Billund,
Danemark

06 Nom et adresse du mandataire ou indication de l'adresse postale du déposant

OFFICE PARETTE (FRED MAES)

Avenue Gabrielle Petit 2

B-7940 Brugelette

Belgique.

08 Reproduction du dessin ou modèle

VOIR REPRODUCTION(S)

11 Indication du produit suivi de la (des) classe(s) et de la (des) sous-classe(s)

Elément de construction jouet (cl 21-01).

14 Indication du nom du véritable créateur du dessin ou modèle

Lotte Mie Nielsen; Berit Holmstrøm

18 Date de réception de la requête du renouvellement

04.07.2008

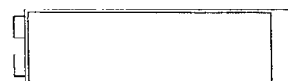
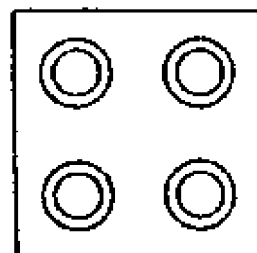
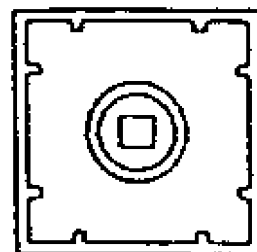
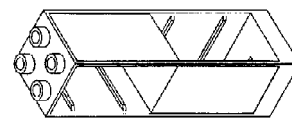
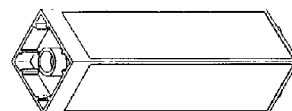

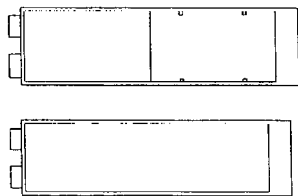

- 01 *Numéro d'enregistrement*
24049-13
Numéro, date et heure du dépôt
05463-13 22.09.1993 , 15.50
- 02 *Date d'échéance*
22.09.2013
- 03 *Nom du déposant*
LEGO A/S
- 04 *Adresse (rue et numéro) du déposant*
Aastvej 1
- 05 *Code postal, localité et pays du déposant*
DK-7190 Billund,
Danemark
- 06 *Nom et adresse du mandataire ou indication de l'adresse postale du déposant*
OFFICE PARETTE (FRED MAES)
Avenue Gabrielle Petit 2
B-7940 Brugelette
Belgique.
- 08 *Reproduction du dessin ou modèle*
VOIR REPRODUCTION(S)
- 11 *Indication du produit suivi de la (des) classe(s) et de la (des) sous-classe(s)*
Elément de construction jouet (cl 21-01).
- 14 *Indication du nom du véritable créateur du dessin ou modèle*
Henrik Krog Nielsen; Berit Holmstrøm
- 18 *Date de réception de la requête du renouvellement*
04.07.2008

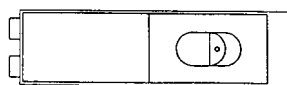
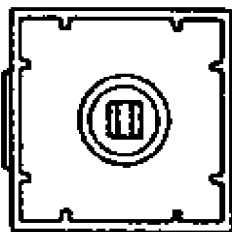
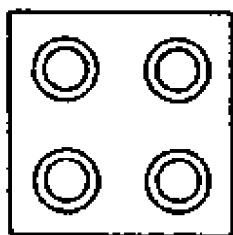
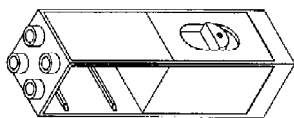

- 01 *Numéro d'enregistrement*
24049-14
Numéro, date et heure du dépôt
05463-14 22.09.1993 , 15.50
- 02 *Date d'échéance*
22.09.2013
- 03 *Nom du déposant*
LEGO A/S
- 04 *Adresse (rue et numéro) du déposant*
Aastvej 1
- 05 *Code postal, localité et pays du déposant*
DK-7190 Billund,
Danemark
- 06 *Nom et adresse du mandataire ou indication de l'adresse postale du déposant*
OFFICE PARETTE (FRED MAES)
Avenue Gabrielle Petit 2
B-7940 Brugelette
Belgique.
- 08 *Reproduction du dessin ou modèle*
VOIR REPRODUCTION(S)
- 11 *Indication du produit suivi de la (des) classe(s) et de la (des) sous-classe(s)*
Elément de construction jouet (cl 21-01).
- 14 *Indication du nom du véritable créateur du dessin ou modèle*
Lotte Mie Nielsen; Berit Holmstrøm
- 18 *Date de réception de la requête du renouvellement*
04.07.2008

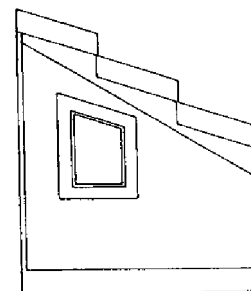
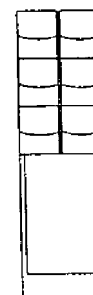
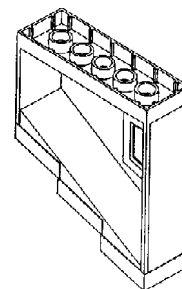
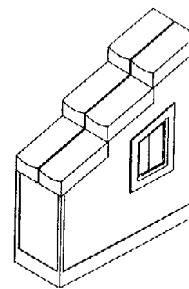

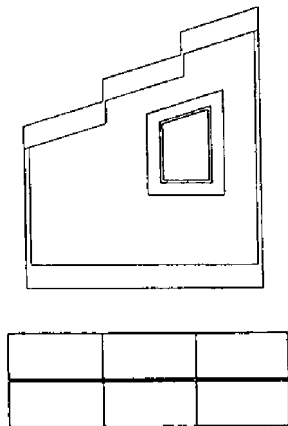

01 Numéro d'enregistrement
24049-15

Numéro, date et heure du dépôt
05463-15 22.09.1993, 15.50

02 Date d'échéance

22.09.2013

03 Nom du déposant

LEGO A/S

04 Adresse (rue et numéro) du déposant

Aastvej 1

05 Code postal, localité et pays du déposant

DK-7190 Billund,
Danemark

06 Nom et adresse du mandataire ou indication
de l'adresse postale du déposant

OFFICE PARETTE (FRED MAES)
Avenue Gabrielle Petit 2
B-7940 Brugelette
Belgique.

08 Reproduction du dessin ou modèle
VOIR REPRODUCTION(S)

11 Indication du produit suivi de la (des)
classe(s) et de la (des) sous-classe(s)
Elément de construction jouet (cl 21-
01).

14 Indication du nom du véritable créateur du
dessin ou modèle

Lotte Mie Nielsen; Berit Holmstrøm

18 Date de réception de la requête du renouvel-
lement

04.07.2008

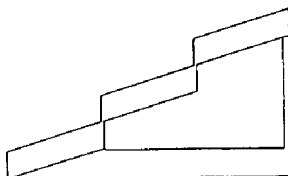
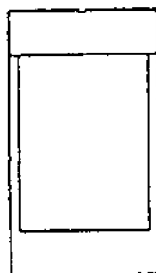
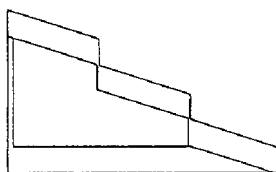
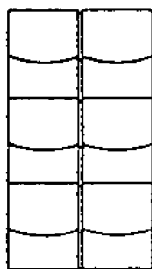
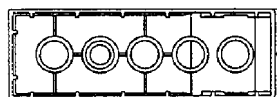
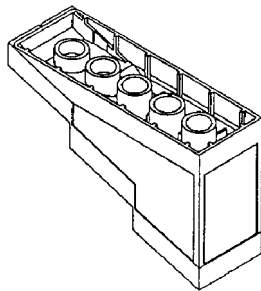
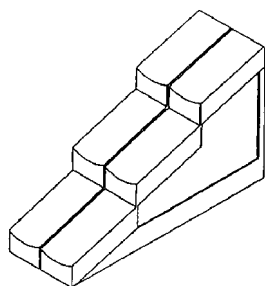

01 Numéro d'enregistrement
24049-16

Numéro, date et heure du dépôt
05463-16 22.09.1993, 15.50

02 Date d'échéance

22.09.2013

03 Nom du déposant

LEGO A/S

04 Adresse (rue et numéro) du déposant

Aastvej 1

05 Code postal, localité et pays du déposant

DK-7190 Billund,
Danemark

06 Nom et adresse du mandataire ou indication
de l'adresse postale du déposant

OFFICE PARETTE (FRED MAES)
Avenue Gabrielle Petit 2
B-7940 Brugelette
Belgique.

08 Reproduction du dessin ou modèle
VOIR REPRODUCTION(S)

11 Indication du produit suivi de la (des)
classe(s) et de la (des) sous-classe(s)
Elément de construction jouet (cl 21-
01).

14 Indication du nom du véritable créateur du
dessin ou modèle

Lotte Mie Nielsen; Berit Holmstrøm

18 Date de réception de la requête du renouvel-
lement

04.07.2008

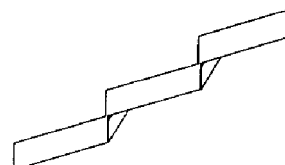
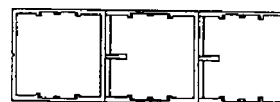
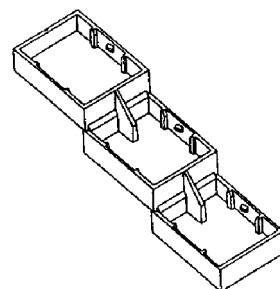
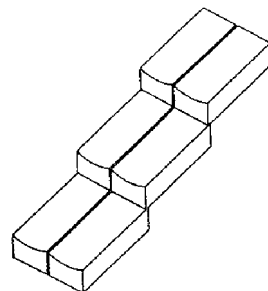

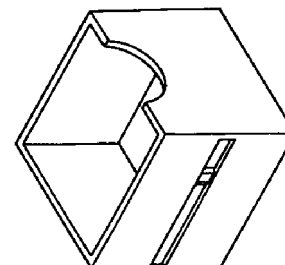
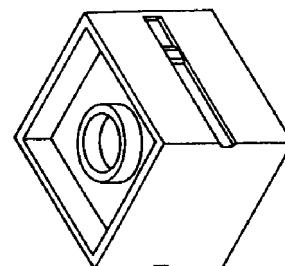
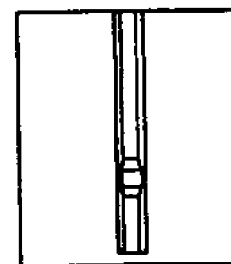
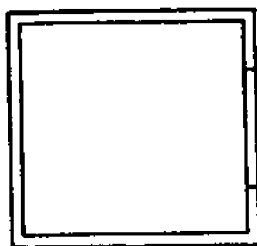
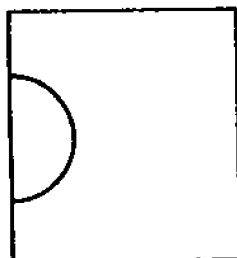
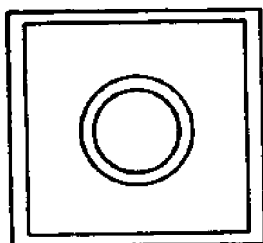
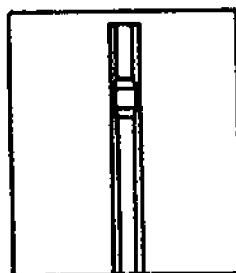
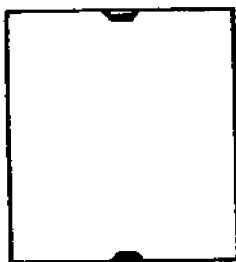
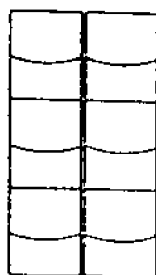
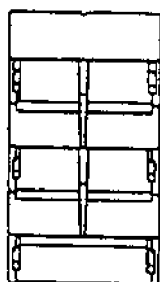
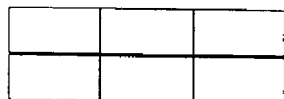

01 Numéro d'enregistrement
24049-17

Numéro, date et heure du dépôt
05463-17 22.09.1993 , 15.50

02 Date d'échéance
22.09.2013

03 Nom du déposant
LEGO A/S

04 Adresse (rue et numéro) du déposant
Aastvej 1

05 Code postal, localité et pays du déposant
DK-7190 Billund,
Danemark

06 Nom et adresse du mandataire ou indication
de l'adresse postale du déposant
OFFICE PARETTE (FRED MAES)
Avenue Gabrielle Petit 2
B-7940 Brugelette
Belgique.

08 Reproduction du dessin ou modèle
VOIR REPRODUCTION(S)

11 Indication du produit suivi de la (des)
classe(s) et de la (des) sous-classe(s)
Elément de construction jouet (cl 21-
01).

14 Indication du nom du véritable créateur du
dessin ou modèle
Lotte Mie Nielsen; Berit Holmstrøm

18 Date de réception de la requête du renouvel-
lement
04.07.2008

01 Numéro d'enregistrement
24049-18

Numéro, date et heure du dépôt
05463-18 22.09.1993 , 15.50

02 Date d'échéance
22.09.2013

03 Nom du déposant
LEGO A/S

04 Adresse (rue et numéro) du déposant
Aastvej 1

05 Code postal, localité et pays du déposant
DK-7190 Billund,
Danemark

06 Nom et adresse du mandataire ou indication
de l'adresse postale du déposant
OFFICE PARETTE (FRED MAES)
Avenue Gabrielle Petit 2
B-7940 Brugelette
Belgique.

08 Reproduction du dessin ou modèle
VOIR REPRODUCTION(S)

11 Indication du produit suivi de la (des)
classe(s) et de la (des) sous-classe(s)
Sofa jouet (cl 21-01).

14 Indication du nom du véritable créateur du
dessin ou modèle
Henrik Krog Nielsen; Synnøve Vatakar

18 Date de réception de la requête du renouvel-
lement
04.07.2008

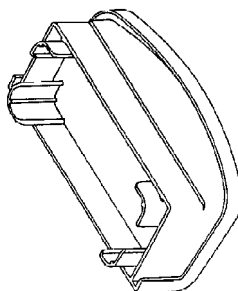
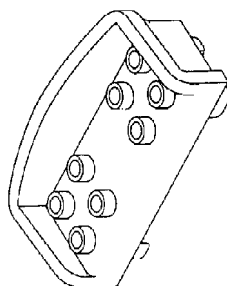
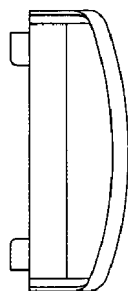
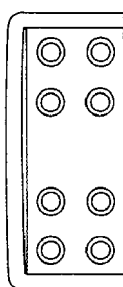
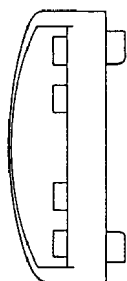
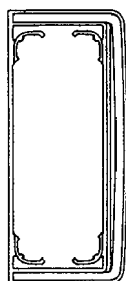
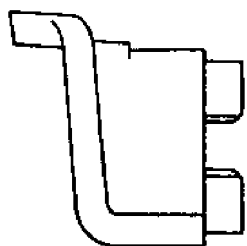
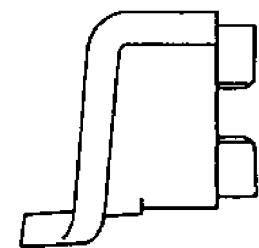

18 Date de réception de la requête du renouvellement
04.07.2008

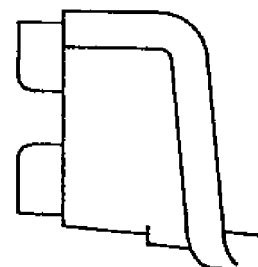
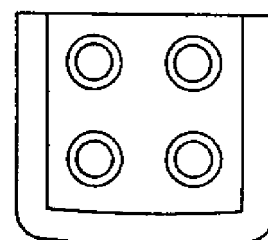
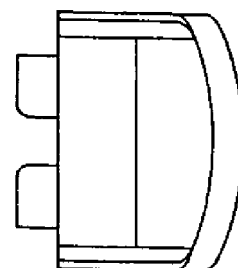
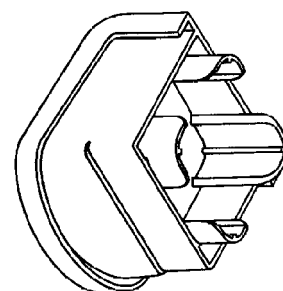
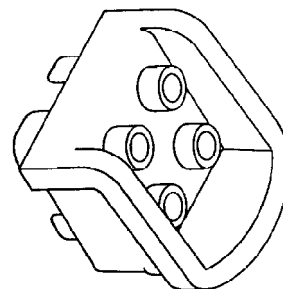

01 Numéro d'enregistrement
24049-19

Numéro, date et heure du dépôt
05463-19 22.09.1993 , 15.50

02 Date d'échéance
22.09.2013

03 Nom du déposant
LEGO A/S

04 Adresse (rue et numéro) du déposant
Aastvej 1

05 Code postal, localité et pays du déposant
DK-7190 Billund,
Danemark

06 Nom et adresse du mandataire ou indication
de l'adresse postale du déposant
OFFICE PARETTE (FRED MAES)
Avenue Gabrielle Petit 2
B-7940 Brugelette
Belgique.

08 Reproduction du dessin ou modèle
VOIR REPRODUCTION(S)

11 Indication du produit suivi de la (des)
classe(s) et de la (des) sous-classe(s)
Fauteuil jouet (cl 21-01).

14 Indication du nom du véritable créateur du
dessin ou modèle
Henrik Krog Nielsen; Synnøve Vatakar

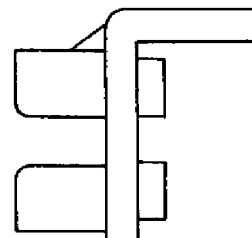
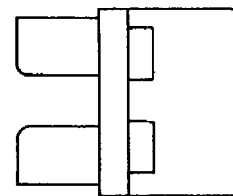
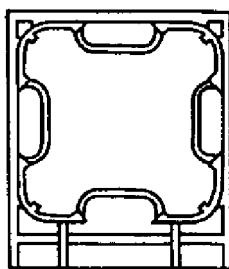
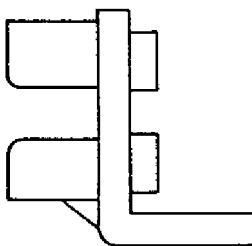
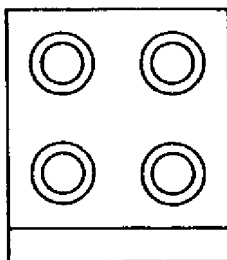
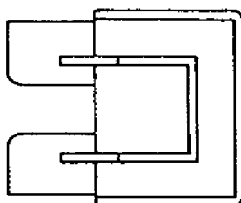
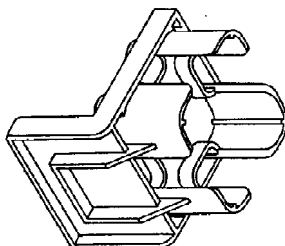
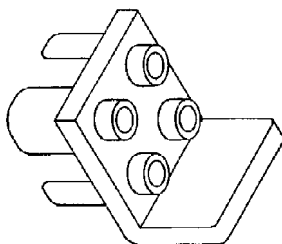
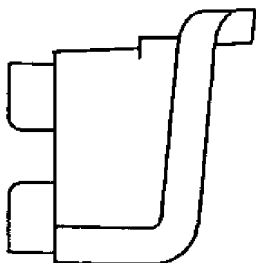
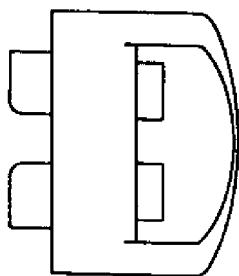
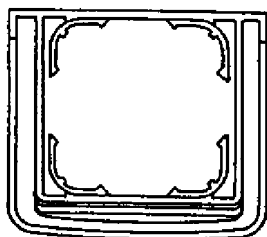

01 Numéro d'enregistrement
24049-21

Numéro, date et heure du dépôt
05463-21 22.09.1993 , 15.50

02 Date d'échéance
22.09.2013

03 Nom du déposant
LEGO A/S

04 Adresse (rue et numéro) du déposant
Aastvej 1

05 Code postal, localité et pays du déposant
DK-7190 Billund,
Danemark

06 Nom et adresse du mandataire ou indication
de l'adresse postale du déposant
OFFICE PARETTE (FRED MAES)
Avenue Gabrielle Petit 2
B-7940 Brugelette
Belgique.

08 Reproduction du dessin ou modèle
VOIR REPRODUCTION(S)

11 Indication du produit suivi de la (des)
classe(s) et de la (des) sous-classe(s)
Table jouet (cl 21-01).

14 Indication du nom du véritable créateur du
dessin ou modèle
Pernille Annette Gierahn; Lotte Mie
Nielsen

18 Date de réception de la requête du renouvel-
lement
04.07.2008

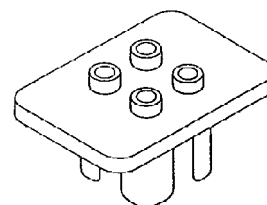

01 Numéro d'enregistrement
24049-20

Numéro, date et heure du dépôt
05463-20 22.09.1993 , 15.50

02 Date d'échéance
22.09.2013

03 Nom du déposant
LEGO A/S

04 Adresse (rue et numéro) du déposant
Aastvej 1

05 Code postal, localité et pays du déposant
DK-7190 Billund,
Danemark

06 Nom et adresse du mandataire ou indication
de l'adresse postale du déposant
OFFICE PARETTE (FRED MAES)
Avenue Gabrielle Petit 2
B-7940 Brugelette
Belgique.

08 Reproduction du dessin ou modèle
VOIR REPRODUCTION(S)

11 Indication du produit suivi de la (des)
classe(s) et de la (des) sous-classe(s)
Chaise jouet (cl 21-01).

14 Indication du nom du véritable créateur du
dessin ou modèle
Pernille Annette Gierahn; Charlotte
Katharina Høyer Højlund

18 Date de réception de la requête du renouvel-
lement
04.07.2008

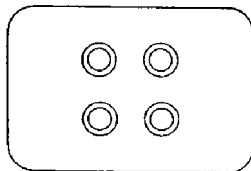
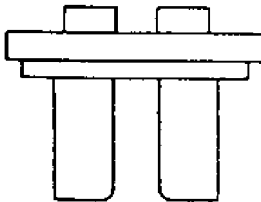
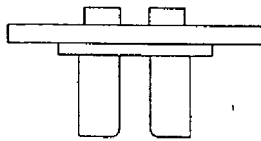
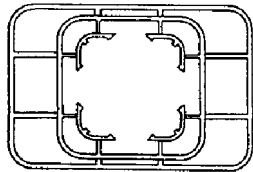
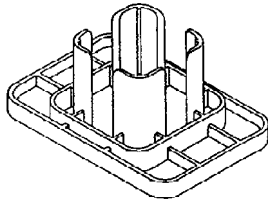

01 Numéro d'enregistrement
24049-22

Numéro, date et heure du dépôt
05463-22 22.09.1993 , 15.50

02 Date d'échéance
22.09.2013

03 Nom du déposant
LEGO A/S

04 Adresse (rue et numéro) du déposant
Aastvej 1

05 Code postal, localité et pays du déposant
DK-7190 Billund,
Danemark

06 Nom et adresse du mandataire ou indication
de l'adresse postale du déposant
OFFICE PARETTE (FRED MAES)
Avenue Gabrielle Petit 2
B-7940 Brugelette
Belgique.

08 Reproduction du dessin ou modèle
VOIR REPRODUCTION(S)

11 Indication du produit suivi de la (des)
classe(s) et de la (des) sous-classe(s)
Véhicule jouet (cl 21-01).

14 Indication du nom du véritable créateur du
dessin ou modèle
Arne Egholm Jensen; Thomas Aleth
Thomsen

18 Date de réception de la requête du renouvel-
lement
04.07.2008

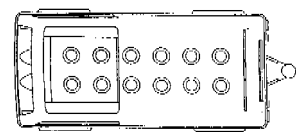
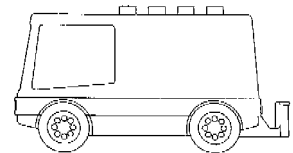
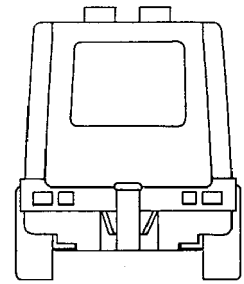
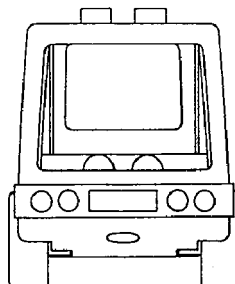
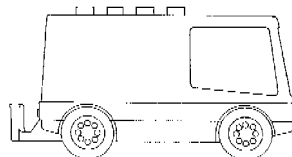
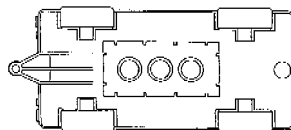
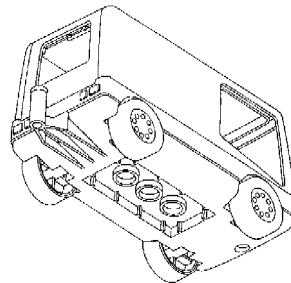
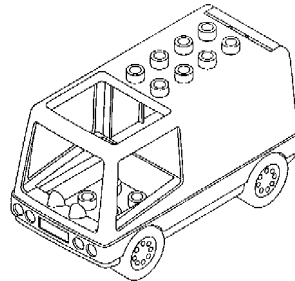

01 Numéro d'enregistrement
24049-23

Numéro, date et heure du dépôt
05463-23 22.09.1993 , 15.50

02 Date d'échéance
22.09.2013

03 Nom du déposant
LEGO A/S

04 Adresse (rue et numéro) du déposant
Aastvej 1

05 Code postal, localité et pays du déposant
DK-7190 Billund,
Danemark

06 Nom et adresse du mandataire ou indication
de l'adresse postale du déposant
OFFICE PARETTE (FRED MAES)
Avenue Gabrielle Petit 2
B-7940 Brugelette
Belgique.

08 Reproduction du dessin ou modèle
VOIR REPRODUCTION(S)

11 Indication du produit suivi de la (des)
classe(s) et de la (des) sous-classe(s)
Brancard jouet (cl 21-01).

14 Indication du nom du véritable créateur du
dessin ou modèle
Thomas Aleth Thomsen

18 Date de réception de la requête du renouvel-
lement
04.07.2008

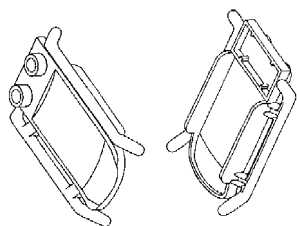
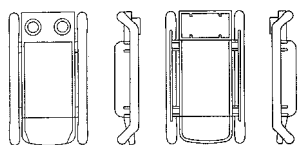
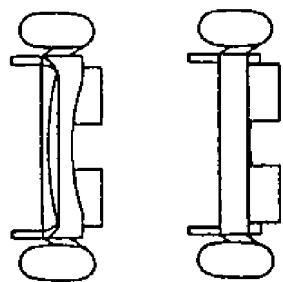

01 Numéro d'enregistrement

24049-24

Numéro, date et heure du dépôt

05463-24 22.09.1993 , 15.50

02 Date d'échéance

22.09.2013

03 Nom du déposant

LEGO A/S

04 Adresse (rue et numéro) du déposant

Aastvej 1

05 Code postal, localité et pays du déposant

DK-7190 Billund,
Danemark

06 Nom et adresse du mandataire ou indication
de l'adresse postale du déposant

OFFICE PARETTE (FRED MAES)
Avenue Gabrielle Petit 2
B-7940 Brugelette
Belgique.

08 Reproduction du dessin ou modèle

VOIR REPRODUCTION(S)

11 Indication du produit suivi de la (des)
classe(s) et de la (des) sous-classe(s)

Remorque jouet (cl 21-01).

14 Indication du nom du véritable créateur du
dessin ou modèle

Thomas Aleth Thomsen; Ede Frank
Ruszkai

18 Date de réception de la requête du renouvel-
lement

04.07.2008

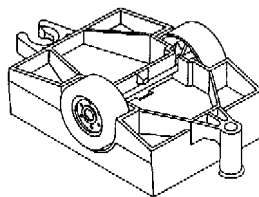
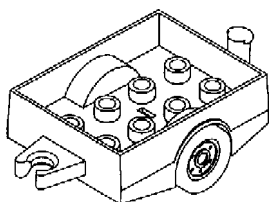
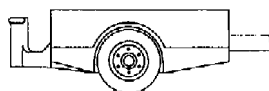
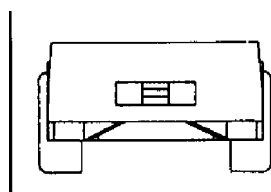
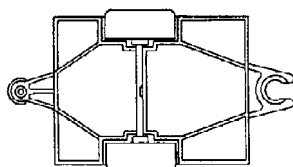
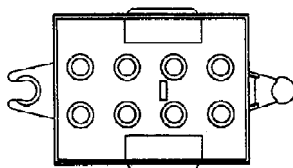
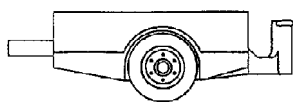
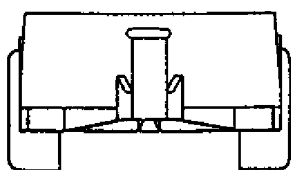

01 Numéro d'enregistrement

24049-25

Numéro, date et heure du dépôt

05463-25 22.09.1993 , 15.50

02 Date d'échéance

22.09.2013

03 Nom du déposant

LEGO A/S

04 Adresse (rue et numéro) du déposant

Aastvej 1

05 Code postal, localité et pays du déposant

DK-7190 Billund,
Danemark

06 Nom et adresse du mandataire ou indication
de l'adresse postale du déposant

OFFICE PARETTE (FRED MAES)
Avenue Gabrielle Petit 2
B-7940 Brugelette
Belgique.

08 Reproduction du dessin ou modèle

VOIR REPRODUCTION(S)

11 Indication du produit suivi de la (des)
classe(s) et de la (des) sous-classe(s)

Couvercle de conteneur jouet (cl 21-
01).

14 Indication du nom du véritable créateur du
dessin ou modèle

Janne Hvilsted-Carlsen Rask; Søren
Xerxes Frahm

18 Date de réception de la requête du renouvel-
lement

04.07.2008

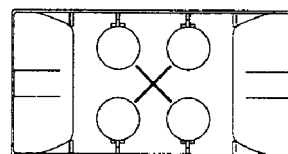
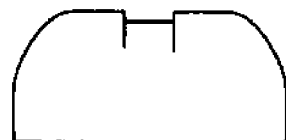
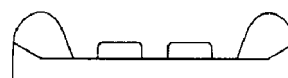
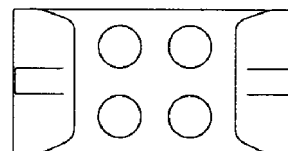
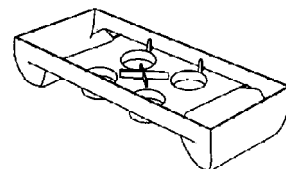
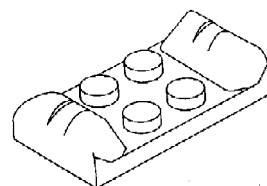

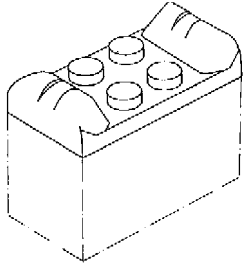
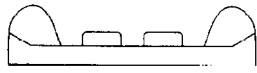

- 01 *Numéro d'enregistrement*
24049-26
Numéro, date et heure du dépôt
05463-26 22.09.1993 , 15.50
- 02 *Date d'échéance*
22.09.2013
- 03 *Nom du déposant*
LEGO A/S
- 04 *Adresse (rue et numéro) du déposant*
Aastvej 1
- 05 *Code postal, localité et pays du déposant*
DK-7190 Billund,
Danemark
- 06 *Nom et adresse du mandataire ou indication de l'adresse postale du déposant*
OFFICE PARETTE (FRED MAES)
Avenue Gabrielle Petit 2
B-7940 Brugelette
Belgique.
- 08 *Reproduction du dessin ou modèle*
VOIR REPRODUCTION(S)
- 11 *Indication du produit suivi de la (des) classe(s) et de la (des) sous-classe(s)*
Elément de construction jouet (cl 21-01).
- 14 *Indication du nom du véritable créateur du dessin ou modèle*
Philip Marshall Kushner; Kenn Rasmussen; Niels Øhrwald
- 18 *Date de réception de la requête du renouvellement*
04.07.2008

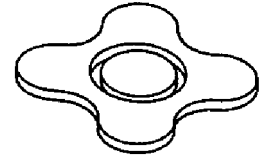
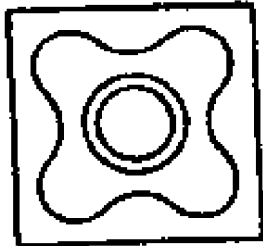
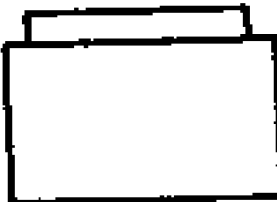
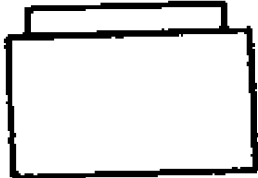
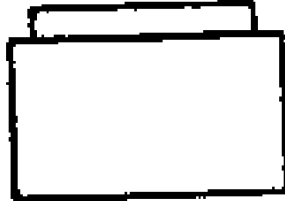
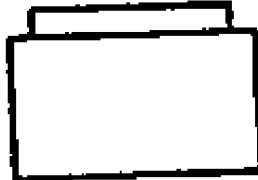
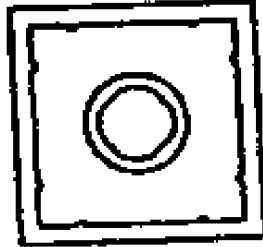
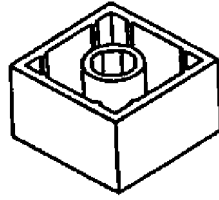
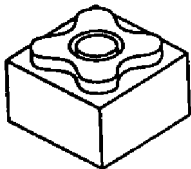

- 01 *Numéro d'enregistrement*
24049-27
Numéro, date et heure du dépôt
05463-27 22.09.1993 , 15.50
- 02 *Date d'échéance*
22.09.2013
- 03 *Nom du déposant*
LEGO A/S
- 04 *Adresse (rue et numéro) du déposant*
Aastvej 1
- 05 *Code postal, localité et pays du déposant*
DK-7190 Billund,
Danemark
- 06 *Nom et adresse du mandataire ou indication de l'adresse postale du déposant*
OFFICE PARETTE (FRED MAES)
Avenue Gabrielle Petit 2
B-7940 Brugelette
Belgique.
- 08 *Reproduction du dessin ou modèle*
VOIR REPRODUCTION(S)
- 11 *Indication du produit suivi de la (des) classe(s) et de la (des) sous-classe(s)*
Elément de construction jouet (cl 21-01).
- 14 *Indication du nom du véritable créateur du dessin ou modèle*
Philip Marshall Kushner; Kenn Rasmussen; Niels Øhrwald
- 18 *Date de réception de la requête du renouvellement*
04.07.2008

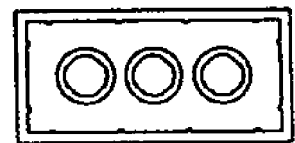
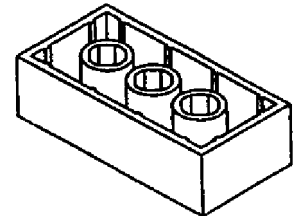
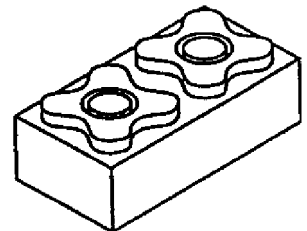

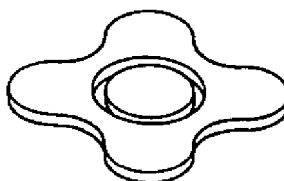
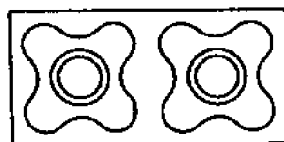
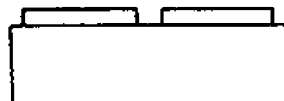
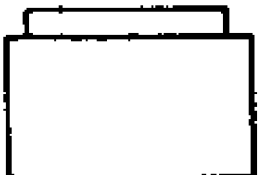
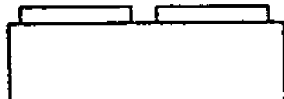
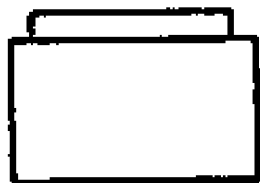

01 Numéro d'enregistrement

24049-28

Numéro, date et heure du dépôt
05463-28 22.09.1993 , 15.50

02 Date d'échéance

22.09.2013

03 Nom du déposant

LEGO A/S

04 Adresse (rue et numéro) du déposant

Aastvej 1

05 Code postal, localité et pays du déposant

DK-7190 Billund,
Danemark

06 Nom et adresse du mandataire ou indication
de l'adresse postale du déposant

OFFICE PARETTE (FRED MAES)
Avenue Gabrielle Petit 2
B-7940 Brugelette
Belgique.

08 Reproduction du dessin ou modèle

VOIR REPRODUCTION(S)

11 Indication du produit suivi de la (des)
classe(s) et de la (des) sous-classe(s)

Élément de construction jouet (cl 21-
01).

14 Indication du nom du véritable créateur du
dessin ou modèle

Philip Marshall Kushner; Kenn
Rasmussen; Niels Øhrwald

18 Date de réception de la requête du renouvel-
lement

04.07.2008

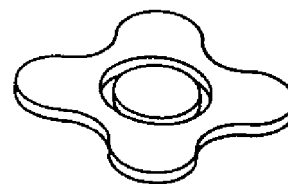
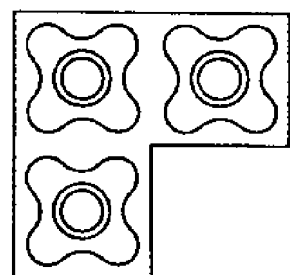
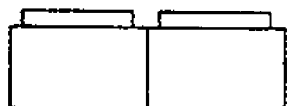
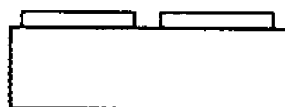
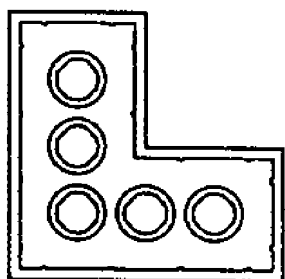
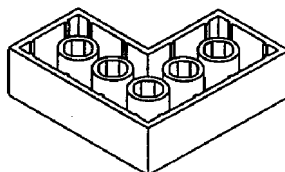
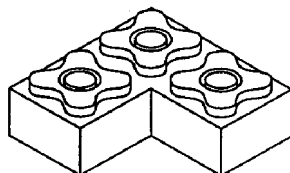

01 Numéro d'enregistrement

24049-29

Numéro, date et heure du dépôt
05463-29 22.09.1993 , 15.50

02 Date d'échéance

22.09.2013

03 Nom du déposant

LEGO A/S

04 Adresse (rue et numéro) du déposant

Aastvej 1

05 Code postal, localité et pays du déposant

DK-7190 Billund,
Danemark

06 Nom et adresse du mandataire ou indication
de l'adresse postale du déposant

OFFICE PARETTE (FRED MAES)
Avenue Gabrielle Petit 2
B-7940 Brugelette
Belgique.

08 Reproduction du dessin ou modèle

VOIR REPRODUCTION(S)

11 Indication du produit suivi de la (des)
classe(s) et de la (des) sous-classe(s)

Plaque de base pour jeux de
construction (cl 21-01).

14 Indication du nom du véritable créateur du
dessin ou modèle

Philip Marshall Kushner; Kenn
Rasmussen; Niels Øhrwald

18 Date de réception de la requête du renouvel-
lement

04.07.2008

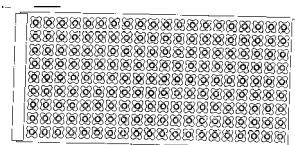
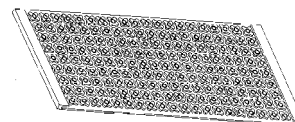

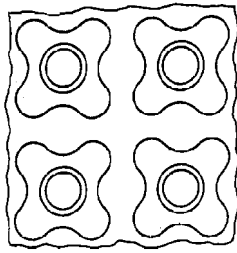

- 01 *Numéro d'enregistrement*
24049-30
Numéro, date et heure du dépôt
05463-30 22.09.1993 , 15.50
- 02 *Date d'échéance*
22.09.2013
- 03 *Nom du déposant*
LEGO A/S
- 04 *Adresse (rue et numéro) du déposant*
Aastvej 1
- 05 *Code postal, localité et pays du déposant*
DK-7190 Billund,
Danemark
- 06 *Nom et adresse du mandataire ou indication de l'adresse postale du déposant*
OFFICE PARETTE (FRED MAES)
Avenue Gabrielle Petit 2
B-7940 Brugelette
Belgique.
- 08 *Reproduction du dessin ou modèle*
VOIR REPRODUCTION(S)
- 11 *Indication du produit suivi de la (des) classe(s) et de la (des) sous-classe(s)*
Ornement tridimensionnel pour jouets
(cl 21-01).
- 14 *Indication du nom du véritable créateur du dessin ou modèle*
Philip Marshall Kushner; Kenn Rasmussen; Niels Øhrwald
- 18 *Date de réception de la requête du renouvellement*
04.07.2008

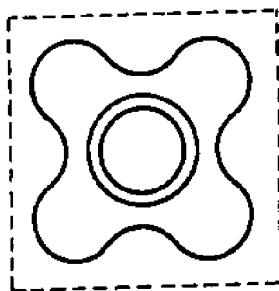

- 01 *Inschrijvingsnummer*
24453-00

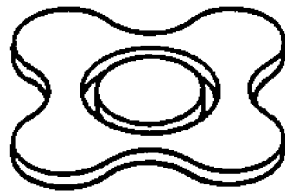
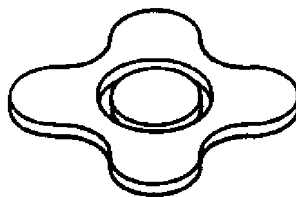
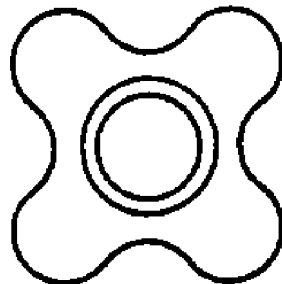
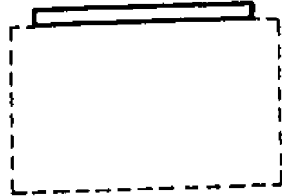
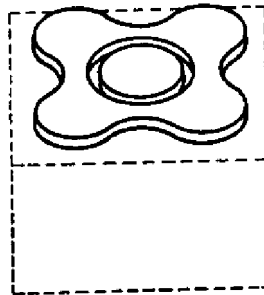
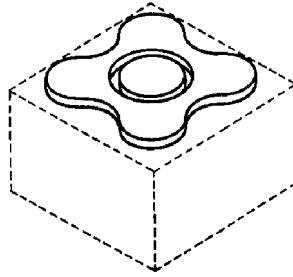

Nummer en dagtekening (dag en uur) van het depot

69324-00 21.12.1993 , 10.00

- 02 *Vervaldatum*
21.12.2013
- 03 *Naam van de deposant*
SYGO B.V.
- 04 *Adres (straat en nummer) van de deposant*
Onderweg 6-I
- 05 *Postcode, plaats en land van de deposant*
4221 LC Hoogblokland,
Nederland
- 06 *Naam en adres van de gemachtigde of vermelding van het correspondentie-adres van de deposant*
Merkenbureau Bouma B.V.
Postbus 30177
3001 DD Rotterdam
Nederland.
- 08 *Afbeelding van de tekening of het model*
ZIE AFBEELDING(EN)
- 11 *Vermelding van het voortbrengsel gevolgd door de aanduiding van de klasse(n) en onderklasse(n)*
Navigatie-instrument (kl 10-04, 05).
- 14 *Vermelding van de naam van de werkelijke ontwerper van de tekening*
Sijbesma, Joost
- 18 *Dagtekening van de aanvraag van de vernieuwing*
27.06.2008



- 01 *Inschrijvingsnummer*
29363-00
Nummer en dagtekening (dag en uur) van het depot
74032-00 23.01.1998 , 10.00
- 02 *Vervaldatum*
23.01.2013
- 03 *Naam van de deposant*
Wienerberger B.V.
- 04 *Adres (straat en nummer) van de deposant*
Hogeweg 95
- 05 *Postcode, plaats en land van de deposant*
3501 LK Zaltbommel,
Nederland
- 06 *Naam en adres van de gemachtigde of vermelding van het correspondentie-adres van de deposant*
Algemeen Octrooi- en Merkenbureau
John F. Kennedylaan 2
5612 AB Eindhoven
Nederland.
- 08 *Afbeelding van de tekening of het model*
ZIE AFBEELDING(EN)
- 11 *Vermelding van het voortbrengsel gevolgd door de aanduiding van de klasse(n) en onderklasse(n)*
Metselsteen (kl 25-01, 02).

- 15 *Vermelding van de uiterlijke opschortingsdatum van de publicatie*
23.01.1999
- 18 *Dagtekening van de aanvraag van de vernieuwing*
19.06.2008

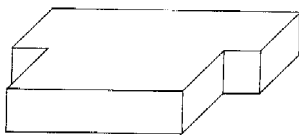

- 01 *Numéro d'enregistrement*
29523-01

Numéro, date et heure du dépôt
06181-01 12.06.1998, 10.00

- 02 *Date d'échéance*
12.06.2013
- 03 *Nom du déposant*
INDUSTRIAS JOSPER, S.A.
- 04 *Adresse (rue et numéro) du déposant*
Ctra. de Catral, Km. 2,900
- 05 *Code postal, localité et pays du déposant*
03360 Callosa de Segura, Alicante, Espagne
- 06 *Nom et adresse du mandataire ou indication de l'adresse postale du déposant*
Bureau Gevers S.A.
Holidaystraat 5
B-1831 Diegem
Belgique.
- 08 *Reproduction du dessin ou modèle*
VOIR REPRODUCTION(S)
- 11 *Indication du produit suivi de la (des) classe(s) et de la (des) sous-classe(s)*
Siège (cl 6-01).
- 18 *Date de réception de la requête du renouvellement*
12.06.2008

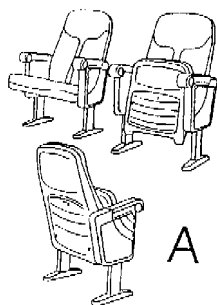

- 01 *Numéro d'enregistrement*
29523-02

Numéro, date et heure du dépôt
06181-02 12.06.1998, 10.00

- 02 *Date d'échéance*
12.06.2013
- 03 *Nom du déposant*
INDUSTRIAS JOSPER, S.A.
- 04 *Adresse (rue et numéro) du déposant*
Ctra. de Catral, Km. 2,900

- 05 *Code postal, localité et pays du déposant*
03360 Callosa de Segura, Alicante, Espagne
- 06 *Nom et adresse du mandataire ou indication de l'adresse postale du déposant*
Bureau Gevers S.A.
Holidaystraat 5
B-1831 Diegem
Belgique.
- 08 *Reproduction du dessin ou modèle*
VOIR REPRODUCTION(S)
- 11 *Indication du produit suivi de la (des) classe(s) et de la (des) sous-classe(s)*
Siège (cl 6-01).
- 18 *Date de réception de la requête du renouvellement*
12.06.2008

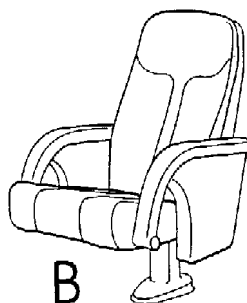

- 01 *Numéro d'enregistrement*
29523-03

Numéro, date et heure du dépôt
06181-03 12.06.1998, 10.00

- 02 *Date d'échéance*
12.06.2013
- 03 *Nom du déposant*
INDUSTRIAS JOSPER, S.A.
- 04 *Adresse (rue et numéro) du déposant*
Ctra. de Catral, Km. 2,900
- 05 *Code postal, localité et pays du déposant*
03360 Callosa de Segura, Alicante, Espagne
- 06 *Nom et adresse du mandataire ou indication de l'adresse postale du déposant*
Bureau Gevers S.A.
Holidaystraat 5
B-1831 Diegem
Belgique.
- 08 *Reproduction du dessin ou modèle*
VOIR REPRODUCTION(S)
- 11 *Indication du produit suivi de la (des) classe(s) et de la (des) sous-classe(s)*
Siège (cl 6-01).
- 18 *Date de réception de la requête du renouvellement*
12.06.2008

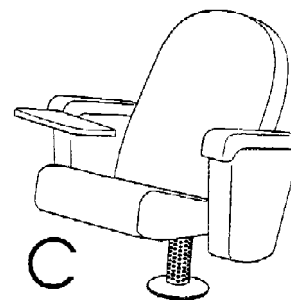

- 01 *Numéro d'enregistrement*
29523-04

Numéro, date et heure du dépôt
06181-04 12.06.1998, 10.00

- 02 *Date d'échéance*
12.06.2013
- 03 *Nom du déposant*
INDUSTRIAS JOSPER, S.A.
- 04 *Adresse (rue et numéro) du déposant*
Ctra. de Catral, Km. 2,900
- 05 *Code postal, localité et pays du déposant*
03360 Callosa de Segura, Alicante, Espagne
- 06 *Nom et adresse du mandataire ou indication de l'adresse postale du déposant*
Bureau Gevers S.A.
Holidaystraat 5
B-1831 Diegem
Belgique.
- 08 *Reproduction du dessin ou modèle*
VOIR REPRODUCTION(S)
- 11 *Indication du produit suivi de la (des) classe(s) et de la (des) sous-classe(s)*
Siège (cl 6-01).
- 18 *Date de réception de la requête du renouvellement*
12.06.2008

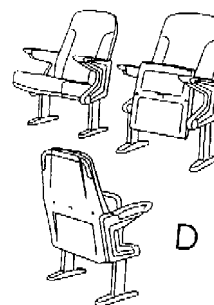

- 01 *Numéro d'enregistrement*
29523-05

Numéro, date et heure du dépôt
06181-05 12.06.1998, 10.00

- 02 *Date d'échéance*
12.06.2013
- 03 *Nom du déposant*
INDUSTRIAS JOSPER, S.A.
- 04 *Adresse (rue et numéro) du déposant*
Ctra. de Catral, Km. 2,900

- 05 *Code postal, localit  et pays du d posant*
03360 Callosa de Segura, Alicante,
Espagne
- 06 *Nom et adresse du mandataire ou indication
de l'adresse postale du d posant*
Bureau Gevers S.A.
Holidaystraat 5
B-1831 Diegem
Belgique.
- 08 *Reproduction du dessin ou mod le*
VOIR REPRODUCTION(S)
- 11 *Indication du produit suivi de la (des)
classe(s) et de la (des) sous-classe(s)*
Si ge (cl 6-01).
- 18 *Date de r ception de la requ te du renouvel-
lement*
12.06.2008

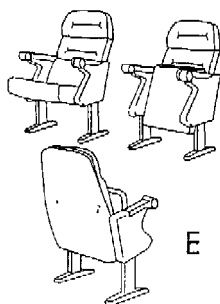

- 01 *Num ro d'enregistrement*
29523-06
Num ro, date et heure du d p t
06181-06 12.06.1998 , 10.00
- 02 *Date d' ch ance*
12.06.2013
- 03 *Nom du d posant*
INDUSTRIAS JOSPER, S.A.
- 04 *Adresse (rue et num ro) du d posant*
Ctra. de Catral, Km. 2,900
- 05 *Code postal, localit  et pays du d posant*
03360 Callosa de Segura, Alicante,
Espagne
- 06 *Nom et adresse du mandataire ou indication
de l'adresse postale du d posant*
Bureau Gevers S.A.
Holidaystraat 5
B-1831 Diegem
Belgique.
- 08 *Reproduction du dessin ou mod le*
VOIR REPRODUCTION(S)
- 11 *Indication du produit suivi de la (des)
classe(s) et de la (des) sous-classe(s)*
Si ge (cl 6-01).
- 18 *Date de r ception de la requ te du renouvel-
lement*
12.06.2008



- 01 *Num ro d'enregistrement*
29523-07
Num ro, date et heure du d p t
06181-07 12.06.1998 , 10.00
- 02 *Date d' ch ance*
12.06.2013
- 03 *Nom du d posant*
INDUSTRIAS JOSPER, S.A.
- 04 *Adresse (rue et num ro) du d posant*
Ctra. de Catral, Km. 2,900
- 05 *Code postal, localit  et pays du d posant*
03360 Callosa de Segura, Alicante,
Espagne
- 06 *Nom et adresse du mandataire ou indication
de l'adresse postale du d posant*
Bureau Gevers S.A.
Holidaystraat 5
B-1831 Diegem
Belgique.
- 08 *Reproduction du dessin ou mod le*
VOIR REPRODUCTION(S)
- 11 *Indication du produit suivi de la (des)
classe(s) et de la (des) sous-classe(s)*
Si ge (cl 6-01).
- 18 *Date de r ception de la requ te du renouvel-
lement*
12.06.2008

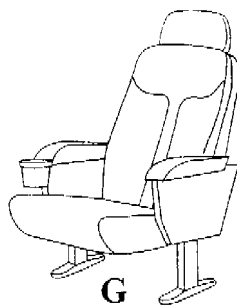

- 01 *Num ro d'enregistrement*
29791-00
Num ro, date et heure du d p t
74683-00 13.07.1998 , 14.00
- 02 *Date d' ch ance*
13.07.2013
- 03 *Nom du d posant*
Dart Industries Inc.,
Delaware corporation
- 04 *Adresse (rue et num ro) du d posant*
14901 S. Orange Blossom Trail

- 05 *Code postal, localit  et pays du d posant*
Orlando, Florida 32837,
Etats-Unis d'Am rique
- 06 *Nom et adresse du mandataire ou indication
de l'adresse postale du d posant*
Bureau Gevers S.A.
Holidaystraat 5
B-1831 Diegem
Belgique.
- 08 *Reproduction du dessin ou mod le*
VOIR REPRODUCTION(S)
- 11 *Indication du produit suivi de la (des)
classe(s) et de la (des) sous-classe(s)*
Assiette-/couvercle r versible (cl 7-01,
02, 99).
- 13 *Droit de priorit  vis    l'article 4 de la Con-
vention de Paris pour la protection de la Pro-
pri t  Industrielle*
Etats-Unis d'Am rique, le 22 01 1998,
no. 29/083,125, LILLELUND Stig;
HEIBERG Jakob; BENZON Ian Tho-
mas; DAENEN Robert H.C.M.
- 14 *Indication du nom du v ritable cr ateur du
dessin ou mod le*
LILLELUND Stig; HEIBERG Jakob;
BENZON Ian Thomas; DAENEN
Robert H.C.M.
- 15 *Indication de l'ultime date pour l'ajourne-
ment de la publication*
22.01.1999
- 18 *Date de r ception de la requ te du renouvel-
lement*
10.07.2008

FIG. 1

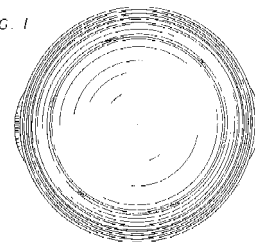

FIG. 2

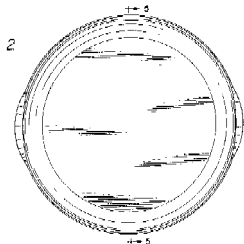

FIG. 3

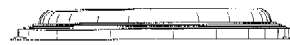

FIG. 4

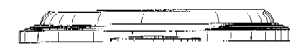

FIG. 5



- 01 *Inschrijvingsnummer*
29889-01

Nummer en dagtekening (dag en uur) van het depot

74704-01 17.07.1998, 10.00

02 *Vervaldatum*
17.07.2013

03 *Naam van de deposant*
Vincent Sheppard, naamloze
vennootschap

04 *Adres (straat en nummer) van de deposant*
Industriepark IJzeren Barel 5

05 *Postcode, plaats en land van de deposant*
8587 Spiere,
België

06 *Naam en adres van de gemachtigde of vermelding van het correspondentie-adres van de deposant*

Bureau Gevers N.V.
Holidaystraat 5
B-1831 Diegem
België.

08 *Afbeelding van de tekening of het model*
ZIE AFBEELDING(EN)

11 *Vermelding van het voortbrengsel gevolgd door de aanduiding van de klasse(n) en onderklasse(n)*
Stoel (kl 6-01).

14 *Vermelding van de naam van de werkelijke ontwerper van de tekening*
VERHOEVEN Hubertus Johannes
Marie

18 *Dagtekening van de aanvraag van de vernieuwing*
17.07.2008



01 *Numéro d'enregistrement*
29910-00

Numéro, date et heure du dépôt
74822-00 24.08.1998, 14.25

02 *Date d'échéance*
24.08.2013

03 *Nom du déposant*
Brady Worldwide, Inc.,
Wisconsin corporation

04 *Adresse (rue et numéro) du déposant*
2221 West Camden Avenue

05 *Code postal, localité et pays du déposant*
Milwaukee, WI 53209,
Etats-Unis d'Amérique

06 *Nom et adresse du mandataire ou indication de l'adresse postale du déposant*
OFFICE PARETTE (FRED MAES)
Avenue Gabrielle Petit 2
B-7940 Brugelette
Belgique.

08 *Reproduction du dessin ou modèle*
VOIR REPRODUCTION(S)

11 *Indication du produit suivi de la (des) classe(s) et de la (des) sous-classe(s)*

Imprimante (cl 14-02).

13 *Droit de priorité visé à l'article 4 de la Convention de Paris pour la protection de la Propriété Industrielle*

Etats-Unis d'Amérique, le 02 03 1998,
no. 29/084389, GILBERTSON Mark
A.; GROSZ John W.; CHECK Charles
J.

18 *Date de réception de la requête du renouvellement*

23.07.2008

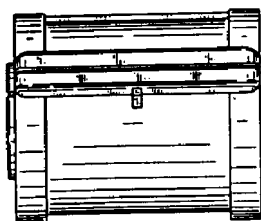
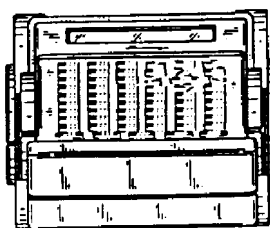
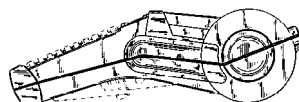
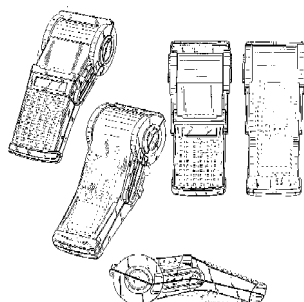

01 *Numéro d'enregistrement*
29916-00

Numéro, date et heure du dépôt
74861-00 28.08.1998, 24.00

02 *Date d'échéance*
28.08.2013

03 *Nom du déposant*
Converteam Ltd.

04 *Adresse (rue et numéro) du déposant*

05 *Code postal, localité et pays du déposant*
Grande-Bretagne

06 *Nom et adresse du mandataire ou indication de l'adresse postale du déposant*

Bureau Gevers S.A.
Holidaystraat 5
B-1831 Diegem
Belgique.

08 *Reproduction du dessin ou modèle*
VOIR REPRODUCTION(S)

11 *Indication du produit suivi de la (des) classe(s) et de la (des) sous-classe(s)*
Clavier (cl 14-02).

13 *Droit de priorité visé à l'article 4 de la Convention de Paris pour la protection de la Propriété Industrielle*

Grande-Bretagne, le 02 03 1998, no.
2072934, ALSTOM S.A.

14 *Indication du nom du véritable créateur du dessin ou modèle*

ANDERSON Neil Graham

18 *Date de réception de la requête du renouvellement*

30.07.2008

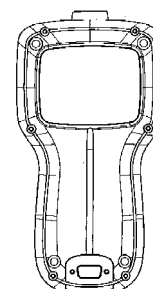
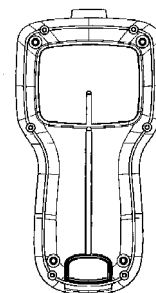
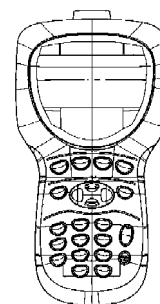

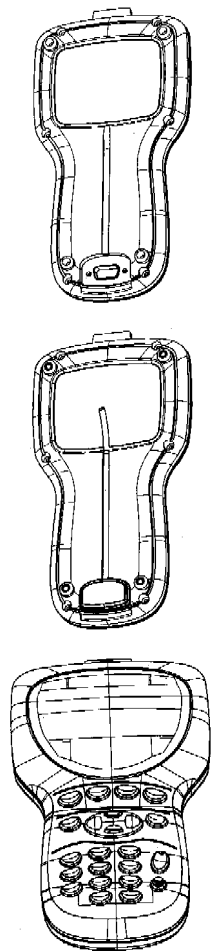

01 Numéro d'enregistrement
29978-00

Numéro, date et heure du dépôt
74588-00 15.06.1998, 15.05

02 Date d'échéance
15.06.2013

03 Nom du déposant
THE GILLETTE COMPANY,
Delaware corporation

04 Adresse (rue et numéro) du déposant
Prudential Tower Building

05 Code postal, localité et pays du déposant
Boston - Massachusetts 02199,
Etats-Unis d'Amérique

06 Nom et adresse du mandataire ou indication
de l'adresse postale du déposant
Bureau Gevers S.A.
Holidaystraat 5
B-1831 Diegem
Belgique.

08 Reproduction du dessin ou modèle
VOIR REPRODUCTION(S)

11 Indication du produit suivi de la (des)
classe(s) et de la (des) sous-classe(s)
Manche de rasoir (cl 28-03).

13 Droit de priorité visé à l'article 4 de la Convention de Paris pour la protection de la Propriété Industrielle

Etats-Unis d'Amérique, le 19 12 1997,
no. 29/080939, KOHRING Douglas
Robert; SHURTLEFF Jill Marie.

18 Date de réception de la requête du renouvellement
12.06.2008



FIG. 1



FIG. 2



FIG. 3



FIG. 4



FIG. 5



FIG. 6

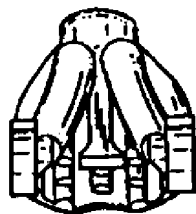

FIG. 7



FIG. 8

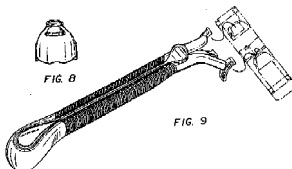

FIG. 9

01 Numéro d'enregistrement
30008-00

Numéro, date et heure du dépôt
74650-00 07.07.1998, 24.00

02 Date d'échéance
07.07.2013

03 Nom du déposant
AstraZeneca AB

04 Adresse (rue et numéro) du déposant

05 Code postal, localité et pays du déposant
151 85 Södertälje,
Suède

06 Nom et adresse du mandataire ou indication
de l'adresse postale du déposant
Bureau Gevers S.A.
Holidaystraat 5
B-1831 Diegem
Belgique.

08 Reproduction du dessin ou modèle
VOIR REPRODUCTION(S)

11 Indication du produit suivi de la (des)
classe(s) et de la (des) sous-classe(s)
Spray nasal (cl 9-01, 07; 24-04).

13 Droit de priorité visé à l'article 4 de la Convention de Paris pour la protection de la Propriété Industrielle
Grande-Bretagne, le 09 01 1998, no.
2071555, Zeneca Limited.

14 Indication du nom du véritable créateur du dessin ou modèle
**SHEPPARD John Edward; STEVENS
Richard John**

18 Date de réception de la requête du renouvellement
03.07.2008

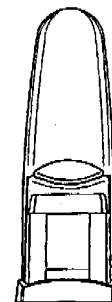
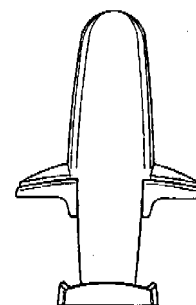
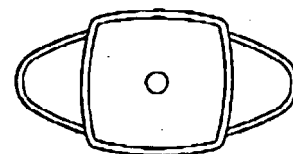
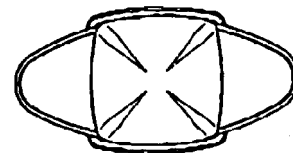
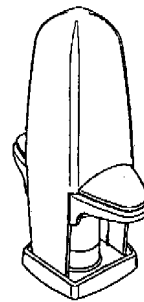

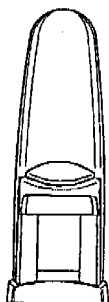
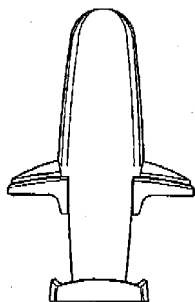

01 Numéro d'enregistrement
30023-02

Numéro, date et heure du dépôt
74914-02 08.09.1998 , 24.00

02 Date d'échéance
08.09.2013

03 Nom du déposant
LEGO A/S

04 Adresse (rue et numéro) du déposant
Aastvej 1

05 Code postal, localité et pays du déposant
DK-7190 Billund,
Danemark

06 Nom et adresse du mandataire ou indication
de l'adresse postale du déposant
OFFICE PARETTE (FRED MAES)
Avenue Gabrielle Petit 2
B-7940 Brugelette
Belgique.

08 Reproduction du dessin ou modèle
VOIR REPRODUCTION(S)

11 Indication du produit suivi de la (des)
classe(s) et de la (des) sous-classe(s)
Element de construction jouet (cl 21-
01).

13 Droit de priorité visé à l'article 4 de la Con-
vention de Paris pour la protection de la Pro-
priété Industrielle
Danemark, le 18 03 1998, no. MA 1998
0297, LEGO A/S.

14 Indication du nom du véritable créateur du
dessin ou modèle
KROG Ricco Reinholdt

18 Date de réception de la requête du renouvel-
lement
04.07.2008

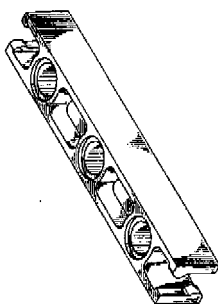
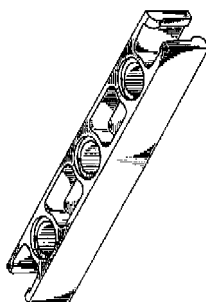
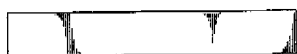

01 Numéro d'enregistrement
30023-08

Numéro, date et heure du dépôt
74914-08 08.09.1998 , 24.00

02 Date d'échéance
08.09.2013

03 Nom du déposant
LEGO A/S

04 Adresse (rue et numéro) du déposant
Aastvej 1

05 Code postal, localité et pays du déposant
DK-7190 Billund,
Danemark

06 Nom et adresse du mandataire ou indication
de l'adresse postale du déposant
OFFICE PARETTE (FRED MAES)
Avenue Gabrielle Petit 2
B-7940 Brugelette
Belgique.

08 Reproduction du dessin ou modèle
VOIR REPRODUCTION(S)

11 Indication du produit suivi de la (des)
classe(s) et de la (des) sous-classe(s)
Element de construction jouet (cl 21-
01).

13 Droit de priorité visé à l'article 4 de la Con-
vention de Paris pour la protection de la Pro-
priété Industrielle
Danemark, le 18 03 1998, no. MA 1998
0297, LEGO A/S.

14 Indication du nom du véritable créateur du
dessin ou modèle
KROG Ricco Reinholdt

18 Date de réception de la requête du renouvel-
lement
04.07.2008

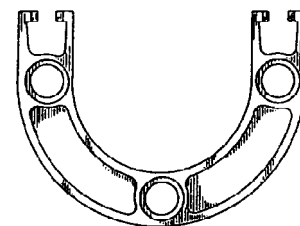

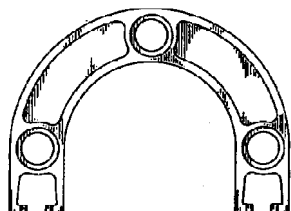
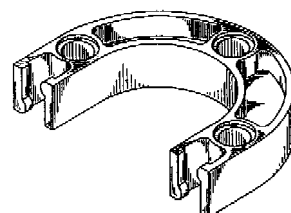
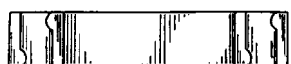
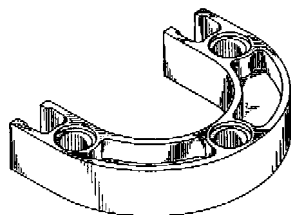

01 Numéro d'enregistrement

30023-15

Numéro, date et heure du dépôt
74914-15 08.09.1998 , 24.00

02 Date d'échéance

08.09.2013

03 Nom du déposant

LEGO A/S

04 Adresse (rue et numéro) du déposant

Aastvej 1

05 Code postal, localité et pays du déposant

DK-7190 Billund,
Danemark

06 Nom et adresse du mandataire ou indication
de l'adresse postale du déposant

OFFICE PARETTE (FRED MAES)
Avenue Gabrielle Petit 2
B-7940 Brugelette
Belgique.

08 Reproduction du dessin ou modèle

VOIR REPRODUCTION(S)

11 Indication du produit suivi de la (des)
classe(s) et de la (des) sous-classe(s)

Element de construction jouet (cl 21-
01).

13 Droit de priorité visé à l'article 4 de la Con-
vention de Paris pour la protection de la Pro-
priété Industrielle

Danemark, le 18 03 1998, no. MA 1998
0297, LEGO A/S.

14 Indication du nom du véritable créateur du
dessin ou modèle

KROG Ricco Reinholdt

18 Date de réception de la requête du renouvel-
lement

04.07.2008

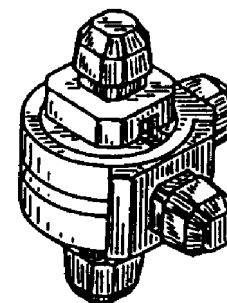
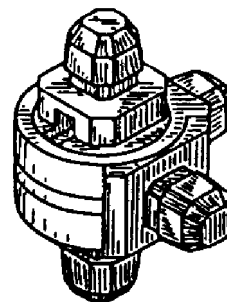
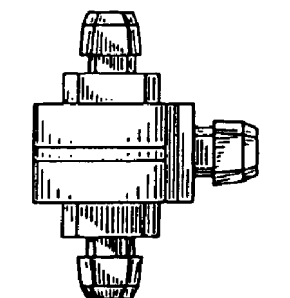
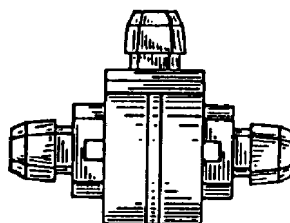
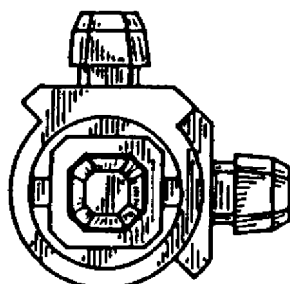
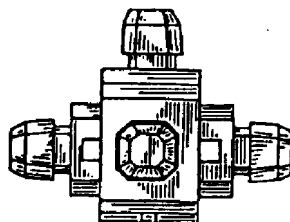
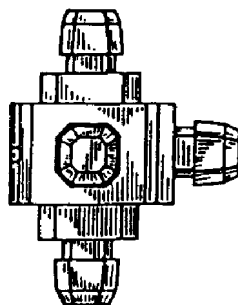
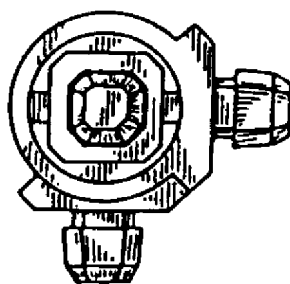

01 Numéro d'enregistrement

30023-16

Numéro, date et heure du dépôt
74914-16 08.09.1998 , 24.00

02 Date d'échéance

08.09.2013

03 Nom du déposant

LEGO A/S

04 Adresse (rue et numéro) du déposant

Aastvej 1

05 Code postal, localité et pays du déposant

DK-7190 Billund,
Danemark

06 Nom et adresse du mandataire ou indication

de l'adresse postale du déposant
OFFICE PARETTE (FRED MAES)
Avenue Gabrielle Petit 2
B-7940 Brugelette
Belgique.

08 Reproduction du dessin ou modèle

VOIR REPRODUCTION(S)

11 Indication du produit suivi de la (des)
classe(s) et de la (des) sous-classe(s)

Element de construction jouet (cl 21-
01).

13 Droit de priorité visé à l'article 4 de la Con-
vention de Paris pour la protection de la Pro-
priété Industrielle

Danemark, le 18 03 1998, no. MA 1998
0297, LEGO A/S.

14 Indication du nom du véritable créateur du
dessin ou modèle

JENSEN Jens Laulund

18 Date de réception de la requête du renouvel-
lement

04.07.2008

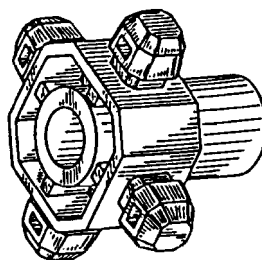
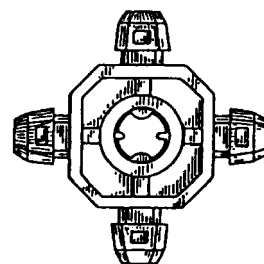
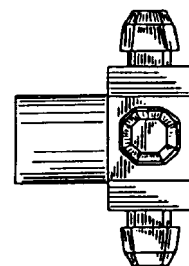
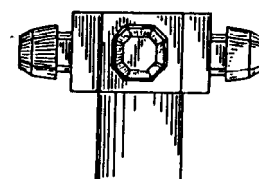
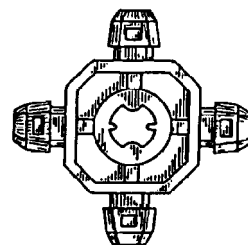
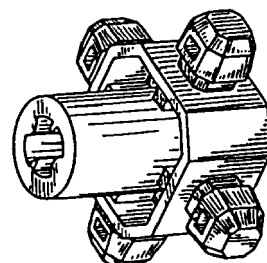
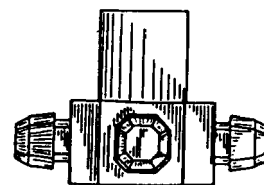
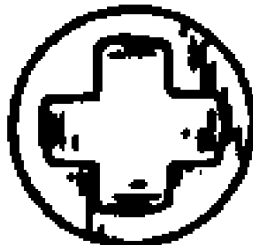
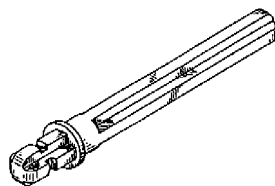
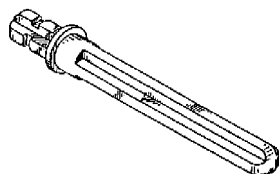

01 Numéro d'enregistrement
30023-17

Numéro, date et heure du dépôt
74914-17 08.09.1998, 24.00

02 Date d'échéance
08.09.2013

03 Nom du déposant
LEGO A/S

04 Adresse (rue et numéro) du déposant
Aastvej 1

05 Code postal, localité et pays du déposant
DK-7190 Billund,
Danemark

06 Nom et adresse du mandataire ou indication
de l'adresse postale du déposant
OFFICE PARETTE (FRED MAES)
Avenue Gabrielle Petit 2
B-7940 Brugelette
Belgique.

08 Reproduction du dessin ou modèle
VOIR REPRODUCTION(S)

11 Indication du produit suivi de la (des)
classe(s) et de la (des) sous-classe(s)
Element de construction jouet (cl 21-
01).

13 Droit de priorité visé à l'article 4 de la
Convention de Paris pour la protection de la
Propriété Industrielle
Danemark, le 18 03 1998, no. MA 1998
0297, LEGO A/S.

14 Indication du nom du véritable créateur du
dessin ou modèle
KROG Ricco Reinholdt

18 Date de réception de la requête du renouvel-
lement
04.07.2008

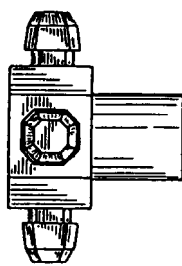

- 01 Numéro d'enregistrement
30026-01
Numéro, date et heure du dépôt
74602-01 18.06.1998 , 24.00
- 02 Date d'échéance
18.06.2013
- 03 Nom du déposant
THE GILLETTE COMPANY,
Delaware corporation
- 04 Adresse (rue et numéro) du déposant
Prudential Tower Building
- 05 Code postal, localité et pays du déposant
Boston - Massachusetts 02199,
Etats-Unis d'Amérique
- 06 Nom et adresse du mandataire ou indication
de l'adresse postale du déposant
Bureau Gevers S.A.
Holidaystraat 5
B-1831 Diegem
Belgique.
- 08 Reproduction du dessin ou modèle
VOIR REPRODUCTION(S)
- 11 Indication du produit suivi de la (des)
classe(s) et de la (des) sous-classe(s)
Manche de rasoir (cl 28-03).
- 13 Droit de priorité visé à l'article 4 de la Con-
vention de Paris pour la protection de la Pro-
priété Industrielle
Etats-Unis d'Amérique, le 22 12 1997,
no. 29/081031, SHURTLEFF Jill
Marie.
- 18 Date de réception de la requête du renouvel-
lement
12.06.2008

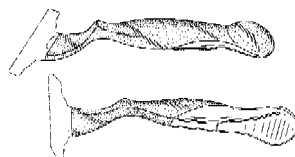
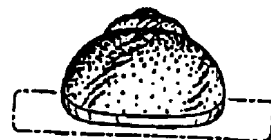
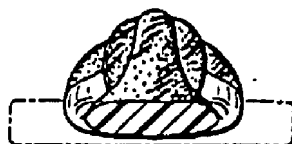
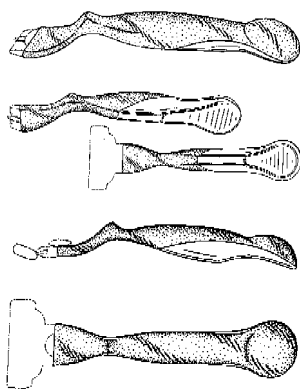

- 01 Numéro d'enregistrement
30026-02
Numéro, date et heure du dépôt
74602-02 18.06.1998 , 24.00
- 02 Date d'échéance
18.06.2013
- 03 Nom du déposant
THE GILLETTE COMPANY,
Delaware corporation
- 04 Adresse (rue et numéro) du déposant
Prudential Tower Building
- 05 Code postal, localité et pays du déposant
Boston - Massachusetts 02199,
Etats-Unis d'Amérique
- 06 Nom et adresse du mandataire ou indication
de l'adresse postale du déposant
Bureau Gevers S.A.
Holidaystraat 5
B-1831 Diegem
Belgique.
- 08 Reproduction du dessin ou modèle
VOIR REPRODUCTION(S)
- 11 Indication du produit suivi de la (des)
classe(s) et de la (des) sous-classe(s)
Manche de rasoir (cl 28-03).
- 13 Droit de priorité visé à l'article 4 de la Con-
vention de Paris pour la protection de la Pro-
priété Industrielle
Etats-Unis d'Amérique, le 24 04 1998,
no. 29/087024, SHURTLEFF Jill
Marie.
- 18 Date de réception de la requête du renouvel-
lement
12.06.2008

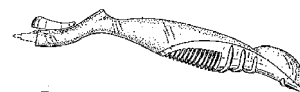
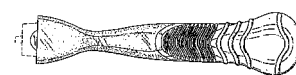
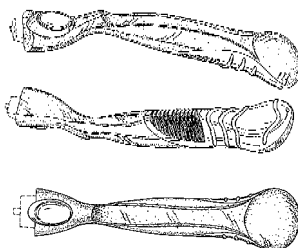

- 01 Numéro d'enregistrement
30079-00
Numéro, date et heure du dépôt
74670-00 10.07.1998 , 24.00
- 02 Date d'échéance
10.07.2013
- 03 Nom du déposant
THORSMAN & CO AB
- 04 Adresse (rue et numéro) du déposant
Box 1010
- 05 Code postal, localité et pays du déposant
S-611 29 Nyköping,
Suède
- 06 Nom et adresse du mandataire ou indication
de l'adresse postale du déposant
Bureau Gevers S.A.
Holidaystraat 5
B-1831 Diegem
Belgique.
- 08 Reproduction du dessin ou modèle
VOIR REPRODUCTION(S)
- 11 Indication du produit suivi de la (des)
classe(s) et de la (des) sous-classe(s)
Prise de courant murale (cl 13-03).
- 13 Droit de priorité visé à l'article 4 de la Con-
vention de Paris pour la protection de la Pro-
priété Industrielle
Suède, le 28 01 1998, no. SE 98-0150,
THORSMAN & CO AB.
- 14 Indication du nom du véritable créateur du
dessin ou modèle
STRANDAS Erland
- 18 Date de réception de la requête du renouvel-
lement
09.07.2008

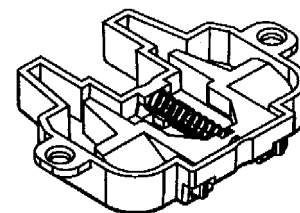
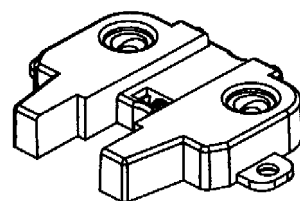

- 01 Numéro d'enregistrement
30087-00

Numéro, date et heure du dépôt
74696-00 16.07.1998 , 14.00

- 02 Date d'échéance
16.07.2013
- 03 Nom du déposant
Bruno PORNEL
- 04 Adresse (rue et numéro) du déposant
Avenue Moscicki 12
- 05 Code postal, localité et pays du déposant
1180 Bruxelles,
Belgique
- 06 Nom et adresse du mandataire ou indication
de l'adresse postale du déposant
Office Kirkpatrick S.A.
32, Avenue Wolfers
B-1310 La Hulpe
Belgique.
- 08 Reproduction du dessin ou modèle
VOIR REPRODUCTION(S)
- 11 Indication du produit suivi de la (des)
classe(s) et de la (des) sous-classe(s)
Dispositif d'enregistrement (cl 14-01).
- 14 Indication du nom du véritable créateur du
dessin ou modèle
PORNEL Bruno
- 18 Date de réception de la requête du renouvel-
lement
09.07.2008

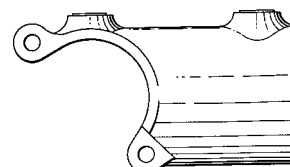
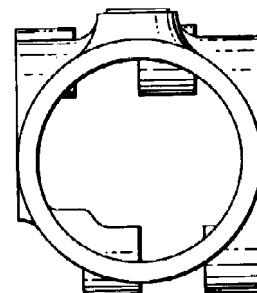
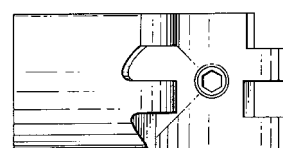
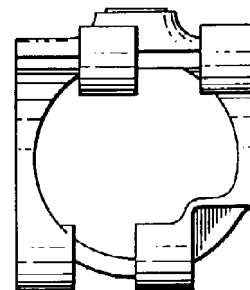
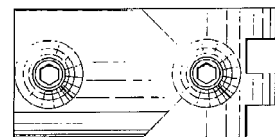

- 01 Numéro d'enregistrement
30149-00

Numéro, date et heure du dépôt
74709-00 17.07.1998 , 24.00

- 02 Date d'échéance
17.07.2013
- 03 Nom du déposant
Kee Klamp Limited
- 04 Adresse (rue et numéro) du déposant
10 Worton Drive
- 05 Code postal, localité et pays du déposant
Worton Grange, Reading RG2 0TQ,
Grande-Bretagne
- 06 Nom et adresse du mandataire ou indication
de l'adresse postale du déposant
Office Kirkpatrick S.A.
32, Avenue Wolfers
B-1310 La Hulpe
Belgique.
- 08 Reproduction du dessin ou modèle
VOIR REPRODUCTION(S)
- 11 Indication du produit suivi de la (des)
classe(s) et de la (des) sous-classe(s)
Raccord de tuyauterie (cl 23-01).
- 14 Indication du nom du véritable créateur du
dessin ou modèle
HIGGS Philip Maurice; CHALKLEY
Colin James
- 18 Date de réception de la requête du renouvel-
lement
04.07.2008

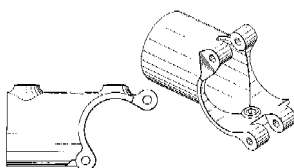

- 01 Inschrijvingsnummer
30177-00

Nummer en dagtekening (dag en uur) van het
depot

74768-00 04.08.1998 , 10.00

- 02 Vervaldatum
04.08.2013
- 03 Naam van de deposant
Fox Design International Limited
- 04 Adres (straat en nummer) van de deposant
Oakland House, Rettendon Common
- 05 Postcode, plaats en land van de deposant
Chelmsford, Essex CM3 8HQ,
England,
Groot-Brittannië
- 06 Naam en adres van de gemachtigde of ver-
melding van het correspondentie-adres van
de deposant
Algemeen Octrooi- en Merkenbureau
John F. Kennedylaan 2

5612 AB Eindhoven
Nederland.

- 08 *Afbeelding van de tekening of het model*
ZIE AFBEELDING(EN)
- 11 *Vermelding van het voortbrengsel gevolgd door de aanduiding van de klasse(n) en onderklasse(n)*
Beetindicator (kl 22-05).
- 12 *Beschrijving van de kenmerkende eigenschappen van het nieuwe uiterlijk van het voortbrengsel; in voorkomend geval, vermelding van de onderdelen van de tekening of het model waarop de kleuren betrekking hebben*
Fig. 1: zijaanzicht; fig. 2: aanzicht van de andere zijde; fig. 3: perspectiefisch zij- en vooraanzicht; fig. 4: onderaanzicht; fig. 5: bovenaanzicht; fig. 6: perspectiefisch boven- en zij-aanzicht; fig. 7: perspectiefisch bovenaanzicht met losgekoppeld onderdeel.
- 13 *Recht van voorrang als bedoeld in artikel 4 van het verdrag van Parijs tot bescherming van de Industriële Eigendom*
Groot-Brittannië, dd. 12 03 1998, no. 2.073.158, Fox Design International Limited.
- 18 *Dagtekening van de aanvraag van de vernieuwing*
28.07.2008

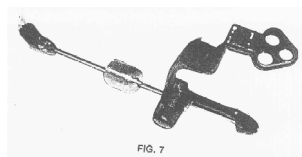
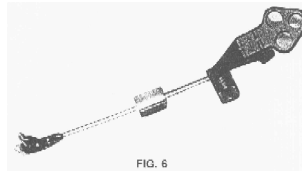
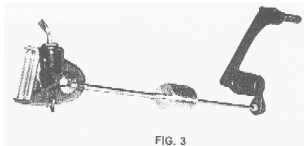
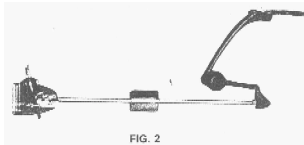
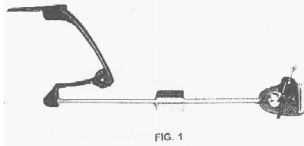

- 01 *Inschrijvingsnummer*
30184-01
Nummer en dagtekening (dag en uur) van het depot
74790-01 12.08.1998 , 10.50
- 02 *Vervaldatum*
12.08.2013
- 03 *Naam van de deposant*
CHOCOLATERIE KIOSK, besloten vennootschap met beperkte aansprakelijkheid
- 04 *Adres (straat en nummer) van de deposant*
Kioskplaats 85
- 05 *Postcode, plaats en land van de deposant*
2660 Antwerpen-Hoboken, België
- 06 *Naam en adres van de gemachtigde of vermelding van het correspondentie-adres van de deposant*
Bureau Gevers N.V.
Holidaystraat 5
B-1831 Diegem
België.
- 08 *Afbeelding van de tekening of het model*
ZIE AFBEELDING(EN)
- 11 *Vermelding van het voortbrengsel gevolgd door de aanduiding van de klasse(n) en onderklasse(n)*
Chocolade figuur (kl 1-01).
- 18 *Dagtekening van de aanvraag van de vernieuwing*
31.07.2008



- 01 *Inschrijvingsnummer*
30186-00
Nummer en dagtekening (dag en uur) van het depot
74795-00 14.08.1998 , 10.00
- 02 *Vervaldatum*
14.08.2013
- 03 *Naam van de deposant*
Perstorp Plastic Systems AB
- 04 *Adres (straat en nummer) van de deposant*
- 05 *Postcode, plaats en land van de deposant*
S-284 80 Perstorp, Zweden
- 06 *Naam en adres van de gemachtigde of vermelding van het correspondentie-adres van de deposant*
Elzas Noordzij B.V.
De Lairessestraat 159
1075 HK Amsterdam
Nederland.
- 08 *Afbeelding van de tekening of het model*
ZIE AFBEELDING(EN)
- 11 *Vermelding van het voortbrengsel gevolgd door de aanduiding van de klasse(n) en onderklasse(n)*
Transport container (kl 9-03).
- 13 *Recht van voorrang als bedoeld in artikel 4 van het verdrag van Parijs tot bescherming van de Industriële Eigendom*
Duitsland, dd. 23 02 1998, nr. M980198.3, Perstorp Plastic Systems AB.
- 14 *Vermelding van de naam van de werkelijke ontwerper van de tekening*
KOSKINEN Kaj
- 18 *Dagtekening van de aanvraag van de vernieuwing*
17.07.2008

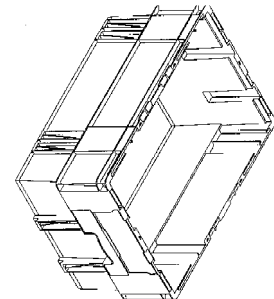

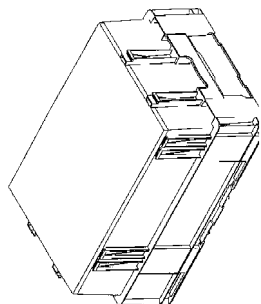

- 01 *Inschrijvingsnummer*
30188-00
Nummer en dagtekening (dag en uur) van het depot
74798-00 12.08.1998, 24.00
- 02 *Vervaldatum*
12.08.2013
- 03 *Naam van de deposant*
Compagnie Générale des
Etablissements
MICHELIN-MICHELIN & CIE,
société en commandite
par actions
- 04 *Adres (straat en nummer) van de deposant*
12 Cours Sablon
- 05 *Postcode, plaats en land van de deposant*
63040 Clermont-Ferrand Cedex,
Frankrijk
- 06 *Naam en adres van de gemachtigde of vermelding van het correspondentie-adres van de deposant*
Dennemeyer & Associates SA
55 rue des Bruyères
L-1274 Howald
Luxemburg.
- 08 *Afbeelding van de tekening of het model*
ZIE AFBEELDING(EN)
- 11 *Vermelding van het voortbrengsel gevolgd door de aanduiding van de klasse(n) en onderklasse(n)*
Band (kl 12-15).
- 13 *Recht van voorrang als bedoeld in artikel 4 van het verdrag van Parijs tot bescherming van de Industriële Eigendom*
Frankrijk, dd. 09 03 1998, nr. 98/1555,
Compagnie Générale des Etablissements MICHELIN-MICHELIN & CIE, Société en commandite par actions.
- 14 *Vermelding van de naam van de werkelijke ontwerper van de tekening*
DIDIER Martin
- 18 *Dagtekening van de aanvraag van de vernieuwing*
31.07.2008



- 01 *Inschrijvingsnummer*
30189-00
Nummer en dagtekening (dag en uur) van het depot
74800-00 13.08.1998, 24.00
- 02 *Vervaldatum*
13.08.2013
- 03 *Naam van de deposant*
MVP (H.K.) Industries Limited
- 04 *Adres (straat en nummer) van de deposant*
15/F, Sup Tower
- 05 *Postcode, plaats en land van de deposant*
75-83 King's Road, North Point,
Hong Kong
- 06 *Naam en adres van de gemachtigde of vermelding van het correspondentie-adres van de deposant*
Nederlandsch Octrooibureau
J.W. Frisolaan 13
2517 JS 's-Gravenhage
Nederland.
- 08 *Afbeelding van de tekening of het model*
ZIE AFBEELDING(EN)
- 11 *Vermelding van het voortbrengsel gevolgd door de aanduiding van de klasse(n) en onderklasse(n)*
Krik (kl 12-05).
- 14 *Vermelding van de naam van de werkelijke ontwerper van de tekening*
HUNG Michael
- 18 *Dagtekening van de aanvraag van de vernieuwing*
07.07.2008

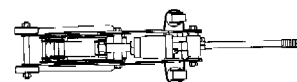
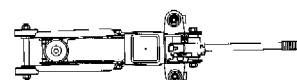
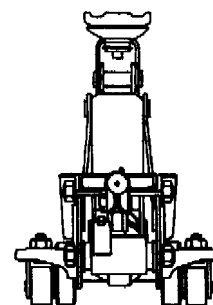
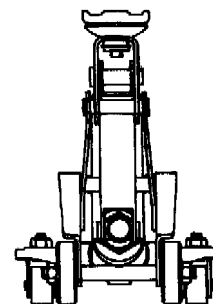
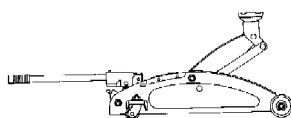
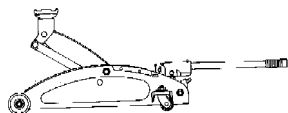
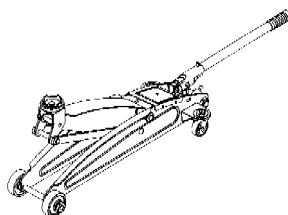

- 01 *Inschrijvingsnummer*
30194-00
Nummer en dagtekening (dag en uur) van het depot
74806-00 14.08.1998, 24.00
- 02 *Vervaldatum*
14.08.2013
- 03 *Naam van de deposant*
Perstorp Plastic Systems AB
- 04 *Adres (straat en nummer) van de deposant*
- 05 *Postcode, plaats en land van de deposant*
S-284 80 Perstorp,
Zweden
- 06 *Naam en adres van de gemachtigde of vermelding van het correspondentie-adres van de deposant*
Elzas Noordzij B.V.
De Lairessestraat 159
1075 HK Amsterdam
Nederland.
- 08 *Afbeelding van de tekening of het model*
ZIE AFBEELDING(EN)
- 11 *Vermelding van het voortbrengsel gevolgd door de aanduiding van de klasse(n) en onderklasse(n)*
Transport container (kl 9-03).
- 13 *Recht van voorrang als bedoeld in artikel 4 van het verdrag van Parijs tot bescherming van de Industriële Eigendom*
Zweden, dd. 26 02 1998, nr. 980480,
Perstorp Plastic Systems AB.
- 14 *Vermelding van de naam van de werkelijke ontwerper van de tekening*
KOSKINEN Kaj; GEDDA Anders

- 18 *Dagtekening van de aanvraag van de vernieuwing*
17.07.2008

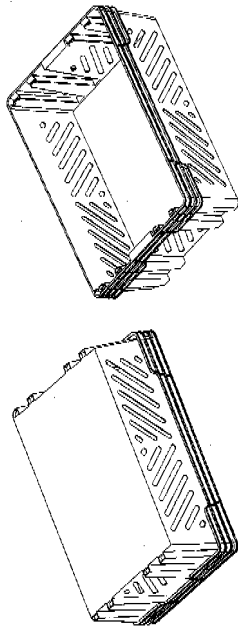

- 01 *Inschrijvingsnummer*
30218-00

Nummer en dagtekening (dag en uur) van het depot

74873-00 02.09.1998 , 11.45

- 02 *Vervaldatum*
02.09.2013

- 03 *Naam van de deposant*
Elephant Chain Block Company Limited

- 04 *Adres (straat en nummer) van de deposant*
180, 2-chome, Iwamuro, Osaka-Sayama-shi

- 05 *Postcode, plaats en land van de deposant*
Osaka, Japan

- 06 *Naam en adres van de gemachtigde of vermelding van het correspondentie-adres van de deposant*
Octrooibureau Arnold & Siedsma
Sweelinckplein 1
2517 GK 's-Gravenhage
Nederland.

- 08 *Afbeelding van de tekening of het model*
ZIE AFBEELDING(EN)

- 11 *Vermelding van het voortbrengsel gevolgd door de aanduiding van de klasse(n) en onderklasse(n)*
Beschermkap voor kettingkabel (kl 12-05).

- 13 *Recht van voorrang als bedoeld in artikel 4 van het verdrag van Parijs tot bescherming van de Industriële Eigendom*
Japan, dd. 08 06 1998, nr. 10-16422, Elephant Chain Block Co. Ltd.

- 14 *Vermelding van de naam van de werkelijke ontwerper van de tekening*
MATUSIMA Tadasu; OKAMOTO Yosiaki; UESUGI Takasi

- 18 *Dagtekening van de aanvraag van de vernieuwing*
09.07.2008

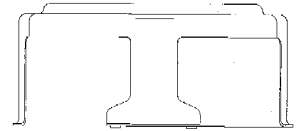
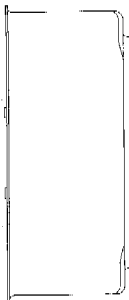
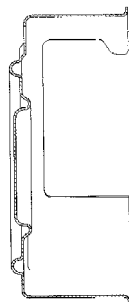
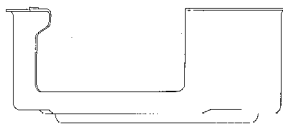
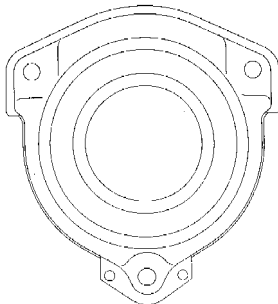
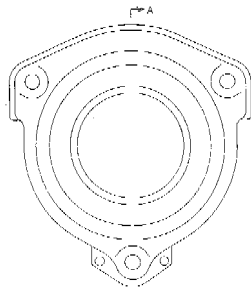
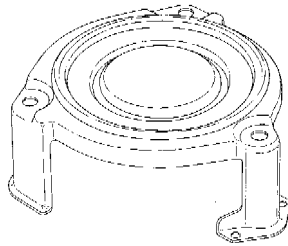

- 01 *Inschrijvingsnummer*
30238-01

Nummer en dagtekening (dag en uur) van het depot

74788-01 10.08.1998 , 24.00

- 02 *Vervaldatum*
10.08.2013

- 03 *Naam van de deposant*
TNT Holdings B.V.

- 04 *Adres (straat en nummer) van de deposant*
Neptunusstraat 41-63

- 05 *Postcode, plaats en land van de deposant*
2132 JA Hoofddorp, Nederland

- 06 *Naam en adres van de gemachtigde of vermelding van het correspondentie-adres van de deposant*

Novagraaf Nederland B.V.
Hogehilweg 3
1101 CA Amsterdam-Zuidoost
Nederland.

- 08 *Afbeelding van de tekening of het model*
ZIE AFBEELDING(EN)

- 09 *Vermelding van de kleur(en)*
oranje-rood, zwart, wit

- 11 *Vermelding van het voortbrengsel gevolgd door de aanduiding van de klasse(n) en onderklasse(n)*
Kledingstuk (kl 2-02).

- 15 *Vermelding van de uiterlijke opschortingsdatum van de publicatie*
10.08.1999

- 18 *Dagtekening van de aanvraag van de vernieuwing*
21.07.2008



- 01 *Inschrijvingsnummer*
30238-02

Nummer en dagtekening (dag en uur) van het depot

74788-02 10.08.1998 , 24.00

- 02 *Vervaldatum*
10.08.2013

- 03 *Naam van de deposant*
TNT Holdings B.V.
- 04 *Adres (straat en nummer) van de deposant*
Neptunusstraat 41-63
- 05 *Postcode, plaats en land van de deposant*
2132 JA Hoofddorp,
Nederland
- 06 *Naam en adres van de gemachtigde of vermelding van het correspondentie-adres van de deposant*
Novagraaf Nederland B.V.
Hogehilweg 3
1101 CA Amsterdam-Zuidoost
Nederland.
- 08 *Afbeelding van de tekening of het model*
ZIE AFBEELDING(EN)
- 09 *Vermelding van de kleur(en)*
oranje-rood, bruin, zwart, wit
- 11 *Vermelding van het voortbrengsel gevolgd door de aanduiding van de klasse(n) en onderklasse(n)*
Stof (kl 5-05).
- 15 *Vermelding van de uiterlijke opschortingsdatum van de publicatie*
10.08.1999
- 18 *Dagtekening van de aanvraag van de vernieuwing*
21.07.2008



- 01 *Inschrijvingsnummer*
30272-01
Nummer en dagtekening (dag en uur) van het depot
74865-01 28.08.1998 , 24.00
- 02 *Vervaldatum*
28.08.2013
- 03 *Naam van de deposant*
Le Cobourg, naamloze vennootschap
- 04 *Adres (straat en nummer) van de deposant*
Kraanstraat 93
- 05 *Postcode, plaats en land van de deposant*
1761 Roosdaal (Borchtlombeek),
België
- 06 *Naam en adres van de gemachtigde of vermelding van het correspondentie-adres van de deposant*
Bureau Gevers N.V.
Holidaystraat 5
B-1831 Diegem
België.
- 08 *Afbeelding van de tekening of het model*
ZIE AFBEELDING(EN)
- 11 *Vermelding van het voortbrengsel gevolgd door de aanduiding van de klasse(n) en onderklasse(n)*
Recipiënt (kl 7-07; 09-03, 07).
- 12 *Beschrijving van de kenmerkende eigenschappen van het nieuwe uiterlijk van het voortbrengsel; in voorkomend geval, vermelding van de onderdelen van de tekening of het model waarop de kleuren betrekking hebben*

ding van de onderdelen van de tekening of het model waarop de kleuren betrekking hebben

Het model bestaat uit een recipiënt met schuinaflopende rand en een deksel, eveneens schuinaflopend; de hoogste zijde van het recipiënt heeft een bredere boord met een gleuf.

- 18 *Dagtekening van de aanvraag van de vernieuwing*
31.07.2008

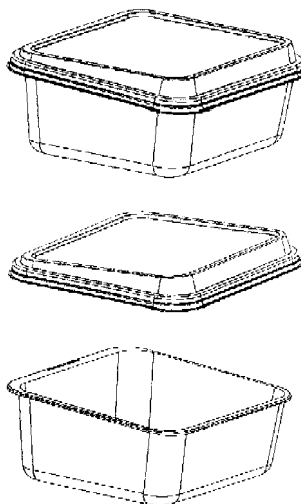

- 01 *Inschrijvingsnummer*
30272-02
Nummer en dagtekening (dag en uur) van het depot
74865-02 28.08.1998 , 24.00
- 02 *Vervaldatum*
28.08.2013
- 03 *Naam van de deposant*
Le Cobourg, naamloze vennootschap
- 04 *Adres (straat en nummer) van de deposant*
Kraanstraat 93
- 05 *Postcode, plaats en land van de deposant*
1761 Roosdaal (Borchtlombeek),
België
- 06 *Naam en adres van de gemachtigde of vermelding van het correspondentie-adres van de deposant*
Bureau Gevers N.V.
Holidaystraat 5
B-1831 Diegem
België.
- 08 *Afbeelding van de tekening of het model*
ZIE AFBEELDING(EN)
- 11 *Vermelding van het voortbrengsel gevolgd door de aanduiding van de klasse(n) en onderklasse(n)*
Recipiënt (kl 7-07; 09-03, 07).
- 12 *Beschrijving van de kenmerkende eigenschappen van het nieuwe uiterlijk van het voortbrengsel; in voorkomend geval, vermelding van de onderdelen van de tekening of het model waarop de kleuren betrekking hebben*
Het model bestaat uit een recipiënt met schuinaflopende rand en een deksel, eveneens schuinaflopend; de hoogste zijde van het recipiënt heeft een bredere boord met een gleuf.

- 18 *Dagtekening van de aanvraag van de vernieuwing*
31.07.2008

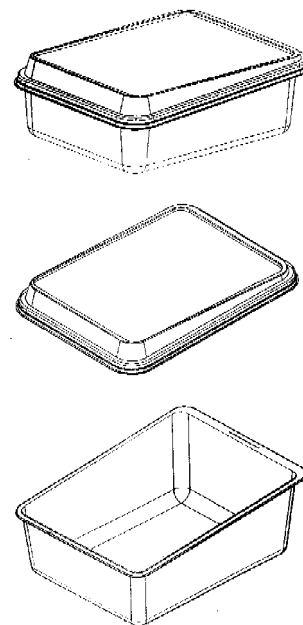

- 01 *Numéro d'enregistrement*
35173-01
Numéro, date et heure du dépôt
06543-01 29.01.2003 , 14.00
- 02 *Date d'échéance*
29.01.2013
- 03 *Nom du déposant*
Francotyp-Postalia AG & Co. KG
- 04 *Adresse (rue et numéro) du déposant*
Triftweg 21-26
- 05 *Code postal, localité et pays du déposant*
16547 Birkenwerder,
Allemagne
- 06 *Nom et adresse du mandataire ou indication de l'adresse postale du déposant*
CABINET BEDE S.A.
Boulevard General Wahis 15
1030 Bruxelles
Belgique.
- 08 *Reproduction du dessin ou modèle*
VOIR REPRODUCTION(S)
- 11 *Indication du produit suivi de la (des) classe(s) et de la (des) sous-classe(s)*
Machine à affranchir (cl 18-02).
- 13 *Droit de priorité visé à l'article 4 de la Convention de Paris pour la protection de la Propriété Industrielle*
Allemagne, le 02 08 2002, no. 4 02 06
409.7, Francotyp-Postalia AG & Co.
KG.
- 14 *Indication du nom du véritable créateur du dessin ou modèle*
HÜBLER Uwe
- 18 *Date de réception de la requête du renouvellement*
31.08.2007

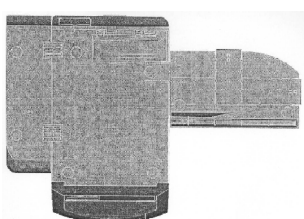
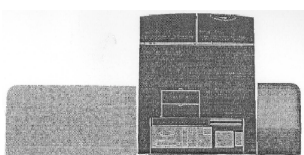
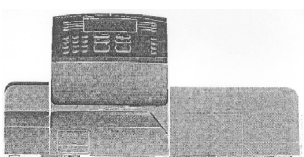
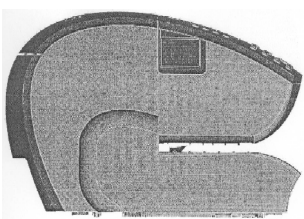
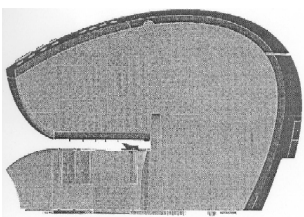
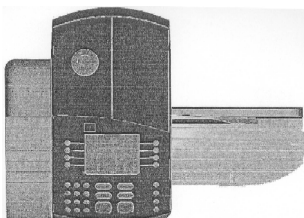
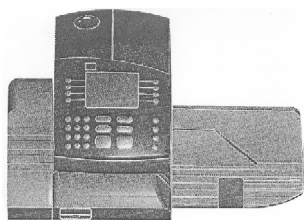

01 Numéro d'enregistrement

35173-02

Numéro, date et heure du dépôt
06543-02 29.01.2003 , 14.00

02 Date d'échéance

29.01.2013

03 Nom du déposant

Francotyp-Postalia AG & Co. KG

04 Adresse (rue et numéro) du déposant

Triftweg 21-26

05 Code postal, localité et pays du déposant

16547 Birkenwerder,
Allemagne

06 Nom et adresse du mandataire ou indication
de l'adresse postale du déposant

CABINET BEDE S.A.
Boulevard General Wahis 15
1030 Bruxelles
Belgique.

08 Reproduction du dessin ou modèle

VOIR REPRODUCTION(S)

11 Indication du produit suivi de la (des)

classe(s) et de la (des) sous-classe(s)

Machine à affranchir (cl 18-02).

13 Droit de priorité visé à l'article 4 de la Con-
vention de Paris pour la protection de la Pro-
priété Industrielle

Allemagne, le 02 08 2002, no. 4 02 06
409.7, Francotyp-Postalia AG & Co.
KG.

14 Indication du nom du véritable créateur du
dessin ou modèle

HÜBLER Uwe

18 Date de réception de la requête du renouvel-
lement

31.08.2007

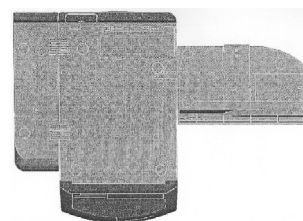
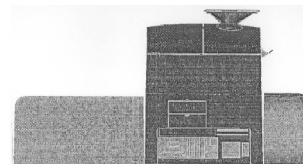
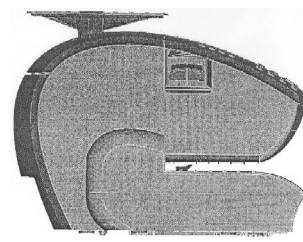
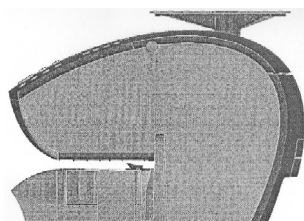
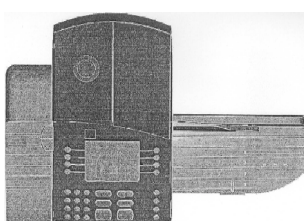
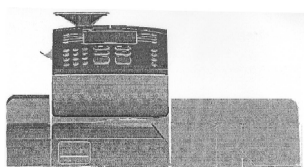

01 Numéro d'enregistrement

35173-03

Numéro, date et heure du dépôt
06543-03 29.01.2003 , 14.00

02 Date d'échéance

29.01.2013

03 Nom du déposant

Francotyp-Postalia AG & Co. KG

04 Adresse (rue et numéro) du déposant

Triftweg 21-26

05 Code postal, localité et pays du déposant

16547 Birkenwerder,
Allemagne

06 Nom et adresse du mandataire ou indication
de l'adresse postale du déposant

CABINET BEDE S.A.
Boulevard General Wahis 15
1030 Bruxelles
Belgique.

08 Reproduction du dessin ou modèle

VOIR REPRODUCTION(S)

11 Indication du produit suivi de la (des)

classe(s) et de la (des) sous-classe(s)

Machine à affranchir (cl 18-02).

13 Droit de priorité visé à l'article 4 de la Con-
vention de Paris pour la protection de la Pro-
priété Industrielle

Allemagne, le 02 08 2002, no. 4 02 06
409.7, Francotyp-Postalia AG & Co.
KG.

14 Indication du nom du véritable créateur du
dessin ou modèle

HÜBLER Uwe

18 Date de réception de la requête du renouvel-
lement

31.08.2007

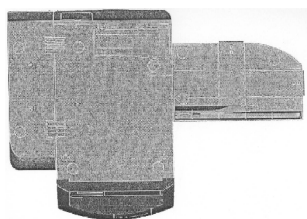
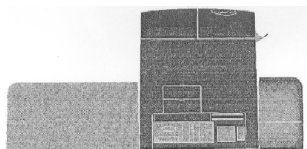
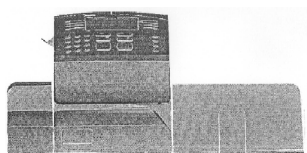
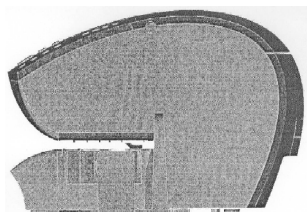
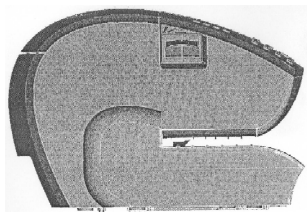
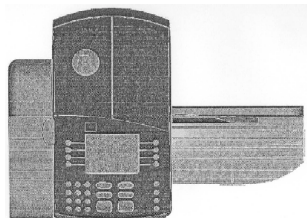

01 Numéro d'enregistrement
35173-04

Numéro, date et heure du dépôt
06543-04 29.01.2003 , 14.00

02 Date d'échéance
29.01.2013

03 Nom du déposant
Francotyp-Postalia AG & Co. KG

04 Adresse (rue et numéro) du déposant
Triftweg 21-26

05 Code postal, localité et pays du déposant
16547 Birkenwerder,
Allemagne

06 Nom et adresse du mandataire ou indication
de l'adresse postale du déposant
CABINET BEDE S.A.
Boulevard General Wahis 15
1030 Bruxelles
Belgique.

08 Reproduction du dessin ou modèle
VOIR REPRODUCTION(S)

11 Indication du produit suivi de la (des)
classe(s) et de la (des) sous-classe(s)
Machine à affranchir (cl 18-02).

13 Droit de priorité visé à l'article 4 de la
Convention de Paris pour la protection de la
Propriété Industrielle
Allemagne, le 02 08 2002, no. 4 02 06
409.7, Francotyp-Postalia AG & Co.
KG.

14 Indication du nom du véritable créateur du
dessin ou modèle
HÜBLER Uwe

18 Date de réception de la requête du renouvel-
lement
31.08.2007

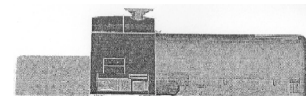
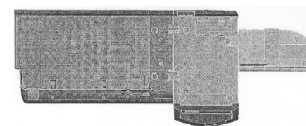
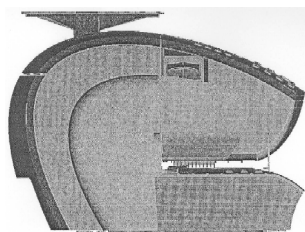
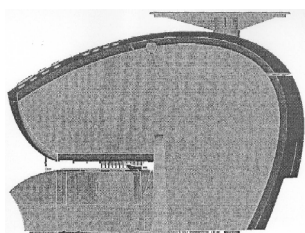
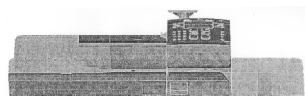
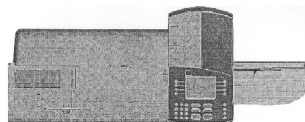
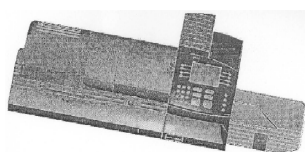

01 Numéro d'enregistrement
35173-05

Numéro, date et heure du dépôt
06543-05 29.01.2003 , 14.00

02 Date d'échéance
29.01.2013

03 Nom du déposant
Francotyp-Postalia AG & Co. KG

04 Adresse (rue et numéro) du déposant
Triftweg 21-26

05 Code postal, localité et pays du déposant
16547 Birkenwerder,
Allemagne

06 Nom et adresse du mandataire ou indication
de l'adresse postale du déposant
CABINET BEDE S.A.
Boulevard General Wahis 15
1030 Bruxelles
Belgique.

08 Reproduction du dessin ou modèle
VOIR REPRODUCTION(S)

11 Indication du produit suivi de la (des)
classe(s) et de la (des) sous-classe(s)
Machine à affranchir (cl 18-02).

13 Droit de priorité visé à l'article 4 de la
Convention de Paris pour la protection de la
Propriété Industrielle
Allemagne, le 02 08 2002, no. 4 02 06
409.7, Francotyp-Postalia AG & Co.
KG.

14 Indication du nom du véritable créateur du
dessin ou modèle
HÜBLER Uwe

18 Date de réception de la requête du renouvel-
lement
31.08.2007

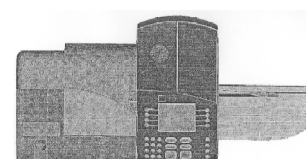
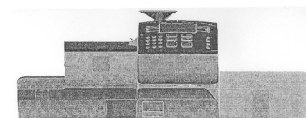
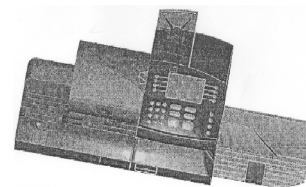

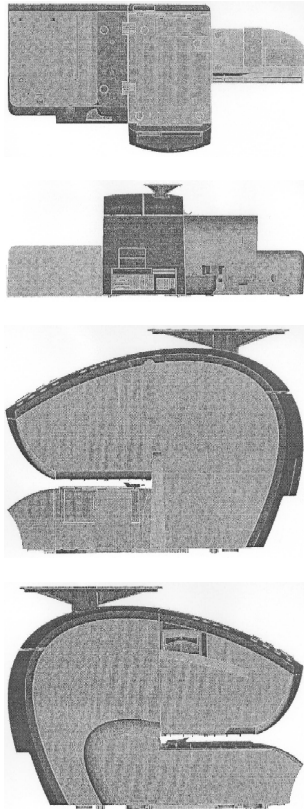

01 *Inschrijvingsnummer*
35637-00

Nummer en dagtekening (dag en uur) van het depot

80563-00 03.06.2003 , 24.00

02 *Vervaldatum*
03.06.2013

03 *Naam van de deposant*
Gerard Leuchter

04 *Adres (straat en nummer) van de deposant*
4c, rue Hicht

05 *Postcode, plaats en land van de deposant*
6238 Breidweiler,
Groot-Hertogdom Luxemburg

06 *Naam en adres van de gemachtigde of vermelding van het correspondentie-adres van de deposant*

OFFICE PARETTE (FRED MAES)
Avenue Gabrielle Petit 2
B-7940 Brugelette
België.

08 *Afbeelding van de tekening of het model*
ZIE AFBEELDING(EN)

11 *Vermelding van het voortbrengsel gevolgd door de aanduiding van de klasse(n) en onderklasse(n)*

Fles (kl 2-04; 9-01).

18 *Dagtekening van de aanvraag van de vernieuwing*
02.06.2008

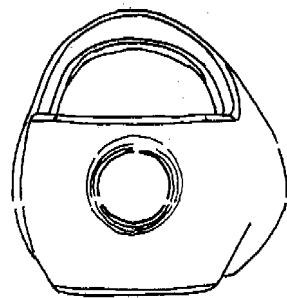
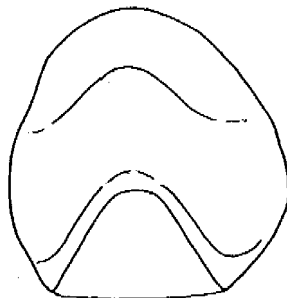
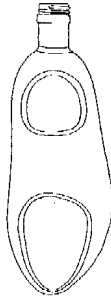
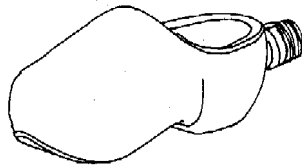

01 *Inschrijvingsnummer*
35711-00

Nummer en dagtekening (dag en uur) van het depot

80907-00 16.01.2004 , 10.00

02 *Vervaldatum*
16.01.2014

03 *Naam van de deposant*
RUCO Industries B.V.

04 *Adres (straat en nummer) van de deposant*
J.F. Kennedylaan 28

05 *Postcode, plaats en land van de deposant*
5555 XD Valkenswaard,
Nederland

08 *Afbeelding van de tekening of het model*
ZIE AFBEELDING(EN)

11 *Vermelding van het voortbrengsel gevolgd door de aanduiding van de klasse(n) en onderklasse(n)*

Duiventransportmand (kl 30-02).

12 *Beschrijving van de kenmerkende eigenschappen van het nieuwe uiterlijk van het voortbrengsel; in voorkomend geval, vermelding van de onderdelen van de tekening of het model waarop de kleuren betrekking hebben*

Duiventransportmand is een rechthoekige kooi van 965 mm (B)x900mm(D)x 260mm(H), vervaardigd uit geperforeerd aluminium en met een bodem; aan de voorzijde bevindt zicht een invoerluik en een klep.

14 *Vermelding van de naam van de werkelijke ontwerper van de tekening*
DUBBELDAM Rob

18 *Dagtekening van de aanvraag van de vernieuwing*
07.07.2008



01 *Inschrijvingsnummer*
35746-00

Nummer en dagtekening (dag en uur) van het depot

80634-00 16.07.2003 , 24.00

02 *Vervaldatum*
16.07.2013

03 *Naam van de deposant*
Rotho Kunststoff AG

04 *Adres (straat en nummer) van de deposant*
Industriestrasse Althau 11

05 *Postcode, plaats en land van de deposant*
CH-5303 Würenlingen,
Zwitserland

06 *Naam en adres van de gemachtigde of vermelding van het correspondentie-adres van de deposant*

VEREENIGDE
Johan de Wittlaan 7
2517 JR Den Haag
Nederland.

- 08 *Afbeelding van de tekening of het model*
ZIE AFBEELDING(EN)
- 11 *Vermelding van het voortbrengsel gevolgd door de aanduiding van de klasse(n) en onderklasse(n)*
Tablet dispenser voor medicijnen (kl 3-01; 9-03).
- 13 *Recht van voorrang als bedoeld in artikel 4 van het verdrag van Parijs tot bescherming van de Industriële Eigendom*
WIPO, dd. 03 02 2003, nr. 232 565 401, Rotho Kunststoff AG.
- 18 *Dagtekening van de aanvraag van de vernieuwing*
16.07.2008

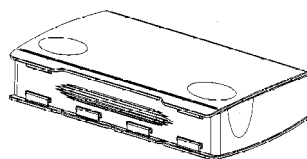
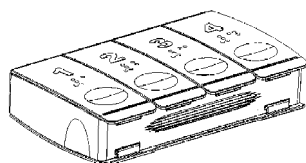
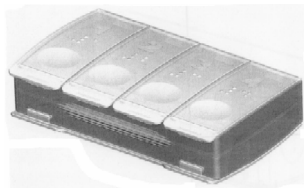

- 01 *Inschrijvingsnummer*
35754-00
Nummer en dagtekening (dag en uur) van het depot
80700-00 29.08.2003 , 24.00
- 02 *Vervaldatum*
29.08.2013
- 03 *Naam van de deponent*
NEC Corporation
- 04 *Adres (straat en nummer) van de deponent*
7-1, Shiba 5-chome
- 05 *Postcode, plaats en land van de deponent*
Minato-ku, Tokyo,
Japan
- 06 *Naam en adres van de gemachtigde of vermelding van het correspondentie-adres van de deponent*
Elzas Noordzij B.V.
De Lairessestraat 159
1075 HK Amsterdam
Nederland.
- 08 *Afbeelding van de tekening of het model*
ZIE AFBEELDING(EN)
- 11 *Vermelding van het voortbrengsel gevolgd door de aanduiding van de klasse(n) en onderklasse(n)*
Draadloze telefoon (kl 14-03).
- 12 *Beschrijving van de kenmerkende eigenschappen van het nieuwe uiterlijk van het voortbrengsel; in voorkomend geval, vermelding van de onderdelen van de tekening of het model waarop de kleuren betrekking hebben*

ding van de onderdelen van de tekening of het model waarop de kleuren betrekking hebben

Fig. 1: vooraanzicht; fig. 2: achteraanzicht; fig. 3: linker zij-aanzicht; fig. 4: rechter zij-aanzicht; fig. 5: bovenaanzicht; fig. 6: onderaanzicht; fig. 7: aanzicht in perspectief.

- 13 *Recht van voorrang als bedoeld in artikel 4 van het verdrag van Parijs tot bescherming van de Industriële Eigendom*
Japan, dd. 18 04 2003, nr. 2003-010989, NEC Corporation.
- 14 *Vermelding van de naam van de werkelijke ontwerper van de tekening*
MADOKA Yoshino; KENICHI Yamauchi; YOSHITERU Tomooka
- 18 *Dagtekening van de aanvraag van de vernieuwing*
17.07.2008

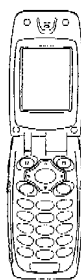

Fig. 1

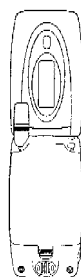

Fig. 2

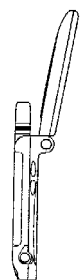

Fig. 3

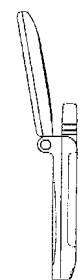

Fig. 4



Fig. 5

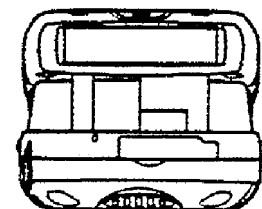

Fig. 6

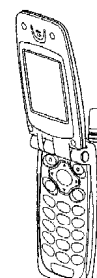

Fig. 7

- 01 *Inschrijvingsnummer*
35856-00
Nummer en dagtekening (dag en uur) van het depot
80775-00 03.10.2003 , 15.05
- 02 *Vervaldatum*
03.10.2013
- 03 *Naam van de deponent*
Referee Sportsmarketing Holland B.V.
- 04 *Adres (straat en nummer) van de deponent*
Beechavenue 101
- 05 *Postcode, plaats en land van de deponent*
1119 RB Schiphol-Rijk,
Nederland
- 06 *Naam en adres van de gemachtigde of vermelding van het correspondentie-adres van de deponent*
Mr. R.B. Lodder
Rigolettostraat 178
2555 VW Den Haag
Nederland.
- 08 *Afbeelding van de tekening of het model*
ZIE AFBEELDING(EN)
- 11 *Vermelding van het voortbrengsel gevolgd door de aanduiding van de klasse(n) en onderklasse(n)*
Luchtbeveiligingskussens voor sportmanifestaties (kl 6-09; 25-03; 29-02).

- 18 *Dagtekening van de aanvraag van de vernieuwing*
01.07.2008



- 01 *Inschrijvingsnummer*
35881-00

Nummer en dagtekening (dag en uur) van het depot
80686-00 26.08.2003 , 24.00

- 02 *Vervaldatum*
26.08.2013

- 03 *Naam van de deposant*
Koninklijke Coöperatie Cosun U.A.

- 04 *Adres (straat en nummer) van de deposant*
Cosunpark 1

- 05 *Postcode, plaats en land van de deposant*
4814 ND Breda,
Nederland

- 06 *Naam en adres van de gemachtigde of vermelding van het correspondentie-adres van de deposant*
Bureau Gevers N.V.
Holidaystraat 5
B-1831 Diegem
België.

- 08 *Afbeelding van de tekening of het model*
ZIE AFBEELDING(EN)

- 11 *Vermelding van het voortbrengsel gevolgd door de aanduiding van de klasse(n) en onderklasse(n)*

Houder voor stroop (kl 7-01; 9-01).

- 18 *Dagtekening van de aanvraag van de vernieuwing*
30.07.2008

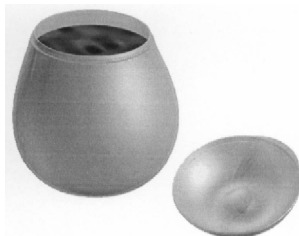
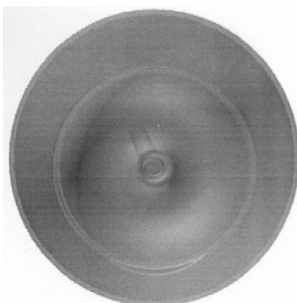

- 01 *Inschrijvingsnummer*
35943-01

Nummer en dagtekening (dag en uur) van het depot
80674-01 12.08.2003 , 10.00

- 02 *Vervaldatum*
12.08.2013

- 03 *Naam van de deposant*
NEC Corporation

- 04 *Adres (straat en nummer) van de deposant*
7-1, Shiba 5-chome

- 05 *Postcode, plaats en land van de deposant*
Minato-ku, Tokyo,
Japan

- 06 *Naam en adres van de gemachtigde of vermelding van het correspondentie-adres van de deposant*
Elzas Noordzij B.V.
De Lairessestraat 159
1075 HK Amsterdam
Nederland.

- 08 *Afbeelding van de tekening of het model*
ZIE AFBEELDING(EN)

- 11 *Vermelding van het voortbrengsel gevolgd door de aanduiding van de klasse(n) en onderklasse(n)*

Draadloze telefoon (kl 14-03).

- 12 *Beschrijving van de kenmerkende eigenschappen van het nieuwe uiterlijk van het voortbrengsel; in voorkomend geval, vermelding van de onderdelen van de tekening of het model waarop de kleuren betrekking hebben*

Fig. 1: vooraanzicht; fig. 2: achteraanzicht; fig. 3: onderaanzicht; fig. 4: bovenaanzicht; fig. 5: rechter zijaanzicht; fig 6: linker zijaanzicht; fig. 7: aanzicht in perspectief.

- 13 *Recht van voorrang als bedoeld in artikel 4 van het verdrag van Parijs tot bescherming van de Industriële Eigendom*

Japan, dd. 11 03 2003, nr. 2003-006359, NEC Corporation.

- 14 *Vermelding van de naam van de werkelijke ontwerper van de tekening*
YOSHINO Madoka; SHIBATA Toshikazu; KURAMOTO Jin

- 18 *Dagtekening van de aanvraag van de vernieuwing*
17.07.2008

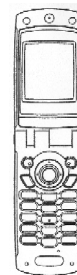

Fig. 1



Fig. 2

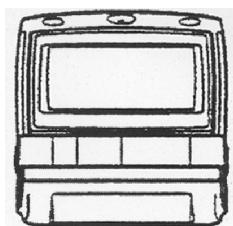

Fig. 3

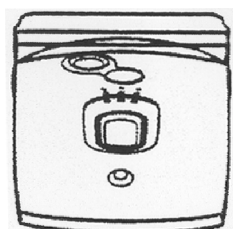

Fig. 4

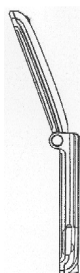

Fig. 5

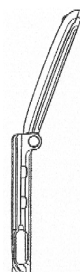

Fig. 6

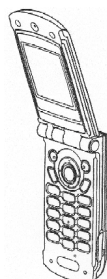

Fig. 7

01 *Inschrijvingsnummer*
35943-02

Nummer en dagtekening (dag en uur) van het depot

80674-02 12.08.2003 , 10.00

- 02 *Vervaldatum*
12.08.2013
- 03 *Naam van de deposant*
NEC Corporation
- 04 *Adres (straat en nummer) van de deposant*
7-1, Shiba 5-chome
- 05 *Postcode, plaats en land van de deposant*
Minato-ku, Tokyo,
Japan
- 06 *Naam en adres van de gemachtigde of vermelding van het correspondentie-adres van de deposant*
Elzas Noordzij B.V.
De Lairessestraat 159
1075 HK Amsterdam
Nederland.
- 08 *Afbeelding van de tekening of het model*
ZIE AFBEELDING(EN)
- 11 *Vermelding van het voortbrengsel gevolgd door de aanduiding van de klasse(n) en onderklasse(n)*
Draadloze telefoon (kl 14-03).
- 12 *Beschrijving van de kenmerkende eigenschappen van het nieuwe uiterlijk van het voortbrengsel; in voorkomend geval, vermelding van de onderdelen van de tekening of het model waarop de kleuren betrekking hebben*
Fig. 1: vooraanzicht; fig. 2: achteraanzicht; fig. 3: onderaanzicht; fig. 4: bovenaanzicht; fig. 5: rechter zijaanzicht; fig. 6: linker zijaanzicht; fig. 7: aanzicht in perspectief.
- 13 *Recht van voorrang als bedoeld in artikel 4 van het verdrag van Parijs tot bescherming van de Industriële Eigendom*
Japan, dd. 11 03 2003, nr. 2003-006360, NEC Corporation.
- 14 *Vermelding van de naam van de werkelijke ontwerper van de tekening*
YOSHINO Madoka; SHIBATA Toshikazu; KURAMOTO Jin
- 18 *Dagtekening van de aanvraag van de vernieuwing*
17.07.2008

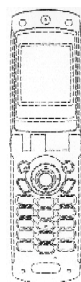

Fig. 1

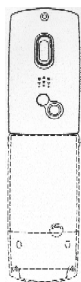

Fig. 2

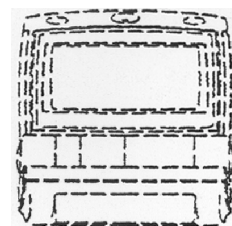

Fig. 3

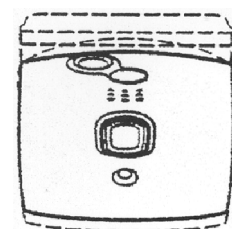

Fig. 4

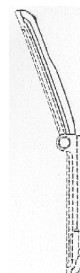

Fig. 5

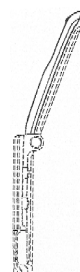

Fig. 6

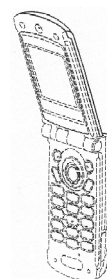

Fig. 7

01 *Inschrijvingsnummer*
35943-03

Nummer en dagtekening (dag en uur) van het depot

80674-03 12.08.2003 , 10.00

- 02 *Vervaldatum*
12.08.2013
- 03 *Naam van de deposant*
NEC Corporation
- 04 *Adres (straat en nummer) van de deposant*
7-1, Shiba 5-chome
- 05 *Postcode, plaats en land van de deposant*
Minato-ku, Tokyo,
Japan
- 06 *Naam en adres van de gemachtigde of vermelding van het correspondentie-adres van de deposant*
Elzas Noordzij B.V.
De Lairessestraat 159
1075 HK Amsterdam
Nederland.
- 08 *Afbeelding van de tekening of het model*
ZIE AFBEELDING(EN)
- 11 *Vermelding van het voortbrengsel gevolgd door de aanduiding van de klasse(n) en onderklasse(n)*
Draadloze telefoon (kl 14-03).
- 12 *Beschrijving van de kenmerkende eigenschappen van het nieuwe uiterlijk van het voortbrengsel; in voorkomend geval, vermelding van de onderdelen van de tekening of het model waarop de kleuren betrekking hebben*
Fig. 1: vooraanzicht; fig. 2: achteraanzicht; fig. 3: onderaanzicht; fig. 4: bovenaanzicht; fig. 5: rechter zijaanzicht; fig 6: linker zijaanzicht; fig. 7: aanzicht in perspectief.
- 13 *Recht van voorrang als bedoeld in artikel 4 van het verdrag van Parijs tot bescherming van de Industriële Eigendom*
Japan, dd. 11 03 2003, nr. 2003-006361, NEC Corporation.
- 14 *Vermelding van de naam van de werkelijke ontwerper van de tekening*
WATANABE Jun; SHIBATA Toshikazu; TOMOOKA Yoshiteru
- 18 *Dagtekening van de aanvraag van de vernieuwing*
17.07.2008

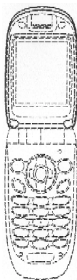

Fig. 1



Fig. 2

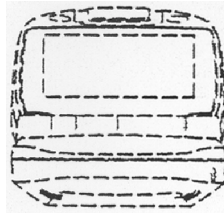

Fig. 3

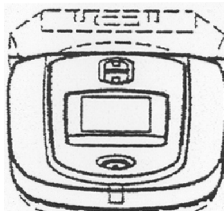

Fig. 4

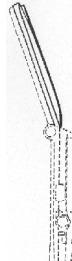

Fig. 5



Fig. 6

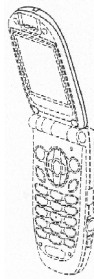

Fig. 7

- 01 *Inschrijvingsnummer*
35984-00
Nummer en dagtekening (dag en uur) van het depot
80919-00 21.01.2004 , 10.00

- 02 *Vervaldatum*
21.01.2014
- 03 *Naam van de deposant*
VAN RAVENSWAAIJ Cobie
- 04 *Adres (straat en nummer) van de deposant*
Het Woud 26
- 05 *Postcode, plaats en land van de deposant*
4031 JB Ingen,
Nederland
- 08 *Afbeelding van de tekening of het model*
ZIE AFBEELDING(EN)
- 11 *Vermelding van het voortbrengsel gevolgd door de aanduiding van de klasse(n) en onderklasse(n)*
Grafisch symbool (kl 99).
- 14 *Vermelding van de naam van de werkelijke ontwerper van de tekening*
VAN RAVENSWAAIJ Cobie
- 18 *Dagtekening van de aanvraag van de vernieuwing*
04.07.2008



- 01 *Inschrijvingsnummer*
36056-02
Nummer en dagtekening (dag en uur) van het depot
80887-02 23.12.2003 , 14.00
- 02 *Vervaldatum*
23.12.2013
- 03 *Naam van de deposant*
Esschert Design BV
- 04 *Adres (straat en nummer) van de deposant*
Euregioweg 225
- 05 *Postcode, plaats en land van de deposant*
7532 SM Enschede,
Nederland
- 08 *Afbeelding van de tekening of het model*
ZIE AFBEELDING(EN)
- 11 *Vermelding van het voortbrengsel gevolgd door de aanduiding van de klasse(n) en onderklasse(n)*
Voedertafel (kl 30-02, 03).
- 14 *Vermelding van de naam van de werkelijke ontwerper van de tekening*
MOSTERD Arend
- 18 *Dagtekening van de aanvraag van de vernieuwing*
08.07.2008

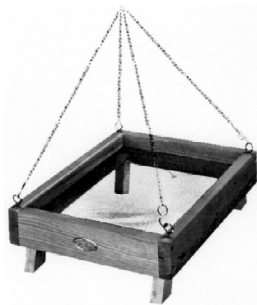

01 *Inschrijvingsnummer*
36056-03

Nummer en dagtekening (dag en uur) van het depot
80887-03 23.12.2003 , 14.00

02 *Vervaldatum*
23.12.2013

03 *Naam van de deposant*
Esschert Design BV

04 *Adres (straat en nummer) van de deposant*
Euregioweg 225

05 *Postcode, plaats en land van de deposant*
7532 SM Enschede,
Nederland

08 *Afbeelding van de tekening of het model*
ZIE AFBELDING(EN)

11 *Vermelding van het voortbrengsel gevolgd door de aanduiding van de klasse(n) en onderklasse(n)*
Nestkast (kl 30-02).

14 *Vermelding van de naam van de werkelijke ontwerper van de tekening*
MOSTERD Arend

18 *Dagtekening van de aanvraag van de vernieuwing*
08.07.2008



01 *Inschrijvingsnummer*
36056-04

Nummer en dagtekening (dag en uur) van het depot
80887-04 23.12.2003 , 14.00

02 *Vervaldatum*
23.12.2013

03 *Naam van de deposant*
Esschert Design BV

04 *Adres (straat en nummer) van de deposant*
Euregioweg 225

05 *Postcode, plaats en land van de deposant*
7532 SM Enschede,
Nederland

08 *Afbeelding van de tekening of het model*
ZIE AFBELDING(EN)

11 *Vermelding van het voortbrengsel gevolgd door de aanduiding van de klasse(n) en onderklasse(n)*
Nestkast (kl 30-02).

14 *Vermelding van de naam van de werkelijke ontwerper van de tekening*
MOSTERD Arend

18 *Dagtekening van de aanvraag van de vernieuwing*
08.07.2008



01 *Inschrijvingsnummer*
36056-05

Nummer en dagtekening (dag en uur) van het depot
80887-05 23.12.2003 , 14.00

02 *Vervaldatum*
23.12.2013

03 *Naam van de deposant*
Esschert Design BV

04 *Adres (straat en nummer) van de deposant*
Euregioweg 225

05 *Postcode, plaats en land van de deposant*
7532 SM Enschede,
Nederland

08 *Afbeelding van de tekening of het model*
ZIE AFBELDING(EN)

11 *Vermelding van het voortbrengsel gevolgd door de aanduiding van de klasse(n) en onderklasse(n)*
Nestkast (kl 30-02).

14 *Vermelding van de naam van de werkelijke ontwerper van de tekening*
MOSTERD Arend

18 *Dagtekening van de aanvraag van de vernieuwing*
08.07.2008



01 *Inschrijvingsnummer*
36056-06

Nummer en dagtekening (dag en uur) van het depot
80887-06 23.12.2003 , 14.00

02 *Vervaldatum*
23.12.2013

03 *Naam van de deposant*
Esschert Design BV

04 *Adres (straat en nummer) van de deposant*
Euregioweg 225

05 *Postcode, plaats en land van de deposant*
7532 SM Enschede,
Nederland

08 *Afbeelding van de tekening of het model*
ZIE AFBELDING(EN)

11 *Vermelding van het voortbrengsel gevolgd door de aanduiding van de klasse(n) en onderklasse(n)*
Laarzenrek (kl 6-04).

14 *Vermelding van de naam van de werkelijke ontwerper van de tekening*
MOSTERD Arend

18 *Dagtekening van de aanvraag van de vernieuwing*
08.07.2008



01 *Inschrijvingsnummer*
36056-07

Nummer en dagtekening (dag en uur) van het depot
80887-07 23.12.2003 , 14.00

02 *Vervaldatum*
23.12.2013

03 *Naam van de deposant*
Esschert Design BV

04 *Adres (straat en nummer) van de deposant*
Euregioweg 225

05 *Postcode, plaats en land van de deposant*
7532 SM Enschede,
Nederland

08 *Afbeelding van de tekening of het model*
ZIE AFBELDING(EN)

11 *Vermelding van het voortbrengsel gevolgd door de aanduiding van de klasse(n) en onderklasse(n)*
Deurmat (kl 6-11).

14 *Vermelding van de naam van de werkelijke ontwerper van de tekening*
MOSTERD Arend

18 *Dagtekening van de aanvraag van de vernieuwing*
08.07.2008

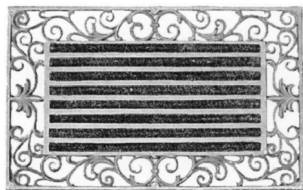
01 *Inschrijvingsnummer***36056-08***Nummer en dagtekening (dag en uur) van het depot*

80887-08 23.12.2003 , 14.00

02 *Vervaldatum*

23.12.2013

03 *Naam van de deposant*

Esschert Design BV

04 *Adres (straat en nummer) van de deposant*

Euregioweg 225

05 *Postcode, plaats en land van de deposant*7532 SM Enschede,
Nederland08 *Afbeelding van de tekening of het model*

ZIE AFBEELDING(EN)

11 *Vermelding van het voortbrengsel gevolgd door de aanduiding van de klasse(n) en onderklasse(n)*

Schoenenschrapper (kl 6-11; 8-99).

14 *Vermelding van de naam van de werkelijke ontwerper van de tekening*

MOSTERD Arend

18 *Dagtekening van de aanvraag van de vernieuwing*

08.07.2008

01 *Inschrijvingsnummer***36056-09***Nummer en dagtekening (dag en uur) van het depot*

80887-09 23.12.2003 , 14.00

02 *Vervaldatum*

23.12.2013

03 *Naam van de deposant*

Esschert Design BV

04 *Adres (straat en nummer) van de deposant*

Euregioweg 225

05 *Postcode, plaats en land van de deposant*7532 SM Enschede,
Nederland08 *Afbeelding van de tekening of het model*

ZIE AFBEELDING(EN)

11 *Vermelding van het voortbrengsel gevolgd door de aanduiding van de klasse(n) en onderklasse(n)*

Deurmat (kl 6-11).

14 *Vermelding van de naam van de werkelijke ontwerper van de tekening*

MOSTERD Arend

18 *Dagtekening van de aanvraag van de vernieuwing*

08.07.2008

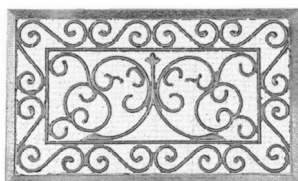
01 *Inschrijvingsnummer***36056-12***Nummer en dagtekening (dag en uur) van het depot*

80887-12 23.12.2003 , 14.00

02 *Vervaldatum*

23.12.2013

03 *Naam van de deposant*

Esschert Design BV

04 *Adres (straat en nummer) van de deposant*

Euregioweg 225

05 *Postcode, plaats en land van de deposant*7532 SM Enschede,
Nederland08 *Afbeelding van de tekening of het model*

ZIE AFBEELDING(EN)

11 *Vermelding van het voortbrengsel gevolgd door de aanduiding van de klasse(n) en onderklasse(n)*

Tuindecoratie (kl 11-02).

14 *Vermelding van de naam van de werkelijke ontwerper van de tekening*

MOSTERD Arend

18 *Dagtekening van de aanvraag van de vernieuwing*

08.07.2008

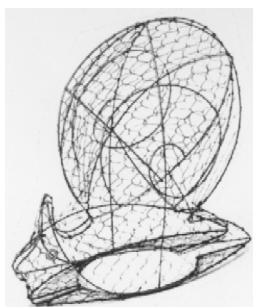
01 *Inschrijvingsnummer***36056-13***Nummer en dagtekening (dag en uur) van het depot*

80887-13 23.12.2003 , 14.00

02 *Vervaldatum*

23.12.2013

03 *Naam van de deposant*

Esschert Design BV

04 *Adres (straat en nummer) van de deposant*

Euregioweg 225

05 *Postcode, plaats en land van de deposant*7532 SM Enschede,
Nederland08 *Afbeelding van de tekening of het model*

ZIE AFBEELDING(EN)

11 *Vermelding van het voortbrengsel gevolgd door de aanduiding van de klasse(n) en onderklasse(n)*

Tuindecoratie (kl 11-02).

14 *Vermelding van de naam van de werkelijke ontwerper van de tekening*

MOSTERD Arend

18 *Dagtekening van de aanvraag van de vernieuwing*

08.07.2008

01 *Inschrijvingsnummer***36056-14***Nummer en dagtekening (dag en uur) van het depot*

80887-14 23.12.2003 , 14.00

02 *Vervaldatum*

23.12.2013

03 *Naam van de deposant*

Esschert Design BV

04 *Adres (straat en nummer) van de deposant*

Euregioweg 225

05 *Postcode, plaats en land van de deposant*7532 SM Enschede,
Nederland08 *Afbeelding van de tekening of het model*

ZIE AFBEELDING(EN)

11 *Vermelding van het voortbrengsel gevolgd door de aanduiding van de klasse(n) en onderklasse(n)*

Tuindecoratie (kl 11-02).

14 *Vermelding van de naam van de werkelijke ontwerper van de tekening*

MOSTERD Arend

18 *Dagtekening van de aanvraag van de vernieuwing*

08.07.2008

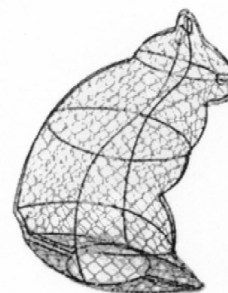

01 *Inschrijvingsnummer***36056-15***Nummer en dagtekening (dag en uur) van het depot*

80887-15 23.12.2003 , 14.00

02 *Vervaldatum*

23.12.2013

03 *Naam van de deposant*

Esschert Design BV

04 *Adres (straat en nummer) van de deposant*

Euregioweg 225

05 *Postcode, plaats en land van de deposant*7532 SM Enschede,
Nederland08 *Afbeelding van de tekening of het model*

ZIE AFBEELDING(EN)

11 *Vermelding van het voortbrengsel gevolgd door de aanduiding van de klasse(n) en onderklasse(n)*

Tuindecoratie (kl 11-02).

14 *Vermelding van de naam van de werkelijke ontwerper van de tekening*

MOSTERD Arend

18 *Dagtekening van de aanvraag van de vernieuwing*

08.07.2008

01 *Inschrijvingsnummer***36056-16***Nummer en dagtekening (dag en uur) van het depot*

80887-16 23.12.2003 , 14.00

02 *Vervaldatum*

23.12.2013

03 *Naam van de deposant*

Esschert Design BV

04 *Adres (straat en nummer) van de deposant*

Euregioweg 225

05 *Postcode, plaats en land van de deposant*7532 SM Enschede,
Nederland08 *Afbeelding van de tekening of het model*

ZIE AFBEELDING(EN)

11 *Vermelding van het voortbrengsel gevolgd door de aanduiding van de klasse(n) en onderklasse(n)*

Tuindecoratie (kl 11-02).

14 *Vermelding van de naam van de werkelijke ontwerper van de tekening*

MOSTERD Arend

18 *Dagtekening van de aanvraag van de vernieuwing*

08.07.2008

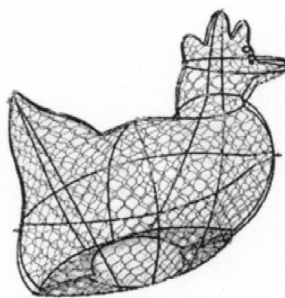
01 *Inschrijvingsnummer***36056-17***Nummer en dagtekening (dag en uur) van het depot*

80887-17 23.12.2003 , 14.00

02 *Vervaldatum*

23.12.2013

03 *Naam van de deposant*

Esschert Design BV

04 *Adres (straat en nummer) van de deposant*

Euregioweg 225

05 *Postcode, plaats en land van de deposant*7532 SM Enschede,
Nederland08 *Afbeelding van de tekening of het model*

ZIE AFBEELDING(EN)

11 *Vermelding van het voortbrengsel gevolgd door de aanduiding van de klasse(n) en onderklasse(n)*

Plantenhanger met haak (kl 11-02).

14 *Vermelding van de naam van de werkelijke ontwerper van de tekening*

MOSTERD Arend

18 *Dagtekening van de aanvraag van de vernieuwing*

08.07.2008

01 *Inschrijvingsnummer***36056-18***Nummer en dagtekening (dag en uur) van het depot*

80887-18 23.12.2003 , 14.00

02 *Vervaldatum*

23.12.2013

03 *Naam van de deposant*

Esschert Design BV

04 *Adres (straat en nummer) van de deposant*

Euregioweg 225

05 *Postcode, plaats en land van de deposant*7532 SM Enschede,
Nederland08 *Afbeelding van de tekening of het model*

ZIE AFBEELDING(EN)

11 *Vermelding van het voortbrengsel gevolgd door de aanduiding van de klasse(n) en onderklasse(n)*

Plantenbak (kl 11-02; 25-02).

14 *Vermelding van de naam van de werkelijke ontwerper van de tekening*

MOSTERD Arend

18 *Dagtekening van de aanvraag van de vernieuwing*

08.07.2008

01 *Inschrijvingsnummer***36056-19***Nummer en dagtekening (dag en uur) van het depot*

80887-19 23.12.2003 , 14.00

02 *Vervaldatum*

23.12.2013

03 *Naam van de deposant*

Esschert Design BV

04 *Adres (straat en nummer) van de deposant*

Euregioweg 225

05 *Postcode, plaats en land van de deposant*7532 SM Enschede,
Nederland08 *Afbeelding van de tekening of het model*

ZIE AFBEELDING(EN)

11 *Vermelding van het voortbrengsel gevolgd door de aanduiding van de klasse(n) en onderklasse(n)*

Anti-mierenset (kl 22-06).

14 *Vermelding van de naam van de werkelijke ontwerper van de tekening*

MOSTERD Arend

18 *Dagtekening van de aanvraag van de vernieuwing*

08.07.2008

01 *Inschrijvingsnummer***36056-21**

Nummer en dagtekening (dag en uur) van het depot

80887-21 23.12.2003 , 14.00

02 *Vervaldatum*

23.12.2013

03 *Naam van de deposant*

Esschert Design BV

04 *Adres (straat en nummer) van de deposant*

Euregioweg 225

05 *Postcode, plaats en land van de deposant*

7532 SM Enschede,
Nederland

08 *Afbeelding van de tekening of het model*

ZIE AFBEELDING(EN)

11 *Vermelding van het voortbrengsel gevolgd door de aanduiding van de klasse(n) en onderklasse(n)*

Parasolvoet (kl 3-03).

14 *Vermelding van de naam van de werkelijke ontwerper van de tekening*

MOSTERD Arend

18 *Dagtekening van de aanvraag van de vernieuwing*

08.07.2008



01 *Inschrijvingsnummer*

36056-23

Nummer en dagtekening (dag en uur) van het depot

80887-23 23.12.2003 , 14.00

02 *Vervaldatum*

23.12.2013

03 *Naam van de deposant*

Esschert Design BV

04 *Adres (straat en nummer) van de deposant*

Euregioweg 225

05 *Postcode, plaats en land van de deposant*

7532 SM Enschede,
Nederland

08 *Afbeelding van de tekening of het model*

ZIE AFBEELDING(EN)

11 *Vermelding van het voortbrengsel gevolgd door de aanduiding van de klasse(n) en onderklasse(n)*

Kapstok (kl 6-06).

14 *Vermelding van de naam van de werkelijke ontwerper van de tekening*

MOSTERD Arend

18 *Dagtekening van de aanvraag van de vernieuwing*

08.07.2008



01 *Inschrijvingsnummer*

36056-27

Nummer en dagtekening (dag en uur) van het depot

80887-27 23.12.2003 , 14.00

02 *Vervaldatum*

23.12.2013

03 *Naam van de deposant*

Esschert Design BV

04 *Adres (straat en nummer) van de deposant*

Euregioweg 225

05 *Postcode, plaats en land van de deposant*

7532 SM Enschede,
Nederland

08 *Afbeelding van de tekening of het model*

ZIE AFBEELDING(EN)

11 *Vermelding van het voortbrengsel gevolgd door de aanduiding van de klasse(n) en onderklasse(n)*

Tuinslanggeleider (kl 8-99).

14 *Vermelding van de naam van de werkelijke ontwerper van de tekening*

MOSTERD Arend

18 *Dagtekening van de aanvraag van de vernieuwing*

08.07.2008



01 *Inschrijvingsnummer*

36056-28

Nummer en dagtekening (dag en uur) van het depot

80887-28 23.12.2003 , 14.00

02 *Vervaldatum*

23.12.2013

03 *Naam van de deposant*

Esschert Design BV

04 *Adres (straat en nummer) van de deposant*

Euregioweg 225

05 *Postcode, plaats en land van de deposant*

7532 SM Enschede,
Nederland

08 *Afbeelding van de tekening of het model*
ZIE AFBEELDING(EN)

11 *Vermelding van het voortbrengsel gevolgd door de aanduiding van de klasse(n) en onderklasse(n)*

Tuinslanggeleider (kl 8-99).

14 *Vermelding van de naam van de werkelijke ontwerper van de tekening*

MOSTERD Arend

18 *Dagtekening van de aanvraag van de vernieuwing*

08.07.2008



01 *Inschrijvingsnummer*

36103-00

Nummer en dagtekening (dag en uur) van het depot

80861-00 09.12.2003 , 10.00

02 *Vervaldatum*

09.12.2013

03 *Naam van de deposant*

de Onderneming in Architectuur, vof

04 *Adres (straat en nummer) van de deposant*

Hastelweg 46-d

05 *Postcode, plaats en land van de deposant*

5616 HM Eindhoven,
Nederland

08 *Afbeelding van de tekening of het model*

ZIE AFBEELDING(EN)

11 *Vermelding van het voortbrengsel gevolgd door de aanduiding van de klasse(n) en onderklasse(n)*

Stoel (kl 6-01).

12 *Beschrijving van de kenmerkende eigenschappen van het nieuwe uiterlijk van het voortbrengsel; in voorkomend geval, vermelding van de onderdelen van de tekening of het model waarop de kleuren betrekking hebben*

De stoel is gemaakt van 100% bamboe, het frame is opgebouwd uit smalle gelamineerde balken die met een hoekverbinding door middel van een zichtbare open bamboe deugel met elkaar zijn verbonden, het rechte frame draagt de dunne gebogen zitting en rugleuning.

14 *Vermelding van de naam van de werkelijke ontwerper van de tekening*

GROENEN Marco

18 *Dagtekening van de aanvraag van de vernieuwing*

03.06.2008

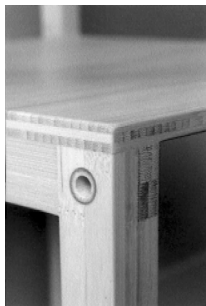

#@mmp 3598

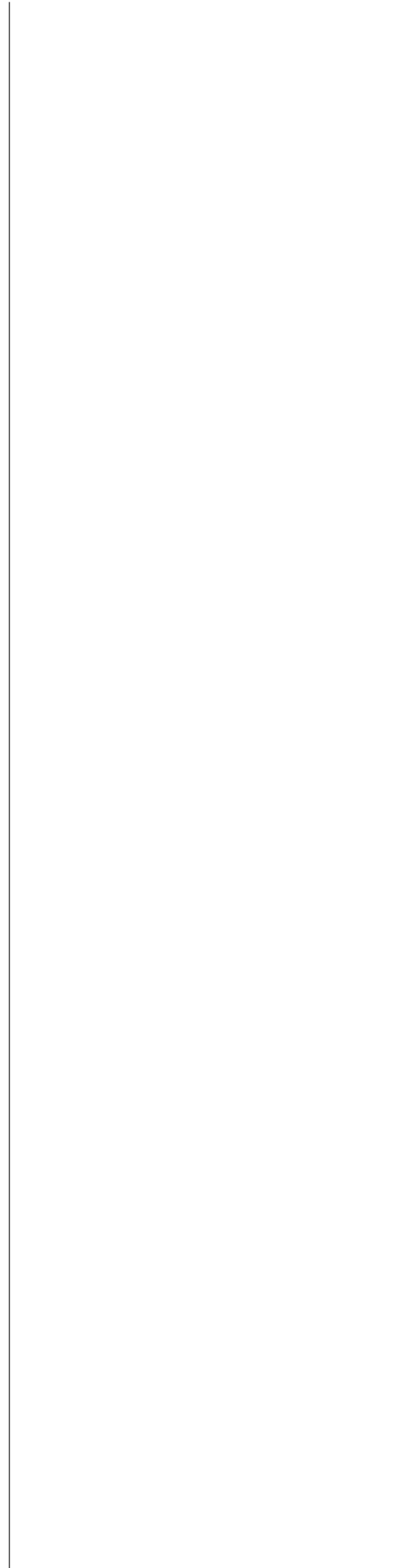



Rubriek VIII Rubrique VIII

Beneluxdepots waarbij wijzigingen van de inschrijving van de tekening of het model in het register werden aangetekend (regel 3.1 van het Uitvoeringsreglement).

Dépôts Benelux auprès desquels sont enregistrées au registre des modifications de l'enregistrement du dessin ou modèle (règle 3.1 du Règlement d'exécution).

- 01 Overdrachten
 - 02 Licenties
 - 03 Pandrechten
 - 04 Beslagleggingen
 - 05 Doorhalen van licenties, pand, beslag
 - 06 Adreswijzigingen (houder)
 - 07 Naamswijzigingen (houder)
 - 08
 - a Wijzigingen van correspondentie-adres
 - b Aanstelling of wijziging van gemachtigde
 - c Naams- en adreswijzigingen van gemachtigde
 - d Naams- of adreswijzigingen van gemachtigde
 - 09 Naams- en adreswijzigingen (houder)
 - 10 Verbeteringen van schrijffouten
 - 11 Overige verbeteringen
- N.B - De na de tekst van een wijziging voorkomende aanduiding betreft een interne codering.
- Indien na de datum van aantekening de aanduidingen (1), (2), enz. voorkomen betekent dit dat bij de registraties gelijktijdig meerdere wijzigingen zijn aangetekend. Tevens geven deze aanduidingen de volgorde der wijzigingen aan.

- 01 Cessions
 - 02 Licences
 - 03 Droits de gage
 - 04 Saisies
 - 05 Radiation de licences, gages, saisies
 - 06 Changement d'adresse (titulaire)
 - 07 Changement de nom (titulaire)
 - 08
 - a Changements d'adresse de correspondance
 - b Institution ou changement de mandataire
 - c Changements de nom et d'adresse du mandataire
 - d Changements de nom ou d'adresse du mandataire
 - 09 Changement de nom et d'adresse (titulaire)
 - 10 Corrections d'erreurs de plume
 - 11 Autre rectifications
- N.B - L'indication qui pourrait figurer après le texte d'une modification est un code interne.
- Si les indications (1), (2), etc. devaient figurer après la date de notification, cela signifie qu'il y a plusieurs modifications qui sont notifiées simultanément. Ces indications font également apparaître le rang des modifications.

1 OVERDRACHTEN CESSIONS

36666-01/36666-02

Overgegaan aan:

DE REGT Arij Dirk
De Vlaamse Kaai 20
2000 Antwerpen,
België

00012-002;

Aangetekend: 19.02.2008

22242-02

"NKK CORPORATION" cession à:

JFE Refractories Corporation
1576-2 Higashioki, Nakahiro, Ako City

Hyogo,
Japon

00013-001;

Enregistré: 27.02.2008

25994-00

Overgegaan aan:

SFS intec Holding AG
Nefenstrasse 30
CH-9435 Heerbrugg,
Zwitserland

00029-001;

Aangetekend: 22.05.2008 (2)

30666-00

Overgegaan aan:

De Sensus Methode Procesbeschrijving
(DSMP) B.V.
Schippergracht 14
3603 BC Maarssen,
Nederland

00038-001;

Aangetekend: 17.07.2008

5 DOORHALEN VAN LICENTIES, PAND, BESLAG RADIATIONS DE LICEN- CES, GAGES, SAISIES

36666-01/36666-02

Doorhaling van het beslag gelegd door:

Arij Dirk de Regt
Sint Michielskaai 33
B-2000 Antwerpen,
België

13001-002;

Aangetekend: 29.04.2008

6 ADRESWIJZIGINGEN CHANGEMENTS D'ADRESSE

35683-01/35683-13

Adres gewijzigd in:

Moergestelseweg 34 B
5062 JW Oisterwijk,

20016-013;

Aangetekend: 13.05.2008

35708-00

Adres gewijzigd in:

Moergestelseweg 34 B
5062 JW Oisterwijk,

20017-001;

Aangetekend: 13.05.2008

36681-00, 37190-01/37190-02, 37191-01/37191-02

Adres gewijzigd in:

Josink Kolkweg 27
7545 PR Enschede,

20021-005;

Aangetekend: 13.06.2008

35353-00, 35372-00, 35464-01/35464-02

Adres gewijzigd in:

Uiterdijk 6
1505 GW Zaandam,

20023-004;

Aangetekend: 03.07.2008

35647-00

Adres gewijzigd in:

Adelaarstraat 2-12, Postbus 39
8064 ZG Zwartsluis,

20024-001;

Aangetekend: 27.06.2008

30701-00

Adres gewijzigd in:
de Hoek 7
1601 MR Enkhuizen,

20025-001;

Aangetekend: 10.07.2008

37565-01/37565-02

Adres gewijzigd in:
Mathenessestraat 67/1
4834 EA Breda,

20026-002;

Aangetekend: 17.07.2008

36707-00

Adres gewijzigd in:
Kerkstraat 128
9120 Vrasene,

20027-001;

Aangetekend: 15.07.2008

7

**NAAMSWIJZIGINGEN
CHANGEMENTS DE
NOM**

25994-00

Naam gewijzigd in:
SFS intec AB

30008-001;

Aangetekend: 15.05.2008 (1)

36936-01/36936-02, 37185-01/37185-02

Changement de nom en:
GENERAL BISCUITS BELGIE,
besloten vennootschap met beperkte
aansprakelijkheid

30010-004;

Enregistré: 08.07.2008

37459-00

Changement de nom en:
GENERALE BISCUIT,
société par actions simplifiée

30011-001;

Enregistré: 01.07.2008

36261-00

Naam gewijzigd in:
Green Tools Group B.V.

30012-001;

Aangetekend: 11.07.2008

8b

**AANSTELLING OF WIJ-
ZIGING VAN
GEMACHTIGDE
INSTITUTION OU CHAN-
GEMENT DE MANDA-
TAIRE**

22242-02

Institution ou changement de mandataire:
Office Hanssens S.p.r.l.
40, square Marie-Louise, Boîte 19
B-1000 Bruxelles
Belgique.

41039-001;

Enregistré: 27.02.2008

23760-00

Institution ou changement de mandataire:
Bureau Gevers S.A.
Holidaystraat 5
B-1831 Diegem
Belgique.

41078-001;

Enregistré: 03.07.2008

23785-00

Institution ou changement de mandataire:
PRONOVEM MARKS SA
Avenue Josse Goffinlaan 158
B-1082 Bruxelles
Belgique.

41081-001;

Enregistré: 10.07.2008

33115-00

Institution ou changement de mandataire:
Dennemeyer & Associates SA
55 rue des Bruyères
L-1274 Howald
Luxembourg.

41083-001;

Enregistré: 14.07.2008

29796-01/29796-03

Institution ou changement de mandataire:

Bureau Gevers S.A.
Holidaystraat 5
B-1831 Diegem
Belgique.

41087-003;

Enregistré: 23.07.2008

23968-00*Institution ou changement de mandataire:*

OFFICE PARETTE (FRED MAES)
Avenue Gabrielle Petit 2
B-7940 Brugelette
Belgique.

41088-001;

Enregistré: 23.07.2008

30266-01/30266-02*Institution ou changement de mandataire:*

Dennemeyer & Associates SA
55 rue des Bruyères
L-1274 Howald
Luxembourg.

41093-002;

Enregistré: 31.07.2008

30199-00*Institution ou changement de mandataire:*

OFFICE PARETTE (FRED MAES)
Avenue Gabrielle Petit 2
B-7940 Brugelette
Belgique.

41094-001;

Enregistré: 01.08.2008

30171-01/30171-03*Institution ou changement de mandataire:*

Bureau Gevers S.A.
Holidaystraat 5
B-1831 Diegem
Belgique.

41095-003;

Enregistré: 31.07.2008

30156-00*Institution ou changement de mandataire:*

Bureau Gevers S.A.
Holidaystraat 5

B-1831 Diegem
Belgique.

41096-001;

Enregistré: 31.07.2008

30351-01/30351-03*Aanstelling of wijziging van gemachtigde:*

Nederlandsch Octrooibureau
J.W. Frisolaan 13
2517 JS 's-Gravenhage
Nederland.

41098-003;

Aangetekend: 06.08.2008

8d

NAAMS- OF ADRESWIJ- ZIGING VAN GEMACHTIGDE CHANGEMENTS DE NOM OU D'ADRESSE DU MANDATAIRE

**24254-00, 27014-00, 30892-00,
36684-00, 36815-00, 36835-00,
36966-00**

Naam of adres van de gemachtigde gewijzigd in:

49001-007;

Aangetekend: 21.03.2008

30169-00*Naam of adres van de gemachtigde gewijzigd in:*

49006-001;

Aangetekend: 28.07.2008

30463-01/30463-02*Changement de nom ou d'adresse du mandataire en:*

49007-002;

Enregistré: 04.08.2008

16711-01/16711-02, 18356-00, 20065-01/20065-03, 20681-00, 23615-01/23615-06, 25588-01/25588-03, 26143-01/26143-06, 31884-00, 36974-00

Naam of adres van de gemachtigde gewijzigd in:

49008-024;

Aangetekend: 07.08.2008

11
OVERIGE VERBETERIN-
GEN
AUTRES RECTIFICA-
TIONS

19686-00

Adres (postcode) verbeterd in:
4941 SK Raamsdonksveer,
Nederland

80007-001;

Aangetekend: 23.07.2008

#@mmpp 225



Index:

Gemachtigden
Mandataires

Symbolen/Symboles

.....93

A

Algemeen Octrooi- en Merkenbureau
John F. Kennedylaan 2
5612 AB Eindhoven

Nederland.

.....64, 74

B

Brandconcern BV
mevr. F.F. Goudberg
Herengracht 23-II
1015 BA Amsterdam
Nederland.

.....27

Bureau Gevers N.V.
Holidaystraat 5

B-1831 Diegem
België.

..... 67, 74, 77, 82

Bureau Gevers S.A.
Holidaystraat 5
B-1831 Diegem
Belgique.

..... 42, 65, 66, 67, 68, 72, 93, 94

C

CABINET BEDE S.A.
Boulevard General Wahis 15
1030 Bruxelles
Belgique.

..... 77, 78, 79

Center Tone Consultancy

International Trademark Protection
Vroesenlaan 41b
3039 DX Rotterdam
Nederland.

.....36

D

De Merkplaats bv
Postbus 10737
1001 ES Amsterdam
Nederland.

.....37

Denmeyer & Associates SA
55 rue des Bruyères
L-1274 Howald
Luxembourg.

.....93, 94

Denmeyer & Associates SA
55 rue des Bruyères
L-1274 Howald
Luxemburg.

.....75



E

Elzas Noordzij B.V. De Lairessestraat 159 1075 HK Amsterdam	Nederland.74, 75, 81, 82, 83, 84
--	--

K

K.O.B. N.V. Kennedypark 31c B-8500 Kortrijk	België.28
--	---------------------------

M

Merkenbureau Bouma B.V. Postbus 30177 3001 DD Rotterdam Nederland.64	Nederland.42 Mr. R.B. Lodder Rigolettostraat 178 2555 VW Den Haag Nederland.81
---	--

N

Nederlandsch Octrooibureau J.W. Frisolaan 13 2517 JS 's-Gravenhage Nederland.75, 94	NOVAGRAAF BELGIUM N.V./S.A. Vorstlaan 7 1170 Brussel België.42
NOVAGRAAF BELGIUM N.V./S.A. Boulevard du Souverain 7 1170 Bruxelles Belgique.31	Novagraaf Nederland B.V. Hogehilweg 3 1101 CA Amsterdam-Zuidoost Nederland.43, 44, 45, 48, 76, 77

O

Octrooibureau Arnold & Siedsma Sweelinckplein 1 2517 GK 's-Gravenhage Nederland.28, 33, 46, 47, 76	Dr. Kuyperstraat 6 2514 BB 's-Gravenhage Nederland.43
Octrooibureau LIOC Postbus 13363 3507 LJ Utrecht Nederland.23, 24, 25, 26	Office Ernest T. FREYLINGER S.A. 234 route d'Arlon L-8010 Strassen Luxembourg.12, 13, 14, 15, 16, 17, 18, 19, 20, 21
Octrooibureau Vriesendorp & Gaade B.V.	Office Hanssens S.p.r.l. 40, square Marie-Louise, Boîte 19

B-1000 Bruxelles
Belgique.
.....93

Office Kirkpatrick S.A.
32, Avenue Wolfers
B-1310 La Hulpe
Belgique.
.....73

OFFICE PARETTE (FRED MAES)
Avenue Gabrielle Petit 2

B-7940 Brugelette
België.
.....80

OFFICE PARETTE (FRED MAES)
Avenue Gabrielle Petit 2
B-7940 Brugelette
Belgique.
48, 49, 50, 51, 52, 53, 54, 55, 56, 57, 58, 59, 60, 61, 62, 63, 64,
67, 69, 70, 71, 94

P

Pierre ZORN
Avenue Louise 112/15
1050 Bruxelles (Ixelles)
Belgique.
.....29, 30

PRONOVEM MARKS SA
Avenue Josse Goffinlaan 158
B-1082 Bruxelles
Belgique.
.....21, 93

V

VEREENIGDE
Johan de Wittlaan 7
2517 JR Den Haag

Nederland.
.....32, 80



Index:

Deposanten Déposants

A

AstraZeneca AB68

B

Bos Elektro BV35, 36

Bruno PORNEL73

Brady Worldwide, Inc., Wisconsin corporation67

C

CHOCOLATERIE KIOSK, besloten vennootschap met beperkte
aansprakelijkheid74
Compagnie Générale des Etablissements MICHELIN-MICHELIN &

CIE, société en commandite par actions75

Converteam Ltd.67

D

Dart Industries Inc., Delaware corporation66

de Onderneming in Architectuur, vof88

E

Elephant Chain Block Company Limited76

EUSEPI Daniele31

Esschert Design BV84, 85, 86, 87, 88

F

Fedorem Besloten Vennootschap36

Francotyp-Postalia AG & Co. KG77, 78, 79

Fox Design International Limited73

G

Gerard Leuchter80

GLAXO GROUP LIMITED42

Germo Bekendam33

G.R. Jahangir-Tafrechi h.o.d.n. FREELANCE-CONNECT BV io 35



H

Handelsonderneming Schadébo Den Bosch B.V.48	Hyridia S.à.R.L.32
Heddes Vastgoed BV27	

I

INDUSTRIAS JOSPER, S.A.65, 66	Instore Kids Corners B.V.32
INNOV INDUSTRIES PTY LTD.21	

J

JANSSEN Hilda Elisabeth Francisca27	Jim Vaessen21
---	---------------------

K

Kedge Holding B.V.23, 24, 25, 26	K.S. Verlichting B.V.34
Kee Klamp Limited73	Kurt Ruyschaert h.o.d.n. Belkur Benelux28
Koninklijke Coöperatie Cosun U.A.82	

L

Le Cobourg, naamloze vennootschap77	63, 64, 69, 70, 71
LEGO A/S 48, 49, 50, 51, 52, 53, 54, 55, 56, 57, 58, 59, 60, 61, 62,	Liquore Pisa International B.V.43, 44, 45

M

MEUBELCO SPRL29, 30	MVP (H.K.) Industries Limited75
MOTTE DIT FALISSE Gilles J.A.M.31	

N

Nadirzadeh Peyman30	Nintendo Co., Ltd.46
NEC Corporation81, 82, 83, 84	

P

Perstorp Plastic Systems AB74, 75	17, 18, 19, 20, 21
PharmaTechnik Unternehmensberatung S.A. 12, 13, 14, 15, 16,	Prins Dokkum B.V.28

R

Referee Sportsmarketing Holland B.V.81	Rotho Kunststoff AG80
Reinier Bernardus Schoonheim32, 33	RUCO Industries B.V.80
Rodriguez Torrado Yamandù28	

S

Scania CV AB32	Smeedatelier Janco de Jong BV37
SCA WIFSTA-ÖSTRAND AB47	SYGO B.V.64
SINDRILA SPRL31	

T

TERUMO KABUSHIKI KAISHA43	TNT Holdings B.V.76, 77
THE GILLETTE COMPANY, Delaware corporation68, 72	Tremco Illbruck B.V.42
THORSMAN & CO AB72	Tuomo Halonen Oy42

V

VAN RAVENSWAAIJ Cobie84	Voortman Kantoormeubelen BV22
Vincent Sheppard, naamloze vennootschap67	

W

Wienerberger B.V.64	Wolbert Noël van der Linde36
Wilhelmina H. Groenland-Strooper27	



Index:

Klassen en onderklassen Classes et sous-classes

01

01-0174

02

02-0227, 76 02-0480

03

03-01 21, 48, 81 03-0388

05

05-0577

06

06-0131, 65, 66, 67, 88	06-06 15, 21, 22, 88
06-0229, 30	06-0727
06-03 15, 16, 22, 29, 30	06-0981
06-0415, 16, 17, 18, 19, 20, 21, 29, 30, 37, 85	06-1185, 86
06-0529, 30	06-1327

07

07-0121, 30, 45, 66, 82	07-0777
07-0266	07-9966

08

08-08 28, 31, 48 08-9986, 88



09

09-01	43, 68, 80, 82	09-05	42
09-03	28, 37, 44, 47, 74, 75, 77, 81	09-07	68, 77

10

10-04	64	10-06	23, 24, 25, 26
10-05	64		

11

11-01	28, 29	11-02	86, 87
-------------	--------	-------------	--------

12

12-05	75, 76	12-15	75
-------------	--------	-------------	----

13

13-02	36	13-03	35, 36, 72
-------------	----	-------------	------------

14

14-01	73	14-03	81, 82, 83, 84
14-02	32, 46, 67		

15

15-09	12, 13, 14, 15
-------------	----------------

16

16-05	27
-------------	----

18

18-02 77, 78, 79

19

19-02 31 19-08 20, 33

20

20-03 23, 24, 25, 26, 31

21

21-01 32, 46, 49, 50, 51, 52, 53, 54, 55, 56, 57, 58, 59, 60, 61, 62, 63, 64, 69, 70, 71

22

22-05 74 22-06 87

23

23-01 73

24

24-02 43 24-04 42, 68

25

25-01 31, 42, 64 25-03 27, 31, 81
25-02 31, 36, 64, 87

26

26-0334 26-0632

28

28-03 30, 68, 72

29

29-0281

30

30-02 80, 84, 85 30-0384

99

99-00 32, 35, 84



Index:

Produits

A

Accessoires.27
 Appareils de télécommunication et de télécommande sans fil, amplificateurs-radios. 81, 82, 83, 84
 Appareils d'éclairage public.34
 Appareils d'enregistrement ou de reproduction de sons ou d'images.73
 Appareils et dispositifs de signalisation. 23, 24, 25, 26
 Appareils pour le traitement de l'information. 32, 46, 67
 Appareils, ustensiles et récipients pour la cuisson.66
 Articles de bureau.31

Articles de pansement, de bandage et de soins médicaux. 42, 68
 Articles de toilette et équipements pour soins de beauté. 30, 68, 72
 Articles pour la chasse ou la pêche.74
 Autres imprimés.20, 33
 Autres instruments, appareils et dispositifs de mesure.64
 Autres pièces de mobilier et parties de meubles. 15, 21, 22, 88
 Autres récipients de ménage.77

B

Bibelots, ornements de table, de dessus de cheminée ou de mur, vases et pots à fleurs.86, 87
 Bijouterie et joaillerie.28, 29
 Boîtes, caisses, conteneurs, boîtes à conserves. 28, 37, 44, 47, 74, 75, 77, 81

Boulangerie, biscuits, pâtisserie, pâtes et autres produits à base de céréales, chocolats, confiserie, glaces.74
 Bouteilles, flacons, pots, bonbonnes, récipients munis d'un système à pression.43, 68, 80, 82

C

Chaussures, bas et chaussettes.80

Couvertures, linge de maison et de table.27

D

Dispositifs et équipements pour la prévention d'accidents ou le sauvetage, non compris dans d'autres classes.81

Dispositifs lumineux de véhicules.32
 Divers.32, 35, 66, 84, 86, 88

E

Élévateurs, appareils de levage ou de manutention.75, 76
 Enclos, cages, niches et abris analogues. 80, 84, 85



I

Installations pour la distribution de fluides.73
 Instruments médicaux, instruments et ustensiles de laboratoire.
 43

Instruments, appareils et dispositifs de contrôle, de sécurité ou
 d'essai.64

J

Jeux et jouets. 32, 46, 49, 50, 51, 52, 53, 54, 55, 56, 57, 58, 59, 60, 61, 62, 63, 64, 69, 70, 71

L

Lits.29, 30

M

Machines pour l'impression. 77, 78, 79

Machines-outils, machines à abraiser, machines de fonderie. 12,
 13, 14, 15

Maisons, garages et autres constructions. 27, 31, 81

Malles, valises, serviettes, sacs à main, porte-clés, étuis adaptés
 à leur contenu, portefeuilles et articles analogues. 21, 48, 81

Matelas et coussins.81

Matériaux de construction. 31, 42, 64

Matériel de distribution ou de commande d'énergie électrique.
 35, 36, 72

Meubles combinés.29, 30

Meubles de rangement. 15, 16, 17, 18, 19, 20, 21, 29, 30, 37, 85

Miroirs et cadres.27

Moyens de fermeture et accessoires.68, 77

Moyens de fixation, de soutien ou de montage, non compris dans
 d'autres classes. 28, 31, 48

N

Nourrisseurs et abreuvoirs.84

P

Parapluies, parasols, ombrelles et cannes.88

Parties de construction préfabriquées ou préassemblées. 31, 36,
 64, 87

Pièges, articles pour la destruction d'animaux nuisibles.87

Pneus, bandages et chaînes antidérapantes pour véhicules. 75

S

Sacs, sachets, tubes et capsules.42

Sièges.31, 65, 66, 67, 88

Signes indicateurs, dispositifs publicitaires. ..23, 24, 25, 26, 31

T

Tables et meubles semblables.15, 16, 22, 29, 30

Tapis de sol, paillassons et carpettes.85, 86

Tissus et étoffes.77

Transformateurs, redresseurs, piles et accumulateurs.36

V

Vaisselle et verrerie.21, 30, 45, 66, 82

Vêtements.27, 76



Index:

Producten

A

Accessoires.	27	Andere meetinstrumenten, -apparaten en -toestellen.	64
Ander drukwerk.	20, 33	Andere meubelstukken en meubeldelen.	15, 21, 22, 88
Ander huishoudgerei.	77	Antislipbanden, -wielbanden en -kettingen voor voertuigen.	75

B

Bakkerswaren, biscuits, banketwaren, deegwaren en andere graanproducten, chocolade, suikerwaren, ijs.	74	Bijouerieën en juwelen.	28, 29
Bedden.	29, 30	Bouwmaterialen.	31, 42, 64

C

Controle-, veiligheids- of testinstrumenten, -apparaten en - toestellen.	64
--	----

D

Dekens, huis- en tafellinnen.	27	74, 75, 77, 81	
Diversen.	32, 35, 66, 84, 86, 88	Drukmachines.	77, 78, 79
Dozen, kisten, containers, conservenblikken.	28, 37, 44, 47,		

F

Flessen, flacons, potten, mand- en buikflessen, recipiënten, uitgerust met een druksysteem.	43, 68, 80, 82
---	----------------

G

Gecombineerde meubelen.	29, 30	Gelijkvormige tafels en meubelen.	15, 16, 22, 29, 30
------------------------------	--------	--	--------------------



H

Hechtings-, steun- of montagemiddelen, voor zover niet begrepen in andere klassen.28, 31, 48 Heftoestellen, hef- of laad- en losapparaten. 75, 76	Huizen, garages en andere constructies. 27, 31, 81
---	---

I

Installaties voor het verdelen van vloeistoffen. 73
--

J

Jacht- of visserij-artikelen. 74

K

Kantoorbenodigdheden. 31 Kledingstukken. 27, 76	Kookapparaten, -gerei en -potten. 66
--	---

M

Materiaal en uitrusting ter voorkoming van ongevallen of bij redding, voor zover niet begrepen in andere klassen. 81 Materiaal voor verdeling of levering van elektrische energie. 35, 36, 72	Matrassen en kussens. 81 Medische instrumenten, laboratoriuminstrumenten en - toestellen. 43
---	--

O

Omheiningen, kooien, hokken en soortgelijke beschutting. 80, 84, 85	Opbergmeubelen. 15, 16, 17, 18, 19, 20, 21, 29, 30, 37, 85 Openbareverlichtingstoestellen. 34
--	---

P

Paraplu's, parasols, zonneschermen en wandelstokken. 88	Prefab- of montagebouwonderdelen. 31, 36, 64, 87
--	---

R

Reiskoffers, koffers, aktetassen, handtassen, sleutelhangers, aan hun inhoud aangepaste etuis, portefeuilles en soortgelijke artikelen. 21, 48, 81

S

Schoeisel, kousen en sokken.	80	Spellen en speelgoederen. 32, 46, 49, 50, 51, 52, 53, 54, 55, 56, 57, 58, 59, 60, 61, 62, 63, 64, 69, 70, 71
Seinapparaten en -toestellen.	23, 24, 25, 26	Spiegels en lijsten.
Sluitwerk en accessoires.	68, 77	Stoelen.
Snuisterijen, tafel- schoorsteen- of wandversierselen, bloemenvazen en bloempotten.	86, 87	31, 65, 66, 67, 88

T

Telecommunicatietoestellen en op afstand bediende draadloze toestellen, geluidsversterkers.	81, 82, 83, 84	Toestellen voor informatieverwerking.
Toestellen voor het opnemen of het weergeven van geluid of beeld.	73	Toiletartikelen en schoonheidsproducten.
		Transformatoren, gelijkrichters, batterijen en accumulatoren. 36

V

Vaat- en glaswerk.	21, 30, 45, 66, 82	Verlichtingsapparatuur van voertuigen.
Valstrikken, middelen ter verdelging van ongedierte.	87	Vloertapijten, vloermatten en vloerkleedjes.
Verbandmiddelen, zwachtels en middelen voor medische verzorging.	42, 68	Voederbakken en drinkbakken.

W

Weefsels en stoffen.	77	Werktuigmachines, schuurmachines, gietmachines. 12, 13, 14, 15
Wegwijzers, reclamemateriaal.	23, 24, 25, 26, 31	

Z

Zakken, zakjes, tubes en capsules. 42

