Benelux-Modellenblad Recueil des Dessins ou Modèles Benelux

Inhoudsopgave Table des matières

| | |
|--|----|
| Inhoudsopgave | |
| Table des matières | i |
| Algemeen | |
| Généralités | 3 |
| Inhoud van de rubrieken | |
| Contenu des rubriques | 5 |
| Mededeling | |
| Communication | 9 |
| Rubriek I | |
| Rubrique I | 11 |
| Rubriek II | |
| Rubrique II | 25 |
| Rubriek III | |
| Rubrique III | 27 |
| Rubriek VII | |
| Rubrique VII | 29 |
| Rubriek VIII | |
| Rubrique VIII | 55 |
| OVERDRACHTEN | |
| CESSIONS..... | 56 |
| PANDRECHTEN | |
| DROITS DE GAGE..... | 56 |
| ADRESWIJZIGINGEN | |
| CHANGEMENTS D'ADRESSE | 56 |
| NAAMSWIJZIGINGEN | |
| CHANGEMENTS DE NOM..... | 57 |
| AANSTELLING of WIJZIGING VAN GEMACHTIGDE | |
| INSTITUTION ou CHANGEMENT DE MANDATAIRE | 57 |
| NAAMS- of ADRESWIJZIGING VAN GEMACHTIGDE | |
| CHANGEMENTS DE NOM ou D'ADRESSE DU MANDATAIRE..... | 58 |
| NAAMS- EN ADRESWIJZIGINGEN | |
| CHANGEMENTS DE NOM ET D'ADRESSE..... | 59 |
| VERBETERING VAN SCHRIJFFOUTEN | |
| CORRECTIONS D'ERREURS DE PLUME..... | 59 |

| | |
|----------------------------|----|
| OVERIGE VERBETERINGEN | |
| AUTRES RECTIFICATIONS..... | 59 |
| Rubriek XIII | |
| Rubrique XIII | 61 |
| Pandrecht | |
| Gages..... | 62 |



Algemeen Généralités

Adressen: **Benelux-Bureau voor de Intellectuele Eigendom**
Bordewijklaan 15
Postbus 90404
NL-2509 LK Den Haag
Nederland
T +31 70 349 11 11
F +31 70 347 57 08
Internet: www.boip.int
E-mail: info@boip.int

**Federale Overheidsdienst Economie, K.M.O.,
Middenstand & Energie**
Intellectuele Eigendom
North Gate III
Koning Albert II-laan, 16
B-1000 Brussel
België
T +32 2 277 52 97
F +32 2 277 52 77
Internet: www.economie.fgov.be
E-mail: piie_dir@economie.fgov.be

**Ministère de l'Economie et du Commerce
Extérieur**
Office de la propriété intellectuelle
19-21, boulevard Royal
L-2449 Luxembourg
Groot-Hertogdom Luxemburg
T +352 2 478 41 87
F +352 22 26 60
Internet: www.eco.public.lu
E-mail: dpi@eco.etat.lu

Verschijningsdatum de 21ste van iedere maand of, indien het Benelux-Bureau voor de Intellectuele Eigendom op die dag is gesloten, op de eerste daarna volgende werkdag waarop het Bureau is geopend.

Openingstijden: Het Benelux-Bureau voor de Intellectuele Eigendom en de nationale diensten zijn voor het publiek geopend van maandag tot en met vrijdag van tien uur tot twaalf uur en van veertien uur tot zestien uur, behalve op feestdagen. Voor meer informatie kunt onze website (www.boip.int) raadplegen.

Inhoud

- A Alle ingeschreven gegevens betreffende Benelux-depots, bedoeld in de regel 3.13 sub a. van het Uitvoeringsreglement van het Benelux-verdrag inzake de intellectuele eigendom;
- B Alle ingeschreven gegevens betreffende internationale depots, bedoeld in regel 3.13 sub c. van het Uitvoeringsreglement van het Benelux-verdrag inzake de intellectuele eigendom;
- C Het feit van de inschrijving van de verklaring bedoeld regel 3.13 sub. d van het Uitvoeringsreglement van het Benelux-verdrag inzake de intellectuele eigendom;
- D Het feit van de inschrijving van de vordering tot opeising bedoeld regel 3.13 sub e. van het Uitvoeringsreglement van het Benelux-verdrag inzake de intellectuele eigendom.

Voor gespecificeerde inhoudsopgave wordt verwezen naar de volgende bladzijden.

Prijzen: € 8,- per losse aflevering/cd (buiten het Beneluxgebied: € 9,-).
€ 79,- per jaarabonnement.
Deze prijs wordt verhoogd met € 8,- voor abonnementen buiten het Beneluxgebied.

Adresses: **Office Benelux de la Propriété intellectuelle**
Bordewijklaan 15
Boîte Postale 90404
NL-2509 LK La Haye
Pays-Bas
T +31 70 349 11 11
F +31 70 347 57 08
Internet: www.boip.int
E-mail: info@boip.int

**Service Public Fédéral Economie, P.M.E.,
Classes Moyennes & Energie**
Propriété intellectuelle
North Gate III
Boulevard du Roi Albert II, 16
B-1000 Bruxelles
Belgique
T +32 2 277 52 97
F +32 2 277 52 77
Internet: www.economie.fgov.be
E-mail: piie_dir@economie.fgov.be

**Ministère de l'Economie et du Commerce
Extérieur**
Office de la propriété intellectuelle
19-21, boulevard Royal
L-2449 Luxembourg
Luxembourg
T +352 2 478 41 87
F +352 22 26 60
Internet: www.eco.public.lu
E-mail: dpi@eco.etat.lu

Date de parution le 21 de chaque mois ou en cas de fermeture de l'Office Benelux de la Propriété intellectuelle, le premier jour ouvrable qui suit.

**Dates et heures
d'ouverture:** l'Office Benelux de la Propriété intellectuelle et les administrations nationales sont ouverts au public, du lundi au vendredi de dix heures à midi et de quatorze à seize heures, sauf les jours fériés. Pour plus d'informations veuillez consulter notre site internet (www.boip.int).

Contenu

- A Toutes les indications enregistrées relatives aux dépôts Benelux visées à la règle 3.13 sous a. du Règlement d'exécution de la Convention Benelux en matière de propriété intellectuelle;
- B Toutes les indications enregistrées relatives aux dépôts internationaux visées à 3.13 sous c. du Règlement d'exécution de la Convention Benelux en matière de propriété intellectuelle;
- C L'enregistrement de la déclaration visée à la règle 3.13 sous d. du Règlement d'exécution de la Convention Benelux en matière de propriété intellectuelle;
- D L'enregistrement de l'action en revendication visée à la règle 3.13 sous e. du Règlement d'exécution de la Convention Benelux en matière de propriété intellectuelle.

Pour la table des matières détaillée, se référer aux pages suivantes.

Prix: € 8,- par fascicule/cd (en dehors du territoire Benelux: € 9,-).
€ 79,- par abonnement annuel.
Ce prix est augmenté de € 8,- pour les abonnements fournis en dehors du territoire Benelux.



Betaling:

Betaling van losse afleveringen en van jaarabonnementen kan plaats vinden door overschrijving of storting op een van de hierna genoemde rekeningen ten name van het Benelux-Bureau voor de Intellectuele Eigendom:

In Nederland:

- bankrekening 24 00 36 700 (ABN AMRO),
IBAN: NL62 FTSB 0240 0367 00 BIC: FTSB NL2R.

In België:

- bankrekening 001-4318305-38
(BNP Paribas Fortis),
IBAN: BE24 0014 3183 0538 BIC: GEBA BEBB.

In Luxemburg:

- bankrekening LU50 0030 0556 7430 0000
(BGL BNP Paribas),
IBAN: LU50 0030 0556 7430 0000 BIC: BGLL LULL.

Paiement:

Le paiement des fascicules et des abonnements annuels peut être réglé, soit par virement ou versement à l'un des comptes suivants au nom de l'Office Benelux de la Propriété intellectuelle:

Aux Pays-Bas:

- compte bancaire 24 00 36 700 (ABN AMRO),
IBAN: NL62 FTSB 0240 0367 00 BIC: FTSB NL2R.

En Belgique:

- compte bancaire 001-4318305-38
(BNP Paribas Fortis),
IBAN: BE24 0014 3183 0538 BIC: GEBA BEBB.

Au Luxembourg:

- compte bancaire LU50 0030 0556 7430 0000
(BGL BNP Paribas),
IBAN: LU50 0030 0556 7430 0000 BIC: BGLL LULL.



Inhoud van de rubrieken

Contenu des rubriques

Rubriek I

Beneluxdepots ingeschreven overeenkomstig artikel 3.11 van het Benelux-verdrag inzake de intellectuele eigendom.

Volgorde van publicatie (voorafgegaan door codering):

- 01 Volgnummer van de inschrijving alsmede nummer en dagtekening (dag, uur en minuut) van het depot, datum van inschrijving;
- 02 Datum waarop de geldigheidsduur van de inschrijving verstrijkt;
- 03 Naam van de deposant;
- 04 Adres (straat);
- 05 Plaats en land;
- 06 In voorkomend geval, naam en adres van de gemachtigde of, in voorkomend geval, vermelding van het correspondentie-adres van de deposant;
- 08 Afbeelding(en) van de tekening of het model;
- 09 In voorkomend geval, vermelding van de kleur(en);
- 10 in voorkomend geval, nadere omschrijving van de onder code 09 genoemde kleur(en);
- 11 Vermelding van het voortbrengsel alsmede klasse(n) en onderklasse(n) aanduiding;
- 12 In voorkomend geval, vermelding van de kenmerkende eigenschappen van de tekening of het model;
- 13 In voorkomend geval, vermelding van het recht van voorrang als bedoeld in artikel 4 van het Verdrag van Parijs tot bescherming van de Industriële Eigendom;
- 14 In voorkomend geval, vermelding van de naam van de werkelijke ontwerper van de tekening of het model.

Rubriek II

Beneluxdepots ingeschreven overeenkomstig artikel 3.11 van het Benelux-verdrag inzake de intellectuele eigendom waarvan door de deposant opschorting van de publicatie van de inschrijving is gevraagd (artikel 3.12 van het Benelux-verdrag inzake de intellectuele eigendom).

Volgorde van publicatie (voorafgegaan door codering):

- 01 Volgnummer van de inschrijving, datum van inschrijving;
- 15 Vermelding van de termijn waarvoor opschorting van de publicatie werd gevraagd.

Rubriek III

Beneluxdepots ingeschreven overeenkomstig artikel 3.11 van het Benelux-verdrag inzake de intellectuele eigendom waarvan door de deposant opschorting van de publicatie van de inschrijving werd gevraagd.

Volgorde van publicatie (voorafgegaan door codering):

- 01 Volgnummer van de inschrijving alsmede nummer en dagtekening (dag, uur en minuut) van het depot, datum van inschrijving;
- 02 Datum waarop de geldigheidsduur van de inschrijving verstrijkt;
- 03 Naam van de deposant;
- 04 Adres (straat);
- 05 Plaats en land;
- 06 In voorkomend geval, naam en adres van de gemachtigde of, in voorkomend geval, vermelding van het correspondentie-adres van de deposant;
- 08 Afbeelding(en) van de tekening of het model;
- 09 In voorkomend geval, vermelding van de kleur(en);
- 10 in voorkomend geval, nadere omschrijving van de onder code 09 genoemde kleur(en);
- 11 Vermelding van het voortbrengsel alsmede klasse(n) en onderklasse(n) aanduiding;
- 12 In voorkomend geval, vermelding van de kenmerkende eigenschappen van de tekening of het model;
- 13 In voorkomend geval, vermelding van het recht van voorrang als bedoeld in artikel 4 van het Verdrag van Parijs tot bescherming van de Industriële Eigendom;
- 14 In voorkomend geval, vermelding van de naam van de werkelijke ontwerper van de tekening of het model;
- 15 Vermelding van de termijn waarvoor opschorting van de publicatie werd gevraagd.

Rubrique I

Dépôts Benelux enregistrés conformément aux dispositions de l'article 3.11 de la Convention Benelux en matière de propriété intellectuelle.

Ordre de la publication (précédé d'un code):

- 01 Numéro d'ordre de l'enregistrement ainsi que le numéro et la date (jour, heure et minute) du dépôt, la date d'enregistrement;
- 02 Date d'échéance de la durée de protection de l'enregistrement;
- 03 Nom du déposant;
- 04 Adresse (rue);
- 05 Localité et pays;
- 06 Le cas échéant, le nom et l'adresse du mandataire ou, le cas échéant, l'indication de l'adresse postale du déposant;
- 08 Reproduction(s) du dessin ou du modèle;
- 09 Le cas échéant, l'indication de la (des) couleur(s);
- 10 Le cas échéant, la description de la (des) couleur(s) mentionnée(s) au code 09;
- 11 Indication du produit ainsi que l'indication de la (des) classe(s) et de la (des) sous-classe(s);
- 12 Le cas échéant, l'indication des éléments caractéristiques du dessin ou du modèle;
- 13 Le cas échéant, l'indication du droit de priorité tel que visé à l'article 4 de la Convention de Paris pour la protection de la Propriété Industrielle;
- 14 Le cas échéant, l'indication du nom du véritable créateur du dessin ou du modèle.

Rubrique II

Dépôts Benelux enregistrés conformément aux dispositions de l'article 3.11 de la Convention Benelux en matière de propriété intellectuelle pour lesquels le déposant a demandé l'ajournement de la publication de l'enregistrement (article 3.12 de la Convention Benelux en matière de propriété intellectuelle).

Ordre de la publication (précédé d'un code):

- 01 Numéro d'ordre de l'enregistrement, la date d'enregistrement;
- 15 Indication de la période d'ajournement de la publication.

Rubrique III

Dépôts Benelux enregistrés conformément aux dispositions de l'article 3.11 de la Convention Benelux en matière de propriété intellectuelle pour lesquels le déposant avait demandé l'ajournement de la publication.

Ordre de la publication (précédé d'un code):

- 01 Numéro d'ordre de l'enregistrement ainsi que le numéro et la date (jour, heure et minute) du dépôt, la date d'enregistrement;
- 02 Date d'échéance de la durée de protection de l'enregistrement;
- 03 Nom du déposant;
- 04 Adresse (rue);
- 05 Localité et pays;
- 06 Le cas échéant, le nom et l'adresse du mandataire ou, le cas échéant, l'indication de l'adresse postale du déposant;
- 08 Reproduction(s) du dessin ou du modèle;
- 09 Le cas échéant, l'indication de la (des) couleur(s);
- 10 Le cas échéant, la description de la (des) couleur(s) mentionnée(s) au code 09;
- 11 Indication du produit ainsi que l'indication de la (des) classe(s) et de la (des) sous-classe(s);
- 12 Le cas échéant, l'indication des éléments caractéristiques du dessin ou du modèle;
- 13 Le cas échéant, l'indication du droit de priorité tel que visé à l'article 4 de la Convention de Paris pour la protection de la Propriété Industrielle;
- 14 Le cas échéant, l'indication du nom du véritable créateur du dessin ou du modèle;
- 15 Indication de la période d'ajournement de la publication.



Rubriek IV

Beneluxdepots ingeschreven overeenkomstig artikel 3.13 van het Benelux-verdrag inzake de intellectuele eigendom werd opgeschort (in strijd met de goede zeden of de openbare orde van één der Beneluxlanden).

Rubriek V

Beneluxdepots ingeschreven overeenkomstig artikel 3.11 van het Benelux-verdrag inzake de intellectuele eigendom waarvan de publicatie overeenkomstig artikel 3.13 van het Benelux-verdrag inzake de intellectuele eigendom werd opgeschort.

Volgorde van publicatie (voorafgegaan door codering):

- 01 Volgnummer van de inschrijving alsmede nummer en dagtekening (dag, uur en minuut) van het depot, datum van inschrijving;
- 02 Datum waarop de geldigheidsduur van de inschrijving verstrijkt;
- 03 Naam van de deposant;
- 04 Adres (straat);
- 05 Plaats en land;
- 06 In voorkomend geval, naam en adres van de gemachtigde of, in voorkomend geval, vermelding van het correspondentie-adres van de deposant;
- 08 Afbeelding(en) van de tekening of het model;
- 09 In voorkomend geval, vermelding van de kleur(en);
- 10 in voorkomend geval, nadere omschrijving van de onder code 09 genoemde kleur(en);
- 11 Vermelding van het voortbrengsel alsmede klasse(n) en onderklasse(n) aanduiding;
- 12 In voorkomend geval, vermelding van de kenmerkende eigenschappen van de tekening of het model;
- 13 In voorkomend geval, vermelding van het recht van voorrang als bedoeld in artikel 4 van het Verdrag van Parijs tot bescherming van de Industriële Eigendom;
- 14 In voorkomend geval, vermelding van de naam van de werkelijke ontwerper van de tekening of het model.

Rubriek VI

Beneluxdepots ingeschreven overeenkomstig artikel 3.11 van het Benelux-verdrag inzake de intellectuele eigendom waarvan een tweede publicatie is verricht (artikel 3.11, lid 3 van het Benelux-verdrag inzake de intellectuele eigendom).

Volgorde van publicatie (voorafgegaan door codering):

- 01 Volgnummer van de inschrijving alsmede nummer en dagtekening (dag, uur en minuut) van het depot, datum van inschrijving;
- 02 Datum waarop de geldigheidsduur van de inschrijving verstrijkt;
- 03 Naam van de deposant;
- 04 Adres (straat);
- 05 Plaats en land;
- 06 In voorkomend geval, naam en adres van de gemachtigde of, in voorkomend geval, vermelding van het correspondentie-adres van de deposant;
- 08 Afbeelding(en) van de tekening of het model;
- 09 In voorkomend geval, vermelding van de kleur(en);
- 10 in voorkomend geval, nadere omschrijving van onder code 09 genoemde kleur(en);
- 11 Vermelding van het voortbrengsel alsmede klasse(n) en onderklasse aanduiding;
- 12 In voorkomend geval, vermelding van de kenmerkende eigenschappen van de tekening of het model;
- 13 In voorkomend geval, vermelding van het recht van voorrang als bedoeld in artikel 4 van het Verdrag van Parijs tot bescherming van de Industriële Eigendom;
- 14 In voorkomend geval, vermelding van de naam van de werkelijke ontwerper van de tekening of het model;
- 15 In voorkomend geval, vermelding van de termijn waarvoor opschorting van de publicatie werd gevraagd.

Rubriek VII

Vernieuwingen van de overeenkomstig artikel 3.11 van het Benelux-verdrag inzake de intellectuele eigendom ingeschreven Beneluxdepots (artikel 3.14 van het Benelux-verdrag inzake de intellectuele eigendom).

Volgorde van publicatie (voorafgegaan door codering):

- 01 Volgnummer van de inschrijving alsmede nummer en dagtekening (dag, uur en minuut) van het depot, datum van inschrijving;
- 02 Datum waarop de geldigheidsduur van de inschrijving verstrijkt;
- 03 Naam van de deposant;
- 04 Adres (straat);
- 05 Plaats en land;
- 06 In voorkomend geval, naam en adres van de gemachtigde of, in voorkomend geval, vermelding van het correspondentie-adres van de deposant;
- 08 Afbeelding(en) van de tekening of het model;

Rubrique IV

Dépôts Benelux pour lesquels la publication a été ajournée conformément à l'article 3.13 de la Convention Benelux en matière de propriété intellectuelle (contraire aux bonnes moeurs ou à l'ordre public d'un des pays du Benelux).

Rubrique V

Dépôts Benelux enregistrés conformément à l'article 3.11 de la Convention Benelux en matière de propriété intellectuelle pour lesquels la publication a été ajournée, conformément aux dispositions de l'article 3.13 de la Convention Benelux en matière de propriété intellectuelle.

Ordre de la publication (précédé d'un code):

- 01 Numéro d'ordre de l'enregistrement ainsi que le numéro et la date (jour, heure et minute) du dépôt, la date d'enregistrement;
- 02 Date d'échéance de la durée de protection de l'enregistrement;
- 03 Nom du déposant;
- 04 Adresse (rue);
- 05 Localité et pays;
- 06 Le cas échéant, le nom et l'adresse du mandataire ou, le cas échéant, l'indication de l'adresse postale du déposant;
- 08 Reproduction(s) du dessin ou du modèle;
- 09 Le cas échéant, l'indication de la (des) couleur(s);
- 10 Le cas échéant, la description de la (des) couleur(s) mentionnée(s) au code 09;
- 11 Indication du produit ainsi que l'indication de la (des) classe(s) et de la (des) sous-classe(s);
- 12 Le cas échéant, l'indication des éléments caractéristiques du dessin ou du modèle;
- 13 Le cas échéant, l'indication du droit de priorité tel que visé à l'article 4 de la Convention de Paris pour la protection de la Propriété Industrielle;
- 14 Le cas échéant, l'indication du nom du véritable créateur du dessin ou du modèle.

Rubrique VI

Dépôts Benelux enregistrés conformément à l'article 3.11 de la Convention Benelux en matière de propriété intellectuelle pour lesquels une nouvelle publication est faite (article 3.11, alinéa 3 de la Convention Benelux en matière de propriété intellectuelle).

Ordre de la publication (précédé d'un code):

- 01 Numéro d'ordre de l'enregistrement ainsi que le numéro et la date (jour, heure et minute) du dépôt, la date d'enregistrement;
- 02 Date d'échéance de la durée de protection de l'enregistrement;
- 03 Nom du déposant;
- 04 Adresse (rue);
- 05 Localité et pays;
- 06 Le cas échéant, le nom et l'adresse du mandataire ou, le cas échéant, l'indication de l'adresse postale du déposant;
- 08 Reproduction(s) du dessin ou du modèle;
- 09 Le cas échéant, l'indication de la (des) couleur(s);
- 10 Le cas échéant, la description de la (des) couleur(s) mentionnée(s) au code 09;
- 11 Indication du produit ainsi que l'indication de la (des) classe(s) et de la (des) sous-classe(s);
- 12 Le cas échéant, l'indication des éléments caractéristiques du dessin ou du modèle;
- 13 Le cas échéant, l'indication du droit de priorité tel que visé à l'article 4 de la Convention de Paris pour la protection de la Propriété Industrielle;
- 14 Le cas échéant, l'indication du nom du véritable créateur du dessin ou du modèle;
- 15 Le cas échéant, l'indication de la période d'ajournement de la publication.

Rubrique VII

Renouvellements de dépôts Benelux enregistrés conformément à l'article 3.11 de la Convention Benelux en matière de propriété intellectuelle (article 3.14 de la Convention Benelux en matière de propriété intellectuelle).

Ordre de la publication (précédé d'un code):

- 01 Numéro d'ordre de l'enregistrement ainsi que le numéro et la date (jour, heure et minute) du dépôt, la date d'enregistrement;
- 02 Date d'échéance de la durée de protection de l'enregistrement;
- 03 Nom du déposant;
- 04 Adresse (rue);
- 05 Localité et pays;
- 06 Le cas échéant, le nom et l'adresse du mandataire ou, le cas échéant, l'indication de l'adresse postale du déposant;

- 09 In voorkomend geval, vermelding van de kleur(en);
- 10 In voorkomend geval, nadere omschrijving van de onder code 09 genoemde kleur(en);
- 11 Vermelding van het voortbrengsel alsmede klasse(n) en onderklassen aanduiding;
- 12 In voorkomend geval, vermelding van de kenmerkende eigenschappen van de tekening of het model;
- 13 In voorkomend geval, vermelding van het recht van voorrang als bedoeld in artikel 4 van het Verdrag van Parijs tot bescherming van de Industriële Eigendom;
- 14 In voorkomend geval, vermelding van de naam van de werkelijke ontwerper van de tekening of het model;
- 18 Datum van verzoek tot vernieuwing.

- 08 Reproduction(s) du dessin ou du modèle;
- 09 Le cas échéant, l'indication de la (des) couleur(s);
- 10 Le cas échéant, la description de la (des) couleur(s) mentionnée(s) au code 09;
- 11 Indication du produit ainsi que l'indication de la (des) classe(s) et de la (des) sous-classe(s);
- 12 Le cas échéant, l'indication des éléments caractéristiques du dessin ou du modèle;
- 13 Le cas échéant, l'indication du droit de priorité tel que visé à l'article 4 de la Convention de Paris pour la protection de la Propriété Industrielle;
- 14 Le cas échéant, l'indication du nom du véritable créateur du dessin ou du modèle;
- 18 Date de la requête de renouvellement.

Rubriek VIII

Beneluxdepots waarbij wijzigingen van de inschrijving van de tekening of het model in het register werden aangetekend (regel 3.1 van het Uitvoeringsreglement).

- 01 Overdrachten
- 02 Licenties
- 03 Pandrechten
- 04 Beslagleggingen
- 05 Doorhalen van licenties, pand, beslag
- 06 Adreswijzigingen (houder)
- 07 Naamswijzigingen (houder)
- 08 a Wijzigingen van correspondentie-adres
- b Aanstelling of wijziging van gemachtigde
- c Naams- en adreswijzigingen van gemachtigde
- d Naams- of adreswijzigingen van gemachtigde
- 09 Naams- en adreswijzigingen (houder)
- 10 Verbeteringen van schrijffouten
- 11 Overige verbeteringen

N.B.-De na de tekst van een wijziging voorkomende aanduiding betreft een interne codering.
-Indien na de datum van aantekening de aanduidingen (1), (2), enz. voorkomen betekent dit dat bij de registraties gelijktijdig meerdere wijzigingen zijn aangetekend. Tevens geven deze aanduidingen de volgorde der wijzigingen aan.

Rubriek IX

Beneluxdepots waarvan ingevolge een rechterlijke beslissing die in kracht van gewijsde is gegaan, de doorhaling van de inschrijving heeft plaatsgevonden op verzoek van de meest gereede partij (artikel 1.14 en 4.5 van het Benelux-verdrag inzake de intellectuele eigendom en regel 3.1 van het Uitvoeringsreglement).

Rubriek X

- A Beneluxdepots waarvan de vrijwillige/ambtshalve doorhaling van de inschrijving heeft plaatsgevonden (artikel 3.21 van het Benelux-verdrag inzake de intellectuele eigendom en regel 3.1 van het Uitvoeringsreglement).
Volgorde van publicatie (voorafgegaan door codering):
 - 01 Volgnummer van de inschrijving.
- B Benelux en internationale depots waarbij een verklaring van de houder of een rechtelijke beslissing als bedoeld in artikel 3.24, lid 3 van het Benelux-verdrag inzake de intellectuele eigendom is ingeschreven.
Volgorde van publicatie (voorafgegaan door codering):
 - 01 Volgnummer van de inschrijving.

Rubriek XI

Inschrijvingen van Benelux- en internationale depots waarbij een vordering tot opeising van de ontwerper werd ingeschreven (artikel 3.7 van het Benelux-verdrag inzake de intellectuele eigendom en regel 2.10, lid 1 van het Uitvoeringsreglement).

Volgorde van publicatie (voorafgegaan door codering):

- 01 Volgnummer van de inschrijving;
- 14 Naam van de ontwerper.

Rubriek XII

Inschrijvingen van Benelux- en internationale depots waarbij de in artikel 3.7 het Benelux-verdrag inzake de intellectuele eigendom genoemde inschrijving van de vordering tot opeising werd doorgehaald (regel 2.10, lid 2 van het Uitvoeringsreglement).

Volgorde van publicatie (voorafgegaan door codering):

- 01 Volgnummer van de inschrijving;
- 14 Naam van de ontwerper.

Rubrique VIII

Dépôts Benelux auprès desquels sont enregistrées au registre des modifications de l'enregistrement du dessin ou modèle (règle 3.1 du Règlement d'exécution).

- 01 Cessions
- 02 Licences
- 03 Droits de gage
- 04 Saisies
- 05 Radiation de licences, gages, saisies
- 06 Changement d'adresse (titulaire)
- 07 Changement de nom (titulaire)
- 08 a Changements d'adresse de correspondance
- b Institution ou changement de mandataire
- c Changements de nom et d'adresse du mandataire
- d Changements de nom ou d'adresse du mandataire
- 09 Changement de nom et d'adresse (titulaire)
- 10 Corrections d'erreurs de plume
- 11 Autre rectifications

N.B.-L'indication qui pourrait figurer après le texte d'une modification est un code interne.
-Si les indications (1), (2), etc. devaient figurer après la date de notification, cela signifie qu'il y a plusieurs modifications qui sont notifiées simultanément. Ces indications font également apparaître le rang des modifications.

Rubrique IX

Dépôts Benelux dont la radiation de l'enregistrement, faisant suite à une décision judiciaire coulée en force de chose jugée, a été effectuée à la demande de la partie la plus diligente (article 1.14 et 4.5 de la Convention Benelux en matière de propriété intellectuelle et la règle 3.1 du Règlement d'exécution).

Rubrique X

- A Dépôts Benelux dont la radiation volontaire/d'office de l'enregistrement a été effectuée (article 3.21 de la Convention Benelux en matière de propriété intellectuelle et la règle 3.1 du Règlement d'exécution).
Ordre de la publication (précédé d'un code):
 - 01 Numéro d'ordre de l'enregistrement.
- B Dépôts Benelux ou internationaux pour lesquels une requête de renonciation partielle ou une décision judiciaire est enregistrée, comme visée à l'article 3.24, alinéa 3 de la Convention Benelux en matière de propriété intellectuelle).
Ordre de la publication (précédé d'un code):
 - 01 Numéro d'ordre de l'enregistrement.

Rubrique XI

Enregistrements de dépôts Benelux et internationaux auprès desquels une action en revendication du créateur a été enregistrée (article 3.7 de la Convention Benelux en matière de propriété intellectuelle et règle 2.10, alinéa 1 du Règlement d'exécution).

Ordre de la publication (précédé d'un code):

- 01 Numéro d'ordre de l'enregistrement;
- 14 Nom du créateur.

Rubrique XII

Enregistrements de dépôts Benelux et internationaux auprès desquels l'enregistrement de l'action en revendication visée à l'article 3.7 été radié (règle 2.10, alinéa 2 du Règlement d'exécution).

Ordre de la publication (précédé d'un code):

- 01 Numéro d'ordre de l'enregistrement;
- 14 Nom du créateur.

Rubriek XIII

Internationale inschrijvingen waarbij zijn aangetekend:
(regel 3.2, lid 3 van het Uitvoeringsreglement)

- a Nietigverklaring;
- b Vervallen verklaring;
- c Licentieverlening;
- d Pandrecht;
- e Beslaglegging;
- f Doorhaling der licentieverlening, pand, beslag.

Rubriek XIV

Inschrijvingen van Benelux- en internationale depots waarbij de bijzondere verklaring betreffende instandhouding van een auteursrecht is aangetekend (artikel 21, lid 3 en artikel 24 van de Eenvormige Beneluxwet inzake Tekeningen of Modellen).

Niet meer van toepassing sinds december 2003.

Rubriek XV

Beneluxdepots waarvan de geldigheidsduur van de inschrijving verstreken is (artikel 3.22, sub a. van het Benelux-verdrag inzake de intellectuele eigendom).

De publicatie heeft plaats na afloop van de termijn van uitstel bedoeld in artikel 3.14, lid 3 van het Benelux-verdrag inzake de intellectuele eigendom.

Rubrique XIII

Enregistrements internationaux auprès desquels sont enregistrées:
(règle 3.2, alinéa 3 du Règlement d'exécution).

- a Des décisions d'annulation;
- b Des décisions d'extinction;
- c Des licences;
- d Gages;
- e Saisies;
- f Des radiations de licence, gages, saisies.

Rubrique XIV

Enregistrements de dépôts Benelux et internationaux auprès desquels la déclaration spéciale concernant le maintien d'un droit d'auteur est enregistrée (article 21, par. 3 et article 24 de la Loi Uniforme Benelux en matière de Dessins ou Modèles).

Plus d'application depuis décembre 2003.

Rubrique XV

Dépôts Benelux dont l'enregistrement est venu à expiration (article 3.22, sous a. de la Convention Benelux en matière de propriété intellectuelle).

La publication a eu lieu après l'écoulement du délai de grâce prévu à l'article 3.14, alinéa 3 de la Convention Benelux en matière de propriété intellectuelle.



Mededeling Communication

Geen mededeling

Pas de communication





Rubriek I Rubrique I

Beneluxdepots ingeschreven overeenkomstig artikel 3.11 van het Benelux-verdrag inzake de intellectuele eigendom.

- 01 Volgnummer van de inschrijving alsmede nummer en dagtekening (dag, uur en minuut) van het depot, datum van inschrijving;
- 02 Datum waarop de geldigheidsduur van de inschrijving verstrijkt;
- 03 Naam van de deposant;
- 04 Adres (straat);
- 05 Plaats en land;
- 06 In voorkomend geval, naam en adres van de gemachtigde of, in voorkomend geval, vermelding van het correspondentie-adres van de deposant;
- 08 Afbeelding(en) van de tekening of het model;
- 09 In voorkomend geval, vermelding van de kleur(en);
- 10 In voorkomend geval, nadere omschrijving van de onder code 09 genoemde kleur(en);
- 11 Vermelding van het voortbrengsel alsmede klasse(n) en onderklasse(n) aanduiding;
- 12 In voorkomend geval, vermelding van de kenmerkende eigenschappen van de tekening of het model;
- 13 In voorkomend geval, vermelding van het recht van voorrang als bedoeld in artikel 4 van het Verdrag van Parijs tot bescherming van de Industriële Eigendom;
- 14 In voorkomend geval, vermelding van de naam van de werkelijke ontwerper van de tekening of het model.

Dépôts Benelux enregistrés conformément aux dispositions de l'article 3.11 de la Convention Benelux en matière de propriété intellectuelle.

- 01 Numéro d'ordre de l'enregistrement ainsi que le numéro et la date (jour, heure et minute) du dépôt, la date d'enregistrement;
- 02 Date d'échéance de la durée de protection de l'enregistrement;
- 03 Nom du déposant;
- 04 Adresse (rue);
- 05 Localité et pays;
- 06 Le cas échéant, le nom et l'adresse du mandataire ou, le cas échéant, l'indication de l'adresse postale du déposant;
- 08 Reproduction(s) du dessin ou du modèle;
- 09 Le cas échéant, l'indication de la (des) couleur(s);
- 10 Le cas échéant, la description de la (des) couleur(s) mentionnée(s) au code 09;
- 11 Indication du produit ainsi que l'indication de la (des) classe(s) et de la (des) sous-classe(s);
- 12 Le cas échéant, l'indication des éléments caractéristiques du dessin ou du modèle;
- 13 Le cas échéant, l'indication du droit de priorité tel que visé à l'article 4 de la Convention de Paris pour la protection de la Propriété Industrielle;
- 14 Le cas échéant, l'indication du nom du véritable créateur du dessin ou du modèle.



- 01 *Inschrijvingsnummer*
38723-01
Nummer en dagtekening (dag en uur) van het depot
83570-01 18.08.2010 , 08.00
Datum inschrijving
09.08.2011 ,
- 02 *Vervaldatum*
18.08.2015
- 03 *Naam van de deposant*
Vandebussche Joachim
- 04 *Adres (straat en nummer) van de deposant*
Robert Verbelenstraat 27
- 05 *Postcode, plaats en land van de deposant*
2870 Puurs,
België
- 08 *Afbeelding van de tekening of het model*
ZIE AFBEELDING(EN)
- 11 *Vermelding van het voortbrengsel gevolgd door de aanduiding van de klasse(n) en onderklasse(n)*
Verlichting armatuur (kl 26-05).
- 14 *Vermelding van de naam van de werkelijke ontwerper van de tekening*
VANDENBUSSCHE Joachim

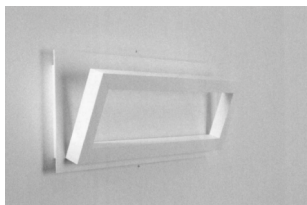

- 01 *Inschrijvingsnummer*
38723-02
Nummer en dagtekening (dag en uur) van het depot
83570-02 18.08.2010 , 08.00
Datum inschrijving
09.08.2011 ,
- 02 *Vervaldatum*
18.08.2015
- 03 *Naam van de deposant*
Vandebussche Joachim
- 04 *Adres (straat en nummer) van de deposant*
Robert Verbelenstraat 27
- 05 *Postcode, plaats en land van de deposant*
2870 Puurs,
België
- 08 *Afbeelding van de tekening of het model*
ZIE AFBEELDING(EN)
- 11 *Vermelding van het voortbrengsel gevolgd door de aanduiding van de klasse(n) en onderklasse(n)*
Verlichting armatuur (kl 26-05).
- 14 *Vermelding van de naam van de werkelijke ontwerper van de tekening*
VANDENBUSSCHE Joachim

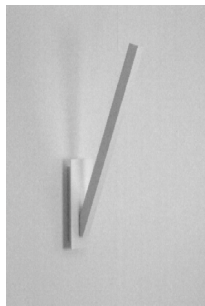

- 01 *Inschrijvingsnummer*
38723-03
Nummer en dagtekening (dag en uur) van het depot
83570-03 18.08.2010 , 08.00
Datum inschrijving
09.08.2011 ,
- 02 *Vervaldatum*
18.08.2015
- 03 *Naam van de deposant*
Vandebussche Joachim
- 04 *Adres (straat en nummer) van de deposant*
Robert Verbelenstraat 27
- 05 *Postcode, plaats en land van de deposant*
2870 Puurs,
België
- 08 *Afbeelding van de tekening of het model*
ZIE AFBEELDING(EN)
- 11 *Vermelding van het voortbrengsel gevolgd door de aanduiding van de klasse(n) en onderklasse(n)*
Verlichting armatuur (kl 26-05).
- 14 *Vermelding van de naam van de werkelijke ontwerper van de tekening*
VANDENBUSSCHE Joachim

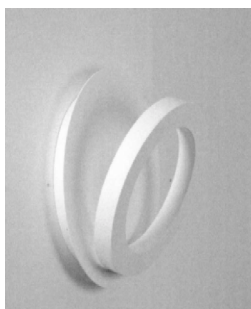

- 01 *Inschrijvingsnummer*
38723-04
Nummer en dagtekening (dag en uur) van het depot
83570-04 18.08.2010 , 08.00
Datum inschrijving
09.08.2011 ,
- 02 *Vervaldatum*
18.08.2015
- 03 *Naam van de deposant*
Vandebussche Joachim
- 04 *Adres (straat en nummer) van de deposant*
Robert Verbelenstraat 27

- 05 *Postcode, plaats en land van de deposant*
2870 Puurs,
België
- 08 *Afbeelding van de tekening of het model*
ZIE AFBEELDING(EN)
- 11 *Vermelding van het voortbrengsel gevolgd door de aanduiding van de klasse(n) en onderklasse(n)*
Verlichting armatuur (kl 26-05).
- 14 *Vermelding van de naam van de werkelijke ontwerper van de tekening*
VANDENBUSSCHE Joachim

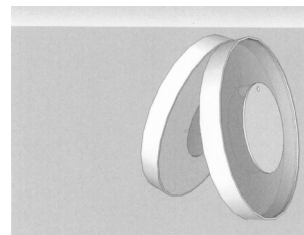

- 01 *Inschrijvingsnummer*
38724-00
Nummer en dagtekening (dag en uur) van het depot
83693-00 05.11.2010 , 08.00
Datum inschrijving
05.09.2011 ,
- 02 *Vervaldatum*
05.11.2015
- 03 *Naam van de deposant*
Buitink Zeilmakerij Duiven BV
- 04 *Adres (straat en nummer) van de deposant*
Typograaf 1
- 05 *Postcode, plaats en land van de deposant*
6921 VB Duiven,
Nederland
- 08 *Afbeelding van de tekening of het model*
ZIE AFBEELDING(EN)
- 11 *Vermelding van het voortbrengsel gevolgd door de aanduiding van de klasse(n) en onderklasse(n)*
Terrasoverkapping (kl 25-03).

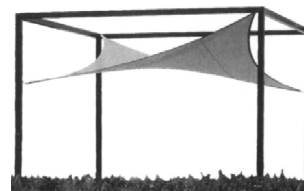
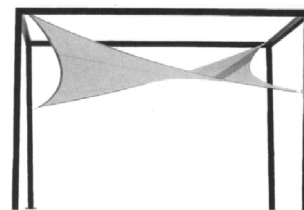

- 01 *Inschrijvingsnummer*
38725-00

Nummer en dagtekening (dag en uur) van het depot

83841-00 25.01.2011 , 08.00

Datum inschrijving

22.08.2011 ,

02 *Vervaldatum*

25.01.2016

03 *Naam van de deposant*

Leonard Schulte

04 *Adres (straat en nummer) van de deposant*

Castellastraat 124

05 *Postcode, plaats en land van de deposant*

6512 EZ Nijmegen,
Nederland

08 *Afbeelding van de tekening of het model*

ZIE AFBEELDING(EN)

11 *Vermelding van het voortbrengsel gevolgd door de aanduiding van de klasse(n) en onderklasse(n)*

Stoel (kl 6-01).

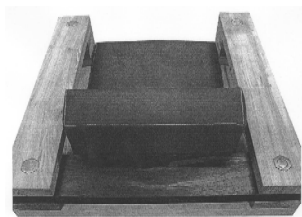
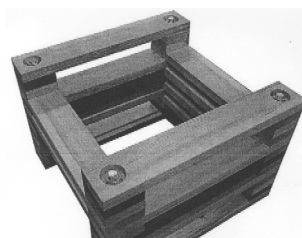
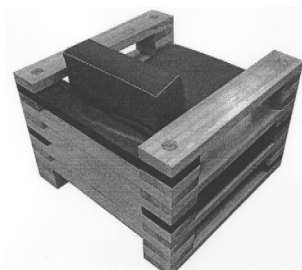
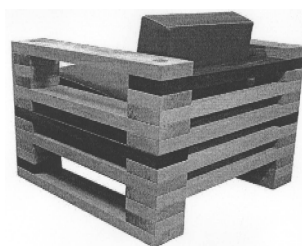

01 *Inschrijvingsnummer*

38726-00

Nummer en dagtekening (dag en uur) van het depot

83888-00 14.04.2011 , 08.00

Datum inschrijving

07.09.2011 ,

02 *Vervaldatum*

14.04.2016

03 *Naam van de deposant*

Jacob Vis

04 *Adres (straat en nummer) van de deposant*

Buitenvaart 1603 A

05 *Postcode, plaats en land van de deposant*

7905 SL Hoogeveen,
Nederland

08 *Afbeelding van de tekening of het model*

ZIE AFBEELDING(EN)

11 *Vermelding van het voortbrengsel gevolgd door de aanduiding van de klasse(n) en onderklasse(n)*

Caravan (kl 12-10).

14 *Vermelding van de naam van de werkelijke ontwerper van de tekening*

VIS Jacob; SCHREUR Harm

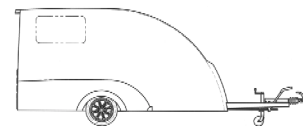
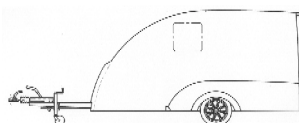
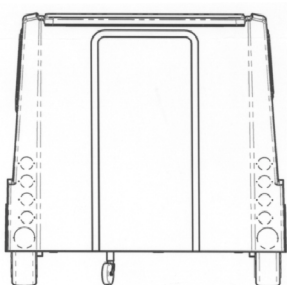
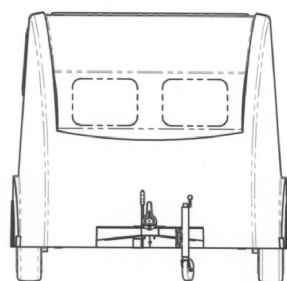

01 *Inschrijvingsnummer*

38727-00

Nummer en dagtekening (dag en uur) van het depot

83910-00 30.03.2011 , 08.00

Datum inschrijving

07.08.2011 ,

02 *Vervaldatum*

30.03.2016

03 *Naam van de deposant*

Reinier Johannes Zuidgeest
h.o.d.n. Florein Gerbera's

04 *Adres (straat en nummer) van de deposant*

De Bruidsbogerd 1

05 *Postcode, plaats en land van de deposant*

2671 DK Naaldwijk,
Nederland

06 *Naam en adres van de gemachtigde of vermelding van het correspondentie-adres van de deposant*

Hortis Holland B.V.
Postbus 1072

2280 CB Rijswijk
Nederland.

08 *Afbeelding van de tekening of het model*

ZIE AFBEELDING(EN)

11 *Vermelding van het voortbrengsel gevolgd door de aanduiding van de klasse(n) en onderklasse(n)*

Verpakking (kl 9-03).

14 *Vermelding van de naam van de werkelijke ontwerper van de tekening*

ZUIDGEEST Reinier J.

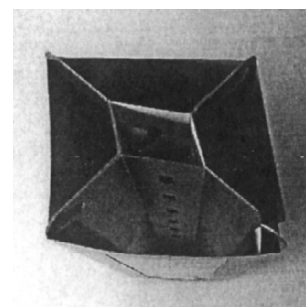
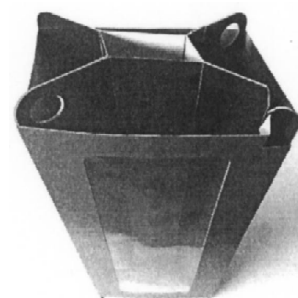

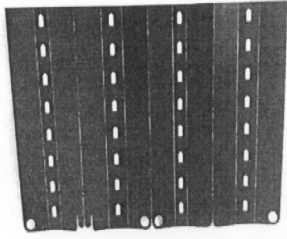

- 01 *Inschrijvingsnummer*
38728-00
Nummer en dagtekening (dag en uur) van het depot
83968-00 16.05.2011 , 08.00
Datum inschrijving
07.09.2011 ,
- 02 *Vervaldatum*
16.05.2016
- 03 *Naam van de deposant*
RENDANT GROEP BV
- 04 *Adres (straat en nummer) van de deposant*
Essenlaan 37
- 05 *Postcode, plaats en land van de deposant*
3442 JE Woerden,
Nederland
- 08 *Afbeelding van de tekening of het model*
ZIE AFBEELDING(EN)
- 09 *Vermelding van de kleur(en)*
wit, zwart, grijs, paars, geel
- 11 *Vermelding van het voortbrengsel gevolgd door de aanduiding van de klasse(n) en onderklasse(n)*
Communicatie apparatuur (kl 14-03).



- 01 *Numéro d'enregistrement*
38729-00
Numéro, date et heure du dépôt
83979-00 27.05.2011 , 10.27
Date de l'enregistrement
07.09.2011 ,
- 02 *Date d'échéance*
27.05.2016
- 03 *Nom du déposant*
Ballone S.à.r.l.
- 04 *Adresse (rue et numéro) du déposant*
46, rue Gaffelt
- 05 *Code postal, localité et pays du déposant*
L-3480 Dudelange,
Grand-Duché de Luxembourg

- 06 *Nom et adresse du mandataire ou indication de l'adresse postale du déposant*
Office Ernest T. FREYLINGER S.A.
234 route d'Arion
L-8010 Strassen
Luxembourg.
- 08 *Reproduction du dessin ou modèle*
VOIR REPRODUCTION(S)
- 11 *Indication du produit suivi de la (des) classe(s) et de la (des) sous-classe(s)*
Mascotte (cl 21-01).



- 01 *Inschrijvingsnummer*
38730-00
Nummer en dagtekening (dag en uur) van het depot
84025-00 01.08.2011 , 08.00
Datum inschrijving
06.09.2011 ,
- 02 *Vervaldatum*
01.08.2016
- 03 *Naam van de deposant*
Nanet v. Duijn-Nijhof
- 04 *Adres (straat en nummer) van de deposant*
Kanaaldijk 97 r
- 05 *Postcode, plaats en land van de deposant*
1551 PH Westzaan,
Nederland
- 08 *Afbeelding van de tekening of het model*
ZIE AFBEELDING(EN)

- 11 *Vermelding van het voortbrengsel gevolgd door de aanduiding van de klasse(n) en onderklasse(n)*
Aantrekhuipmiddel voor laarzen (kl 7-99).
- 14 *Vermelding van de naam van de werkelijke ontwerper van de tekening*
VAN DUIJN NIJHOF Nanet

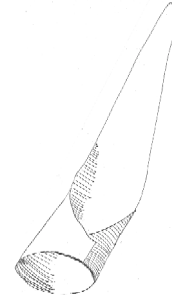

- 01 *Numéro d'enregistrement*
38731-01
Numéro, date et heure du dépôt
83551-01 05.05.2011 , 20.15
Date de l'enregistrement
05.09.2011 ,
- 02 *Date d'échéance*
05.05.2016
- 03 *Nom du déposant*
Dubois Jean-Marie
- 04 *Adresse (rue et numéro) du déposant*
Chaussée de la Loire 4, bte 14
- 05 *Code postal, localité et pays du déposant*
B-1300 Wavre,
Belgique
- 08 *Reproduction du dessin ou modèle*
VOIR REPRODUCTION(S)
- 09 *Indication de la (des) couleur(s)*
vert, bleu, noir, jaune, blanc
- 11 *Indication du produit suivi de la (des) classe(s) et de la (des) sous-classe(s)*
Logo (cl 32-00).
- 12 *Description des éléments caractéristiques de l'aspect nouveau du produit; le cas échéant, indication des parties du dessin ou modèle auxquelles se rapportent les couleurs*
Le logo comporte une figure en forme de lézard et une surface rectangulaire avec 5 empreintes ainsi que des lignes et des gouttes.
- 14 *Indication du nom du véritable créateur du dessin ou modèle*
DUBOIS Jean-Marie



- 01 *Numéro d'enregistrement*
38731-02

Número, date et heure du dépôt
83551-02 05.05.2011 , 20.15
Date de l'enregistrement
05.09.2011 ,

- 02 *Date d'échéance*
05.05.2016
- 03 *Nom du déposant*
Dubois Jean-Marie
- 04 *Adresse (rue et numéro) du déposant*
Chaussée de la Loire 4, bte 14
- 05 *Code postal, localité et pays du déposant*
B-1300 Wavre,
Belgique
- 08 *Reproduction du dessin ou modèle*
VOIR REPRODUCTION(S)
- 09 *Indication de la (des) couleur(s)*
Beige, foncé, Pantone 409 C
- 11 *Indication du produit suivi de la (des) classe(s) et de la (des) sous-classe(s)*
Logo (cl 32-00).
- 12 *Description des éléments caractéristiques de l'aspect nouveau du produit; le cas échéant, indication des parties du dessin ou modèle auxquelles se rapportent les couleurs*
Il s'agit de 2 lettres superposées un T sur un ou un F sur un T; le T est composé de lignes; le F est incliné vers la droite.
- 14 *Indication du nom du véritable créateur du dessin ou modèle*
DUBOIS Jean-Marie



- 01 *Inschrijvingsnummer*
38732-01
Nummer en dagtekening (dag en uur) van het depot
83766-01 19.11.2010 , 11.35
Datum inschrijving
23.08.2011 ,
- 02 *Vervaldatum*
19.11.2015
- 03 *Naam van de deposant*
Hossein Akef
- 04 *Adres (straat en nummer) van de deposant*
Palaceplein 263-264
- 05 *Postcode, plaats en land van de deposant*
2587 WL Den Haag,
Nederland
- 08 *Afbeelding van de tekening of het model*
ZIE AFBEELDING(EN)
- 09 *Vermelding van de kleur(en)*
zwart, goudkleurig, zilverkleurig,
blauw, grijs, groen, bruin

- 11 *Vermelding van het voortbrengsel gevolgd door de aanduiding van de klasse(n) en onderklasse(n)*
Blikje met lepeltje (kl 7-03; 9-03).



- 01 *Inschrijvingsnummer*
38732-02
Nummer en dagtekening (dag en uur) van het depot
83766-02 19.11.2010 , 11.35
Datum inschrijving
23.08.2011 ,
- 02 *Vervaldatum*
19.11.2015
- 03 *Naam van de deposant*
Hossein Akef
- 04 *Adres (straat en nummer) van de deposant*
Palaceplein 263-264
- 05 *Postcode, plaats en land van de deposant*
2587 WL Den Haag,
Nederland
- 08 *Afbeelding van de tekening of het model*
ZIE AFBEELDING(EN)
- 11 *Vermelding van het voortbrengsel gevolgd door de aanduiding van de klasse(n) en onderklasse(n)*
Verpakkingsdoos met blikjes (kl 9-03).



- 01 *Numéro d'enregistrement*
38733-00
Numéro, date et heure du dépôt
83820-00 07.01.2011 , 08.00
Date de l'enregistrement
11.08.2011 ,
- 02 *Date d'échéance*
07.01.2016
- 03 *Nom du déposant*
Herd-Book Limousin Belge ASBL
- 04 *Adresse (rue et numéro) du déposant*
Rue des Champs Elysées 4
- 05 *Code postal, localité et pays du déposant*
5590 Ciney,
Belgique
- 06 *Nom et adresse du mandataire ou indication de l'adresse postale du déposant*
MATHIEU Marie-Claire
Rue Léon Mathieu 92
5575 Rienne
Belgique.
- 08 *Reproduction du dessin ou modèle*
VOIR REPRODUCTION(S)
- 09 *Indication de la (des) couleur(s)*
bleu ciel, grenat, vert, blanc, orange
- 11 *Indication du produit suivi de la (des) classe(s) et de la (des) sous-classe(s)*
Logo (kl 32-00).
- 12 *Description des éléments caractéristiques de l'aspect nouveau du produit; le cas échéant, indication des parties du dessin ou modèle auxquelles se rapportent les couleurs*
Sur le logo se trouve une vache et un veau ainsi que du texte; le logo est de forme ovale.



- 01 *Inschrijvingsnummer*
38734-00
Nummer en dagtekening (dag en uur) van het depot
83817-00 06.01.2011 , 08.00

Datum inschrijving

18.08.2011 ,

02 *Vervaldatum*

06.01.2016

03 *Naam van de deposant*

Djamin Fabian van der Schalk

04 *Adres (straat en nummer) van de deposant*

Van Oldenbarneveldtstraat 54 w

05 *Postcode, plaats en land van de deposant*

1052 KC Amsterdam,
Nederland

08 *Afbeelding van de tekening of het model*

ZIE AFBEELDING(EN)

11 *Vermelding van het voortbrengsel gevolgd door de aanduiding van de klasse(n) en onderklasse(n)*

Lamp (kl 17-02; 26-05).

14 *Vermelding van de naam van de werkelijke ontwerper van de tekening*

VAN DER SCHALK Djanim F.

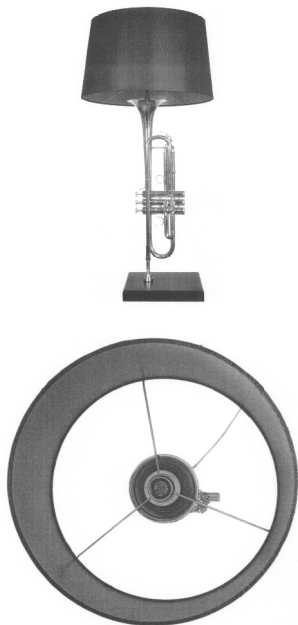

01 *Inschrijvingsnummer*

38735-01

Nummer en dagtekening (dag en uur) van het depot

83852-01 02.02.2011 , 08.00

Datum inschrijving

23.08.2011 ,

02 *Vervaldatum*

02.02.2016

03 *Naam van de deposant*

Marie Louise Frederique Buitenhuis-Koppens

04 *Adres (straat en nummer) van de deposant*

St. Jorisweg 55

05 *Postcode, plaats en land van de deposant*

3311 PK Dordrecht,
Nederland

08 *Afbeelding van de tekening of het model*

ZIE AFBEELDING(EN)

11 *Vermelding van het voortbrengsel gevolgd door de aanduiding van de klasse(n) en onderklasse(n)*

Schoen (kl 2-04).

14 *Vermelding van de naam van de werkelijke ontwerper van de tekening*

BUITENHUIS-KOPPEUS MarieL.F.



01 *Inschrijvingsnummer*

38735-02

Nummer en dagtekening (dag en uur) van het depot

83852-02 02.02.2011 , 08.00

Datum inschrijving

23.08.2011 ,

02 *Vervaldatum*

02.02.2016

03 *Naam van de deposant*

Marie Louise Frederique Buitenhuis-Koppens

04 *Adres (straat en nummer) van de deposant*

St. Jorisweg 55

05 *Postcode, plaats en land van de deposant*

3311 PK Dordrecht,
Nederland

08 *Afbeelding van de tekening of het model*

ZIE AFBEELDING(EN)

11 *Vermelding van het voortbrengsel gevolgd door de aanduiding van de klasse(n) en onderklasse(n)*

Schoen (kl 2-04).

14 *Vermelding van de naam van de werkelijke ontwerper van de tekening*

BUITENHUIS-KOPPEUS MarieL.F.

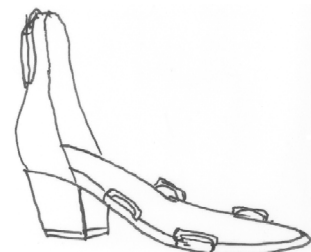



01 *Inschrijvingsnummer*
38735-03

Nummer en dagtekening (dag en uur) van het depot

83852-03 02.02.2011 , 08.00

Datum inschrijving

23.08.2011 ,

02 *Vervaldatum*

02.02.2016

03 *Naam van de deposant*

Marie Louise Frederique Buitenhuis-Koppens

04 *Adres (straat en nummer) van de deposant*
St. Jorisweg 55

05 *Postcode, plaats en land van de deposant*
3311 PK Dordrecht, Nederland

08 *Afbeelding van de tekening of het model*
ZIE AFBEELDING(EN)

11 *Vermelding van het voortbrengsel gevolgd door de aanduiding van de klasse(n) en onderklasse(n)*
Schoen (kl 2-04).

14 *Vermelding van de naam van de werkelijke ontwerper van de tekening*
BUITENHUIS-KOPPENS Marie L.F.



01 *Inschrijvingsnummer*
38736-00

Nummer en dagtekening (dag en uur) van het depot

83833-00 17.01.2011 , 08.00

Datum inschrijving

29.08.2011 ,

02 *Vervaldatum*

17.01.2016

03 *Naam van de deposant*

Eleonora bv

04 *Adres (straat en nummer) van de deposant*
Alb. Plesmanstraat 10

05 *Postcode, plaats en land van de deposant*
3772 MN Barneveld, Nederland

08 *Afbeelding van de tekening of het model*
ZIE AFBEELDING(EN)

11 *Vermelding van het voortbrengsel gevolgd door de aanduiding van de klasse(n) en onderklasse(n)*
Bank (kl 6-01).

14 *Vermelding van de naam van de werkelijke ontwerper van de tekening*
SCHAKEL Michael



01 *Inschrijvingsnummer*
38737-01

Nummer en dagtekening (dag en uur) van het depot

83873-01 06.04.2011 , 08.00

Datum inschrijving

22.08.2011 ,

02 *Vervaldatum*
06.04.2016

03 *Naam van de deposant*
Marc MEYNENDONCKX

04 *Adres (straat en nummer) van de deposant*
Boulevard Edmond Machtens 176/44

05 *Postcode, plaats en land van de deposant*
1080 Molenbeek-Saint-Jean, België

08 *Afbeelding van de tekening of het model*
ZIE AFBEELDING(EN)

11 *Vermelding van het voortbrengsel gevolgd door de aanduiding van de klasse(n) en onderklasse(n)*
Kaars (kl 26-04).

12 *Beschrijving van de kenmerkende eigenschappen van het nieuwe uiterlijk van het voortbrengsel; in voorkomend geval, vermelding van de onderdelen van de tekening of het model waarop de kleuren betrekking hebben*
De kaars bestaat uit drie delen; voorkant versiering van het Maya tijdschema aan de achterkant van de zon (Maya God); de kaars is rechthoekig van vorm.

14 *Vermelding van de naam van de werkelijke ontwerper van de tekening*
MEYNENDONCK Marc

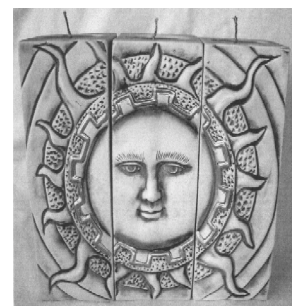

01 *Inschrijvingsnummer*
38737-02

Nummer en dagtekening (dag en uur) van het depot

83873-02 06.04.2011 , 08.00

Datum inschrijving

22.08.2011 ,

02 *Vervaldatum*

06.04.2016

03 *Naam van de deposant*

Marc MEYNENDONCKX

04 *Adres (straat en nummer) van de deposant*
Boulevard Edmond Machtens 176/44

- 05 *Postcode, plaats en land van de deposant*
1080 Molenbeek-Saint-Jean,
België
- 08 *Afbeelding van de tekening of het model*
ZIE AFBEELDING(EN)
- 11 *Vermelding van het voortbrengsel gevolgd door de aanduiding van de klasse(n) en onderklasse(n)*
Klem (kl 7-06).
- 12 *Beschrijving van de kenmerkende eigenschappen van het nieuwe uiterlijk van het voortbrengsel; in voorkomend geval, vermelding van de onderdelen van de tekening of het model waarop de kleuren betrekking hebben*
De Klem is ovaal van vorm en aan de onderkant is gevormd door twee lipjes.
- 14 *Vermelding van de naam van de werkelijke ontwerper van de tekening*
MEYENDONCKX Marc

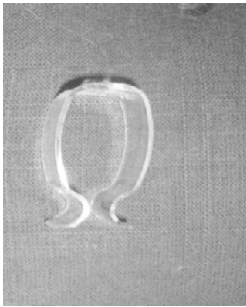
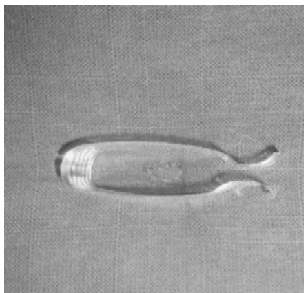

- 01 *Inschrijvingsnummer*
38737-03
Nummer en dagtekening (dag en uur) van het depot
83873-03 06.04.2011 , 08.00
Datum inschrijving
22.08.2011 ,
- 02 *Vervaldatum*
06.04.2016
- 03 *Naam van de deposant*
Marc MEYNENDONCKX
- 04 *Adres (straat en nummer) van de deposant*
Boulevard Edmond Machtens 176/44
- 05 *Postcode, plaats en land van de deposant*
1080 Molenbeek-Saint-Jean,
België
- 08 *Afbeelding van de tekening of het model*
ZIE AFBEELDING(EN)
- 11 *Vermelding van het voortbrengsel gevolgd door de aanduiding van de klasse(n) en onderklasse(n)*
Trechterset (kl 7-99).
- 12 *Beschrijving van de kenmerkende eigenschappen van het nieuwe uiterlijk van het*

voortbrengsel; in voorkomend geval, vermelding van de onderdelen van de tekening of het model waarop de kleuren betrekking hebben

Trechterset bestaat uit 4 modellen; de modellen zijn rond aan te bovenkant en aan de zijkant afgerond en conisch met aan de onderkant van het model een mondstuk.

- 14 *Vermelding van de naam van de werkelijke ontwerper van de tekening*
MEYNENDONCKX Marc

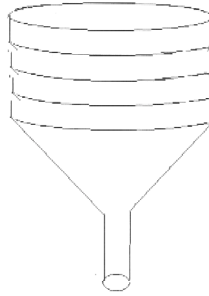

- 01 *Inschrijvingsnummer*
38738-01
Nummer en dagtekening (dag en uur) van het depot
83922-01 08.04.2011 , 11.57
Datum inschrijving
08.07.2011 ,
- 02 *Vervaldatum*
08.04.2016
- 03 *Naam van de deposant*
Abel L. Berghout
- 04 *Adres (straat en nummer) van de deposant*
Boekweitveld 39
- 05 *Postcode, plaats en land van de deposant*
2661 VK Bergschenhoek,
Nederland
- 06 *Naam en adres van de gemachtigde of vermelding van het correspondentie-adres van de deposant*
B-GRIP
Burg. Norbruislaan 123
3555 EE Utrecht
Nederland.
- 08 *Afbeelding van de tekening of het model*
ZIE AFBEELDING(EN)
- 11 *Vermelding van het voortbrengsel gevolgd door de aanduiding van de klasse(n) en onderklasse(n)*
Opbergrek voor autostoeltjes (kl 6-01; 20-02).
- 14 *Vermelding van de naam van de werkelijke ontwerper van de tekening*
BERGHOUT Abel L.

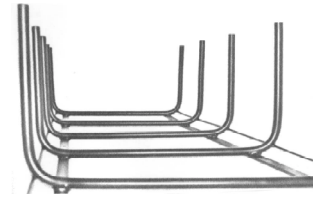

- 01 *Inschrijvingsnummer*
38738-02
Nummer en dagtekening (dag en uur) van het depot
83922-02 08.04.2011 , 11.57
Datum inschrijving
08.07.2011 ,
- 02 *Vervaldatum*
08.04.2016
- 03 *Naam van de deposant*
Abel L. Berghout
- 04 *Adres (straat en nummer) van de deposant*
Boekweitveld 39
- 05 *Postcode, plaats en land van de deposant*
2661 VK Bergschenhoek,
Nederland
- 06 *Naam en adres van de gemachtigde of vermelding van het correspondentie-adres van de deposant*
B-GRIP
Burg. Norbruislaan 123
3555 EE Utrecht
Nederland.
- 08 *Afbeelding van de tekening of het model*
ZIE AFBEELDING(EN)
- 11 *Vermelding van het voortbrengsel gevolgd door de aanduiding van de klasse(n) en onderklasse(n)*
Opbergrek voor autostoeltjes (kl 6-01; 20-02).
- 14 *Vermelding van de naam van de werkelijke ontwerper van de tekening*
BERGHOUT Abel L.



- 01 *Inschrijvingsnummer*
38739-00
Nummer en dagtekening (dag en uur) van het depot
83941-00 24.06.2011 , 08.00
Datum inschrijving
01.09.2011 ,
02 *Vervaldatum*
24.06.2016
03 *Naam van de deposant*
Rebecca Despeghele
04 *Adres (straat en nummer) van de deposant*
Kongostraat 48
05 *Postcode, plaats en land van de deposant*
9000 Gent,
België
08 *Afbeelding van de tekening of het model*
ZIE AFBEELDING(EN)
11 *Vermelding van het voortbrengsel gevolgd door de aanduiding van de klasse(n) en onderklasse(n)*
Halsjuweel (kl 11-01).
12 *Beschrijving van de kenmerkende eigenschappen van het nieuwe uiterlijk van het voortbrengsel; in voorkomend geval, vermelding van de onderdelen van de tekening of het model waarop de kleuren betrekking hebben*
Halsjuweel; materiaal: zilver en lever; vorm van het leder: col claudine.
14 *Vermelding van de naam van de werkelijke ontwerper van de tekening*
DESPEGHELE Rebecca



- 01 *Inschrijvingsnummer*
38740-00
Nummer en dagtekening (dag en uur) van het depot
83950-00 10.06.2011 , 08.00
Datum inschrijving
05.09.2011 ,
02 *Vervaldatum*
10.06.2016
03 *Naam van de deposant*
Fauna Birdproducts B.V.
04 *Adres (straat en nummer) van de deposant*
Tinus van der Sijdestraat 6 A
05 *Postcode, plaats en land van de deposant*
5161 CD Sprang-Capelle,
Nederland
08 *Afbeelding van de tekening of het model*
ZIE AFBEELDING(EN)
09 *Vermelding van de kleur(en)*
bruin, beige
11 *Vermelding van het voortbrengsel gevolgd door de aanduiding van de klasse(n) en onderklasse(n)*
Flessenhouder voor vogels (kl 30-03).
12 *Beschrijving van de kenmerkende eigenschappen van het nieuwe uiterlijk van het voortbrengsel; in voorkomend geval, vermelding van de onderdelen van de tekening of het model waarop de kleuren betrekking hebben*
Houder met fles op een ronde voet aan de onderzijde van de houder zitten ronde gaten en aan de houder zit een beugel.
14 *Vermelding van de naam van de werkelijke ontwerper van de tekening*
MUTSAERS Ad



- 01 *Inschrijvingsnummer*
38741-01
Nummer en dagtekening (dag en uur) van het depot
83954-01 06.06.2011 , 08.00
Datum inschrijving
07.09.2011 ,
02 *Vervaldatum*
06.06.2016
03 *Naam van de deposant*
GPM International B.V.
04 *Adres (straat en nummer) van de deposant*
Hofkamp 26
05 *Postcode, plaats en land van de deposant*
6161 DC Geleen,
Nederland
08 *Afbeelding van de tekening of het model*
ZIE AFBEELDING(EN)

- 11 *Vermelding van het voortbrengsel gevolgd door de aanduiding van de klasse(n) en onderklasse(n)*
Stekker (kl 13-03).
14 *Vermelding van de naam van de werkelijke ontwerper van de tekening*
VRANKEN Léon

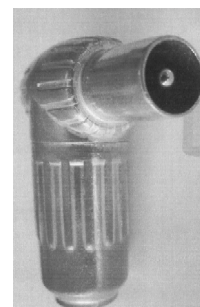

- 01 *Inschrijvingsnummer*
38741-02
Nummer en dagtekening (dag en uur) van het depot
83954-02 06.06.2011 , 08.00
Datum inschrijving
07.09.2011 ,
02 *Vervaldatum*
06.06.2016
03 *Naam van de deposant*
GPM International B.V.
04 *Adres (straat en nummer) van de deposant*
Hofkamp 26
05 *Postcode, plaats en land van de deposant*
6161 DC Geleen,
Nederland
08 *Afbeelding van de tekening of het model*
ZIE AFBEELDING(EN)
11 *Vermelding van het voortbrengsel gevolgd door de aanduiding van de klasse(n) en onderklasse(n)*
Stekker (kl 13-03).
14 *Vermelding van de naam van de werkelijke ontwerper van de tekening*
VRANKEN Léon

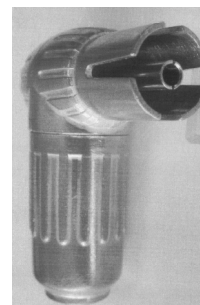

- 01 *Inschrijvingsnummer*
38742-01
Nummer en dagtekening (dag en uur) van het depot
83955-01 06.06.2011 , 08.00
Datum inschrijving
07.09.2011 ,

- 02 *Vervaldatum*
06.06.2016
- 03 *Naam van de deposant*
GPM International B.V.
- 04 *Adres (straat en nummer) van de deposant*
Hofkamp 26
- 05 *Postcode, plaats en land van de deposant*
6161 DC Geleen,
Nederland
- 08 *Afbeelding van de tekening of het model*
ZIE AFBEELDING(EN)
- 11 *Vermelding van het voortbrengsel gevolgd door de aanduiding van de klasse(n) en onderklasse(n)*
Stekker (kl 13-03).
- 14 *Vermelding van de naam van de werkelijke ontwerper van de tekening*
VRANKEN Léon

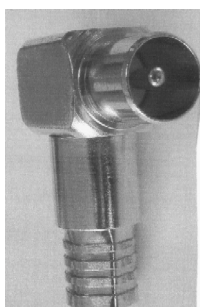

- 01 *Inschrijvingsnummer*
38742-02
- Nummer en dagtekening (dag en uur) van het depot*
83955-02 06.06.2011 , 08.00
- Datum inschrijving*
07.09.2011 ,
- 02 *Vervaldatum*
06.06.2016
- 03 *Naam van de deposant*
GPM International B.V.
- 04 *Adres (straat en nummer) van de deposant*
Hofkamp 26
- 05 *Postcode, plaats en land van de deposant*
6161 DC Geleen,
Nederland
- 08 *Afbeelding van de tekening of het model*
ZIE AFBEELDING(EN)
- 11 *Vermelding van het voortbrengsel gevolgd door de aanduiding van de klasse(n) en onderklasse(n)*
Stekker (kl 13-03).
- 14 *Vermelding van de naam van de werkelijke ontwerper van de tekening*
VRANKEN Léon



- 01 *Numéro d'enregistrement*
38743-00
- Numéro, date et heure du dépôt*
83958-00 09.05.2011 , 08.00
- Date de l'enregistrement*
07.09.2011 ,
- 02 *Date d'échéance*
09.05.2016
- 03 *Nom du déposant*
LA BOUTIQUE 75 S.A.S.
- 04 *Adresse (rue et numéro) du déposant*
122, rue des Rosiers
- 05 *Code postal, localité et pays du déposant*
93400 Saint-Ouen,
France
- 08 *Reproduction du dessin ou modèle*
VOIR REPRODUCTION(S)
- 11 *Indication du produit suivi de la (des) classe(s) et de la (des) sous-classe(s)*
Applique lumineuse (cl 26-05).
- 14 *Indication du nom du véritable créateur du dessin ou modèle*
BAYLE Cedric

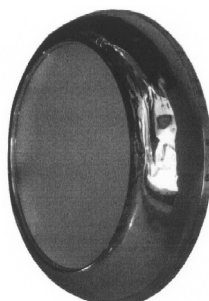

- 01 *Inschrijvingsnummer*
38744-00

- Nummer en dagtekening (dag en uur) van het depot*
83965-00 10.05.2011 , 10.30
- Datum inschrijving*
18.08.2011 ,
- 02 *Vervaldatum*
10.05.2016
- 03 *Naam van de deposant*
Gerhardus Frederijus Ophuis
h.o.d.n. Ophuis Engineering
- 04 *Adres (straat en nummer) van de deposant*
Haverweg 40
- 05 *Postcode, plaats en land van de deposant*
7552 DM Hengelo,
Nederland
- 08 *Afbeelding van de tekening of het model*
ZIE AFBEELDING(EN)
- 11 *Vermelding van het voortbrengsel gevolgd door de aanduiding van de klasse(n) en onderklasse(n)*
Kruiwagen (12-02).
- 14 *Vermelding van de naam van de werkelijke ontwerper van de tekening*
OPHUIS Gerrit

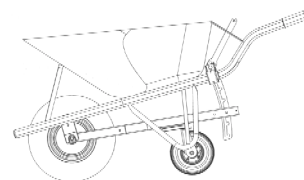
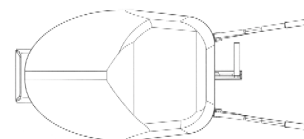
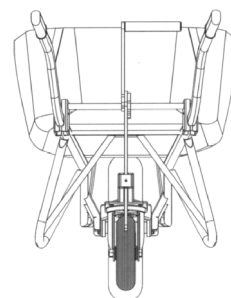

- 01 *Inschrijvingsnummer*
38745-00
- Nummer en dagtekening (dag en uur) van het depot*
83966-00 12.05.2011 , 08.00
- Datum inschrijving*
21.07.2011 ,

- 02 *Vervaldatum*
12.05.2016
- 03 *Naam van de deposant*
SAKURA COLOR PRODUCTS CORPORATION
- 04 *Adres (straat en nummer) van de deposant*
10-17, Nakamichi, 1-chome,
Higashinari-ku, Osaka-shi
- 05 *Postcode, plaats en land van de deposant*
Osaka 537-0025,
Japan
- 06 *Naam en adres van de gemachtigde of vermelding van het correspondentie-adres van de deposant*
Octrooibureau Vriesendorp & Gaade B.V.
Dr. Kuiperstraat 6
2514 BB 's-Gravenhage
Nederland.
- 08 *Afbeelding van de tekening of het model*
ZIE AFBEELDING(EN)
- 11 *Vermelding van het voortbrengsel gevolgd door de aanduiding van de klasse(n) en onderklasse(n)*
Balpen (kl 19-06).
- 13 *Recht van voorrang als bedoeld in artikel 4 van het verdrag van Parijs tot bescherming van de Industriële Eigendom*
Japan, dd. 04.03.2011, nr. 2011-005033,
Sakura Color Products Corporation.
- 14 *Vermelding van de naam van de werkelijke ontwerper van de tekening*
SHIBATA Fumie; YASUNAGA Masahiro

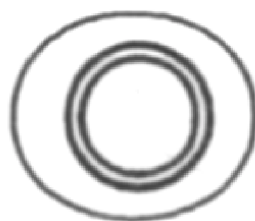
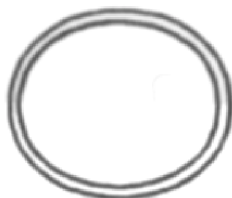
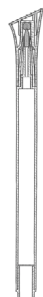

- 01 *Inschrijvingsnummer*
38746-00
Nummer en dagtekening (dag en uur) van het depot
83971-00 18.05.2011 , 08.00
Datum inschrijving
07.09.2011 ,
- 02 *Vervaldatum*
18.05.2016
- 03 *Naam van de deposant*
Floris de Beer
- 04 *Adres (straat en nummer) van de deposant*
Sportlaan 516
- 05 *Postcode, plaats en land van de deposant*
2566 MW Den Haag,
Nederland
- 08 *Afbeelding van de tekening of het model*
ZIE AFBEELDING(EN)
- 11 *Vermelding van het voortbrengsel gevolgd door de aanduiding van de klasse(n) en onderklasse(n)*
Tafel (kl 6-03).

- 12 *Beschrijving van de kenmerkende eigenschappen van het nieuwe uiterlijk van het voortbrengsel; in voorkomend geval, vermelding van de onderdelen van de tekening of het model waarop de kleuren betrekking hebben*
Afbeelding 01: zij-aanzicht tafel uitgeklaapt; afbeelding 02: onderaanzicht tafel ingeklapt; afbeelding 03: bovenaanzicht tafel.
- 14 *Vermelding van de naam van de werkelijke ontwerper van de tekening*
DE BEER Floris



- 01 *Inschrijvingsnummer*
38747-00
Nummer en dagtekening (dag en uur) van het depot
83972-00 17.05.2011 , 15.50
Datum inschrijving
30.08.2011 ,
- 02 *Vervaldatum*
17.05.2016
- 03 *Naam van de deposant*
ITOCHU Corporation
- 04 *Adres (straat en nummer) van de deposant*
1-3, Kyutaro-machi 4-chose, Chuo-ku
- 05 *Postcode, plaats en land van de deposant*
Osaka,
Japan
- 06 *Naam en adres van de gemachtigde of vermelding van het correspondentie-adres van de deposant*
NautaDutilh N.V.
Postbus 7113
1007 JC Amsterdam
Nederland.
- 08 *Afbeelding van de tekening of het model*
ZIE AFBEELDING(EN)
- 11 *Vermelding van het voortbrengsel gevolgd door de aanduiding van de klasse(n) en onderklasse(n)*
Band (kl 12-15).
- 12 *Beschrijving van de kenmerkende eigenschappen van het nieuwe uiterlijk van het voortbrengsel; in voorkomend geval, vermelding van de onderdelen van de tekening of het model waarop de kleuren betrekking hebben*

ding van de onderdelen van de tekening of het model waarop de kleuren betrekking hebben
Ontwerp voor band.

- 13 *Recht van voorrang als bedoeld in artikel 4 van het verdrag van Parijs tot bescherming van de Industriële Eigendom*
Ver.St.v.Am., dd. 15 12 2010, nr. 29/381,123, RISWANDA Yuli.
- 14 *Vermelding van de naam van de werkelijke ontwerper van de tekening*
RISWANDA Yuli

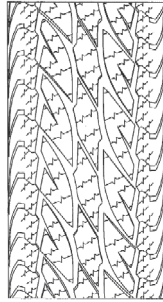
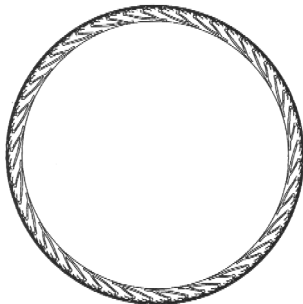
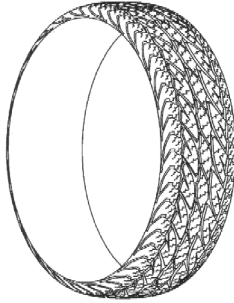

- 01 *Inschrijvingsnummer*
38748-00

Nummer en dagtekening (dag en uur) van het depot

83980-00 27.05.2011 , 14.15

Datum inschrijving

09.08.2011 ,

- 02 *Vervaldatum*
27.05.2016

- 03 *Naam van de deposant*
EBEMA N.V.

- 04 *Adres (straat en nummer) van de deposant*
Dijkstraat 3

- 05 *Postcode, plaats en land van de deposant*
B-3690 Zutendaal,
België

- 08 *Afbeelding van de tekening of het model*
ZIE AFBEELDING(EN)

- 11 *Vermelding van het voortbrengsel gevolgd door de aanduiding van de klasse(n) en onderklasse(n)*
Grasbetonsteen (kl 25-01, 02).

- 12 *Beschrijving van de kenmerkende eigenschappen van het nieuwe uiterlijk van het voortbrengsel; in voorkomend geval, vermelding van de onderdelen van de tekening of het model waarop de kleuren betrekking hebben*
Betonstraatsteen, bestaande uit 2 rechthoekige betonstraatstenen met tussenliggende verbindingsnokken; de buitenzijde van de totale steen is voorzien van afstandsnokken; zowel de verbindingsnokken als de afstandsnokken liggen verzonken t.o.v. het oppervlak.

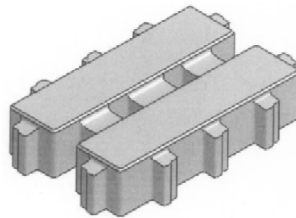

perspectief aanzicht

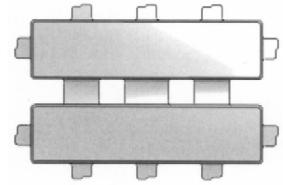

bovenaanzicht



zij aanzicht



vooraanzicht

- 01 *Inschrijvingsnummer*
38749-00

Nummer en dagtekening (dag en uur) van het depot

83986-00 03.06.2011 , 08.00

Datum inschrijving

01.09.2011 ,

- 02 *Vervaldatum*
03.06.2016

- 03 *Naam van de deposant*
Joanna Helena Van den Arend

- 04 *Adres (straat en nummer) van de deposant*
Berglustlaan 34 b

- 05 *Postcode, plaats en land van de deposant*
3054 BH Rotterdam,
Nederland

- 08 *Afbeelding van de tekening of het model*
ZIE AFBEELDING(EN)

- 11 *Vermelding van het voortbrengsel gevolgd door de aanduiding van de klasse(n) en onderklasse(n)*
Notenkraaker (kl 7-06).

- 12 *Beschrijving van de kenmerkende eigenschappen van het nieuwe uiterlijk van het voortbrengsel; in voorkomend geval, vermelding van de onderdelen van de tekening of het model waarop de kleuren betrekking hebben*
De notenkraaker bestaat uit een hefboom gemaakt van massief aluminium en een kunststof bakje.

- 14 *Vermelding van de naam van de werkelijke ontwerper van de tekening*
VAN DEN AREND Joanna H.

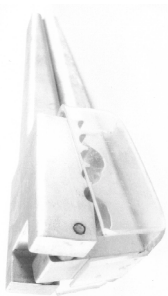

01 *Inschrijvingsnummer*

38750-00

Nummer en dagtekening (dag en uur) van het depot

84059-00 18.08.2011 , 08.00

Datum inschrijving

07.09.2011 ,

02 *Vervaldatum*

18.08.2016

03 *Naam van de deposant*

Homeij O'wijk B.V.

04 *Adres (straat en nummer) van de deposant*

Nijverheidsweg 9 a

05 *Postcode, plaats en land van de deposant*

5061 KK Oisterwijk,
Nederland

08 *Afbeelding van de tekening of het model*

ZIE AFBEELDING(EN)

11 *Vermelding van het voortbrengsel gevolgd door de aanduiding van de klasse(n) en onderklasse(n)*

Mes (kl 7-03).

12 *Beschrijving van de kenmerkende eigenschappen van het nieuwe uiterlijk van het voortbrengsel; in voorkomend geval, vermelding van de onderdelen van de tekening of het model waarop de kleuren betrekking hebben*

Heftschalen met 3 nieten aan beide kanten.



#@mmp 1101





Rubriek II

Rubrique II

Beneluxdepots ingeschreven overeenkomstig artikel 3.11 van het Benelux-verdrag inzake de intellectuele eigendom waarvan door de deposant opschorting van de publicatie van de inschrijving is gevraagd (artikel 3.12 van het Benelux-verdrag inzake de intellectuele eigendom).

- 01 Volgnummer van de inschrijving, datum van inschrijving;
- 15 Vermelding van de termijn waarvoor opschorting van de publicatie werd gevraagd.

Dépôts Benelux enregistrés conformément aux dispositions de l'article 3.11 de la Convention Benelux en matière de propriété intellectuelle pour lesquels le déposant a demandé l'ajournement de la publication de l'enregistrement (article 3.12 de la Convention Benelux en matière de propriété intellectuelle).

- 01 Numéro d'ordre de l'enregistrement, la date d'enregistrement;
- 15 Indication de la période d'ajournement de la publication.



01 *Inschrijvingsnummer*
38751-00

15 *Vermelding van de uiterlijke opschortingsda-
tum van de publicatie*
26.10.2011

01 *Inschrijvingsnummer*
38752-00

15 *Vermelding van de uiterlijke opschortingsda-
tum van de publicatie*
01.08.2012

#@mmpp 12



Rubriek III Rubrique III

Beneluxdepots ingeschreven overeenkomstig artikel 3.11 van het Benelux-verdrag inzake de intellectuele eigendom waarvan door de deposant opschorting van de publicatie van de inschrijving werd gevraagd.

- 01 Volgnummer van de inschrijving alsmede nummer en dagtekening (dag, uur en minuut) van het depot, datum van inschrijving;
- 02 Datum waarop de geldigheidsduur van de inschrijving verstrijkt;
- 03 Naam van de deposant;
- 04 Adres (straat);
- 05 Plaats en land;
- 06 In voorkomend geval, naam en adres van de gemachtigde of, in voorkomend geval, vermelding van het correspondentie-adres van de deposant;
- 08 Afbeelding(en) van de tekening of het model;
- 09 In voorkomend geval, vermelding van de kleur(en);
- 10 in voorkomend geval, nadere omschrijving van de onder code 09 genoemde kleur(en);
- 11 Vermelding van het voortbrengsel alsmede klasse(n) en onderklasse(n) aanduiding;
- 12 In voorkomend geval, vermelding van de kenmerkende eigenschappen van de tekening of het model;
- 13 In voorkomend geval, vermelding van het recht van voorrang als bedoeld in artikel 4 van het Verdrag van Parijs tot bescherming van de Industriële Eigendom;
- 14 In voorkomend geval, vermelding van de naam van de werkelijke ontwerper van de tekening of het model;
- 15 Vermelding van de termijn waarvoor opschorting van de publicatie werd gevraagd.

Dépôts Benelux enregistrés conformément aux dispositions de l'article 3.11 de la Convention Benelux en matière de propriété intellectuelle pour lesquels le déposant avait demandé l'ajournement de la publication.

- 01 Numéro d'ordre de l'enregistrement ainsi que le numéro et la date (jour, heure et minute) du dépôt, la date d'enregistrement;
- 02 Date d'échéance de la durée de protection de l'enregistrement;
- 03 Nom du déposant;
- 04 Adresse (rue);
- 05 Localité et pays;
- 06 Le cas échéant, le nom et l'adresse du mandataire ou, le cas échéant, l'indication de l'adresse postale du déposant;
- 08 Reproduction(s) du dessin ou du modèle;
- 09 Le cas échéant, l'indication de la (des) couleur(s);
- 10 Le cas échéant, la description de la (des) couleur(s) mentionnée(s) au code 09;
- 11 Indication du produit ainsi que l'indication de la (des) classe(s) et de la (des) sous-classe(s);
- 12 Le cas échéant, l'indication des éléments caractéristiques du dessin ou du modèle;
- 13 Le cas échéant, l'indication du droit de priorité tel que visé à l'article 4 de la Convention de Paris pour la protection de la Propriété Industrielle;
- 14 Le cas échéant, l'indication du nom du véritable créateur du dessin ou du modèle;
- 15 Indication de la période d'ajournement de la publication.



- 01 *Inschrijvingsnummer*
38542-00
Nummer en dagtekening (dag en uur) van het depot
83727-00 24.11.2010 , 08.00
Datum inschrijving
18.02.2011 ,
- 02 *Vervaldatum*
24.11.2015
- 03 *Naam van de deposant*
Tart-a-Part Trading VOF
- 04 *Adres (straat en nummer) van de deposant*
Waterman 16
- 05 *Postcode, plaats en land van de deposant*
3902 EX Veenendaal,
Nederland
- 08 *Afbeelding van de tekening of het model*
ZIE AFBEELDING(EN)
- 11 *Vermelding van het voortbrengsel gevolgd door de aanduiding van de klasse(n) en onderklasse(n)*
Taarthouder (kl 7-01, 06; 20-02).
- 15 *Vermelding van de uiterlijke opschortingsdatum van de publicatie*
20.10.2011

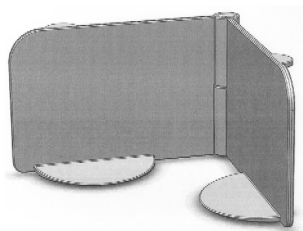

- 01 *Inschrijvingsnummer*
38655-00
Nummer en dagtekening (dag en uur) van het depot
83696-00 09.11.2010 , 08.00
Datum inschrijving
19.05.2011 ,
- 02 *Vervaldatum*
09.11.2015
- 03 *Naam van de deposant*
Nathan Vellheuer
h.o.d.n. Fibonaccifloors
- 04 *Adres (straat en nummer) van de deposant*
Malvert 8862
- 05 *Postcode, plaats en land van de deposant*
6538 CG Nijmegen,
Nederland
- 08 *Afbeelding van de tekening of het model*
ZIE AFBEELDING(EN)
- 11 *Vermelding van het voortbrengsel gevolgd door de aanduiding van de klasse(n) en onderklasse(n)*
Parketvloer (kl 25-02).
- 14 *Vermelding van de naam van de werkelijke ontwerper van de tekening*
VELLHEUER Nathan
- 15 *Vermelding van de uiterlijke opschortingsdatum van de publicatie*
01.10.2011



#@mmpp 60



Rubriek VII Rubrique VII

Vernieuwingen van de overeenkomstig artikel 3.11 van het Benelux-verdrag inzake de intellectuele eigendom ingeschreven Beneluxdepots (artikel 3.14 van het Benelux-verdrag inzake de intellectuele eigendom).

- 01 Volgnummer van de inschrijving alsmede nummer en dagtekening (dag, uur en minuut) van het depot, datum van inschrijving;
- 02 Datum waarop de geldigheidsduur van de inschrijving verstrijkt;
- 03 Naam van de deposant;
- 04 Adres (straat);
- 05 Plaats en land;
- 06 In voorkomend geval, naam en adres van de gemachtigde of, in voorkomend geval, vermelding van het correspondentie-adres van de deposant;
- 08 Afbeelding(en) van de tekening of het model;
- 09 In voorkomend geval, vermelding van de kleur(en);
- 10 in voorkomend geval, nadere omschrijving van de onder code 09 genoemde kleur(en);
- 11 Vermelding van het voortbrengsel alsmede klasse(n) en onderklassen) aanduiding;
- 12 In voorkomend geval, vermelding van de kenmerkende eigenschappen van de tekening of het model;
- 13 In voorkomend geval, vermelding van het recht van voorrang als bedoeld in artikel 4 van het Verdrag van Parijs tot bescherming van de Industriële Eigendom;
- 14 In voorkomend geval, vermelding van de naam van de werkelijke ontwerper van de tekening of het model;
- 18 Datum van verzoek tot vernieuwing.

Renouvellements de dépôts Benelux enregistrés conformément à l'article 3.11 de la Convention Benelux en matière de propriété intellectuelle (article 3.14 de la Convention Benelux en matière de propriété intellectuelle).

- 01 Numéro d'ordre de l'enregistrement ainsi que le numéro et la date (jour, heure et minute) du dépôt, la date d'enregistrement;
- 02 Date d'échéance de la durée de protection de l'enregistrement;
- 03 Nom du déposant;
- 04 Adresse (rue);
- 05 Localité et pays;
- 06 Le cas échéant, le nom et l'adresse du mandataire ou, le cas échéant, l'indication de l'adresse postale du déposant;
- 08 Reproduction(s) du dessin ou du modèle;
- 09 Le cas échéant, l'indication de la (des) couleur(s);
- 10 Le cas échéant, la description de la (des) couleur(s) mentionnée(s) au code 09;
- 11 Indication du produit ainsi que l'indication de la (des) classe(s) et de la (des) sous-classe(s);
- 12 Le cas échéant, l'indication des éléments caractéristiques du dessin ou du modèle;
- 13 Le cas échéant, l'indication du droit de priorité tel que visé à l'article 4 de la Convention de Paris pour la protection de la Propriété Industrielle;
- 14 Le cas échéant, l'indication du nom du véritable créateur du dessin ou du modèle;
- 18 Date de la requête de renouvellement.



- 01 *Inschrijvingsnummer*
21622-00
Nummer en dagtekening (dag en uur) van het depot
66823-00 06.08.1991 , 24.00
- 02 *Vervaldatum*
06.08.2016
- 03 *Naam van de deposant*
Compagnie Générale des Etablissements Michelin - Michelin & Cie, een commanditaire vennootschap naar Frans recht
- 04 *Adres (straat en nummer) van de deposant*
12 Cours Sablon
- 05 *Postcode, plaats en land van de deposant*
63040 Clermont-Ferrand Cedex, Frankrijk
- 06 *Naam en adres van de gemachtigde of vermelding van het correspondentie-adres van de deposant*
Dennemeyer & Associates SA
55 rue des Bruyères
L-1274 Howald
Luxemburg.
- 08 *Afbeelding van de tekening of het model*
ZIE AFBEELDING(EN)
- 11 *Vermelding van het voortbrengsel gevolgd door de aanduiding van de klasse(n) en onderklasse(n)*
Band (kl 12-15).
- 13 *Recht van voorrang als bedoeld in artikel 4 van het verdrag van Parijs tot bescherming van de Industriële Eigendom*
Frankrijk, dd. 04 03 1991, nr. 911365, Compagnie Générale des Etablissements MICHELIN-MICHELIN & CIE.
- 14 *Vermelding van de naam van de werkelijke ontwerper van de tekening*
Patrick LUROIS
- 18 *Dagtekening van de aanvraag van de vernieuwing*
01.08.2011



- 01 *Inschrijvingsnummer*
21644-01
Nummer en dagtekening (dag en uur) van het depot
66855-01 20.08.1991 , 14.45
- 02 *Vervaldatum*
20.08.2016
- 03 *Naam van de deposant*
AMOCO CORPORATION, een corporatie opgericht en bestaande onder de wetten van de Staat Indiana
- 04 *Adres (straat en nummer) van de deposant*
200 East Randolph Drive
- 05 *Postcode, plaats en land van de deposant*
Chicago - Illinois 60601, Ver.St.v.Am
- 06 *Naam en adres van de gemachtigde of vermelding van het correspondentie-adres van de deposant*
Octrooibureau Vriesendorp & Gaade B.V.
Dr. Kuiperstraat 6
2514 BB 's-Gravenhage
Nederland.
- 08 *Afbeelding van de tekening of het model*
ZIE AFBEELDING(EN)
- 11 *Vermelding van het voortbrengsel gevolgd door de aanduiding van de klasse(n) en onderklasse(n)*
Tankpistool (kl 23-01).
- 13 *Recht van voorrang als bedoeld in artikel 4 van het verdrag van Parijs tot bescherming van de Industriële Eigendom*
Ver.St.v.Am., dd. 12 03 1991, nr. 668,430, Dennis James Strock, Harry Brice Hartman, Terrance Leon Lambert, Wolfgang Hermann Koch.
- 14 *Vermelding van de naam van de werkelijke ontwerper van de tekening*
Dennis James Strock, Harry Brice Hartman, Terrance Leon Lambert, Wolfgang Hermann Koch
- 18 *Dagtekening van de aanvraag van de vernieuwing*
09.08.2011

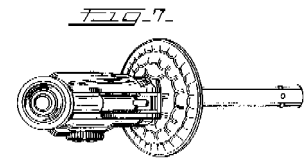
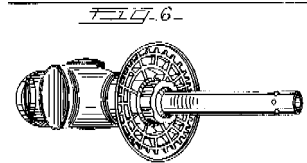
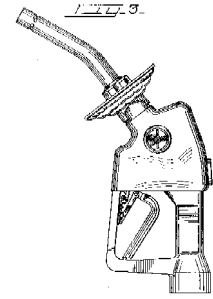
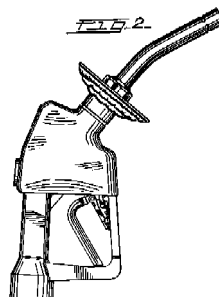
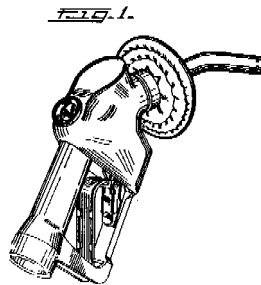

- 01 *Inschrijvingsnummer*
21644-02
Nummer en dagtekening (dag en uur) van het depot
66855-02 20.08.1991 , 14.45
- 02 *Vervaldatum*
20.08.2016
- 03 *Naam van de deposant*
AMOCO CORPORATION, een corporatie opgericht en bestaande onder de wetten van de Staat Indiana
- 04 *Adres (straat en nummer) van de deposant*
200 East Randolph Drive

- 05 *Postcode, plaats en land van de deposant*
Chicago - Illinois 60601,
Ver.St.v.Am
- 06 *Naam en adres van de gemachtigde of vermelding van het correspondentie-adres van de deposant*
Octrooibureau Vriesendorp & Gaade
B.V.
Dr. Kuiperstraat 6
2514 BB 's-Gravenhage
Nederland.
- 08 *Afbeelding van de tekening of het model*
ZIE AFBEELDING(EN)
- 11 *Vermelding van het voortbrengsel gevolgd door de aanduiding van de klasse(n) en onderklasse(n)*
Tankpistool (kl 23-01).
- 13 *Recht van voorrang als bedoeld in artikel 4 van het verdrag van Parijs tot bescherming van de Industriële Eigendom*
Ver.St.v.Am., dd. 12 03 1991, nr. 668,432, Dennis James Strock, Michael Stephen Butkovich, Terrance Leon Lambert, Wolfgang Hermann Koch.
- 14 *Vermelding van de naam van de werkelijke ontwerper van de tekening*
Dennis James Strock, Michael Stephen Butkovich, Terrance Leon Lambert, Wolfgang Hermann Koch
- 18 *Dagtekening van de aanvraag van de vernieuwing*
09.08.2011

FIG. 8.

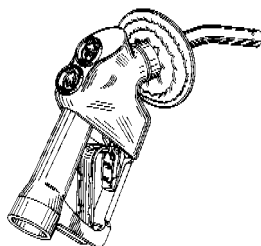

- 01 *Inschrijvingsnummer*
22025-01
Nummer en dagtekening (dag en uur) van het depot
67219-01 23.12.1991, 24.00
- 02 *Vervaldatum*
23.12.2016
- 03 *Naam van de deposant*
Buelens, Filip
- 04 *Adres (straat en nummer) van de deposant*
Avignonlaan 24
- 05 *Postcode, plaats en land van de deposant*
8310 Brugge,
België
- 06 *Naam en adres van de gemachtigde of vermelding van het correspondentie-adres van de deposant*
ARNOLD & SIEDSMA
Meir 24 Bus 17
B-2000 Antwerpen
België.
- 08 *Afbeelding van de tekening of het model*
ZIE AFBEELDING(EN)

- 11 *Vermelding van het voortbrengsel gevolgd door de aanduiding van de klasse(n) en onderklasse(n)*
Confiserie-artikel (kl 1-01).
- 18 *Dagtekening van de aanvraag van de vernieuwing*
12.08.2011



- 01 *Inschrijvingsnummer*
22025-02
Nummer en dagtekening (dag en uur) van het depot
67219-02 23.12.1991, 24.00
- 02 *Vervaldatum*
23.12.2016
- 03 *Naam van de deposant*
Buelens, Filip
- 04 *Adres (straat en nummer) van de deposant*
Avignonlaan 24
- 05 *Postcode, plaats en land van de deposant*
8310 Brugge,
België
- 06 *Naam en adres van de gemachtigde of vermelding van het correspondentie-adres van de deposant*
ARNOLD & SIEDSMA
Meir 24 Bus 17
B-2000 Antwerpen
België.
- 08 *Afbeelding van de tekening of het model*
ZIE AFBEELDING(EN)
- 11 *Vermelding van het voortbrengsel gevolgd door de aanduiding van de klasse(n) en onderklasse(n)*
Confiserie-artikel (kl 1-01).
- 18 *Dagtekening van de aanvraag van de vernieuwing*
12.08.2011



- 01 *Inschrijvingsnummer*
27306-01
Nummer en dagtekening (dag en uur) van het depot
72141-01 26.07.1996, 24.00

- 02 *Vervaldatum*
26.07.2016
- 03 *Naam van de deposant*
PI-Design AG
- 04 *Adres (straat en nummer) van de deposant*
Kantonsstrasse
- 05 *Postcode, plaats en land van de deposant*
CH-6234 Triengen,
Zwitserland
- 06 *Naam en adres van de gemachtigde of vermelding van het correspondentie-adres van de deposant*
Dennemeyer & Associates SA
55 rue des Bruyères
L-1274 Howald
Luxemburg.
- 08 *Afbeelding van de tekening of het model*
ZIE AFBEELDING(EN)
- 11 *Vermelding van het voortbrengsel gevolgd door de aanduiding van de klasse(n) en onderklasse(n)*
Percolator (kl 7-02).
- 13 *Recht van voorrang als bedoeld in artikel 4 van het verdrag van Parijs tot bescherming van de Industriële Eigendom*
Denemarken, dd. 06 02 1996, nr. MA 0138 1996, PI-Design AG.
- 14 *Vermelding van de naam van de werkelijke ontwerper van de tekening*
JOERGENSEN Carsten
- 18 *Dagtekening van de aanvraag van de vernieuwing*
29.06.2011

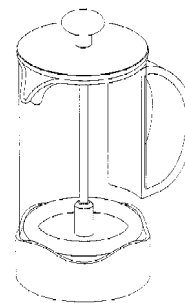

- 01 *Inschrijvingsnummer*
27306-02
Nummer en dagtekening (dag en uur) van het depot
72141-02 26.07.1996, 24.00
- 02 *Vervaldatum*
26.07.2016
- 03 *Naam van de deposant*
PI-Design AG
- 04 *Adres (straat en nummer) van de deposant*
Kantonsstrasse
- 05 *Postcode, plaats en land van de deposant*
CH-6234 Triengen,
Zwitserland
- 06 *Naam en adres van de gemachtigde of vermelding van het correspondentie-adres van de deposant*
Dennemeyer & Associates SA
55 rue des Bruyères
L-1274 Howald
Luxemburg.
- 08 *Afbeelding van de tekening of het model*
ZIE AFBEELDING(EN)

- 11 *Vermelding van het voortbrengsel gevolgd door de aanduiding van de klasse(n) en onderklasse(n)*
Percolator (kl 7-02).
- 13 *Recht van voorrang als bedoeld in artikel 4 van het verdrag van Parijs tot bescherming van de Industriële Eigendom*
Denemarken, dd. 06 02 1996, nr. MA 0137 1996, PI-Design AG.
- 14 *Vermelding van de naam van de werkelijke ontwerper van de tekening*
JOERGENSEN Carsten
- 18 *Dagtekening van de aanvraag van de vernieuwing*
29.06.2011

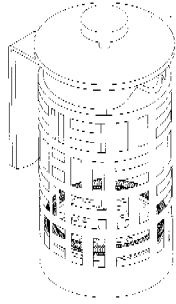

- 01 *Inschrijvingsnummer*
27511-00
Nummer en dagtekening (dag en uur) van het depot
72245-00 04.09.1996, 11.40
- 02 *Vervaldatum*
04.09.2016
- 03 *Naam van de deposant*
Panasonic Corporation
- 04 *Adres (straat en nummer) van de deposant*
1006 Oaza Kadoma, Kadoma-shi
- 05 *Postcode, plaats en land van de deposant*
Osaka,
Japan
- 06 *Naam en adres van de gemachtigde of vermelding van het correspondentie-adres van de deposant*
Cabinet Chaillot
Avenue de l'Agent Sarre 16/20, BP 74
92703 Colombes Cedex
Frankrijk.
- 08 *Afbeelding van de tekening of het model*
ZIE AFBEELDING(EN)
- 11 *Vermelding van het voortbrengsel gevolgd door de aanduiding van de klasse(n) en onderklasse(n)*
Lamp (kl 26-04).
- 13 *Recht van voorrang als bedoeld in artikel 4 van het verdrag van Parijs tot bescherming van de Industriële Eigendom*
Japan, dd. 25 04 1996, nr. 8-12648, Matsushita Electronics Corporation.
- 14 *Vermelding van de naam van de werkelijke ontwerper van de tekening*
SANGEN Masashi; MATSUMURA Takeshi
- 18 *Dagtekening van de aanvraag van de vernieuwing*
05.08.2011

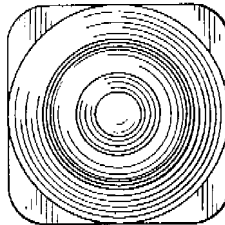
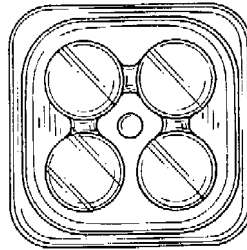
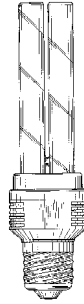
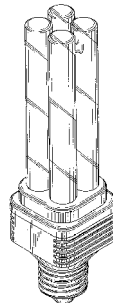

- 01 *Numéro d'enregistrement*
27643-00
Numéro, date et heure du dépôt
72328-00 25.09.1996, 11.10
- 02 *Date d'échéance*
25.09.2016
- 03 *Nom du déposant*
The Procter & Gamble Company, Ohio corporation
- 04 *Adresse (rue et numéro) du déposant*
One Procter & Gamble Plaza
- 05 *Code postal, localité et pays du déposant*
Cincinnati - Ohio 45202,
Etats-Unis d'Amérique
- 06 *Nom et adresse du mandataire ou indication de l'adresse postale du déposant*
Bureau Gevers S.A.
Holidaystraat 5
B-1831 Diegem
Belgique.
- 08 *Reproduction du dessin ou modèle*
VOIR REPRODUCTION(S)
- 11 *Indication du produit suivi de la (des) classe(s) et de la (des) sous-classe(s)*
Capsule pour bouteille (cl 9-07).
- 14 *Indication du nom du véritable créateur du dessin ou modèle*
BARTSCH Eric Richard
- 18 *Date de réception de la requête du renouvellement*
29.08.2011

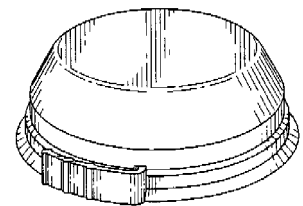

Fig.1

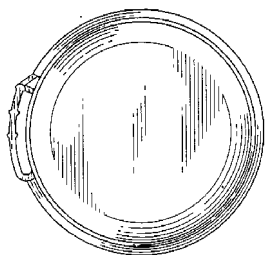

Fig. 2

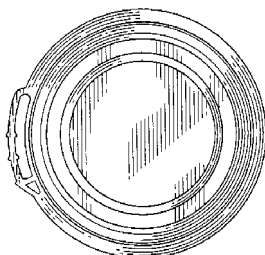

Fig. 3

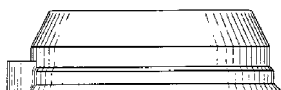

Fig. 4

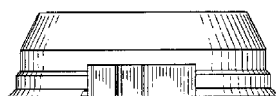

Fig. 5



Fig. 6



Fig. 7

01 *Inschrijvingsnummer*
27702-01

Nummer en dagtekening (dag en uur) van het depot

72264-01 11.09.1996, 10.00

02 *Vervaldatum*
11.09.2016

03 *Naam van de deposant*
Black & Decker Inc.,
Delaware corporation

04 *Adres (straat en nummer) van de deposant*
1423 Kirkwood Highway

05 *Postcode, plaats en land van de deposant*
Newark - Delaware,
Ver.St.v.Am

06 *Naam en adres van de gemachtigde of vermelding van het correspondentie-adres van de deposant*

Algemeen Octrooi- en Merkenbureau
John F. Kennedylaan 2
5612 AB Eindhoven
Nederland.

08 *Afbeelding van de tekening of het model*
ZIE AFBEELDING(EN)

11 *Vermelding van het voortbrengsel gevolgd door de aanduiding van de klasse(n) en onderklasse(n)*

Zaagblad (kl 8-03, 05).

12 *Beschrijving van de kenmerkende eigenschappen van het nieuwe uiterlijk van het voortbrengsel; in voorkomend geval, vermelding van de onderdelen van de tekening of het model waarop de kleuren betrekking hebben*

Fig. 1: bovenaanzicht; fig. 2: linkerzijaanzicht; fig. 3: rechterzijaanzicht; fig. 4: zijaanzicht van de bovenzijde; fig. 5: zijaanzicht van de onderzijde.

13 *Recht van voorrang als bedoeld in artikel 4 van het verdrag van Parijs tot bescherming van de Industriële Eigendom*

Ver.St.v.Am., dd. 15 03 1996, nr. 29/051,681, ACHTERBERG Nicholas E.; WILLIAMS David A.; CURTSINGER John R.

18 *Dagtekening van de aanvraag van de vernieuwing*
18.08.2011

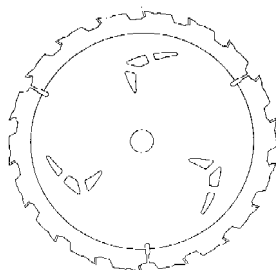

FIG. 1



FIG. 2

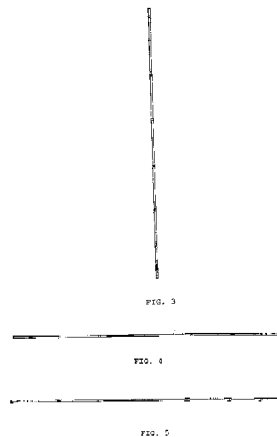

FIG. 3

FIG. 4

FIG. 5

01 *Inschrijvingsnummer*
27702-02

Nummer en dagtekening (dag en uur) van het depot

72264-02 11.09.1996, 10.00

02 *Vervaldatum*
11.09.2016

03 *Naam van de deposant*
Black & Decker Inc.,
Delaware corporation

04 *Adres (straat en nummer) van de deposant*
1423 Kirkwood Highway

05 *Postcode, plaats en land van de deposant*
Newark - Delaware,
Ver.St.v.Am

06 *Naam en adres van de gemachtigde of vermelding van het correspondentie-adres van de deposant*

Algemeen Octrooi- en Merkenbureau
John F. Kennedylaan 2
5612 AB Eindhoven
Nederland.

08 *Afbeelding van de tekening of het model*
ZIE AFBEELDING(EN)

11 *Vermelding van het voortbrengsel gevolgd door de aanduiding van de klasse(n) en onderklasse(n)*

Zaagblad (kl 8-03, 05).

13 *Recht van voorrang als bedoeld in artikel 4 van het verdrag van Parijs tot bescherming van de Industriële Eigendom*

Ver.St.v.Am., dd. 15 03 1996, nr. 29/051,681, ACHTERBERG Nicholas E.; WILLIAMS David A.; CURTSINGER John R.

18 *Dagtekening van de aanvraag van de vernieuwing*
18.08.2011

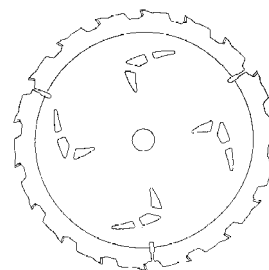

- 01 *Inschrijvingsnummer*
27702-03
Nummer en dagtekening (dag en uur) van het depot
72264-03 11.09.1996, 10.00
- 02 *Vervaldatum*
11.09.2016
- 03 *Naam van de deposant*
Black & Decker Inc.,
Delaware corporation
- 04 *Adres (straat en nummer) van de deposant*
1423 Kirkwood Highway
- 05 *Postcode, plaats en land van de deposant*
Newark - Delaware,
Ver.St.v.Am
- 06 *Naam en adres van de gemachtigde of vermelding van het correspondentie-adres van de deposant*
Algemeen Octrooi- en Merkenbureau
John F. Kennedylaan 2
5612 AB Eindhoven
Nederland.
- 08 *Afbeelding van de tekening of het model*
ZIE AFBEELDING(EN)
- 11 *Vermelding van het voortbrengsel gevolgd door de aanduiding van de klasse(n) en onderklasse(n)*
Zaagblad met luchtopeningsinrichting (kl 8-03, 05).
- 13 *Recht van voorrang als bedoeld in artikel 4 van het verdrag van Parijs tot bescherming van de Industriële Eigendom*
Ver.St.v.Am., dd. 15 03 1996, nr. 29/051,682, ACHTERBERG Nicholas E.; WILLIAMS David A.
- 18 *Dagtekening van de aanvraag van de vernieuwing*
18.08.2011

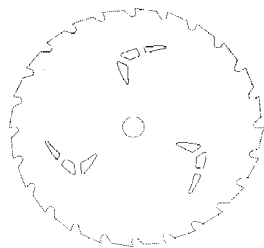

- 01 *Inschrijvingsnummer*
27702-04
Nummer en dagtekening (dag en uur) van het depot
72264-04 11.09.1996, 10.00
- 02 *Vervaldatum*
11.09.2016
- 03 *Naam van de deposant*
Black & Decker Inc.,
Delaware corporation
- 04 *Adres (straat en nummer) van de deposant*
1423 Kirkwood Highway
- 05 *Postcode, plaats en land van de deposant*
Newark - Delaware,
Ver.St.v.Am
- 06 *Naam en adres van de gemachtigde of vermelding van het correspondentie-adres van de deposant*
Algemeen Octrooi- en Merkenbureau
John F. Kennedylaan 2

- 5612 AB Eindhoven
Nederland.
- 08 *Afbeelding van de tekening of het model*
ZIE AFBEELDING(EN)
- 11 *Vermelding van het voortbrengsel gevolgd door de aanduiding van de klasse(n) en onderklasse(n)*
Zaagblad met luchtopeningsinrichting (kl 8-03, 05).
- 13 *Recht van voorrang als bedoeld in artikel 4 van het verdrag van Parijs tot bescherming van de Industriële Eigendom*
Ver.St.v.Am., dd. 15 03 1996, nr. 29/051,682, ACHTERBERG Nicholas E.; WILLIAMS David A.
- 18 *Dagtekening van de aanvraag van de vernieuwing*
18.08.2011

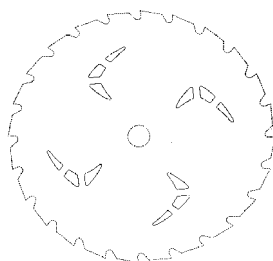

- 01 *Inschrijvingsnummer*
28089-04
Nummer en dagtekening (dag en uur) van het depot
72731-04 21.01.1997, 10.00
- 02 *Vervaldatum*
21.01.2017
- 03 *Naam van de deposant*
Brabantia Nederland BV
- 04 *Adres (straat en nummer) van de deposant*
Leenderweg 180, Postbus 16
- 05 *Postcode, plaats en land van de deposant*
5550 AA Valkenswaard,
Nederland
- 08 *Afbeelding van de tekening of het model*
ZIE AFBEELDING(EN)
- 11 *Vermelding van het voortbrengsel gevolgd door de aanduiding van de klasse(n) en onderklasse(n)*
Wasmand (7-07).
- 18 *Dagtekening van de aanvraag van de vernieuwing*
26.08.2011

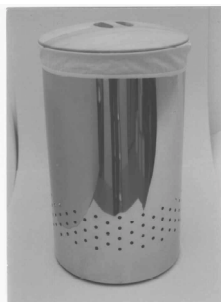

- 01 *Inschrijvingsnummer*
28129-00
Nummer en dagtekening (dag en uur) van het depot
72864-00 28.02.1997, 14.00
- 02 *Vervaldatum*
28.02.2017
- 03 *Naam van de deposant*
RAMS Robert
- 04 *Adres (straat en nummer) van de deposant*
Antwerpsestraat 406
- 05 *Postcode, plaats en land van de deposant*
B-2650 Boom,
België
- 08 *Afbeelding van de tekening of het model*
ZIE AFBEELDING(EN)
- 11 *Vermelding van het voortbrengsel gevolgd door de aanduiding van de klasse(n) en onderklasse(n)*
Diamant (kl 11-01).
- 18 *Dagtekening van de aanvraag van de vernieuwing*
16.08.2011

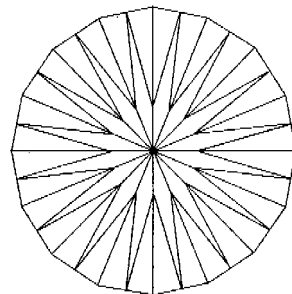
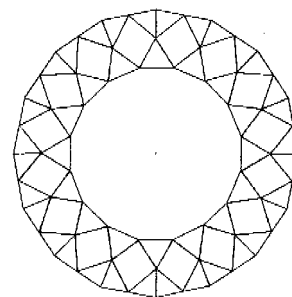

- 01 *Inschrijvingsnummer*
28254-11
Nummer en dagtekening (dag en uur) van het depot
72696-11 13.01.1997, 14.00
- 02 *Vervaldatum*
13.01.2017
- 03 *Naam van de deposant*
EBEMA N.V.
- 04 *Adres (straat en nummer) van de deposant*
Dijkstraat 3
- 05 *Postcode, plaats en land van de deposant*
B-3690 Zutendaal,
België
- 08 *Afbeelding van de tekening of het model*
ZIE AFBEELDING(EN)

- 11 *Vermelding van het voortbrengsel gevolgd door de aanduiding van de klasse(n) en onderklasse(n)*
Troittoirband (kl 25-01, 02).
- 18 *Dagtekening van de aanvraag van de vernieuwing*
05.08.2011

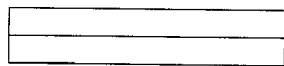

VOORAANZICHT

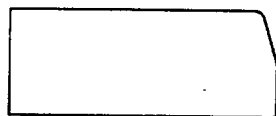

LINKERZIJAAANZICHT



BOVENAANZICHT

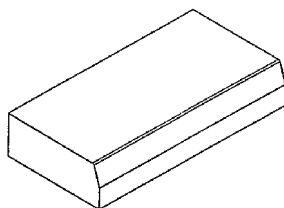

- 01 *Numéro d'enregistrement*
33276-01
Numéro, date et heure du dépôt
78328-01 09.05.2001 , 24.00
- 02 *Date d'échéance*
09.05.2016
- 03 *Nom du déposant*
Schweppes International Limited
- 04 *Adresse (rue et numéro) du déposant*
7 Albemarle Street
- 05 *Code postal, localité et pays du déposant*
London W1S 4HQ,
Grande-Bretagne
- 06 *Nom et adresse du mandataire ou indication de l'adresse postale du déposant*
Novagraaf Nederland B.V.
Hogehilweg 3
1101 CA Amsterdam-Zuidoost
Pays-Bas.
- 08 *Reproduction du dessin ou modèle*
VOIR REPRODUCTION(S)
- 11 *Indication du produit suivi de la (des) classe(s) et de la (des) sous-classe(s)*
Bouteille (cl 9-01).

- 13 *Droit de priorité visé à l'article 4 de la Convention de Paris pour la protection de la Propriété Industrielle*

Etats-Unis d'Amérique, le 22 11 2000, no. 29/133,178, SCHULLER David William; SAUER Michael Allen; MEEKER Shane Edwin.

- 14 *Indication du nom du véritable créateur du dessin ou modèle*

SCHULLER David William; SAUER Michael Allen; MEEKER Shane Edwin

- 18 *Date de réception de la requête du renouvellement*

21.04.2011

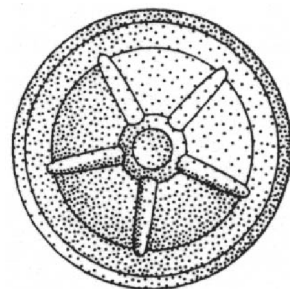
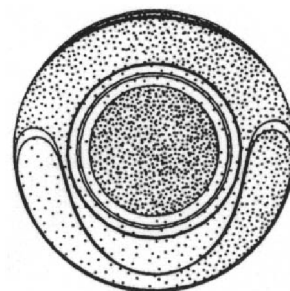
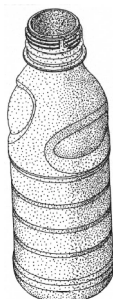
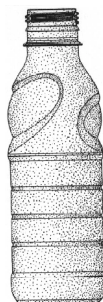
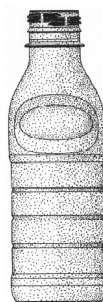
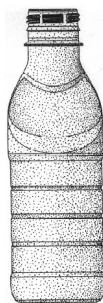

- 01 *Numéro d'enregistrement*

33276-02

Numéro, date et heure du dépôt
78328-02 09.05.2001 , 24.00

- 02 *Date d'échéance*
09.05.2016

- 03 *Nom du déposant*
Schweppes International Limited

- 04 *Adresse (rue et numéro) du déposant*
7 Albemarle Street

- 05 *Code postal, localité et pays du déposant*
London W1S 4HQ,
Grande-Bretagne

- 06 *Nom et adresse du mandataire ou indication de l'adresse postale du déposant*
Novagraaf Nederland B.V.
Hogehilweg 3
1101 CA Amsterdam-Zuidoost
Pays-Bas.

- 08 *Reproduction du dessin ou modèle*
VOIR REPRODUCTION(S)

- 11 *Indication du produit suivi de la (des) classe(s) et de la (des) sous-classe(s)*
Bouteille (cl 9-01).

- 13 *Droit de priorité visé à l'article 4 de la Convention de Paris pour la protection de la Propriété Industrielle*

Etats-Unis d'Amérique, le 22 11 2000, no. 29/133,178, SCHULLER David William; SAUER Michael Allen; MEEKER Shane Edwin.

- 14 *Indication du nom du véritable créateur du dessin ou modèle*

SCHULLER David William; SAUER Michael Allen; MEEKER Shane Edwin

- 18 *Date de réception de la requête du renouvellement*

21.04.2011

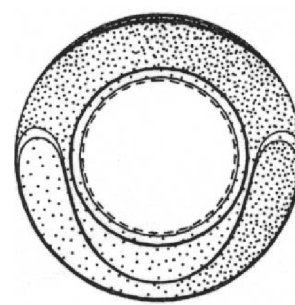
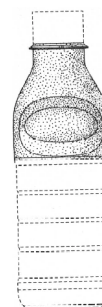
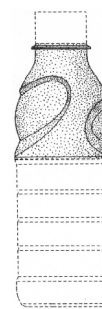
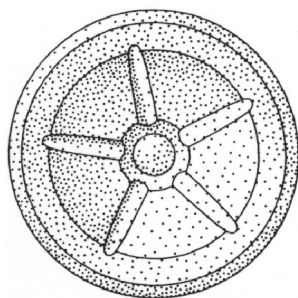
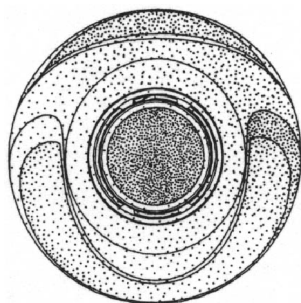
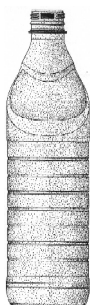
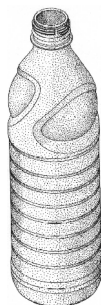

01 *Numéro d'enregistrement*

33276-03

Numéro, date et heure du dépôt
78328-03 09.05.2001 , 24.00

02 *Date d'échéance*

09.05.2016

03 *Nom du déposant*

Schweppes International Limited

04 *Adresse (rue et numéro) du déposant*

7 Albemarle Street

05 *Code postal, localité et pays du déposant*

London W1S 4HQ,
Grande-Bretagne

06 *Nom et adresse du mandataire ou indication de l'adresse postale du déposant*

Novagraaf Nederland B.V.
Hogehilweg 3
1101 CA Amsterdam-Zuidoost
Pays-Bas.

08 *Reproduction du dessin ou modèle*

VOIR REPRODUCTION(S)

11 *Indication du produit suivi de la (des) classe(s) et de la (des) sous-classe(s)*

Epaule de bouteille (cl 9-01).

13 *Droit de priorité visé à l'article 4 de la Convention de Paris pour la protection de la Propriété Industrielle*

Etats-Unis d'Amérique, le 22 11 2000,
no. 29/133,178, SCHULLER David
William; SAUER Michael Allen;
MEEKER Shane Edwin.

14 *Indication du nom du véritable créateur du dessin ou modèle*

SCHULLER David William; SAUER
Michael Allen; MEEKER Shane Edwin

18 *Date de réception de la requête du renouvellement*

21.04.2011



01 *Numéro d'enregistrement*

33276-04

Numéro, date et heure du dépôt
78328-04 09.05.2001 , 24.00

02 *Date d'échéance*

09.05.2016

03 *Nom du déposant*

Schweppes International Limited

04 *Adresse (rue et numéro) du déposant*

7 Albemarle Street

05 *Code postal, localité et pays du déposant*

London W1S 4HQ,
Grande-Bretagne

06 *Nom et adresse du mandataire ou indication de l'adresse postale du déposant*
Novagraaf Nederland B.V.
Hogehilweg 3
1101 CA Amsterdam-Zuidoost
Pays-Bas.

08 *Reproduction du dessin ou modèle*
VOIR REPRODUCTION(S)

11 *Indication du produit suivi de la (des) classe(s) et de la (des) sous-classe(s)*
Epaule de bouteille (cl 9-01).

13 *Droit de priorité visé à l'article 4 de la Convention de Paris pour la protection de la Propriété Industrielle*
Etats-Unis d'Amérique, le 22 11 2000, no. 29/133,178, SCHULLER David William; SAUER Michael Allen; MEEKER Shane Edwin.

14 *Indication du nom du véritable créateur du dessin ou modèle*
SCHULLER David William; SAUER Michael Allen; MEEKER Shane Edwin

18 *Date de réception de la requête du renouvellement*
21.04.2011

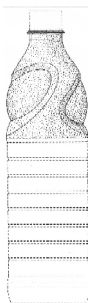
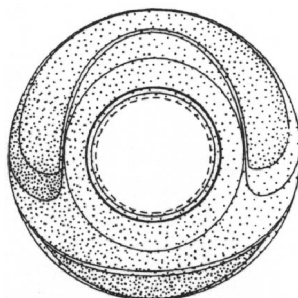
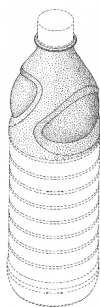

01 *Inschrijvingsnummer*
33574-01

Nummer en dagtekening (dag en uur) van het depot
78365-01 18.05.2001 , 14.25

02 *Vervaldatum*
18.05.2016

03 *Naam van de deposant*
Struyk Verwo Groep B.V.

04 *Adres (straat en nummer) van de deposant*
De Waard 9

05 *Postcode, plaats en land van de deposant*
4906 BC Oosterhout,
Nederland

06 *Naam en adres van de gemachtigde of vermelding van het correspondentie-adres van de deposant*
Nederlandsch Octrooibureau
J.W. Frisolaan 13
2517 JS 's-Gravenhage
Nederland.

08 *Afbeelding van de tekening of het model*
ZIE AFBEELDING(EN)

11 *Vermelding van het voortbrengsel gevolgd door de aanduiding van de klasse(n) en onderklasse(n)*
Trottoirband (kl 25-01, 02).

18 *Dagtekening van de aanvraag van de vernieuwing*
11.05.2011

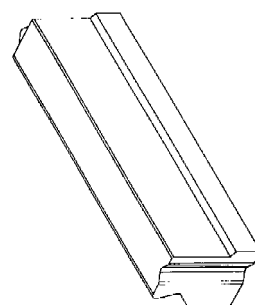
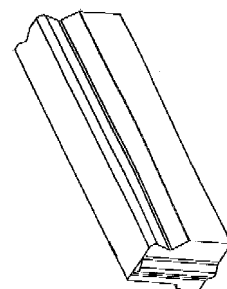
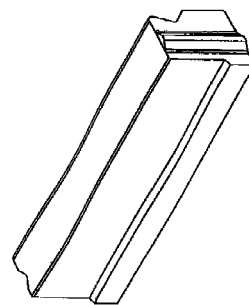
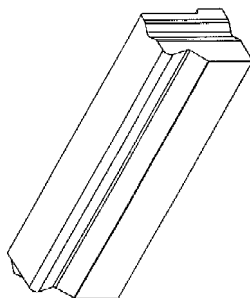

01 *Inschrijvingsnummer*
33574-02

Nummer en dagtekening (dag en uur) van het depot
78365-02 18.05.2001 , 14.25

02 *Vervaldatum*
18.05.2016

03 *Naam van de deposant*
Struyk Verwo Groep B.V.

04 *Adres (straat en nummer) van de deposant*
De Waard 9

05 *Postcode, plaats en land van de deposant*
4906 BC Oosterhout,
Nederland

06 *Naam en adres van de gemachtigde of vermelding van het correspondentie-adres van de deposant*
Nederlandsch Octrooibureau
J.W. Frisolaan 13
2517 JS 's-Gravenhage
Nederland.

08 *Afbeelding van de tekening of het model*
ZIE AFBEELDING(EN)

11 *Vermelding van het voortbrengsel gevolgd door de aanduiding van de klasse(n) en onderklasse(n)*
Trottoirband (kl 25-01, 02).

18 *Dagtekening van de aanvraag van de vernieuwing*
11.05.2011

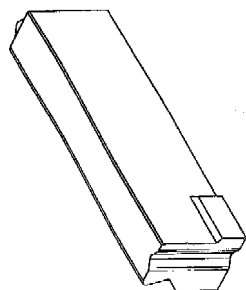
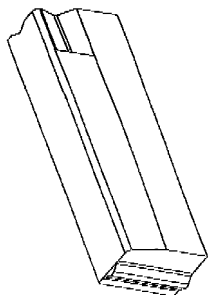
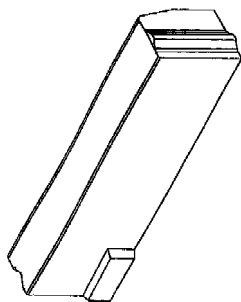
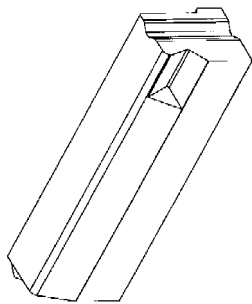

06 Naam en adres van de gemachtigde of vermelding van het correspondentie-adres van de deposant

Dennemeyer & Associates SA
55 rue des Bruyères
L-1274 Howald
Luxemburg.

08 Afbeelding van de tekening of het model
ZIE AFBEELDING(EN)

11 Vermelding van het voortbrengsel gevolgd door de aanduiding van de klasse(n) en onderklasse(n)

Deksel (kl 9-01, 03, 07).

12 Beschrijving van de kenmerkende eigenschappen van het nieuwe uiterlijk van het voortbrengsel; in voorkomend geval, vermelding van de onderdelen van de tekening of het model waarop de kleuren betrekking hebben

I Perspectivisch bovenaanzicht; II bovenaanzicht; III zij-aanzicht; IV onderaanzicht.

13 Recht van voorrang als bedoeld in artikel 4 van het verdrag van Parijs tot bescherming van de Industriële Eigendom

Ver.St.v.Amerika, dd. 12 01 2001, nr. 29/135401, FIELDS Brian.

18 Dagtekening van de aanvraag van de vernieuwing

29.06.2011

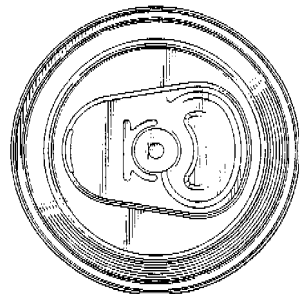
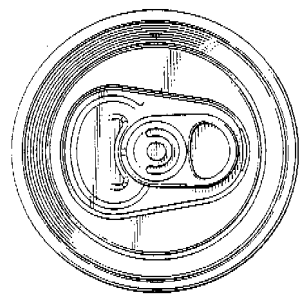
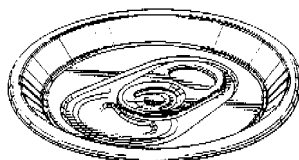

02 Vervaldatum

03.08.2016

03 Naam van de deposant

DBK España, S.A.

04 Adres (straat en nummer) van de deposant
Argenters, 2-4-8 Eduf, 3C/P. C/B, Parc
Tecnologic del Vallés

05 Postcode, plaats en land van de deposant

08290 Cerdanyola del Valles,
Barcelona,
Spanje

06 Naam en adres van de gemachtigde of vermelding van het correspondentie-adres van de deposant

Algemeen Octrooi- en Merkenbureau
John F. Kennedylaan 2
5612 AB Eindhoven
Nederland.

08 Afbeelding van de tekening of het model
ZIE AFBEELDING(EN)

11 Vermelding van het voortbrengsel gevolgd door de aanduiding van de klasse(n) en onderklasse(n)

Luchtverfrisser (kl 23-04).

13 Recht van voorrang als bedoeld in artikel 4 van het verdrag van Parijs tot bescherming van de Industriële Eigendom

Spanje, dd. 08 02 2001, nr. 150.515,
DBK España, S.A.

18 Dagtekening van de aanvraag van de vernieuwing

02.08.2011

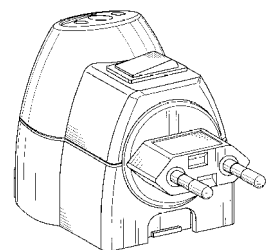

1.1

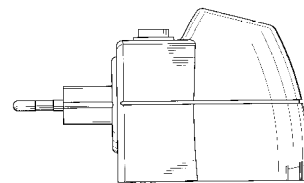

1.2

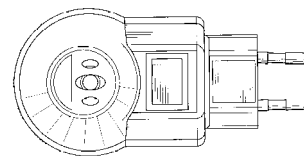

1.3

01 Inschrijvingsnummer

33584-00

Nummer en dagtekening (dag en uur) van het depot

78491-00 04.07.2001, 10.00

02 Vervaldatum

04.07.2016

03 Naam van de deposant

Crown Cork & Seal Technologies
Corporation,
Delaware corporation

04 Adres (straat en nummer) van de deposant

11535 S. Central Avenue

05 Postcode, plaats en land van de deposant

Alsip, Illinois 60803-2599,
Ver.St.v.Am

01 Inschrijvingsnummer

33594-00

Nummer en dagtekening (dag en uur) van het depot

78599-00 03.08.2001, 24.00

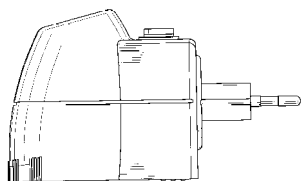

1.4

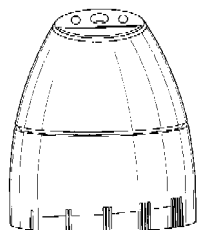

1.5

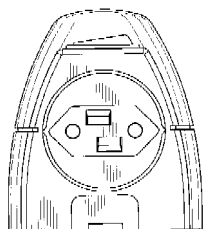

1.6

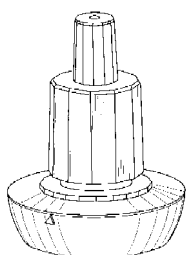

1.7

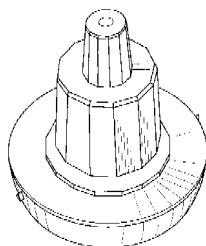

1.8

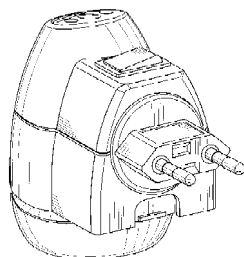

1.9

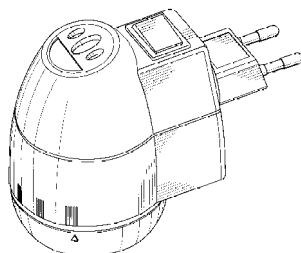

1.10

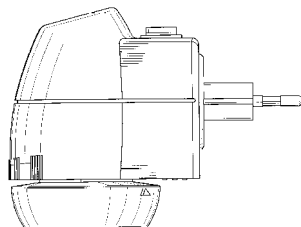

1.11

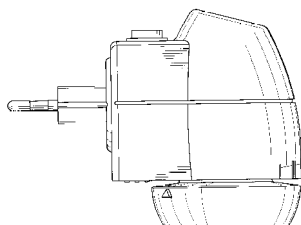

1.12

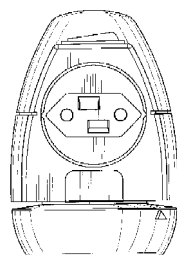

1.13

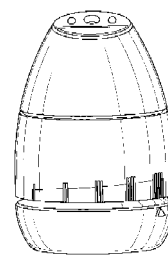

1.14

01 *Inschrijvingsnummer***33630-00***Nummer en dagtekening (dag en uur) van het depot*

78863-00 31.10.2001 , 10.00

02 *Vervaldatum*

31.10.2016

03 *Naam van de deposant*

ROLAND Reinhild

04 *Adres (straat en nummer) van de deposant*

Turnhoutsebaan 216/1

05 *Postcode, plaats en land van de deposant*B-2970 Schilde,
België06 *Naam en adres van de gemachtigde of vermelding van het correspondentie-adres van de deposant*Antwerps Octrooi- en Merkenbureau
M.F.J. Bockstael N.V.
Arenbergstraat 13
B-2000 Antwerpen
België.08 *Afbeelding van de tekening of het model*

ZIE AFBEELDING(EN)

11 *Vermelding van het voortbrengsel gevolgd door de aanduiding van de klasse(n) en onderklasse(n)*

Haard (KI 23-03).

18 *Dagtekening van de aanvraag van de vernieuwing*

04.08.2011

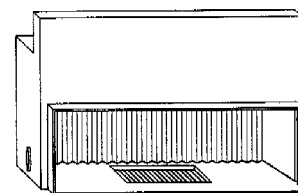
01 *Numéro d'enregistrement***33798-01***Numéro, date et heure du dépôt*

78712-01 11.09.2001 , 15.40

02 *Date d'échéance*

11.09.2016

03 *Nom du déposant*

Kapman AB

04 *Adresse (rue et numéro) du déposant*

- 05 *Code postal, localit  et pays du d posant*
S-811 81 Sandviken,
Su de
- 06 *Nom et adresse du mandataire ou indication
de l'adresse postale du d posant*
CABINET BEDE S.A.
Boulevard General Wahis 15
1030 Bruxelles
Belgique.
- 08 *Reproduction du dessin ou mod le*
VOIR REPRODUCTION(S)
- 11 *Indication du produit suivi de la (des)
classe(s) et de la (des) sous-classe(s)*
Poign e d'outil (cl 8-03, 04, 05).
- 13 *Droit de priorit  vis    l'article 4 de la Con-
vention de Paris pour la protection de la Pro-
pri t  Industrielle*
Su de, le 12 03 2001, no. 01-0439, Kap-
man AB.
- 14 *Indication du nom du v ritable cr ateur du
dessin ou mod le*
JUHLIN Oskar
- 18 *Date de r ception de la requ te du renouvel-
lement*
16.08.2011

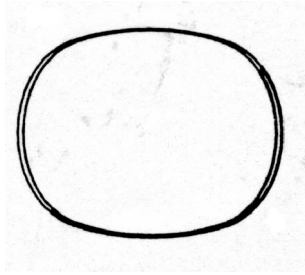
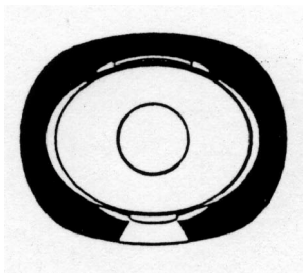
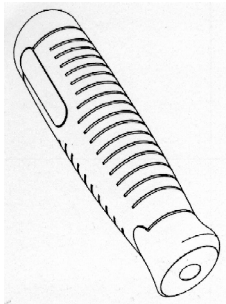
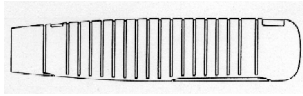
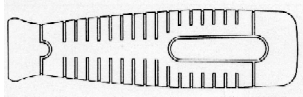
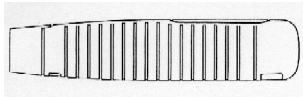

- 01 *Num ro d'enregistrement*
33798-02
Num ro, date et heure du d p t
78712-02 11.09.2001 , 15.40
- 02 *Date d' ch ance*
11.09.2016
- 03 *Nom du d posant*
Kapman AB
- 04 *Adresse (rue et num ro) du d posant*

- 05 *Code postal, localit  et pays du d posant*
S-811 81 Sandviken,
Su de
- 06 *Nom et adresse du mandataire ou indication
de l'adresse postale du d posant*
CABINET BEDE S.A.
Boulevard General Wahis 15
1030 Bruxelles
Belgique.
- 08 *Reproduction du dessin ou mod le*
VOIR REPRODUCTION(S)
- 11 *Indication du produit suivi de la (des)
classe(s) et de la (des) sous-classe(s)*
Fourreau d'outil (cl 3-01; 8-03, 04, 05).
- 13 *Droit de priorit  vis    l'article 4 de la Con-
vention de Paris pour la protection de la Pro-
pri t  Industrielle*
Su de, le 19 03 2001, no. 01-0488, Kap-
man AB.
- 14 *Indication du nom du v ritable cr ateur du
dessin ou mod le*
ERIKSSON Andreas; S DERMAN
Staffan; LINDBERG Staffan;
ENGLUND Tord; JOHANSSON Alf;
GARRAS Staffan; BLOOM Bertil
- 18 *Date de r ception de la requ te du renouvel-
lement*
16.08.2011

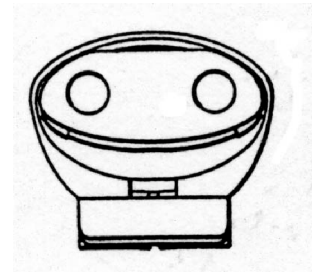
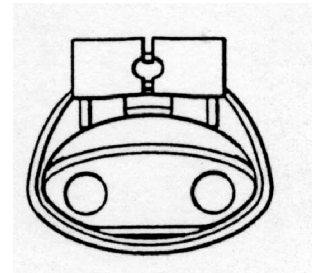

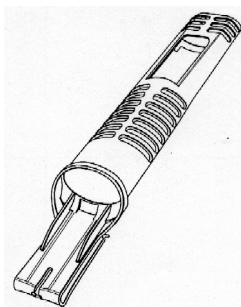

- 01 *Inschrijvingsnummer*
33829-01

Nummer en dagtekening (dag en uur) van het depot

06460-01 07.01.2002 , 11.15

- 02 *Vervaldatum*
07.01.2017

- 03 *Naam van de deposant*
CHERRETTE Marc L.S.

- 04 *Adres (straat en nummer) van de deposant*
Acaciastraat 9

- 05 *Postcode, plaats en land van de deposant*
9300 Aalst,
België

- 08 *Afbeelding van de tekening of het model*
ZIE AFBEELDING(EN)

- 11 *Vermelding van het voortbrengsel gevolgd door de aanduiding van de klasse(n) en onderklasse(n)*
Onager (kl 22-01).

- 12 *Beschrijving van de kenmerkende eigenschappen van het nieuwe uiterlijk van het voortbrengsel; in voorkomend geval, vermelding van de onderdelen van de tekening of het model waarop de kleuren betrekking hebben*

Het model bestaat ondermeer uit 2 ronde houten hoofdbalken (zoals ontschorste boomstammen); aan elk van deze hoofdbalken wordt - geheel achteraan op hun dikste uiteinde, een houten, getande halve cilinderblok (rader) bevestigd door middel van touwen; deze 2 raders worden ook onderling nog eens verbonden door een bundel van touwen doorheen hun assen; elke hoofdbalk is aan zijn smalste uiteinde voorzien van een ijzeren ring met 2 haken, dienstig om takels en kaapstanders aan te bevestigen; elke hoofdbalk heeft bovendien nog enkele uitsteeksels; de houten werparm wordt in 2 afzonderlijke bundels van elastische draden (rubber) gewikkeld en wel zo dat de werparm een voorwaarts-gerichte schuine s

- 14 *Vermelding van de naam van de werkelijke ontwerper van de tekening*
CHERRETTE Marc

- 18 *Dagtekening van de aanvraag van de vernieuwing*
22.08.2011

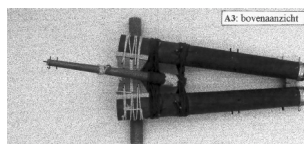
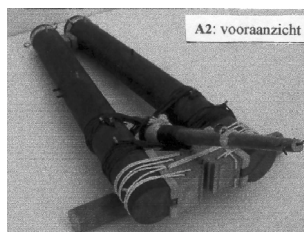
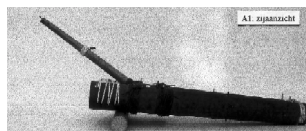

- 01 *Inschrijvingsnummer*
33829-02

Nummer en dagtekening (dag en uur) van het depot

06460-02 07.01.2002 , 11.15

- 02 *Vervaldatum*
07.01.2017

- 03 *Naam van de deposant*
CHERRETTE Marc L.S.

- 04 *Adres (straat en nummer) van de deposant*
Acaciastraat 9

- 05 *Postcode, plaats en land van de deposant*
9300 Aalst,
België

- 08 *Afbeelding van de tekening of het model*
ZIE AFBEELDING(EN)

- 11 *Vermelding van het voortbrengsel gevolgd door de aanduiding van de klasse(n) en onderklasse(n)*
Onager (22-01).

- 12 *Beschrijving van de kenmerkende eigenschappen van het nieuwe uiterlijk van het voortbrengsel; in voorkomend geval, vermelding van de onderdelen van de tekening of het model waarop de kleuren betrekking hebben*

Het model heeft 2 houten hoofdbalken met rechthoekige of ronde doorsnede; aan elk van deze hoofdbalken wordt ietwat voorbij hun uiteinde gesitueerd, een houten, getande halve cilinderblok (rader) bevestigd door middel van touwen; deze 2 raders worden ook onderling nog eens verbonden; met een bundel touwen doorheen hun assen; de houten werparm wordt in 2 afzonderlijke bundels van elastische draden (rubber) gewikkeld en wel zo dat de werparm een voorwaarts-gerichte schuine stand inneemt; deze 2 strak aangespannen bundels situeren zich vooraan op de hoofdbalken; hierdoor ontstaat de typische vorm van dit onagermodel met gespreide benen; een dik touw trekt de werparm via een ijzeren grendelmech

- 14 *Vermelding van de naam van de werkelijke ontwerper van de tekening*
CHERRETTE marc

- 18 *Dagtekening van de aanvraag van de vernieuwing*
22.08.2011

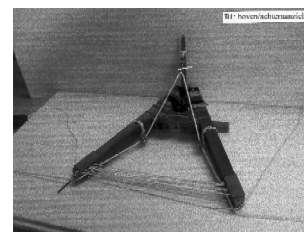

- 01 *Inschrijvingsnummer*
33906-00

Nummer en dagtekening (dag en uur) van het depot

78574-00 26.07.2001 , 14.10

- 02 *Vervaldatum*
26.07.2016

- 03 *Naam van de deposant*
PI-Design AG

- 04 *Adres (straat en nummer) van de deposant*
Kantonsstrasse

- 05 *Postcode, plaats en land van de deposant*
CH-6234 Triengen,
Zwitserland

- 06 *Naam en adres van de gemachtigde of vermelding van het correspondentie-adres van de deposant*

Dennemeyer & Associates SA
55 rue des Bruyères
L-1274 Howald
Luxemburg.

- 08 *Afbeelding van de tekening of het model*
ZIE AFBEELDING(EN)

- 11 *Vermelding van het voortbrengsel gevolgd door de aanduiding van de klasse(n) en onderklasse(n)*
Koffie opvanger (kl 7-01, 02, 99).

- 13 *Recht van voorrang als bedoeld in artikel 4 van het verdrag van Parijs tot bescherming van de Industriële Eigendom*
Denemarken, dd. 26 01 2001, nr. 2001 00106, PI-Design AG.

- 14 *Vermelding van de naam van de werkelijke ontwerper van de tekening*
JØRGENSEN Carsten

- 18 *Dagtekening van de aanvraag van de vernieuwing*
29.06.2011

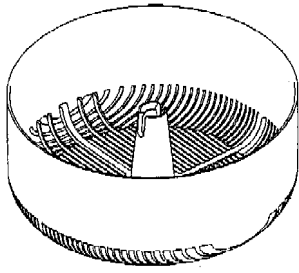

01 *Inschrijvingsnummer*
33916-00

Nummer en dagtekening (dag en uur) van het depot
78786-00 03.10.2001 , 24.00

02 *Vervaldatum*
03.10.2016

03 *Naam van de deposant*
C J Wildbird Foods Limited

04 *Adres (straat en nummer) van de deposant*
The Rea, Upton Magna

05 *Postcode, plaats en land van de deposant*
Shrewsbury SY4 4UB,
Groot-Brittannië

06 *Naam en adres van de gemachtigde of vermelding van het correspondentie-adres van de deposant*
VEREENIGDE
Johan de Wittlaan 7
2517 JR Den Haag
Nederland.

08 *Afbeelding van de tekening of het model*
ZIE AFBEELDING(EN)

11 *Vermelding van het voortbrengsel gevolgd door de aanduiding van de klasse(n) en onderklasse(n)*
Zaadschep (kl 30-03).

13 *Recht van voorrang als bedoeld in artikel 4 van het verdrag van Parijs tot bescherming van de Industriële Eigendom*
Groot-Brittannië, dd. 06 04 2001, nr. 2100914, C. J. Wildbird Foods Limited.

18 *Dagtekening van de aanvraag van de vernieuwing*
22.08.2011

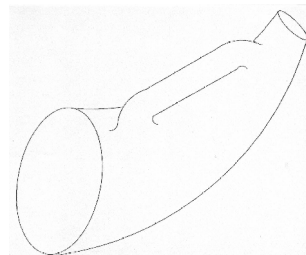
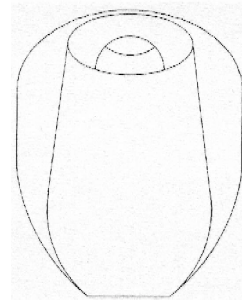
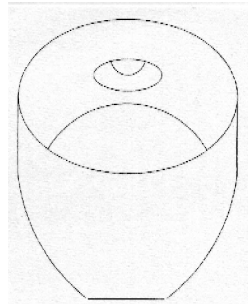
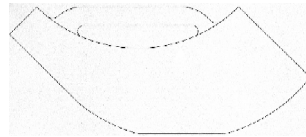
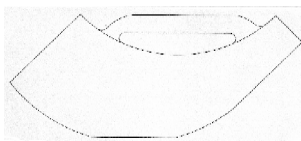
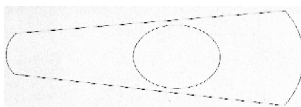
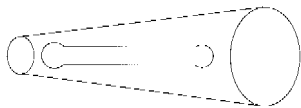

01 *Inschrijvingsnummer*
33960-01

Nummer en dagtekening (dag en uur) van het depot
78473-01 27.06.2001 , 14.00

02 *Vervaldatum*
27.06.2016

03 *Naam van de deposant*
Mitsubishi Denki Kabushiki Kaisha

04 *Adres (straat en nummer) van de deposant*
2-3, Marunouchi 2-Chome, Chiyoda-Ku

05 *Postcode, plaats en land van de deposant*
Tokyo 100-8310,
Japan

06 *Naam en adres van de gemachtigde of vermelding van het correspondentie-adres van de deposant*
Cabinet Chaillot
Avenue de l'Agent Sarre 16/20, BP 74
92703 Colombes Cedex
Frankrijk.

08 *Afbeelding van de tekening of het model*
ZIE AFBEELDING(EN)

11 *Vermelding van het voortbrengsel gevolgd door de aanduiding van de klasse(n) en onderklasse(n)*

Plafondverlichting voor in een lift (kl 12-05; 26-05).

13 *Recht van voorrang als bedoeld in artikel 4 van het verdrag van Parijs tot bescherming van de Industriële Eigendom*

Japan, dd. 30 03 2001, nr. 2001-009232, MITSUBISHI Denki Kabushiki Kaisha.

14 *Vermelding van de naam van de werkelijke ontwerper van de tekening*

MITSUHIKO Yamamoto;
MASAYUKI Miyawaki; YASUYUKI Tamaki; NOBUHIRO Nishimura;
MABITO Hanajima

18 *Dagtekening van de aanvraag van de vernieuwing*
06.05.2011

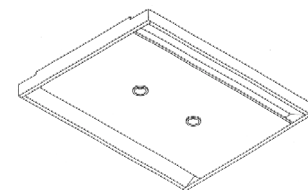
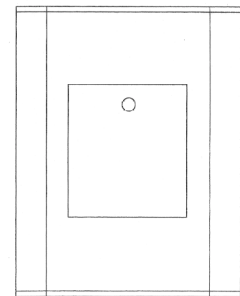
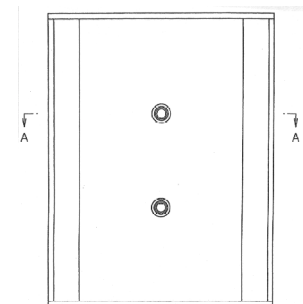

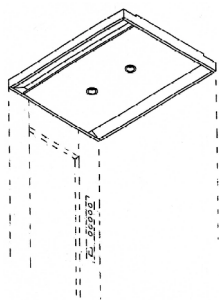
01 *Inschrijvingsnummer***33960-02***Nummer en dagtekening (dag en uur) van het depot*

78473-02 27.06.2001 , 14.00

02 *Vervaldatum*

27.06.2016

03 *Naam van de deposant*

Mitsubishi Denki Kabushiki Kaisha

04 *Adres (straat en nummer) van de deposant*

2-3, Marunouchi 2-Chome, Chiyoda-Ku

05 *Postcode, plaats en land van de deposant*Tokyo 100-8310,
Japan06 *Naam en adres van de gemachtigde of vermelding van het correspondentie-adres van de deposant*Cabinet Chaillot
Avenue de l'Agent Sarre 16/20, BP 74
92703 Colombes Cedex
Frankrijk.08 *Afbeelding van de tekening of het model*

ZIE AFBEELDING(EN)

11 *Vermelding van het voortbrengsel gevolgd door de aanduiding van de klasse(n) en onderklasse(n)*

Plafondverlichting voor in een lift (kl 12-05; 26-05).

13 *Recht van voorrang als bedoeld in artikel 4 van het verdrag van Parijs tot bescherming van de Industriële Eigendom*Japan, dd. 30 03 2001, nr. 2001-009233,
MITSUBISHI Denki Kabushiki
Kaisha.14 *Vermelding van de naam van de werkelijke ontwerper van de tekening*MITSUHIKO Yamamoto;
MASAYUKI Miyawaki; YASUYUKI
Tamaki; NOBUHIRO Nishimura;
MABITO Hanajima18 *Dagtekening van de aanvraag van de vernieuwing*

06.05.2011

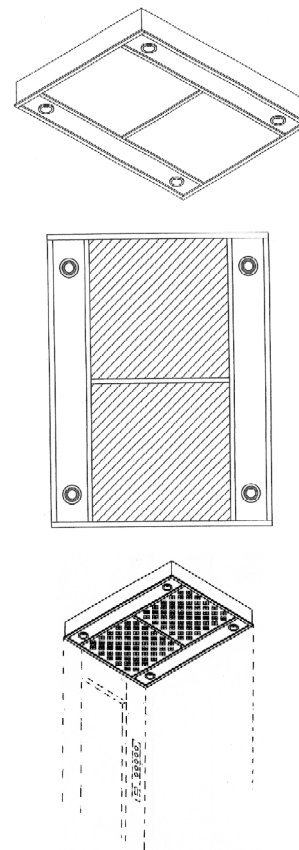
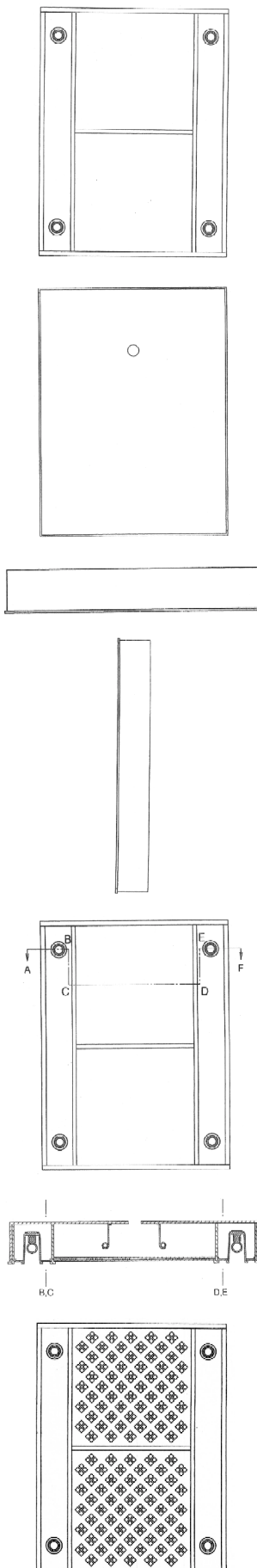
01 *Inschrijvingsnummer***33974-01***Nummer en dagtekening (dag en uur) van het depot*

78512-01 11.07.2001 , 24.00

02 *Vervaldatum*

11.07.2016

03 *Naam van de deposant*

DORMA GmbH + Co. KG

04 *Adres (straat en nummer) van de deposant*

Breckerfelder Strasse 42-48

05 *Postcode, plaats en land van de deposant*D-58256 Ennepetal,
Duitsland06 *Naam en adres van de gemachtigde of vermelding van het correspondentie-adres van de deposant*Dennemeyer & Associates SA
55 rue des Bruyères
L-1274 Howald
Luxemburg.08 *Afbeelding van de tekening of het model*

ZIE AFBEELDING(EN)

11 *Vermelding van het voortbrengsel gevolgd door de aanduiding van de klasse(n) en onderklasse(n)*

Dranger (kl 8-07).

13 *Recht van voorrang als bedoeld in artikel 4 van het verdrag van Parijs tot bescherming van de Industriële Eigendom*Duitsland, dd. 11 01 2001, nr. 401 00
426.0, DORMA GmbH & Co. KG14 *Vermelding van de naam van de werkelijke ontwerper van de tekening*

HOMBERG Jürgen

- 18 *Dagtekening van de aanvraag van de vernieuwing*
29.06.2011

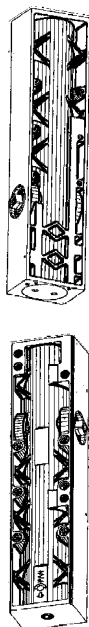

- 01 *Inschrijvingsnummer*
33974-02
Nummer en dagtekening (dag en uur) van het depot
78512-02 11.07.2001 , 24.00
- 02 *Vervaldatum*
11.07.2016
- 03 *Naam van de deposant*
DORMA GmbH + Co. KG
- 04 *Adres (straat en nummer) van de deposant*
Breckerfelder Strasse 42-48
- 05 *Postcode, plaats en land van de deposant*
D-58256 Ennepetal, Duitsland
- 06 *Naam en adres van de gemachtigde of vermelding van het correspondentie-adres van de deposant*
Dennemeyer & Associates SA
55 rue des Bruyères
L-1274 Howald
Luxemburg.
- 08 *Afbeelding van de tekening of het model*
ZIE AFBEELDING(EN)
- 11 *Vermelding van het voortbrengsel gevolgd door de aanduiding van de klasse(n) en onderklasse(n)*
Dranger (kl 8-07).
- 13 *Recht van voorrang als bedoeld in artikel 4 van het verdrag van Parijs tot bescherming van de Industriële Eigendom*
Duitsland, dd. 11 01 2001, nr. 401 00 426.0, DORMA GmbH & Co. KG.
- 14 *Vermelding van de naam van de werkelijke ontwerper van de tekening*
HOMBERG Jürgen
- 18 *Dagtekening van de aanvraag van de vernieuwing*
29.06.2011

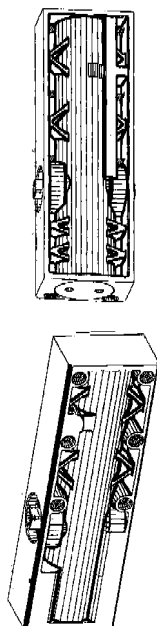

- 01 *Inschrijvingsnummer*
33974-03
Nummer en dagtekening (dag en uur) van het depot
78512-03 11.07.2001 , 24.00
- 02 *Vervaldatum*
11.07.2016
- 03 *Naam van de deposant*
DORMA GmbH + Co. KG
- 04 *Adres (straat en nummer) van de deposant*
Breckerfelder Strasse 42-48
- 05 *Postcode, plaats en land van de deposant*
D-58256 Ennepetal, Duitsland
- 06 *Naam en adres van de gemachtigde of vermelding van het correspondentie-adres van de deposant*
Dennemeyer & Associates SA
55 rue des Bruyères
L-1274 Howald
Luxemburg.
- 08 *Afbeelding van de tekening of het model*
ZIE AFBEELDING(EN)
- 11 *Vermelding van het voortbrengsel gevolgd door de aanduiding van de klasse(n) en onderklasse(n)*
Dranger (kl 8-07).
- 13 *Recht van voorrang als bedoeld in artikel 4 van het verdrag van Parijs tot bescherming van de Industriële Eigendom*
Duitsland, dd. 11 01 2001, nr. 401 00 426.0, DORMA GmbH & Co. KG.
- 14 *Vermelding van de naam van de werkelijke ontwerper van de tekening*
HOMBERG Jürgen
- 18 *Dagtekening van de aanvraag van de vernieuwing*
29.06.2011

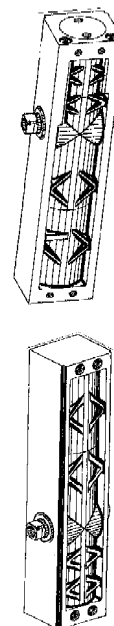

- 01 *Numéro d'enregistrement*
34002-01
Numéro, date et heure du dépôt
78730-01 17.09.2001 , 14.00
- 02 *Date d'échéance*
17.09.2016
- 03 *Nom du déposant*
RIT TECHNOLOGIES LTD.
- 04 *Adresse (rue et numéro) du déposant*
24 Raul Wallenberg St.
- 05 *Code postal, localité et pays du déposant*
Tel-Aviv 69719, Israël
- 06 *Nom et adresse du mandataire ou indication de l'adresse postale du déposant*
Dennemeyer & Associates SA
55 rue des Bruyères
L-1274 Howald
Luxembourg.
- 08 *Reproduction du dessin ou modèle*
VOIR REPRODUCTION(S)
- 11 *Indication du produit suivi de la (des) classe(s) et de la (des) sous-classe(s)*
Prise de transmission de signaux pour des canaux de communication (kl 13-03; 14-03).
- 12 *Description des éléments caractéristiques de l'aspect nouveau du produit; le cas échéant, indication des parties du dessin ou modèle auxquelles se rapportent les couleurs*
Fig. 1: vue perspective de devant; fig. 2: vue perspective de l'arrière; fig. 3: vue de devant; fig. 4: vue de derrière; fig. 5: vue de dessus; fig. 6: vue de dessous; fig. 7: vue de côté; fig. 8: vue de côté.
- 13 *Droit de priorité visé à l'article 4 de la Convention de Paris pour la protection de la Propriété Industrielle*
Israel, le 21 03 2001, no. 34882, RIT TECHNOLOGIES LTD.

- 18 Date de réception de la requête du renouvellement
18.08.2011

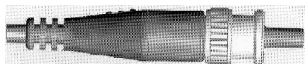
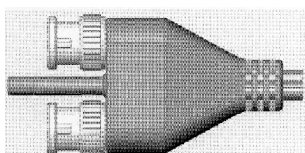
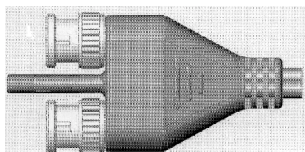
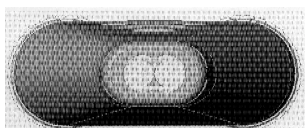
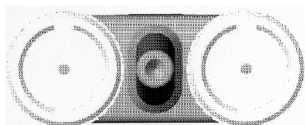
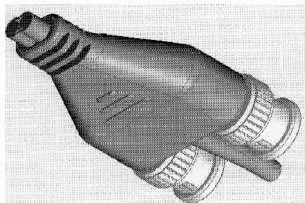
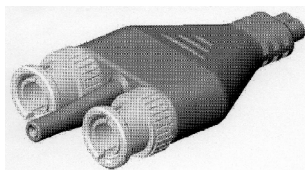

- 01 Numéro d'enregistrement
34002-02

Numéro, date et heure du dépôt
78730-02 17.09.2001, 14.00

- 02 Date d'échéance
17.09.2016

- 03 Nom du déposant
RIT TECHNOLOGIES LTD.

- 04 Adresse (rue et numéro) du déposant
24 Raul Wallenberg St.

- 05 Code postal, localité et pays du déposant
Tel-Aviv 69719,
Israël

- 06 Nom et adresse du mandataire ou indication de l'adresse postale du déposant
Dennemeyer & Associates SA
55 rue des Bruyères

L-1274 Howald
Luxembourg.

- 08 Reproduction du dessin ou modèle

VOIR REPRODUCTION(S)

- 11 Indication du produit suivi de la (des) classe(s) et de la (des) sous-classe(s)

Panneau multiprise pour équipement de communication (cl 13-03; 14-03).

- 12 Description des éléments caractéristiques de l'aspect nouveau du produit; le cas échéant, indication des parties du dessin ou modèle auxquelles se rapportent les couleurs

Fig. 1: vue perspective de devant; fig. 2: vue perspective de l'arrière; fig. 3: vue de devant; fig. 4: vue de derrière; fig. 5: vue de dessus; fig. 6: vue de dessous; fig. 7: vue de côté; fig. 8: vue de côté.

- 13 Droit de priorité visé à l'article 4 de la Convention de Paris pour la protection de la Propriété Industrielle

Israël, le 21 03 2001, no. 34883, RIT TECHNOLOGIES LTD.

- 18 Date de réception de la requête du renouvellement

18.08.2011

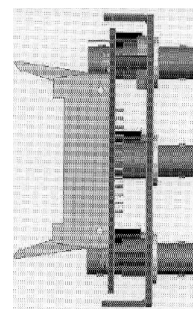
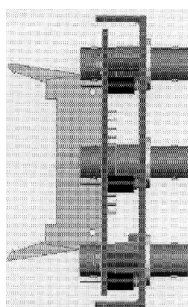
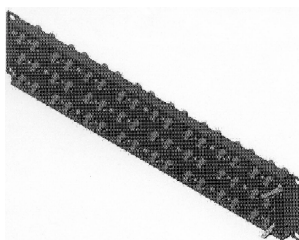
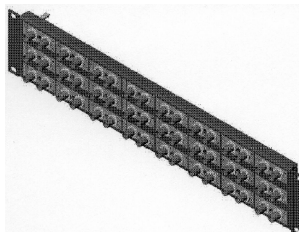

- 01 Inschrijvingsnummer

34023-01

Nummer en dagtekening (dag en uur) van het depot

78889-01 07.11.2001, 24.00

- 02 Vervaldatum

07.11.2016

- 03 Naam van de deposant

Brabantia Nederland BV

- 04 Adres (straat en nummer) van de deposant

Leenderweg 180, Postbus 16

- 05 Postcode, plaats en land van de deposant

5550 AA Valkenswaard,
Nederland

- 08 Afbeelding van de tekening of het model

ZIE AFBELDING(EN)

- 11 Vermelding van het voortbrengsel gevolgd door de aanduiding van de klasse(n) en onderklasse(n)

Afvallemmer (kl 9-09).

- 15 Vermelding van de uiterlijke opschortingsdatum van de publicatie

07.11.2002

- 18 Dagtekening van de aanvraag van de vernieuwing

26.08.2011

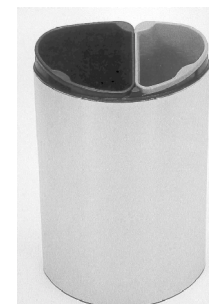

01 *Inschrijvingsnummer*

34023-02

Nummer en dagtekening (dag en uur) van het depot

78889-02 07.11.2001 , 24.00

02 *Vervaldatum*

07.11.2016

03 *Naam van de deposant*

Brabantia Nederland BV

04 *Adres (straat en nummer) van de deposant*

Leenderweg 180, Postbus 16

05 *Postcode, plaats en land van de deposant*

5550 AA Valkenswaard,
Nederland

08 *Afbeelding van de tekening of het model*

ZIE AFBEELDING(EN)

11 *Vermelding van het voortbrengsel gevolgd door de aanduiding van de klasse(n) en onderklasse(n)*

Blikopener (kl 7-99).

15 *Vermelding van de uiterlijke opschortingsdatum van de publicatie*

07.11.2002

18 *Dagtekening van de aanvraag van de vernieuwing*

26.08.2011



01 *Inschrijvingsnummer*

34023-04

Nummer en dagtekening (dag en uur) van het depot

78889-04 07.11.2001 , 24.00

02 *Vervaldatum*

07.11.2016

03 *Naam van de deposant*

Brabantia Nederland BV

04 *Adres (straat en nummer) van de deposant*

Leenderweg 180, Postbus 16

05 *Postcode, plaats en land van de deposant*

5550 AA Valkenswaard,
Nederland

08 *Afbeelding van de tekening of het model*

ZIE AFBEELDING(EN)

11 *Vermelding van het voortbrengsel gevolgd door de aanduiding van de klasse(n) en onderklasse(n)*

Pedaalemmer (kl 9-09).

15 *Vermelding van de uiterlijke opschortingsdatum van de publicatie*

07.11.2002

18 *Dagtekening van de aanvraag van de vernieuwing*

26.08.2011



01 *Inschrijvingsnummer*

34023-06

Nummer en dagtekening (dag en uur) van het depot

78889-07 07.11.2001 , 24.00

02 *Vervaldatum*

07.11.2016

03 *Naam van de deposant*

Brabantia Nederland BV

04 *Adres (straat en nummer) van de deposant*

Leenderweg 180, Postbus 16

05 *Postcode, plaats en land van de deposant*

5550 AA Valkenswaard,
Nederland

08 *Afbeelding van de tekening of het model*

ZIE AFBEELDING(EN)

11 *Vermelding van het voortbrengsel gevolgd door de aanduiding van de klasse(n) en onderklasse(n)*

Afvallemmer (kl 9-09).

15 *Vermelding van de uiterlijke opschortingsdatum van de publicatie*

07.11.2002

18 *Dagtekening van de aanvraag van de vernieuwing*

26.08.2011



01 *Inschrijvingsnummer*

34023-07

Nummer en dagtekening (dag en uur) van het depot

78889-08 07.11.2001 , 24.00

02 *Vervaldatum*

07.11.2016

03 *Naam van de deposant*

Brabantia Nederland BV

04 *Adres (straat en nummer) van de deposant*

Leenderweg 180, Postbus 16

05 *Postcode, plaats en land van de deposant*
5550 AA Valkenswaard,
Nederland

08 *Afbeelding van de tekening of het model*

ZIE AFBEELDING(EN)

11 *Vermelding van het voortbrengsel gevolgd door de aanduiding van de klasse(n) en onderklasse(n)*

Afvallemmer (kl 9-09).

15 *Vermelding van de uiterlijke opschortingsdatum van de publicatie*

07.11.2002

18 *Dagtekening van de aanvraag van de vernieuwing*

26.08.2011



01 *Inschrijvingsnummer*

34023-08

Nummer en dagtekening (dag en uur) van het depot

78889-09 07.11.2001 , 24.00

02 *Vervaldatum*

07.11.2016

03 *Naam van de deposant*

Brabantia Nederland BV

04 *Adres (straat en nummer) van de deposant*

Leenderweg 180, Postbus 16

05 *Postcode, plaats en land van de deposant*

5550 AA Valkenswaard,
Nederland

08 *Afbeelding van de tekening of het model*

ZIE AFBEELDING(EN)

11 *Vermelding van het voortbrengsel gevolgd door de aanduiding van de klasse(n) en onderklasse(n)*

Afvallemmer (kl 9-09).

15 *Vermelding van de uiterlijke opschortingsdatum van de publicatie*

07.11.2002

18 *Dagtekening van de aanvraag van de vernieuwing*

26.08.2011



01 *Inschrijvingsnummer*
34023-09

Nummer en dagtekening (dag en uur) van het depot

78889-10 07.11.2001 , 24.00

02 *Vervaldatum*
07.11.2016

03 *Naam van de deposant*
Brabantia Nederland BV

04 *Adres (straat en nummer) van de deposant*
Leenderweg 180, Postbus 16

05 *Postcode, plaats en land van de deposant*
5550 AA Valkenswaard,
Nederland

08 *Afbeelding van de tekening of het model*
ZIE AFBEELDING(EN)

11 *Vermelding van het voortbrengsel gevolgd door de aanduiding van de klasse(n) en onderklasse(n)*
Spaghettilepel (kl 7-06).

15 *Vermelding van de uiterlijke opschortingsdatum van de publicatie*
07.11.2002

18 *Dagtekening van de aanvraag van de vernieuwing*
26.08.2011

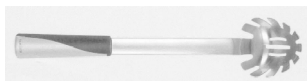

01 *Inschrijvingsnummer*
34024-00

Nummer en dagtekening (dag en uur) van het depot

78907-00 14.11.2001 , 15.00

02 *Vervaldatum*
14.11.2016

03 *Naam van de deposant*
Brabantia Nederland BV

04 *Adres (straat en nummer) van de deposant*
Leenderweg 180, Postbus 16

05 *Postcode, plaats en land van de deposant*
5550 AA Valkenswaard,
Nederland

08 *Afbeelding van de tekening of het model*
ZIE AFBEELDING(EN)

11 *Vermelding van het voortbrengsel gevolgd door de aanduiding van de klasse(n) en onderklasse(n)*
Pedaalemmer (kl 9-09).

15 *Vermelding van de uiterlijke opschortingsdatum van de publicatie*
14.11.2002

18 *Dagtekening van de aanvraag van de vernieuwing*
26.08.2011



01 *Numéro d'enregistrement*
34050-00

Numéro, date et heure du dépôt
78590-00 01.08.2001 , 15.15

02 *Date d'échéance*
01.08.2016

03 *Nom du déposant*
FRITO-LAY NORTH AMERICA,
INC., Delaware Corporation

04 *Adresse (rue et numéro) du déposant*
7701 Legacy Drive

05 *Code postal, localité et pays du déposant*
Plano, TX 75024-4099,
Etats-Unis d'Amérique

06 *Nom et adresse du mandataire ou indication de l'adresse postale du déposant*
Office Ernest T. FREYLINGER S.A.
234 route d'Arlon
L-8010 Strassen
Luxembourg.

08 *Reproduction du dessin ou modèle*
VOIR REPRODUCTION(S)

11 *Indication du produit suivi de la (des) classe(s) et de la (des) sous-classe(s)*
Produit alimentaire (cl 1-01, 06).

13 *Droit de priorité visé à l'article 4 de la Convention de Paris pour la protection de la Propriété Industrielle*
Etats-Unis d'Amérique, le 21 03 2001,
no. 29/138,874, GOKTURK Erdem.

14 *Indication du nom du véritable créateur du dessin ou modèle*
GOKTURK Erdem

18 *Date de réception de la requête du renouvellement*
05.08.2011

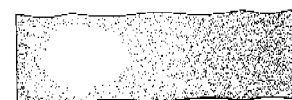
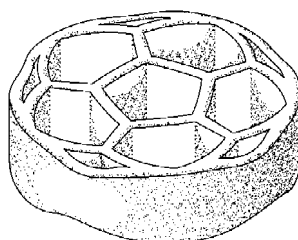

01 *Inschrijvingsnummer*
34051-00

Nummer en dagtekening (dag en uur) van het depot

78591-00 02.08.2001 , 11.10

02 *Vervaldatum*
02.08.2016

03 *Naam van de deposant*
The Coca-Cola Company,
Georgia corporation

04 *Adres (straat en nummer) van de deposant*
One Coca-Cola Plaza N.W.

05 *Postcode, plaats en land van de deposant*
Atlanta, Georgia 30313,
Ver.St.v.Am

06 *Naam en adres van de gemachtigde of vermelding van het correspondentie-adres van de deposant*
Dennemeyer & Associates SA
55 rue des Bruyères
L-1274 Howald
Luxemburg.

08 *Afbeelding van de tekening of het model*
ZIE AFBEELDING(EN)

11 *Vermelding van het voortbrengsel gevolgd door de aanduiding van de klasse(n) en onderklasse(n)*
Fles (kl 9-01, 03, 07).

13 *Recht van voorrang als bedoeld in artikel 4 van het verdrag van Parijs tot bescherming van de Industriële Eigendom*
Ver.St.v.Am., dd. 13 02 2001, nr. 29/
137,221, MOORE Roger L.; SADE-
GHI Fred F.

14 *Vermelding van de naam van de werkelijke ontwerper van de tekening*
MOORE Roger L.; SADEGHI Fred F.

18 *Dagtekening van de aanvraag van de vernieuwing*
01.08.2011

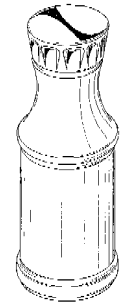
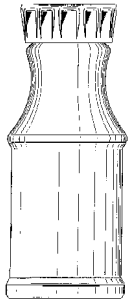
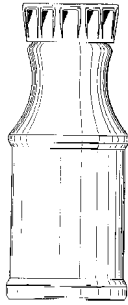

- 01 *Inschrijvingsnummer*
34150-00

Nummer en dagtekening (dag en uur) van het depot

78633-00 13.08.2001 , 24.00

- 02 *Vervaldatum*
13.08.2016

- 03 *Naam van de deposant*
VAN DEN REEK Louis Maria Petrus Theresia

- 04 *Adres (straat en nummer) van de deposant*
Cimburgalaan 120

- 05 *Postcode, plaats en land van de deposant*
4819 BD Breda,
Nederland

- 06 *Naam en adres van de gemachtigde of vermelding van het correspondentie-adres van de deposant*
Octrooibureau Arnold & Siedsma
Sweelinckplein 1
2517 GK 's-Gravenhage
Nederland.

- 08 *Afbeelding van de tekening of het model*
ZIE AFBEELDING(EN)

- 11 *Vermelding van het voortbrengsel gevolgd door de aanduiding van de klasse(n) en onderklasse(n)*
bank meubel (kl 6-01).

- 18 *Dagtekening van de aanvraag van de vernieuwing*
03.08.2011

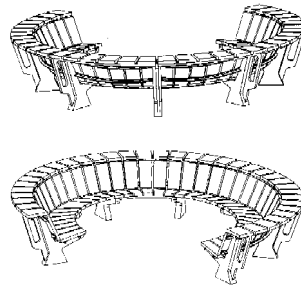

- 01 *Inschrijvingsnummer*
34239-00

Nummer en dagtekening (dag en uur) van het depot

78724-00 14.09.2001 , 24.00

- 02 *Vervaldatum*
14.09.2016

- 03 *Naam van de deposant*
Black & Decker Inc.,
Delaware corporation

- 04 *Adres (straat en nummer) van de deposant*
Drummond Plaza Office Park, 1423
Kirkwood Highway

- 05 *Postcode, plaats en land van de deposant*
Newark - Delaware 19711,
Ver.St.v.Am

- 06 *Naam en adres van de gemachtigde of vermelding van het correspondentie-adres van de deposant*
Merkenbureau Knijff & Partners B.V.
Leeuwenveldseweg 12
1382 LX Weesp
Nederland.

- 08 *Afbeelding van de tekening of het model*
ZIE AFBEELDING(EN)

- 11 *Vermelding van het voortbrengsel gevolgd door de aanduiding van de klasse(n) en onderklasse(n)*
Schaafmachines (kl 8-01, 03; 15-09).

- 12 *Beschrijving van de kenmerkende eigenschappen van het nieuwe uiterlijk van het voortbrengsel; in voorkomend geval, vermelding van de onderdelen van de tekening of het model waarop de kleuren betrekking hebben*

Fig. 1: Perspectivisch aanzicht; fig. 2: zij-aanzicht ene kant; fig. 3 zij-aanzicht andere kant; fig. 4: vooraanzicht; fig. 5: achteraanzicht; fig. 6 bovenaanzicht; fig. 7: onderaanzicht.

- 13 *Recht van voorrang als bedoeld in artikel 4 van het verdrag van Parijs tot bescherming van de Industriële Eigendom*
recht van voorrang Groot-Brittannië, dd. 16 03 2001, nr. 2100328, Black & Decker, Inc.

- 14 *Vermelding van de naam van de werkelijke ontwerper van de tekening*
BONE Daniel; ROBSON Nigel

- 18 *Dagtekening van de aanvraag van de vernieuwing*
19.08.2011

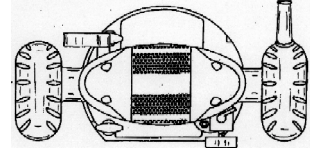
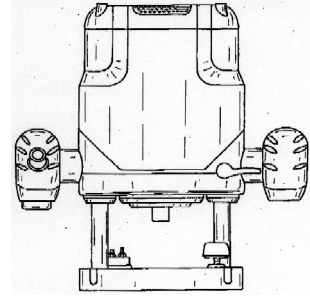
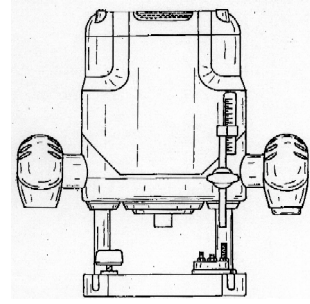
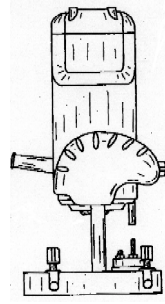
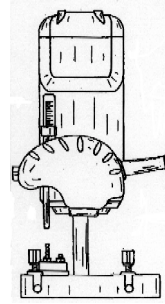
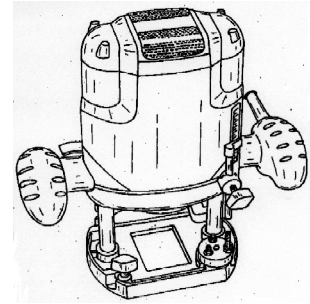

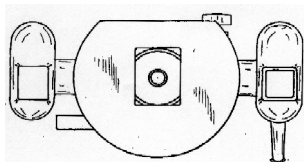

01 *Inschrijvingsnummer*
34416-01

Nummer en dagtekening (dag en uur) van het depot

78777-01 28.09.2001 , 14.00

02 *Vervaldatum*
28.09.2016

03 *Naam van de deposant*
Nintendo Co., Ltd.

04 *Adres (straat en nummer) van de deposant*
11-1, Hokotate-cho, Kamitoba,
Minami-Ku,
Kyoto-shi

05 *Postcode, plaats en land van de deposant*
Kyoto,
Japan

06 *Naam en adres van de gemachtigde of vermelding van het correspondentie-adres van de deposant*

Octrooibureau Arnold & Siedsma
Sweelinckplein 1
2517 GK 's-Gravenhage
Nederland.

08 *Afbeelding van de tekening of het model*
ZIE AFBEELDING(EN)

11 *Vermelding van het voortbrengsel gevolgd door de aanduiding van de klasse(n) en onderklasse(n)*

Cassette voor elektronisch spelapparaat (kl 14-99; 21-01).

13 *Recht van voorrang als bedoeld in artikel 4 van het verdrag van Parijs tot bescherming van de Industriële Eigendom*
Japan, dd. 02 04 2001, nr. 2001-009515,
Nintendo Co., Ltd.

14 *Vermelding van de naam van de werkelijke ontwerper van de tekening*
ASHIDA Kenichiro

18 *Dagtekening van de aanvraag van de vernieuwing*
17.08.2011

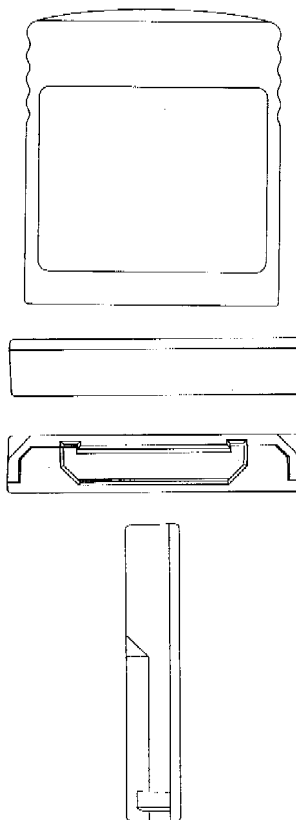
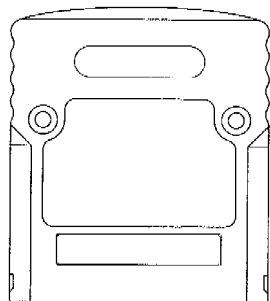

01 *Inschrijvingsnummer*
34416-02

Nummer en dagtekening (dag en uur) van het depot

78777-02 28.09.2001 , 14.00

02 *Vervaldatum*
28.09.2016

03 *Naam van de deposant*
Nintendo Co., Ltd.

04 *Adres (straat en nummer) van de deposant*
11-1, Hokotate-cho, Kamitoba,
Minami-Ku,
Kyoto-shi

05 *Postcode, plaats en land van de deposant*
Kyoto,
Japan

06 *Naam en adres van de gemachtigde of vermelding van het correspondentie-adres van de deposant*

Octrooibureau Arnold & Siedsma
Sweelinckplein 1
2517 GK 's-Gravenhage
Nederland.

08 *Afbeelding van de tekening of het model*
ZIE AFBEELDING(EN)

11 *Vermelding van het voortbrengsel gevolgd door de aanduiding van de klasse(n) en onderklasse(n)*

Cassette voor elektronisch spelapparaat (kl 14-99; 21-01).

13 *Recht van voorrang als bedoeld in artikel 4 van het verdrag van Parijs tot bescherming van de Industriële Eigendom*
Japan, dd. 02 04 2001, nr. 2001-009526,
Nintendo Co., Ltd.

14 *Vermelding van de naam van de werkelijke ontwerper van de tekening*

ASHIDA Kenichiro

18 *Dagtekening van de aanvraag van de vernieuwing*

17.08.2011

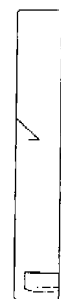
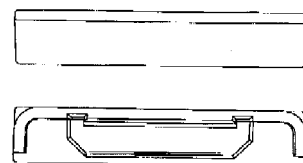
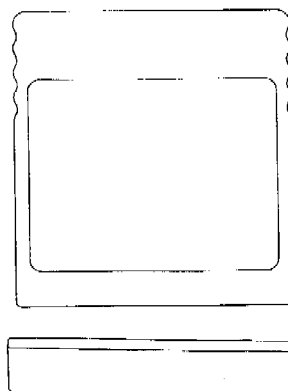
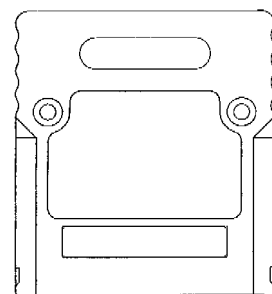

01 *Inschrijvingsnummer*
34416-03

Nummer en dagtekening (dag en uur) van het depot

78777-03 28.09.2001 , 14.00

02 *Vervaldatum*
28.09.2016

03 *Naam van de deposant*
Nintendo Co., Ltd.

04 *Adres (straat en nummer) van de deposant*
11-1, Hokotate-cho, Kamitoba,
Minami-Ku,
Kyoto-shi

05 *Postcode, plaats en land van de deposant*
Kyoto,
Japan

- 06 *Naam en adres van de gemachtigde of vermelding van het correspondentie-adres van de deposant*

Octrooibureau Arnold & Siedsma
Sweelinckplein 1
2517 GK 's-Gravenhage
Nederland.

- 08 *Afbeelding van de tekening of het model*

ZIE AFBEELDING(EN)

- 11 *Vermelding van het voortbrengsel gevolgd door de aanduiding van de klasse(n) en onderklasse(n)*

Cassette voor elektronisch spelapparaat (kl 14-99; 21-01).

- 13 *Recht van voorrang als bedoeld in artikel 4 van het verdrag van Parijs tot bescherming van de Industriële Eigendom*

Japan, dd. 02 04 2001, nr. 2001-009516, Nintendo Co., Ltd.

- 14 *Vermelding van de naam van de werkelijke ontwerper van de tekening*

ASHIDA Kenichiro

- 18 *Dagtekening van de aanvraag van de vernieuwing*

17.08.2011

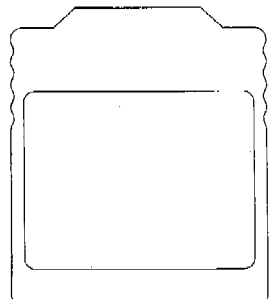
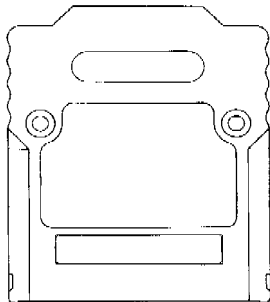

- 01 *Inschrijvingsnummer*

34416-04

Nummer en dagtekening (dag en uur) van het depot

78777-04 28.09.2001 , 14.00

- 02 *Vervaldatum*

28.09.2016

- 03 *Naam van de deposant*

Nintendo Co., Ltd.

- 04 *Adres (straat en nummer) van de deposant*

11-1, Hokotate-cho, Kamitoba,
Minami-Ku,
Kyoto-shi

- 05 *Postcode, plaats en land van de deposant*

Kyoto,
Japan

- 06 *Naam en adres van de gemachtigde of vermelding van het correspondentie-adres van de deposant*

Octrooibureau Arnold & Siedsma
Sweelinckplein 1
2517 GK 's-Gravenhage
Nederland.

- 08 *Afbeelding van de tekening of het model*

ZIE AFBEELDING(EN)

- 11 *Vermelding van het voortbrengsel gevolgd door de aanduiding van de klasse(n) en onderklasse(n)*

Cassette voor elektronisch spelapparaat (kl 14-99; 21-01).

- 13 *Recht van voorrang als bedoeld in artikel 4 van het verdrag van Parijs tot bescherming van de Industriële Eigendom*

Japan, dd. 02 04 2001, nr. 2001-009517, Nintendo Co., Ltd.

- 14 *Vermelding van de naam van de werkelijke ontwerper van de tekening*

ASHIDA Kenichiro

- 18 *Dagtekening van de aanvraag van de vernieuwing*

17.08.2011

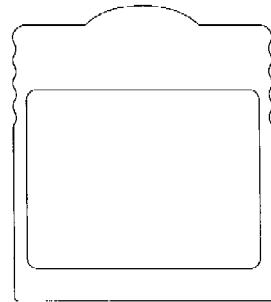
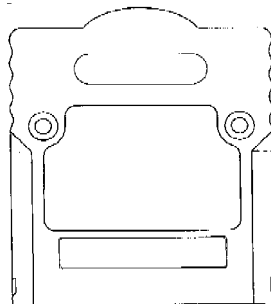

- 01 *Inschrijvingsnummer*

34416-05

Nummer en dagtekening (dag en uur) van het depot

78777-05 28.09.2001 , 14.00

- 02 *Vervaldatum*

28.09.2016

- 03 *Naam van de deposant*

Nintendo Co., Ltd.

- 04 *Adres (straat en nummer) van de deposant*

11-1, Hokotate-cho, Kamitoba,
Minami-Ku,
Kyoto-shi

- 05 *Postcode, plaats en land van de deposant*

Kyoto,
Japan

- 06 *Naam en adres van de gemachtigde of vermelding van het correspondentie-adres van de deposant*

Octrooibureau Arnold & Siedsma
Sweelinckplein 1
2517 GK 's-Gravenhage
Nederland.

- 08 *Afbeelding van de tekening of het model*

ZIE AFBEELDING(EN)

- 11 *Vermelding van het voortbrengsel gevolgd door de aanduiding van de klasse(n) en onderklasse(n)*

Cassette voor elektronisch spelapparaat (kl 14-99; 21-01).

- 13 *Recht van voorrang als bedoeld in artikel 4 van het verdrag van Parijs tot bescherming van de Industriële Eigendom*

Japan, dd. 02 04 2001, nr. 2001-009533, Nintendo Co., Ltd.

- 14 *Vermelding van de naam van de werkelijke ontwerper van de tekening*

ASHIDA Kenichiro

- 18 *Dagtekening van de aanvraag van de vernieuwing*

17.08.2011

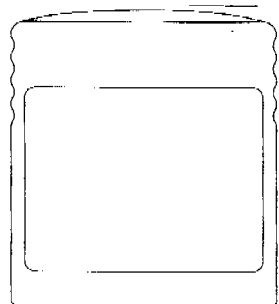
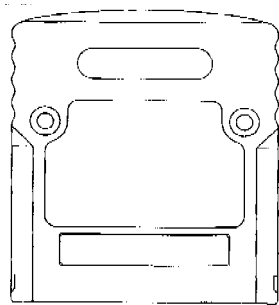

- 01 *Inschrijvingsnummer*
34545-00
Nummer en dagtekening (dag en uur) van het depot
79140-00 01.02.2002 , 15.20
- 02 *Vervaldatum*
01.02.2017
- 03 *Naam van de deposant*
JORC Industrial BV
- 04 *Adres (straat en nummer) van de deposant*
Pretoriastraat 28
- 05 *Postcode, plaats en land van de deposant*
6413 NN Heerlen,
Nederland
- 08 *Afbeelding van de tekening of het model*
ZIE AFBEELDING(EN)
- 11 *Vermelding van het voortbrengsel gevolgd door de aanduiding van de klasse(n) en onderklasse(n)*
Olie-water scheidder (kl 23-02).
- 12 *Beschrijving van de kenmerkende eigenschappen van het nieuwe uiterlijk van het voortbrengsel; in voorkomend geval, vermelding van de onderdelen van de tekening of het model waarop de kleuren betrekking hebben*

ding van de onderdelen van de tekening of het model waarop de kleuren betrekking hebben

Twee verticale buizen verbonden aan de bovenzijde met een opvangbak met drie doorloopgaten naar de rechter buis, de twee buizen zijn verbonden aan de onderkant met één doorloopbuis van de rechter naar de linkerbuis, de linkerbuis heeft twee uitgangen (één aan de voorzijde en één aan de achterzijde).

- 14 *Vermelding van de naam van de werkelijke ontwerper van de tekening*
DE BRIE Austin Charles
- 18 *Dagtekening van de aanvraag van de vernieuwing*
15.08.2011

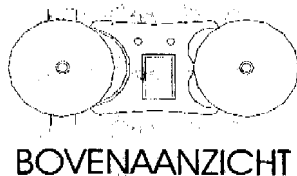
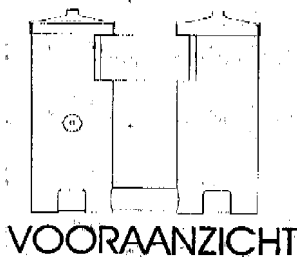

- 01 *Inschrijvingsnummer*
36978-01
Nummer en dagtekening (dag en uur) van het depot
82079-01 29.09.2006 , 10.00
- 02 *Vervaldatum*
29.09.2016
- 03 *Naam van de deposant*
Homeij Oosterwijk B.V.
- 04 *Adres (straat en nummer) van de deposant*
Nijverheidsweg 9 a
- 05 *Postcode, plaats en land van de deposant*
5061 KK Oosterwijk,
Nederland
- 08 *Afbeelding van de tekening of het model*
ZIE AFBEELDING(EN)
- 11 *Vermelding van het voortbrengsel gevolgd door de aanduiding van de klasse(n) en onderklasse(n)*
Zaklamp (kl 26-02).
- 12 *Beschrijving van de kenmerkende eigenschappen van het nieuwe uiterlijk van het voortbrengsel; in voorkomend geval, vermelding van de onderdelen van de tekening of het model waarop de kleuren betrekking hebben*
De lamp heeft een totale lengte van 144 mm; de kop is voorzien van 12 sleuven in de lengterichting van de lamp; met verzonken aan-/uit-drukknop in het tussenstuk; de schroefdop heeft aan de onderkant een uitstulping met een koordgat; de huls en afsluitdop zijn voorzien van ruitgullochering.

- 18 *Dagtekening van de aanvraag van de vernieuwing*
11.07.2011



- 01 *Inschrijvingsnummer*
36978-03
Nummer en dagtekening (dag en uur) van het depot
82079-03 29.09.2006 , 10.00
- 02 *Vervaldatum*
29.09.2016
- 03 *Naam van de deposant*
Homeij Oosterwijk B.V.
- 04 *Adres (straat en nummer) van de deposant*
Nijverheidsweg 9 a
- 05 *Postcode, plaats en land van de deposant*
5061 KK Oosterwijk,
Nederland
- 08 *Afbeelding van de tekening of het model*
ZIE AFBEELDING(EN)
- 11 *Vermelding van het voortbrengsel gevolgd door de aanduiding van de klasse(n) en onderklasse(n)*
Zaklamp (kl 26-02).
- 12 *Beschrijving van de kenmerkende eigenschappen van het nieuwe uiterlijk van het voortbrengsel; in voorkomend geval, vermelding van de onderdelen van de tekening of het model waarop de kleuren betrekking hebben*
De lamp heeft een totale lengte van 145 mm; de kop is voorzien van 10 sleuven in de lengterichting van de lamp; met verzonken aan-/uit-drukknop in de lampkop; de schroefdop heeft 2 x 6 vlakken en heeft aan de onderkant een uitstulping met een koordgat.
- 18 *Dagtekening van de aanvraag van de vernieuwing*
11.07.2011



- 01 *Inschrijvingsnummer*
36999-00

Nummer en dagtekening (dag en uur) van het depot

82108-00 21.09.2006 , 09.14

02 *Vervaldatum*

21.09.2016

03 *Naam van de deposant*

DETHIER Livin Fernand Georges

04 *Adres (straat en nummer) van de deposant*

Leemkuilstraat 144

05 *Postcode, plaats en land van de deposant*

3570 Alken,
België

06 *Naam en adres van de gemachtigde of vermelding van het correspondentie-adres van de deposant*

Antwerps Octrooi- en Merkenbureau
M.F.J. Bockstael N.V.
Arenbergstraat 13
B-2000 Antwerpen
België.

08 *Afbeelding van de tekening of het model*

ZIE AFBEELDING(EN)

11 *Vermelding van het voortbrengsel gevolgd door de aanduiding van de klasse(n) en onderklasse(n)*

Kar (kl 12-02).

18 *Dagtekening van de aanvraag van de vernieuwing*

02.08.2011

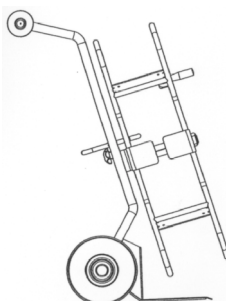
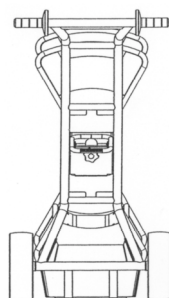
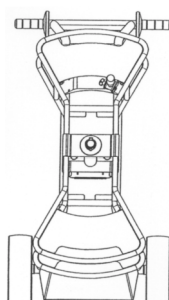
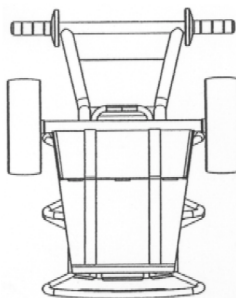
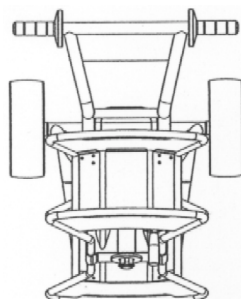
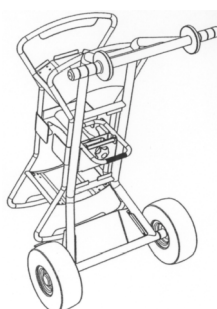
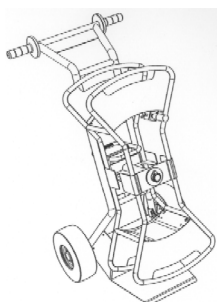

01 *Inschrijvingsnummer*

37095-00

Nummer en dagtekening (dag en uur) van het depot

82045-00 16.10.2006 , 10.00

02 *Vervaldatum*

16.10.2016

03 *Naam van de deposant*

NGP Drechtsteden VOF

04 *Adres (straat en nummer) van de deposant*

Korte Breestraat 16

05 *Postcode, plaats en land van de deposant*

3311 ND Dordrecht,
Nederland

08 *Afbeelding van de tekening of het model*

ZIE AFBEELDING(EN)

11 *Vermelding van het voortbrengsel gevolgd door de aanduiding van de klasse(n) en onderklasse(n)*

Fles (kl 9-01).

18 *Dagtekening van de aanvraag van de vernieuwing*

13.04.2011



01 *Numéro d'enregistrement*

37107-00

Numéro, date et heure du dépôt

82183-00 13.11.2006 , 15.39

02 *Date d'échéance*

13.11.2016

03 *Nom du déposant*

"S.A. Ateliers Guillaume Vanroy
Werkhuizen N.V.",
en abrégé: "Roy Products", société
anonyme

04 *Adresse (rue et numéro) du déposant*

avenue de la Verrerie 17-23B

05 *Code postal, localité et pays du déposant*

1190 Bruxelles, Forest,
Belgique

06 *Nom et adresse du mandataire ou indication de l'adresse postale du déposant*

Bureau Gevers S.A.
Holidaystraat 5
B-1831 Diegem
Belgique.

08 *Reproduction du dessin ou modèle*

VOIR REPRODUCTION(S)

11 *Indication du produit suivi de la (des) classe(s) et de la (des) sous-classe(s)*

Rail-bandeau pour rideau (cl 8-99).

18 *Date de réception de la requête du renouvellement*

04.08.2011

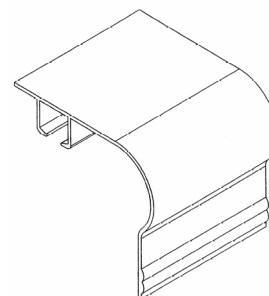

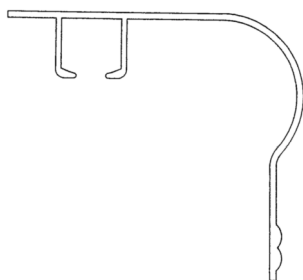
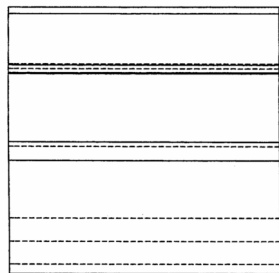

01 *Inschrijvingsnummer*

37202-01

Nummer en dagtekening (dag en uur) van het depot

82271-01 30.01.2007 , 16.23

02 *Vervaldatum*

30.01.2017

03 *Naam van de deposant*

EBEMA N.V.

04 *Adres (straat en nummer) van de deposant*

Dijkstraat 3

05 *Postcode, plaats en land van de deposant*

B-3690 Zutendaal,
België

08 *Afbeelding van de tekening of het model*

ZIE AFBEELDING(EN)

11 *Vermelding van het voortbrengsel gevolgd door de aanduiding van de klasse(n) en onderklasse(n)*

Betonelement (kl 25-01, 02).

12 *Beschrijving van de kenmerkende eigenschappen van het nieuwe uiterlijk van het voortbrengsel; in voorkomend geval, vermelding van de onderdelen van de tekening of het model waarop de kleuren betrekking hebben*

Eindelement, voorzien van een brede basis en naar boven toe tweezijdig taps toelopend, aan één zijkant afgerond en afgeschuind, aan de andere (rechte) kant voorzien van een dubbele tand/groef verbinding.

18 *Dagtekening van de aanvraag van de vernieuwing*

05.08.2011

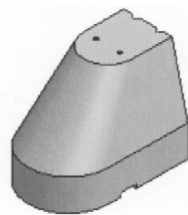

perspectief aanzicht

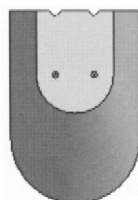

bovenaanzicht

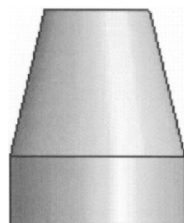

zij aanzicht

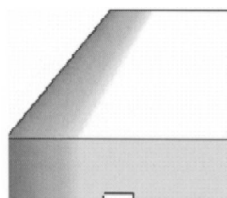

vooraanzicht

01 *Inschrijvingsnummer*

37202-02

Nummer en dagtekening (dag en uur) van het depot

82271-02 30.01.2007 , 16.23

02 *Vervaldatum*

30.01.2017

03 *Naam van de deposant*

EBEMA N.V.

04 *Adres (straat en nummer) van de deposant*

Dijkstraat 3

05 *Postcode, plaats en land van de deposant*

B-3690 Zutendaal,
België

08 *Afbeelding van de tekening of het model*

ZIE AFBEELDING(EN)

11 *Vermelding van het voortbrengsel gevolgd door de aanduiding van de klasse(n) en onderklasse(n)*

Betonelement (kl 25-01, 02).

14 *Vermelding van de naam van de werkelijke ontwerper van de tekening*

Betonelement, voorzien van een brede basis en naar boven toe tweezijdig taps toelopend, voorzien van een dubbele tand/groef verbinding.

18 *Dagtekening van de aanvraag van de vernieuwing*

05.08.2011

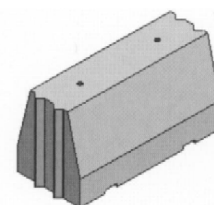

perspectief aanzicht

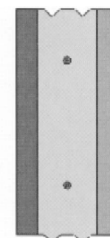

bovenaanzicht

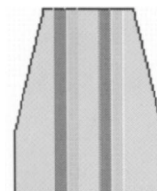

zij aanzicht



vooraanzicht

01 *Numéro d'enregistrement*

37245-00

Numéro, date et heure du dépôt

06745-00 06.12.2006 , 10.00

02 *Date d'échéance*

06.12.2016

- 03 *Nom du déposant*
MARQUANT Simon
- 04 *Adresse (rue et numéro) du déposant*
16 Rue Jacquemotte
- 05 *Code postal, localité et pays du déposant*
7011 Mons (Ghlin),
Belgique
- 08 *Reproduction du dessin ou modèle*
VOIR REPRODUCTION(S)
- 09 *Indication de la (des) couleur(s)*
rouge, blanc
- 11 *Indication du produit suivi de la (des) classe(s) et de la (des) sous-classe(s)*
Bracelet (cl 11-01).
- 14 *Indication du nom du véritable créateur du dessin ou modèle*
MARQUANT Simon
- 18 *Date de réception de la requête du renouvellement*
19.08.2011



#@mmpp 2026

- 01 *Numéro d'enregistrement*
37246-00
Numéro, date et heure du dépôt
06747-00 06.12.2006 , 10.00
- 02 *Date d'échéance*
06.12.2016
- 03 *Nom du déposant*
MARQUANT Simon
- 04 *Adresse (rue et numéro) du déposant*
16 Rue Jacquemotte
- 05 *Code postal, localité et pays du déposant*
7011 Mons (Ghlin),
Belgique
- 08 *Reproduction du dessin ou modèle*
VOIR REPRODUCTION(S)
- 09 *Indication de la (des) couleur(s)*
rouge, blanc
- 11 *Indication du produit suivi de la (des) classe(s) et de la (des) sous-classe(s)*
Collier (cl 11-01).
- 14 *Indication du nom du véritable créateur du dessin ou modèle*
MARQUANT Simon
- 18 *Date de réception de la requête du renouvellement*
19.08.2011



Rubriek VIII Rubrique VIII

Beneluxdepots waarbij wijzigingen van de inschrijving van de tekening of het model in het register werden aangetekend (regel 3.1 van het Uitvoeringsreglement).

- 01 Overdrachten
- 02 Licenties
- 03 Pandrechten
- 04 Beslagleggingen
- 05 Doorhalen van licenties, pand, beslag
- 06 Adreswijzigingen (houder)
- 07 Naamswijzigingen (houder)
- 08
 - a Wijzigingen van correspondentie-adres
 - b Aanstelling of wijziging van gemachtigde
 - c Naams- en adreswijzigingen van gemachtigde
 - d Naams- of adreswijzigingen van gemachtigde
- 09 Naams- en adreswijzigingen (houder)
- 10 Verbeteringen van schrijffouten
- 11 Overige verbeteringen

N.B - De na de tekst van een wijziging voorkomende aanduiding betreft een interne codering.

- Indien na de datum van aantekening de aanduidingen (1), (2), enz. voorkomen betekent dit dat bij de registraties gelijktijdig meerdere wijzigingen zijn aangetekend. Tevens geven deze aanduidingen de volgorde der wijzigingen aan.

Dépôts Benelux auprès desquels sont enregistrées au registre des modifications de l'enregistrement du dessin ou modèle (règle 3.1 du Règlement d'exécution).

- 01 Cessions
- 02 Licences
- 03 Droits de gage
- 04 Saisies
- 05 Radiation de licences, gages, saisies
- 06 Changement d'adresse (titulaire)
- 07 Changement de nom (titulaire)
- 08
 - a Changements d'adresse de correspondance
 - b Institution ou changement de mandataire
 - c Changements de nom et d'adresse du mandataire
 - d Changements de nom ou d'adresse du mandataire
- 09 Changement de nom et d'adresse (titulaire)
- 10 Corrections d'erreurs de plume
- 11 Autre rectifications

N.B - L'indication qui pourrait figurer après le texte d'une modification est un code interne.

- Si les indications (1), (2), etc. devaient figurer après la date de notification, cela signifie qu'il y a plusieurs modifications qui sont notifiées simultanément. Ces indications font également apparaître le rang des modifications.



1
OVERDRACHTEN
CESSIONS

37655-00*Cession à:*

Imperia Automobiles S.A.
Avenue du Pré, Liège Science Park
4031 Liège,
Belgique

00018-001;

Enregistré: 21.04.2011

20769-00*Overgegaan aan:*

EDMACO International S.A.
62, Avenue de la Liberté
L-1930 Luxembourg,
Groot-Hertogdom Luxemburg

00026-001;

Aangetekend: 11.07.2011

3
PANDRECHTEN
DROITS DE GAGE

38060-00, 38133-00*In pand gegeven aan:*

Coöperatieve Rabobank Zuid-Holland
Midden U.A.
Buitenhofdreef 2
2625 XR Delft,
Nederland

11003-002;

Aangetekend: 06.12.2010

6
ADRESWIJZIGINGEN
CHANGEMENTS
D'ADRESSE

37984-00*Adres gewijzigd in:*

Burgemeester van der Werffstraat 18
2581 SL Den Haag,

20031-001;

Aangetekend: 01.08.2011

37156-00*Changement d'adresse en:*

rue de la Craise Limont 21
5590 Ciney,

20033-001;

Enregistré: 12.08.2011

7
NAAMSWIJZIGINGEN
CHANGEMENTS DE
NOM

33608-00

Naam gewijzigd in:

Zetterbergs Industri AktieBolag

30009-001;

Aangetekend: 29.08.2011

8b
AANSTELLING OF WIJ-
ZIGING VAN
GEMACHTIGDE
INSTITUTION OU CHAN-
GEMENT DE MANDA-
TAIRE

33826-01/33826-10

Aanstelling of wijziging van gemachtigde:

VEREENIGDE
 Johan de Wittlaan 7
 2517 JR Den Haag
 Nederland.

41096-010;

Aangetekend: 11.07.2011

33964-00

Institution ou changement de mandataire:

Nestlé Belgilux S.A.
 Rue de Birmingham 221
 B-1070 Bruxelles
 Belgique.

41098-001;

Enregistré: 18.07.2011

38405-00

Aanstelling of wijziging van gemachtigde:

BAP IP bvba - Brantsandpatents
 Guldensporenpark 75
 9820 Merelbeke
 België.

41100-001;

Aangetekend: 18.07.2011

33508-01/33508-02

Institution ou changement de mandataire:

Cabinet Chaillot
 Avenue de l'Agent Sarre 16/20, BP 74
 92703 Colombes Cedex
 France.

41102-002;

Enregistré: 26.07.2011

21794-01/21794-03

Institution ou changement de mandataire:

Cabinet Chaillot
 Avenue de l'Agent Sarre 16/20, BP 74
 92703 Colombes Cedex
 France.

41103-003;

Enregistré: 26.07.2011

21942-00

Aanstelling of wijziging van gemachtigde:

Zacco Netherlands B.V.
 Nachtwachtlaan 20
 1058 EA Amsterdam
 Nederland.

41106-001;

Aangetekend: 29.07.2011

22094-01/22094-04

Aanstelling of wijziging van gemachtigde:

Zacco Netherlands B.V.
 Nachtwachtlaan 20
 1058 EA Amsterdam
 Nederland.

41107-004;

Aangetekend: 29.07.2011

22133-00

Aanstelling of wijziging van gemachtigde:

Zacco Netherlands B.V.
 Nachtwachtlaan 20
 1058 EA Amsterdam
 Nederland.

41108-001;

Aangetekend: 29.07.2011

27557-00

Institution ou changement de mandataire:

Dennemeyer & Associates SA
 55 rue des Bruyères
 L-1274 Howald
 Luxembourg.

41109-001;

Enregistré: 01.08.2011

34262-01/34262-03

Institution ou changement de mandataire:

Cabinet Chaillot
 Avenue de l'Agent Sarre 16/20, BP 74
 92703 Colombes Cedex
 France.

41112-003;

Enregistré: 05.08.2011

**27594-00, 27595-00, 27596-00,
27635-00***Institution ou changement de mandataire:*Cabinet Chaillot
Avenue de l'Agent Sarre 16/20, BP 74
92703 Colombes Cedex
France.

41113-004;

Enregistré: 05.08.2011

27682-01/27682-04*Institution ou changement de mandataire:*Cabinet Chaillot
Avenue de l'Agent Sarre 16/20, BP 74
92703 Colombes Cedex
France.

41114-004;

Enregistré: 05.08.2011

28043-01/28043-02*Institution ou changement de mandataire:*Cabinet Chaillot
Avenue de l'Agent Sarre 16/20, BP 74
92703 Colombes Cedex
France.

41116-002;

Enregistré: 05.08.2011

34026-00*Institution ou changement de mandataire:*Cabinet Chaillot
Avenue de l'Agent Sarre 16/20, BP 74
92703 Colombes Cedex
France.

41117-001;

Enregistré: 05.08.2011

27646-01/27646-04*Institution ou changement de mandataire:*Cabinet Chaillot
Avenue de l'Agent Sarre 16/20, BP 74
92703 Colombes Cedex
France.

41118-004;

Enregistré: 05.08.2011

27058-03*Aanstelling of wijziging van gemachtigde:*PRONOVEM MARKS SA
Avenue Josse Goffinlaan 158
B-1082 Bruxelles
Belgique.

41119-001;

Aangetekend: 09.08.2011

33608-00*Aanstelling of wijziging van gemachtigde:*Zacco Netherlands B.V.
Nachtwachlaan 20
1058 EA Amsterdam
Nederland.

41123-001;

Aangetekend: 29.08.2011

28229-00*Aanstelling of wijziging van gemachtigde:*Novagraaf Nederland B.V.
Hogehilweg 3
1101 CA Amsterdam-Zuidoost
Nederland.

41124-001;

Aangetekend: 26.08.2011

8d
**NAAMS- OF ADRESWIJ-
ZIGING VAN
GEMACHTIGDE
CHANGEMENTS DE
NOM OU D'ADRESSE
DU MANDATAIRE****21902-00, 33887-00, 34419-00***Adres van de gemachtigde gewijzigd in:*

49004-003;

Aangetekend: 08.08.2011

9
NAAMS- EN ADRESWIJ-
ZIGINGEN
CHANGEMENTS DE
NOM ET D'ADRESSE

33628-00

Naam en adres gewijzigd in:

Lantmännen Aspen Petroleum AB
 Iberovägen 2
 438 54 Hindas,

60002-001;

Aangetekend: 10.08.2011

10
VERBETERING VAN
SCHRIJFFOUTEN
CORRECTIONS
D'ERREURS DE
PLUME

33567-01/33567-08

Adres verbeterd in:

Bösch 69
 CH-6331 Hünenberg,

(zie overdracht 00008, 21 06 2011).

70003-008;

Aangetekend: 27.07.2011

11
OVERIGE VERBETERIN-
GEN
AUTRES RECTIFICA-
TIONS

37984-00

Vermelding van het voortbrengsel (punt 11) verbeterd in:

Houder voor tandenborstel/scheermes
 (kl 28-03).

80016-001;

Aangetekend: 01.08.2011

22352-00

Correctie:

Overdracht 00025, 22 08 2011, publicatie 08/2011 is ten onrechte aangetekend, het inschrijvingsnummer is namelijk vervallen.

80021-001;

Aangetekend: 15.09.2011

38652-00

Adres (land) verbeterd in:

"België"
 België

80022-001;

Aangetekend: 20.09.2011

#@mmpp 203



Rubriek XIII Rubrique XIII

Internationale inschrijvingen waarbij zijn aangetekend: (regel 3.2, lid 3 van het Uitvoeringsreglement).

- a Nietigverklaring;
- b Vervallen verklaring;
- c Licentieverlening;
- d Pandrecht;
- e Beslaglegging;
- f Doorhaling der licentieverlening, pand, beslag.

Enregistrements internationaux auprès desquels sont enregistrés: (règle 3.2, alinéa 3 du Règlement d'exécution).

- a Des décisions d'annulation;
- b Des décisions d'extinction;
- c Des licences;
- d Gages;
- e Saisies;
- f Des radiations de licence, gages, saisies.



13d
PANDRECHT
GAGES

047558, 059194

*Correction du nom et de l'adresse du créancier
gagiste en:*

Milan Branch office de la
Commerzbank Aktiengesellschaft
Via Cordusio 2
Milan,
Italie

17001-002;

Enregistré: 03.08.2011
