Benelux-Modellenblad

Recueil des Dessins ou Modèles Benelux

Inhoudsopgave

Table des matières

Inhoudsopgave	
Table des matières	i
Algemeen	
Généralités	3
Inhoud van de rubrieken	
Contenu des rubriques	5
Mededeling	
Communication	9
Rubriek I	
Rubrique I	11
Rubriek II	
Rubrique II	29
Rubriek III	
Rubrique III	31
Rubriek VII	
Rubrique VII	33
Rubriek VIII	
Rubrique VIII	61
OVERDRACHTEN	
CESSIONS.....	62
PANDRECHTEN	
DROITS DE GAGE.....	62
NAAMSWIJZIGINGEN	
CHANGEMENTS DE NOM.....	62
AANSTELLING of WIJZIGING VAN GEMACHTIGDE	
INSTITUTION ou CHANGEMENT DE MANDATAIRE	63
NAAMS- EN ADRESWIJZIGINGEN	
CHANGEMENTS DE NOM ET D' ADRESSE.....	64
Index: Gemachtigden	
Mandataires	65
Index: Deposanten	
Déposants	69
Index: Klassen en onderklassen	

	Classes et sous-classes	73
Index:	Produits	77
Index:	Producten	81



Algemeen Généralités

Adressen: **Benelux-Bureau voor de Intellectuele Eigendom**
Bordewijklaan 15
Postbus 90404
NL-2509 LK Den Haag
Nederland
T +31 70 349 11 11
F +31 70 347 57 08
Internet: www.boip.int
E-mail: info@boip.int

**Federale Overheidsdienst Economie, K.M.O.,
Middenstand & Energie**
Intellectuele Eigendom
North Gate III
Koning Albert II-laan, 16
B-1000 Brussel
België
T +32 2 277 52 97
F +32 2 277 52 77
Internet: www.mineco.fgov.be
E-mail: piie_dir@mineco.fgov.be

**Ministère de l'Economie et du Commerce
Extérieur**
Direction de la Propriété Intellectuelle
19-21, boulevard Royal
L-2449 Luxembourg
Groot-Hertogdom Luxemburg
T +352 478 41 87
F +352 22 26 60
Internet: www.eco.public.lu
E-mail: dpi@eco.etat.lu

Verschijningsdatum de 21ste van iedere maand of, indien het Benelux-Bureau voor de Intellectuele Eigendom op die dag is gesloten, op de eerste daarna volgende werkdag waarop het Bureau is geopend.

Openingstijden: Het Benelux-Bureau voor de Intellectuele Eigendom en de nationale diensten zijn voor het publiek geopend van maandag tot en met vrijdag van tien uur tot twaalf uur en van veertien uur tot zestien uur, behalve op feestdagen. Voor meer informatie kunt onze website (www.boip.int) raadplegen.

Inhoud

- A Alle ingeschreven gegevens betreffende Benelux-depots, bedoeld in de regel 3.13 sub a. van het Uitvoeringsreglement van het Benelux-verdrag inzake de intellectuele eigendom;
- B Alle ingeschreven gegevens betreffende internationale depots, bedoeld in regel 3.13 sub c. van het Uitvoeringsreglement van het Benelux-verdrag inzake de intellectuele eigendom;
- C Het feit van de inschrijving van de verklaring bedoeld regel 3.13 sub. d van het Uitvoeringsreglement van het Benelux-verdrag inzake de intellectuele eigendom;
- D Het feit van de inschrijving van de vordering tot opeising bedoeld regel 3.13 sub e. van het Uitvoeringsreglement van het Benelux-verdrag inzake de intellectuele eigendom.

Voor gespecificeerde inhoudsopgave wordt verwezen naar de volgende bladzijden.

Prijzen: € 8,- per losse aflevering (buiten het Beneluxgebied: € 9,-).
€ 79,- per jaarabonnement.
Deze prijs wordt verhoogd met € 8,- voor abonnementen buiten het Beneluxgebied.

Adresses: **Office Benelux de la Propriété intellectuelle**
Bordewijklaan 15
Boîte Postale 90404
NL-2509 LK La Haye
Pays-Bas
T +31 70 349 11 11
F +31 70 347 57 08
Internet: www.boip.int
E-mail: info@boip.int

**Service Public Fédéral Economie, P.M.E.,
Classes Moyennes & Energie**
Propriété intellectuelle
North Gate III
Boulevard du Roi Albert II, 16
B-1000 Bruxelles
Belgique
T +32 2 277 52 97
F +32 2 277 52 77
Internet: www.mineco.fgov.be
E-mail: piie_dir@mineco.fgov.be

**Ministère de l'Economie et du Commerce
Extérieur**
Direction de la Propriété Intellectuelle
19-21, boulevard Royal
L-2449 Luxembourg
Luxembourg
T +352 478 41 87
F +352 22 26 60
Internet: www.eco.public.lu
E-mail: dpi@eco.etat.lu

Date de parution le 21 de chaque mois ou en cas de fermeture de l'Office Benelux de la Propriété intellectuelle, le premier jour ouvrable qui suit.

**Dates et heures
d'ouverture:** l'Office Benelux de la Propriété intellectuelle et les administrations nationales sont ouverts au public, du lundi au vendredi de dix heures à midi et de quatorze à seize heures, sauf les jours fériés. Pour plus d'informations veuillez consulter notre site internet (www.boip.int).

Contenu

- A Toutes les indications enregistrées relatives aux dépôts Benelux visées à la règle 3.13 sous a. du Règlement d'exécution de la Convention Benelux en matière de propriété intellectuelle;
- B Toutes les indications enregistrées relatives aux dépôts internationaux visées à 3.13 sous c. du Règlement d'exécution de la Convention Benelux en matière de propriété intellectuelle;
- C L'enregistrement de la déclaration visée à la règle 3.13 sous d. du Règlement d'exécution de la Convention Benelux en matière de propriété intellectuelle;
- D L'enregistrement de l'action en revendication visée à la règle 3.13 sous e. du Règlement d'exécution de la Convention Benelux en matière de propriété intellectuelle.

Pour la table des matières détaillée, se référer aux pages suivantes.

Prix: € 8,- par fascicule (en dehors du territoire Benelux: € 9,-).
€ 79,- par abonnement annuel.
Ce prix est augmenté de € 8,- pour les abonnements fournis en dehors du territoire Benelux.



Betaling:

Betaling van losse afleveringen en van jaarabonnementen kan plaats vinden door overschrijving of storting op een van de hierna genoemde rekeningen ten name van het Benelux-Bureau voor de Intellectuele Eigendom:

In Nederland:

- bankrekening 24 00 36 700 (Fortis),
IBAN: NL62 FTSB 0240 0367 00 BIC: FTSB NL2R.

In België:

- bankrekening 001-4318305-38(Fortis),
IBAN: BE24 0014 3183 0538 BIC: GEBA BEBB.

In Luxemburg:

- bankrekening LU50 0030 0556 7430 0000 (Fortis),
IBAN: LU50 0030 0556 7430 0000 BIC: BGLL LULL.

Paiement:

Le paiement des fascicules et des abonnements annuels peut être réglé, soit par virement ou versement à l'un des comptes suivants au nom de l'Office Benelux de la Propriété intellectuelle:

Aux Pays-Bas:

- compte bancaire 24 00 36 700 (Fortis),
IBAN: NL62 FTSB 0240 0367 00 BIC: FTSB NL2R.

En Belgique:

- compte bancaire 001-4318305-38 (Fortis),
IBAN: BE24 0014 3183 0538 BIC: GEBA BEBB.

Au Luxembourg:

- compte bancaire LU50 0030 0556 7430 0000 (Fortis),
IBAN: LU50 0030 0556 7430 0000 BIC: BGLL LULL.



Inhoud van de rubrieken

Contenu des rubriques

Rubriek I

Beneluxdepots ingeschreven overeenkomstig artikel 3.11 van het Benelux-verdrag inzake de intellectuele eigendom.

Volgorde van publicatie (voorafgegaan door codering):

- 01 Volgnummer van de inschrijving alsmede nummer en dagtekening (dag, uur en minuut) van het depot, datum van inschrijving;
- 02 Datum waarop de geldigheidsduur van de inschrijving verstrijkt;
- 03 Naam van de deposant;
- 04 Adres (straat);
- 05 Plaats en land;
- 06 In voorkomend geval, naam en adres van de gemachtigde of, in voorkomend geval, vermelding van het correspondentie-adres van de deposant;
- 08 Afbeelding(en) van de tekening of het model;
- 09 In voorkomend geval, vermelding van de kleur(en);
- 10 in voorkomend geval, nadere omschrijving van de onder code 09 genoemde kleur(en);
- 11 Vermelding van het voortbrengsel alsmede klasse(n) en onderklasse(n) aanduiding;
- 12 In voorkomend geval, vermelding van de kenmerkende eigenschappen van de tekening of het model;
- 13 In voorkomend geval, vermelding van het recht van voorrang als bedoeld in artikel 4 van het Verdrag van Parijs tot bescherming van de Industriële Eigendom;
- 14 In voorkomend geval, vermelding van de naam van de werkelijke ontwerper van de tekening of het model.

Rubriek II

Beneluxdepots ingeschreven overeenkomstig artikel 3.11 van het Benelux-verdrag inzake de intellectuele eigendom waarvan door de deposant opschorting van de publicatie van de inschrijving is gevraagd (artikel 3.12 van het Benelux-verdrag inzake de intellectuele eigendom).

Volgorde van publicatie (voorafgegaan door codering):

- 01 Volgnummer van de inschrijving, datum van inschrijving;
- 15 Vermelding van de termijn waarvoor opschorting van de publicatie werd gevraagd.

Rubriek III

Beneluxdepots ingeschreven overeenkomstig artikel 3.11 van het Benelux-verdrag inzake de intellectuele eigendom waarvan door de deposant opschorting van de publicatie van de inschrijving werd gevraagd.

Volgorde van publicatie (voorafgegaan door codering):

- 01 Volgnummer van de inschrijving alsmede nummer en dagtekening (dag, uur en minuut) van het depot, datum van inschrijving;
- 02 Datum waarop de geldigheidsduur van de inschrijving verstrijkt;
- 03 Naam van de deposant;
- 04 Adres (straat);
- 05 Plaats en land;
- 06 In voorkomend geval, naam en adres van de gemachtigde of, in voorkomend geval, vermelding van het correspondentie-adres van de deposant;
- 08 Afbeelding(en) van de tekening of het model;
- 09 In voorkomend geval, vermelding van de kleur(en);
- 10 in voorkomend geval, nadere omschrijving van de onder code 09 genoemde kleur(en);
- 11 Vermelding van het voortbrengsel alsmede klasse(n) en onderklasse(n) aanduiding;
- 12 In voorkomend geval, vermelding van de kenmerkende eigenschappen van de tekening of het model;
- 13 In voorkomend geval, vermelding van het recht van voorrang als bedoeld in artikel 4 van het Verdrag van Parijs tot bescherming van de Industriële Eigendom;
- 14 In voorkomend geval, vermelding van de naam van de werkelijke ontwerper van de tekening of het model;
- 15 Vermelding van de termijn waarvoor opschorting van de publicatie werd gevraagd.

Rubrique I

Dépôts Benelux enregistrés conformément aux dispositions de l'article 3.11 de la Convention Benelux en matière de propriété intellectuelle.

Ordre de la publication (précédé d'un code):

- 01 Numéro d'ordre de l'enregistrement ainsi que le numéro et la date (jour, heure et minute) du dépôt, la date d'enregistrement;
- 02 Date d'échéance de la durée de protection de l'enregistrement;
- 03 Nom du déposant;
- 04 Adresse (rue);
- 05 Localité et pays;
- 06 Le cas échéant, le nom et l'adresse du mandataire ou, le cas échéant, l'indication de l'adresse postale du déposant;
- 08 Reproduction(s) du dessin ou du modèle;
- 09 Le cas échéant, l'indication de la (des) couleur(s);
- 10 Le cas échéant, la description de la (des) couleur(s) mentionnée(s) au code 09;
- 11 Indication du produit ainsi que l'indication de la (des) classe(s) et de la (des) sous-classe(s);
- 12 Le cas échéant, l'indication des éléments caractéristiques du dessin ou du modèle;
- 13 Le cas échéant, l'indication du droit de priorité tel que visé à l'article 4 de la Convention de Paris pour la protection de la Propriété Industrielle;
- 14 Le cas échéant, l'indication du nom du véritable créateur du dessin ou du modèle.

Rubrique II

Dépôts Benelux enregistrés conformément aux dispositions de l'article 3.11 de la Convention Benelux en matière de propriété intellectuelle pour lesquels le déposant a demandé l'ajournement de la publication de l'enregistrement (article 3.12 de la Convention Benelux en matière de propriété intellectuelle).

Ordre de la publication (précédé d'un code):

- 01 Numéro d'ordre de l'enregistrement, la date d'enregistrement;
- 15 Indication de la période d'ajournement de la publication.

Rubrique III

Dépôts Benelux enregistrés conformément aux dispositions de l'article 3.11 de la Convention Benelux en matière de propriété intellectuelle pour lesquels le déposant avait demandé l'ajournement de la publication.

Ordre de la publication (précédé d'un code):

- 01 Numéro d'ordre de l'enregistrement ainsi que le numéro et la date (jour, heure et minute) du dépôt, la date d'enregistrement;
- 02 Date d'échéance de la durée de protection de l'enregistrement;
- 03 Nom du déposant;
- 04 Adresse (rue);
- 05 Localité et pays;
- 06 Le cas échéant, le nom et l'adresse du mandataire ou, le cas échéant, l'indication de l'adresse postale du déposant;
- 08 Reproduction(s) du dessin ou du modèle;
- 09 Le cas échéant, l'indication de la (des) couleur(s);
- 10 Le cas échéant, la description de la (des) couleur(s) mentionnée(s) au code 09;
- 11 Indication du produit ainsi que l'indication de la (des) classe(s) et de la (des) sous-classe(s);
- 12 Le cas échéant, l'indication des éléments caractéristiques du dessin ou du modèle;
- 13 Le cas échéant, l'indication du droit de priorité tel que visé à l'article 4 de la Convention de Paris pour la protection de la Propriété Industrielle;
- 14 Le cas échéant, l'indication du nom du véritable créateur du dessin ou du modèle;
- 15 Indication de la période d'ajournement de la publication.



Rubriek IV

Beneluxdepots ingeschreven overeenkomstig artikel 3.13 van het Benelux-verdrag inzake de intellectuele eigendom werd opgeschort (in strijd met de goede zeden of de openbare orde van één der Beneluxlanden).

Rubriek V

Beneluxdepots ingeschreven overeenkomstig artikel 3.11 van het Benelux-verdrag inzake de intellectuele eigendom waarvan de publicatie overeenkomstig artikel 3.13 van het Benelux-verdrag inzake de intellectuele eigendom werd opgeschort.

Volgorde van publicatie (voorafgegaan door codering):

- 01 Volgnummer van de inschrijving alsmede nummer en dagtekening (dag, uur en minuut) van het depot, datum van inschrijving;
- 02 Datum waarop de geldigheidsduur van de inschrijving verstrijkt;
- 03 Naam van de deposant;
- 04 Adres (straat);
- 05 Plaats en land;
- 06 In voorkomend geval, naam en adres van de gemachtigde of, in voorkomend geval, vermelding van het correspondentie-adres van de deposant;
- 08 Afbeelding(en) van de tekening of het model;
- 09 In voorkomend geval, vermelding van de kleur(en);
- 10 in voorkomend geval, nadere omschrijving van de onder code 09 genoemde kleur(en);
- 11 Vermelding van het voortbrengsel alsmede klasse(n) en onderklasse(n) aanduiding;
- 12 In voorkomend geval, vermelding van de kenmerkende eigenschappen van de tekening of het model;
- 13 In voorkomend geval, vermelding van het recht van voorrang als bedoeld in artikel 4 van het Verdrag van Parijs tot bescherming van de Industriële Eigendom;
- 14 In voorkomend geval, vermelding van de naam van de werkelijke ontwerper van de tekening of het model.

Rubriek VI

Beneluxdepots ingeschreven overeenkomstig artikel 3.11 van het Benelux-verdrag inzake de intellectuele eigendom waarvan een tweede publicatie is verricht (artikel 3.11, lid 3 van het Benelux-verdrag inzake de intellectuele eigendom).

Volgorde van publicatie (voorafgegaan door codering):

- 01 Volgnummer van de inschrijving alsmede nummer en dagtekening (dag, uur en minuut) van het depot, datum van inschrijving;
- 02 Datum waarop de geldigheidsduur van de inschrijving verstrijkt;
- 03 Naam van de deposant;
- 04 Adres (straat);
- 05 Plaats en land;
- 06 In voorkomend geval, naam en adres van de gemachtigde of, in voorkomend geval, vermelding van het correspondentie-adres van de deposant;
- 08 Afbeelding(en) van de tekening of het model;
- 09 In voorkomend geval, vermelding van de kleur(en);
- 10 in voorkomend geval, nadere omschrijving van onder code 09 genoemde kleur(en);
- 11 Vermelding van het voortbrengsel alsmede klasse(n) en onderklasse aanduiding;
- 12 In voorkomend geval, vermelding van de kenmerkende eigenschappen van de tekening of het model;
- 13 In voorkomend geval, vermelding van het recht van voorrang als bedoeld in artikel 4 van het Verdrag van Parijs tot bescherming van de Industriële Eigendom;
- 14 In voorkomend geval, vermelding van de naam van de werkelijke ontwerper van de tekening of het model;
- 15 In voorkomend geval, vermelding van de termijn waarvoor opschorting van de publicatie werd gevraagd.

Rubriek VII

Vernieuwingen van de overeenkomstig artikel 3.11 van het Benelux-verdrag inzake de intellectuele eigendom ingeschreven Beneluxdepots (artikel 3.14 van het Benelux-verdrag inzake de intellectuele eigendom).

Volgorde van publicatie (voorafgegaan door codering):

- 01 Volgnummer van de inschrijving alsmede nummer en dagtekening (dag, uur en minuut) van het depot, datum van inschrijving;
- 02 Datum waarop de geldigheidsduur van de inschrijving verstrijkt;
- 03 Naam van de deposant;
- 04 Adres (straat);
- 05 Plaats en land;
- 06 In voorkomend geval, naam en adres van de gemachtigde of, in voorkomend geval, vermelding van het correspondentie-adres van de deposant;
- 08 Afbeelding(en) van de tekening of het model;

Rubrique IV

Dépôts Benelux pour lesquels la publication a été ajournée conformément à l'article 3.13 de la Convention Benelux en matière de propriété intellectuelle (contraire aux bonnes moeurs ou à l'ordre public d'un des pays du Benelux).

Rubrique V

Dépôts Benelux enregistrés conformément à l'article 3.11 de la Convention Benelux en matière de propriété intellectuelle pour lesquels la publication a été ajournée, conformément aux dispositions de l'article 3.13 de la Convention Benelux en matière de propriété intellectuelle.

Ordre de la publication (précédé d'un code):

- 01 Numéro d'ordre de l'enregistrement ainsi que le numéro et la date (jour, heure et minute) du dépôt, la date d'enregistrement;
- 02 Date d'échéance de la durée de protection de l'enregistrement;
- 03 Nom du déposant;
- 04 Adresse (rue);
- 05 Localité et pays;
- 06 Le cas échéant, le nom et l'adresse du mandataire ou, le cas échéant, l'indication de l'adresse postale du déposant;
- 08 Reproduction(s) du dessin ou du modèle;
- 09 Le cas échéant, l'indication de la (des) couleur(s);
- 10 Le cas échéant, la description de la (des) couleur(s) mentionnée(s) au code 09;
- 11 Indication du produit ainsi que l'indication de la (des) classe(s) et de la (des) sous-classe(s);
- 12 Le cas échéant, l'indication des éléments caractéristiques du dessin ou du modèle;
- 13 Le cas échéant, l'indication du droit de priorité tel que visé à l'article 4 de la Convention de Paris pour la protection de la Propriété Industrielle;
- 14 Le cas échéant, l'indication du nom du véritable créateur du dessin ou du modèle.

Rubrique VI

Dépôts Benelux enregistrés conformément à l'article 3.11 de la Convention Benelux en matière de propriété intellectuelle pour lesquels une nouvelle publication est faite (article 3.11, alinéa 3 de la Convention Benelux en matière de propriété intellectuelle).

Ordre de la publication (précédé d'un code):

- 01 Numéro d'ordre de l'enregistrement ainsi que le numéro et la date (jour, heure et minute) du dépôt, la date d'enregistrement;
- 02 Date d'échéance de la durée de protection de l'enregistrement;
- 03 Nom du déposant;
- 04 Adresse (rue);
- 05 Localité et pays;
- 06 Le cas échéant, le nom et l'adresse du mandataire ou, le cas échéant, l'indication de l'adresse postale du déposant;
- 08 Reproduction(s) du dessin ou du modèle;
- 09 Le cas échéant, l'indication de la (des) couleur(s);
- 10 Le cas échéant, la description de la (des) couleur(s) mentionnée(s) au code 09;
- 11 Indication du produit ainsi que l'indication de la (des) classe(s) et de la (des) sous-classe(s);
- 12 Le cas échéant, l'indication des éléments caractéristiques du dessin ou du modèle;
- 13 Le cas échéant, l'indication du droit de priorité tel que visé à l'article 4 de la Convention de Paris pour la protection de la Propriété Industrielle;
- 14 Le cas échéant, l'indication du nom du véritable créateur du dessin ou du modèle;
- 15 Le cas échéant, l'indication de la période d'ajournement de la publication.

Rubrique VII

Renouvellements de dépôts Benelux enregistrés conformément à l'article 3.11 de la Convention Benelux en matière de propriété intellectuelle (article 3.14 de la Convention Benelux en matière de propriété intellectuelle).

Ordre de la publication (précédé d'un code):

- 01 Numéro d'ordre de l'enregistrement ainsi que le numéro et la date (jour, heure et minute) du dépôt, la date d'enregistrement;
- 02 Date d'échéance de la durée de protection de l'enregistrement;
- 03 Nom du déposant;
- 04 Adresse (rue);
- 05 Localité et pays;
- 06 Le cas échéant, le nom et l'adresse du mandataire ou, le cas échéant, l'indication de l'adresse postale du déposant;

- 09 In voorkomend geval, vermelding van de kleur(en);
- 10 In voorkomend geval, nadere omschrijving van de onder code 09 genoemde kleur(en);
- 11 Vermelding van het voortbrengsel alsmede klasse(n) en onderklassen aanduiding;
- 12 In voorkomend geval, vermelding van de kenmerkende eigenschappen van de tekening of het model;
- 13 In voorkomend geval, vermelding van het recht van voorrang als bedoeld in artikel 4 van het Verdrag van Parijs tot bescherming van de Industriële Eigendom;
- 14 In voorkomend geval, vermelding van de naam van de werkelijke ontwerper van de tekening of het model;
- 18 Datum van verzoek tot vernieuwing.

- 08 Reproduction(s) du dessin ou du modèle;
- 09 Le cas échéant, l'indication de la (des) couleur(s);
- 10 Le cas échéant, la description de la (des) couleur(s) mentionnée(s) au code 09;
- 11 Indication du produit ainsi que l'indication de la (des) classe(s) et de la (des) sous-classe(s);
- 12 Le cas échéant, l'indication des éléments caractéristiques du dessin ou du modèle;
- 13 Le cas échéant, l'indication du droit de priorité tel que visé à l'article 4 de la Convention de Paris pour la protection de la Propriété Industrielle;
- 14 Le cas échéant, l'indication du nom du véritable créateur du dessin ou du modèle;
- 18 Date de la requête de renouvellement.

Rubriek VIII

Beneluxdepots waarbij wijzigingen van de inschrijving van de tekening of het model in het register werden aangetekend (regel 3.1 van het Uitvoeringsreglement).

- 01 Overdrachten
- 02 Licenties
- 03 Pandrechten
- 04 Beslagleggingen
- 05 Doorhalen van licenties, pand, beslag
- 06 Adreswijzigingen (houder)
- 07 Naamswijzigingen (houder)
- 08 a Wijzigingen van correspondentie-adres
- b Aanstelling of wijziging van gemachtigde
- c Naams- en adreswijzigingen van gemachtigde
- d Naams- of adreswijzigingen van gemachtigde
- 09 Naams- en adreswijzigingen (houder)
- 10 Verbeteringen van schrijffouten
- 11 Overige verbeteringen

N.B.-De na de tekst van een wijziging voorkomende aanduiding betreft een interne codering.
-Indien na de datum van aantekening de aanduidingen (1), (2), enz. voorkomen betekent dit dat bij de registraties gelijktijdig meerdere wijzigingen zijn aangetekend. Tevens geven deze aanduidingen de volgorde der wijzigingen aan.

Rubriek IX

Beneluxdepots waarvan ingevolge een rechterlijke beslissing die in kracht van gewijsde is gegaan, de doorhaling van de inschrijving heeft plaatsgevonden op verzoek van de meest gereede partij (artikel 1.14 en 4.5 van het Benelux-verdrag inzake de intellectuele eigendom en regel 3.1 van het Uitvoeringsreglement).

Rubriek X

- A Beneluxdepots waarvan de vrijwillige/ambtshalve doorhaling van de inschrijving heeft plaatsgevonden (artikel 3.21 van het Benelux-verdrag inzake de intellectuele eigendom en regel 3.1 van het Uitvoeringsreglement).
Volgorde van publicatie (voorafgegaan door codering):
 - 01 Volgnummer van de inschrijving.
- B Benelux en internationale depots waarbij een verklaring van de houder of een rechtelijke beslissing als bedoeld in artikel 3.24, lid 3 van het Benelux-verdrag inzake de intellectuele eigendom is ingeschreven.
Volgorde van publicatie (voorafgegaan door codering):
 - 01 Volgnummer van de inschrijving.

Rubriek XI

Inschrijvingen van Benelux- en internationale depots waarbij een vordering tot opeising van de ontwerper werd ingeschreven (artikel 3.7 van het Benelux-verdrag inzake de intellectuele eigendom en regel 2.10, lid 1 van het Uitvoeringsreglement).

Volgorde van publicatie (voorafgegaan door codering):

- 01 Volgnummer van de inschrijving;
- 14 Naam van de ontwerper.

Rubriek XII

Inschrijvingen van Benelux- en internationale depots waarbij de in artikel 3.7 het Benelux-verdrag inzake de intellectuele eigendom genoemde inschrijving van de vordering tot opeising werd doorgehaald (regel 2.10, lid 2 van het Uitvoeringsreglement).

Volgorde van publicatie (voorafgegaan door codering):

- 01 Volgnummer van de inschrijving;
- 14 Naam van de ontwerper.

Rubrique VIII

Dépôts Benelux auprès desquels sont enregistrées au registre des modifications de l'enregistrement du dessin ou modèle (règle 3.1 du Règlement d'exécution).

- 01 Cessions
- 02 Licences
- 03 Droits de gage
- 04 Saisies
- 05 Radiation de licences, gages, saisies
- 06 Changement d'adresse (titulaire)
- 07 Changement de nom (titulaire)
- 08 a Changements d'adresse de correspondance
- b Institution ou changement de mandataire
- c Changements de nom et d'adresse du mandataire
- d Changements de nom ou d'adresse du mandataire
- 09 Changement de nom et d'adresse (titulaire)
- 10 Corrections d'erreurs de plume
- 11 Autre rectifications

N.B.-L'indication qui pourrait figurer après le texte d'une modification est un code interne.
-Si les indications (1), (2), etc. devaient figurer après la date de notification, cela signifie qu'il y a plusieurs modifications qui sont notifiées simultanément. Ces indications font également apparaître le rang des modifications.

Rubrique IX

Dépôts Benelux dont la radiation de l'enregistrement, faisant suite à une décision judiciaire coulée en force de chose jugée, a été effectuée à la demande de la partie la plus diligente (article 1.14 et 4.5 de la Convention Benelux en matière de propriété intellectuelle et la règle 3.1 du Règlement d'exécution).

Rubrique X

- A Dépôts Benelux dont la radiation volontaire/d'office de l'enregistrement a été effectuée (article 3.21 de la Convention Benelux en matière de propriété intellectuelle et la règle 3.1 du Règlement d'exécution).
Ordre de la publication (précédé d'un code):
 - 01 Numéro d'ordre de l'enregistrement.
- B Dépôts Benelux ou internationaux pour lesquels une requête de renonciation partielle ou une décision judiciaire est enregistrée, comme visée à l'article 3.24, alinéa 3 de la Convention Benelux en matière de propriété intellectuelle).
Ordre de la publication (précédé d'un code):
 - 01 Numéro d'ordre de l'enregistrement.

Rubrique XI

Enregistrements de dépôts Benelux et internationaux auprès desquels une action en revendication du créateur a été enregistrée (article 3.7 de la Convention Benelux en matière de propriété intellectuelle et règle 2.10, alinéa 1 du Règlement d'exécution).

Ordre de la publication (précédé d'un code):

- 01 Numéro d'ordre de l'enregistrement;
- 14 Nom du créateur.

Rubrique XII

Enregistrements de dépôts Benelux et internationaux auprès desquels l'enregistrement de l'action en revendication visée à l'article 3.7 été radié (règle 2.10, alinéa 2 du Règlement d'exécution).

Ordre de la publication (précédé d'un code):

- 01 Numéro d'ordre de l'enregistrement;
- 14 Nom du créateur.

Rubriek XIII

Internationale inschrijvingen waarbij zijn aangetekend:
(regel 3.2, lid 3 van het Uitvoeringsreglement)

- a Nietigverklaring;
- b Vervallen verklaring;
- c Licentieverlening;
- d Pandrecht;
- e Beslaglegging;
- f Doorhaling der licentieverlening, pand, beslag.

Rubriek XIV

Inschrijvingen van Benelux- en internationale depots waarbij de bijzondere verklaring betreffende instandhouding van een auteursrecht is aangetekend (artikel 21, lid 3 en artikel 24 van de Eenvormige Beneluxwet inzake Tekeningen of Modellen).

Niet meer van toepassing sinds december 2003.

Rubriek XV

Beneluxdepots waarvan de geldigheidsduur van de inschrijving verstreken is (artikel 3.22, sub a. van het Benelux-verdrag inzake de intellectuele eigendom).

De publicatie heeft plaats na afloop van de termijn van uitstel bedoeld in artikel 3.14, lid 3 van het Benelux-verdrag inzake de intellectuele eigendom.

Rubrique XIII

Enregistrements internationaux auprès desquels sont enregistrées:
(règle 3.2, alinéa 3 du Règlement d'exécution).

- a Des décisions d'annulation;
- b Des décisions d'extinction;
- c Des licences;
- d Gages;
- e Saisies;
- f Des radiations de licence, gages, saisies.

Rubrique XIV

Enregistrements de dépôts Benelux et internationaux auprès desquels la déclaration spéciale concernant le maintien d'un droit d'auteur est enregistrée (article 21, par. 3 et article 24 de la Loi Uniforme Benelux en matière de Dessins ou Modèles).

Plus d'application depuis décembre 2003.

Rubrique XV

Dépôts Benelux dont l'enregistrement est venu à expiration (article 3.22, sous a. de la Convention Benelux en matière de propriété intellectuelle).

La publication a eu lieu après l'écoulement du délai de grâce prévu à l'article 3.14, alinéa 3 de la Convention Benelux en matière de propriété intellectuelle.



Mededeling Communication

Geen mededeling

Pas de communication





Rubriek I Rubrique I

Beneluxdepots ingeschreven overeenkomstig artikel 3.11 van het Benelux-verdrag inzake de intellectuele eigendom.

- 01 Volgnummer van de inschrijving alsmede nummer en dagtekening (dag, uur en minuut) van het depot, datum van inschrijving;
- 02 Datum waarop de geldigheidsduur van de inschrijving verstrijkt;
- 03 Naam van de deposant;
- 04 Adres (straat);
- 05 Plaats en land;
- 06 In voorkomend geval, naam en adres van de gemachtigde of, in voorkomend geval, vermelding van het correspondentie-adres van de deposant;
- 08 Afbeelding(en) van de tekening of het model;
- 09 In voorkomend geval, vermelding van de kleur(en);
- 10 In voorkomend geval, nadere omschrijving van de onder code 09 genoemde kleur(en);
- 11 Vermelding van het voortbrengsel alsmede klasse(n) en onderklasse(n) aanduiding;
- 12 In voorkomend geval, vermelding van de kenmerkende eigenschappen van de tekening of het model;
- 13 In voorkomend geval, vermelding van het recht van voorrang als bedoeld in artikel 4 van het Verdrag van Parijs tot bescherming van de Industriële Eigendom;
- 14 In voorkomend geval, vermelding van de naam van de werkelijke ontwerper van de tekening of het model.

Dépôts Benelux enregistrés conformément aux dispositions de l'article 3.11 de la Convention Benelux en matière de propriété intellectuelle.

- 01 Numéro d'ordre de l'enregistrement ainsi que le numéro et la date (jour, heure et minute) du dépôt, la date d'enregistrement;
- 02 Date d'échéance de la durée de protection de l'enregistrement;
- 03 Nom du déposant;
- 04 Adresse (rue);
- 05 Localité et pays;
- 06 Le cas échéant, le nom et l'adresse du mandataire ou, le cas échéant, l'indication de l'adresse postale du déposant;
- 08 Reproduction(s) du dessin ou du modèle;
- 09 Le cas échéant, l'indication de la (des) couleur(s);
- 10 Le cas échéant, la description de la (des) couleur(s) mentionnée(s) au code 09;
- 11 Indication du produit ainsi que l'indication de la (des) classe(s) et de la (des) sous-classe(s);
- 12 Le cas échéant, l'indication des éléments caractéristiques du dessin ou du modèle;
- 13 Le cas échéant, l'indication du droit de priorité tel que visé à l'article 4 de la Convention de Paris pour la protection de la Propriété Industrielle;
- 14 Le cas échéant, l'indication du nom du véritable créateur du dessin ou du modèle.



01 Numéro d'enregistrement
38325-01

Numéro, date et heure du dépôt
06902-01 17.03.2010 , 10.45
Date de l'enregistrement
30.08.2010 ,

02 Date d'échéance
17.03.2015

03 Nom du déposant
Médiane sprl

04 Adresse (rue et numéro) du déposant
Rue Gachard 49

05 Code postal, localité et pays du déposant
1050 Bruxelles,
Belgique

08 Reproduction du dessin ou modèle
VOIR REPRODUCTION(S)

11 Indication du produit suivi de la (des)
classe(s) et de la (des) sous-classe(s)
Table (cl 6-03).

14 Indication du nom du véritable créateur du
dessin ou modèle
CHARLIER Louise



01 Numéro d'enregistrement
38325-02

Numéro, date et heure du dépôt
06902-02 17.03.2010 , 10.45
Date de l'enregistrement
30.08.2010 ,

02 Date d'échéance
17.03.2015

03 Nom du déposant
Médiane sprl

04 Adresse (rue et numéro) du déposant
Rue Gachard 49

05 Code postal, localité et pays du déposant
1050 Bruxelles,
Belgique

08 Reproduction du dessin ou modèle
VOIR REPRODUCTION(S)

11 Indication du produit suivi de la (des)
classe(s) et de la (des) sous-classe(s)
Table (cl 6-03).

14 Indication du nom du véritable créateur du
dessin ou modèle
CHARLIER Louise



01 Inschrijvingsnummer
38326-00

Nummer en dagtekening (dag en uur) van het
depot
83288-00 01.02.2010 , 08.00
Datum inschrijving
13.08.2010 ,

02 Vervaldatum
01.02.2015

03 Naam van de deposant
K.S. Verlichting B.V.

04 Adres (straat en nummer) van de deposant
Korenmarkt 8

05 Postcode, plaats en land van de deposant
1681 PB Zwaagdijk-Oost,
Nederland

08 Afbeelding van de tekening of het model
ZIE AFBEELDING(EN)

09 Vermelding van de kleur(en)
bruin, wit

11 Vermelding van het voortbrengsel gevolgd
door de aanduiding van de klasse(n) en
onderklasse(n)
Buitenlamp (kl 26-03).

12 Beschrijving van de kenmerkende eigen-
schappen van het nieuwe uiterlijk van het
voortbrengsel; in voorkomend geval, vermeld-
ding van de onderdelen van de tekening of het
model waarop de kleuren betrekking hebben
Buitenlamp met ronde bollen op de
hoeken.

14 Vermelding van de naam van de werkelijke
ontwerper van de tekening
SCHOUTEN Cornelis Gerbrandus



01 Inschrijvingsnummer
38327-00

Nummer en dagtekening (dag en uur) van het
depot
83305-00 03.12.2009 , 08.00
Datum inschrijving
13.08.2010 ,

02 Vervaldatum
03.12.2014

03 Naam van de deposant
Jan van den Wittenboer

04 Adres (straat en nummer) van de deposant
P.C. Hoofllaan 279

05 Postcode, plaats en land van de deposant
7552 HE Hengelo (O),
Nederland

08 Afbeelding van de tekening of het model
ZIE AFBEELDING(EN)

11 Vermelding van het voortbrengsel gevolgd
door de aanduiding van de klasse(n) en
onderklasse(n)
Therapeutisch instrument (kl 24-02).

14 Vermelding van de naam van de werkelijke
ontwerper van de tekening
VAN DEN WITTENBOER Jan

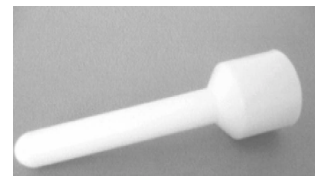
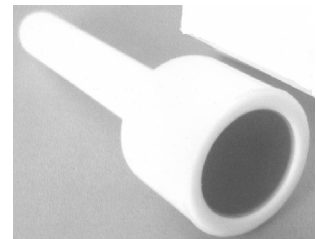

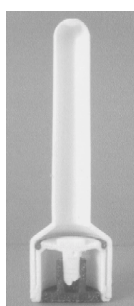
01 *Inschrijvingsnummer***38328-00***Nummer en dagtekening (dag en uur) van het depot*

83302-00 01.06.2010 , 08.00

Datum inschrijving

26.08.2010 ,

02 *Vervaldatum*

01.06.2015

03 *Naam van de deposant*

Marielou Buitenhuis-Koppens

04 *Adres (straat en nummer) van de deposant*

St. Jorisweg 55

05 *Postcode, plaats en land van de deposant*3311 PK Dordrecht,
Nederland08 *Afbeelding van de tekening of het model*
ZIE AFBEELDING(EN)11 *Vermelding van het voortbrengsel gevolgd door de aanduiding van de klasse(n) en onderklasse(n)*

Schoen (kl 2-04).

14 *Vermelding van de naam van de werkelijke ontwerper van de tekening*

BUITENHUIS-KOPPENS Marielou

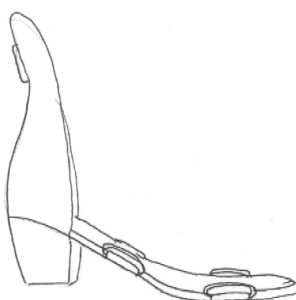
01 *Inschrijvingsnummer***38329-00***Nummer en dagtekening (dag en uur) van het depot*

83399-00 02.03.2010 , 08.00

Datum inschrijving

02.09.2010 ,

02 *Vervaldatum*

02.03.2015

03 *Naam van de deposant*

Henk Doorten

04 *Adres (straat en nummer) van de deposant*

Pompstertocht 12

05 *Postcode, plaats en land van de deposant*9791 JJ Ten Boer,
Nederland08 *Afbeelding van de tekening of het model*

ZIE AFBEELDING(EN)

09 *Vermelding van de kleur(en)*

blauw, geel

11 *Vermelding van het voortbrengsel gevolgd door de aanduiding van de klasse(n) en onderklasse(n)*

Vlag (kl 11-05).

14 *Vermelding van de naam van de werkelijke ontwerper van de tekening*

DOORTEN Henk

01 *Inschrijvingsnummer***38330-00***Nummer en dagtekening (dag en uur) van het depot*

83410-00 02.03.2010 , 08.00

Datum inschrijving

16.08.2010 ,

02 *Vervaldatum*

02.03.2015

03 *Naam van de deposant*Cornelis van de Bovenkamp
h.o.d.n. Studio Boka04 *Adres (straat en nummer) van de deposant*

Prins Alexanderlaan 91

05 *Postcode, plaats en land van de deposant*2912 AK Nieuwerkerk aan den IJssel,
Nederland08 *Afbeelding van de tekening of het model*

ZIE AFBEELDING(EN)

09 *Vermelding van de kleur(en)*

wit, zwart, geel, rood, roze

11 *Vermelding van het voortbrengsel gevolgd door de aanduiding van de klasse(n) en onderklasse(n)*

Medicijnasje (kl 19-08).

14 *Vermelding van de naam van de werkelijke ontwerper van de tekening*

VANDEBOVENKAMP Cornelis





- 01 *Inschrijvingsnummer*
38331-01
Nummer en dagtekening (dag en uur) van het depot
83419-01 04.02.2010 , 08.00
Datum inschrijving
19.08.2010 ,
- 02 *Vervaldatum*
04.02.2015
- 03 *Naam van de deposant*
Thomas s' Jacob
- 04 *Adres (straat en nummer) van de deposant*
's-Gravenweg 7, Postbus 4487
- 05 *Postcode, plaats en land van de deposant*
3006 AL Rotterdam,
Nederland
- 08 *Afbeelding van de tekening of het model*
ZIE AFBEELDING(EN)
- 11 *Vermelding van het voortbrengsel gevolgd door de aanduiding van de klasse(n) en onderklasse(n)*
Tafel (kl 6-03).
- 14 *Vermelding van de naam van de werkelijke ontwerper van de tekening*
S' JACOB Thomas



- 01 *Inschrijvingsnummer*
38331-02
Nummer en dagtekening (dag en uur) van het depot
83419-02 04.02.2010 , 08.00
Datum inschrijving
19.08.2010 ,
- 02 *Vervaldatum*
04.02.2015
- 03 *Naam van de deposant*
Thomas s' Jacob
- 04 *Adres (straat en nummer) van de deposant*
's-Gravenweg 7, Postbus 4487
- 05 *Postcode, plaats en land van de deposant*
3006 AL Rotterdam,
Nederland
- 08 *Afbeelding van de tekening of het model*
ZIE AFBEELDING(EN)
- 11 *Vermelding van het voortbrengsel gevolgd door de aanduiding van de klasse(n) en onderklasse(n)*
Wandplank met lamp (kl 6-04; 26-05).
- 14 *Vermelding van de naam van de werkelijke ontwerper van de tekening*
S' JACOB Thomas

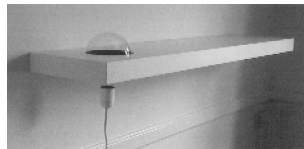

- 01 *Inschrijvingsnummer*
38331-03
Nummer en dagtekening (dag en uur) van het depot
83419-03 04.02.2010 , 08.00
Datum inschrijving
19.08.2010 ,
- 02 *Vervaldatum*
04.02.2015
- 03 *Naam van de deposant*
Thomas s' Jacob
- 04 *Adres (straat en nummer) van de deposant*
's-Gravenweg 7, Postbus 4487
- 05 *Postcode, plaats en land van de deposant*
3006 AL Rotterdam,
Nederland
- 08 *Afbeelding van de tekening of het model*
ZIE AFBEELDING(EN)
- 11 *Vermelding van het voortbrengsel gevolgd door de aanduiding van de klasse(n) en onderklasse(n)*
Stoel (kl 6-01).

- 14 *Vermelding van de naam van de werkelijke ontwerper van de tekening*
S' JACOB Thomas

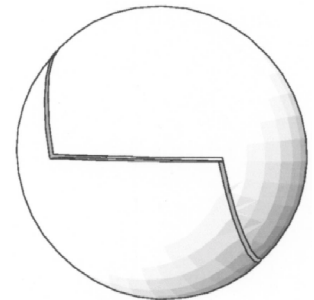
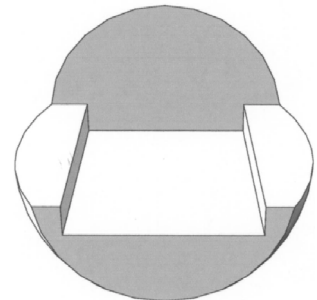
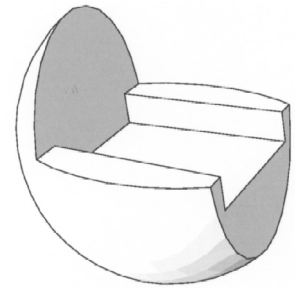

- 01 *Inschrijvingsnummer*
38331-04
Nummer en dagtekening (dag en uur) van het depot
83419-04 04.02.2010 , 08.00
Datum inschrijving
19.08.2010 ,
- 02 *Vervaldatum*
04.02.2015
- 03 *Naam van de deposant*
Thomas s' Jacob
- 04 *Adres (straat en nummer) van de deposant*
's-Gravenweg 7, Postbus 4487
- 05 *Postcode, plaats en land van de deposant*
3006 AL Rotterdam,
Nederland
- 08 *Afbeelding van de tekening of het model*
ZIE AFBEELDING(EN)
- 11 *Vermelding van het voortbrengsel gevolgd door de aanduiding van de klasse(n) en onderklasse(n)*
Dressoir (kl 6-04).
- 14 *Vermelding van de naam van de werkelijke ontwerper van de tekening*
S' JACOB Thomas

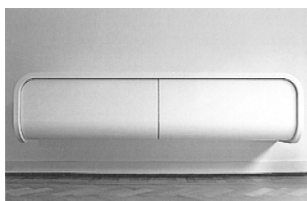

01 *Inschrijvingsnummer*
38332-01

Nummer en dagtekening (dag en uur) van het depot

83424-01 05.02.2010 , 13.25

Datum inschrijving
13.08.2010 ,

02 *Vervaldatum*
05.02.2015

03 *Naam van de deposant*
Nicolette de Waart

04 *Adres (straat en nummer) van de deposant*
15 Maple lane

05 *Postcode, plaats en land van de deposant*
277554 Singapore,
Singapore

06 *Naam en adres van de gemachtigde of vermelding van het correspondentie-adres van de deposant*

Nicolette de Waart
Koningin Julianaweg 154
2264 BG Leidschendam
Nederland.

08 *Afbeelding van de tekening of het model*
ZIE AFBEELDING(EN)

11 *Vermelding van het voortbrengsel gevolgd door de aanduiding van de klasse(n) en onderklasse(n)*
Beeld (kl 11-02).

14 *Vermelding van de naam van de werkelijke ontwerper van de tekening*
DE WAART Nicolette

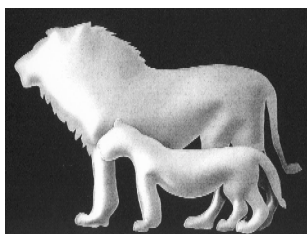

01 *Inschrijvingsnummer*
38332-02

Nummer en dagtekening (dag en uur) van het depot

83424-02 05.02.2010 , 13.25

Datum inschrijving
13.08.2010 ,

02 *Vervaldatum*
05.02.2015

03 *Naam van de deposant*
Nicolette de Waart

04 *Adres (straat en nummer) van de deposant*
15 Maple lane

05 *Postcode, plaats en land van de deposant*
277554 Singapore,
Singapore

06 *Naam en adres van de gemachtigde of vermelding van het correspondentie-adres van de deposant*

Nicolette de Waart
Koningin Julianaweg 154
2264 BG Leidschendam
Nederland.

08 *Afbeelding van de tekening of het model*
ZIE AFBEELDING(EN)

11 *Vermelding van het voortbrengsel gevolgd door de aanduiding van de klasse(n) en onderklasse(n)*
Beeld (kl 11-02).

14 *Vermelding van de naam van de werkelijke ontwerper van de tekening*
DE WAART Nicolette

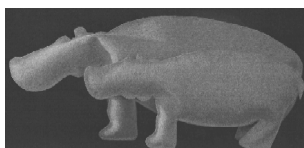

01 *Inschrijvingsnummer*
38332-03

Nummer en dagtekening (dag en uur) van het depot

83424-03 05.02.2010 , 13.25

Datum inschrijving
13.08.2010 ,

02 *Vervaldatum*
05.02.2015

03 *Naam van de deposant*
Nicolette de Waart

04 *Adres (straat en nummer) van de deposant*
15 Maple lane

05 *Postcode, plaats en land van de deposant*
277554 Singapore,
Singapore

06 *Naam en adres van de gemachtigde of vermelding van het correspondentie-adres van de deposant*

Nicolette de Waart
Koningin Julianaweg 154
2264 BG Leidschendam
Nederland.

08 *Afbeelding van de tekening of het model*
ZIE AFBEELDING(EN)

11 *Vermelding van het voortbrengsel gevolgd door de aanduiding van de klasse(n) en onderklasse(n)*
Beeld (kl 11-02).

14 *Vermelding van de naam van de werkelijke ontwerper van de tekening*
DE WAART Nicolette

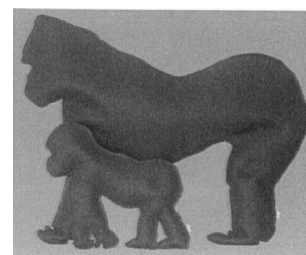

01 *Inschrijvingsnummer*
38332-04

Nummer en dagtekening (dag en uur) van het depot

83424-04 05.02.2010 , 13.25

Datum inschrijving
13.08.2010 ,

02 *Vervaldatum*
05.02.2015

03 *Naam van de deposant*
Nicolette de Waart

04 *Adres (straat en nummer) van de deposant*
15 Maple lane

05 *Postcode, plaats en land van de deposant*
277554 Singapore,
Singapore

06 *Naam en adres van de gemachtigde of vermelding van het correspondentie-adres van de deposant*

Nicolette de Waart
Koningin Julianaweg 154
2264 BG Leidschendam
Nederland.

08 *Afbeelding van de tekening of het model*
ZIE AFBEELDING(EN)

11 *Vermelding van het voortbrengsel gevolgd door de aanduiding van de klasse(n) en onderklasse(n)*
Beeld (kl 11-02).

14 *Vermelding van de naam van de werkelijke ontwerper van de tekening*
DE WAART Nicolette



01 *Inschrijvingsnummer*
38332-05

Nummer en dagtekening (dag en uur) van het depot

83424-05 05.02.2010 , 13.25

Datum inschrijving
13.08.2010 ,

02 *Vervaldatum*
05.02.2015

03 *Naam van de deposant*
Nicolette de Waart

04 *Adres (straat en nummer) van de deposant*
15 Maple lane

- 05 *Postcode, plaats en land van de deposant*
277554 Singapore,
Singapore
- 06 *Naam en adres van de gemachtigde of vermelding van het correspondentie-adres van de deposant*
Nicolette de Waart
Koningin Julianaweg 154
2264 BG Leidschendam
Nederland.
- 08 *Afbeelding van de tekening of het model*
ZIE AFBEELDING(EN)
- 11 *Vermelding van het voortbrengsel gevolgd door de aanduiding van de klasse(n) en onderklasse(n)*
Beeld (kl 11-02).
- 14 *Vermelding van de naam van de werkelijke ontwerper van de tekening*
DE WAART Nicolette

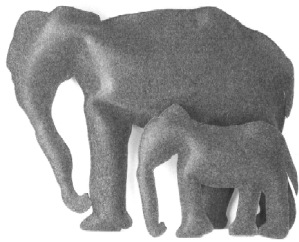

- 01 *Inschrijvingsnummer*
38333-01
Nummer en dagtekening (dag en uur) van het depot
83431-01 11.02.2010 , 08.00
Datum inschrijving
19.08.2010 ,
- 02 *Vervaldatum*
11.02.2015
- 03 *Naam van de deposant*
Sit Design b.v.
- 04 *Adres (straat en nummer) van de deposant*
Beyerdstraat 22
- 05 *Postcode, plaats en land van de deposant*
4112 NE Beusichem,
Nederland
- 08 *Afbeelding van de tekening of het model*
ZIE AFBEELDING(EN)
- 11 *Vermelding van het voortbrengsel gevolgd door de aanduiding van de klasse(n) en onderklasse(n)*
Zitbank (kl 6-01).



- 01 *Inschrijvingsnummer*
38333-02
Nummer en dagtekening (dag en uur) van het depot
83431-02 11.02.2010 , 08.00
Datum inschrijving
19.08.2010 ,
- 02 *Vervaldatum*
11.02.2015
- 03 *Naam van de deposant*
Sit Design b.v.
- 04 *Adres (straat en nummer) van de deposant*
Beyerdstraat 22
- 05 *Postcode, plaats en land van de deposant*
4112 NE Beusichem,
Nederland
- 08 *Afbeelding van de tekening of het model*
ZIE AFBEELDING(EN)
- 11 *Vermelding van het voortbrengsel gevolgd door de aanduiding van de klasse(n) en onderklasse(n)*
Zitbank (kl 6-01).



- 01 *Inschrijvingsnummer*
38333-03
Nummer en dagtekening (dag en uur) van het depot
83431-03 11.02.2010 , 08.00
Datum inschrijving
19.08.2010 ,
- 02 *Vervaldatum*
11.02.2015
- 03 *Naam van de deposant*
Sit Design b.v.
- 04 *Adres (straat en nummer) van de deposant*
Beyerdstraat 22
- 05 *Postcode, plaats en land van de deposant*
4112 NE Beusichem,
Nederland
- 08 *Afbeelding van de tekening of het model*
ZIE AFBEELDING(EN)
- 11 *Vermelding van het voortbrengsel gevolgd door de aanduiding van de klasse(n) en onderklasse(n)*
Zitbank (kl 6-01).



- 01 *Inschrijvingsnummer*
38333-04
Nummer en dagtekening (dag en uur) van het depot
83431-04 11.02.2010 , 08.00
Datum inschrijving
19.08.2010 ,
- 02 *Vervaldatum*
11.02.2015
- 03 *Naam van de deposant*
Sit Design b.v.
- 04 *Adres (straat en nummer) van de deposant*
Beyerdstraat 22
- 05 *Postcode, plaats en land van de deposant*
4112 NE Beusichem,
Nederland
- 08 *Afbeelding van de tekening of het model*
ZIE AFBEELDING(EN)
- 11 *Vermelding van het voortbrengsel gevolgd door de aanduiding van de klasse(n) en onderklasse(n)*
Zitbank (kl 6-01).



- 01 *Inschrijvingsnummer*
38333-05
Nummer en dagtekening (dag en uur) van het depot
83431-05 11.02.2010 , 08.00
Datum inschrijving
19.08.2010 ,
- 02 *Vervaldatum*
11.02.2015
- 03 *Naam van de deposant*
Sit Design b.v.
- 04 *Adres (straat en nummer) van de deposant*
Beyerdstraat 22
- 05 *Postcode, plaats en land van de deposant*
4112 NE Beusichem,
Nederland
- 08 *Afbeelding van de tekening of het model*
ZIE AFBEELDING(EN)

- 11 *Vermelding van het voortbrengsel gevolgd door de aanduiding van de klasse(n) en onderklasse(n)*
Zitbank (kl 6-01).

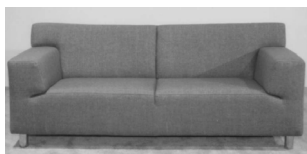

- 01 *Inschrijvingsnummer*
38333-06

Nummer en dagtekening (dag en uur) van het depot

83431-06 11.02.2010 , 08.00

Datum inschrijving

19.08.2010 ,

- 02 *Vervaldatum*
11.02.2015

- 03 *Naam van de deposant*
Sit Design b.v.

- 04 *Adres (straat en nummer) van de deposant*
Beyerdstraat 22

- 05 *Postcode, plaats en land van de deposant*
4112 NE Beusichem,
Nederland

- 08 *Afbeelding van de tekening of het model*
ZIE AFBEELDING(EN)

- 11 *Vermelding van het voortbrengsel gevolgd door de aanduiding van de klasse(n) en onderklasse(n)*
Zitbank (kl 6-01).



- 01 *Inschrijvingsnummer*
38333-07

Nummer en dagtekening (dag en uur) van het depot

83431-07 11.02.2010 , 08.00

Datum inschrijving

19.08.2010 ,

- 02 *Vervaldatum*
11.02.2015

- 03 *Naam van de deposant*
Sit Design b.v.

- 04 *Adres (straat en nummer) van de deposant*
Beyerdstraat 22

- 05 *Postcode, plaats en land van de deposant*
4112 NE Beusichem,
Nederland

- 08 *Afbeelding van de tekening of het model*
ZIE AFBEELDING(EN)

- 11 *Vermelding van het voortbrengsel gevolgd door de aanduiding van de klasse(n) en onderklasse(n)*
Zitbank (kl 6-01).



- 01 *Inschrijvingsnummer*
38333-08

Nummer en dagtekening (dag en uur) van het depot

83431-08 11.02.2010 , 08.00

Datum inschrijving

19.08.2010 ,

- 02 *Vervaldatum*
11.02.2015

- 03 *Naam van de deposant*
Sit Design b.v.

- 04 *Adres (straat en nummer) van de deposant*
Beyerdstraat 22

- 05 *Postcode, plaats en land van de deposant*
4112 NE Beusichem,
Nederland

- 08 *Afbeelding van de tekening of het model*
ZIE AFBEELDING(EN)

- 11 *Vermelding van het voortbrengsel gevolgd door de aanduiding van de klasse(n) en onderklasse(n)*
Zitbank (kl 6-01).



- 01 *Inschrijvingsnummer*
38333-09

Nummer en dagtekening (dag en uur) van het depot

83431-09 11.02.2010 , 08.00

Datum inschrijving

19.08.2010 ,

- 02 *Vervaldatum*
11.02.2015

- 03 *Naam van de deposant*
Sit Design b.v.

- 04 *Adres (straat en nummer) van de deposant*
Beyerdstraat 22

- 05 *Postcode, plaats en land van de deposant*
4112 NE Beusichem,
Nederland

- 08 *Afbeelding van de tekening of het model*
ZIE AFBEELDING(EN)

- 11 *Vermelding van het voortbrengsel gevolgd door de aanduiding van de klasse(n) en onderklasse(n)*
Fauteuil (kl 6-01).



- 01 *Inschrijvingsnummer*
38333-10

Nummer en dagtekening (dag en uur) van het depot

83431-10 11.02.2010 , 08.00

Datum inschrijving

19.08.2010 ,

02 *Vervaldatum*

11.02.2015

03 *Naam van de deposant*

Sit Design b.v.

04 *Adres (straat en nummer) van de deposant*

Beyerdstraat 22

05 *Postcode, plaats en land van de deposant*

4112 NE Beusichem,
Nederland

08 *Afbeelding van de tekening of het model*

ZIE AFBEELDING(EN)

11 *Vermelding van het voortbrengsel gevolgd door de aanduiding van de klasse(n) en onderklasse(n)*

Fauteuil (kl 6-01).



01 *Inschrijvingsnummer*

38333-11

Nummer en dagtekening (dag en uur) van het depot

83431-11 11.02.2010 , 08.00

Datum inschrijving

19.08.2010 ,

02 *Vervaldatum*

11.02.2015

03 *Naam van de deposant*

Sit Design b.v.

04 *Adres (straat en nummer) van de deposant*

Beyerdstraat 22

05 *Postcode, plaats en land van de deposant*

4112 NE Beusichem,
Nederland

08 *Afbeelding van de tekening of het model*

ZIE AFBEELDING(EN)

11 *Vermelding van het voortbrengsel gevolgd door de aanduiding van de klasse(n) en onderklasse(n)*

Fauteuil (kl 6-01).



01 *Inschrijvingsnummer*

38334-00

Nummer en dagtekening (dag en uur) van het depot

83434-00 15.02.2010 , 08.00

Datum inschrijving

31.08.2010 ,

02 *Vervaldatum*

15.02.2015

03 *Naam van de deposant*

Jansus & Jansus v.o.f.

04 *Adres (straat en nummer) van de deposant*

Marktstraat A 2

05 *Postcode, plaats en land van de deposant*

2411 BE Bodegraven,
Nederland

08 *Afbeelding van de tekening of het model*

ZIE AFBEELDING(EN)

11 *Vermelding van het voortbrengsel gevolgd door de aanduiding van de klasse(n) en onderklasse(n)*

Klamboekap (kl 6-10).

14 *Vermelding van de naam van de werkelijke ontwerper van de tekening*

JEURING Janine; SCHLANGEN
Suzanne Pauline Mary Lou

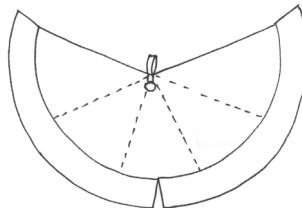

01 *Inschrijvingsnummer*

38335-01

Nummer en dagtekening (dag en uur) van het depot

83445-01 04.05.2010 , 08.00

Datum inschrijving

12.08.2010 ,

02 *Vervaldatum*

04.05.2015

03 *Naam van de deposant*

Pantec BV

04 *Adres (straat en nummer) van de deposant*

Bierbrouwersweg 21 a

05 *Postcode, plaats en land van de deposant*

3449 HW Woerden,
Nederland

08 *Afbeelding van de tekening of het model*

ZIE AFBEELDING(EN)

11 *Vermelding van het voortbrengsel gevolgd door de aanduiding van de klasse(n) en onderklasse(n)*

Hamer (kl 8-02).

14 *Vermelding van de naam van de werkelijke ontwerper van de tekening*

DE WAAL Robert

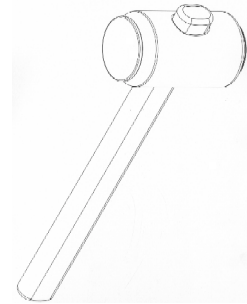

01 *Inschrijvingsnummer*

38335-02

Nummer en dagtekening (dag en uur) van het depot

83445-02 04.05.2010 , 08.00

Datum inschrijving

12.08.2010 ,

02 *Vervaldatum*

04.05.2015

03 *Naam van de deposant*

Pantec BV

04 *Adres (straat en nummer) van de deposant*

Bierbrouwersweg 21 a

05 *Postcode, plaats en land van de deposant*

3449 HW Woerden,
Nederland

08 *Afbeelding van de tekening of het model*

ZIE AFBEELDING(EN)

11 *Vermelding van het voortbrengsel gevolgd door de aanduiding van de klasse(n) en onderklasse(n)*

Tentharing (kl 21-04).

14 *Vermelding van de naam van de werkelijke ontwerper van de tekening*

DE WAAL Robert

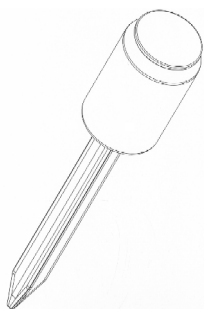
01 *Inschrijvingsnummer***38336-01***Nummer en dagtekening (dag en uur) van het depot*

83450-01 23.02.2010 , 08.00

Datum inschrijving

03.09.2010 ,

02 *Vervaldatum*

23.02.2015

03 *Naam van de deposant*Timmermans Frederik Hubrecht
Constantijn04 *Adres (straat en nummer) van de deposant*

Wandelbosweg 7

05 *Postcode, plaats en land van de deposant*7971 AK Havelte,
Nederland08 *Afbeelding van de tekening of het model*

ZIE AFBEELDING(EN)

11 *Vermelding van het voortbrengsel gevolgd door de aanduiding van de klasse(n) en onderklasse(n)*

Ornament (kl 11-02).

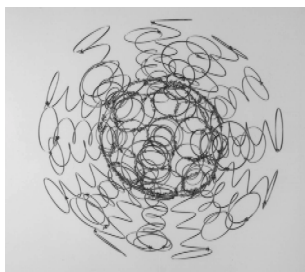
01 *Inschrijvingsnummer***38336-02***Nummer en dagtekening (dag en uur) van het depot*

83450-02 23.02.2010 , 08.00

Datum inschrijving

03.09.2010 ,

02 *Vervaldatum*

23.02.2015

03 *Naam van de deposant*Timmermans Frederik Hubrecht
Constantijn04 *Adres (straat en nummer) van de deposant*

Wandelbosweg 7

05 *Postcode, plaats en land van de deposant*7971 AK Havelte,
Nederland08 *Afbeelding van de tekening of het model*

ZIE AFBEELDING(EN)

11 *Vermelding van het voortbrengsel gevolgd door de aanduiding van de klasse(n) en onderklasse(n)*

Ornament (kl 11-02).

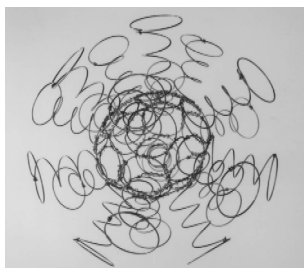
01 *Inschrijvingsnummer***38336-03***Nummer en dagtekening (dag en uur) van het depot*

83450-03 23.02.2010 , 08.00

Datum inschrijving

03.09.2010 ,

02 *Vervaldatum*

23.02.2015

03 *Naam van de deposant*Timmermans Frederik Hubrecht
Constantijn04 *Adres (straat en nummer) van de deposant*

Wandelbosweg 7

05 *Postcode, plaats en land van de deposant*7971 AK Havelte,
Nederland08 *Afbeelding van de tekening of het model*

ZIE AFBEELDING(EN)

11 *Vermelding van het voortbrengsel gevolgd door de aanduiding van de klasse(n) en onderklasse(n)*

Ornament (kl 11-02).

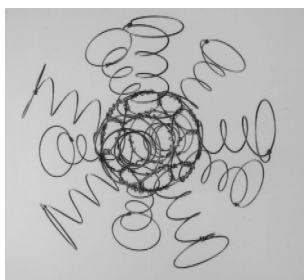
01 *Inschrijvingsnummer***38336-04***Nummer en dagtekening (dag en uur) van het depot*

83450-04 23.02.2010 , 08.00

Datum inschrijving

03.09.2010 ,

02 *Vervaldatum*

23.02.2015

03 *Naam van de deposant*Timmermans Frederik Hubrecht
Constantijn04 *Adres (straat en nummer) van de deposant*

Wandelbosweg 7

05 *Postcode, plaats en land van de deposant*7971 AK Havelte,
Nederland08 *Afbeelding van de tekening of het model*

ZIE AFBEELDING(EN)

11 *Vermelding van het voortbrengsel gevolgd door de aanduiding van de klasse(n) en onderklasse(n)*

Ornament (kl 11-02).

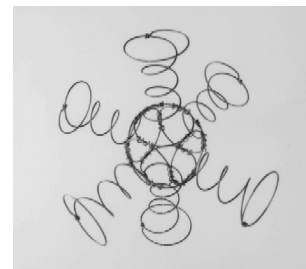
01 *Inschrijvingsnummer***38337-00***Nummer en dagtekening (dag en uur) van het depot*

83462-00 03.03.2010 , 08.00

Datum inschrijving

31.08.2010 ,

02 *Vervaldatum*

03.03.2015

03 *Naam van de deposant*Bert Cornelis Stadig
h.o.d.n. Screp04 *Adres (straat en nummer) van de deposant*

Dr. Kylstraweg 64

05 *Postcode, plaats en land van de deposant*9062 GT Oenkerk,
Nederland08 *Afbeelding van de tekening of het model*

ZIE AFBEELDING(EN)

11 *Vermelding van het voortbrengsel gevolgd door de aanduiding van de klasse(n) en onderklasse(n)*

Verf schraper (kl 8-05).

14 *Vermelding van de naam van de werkelijke ontwerper van de tekening*

STADIG Bert C.

01 *Inschrijvingsnummer***38338-01***Nummer en dagtekening (dag en uur) van het depot*

83466-01 04.03.2010 , 08.00

Datum inschrijving

03.09.2010 ,

02 *Vervaldatum*

04.03.2015

03 *Naam van de deposant*

Weekamp Deuren B.V.

- 04 *Adres (straat en nummer) van de deposant*
Archimedesstraat 10, Postbus 122
- 05 *Postcode, plaats en land van de deposant*
7700 AC Dedemsvaart,
Nederland
- 08 *Afbeelding van de tekening of het model*
ZIE AFBEELDING(EN)
- 11 *Vermelding van het voortbrengsel gevolgd door de aanduiding van de klasse(n) en onderklasse(n)*
Deur (kl 25-02).
- 12 *Beschrijving van de kenmerkende eigenschappen van het nieuwe uiterlijk van het voortbrengsel; in voorkomend geval, vermelding van de onderdelen van de tekening of het model waarop de kleuren betrekking hebben*
Deurframe met een verticale vlakverdeling in drie gelijke oppervlakten, waarbij één stijl smal is en de andere stijl breed. De scheidingsdorpels tussen deze vlakken zijn voorzien van een zichtbare beëindiging door middel van v-naden. Verhoogde onderdorpel uit één vlak, zichtbaar visueel gescheiden van de stijlen door middel van v-naden. Haakse randafwerking met een radius van 1 mm.



- 01 *Inschrijvingsnummer*
38338-02
Nummer en dagtekening (dag en uur) van het depot
83466-02 04.03.2010 , 08.00
Datum inschrijving
03.09.2010 ,
- 02 *Vervaldatum*
04.03.2015
- 03 *Naam van de deposant*
Weekamp Deuren B.V.
- 04 *Adres (straat en nummer) van de deposant*
Archimedesstraat 10, Postbus 122
- 05 *Postcode, plaats en land van de deposant*
7700 AC Dedemsvaart,
Nederland
- 08 *Afbeelding van de tekening of het model*
ZIE AFBEELDING(EN)
- 11 *Vermelding van het voortbrengsel gevolgd door de aanduiding van de klasse(n) en onderklasse(n)*
Deur (kl 25-02).
- 12 *Beschrijving van de kenmerkende eigenschappen van het nieuwe uiterlijk van het voortbrengsel; in voorkomend geval, vermelding van de onderdelen van de tekening of het model waarop de kleuren betrekking hebben*
Deurframe met een verticale vlakverdeling in drie gelijke

oppervlakten, waarbij één stijl smal is en de andere stijl breed. De scheidingsdorpels tussen deze vlakken zijn voorzien van een zichtbare beëindiging door middel van v-naden. Verhoogde onderdorpel uit één vlak, zichtbaar visueel gescheiden van de stijlen door middel van v-naden. Haakse randafwerking met een radius van 1 mm.



- 01 *Inschrijvingsnummer*
38338-03
Nummer en dagtekening (dag en uur) van het depot
83466-03 04.03.2010 , 08.00
Datum inschrijving
03.09.2010 ,
- 02 *Vervaldatum*
04.03.2015
- 03 *Naam van de deposant*
Weekamp Deuren B.V.
- 04 *Adres (straat en nummer) van de deposant*
Archimedesstraat 10, Postbus 122
- 05 *Postcode, plaats en land van de deposant*
7700 AC Dedemsvaart,
Nederland
- 08 *Afbeelding van de tekening of het model*
ZIE AFBEELDING(EN)
- 11 *Vermelding van het voortbrengsel gevolgd door de aanduiding van de klasse(n) en onderklasse(n)*
Deur (kl 25-02).
- 12 *Beschrijving van de kenmerkende eigenschappen van het nieuwe uiterlijk van het voortbrengsel; in voorkomend geval, vermelding van de onderdelen van de tekening of het model waarop de kleuren betrekking hebben*
Deurframe met een verticale vlakverdeling in drie gelijke oppervlakten van een breed en een smal vlak. De scheidingsdorpels tussen deze vlakken zijn voorzien van een zichtbare beëindiging door middel van v-naden. Verhoogde onderdorpel uit één vlak, zichtbaar visueel gescheiden van de stijlen door middel van v-naden. Haakse randafwerking met een radius van 1 mm.

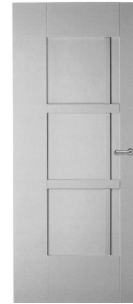

- 01 *Inschrijvingsnummer*
38338-04
Nummer en dagtekening (dag en uur) van het depot
83466-04 04.03.2010 , 08.00
Datum inschrijving
03.09.2010 ,
- 02 *Vervaldatum*
04.03.2015
- 03 *Naam van de deposant*
Weekamp Deuren B.V.
- 04 *Adres (straat en nummer) van de deposant*
Archimedesstraat 10, Postbus 122
- 05 *Postcode, plaats en land van de deposant*
7700 AC Dedemsvaart,
Nederland
- 08 *Afbeelding van de tekening of het model*
ZIE AFBEELDING(EN)
- 11 *Vermelding van het voortbrengsel gevolgd door de aanduiding van de klasse(n) en onderklasse(n)*
Deur (kl 25-02).
- 14 *Vermelding van de naam van de werkelijke ontwerper van de tekening*
Deurframe met een verticale vlakverdeling in drie gelijke oppervlakten van een breed en een smal vlak. Het brede vlak is voorzien van een vlak paneel en het smalle vlak van glas. De scheidingsdorpels tussen deze vlakken zijn voorzien van een zichtbare beëindiging door middel van v-naden. Verhoogde onderdorpel uit één vlak, zichtbaar visueel gescheiden van de stijlen door middel van v-naden. Haakse randafwerking met een radius van 1 mm.



- 01 *Inschrijvingsnummer*
38338-05

Nummer en dagtekening (dag en uur) van het depot

83466-05 04.03.2010 , 08.00

Datum inschrijving

03.09.2010 ,

02 *Vervaldatum*

04.03.2015

03 *Naam van de deposant*

Weekamp Deuren B.V.

04 *Adres (straat en nummer) van de deposant*

Archimedesstraat 10, Postbus 122

05 *Postcode, plaats en land van de deposant*

7700 AC Dedemsvaart,
Nederland

08 *Afbeelding van de tekening of het model*

ZIE AFBEELDING(EN)

11 *Vermelding van het voortbrengsel gevolgd door de aanduiding van de klasse(n) en onderklasse(n)*

Deur (kl 25-02).

14 *Vermelding van de naam van de werkelijke ontwerper van de tekening*

Deurframe met een verticale vlakverdeling in drie gelijke oppervlakten van een breed en een smal vlak. De scheidingsdorpels tussen deze vlakken zijn voorzien van een zichtbare beëindiging door middel van v-naden. Verhoogde onderdorpel uit één vlak, zichtbaar visueel gescheiden van de stijlen door middel van v-naden. Haakse randafwerking met een radius van 1 mm.

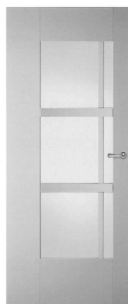

01 *Inschrijvingsnummer*

38339-01

Nummer en dagtekening (dag en uur) van het depot

83471-01 05.03.2010 , 16.00

Datum inschrijving

20.08.2010 ,

02 *Vervaldatum*

05.03.2015

03 *Naam van de deposant*

BELECARIO Luzviminda

04 *Adres (straat en nummer) van de deposant*

Merelstraat 8

05 *Postcode, plaats en land van de deposant*

2861 VS Haastrecht,
Nederland

08 *Afbeelding van de tekening of het model*

ZIE AFBEELDING(EN)

11 *Vermelding van het voortbrengsel gevolgd door de aanduiding van de klasse(n) en onderklasse(n)*

Klamboe (kl 6-10).

12 *Beschrijving van de kenmerkende eigenschappen van het nieuwe uiterlijk van het voortbrengsel; in voorkomend geval, vermelding van de onderdelen van de tekening of het model waarop de kleuren betrekking hebben*

De Klamboe is vierhoekig van vorm en heeft in het midden een ritssluiting voor en achter. Op het bovenste deel van de klamboe bevinden zich 7 bevestigingen.

14 *Vermelding van de naam van de werkelijke ontwerper van de tekening*

BELECARIO Luzviminda

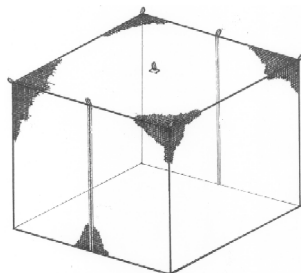

01 *Inschrijvingsnummer*

38339-02

Nummer en dagtekening (dag en uur) van het depot

83471-02 05.03.2010 , 16.00

Datum inschrijving

20.08.2010 ,

02 *Vervaldatum*

05.03.2015

03 *Naam van de deposant*

BELECARIO Luzviminda

04 *Adres (straat en nummer) van de deposant*

Merelstraat 8

05 *Postcode, plaats en land van de deposant*

2861 VS Haastrecht,
Nederland

08 *Afbeelding van de tekening of het model*

ZIE AFBEELDING(EN)

11 *Vermelding van het voortbrengsel gevolgd door de aanduiding van de klasse(n) en onderklasse(n)*

Klamboe (kl 6-10).

12 *Beschrijving van de kenmerkende eigenschappen van het nieuwe uiterlijk van het voortbrengsel; in voorkomend geval, vermelding van de onderdelen van de tekening of het model waarop de kleuren betrekking hebben*

De klamboe is rechthoekig van vorm en heeft in het midden voor een ritssluiting. Op het bovenste deel bevinden zich 7 bevestigingen.

14 *Vermelding van de naam van de werkelijke ontwerper van de tekening*

BELECARIO Luzviminda

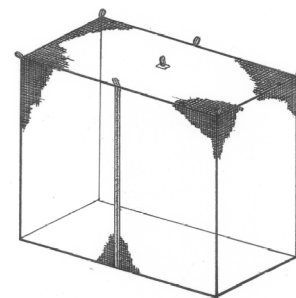

01 *Inschrijvingsnummer*

38340-00

Nummer en dagtekening (dag en uur) van het depot

83475-00 28.04.2010 , 08.00

Datum inschrijving

31.01.2010 ,

02 *Vervaldatum*

28.04.2015

03 *Naam van de deposant*

PIJPERS Rogier

04 *Adres (straat en nummer) van de deposant*

Hoendergaarsen 37

05 *Postcode, plaats en land van de deposant*

2370 Arendonk,
België

08 *Afbeelding van de tekening of het model*

ZIE AFBEELDING(EN)

11 *Vermelding van het voortbrengsel gevolgd door de aanduiding van de klasse(n) en onderklasse(n)*

Adaptieplaatje voor neusmasker (kl 24-02).

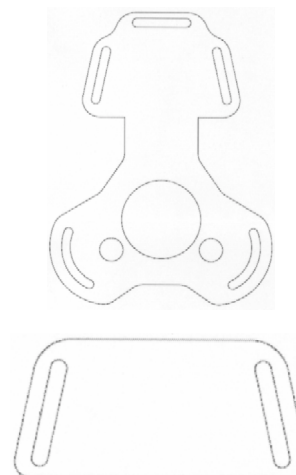



- 01 *Inschrijvingsnummer*
38341-01

Nummer en dagtekening (dag en uur) van het depot

83478-01 11.03.2010 , 08.00

Datum inschrijving

03.09.2010 ,

- 02 *Vervaldatum*
11.03.2015

- 03 *Naam van de deposant*
DEK Menno

- 04 *Adres (straat en nummer) van de deposant*
Herenweg 70

- 05 *Postcode, plaats en land van de deposant*
1244 PX Ankeveen,
Nederland

- 08 *Afbeelding van de tekening of het model*
ZIE AFBEELDING(EN)

- 11 *Vermelding van het voortbrengsel gevolgd door de aanduiding van de klasse(n) en onderklasse(n)*

Vacuüm container voor stofzuiger (kl 15-05).

- 14 *Vermelding van de naam van de werkelijke ontwerper van de tekening*
DEK Menno

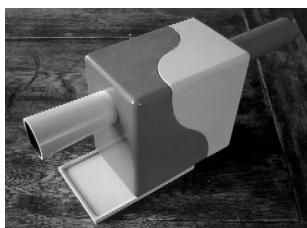

- 01 *Inschrijvingsnummer*
38341-02

Nummer en dagtekening (dag en uur) van het depot

83478-02 11.03.2010 , 08.00

Datum inschrijving

03.09.2010 ,

- 02 *Vervaldatum*
11.03.2015

- 03 *Naam van de deposant*
DEK Menno

- 04 *Adres (straat en nummer) van de deposant*
Herenweg 70

- 05 *Postcode, plaats en land van de deposant*
1244 PX Ankeveen,
Nederland

- 08 *Afbeelding van de tekening of het model*
ZIE AFBEELDING(EN)

- 11 *Vermelding van het voortbrengsel gevolgd door de aanduiding van de klasse(n) en onderklasse(n)*

Vacuüm container voor stofzuiger (kl 15-05).

- 14 *Vermelding van de naam van de werkelijke ontwerper van de tekening*
DEK Menno



- 01 *Inschrijvingsnummer*
38342-00

Nummer en dagtekening (dag en uur) van het depot

83479-00 25.06.2010 , 08.00

Datum inschrijving

06.08.2010 ,

- 02 *Vervaldatum*
25.06.2015

- 03 *Naam van de deposant*
K.S. Verlichting B.V.

- 04 *Adres (straat en nummer) van de deposant*
Korenmarkt 8

- 05 *Postcode, plaats en land van de deposant*
1681 PB Zwaagdijk-Oost,
Nederland

- 08 *Afbeelding van de tekening of het model*
ZIE AFBEELDING(EN)

- 11 *Vermelding van het voortbrengsel gevolgd door de aanduiding van de klasse(n) en onderklasse(n)*

Buitenverlichting (kl 26-03).

- 14 *Vermelding van de naam van de werkelijke ontwerper van de tekening*
SCHOUTEN Cornelis Gerbrandus



- 01 *Inschrijvingsnummer*
38343-01

Nummer en dagtekening (dag en uur) van het depot

83527-01 23.06.2010 , 08.00

Datum inschrijving

10.08.2010 ,

- 02 *Vervaldatum*
23.06.2015

- 03 *Naam van de deposant*
BELGIAN TREBORO TRADING
COMPANY BVBA

- 04 *Adres (straat en nummer) van de deposant*
De Heuvels 11

- 05 *Postcode, plaats en land van de deposant*
2930 Brasschaat,
België

- 08 *Afbeelding van de tekening of het model*
ZIE AFBEELDING(EN)

- 09 *Vermelding van de kleur(en)*
zilverkleurig, wit, blauw

- 11 *Vermelding van het voortbrengsel gevolgd door de aanduiding van de klasse(n) en onderklasse(n)*

Vork (kl 7-03).

- 12 *Beschrijving van de kenmerkende eigenschappen van het nieuwe uiterlijk van het voortbrengsel; in voorkomend geval, vermelding van de onderdelen van de tekening of het model waarop de kleuren betrekking hebben*
Vork handgreep in de vorm van een klomp.



- 01 *Inschrijvingsnummer*
38343-02

Nummer en dagtekening (dag en uur) van het depot

83527-02 23.06.2010 , 08.00

Datum inschrijving

10.08.2010 ,

- 02 *Vervaldatum*
23.06.2015

- 03 *Naam van de deposant*
BELGIAN TREBORO TRADING
COMPANY BVBA

- 04 *Adres (straat en nummer) van de deposant*
De Heuvels 11

- 05 *Postcode, plaats en land van de deposant*
2930 Brasschaat,
België

- 08 *Afbeelding van de tekening of het model*
ZIE AFBEELDING(EN)
- 09 *Vermelding van de kleur(en)*
blauw, wit, zilverkleurig
- 11 *Vermelding van het voortbrengsel gevolgd door de aanduiding van de klasse(n) en onderklasse(n)*
Vork (kl 7-03).
- 12 *Beschrijving van de kenmerkende eigenschappen van het nieuwe uiterlijk van het voortbrengsel; in voorkomend geval, vermelding van de onderdelen van de tekening of het model waarop de kleuren betrekking hebben*
Handgreep in de vorm van een tulp.



- 01 *Inschrijvingsnummer*
38343-03
Nummer en dagtekening (dag en uur) van het depot
83527-03 23.06.2010 , 08.00
Datum inschrijving
10.08.2010 ,
- 02 *Vervaldatum*
23.06.2015
- 03 *Naam van de depositant*
BELGIAN TREBORO TRADING COMPANY BVBA
- 04 *Adres (straat en nummer) van de depositant*
De Heuvels 11
- 05 *Postcode, plaats en land van de depositant*
2930 Brasschaat, België
- 08 *Afbeelding van de tekening of het model*
ZIE AFBEELDING(EN)
- 09 *Vermelding van de kleur(en)*
blauw, wit, zilverkleurig
- 11 *Vermelding van het voortbrengsel gevolgd door de aanduiding van de klasse(n) en onderklasse(n)*
Vork (kl 7-03).
- 12 *Beschrijving van de kenmerkende eigenschappen van het nieuwe uiterlijk van het voortbrengsel; in voorkomend geval, vermelding van de onderdelen van de tekening of het model waarop de kleuren betrekking hebben*
Handgreep in de vorm van een tulp.

ding van de onderdelen van de tekening of het model waarop de kleuren betrekking hebben
Handgreep in de vorm van een koe.



- 01 *Inschrijvingsnummer*
38344-01
Nummer en dagtekening (dag en uur) van het depot
83528-01 12.07.2010 , 08.00
Datum inschrijving
19.08.2010 ,
- 02 *Vervaldatum*
12.07.2015
- 03 *Naam van de depositant*
Dexter Design BV
- 04 *Adres (straat en nummer) van de depositant*
Bellevoysstraat 55
- 05 *Postcode, plaats en land van de depositant*
3021 TC Rotterdam, Nederland
- 08 *Afbeelding van de tekening of het model*
ZIE AFBEELDING(EN)
- 11 *Vermelding van het voortbrengsel gevolgd door de aanduiding van de klasse(n) en onderklasse(n)*
Verlichtingsarmatuur (kl 26-05).
- 14 *Vermelding van de naam van de werkelijke ontwerper van de tekening*
TAN Peter King Houw



- 01 *Inschrijvingsnummer*
38344-02
Nummer en dagtekening (dag en uur) van het depot
83528-02 12.07.2010 , 08.00
Datum inschrijving
19.08.2010 ,
- 02 *Vervaldatum*
12.07.2015
- 03 *Naam van de depositant*
Dexter Design BV
- 04 *Adres (straat en nummer) van de depositant*
Bellevoysstraat 55
- 05 *Postcode, plaats en land van de depositant*
3021 TC Rotterdam, Nederland
- 08 *Afbeelding van de tekening of het model*
ZIE AFBEELDING(EN)
- 11 *Vermelding van het voortbrengsel gevolgd door de aanduiding van de klasse(n) en onderklasse(n)*
Verlichtingsarmatuur (kl 26-05).
- 14 *Vermelding van de naam van de werkelijke ontwerper van de tekening*
TAN Peter King Houw



- 01 *Inschrijvingsnummer*
38344-03
Nummer en dagtekening (dag en uur) van het depot
83528-03 12.07.2010 , 08.00
Datum inschrijving
19.08.2010 ,
- 02 *Vervaldatum*
12.07.2015
- 03 *Naam van de depositant*
Dexter Design BV
- 04 *Adres (straat en nummer) van de depositant*
Bellevoysstraat 55
- 05 *Postcode, plaats en land van de depositant*
3021 TC Rotterdam, Nederland
- 08 *Afbeelding van de tekening of het model*
ZIE AFBEELDING(EN)
- 11 *Vermelding van het voortbrengsel gevolgd door de aanduiding van de klasse(n) en onderklasse(n)*
Verlichtingsarmatuur (kl 26-05).
- 14 *Vermelding van de naam van de werkelijke ontwerper van de tekening*
DUTERLOO Sebastiaan Felix

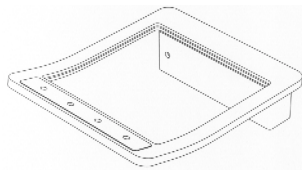

- 01 *Inschrijvingsnummer*
38344-04
Nummer en dagtekening (dag en uur) van het depot
83528-04 12.07.2010 , 08.00
Datum inschrijving
19.08.2010 ,
- 02 *Vervaldatum*
12.07.2015
- 03 *Naam van de deposant*
Dexter Design BV
- 04 *Adres (straat en nummer) van de deposant*
Bellevoystraat 55
- 05 *Postcode, plaats en land van de deposant*
3021 TC Rotterdam,
Nederland
- 08 *Afbeelding van de tekening of het model*
ZIE AFBEELDING(EN)
- 11 *Vermelding van het voortbrengsel gevolgd door de aanduiding van de klasse(n) en onderklasse(n)*
Verlichtingsarmatuur (kl 26-05).
- 14 *Vermelding van de naam van de werkelijke ontwerper van de tekening*
DUTERLOO Sebastiaan Felix

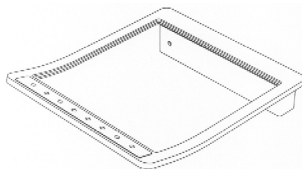

- 01 *Inschrijvingsnummer*
38345-00
Nummer en dagtekening (dag en uur) van het depot
83555-00 14.05.2010 , 08.00
Datum inschrijving
02.09.2010 ,
- 02 *Vervaldatum*
14.05.2015
- 03 *Naam van de deposant*
Grego van den Broek
- 04 *Adres (straat en nummer) van de deposant*
Ceresstraat 24 A
- 05 *Postcode, plaats en land van de deposant*
4811 CC Breda,
Nederland
- 08 *Afbeelding van de tekening of het model*
ZIE AFBEELDING(EN)
- 11 *Vermelding van het voortbrengsel gevolgd door de aanduiding van de klasse(n) en onderklasse(n)*
Stoel (kl 6-01).

- 14 *Vermelding van de naam van de werkelijke ontwerper van de tekening*
VAN DEN BROEK Grego



- 01 *Inschrijvingsnummer*
38346-01
Nummer en dagtekening (dag en uur) van het depot
83573-01 01.06.2010 , 08.00
Datum inschrijving
30.08.2010 ,
- 02 *Vervaldatum*
01.06.2015
- 03 *Naam van de deposant*
Edward Pietersz
- 04 *Adres (straat en nummer) van de deposant*
Langswater 883
- 05 *Postcode, plaats en land van de deposant*
1069 EH Amsterdam,
Nederland
- 08 *Afbeelding van de tekening of het model*
ZIE AFBEELDING(EN)
- 11 *Vermelding van het voortbrengsel gevolgd door de aanduiding van de klasse(n) en onderklasse(n)*
Standaard voor brilmonturen (kl 20-02).
- 14 *Vermelding van de naam van de werkelijke ontwerper van de tekening*
PIETERSZ Edward

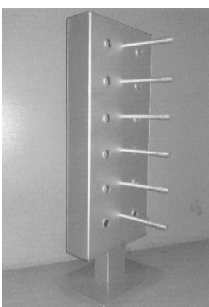

- 01 *Inschrijvingsnummer*
38346-02
Nummer en dagtekening (dag en uur) van het depot
83573-02 01.06.2010 , 08.00
Datum inschrijving
30.08.2010 ,
- 02 *Vervaldatum*
01.06.2015
- 03 *Naam van de deposant*
Edward Pietersz
- 04 *Adres (straat en nummer) van de deposant*
Langswater 883
- 05 *Postcode, plaats en land van de deposant*
1069 EH Amsterdam,
Nederland
- 08 *Afbeelding van de tekening of het model*
ZIE AFBEELDING(EN)
- 11 *Vermelding van het voortbrengsel gevolgd door de aanduiding van de klasse(n) en onderklasse(n)*
Standaard voor brilmonturen (kl 20-02).
- 14 *Vermelding van de naam van de werkelijke ontwerper van de tekening*
PIETERSZ Edward

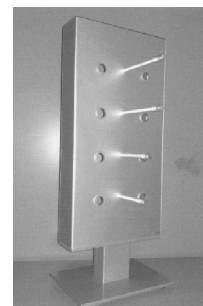

- 01 *Inschrijvingsnummer*
38347-00
Nummer en dagtekening (dag en uur) van het depot
83579-00 19.08.2010 , 08.00
Datum inschrijving
27.08.2010 ,
- 02 *Vervaldatum*
19.08.2015
- 03 *Naam van de deposant*
Alternate Computerversand Nederland C.V.
- 04 *Adres (straat en nummer) van de deposant*
Handelsweg 110
- 05 *Postcode, plaats en land van de deposant*
2988 DC Ridderkerk,
Nederland
- 08 *Afbeelding van de tekening of het model*
ZIE AFBEELDING(EN)
- 09 *Vermelding van de kleur(en)*
wit, zwart; diverse tinten groen, blauw, rood, paars
- 11 *Vermelding van het voortbrengsel gevolgd door de aanduiding van de klasse(n) en onderklasse(n)*
Drukwerk (kl 19-08).

01 *Inschrijvingsnummer***38348-00***Nummer en dagtekening (dag en uur) van het depot*

83588-00 15.06.2010 , 08.00

Datum inschrijving

31.08.2010 ,

02 *Vervaldatum*

15.06.2015

03 *Naam van de deposant*

Johan Justus van Oel

04 *Adres (straat en nummer) van de deposant*

1e C. Huyensstraat 13 A III

05 *Postcode, plaats en land van de deposant*1054 BN Amsterdam,
Nederland08 *Afbeelding van de tekening of het model*

ZIE AFBEELDING(EN)

11 *Vermelding van het voortbrengsel gevolgd door de aanduiding van de klasse(n) en onderklasse(n)*

Bloembak (kl 11-02; 25-02).

14 *Vermelding van de naam van de werkelijke ontwerper van de tekening*

VAN OEL Justus

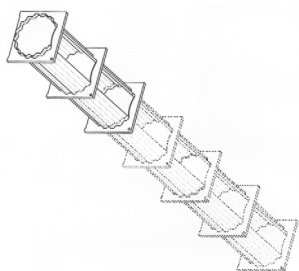
01 *Inschrijvingsnummer***38349-00***Nummer en dagtekening (dag en uur) van het depot*

83589-00 15.06.2010 , 08.00

Datum inschrijving

23.08.2010 ,

02 *Vervaldatum*

15.06.2015

03 *Naam van de deposant*

FSM bv

04 *Adres (straat en nummer) van de deposant*

Piet Heinlaan 33

05 *Postcode, plaats en land van de deposant*2341 SH Oegsteest,
Nederland08 *Afbeelding van de tekening of het model*

ZIE AFBEELDING(EN)

09 *Vermelding van de kleur(en)*

cyaan, grijs, zwart

11 *Vermelding van het voortbrengsel gevolgd door de aanduiding van de klasse(n) en onderklasse(n)*

Logo (kl 32-00).

14 *Vermelding van de naam van de werkelijke ontwerper van de tekening*

VAN BOLDERIK Stephan

01 *Inschrijvingsnummer***38350-00***Nummer en dagtekening (dag en uur) van het depot*

83603-00 02.07.2010 , 08.00

Datum inschrijving

12.08.2010 ,

02 *Vervaldatum*

02.07.2015

03 *Naam van de deposant*

Grijsen Project b.v.

04 *Adres (straat en nummer) van de deposant*

Lorentzstraat 13

05 *Postcode, plaats en land van de deposant*7102 JH Winterswijk,
Nederland08 *Afbeelding van de tekening of het model*

ZIE AFBEELDING(EN)

11 *Vermelding van het voortbrengsel gevolgd door de aanduiding van de klasse(n) en onderklasse(n)*

Afvalbak (kl 9-09).

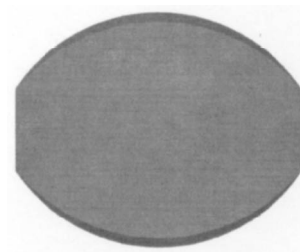
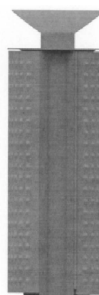
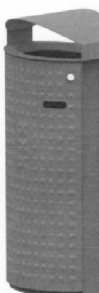
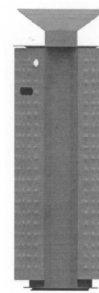
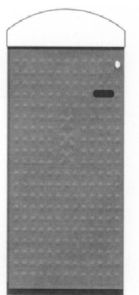
01 *Inschrijvingsnummer***38351-00***Nummer en dagtekening (dag en uur) van het depot*

83609-00 05.07.2010 , 08.00

Datum inschrijving

03.09.2010 ,

- 02 *Vervaldatum*
05.07.2015
- 03 *Naam van de deposant*
EBEMA N.V.
- 04 *Adres (straat en nummer) van de deposant*
Dijkstraat 3
- 05 *Postcode, plaats en land van de deposant*
B-3690 Zutendaal,
België
- 08 *Afbeelding van de tekening of het model*
ZIE AFBEELDING(EN)
- 11 *Vermelding van het voortbrengsel gevolgd door de aanduiding van de klasse(n) en onderklasse(n)*
Zitelement (kl 6-01; 25-03).
- 12 *Beschrijving van de kenmerkende eigenschappen van het nieuwe uiterlijk van het voortbrengsel; in voorkomend geval, vermelding van de onderdelen van de tekening of het model waarop de kleuren betrekking hebben*
Betonnen U-vormig zitelement met 2 niveau's, met aan de buitenkant rechte hoeken en aan de binnenkant afgeronde hoeken.

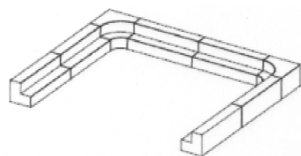

perspectief aanzicht

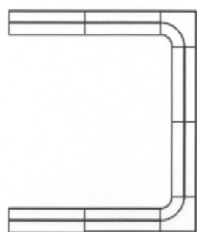

bovenaanzicht

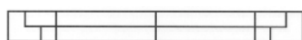

zijaanzicht

- 01 *Inschrijvingsnummer*
38352-00
Nummer en dagtekening (dag en uur) van het depot
83623-00 06.08.2010 , 08.00
Datum inschrijving
25.08.2010 ,
- 02 *Vervaldatum*
06.08.2015
- 03 *Naam van de deposant*
I.C.Y. B.V.
- 04 *Adres (straat en nummer) van de deposant*
Houtsaachmole 35

- 05 *Postcode, plaats en land van de deposant*
8530 AD Lemmer,
Nederland
- 06 *Naam en adres van de gemachtigde of vermelding van het correspondentie-adres van de deposant*
Mr. M. Russchen
Bloemendalstraat 7
8011 PJ Zwolle
Nederland.
- 08 *Afbeelding van de tekening of het model*
ZIE AFBEELDING(EN)
- 09 *Vermelding van de kleur(en)*
zwart, wit; rood, diverse tinten blauw
- 11 *Vermelding van het voortbrengsel gevolgd door de aanduiding van de klasse(n) en onderklasse(n)*
Verwarmingsthermostaat (kl 10-05).



- 01 *Inschrijvingsnummer*
38353-01
Nummer en dagtekening (dag en uur) van het depot
83626-01 20.07.2010 , 08.00
Datum inschrijving
20.08.2010 ,
- 02 *Vervaldatum*
20.07.2015
- 03 *Naam van de deposant*
Eureka Concepts International B.V.
- 04 *Adres (straat en nummer) van de deposant*
Archimedesstraat 12
- 05 *Postcode, plaats en land van de deposant*
3316 AB Dordrecht,
Nederland
- 06 *Naam en adres van de gemachtigde of vermelding van het correspondentie-adres van de deposant*
VEREENIGDE
Johan de Wittlaan 7
2517 JR Den Haag
Nederland.
- 08 *Afbeelding van de tekening of het model*
ZIE AFBEELDING(EN)
- 11 *Vermelding van het voortbrengsel gevolgd door de aanduiding van de klasse(n) en onderklasse(n)*
Waxine licht (kl 26-04).

- 01 *Inschrijvingsnummer*
38353-02
Nummer en dagtekening (dag en uur) van het depot
83626-02 20.07.2010 , 08.00
Datum inschrijving
20.08.2010 ,
- 02 *Vervaldatum*
20.07.2015
- 03 *Naam van de deposant*
Eureka Concepts International B.V.
- 04 *Adres (straat en nummer) van de deposant*
Archimedesstraat 12
- 05 *Postcode, plaats en land van de deposant*
3316 AB Dordrecht,
Nederland
- 06 *Naam en adres van de gemachtigde of vermelding van het correspondentie-adres van de deposant*
VEREENIGDE
Johan de Wittlaan 7
2517 JR Den Haag
Nederland.
- 08 *Afbeelding van de tekening of het model*
ZIE AFBEELDING(EN)
- 11 *Vermelding van het voortbrengsel gevolgd door de aanduiding van de klasse(n) en onderklasse(n)*
Waxine licht (kl 26-04).

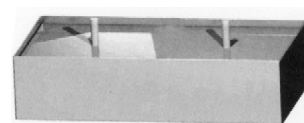
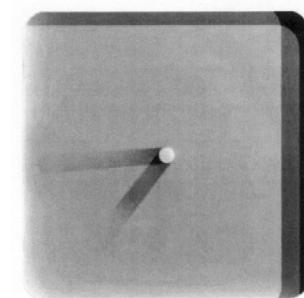
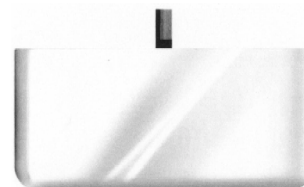
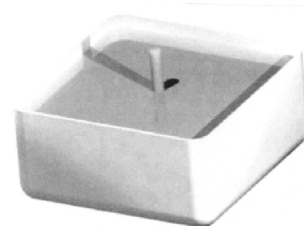

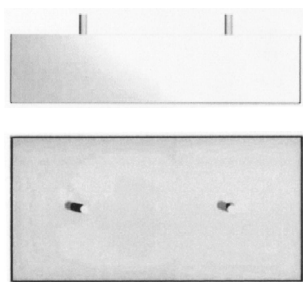

- 01 *Inschrijvingsnummer*
38353-03
Nummer en dagtekening (dag en uur) van het depot
83626-03 20.07.2010 , 08.00
Datum inschrijving
20.08.2010 ,
- 02 *Vervaldatum*
20.07.2015
- 03 *Naam van de deposant*
Eureka Concepts International B.V.
- 04 *Adres (straat en nummer) van de deposant*
Archimedesstraat 12
- 05 *Postcode, plaats en land van de deposant*
3316 AB Dordrecht,
Nederland
- 06 *Naam en adres van de gemachtigde of vermelding van het correspondentie-adres van de deposant*
VEREENIGDE
Johan de Wittlaan 7
2517 JR Den Haag
Nederland.
- 08 *Afbeelding van de tekening of het model*
ZIE AFBEELDING(EN)
- 11 *Vermelding van het voortbrengsel gevolgd door de aanduiding van de klasse(n) en onderklasse(n)*
Waxine licht (kl 26-04).

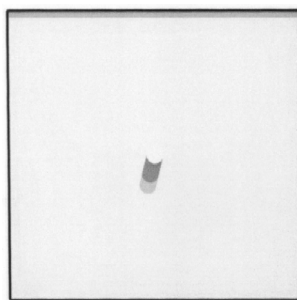
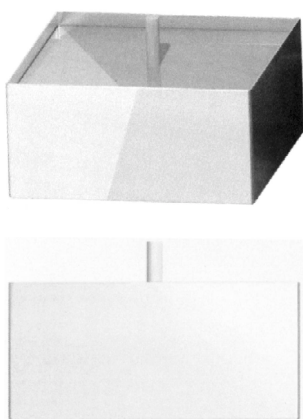

- 01 *Inschrijvingsnummer*
38354-01
Nummer en dagtekening (dag en uur) van het depot
83645-01 09.08.2010 , 14.00
Datum inschrijving
30.08.2010 ,
- 02 *Vervaldatum*
09.08.2015
- 03 *Naam van de deposant*
EBEMA N.V.
- 04 *Adres (straat en nummer) van de deposant*
Dijkstraat 3
- 05 *Postcode, plaats en land van de deposant*
B-3690 Zutendaal,
België
- 08 *Afbeelding van de tekening of het model*
ZIE AFBEELDING(EN)
- 11 *Vermelding van het voortbrengsel gevolgd door de aanduiding van de klasse(n) en onderklasse(n)*
Betonstraatsteen (kl 25-01, 02).
- 12 *Beschrijving van de kenmerkende eigenschappen van het nieuwe uiterlijk van het voortbrengsel; in voorkomend geval, vermelding van de onderdelen van de tekening of het model waarop de kleuren betrekking hebben*
Betonstraatsteen met inkepingen aan de opstaande zijden, gecombineerd met uitsparingen aan de onderzijde. De uitsparingen aan de onderzijde hebben kenmerk dat ze onderaan smal beginnen en uitlopen in een bredere kamer.

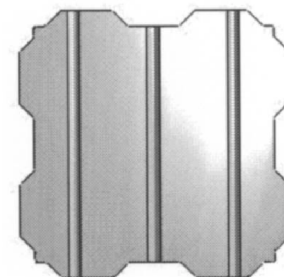
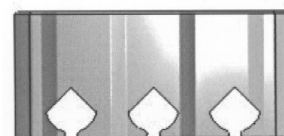
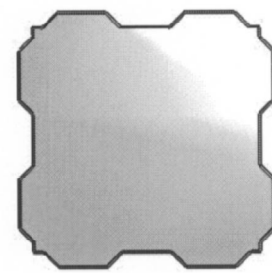
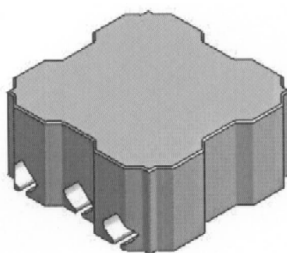

- 01 *Inschrijvingsnummer*
38354-02
Nummer en dagtekening (dag en uur) van het depot
83645-02 09.08.2010 , 14.00
Datum inschrijving
30.08.2010 ,
- 02 *Vervaldatum*
09.08.2015
- 03 *Naam van de deposant*
EBEMA N.V.
- 04 *Adres (straat en nummer) van de deposant*
Dijkstraat 3
- 05 *Postcode, plaats en land van de deposant*
B-3690 Zutendaal,
België
- 08 *Afbeelding van de tekening of het model*
ZIE AFBEELDING(EN)
- 11 *Vermelding van het voortbrengsel gevolgd door de aanduiding van de klasse(n) en onderklasse(n)*
Betonstraatsteen (kl 25-01, 02).
- 12 *Beschrijving van de kenmerkende eigenschappen van het nieuwe uiterlijk van het voortbrengsel; in voorkomend geval, vermelding van de onderdelen van de tekening of het model waarop de kleuren betrekking hebben*
Betonstraatsteen met inkepingen aan de opstaande zijden, gecombineerd met uitsparingen aan de onderzijde. De uitsparingen aan de onderzijde hebben als kenmerk dat ze onderaan smal beginnen en uitlopen in een bredere kamer.

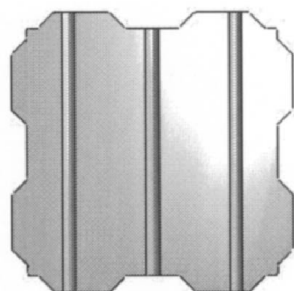
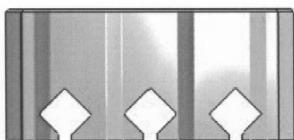
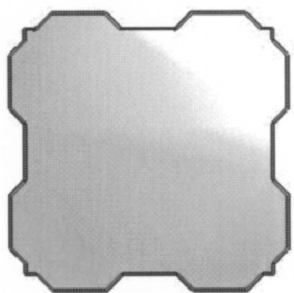
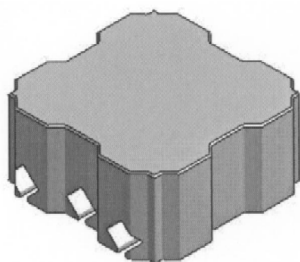

ding van de onderdelen van de tekening of het model waarop de kleuren betrekking hebben

Betonstraatsteen met inkepingen aan de opstaande zijden, gecombineerd met uitsparingen aan de onderzijde. De uitsparingen aan de onderzijde hebben als kenmerk dat ze onderaan smal beginnen en uitlopen in een bredere kamer.

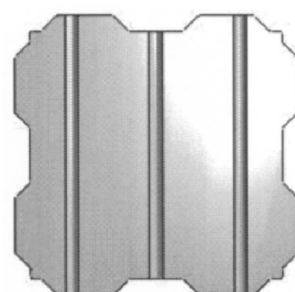
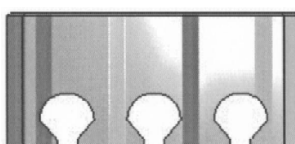
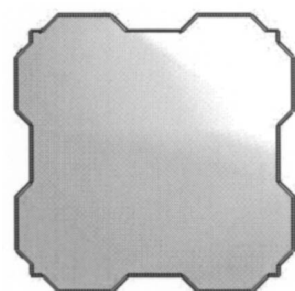
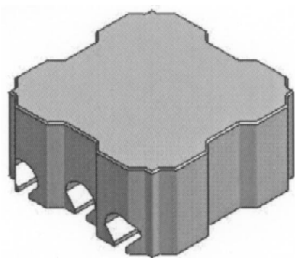

05 Postcode, plaats en land van de deposant
8521 PK Sint Nicolaasga,
Nederland

08 Afbeelding van de tekening of het model
ZIE AFBEELDING(EN)

11 Vermelding van het voortbrengsel gevolgd door de aanduiding van de klasse(n) en onderklasse(n)

Tas (kl 3-01).

14 Vermelding van de naam van de werkelijke ontwerper van de tekening

BOUWHUIS Leonardus P.M.

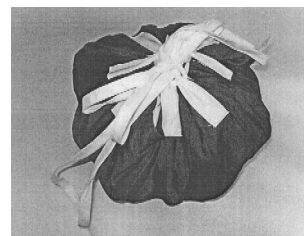

#@mmp 1800

01 Inschrijvingsnummer

38354-03

Nummer en dagtekening (dag en uur) van het depot

83645-03 09.08.2010 , 14.00

Datum inschrijving

30.08.2010 ,

02 Vervaldatum

09.08.2015

03 Naam van de deposant

EBEMA N.V.

04 Adres (straat en nummer) van de deposant

Dijkstraat 3

05 Postcode, plaats en land van de deposant

B-3690 Zutendaal,

België

08 Afbeelding van de tekening of het model

ZIE AFBEELDING(EN)

11 Vermelding van het voortbrengsel gevolgd door de aanduiding van de klasse(n) en onderklasse(n)

Betonstraatsteen (kl 25-01, 02).

12 Beschrijving van de kenmerkende eigenschappen van het nieuwe uiterlijk van het voortbrengsel; in voorkomend geval, vermelding

01 Inschrijvingsnummer

38355-00

Nummer en dagtekening (dag en uur) van het depot

83627-00 21.07.2010 , 08.00

Datum inschrijving

30.08.2010 ,

02 Vervaldatum

21.07.2015

03 Naam van de deposant

Leonardus Petrus Maria Bouwhuis

04 Adres (straat en nummer) van de deposant

De Bast 40



Rubriek II

Rubrique II

Beneluxdepots ingeschreven overeenkomstig artikel 3.11 van het Benelux-verdrag inzake de intellectuele eigendom waarvan door de deposant opschorting van de publicatie van de inschrijving is gevraagd (artikel 3.12 van het Benelux-verdrag inzake de intellectuele eigendom).

- 01 Volgnummer van de inschrijving, datum van inschrijving;
- 15 Vermelding van de termijn waarvoor opschorting van de publicatie werd gevraagd.

Dépôts Benelux enregistrés conformément aux dispositions de l'article 3.11 de la Convention Benelux en matière de propriété intellectuelle pour lesquels le déposant a demandé l'ajournement de la publication de l'enregistrement (article 3.12 de la Convention Benelux en matière de propriété intellectuelle).

- 01 Numéro d'ordre de l'enregistrement, la date d'enregistrement;
- 15 Indication de la période d'ajournement de la publication.



01 *Inschrijvingsnummer*

38356-00

15 *Vermelding van de uiterlijke opschortingsdatum van de publicatie*

09.06.2011

#@mmpp 7



Rubriek III Rubrique III

Beneluxdepots ingeschreven overeenkomstig artikel 3.11 van het Benelux-verdrag inzake de intellectuele eigendom waarvan door de deposant opschorting van de publicatie van de inschrijving werd gevraagd.

- 01 Volgnummer van de inschrijving alsmede nummer en dagtekening (dag, uur en minuut) van het depot, datum van inschrijving;
- 02 Datum waarop de geldigheidsduur van de inschrijving verstrijkt;
- 03 Naam van de deposant;
- 04 Adres (straat);
- 05 Plaats en land;
- 06 In voorkomend geval, naam en adres van de gemachtigde of, in voorkomend geval, vermelding van het correspondentie-adres van de deposant;
- 08 Afbeelding(en) van de tekening of het model;
- 09 In voorkomend geval, vermelding van de kleur(en);
- 10 in voorkomend geval, nadere omschrijving van de onder code 09 genoemde kleur(en);
- 11 Vermelding van het voortbrengsel alsmede klasse(n) en onderklasse(n) aanduiding;
- 12 In voorkomend geval, vermelding van de kenmerkende eigenschappen van de tekening of het model;
- 13 In voorkomend geval, vermelding van het recht van voorrang als bedoeld in artikel 4 van het Verdrag van Parijs tot bescherming van de Industriële Eigendom;
- 14 In voorkomend geval, vermelding van de naam van de werkelijke ontwerper van de tekening of het model;
- 15 Vermelding van de termijn waarvoor opschorting van de publicatie werd gevraagd.

Dépôts Benelux enregistrés conformément aux dispositions de l'article 3.11 de la Convention Benelux en matière de propriété intellectuelle pour lesquels le déposant avait demandé l'ajournement de la publication.

- 01 Numéro d'ordre de l'enregistrement ainsi que le numéro et la date (jour, heure et minute) du dépôt, la date d'enregistrement;
- 02 Date d'échéance de la durée de protection de l'enregistrement;
- 03 Nom du déposant;
- 04 Adresse (rue);
- 05 Localité et pays;
- 06 Le cas échéant, le nom et l'adresse du mandataire ou, le cas échéant, l'indication de l'adresse postale du déposant;
- 08 Reproduction(s) du dessin ou du modèle;
- 09 Le cas échéant, l'indication de la (des) couleur(s);
- 10 Le cas échéant, la description de la (des) couleur(s) mentionnée(s) au code 09;
- 11 Indication du produit ainsi que l'indication de la (des) classe(s) et de la (des) sous-classe(s);
- 12 Le cas échéant, l'indication des éléments caractéristiques du dessin ou du modèle;
- 13 Le cas échéant, l'indication du droit de priorité tel que visé à l'article 4 de la Convention de Paris pour la protection de la Propriété Industrielle;
- 14 Le cas échéant, l'indication du nom du véritable créateur du dessin ou du modèle;
- 15 Indication de la période d'ajournement de la publication.



- 01 *Inschrijvingsnummer*
37949-00
Nummer en dagtekening (dag en uur) van het depot
82990-00 30.06.2009 , 08.00
Datum inschrijving
30.07.2009 ,
- 02 *Vervaldatum*
30.06.2014
- 03 *Naam van de deposant*
Karel Jan Schoenmaker
- 04 *Adres (straat en nummer) van de deposant*
Dreeslaan 90
- 05 *Postcode, plaats en land van de deposant*
2672 DN Naaldwijk,
Nederland
- 08 *Afbeelding van de tekening of het model*
ZIE AFBEELDING(EN)
- 15 *Vermelding van de uiterlijke opschortingsdatum van de publicatie*
13.10.2010



- 01 *Inschrijvingsnummer*
38125-00
Nummer en dagtekening (dag en uur) van het depot
83234-00 26.10.2009 , 08.00
Datum inschrijving
14.01.2010 ,
- 02 *Vervaldatum*
26.10.2014
- 03 *Naam van de deposant*
Paola ter Braak; Q-Teck bv
- 04 *Adres (straat en nummer) van de deposant*
Lange Koestraat 39 C
- 05 *Postcode, plaats en land van de deposant*
3511 RM Utrecht,
Nederland
- 08 *Afbeelding van de tekening of het model*
ZIE AFBEELDING(EN)
- 11 *Vermelding van het voortbrengsel gevolgd door de aanduiding van de klasse(n) en onderklasse(n)*
Controle apparaat voor medicatie (kl 24-01, 02).
- 14 *Vermelding van de naam van de werkelijke ontwerper van de tekening*
TER BRAAK Paola
- 15 *Vermelding van de uiterlijke opschortingsdatum van de publicatie*
28.09.2010

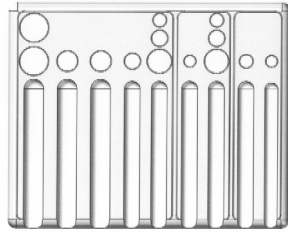
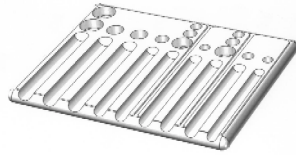

- 01 *Inschrijvingsnummer*
38162-00
Nummer en dagtekening (dag en uur) van het depot
83269-00 24.09.2009 , 08.00
Datum inschrijving
03.03.2010 ,
- 02 *Vervaldatum*
24.09.2014
- 03 *Naam van de deposant*
vhp producten BV
- 04 *Adres (straat en nummer) van de deposant*
Huijgensstraat 13 a
- 05 *Postcode, plaats en land van de deposant*
2515 BD Den Haag,
Nederland
- 08 *Afbeelding van de tekening of het model*
ZIE AFBEELDING(EN)
- 11 *Vermelding van het voortbrengsel gevolgd door de aanduiding van de klasse(n) en onderklasse(n)*
Transportkar (kl 12-02).
- 14 *Vermelding van de naam van de werkelijke ontwerper van de tekening*
LUTGENDORF Marlies;
PEEREBOOM Kees
- 15 *Vermelding van de uiterlijke opschortingsdatum van de publicatie*
23.09.2010

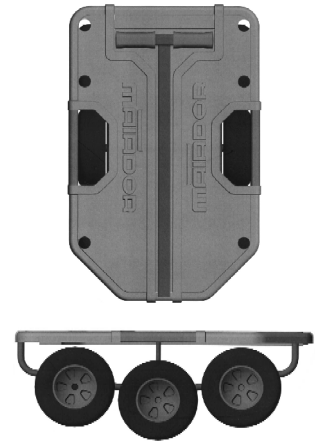
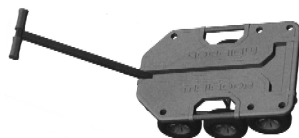
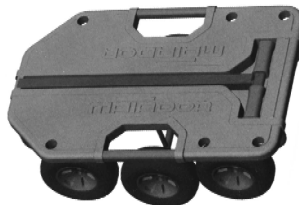

#@mmpp 88



Rubriek VII Rubrique VII

Vernieuwingen van de overeenkomstig artikel 3.11 van het Benelux-verdrag inzake de intellectuele eigendom ingeschreven Beneluxdepots (artikel 3.14 van het Benelux-verdrag inzake de intellectuele eigendom).

- 01 Volgnummer van de inschrijving alsmede nummer en dagtekening (dag, uur en minuut) van het depot, datum van inschrijving;
- 02 Datum waarop de geldigheidsduur van de inschrijving verstrijkt;
- 03 Naam van de deposant;
- 04 Adres (straat);
- 05 Plaats en land;
- 06 In voorkomend geval, naam en adres van de gemachtigde of, in voorkomend geval, vermelding van het correspondentie-adres van de deposant;
- 08 Afbeelding(en) van de tekening of het model;
- 09 In voorkomend geval, vermelding van de kleur(en);
- 10 in voorkomend geval, nadere omschrijving van de onder code 09 genoemde kleur(en);
- 11 Vermelding van het voortbrengsel alsmede klasse(n) en onderklassen) aanduiding;
- 12 In voorkomend geval, vermelding van de kenmerkende eigenschappen van de tekening of het model;
- 13 In voorkomend geval, vermelding van het recht van voorrang als bedoeld in artikel 4 van het Verdrag van Parijs tot bescherming van de Industriële Eigendom;
- 14 In voorkomend geval, vermelding van de naam van de werkelijke ontwerper van de tekening of het model;
- 18 Datum van verzoek tot vernieuwing.

Renouvellements de dépôts Benelux enregistrés conformément à l'article 3.11 de la Convention Benelux en matière de propriété intellectuelle (article 3.14 de la Convention Benelux en matière de propriété intellectuelle).

- 01 Numéro d'ordre de l'enregistrement ainsi que le numéro et la date (jour, heure et minute) du dépôt, la date d'enregistrement;
- 02 Date d'échéance de la durée de protection de l'enregistrement;
- 03 Nom du déposant;
- 04 Adresse (rue);
- 05 Localité et pays;
- 06 Le cas échéant, le nom et l'adresse du mandataire ou, le cas échéant, l'indication de l'adresse postale du déposant;
- 08 Reproduction(s) du dessin ou du modèle;
- 09 Le cas échéant, l'indication de la (des) couleur(s);
- 10 Le cas échéant, la description de la (des) couleur(s) mentionnée(s) au code 09;
- 11 Indication du produit ainsi que l'indication de la (des) classe(s) et de la (des) sous-classe(s);
- 12 Le cas échéant, l'indication des éléments caractéristiques du dessin ou du modèle;
- 13 Le cas échéant, l'indication du droit de priorité tel que visé à l'article 4 de la Convention de Paris pour la protection de la Propriété Industrielle;
- 14 Le cas échéant, l'indication du nom du véritable créateur du dessin ou du modèle;
- 18 Date de la requête de renouvellement.



- 01 *Inschrijvingsnummer*
19949-01
Nummer en dagtekening (dag en uur) van het depot
65223-01 09.02.1990 , 24.00
- 02 *Vervaldatum*
09.02.2015
- 03 *Naam van de deposant*
Kinsman Associates Limited
- 04 *Adres (straat en nummer) van de deposant*
Stephen Building, Stephen Street
- 05 *Postcode, plaats en land van de deposant*
Londen W1P 1PN,
Groot-Brittannië
- 06 *Naam en adres van de gemachtigde of vermelding van het correspondentie-adres van de deposant*
Cabinet Chaillot
Avenue de l'Agent Sarre 16/20, BP 74
92703 Colombes Cedex
Frankrijk.
- 08 *Afbeelding van de tekening of het model*
ZIE AFBEELDING(EN)
- 11 *Vermelding van het voortbrengsel gevolgd door de aanduiding van de klasse(n) en onderklasse(n)*
Zetel (kl 6-01).
- 14 *Vermelding van de naam van de werkelijke ontwerper van de tekening*
Rodney William Kinsman
- 18 *Dagtekening van de aanvraag van de vernieuwing*
15.07.2010

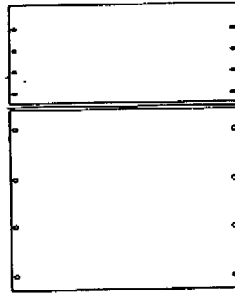
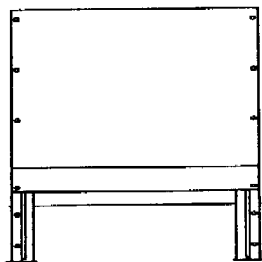
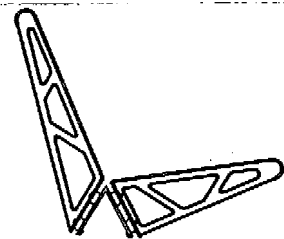
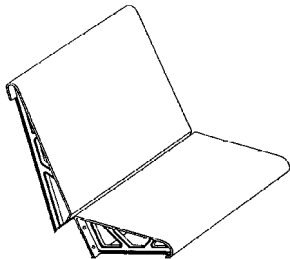

- 01 *Inschrijvingsnummer*
19949-02
Nummer en dagtekening (dag en uur) van het depot
65223-02 09.02.1990 , 24.00
- 02 *Vervaldatum*
09.02.2015
- 03 *Naam van de deposant*
Kinsman Associates Limited
- 04 *Adres (straat en nummer) van de deposant*
Stephen Building, Stephen Street
- 05 *Postcode, plaats en land van de deposant*
Londen W1P 1PN,
Groot-Brittannië
- 06 *Naam en adres van de gemachtigde of vermelding van het correspondentie-adres van de deposant*
Cabinet Chaillot
Avenue de l'Agent Sarre 16/20, BP 74
92703 Colombes Cedex
Frankrijk.
- 08 *Afbeelding van de tekening of het model*
ZIE AFBEELDING(EN)
- 11 *Vermelding van het voortbrengsel gevolgd door de aanduiding van de klasse(n) en onderklasse(n)*
Zetel (kl 6-01).
- 14 *Vermelding van de naam van de werkelijke ontwerper van de tekening*
Rodney William Kinsman
- 18 *Dagtekening van de aanvraag van de vernieuwing*
15.07.2010

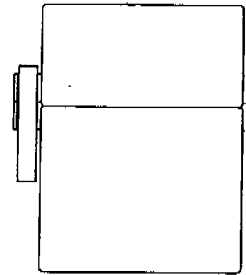
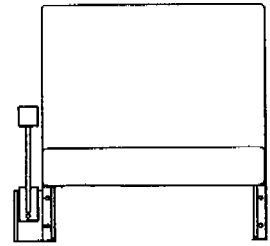
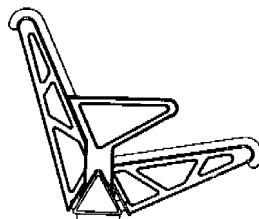
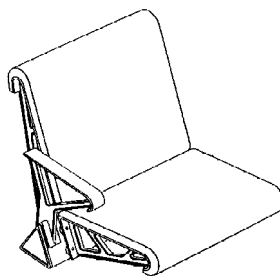

- 01 *Numéro d'enregistrement*
20367-00
Numéro, date et heure du dépôt
04875-00 13.07.1990 , 14.40
- 02 *Date d'échéance*
13.07.2015
- 03 *Nom du déposant*
KOHLER CO. Société de l'Etat de Wisconsin
- 04 *Adresse (rue et numéro) du déposant*
444 Highland Drive
- 05 *Code postal, localité et pays du déposant*
Kohler - Wisconsin 53044,
Etats-Unis d'Amérique
- 06 *Nom et adresse du mandataire ou indication de l'adresse postale du déposant*
Office Kirkpatrick S.A.
32, Avenue Wolfers
B-1310 La Hulpe
Belgique.
- 08 *Reproduction du dessin ou modèle*
VOIR REPRODUCTION(S)
- 11 *Indication du produit suivi de la (des) classe(s) et de la (des) sous-classe(s)*
Water-closet (cl 23-02).
- 13 *Droit de priorité visé à l'article 4 de la Convention de Paris pour la protection de la Propriété Industrielle*
Etats-Unis d'Amérique, le 17 01 1990,
no. 466.570, William C. McKeone;
Mark A. Zmuda.
- 18 *Date de réception de la requête du renouvellement*
30.08.2010

FIG. 1

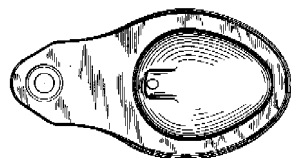
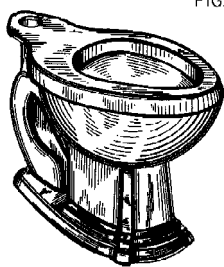

FIG. 2

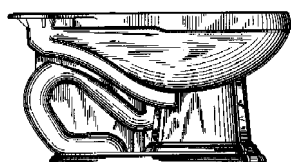

FIG. 3

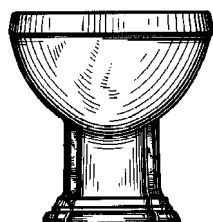

FIG. 4

01 Numéro d'enregistrement
20369-00

Numéro, date et heure du dépôt
04878-00 13.07.1990, 14.40

02 Date d'échéance
13.07.2015

03 Nom du déposant
KOHLER CO. Société de l'Etat de
Wisconsin

04 Adresse (rue et numéro) du déposant
444 Highland Drive

05 Code postal, localité et pays du déposant
Kohler - Wisconsin 53044,
Etats-Unis d'Amérique

06 Nom et adresse du mandataire ou indication
de l'adresse postale du déposant
Office Kirkpatrick S.A.
32, Avenue Wolfers
B-1310 La Hulpe
Belgique.

08 Reproduction du dessin ou modèle
VOIR REPRODUCTION(S)

11 Indication du produit suivi de la (des)
classe(s) et de la (des) sous-classe(s)
Réservoir de chasse d'eau (cl 23-02).

13 Droit de priorité visé à l'article 4 de la
Convention de Paris pour la protection de la
Propriété Industrielle

Etats-Unis d'Amérique, le 17 01 1990,
no. 466.574, William C. McKeone;
Mark A. Zmuda.

18 Date de réception de la requête du renouvel-
lement
30.08.2010

FIG. 1

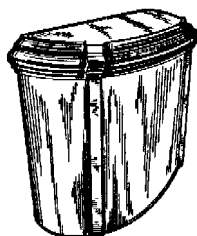

FIG. 2



FIG. 3



FIG. 4

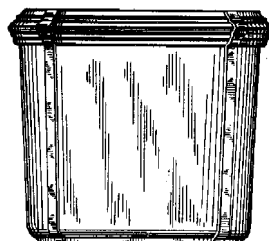

FIG. 5



01 Numéro d'enregistrement
20521-00

Numéro, date et heure du dépôt
65759-00 09.08.1990, 15.30

02 Date d'échéance
09.08.2015

03 Nom du déposant
BERMAD, a "registered partnership"

of
Kibbutz Evron, a "corporate body" of
Israël
and Kibbutz Saar, a "corporate body" of
Israël

04 Adresse (rue et numéro) du déposant

05 Code postal, localité et pays du déposant
25235 Doar Na Oshrat,
Israël

06 Nom et adresse du mandataire ou indication
de l'adresse postale du déposant
Denmeyer & Associates SA
55 rue des Bruyères
L-1274 Howald
Luxembourg.

08 Reproduction du dessin ou modèle
VOIR REPRODUCTION(S)

11 Indication du produit suivi de la (des)
classe(s) et de la (des) sous-classe(s)
Soupape à diaphragme (cl 23-01).

13 Droit de priorité visé à l'article 4 de la
Convention de Paris pour la protection de la
Propriété Industrielle
Israël, le 13 02 1990, no. 16176, Zvi
Weingarten.

14 Indication du nom du véritable créateur du
dessin ou modèle
Zvi Weingarten

18 Date de réception de la requête du renouvel-
lement
06.08.2010

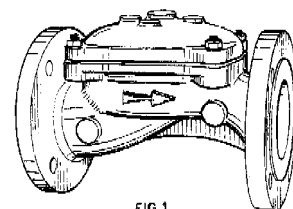

FIG 1

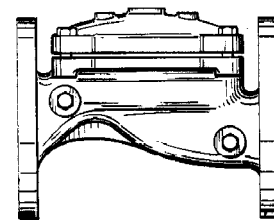

FIG 2

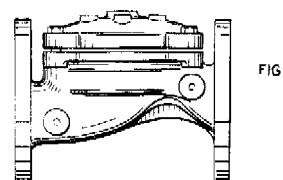
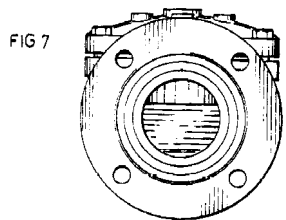
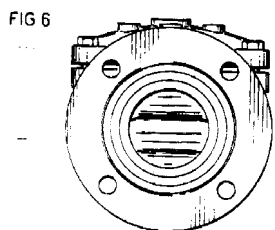
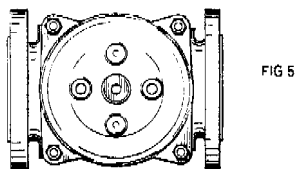
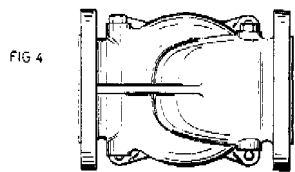

FIG 3



- 01 *Inschrijvingsnummer*
20526-00
Nummer en dagtekening (dag en uur) van het depot
65798-00 24.08.1990 , 14.50
- 02 *Vervaldatum*
24.08.2015
- 03 *Naam van de deposant*
Ubbink B.V.
- 04 *Adres (straat en nummer) van de deposant*
Verhuellweg 9
- 05 *Postcode, plaats en land van de deposant*
6984 AA Doesburg,
Nederland
- 06 *Naam en adres van de gemachtigde of vermelding van het correspondentie-adres van de deposant*
Octrooibureau Vriesendorp & Gaade B.V.
Dr. Kuiperstraat 6
2514 BB 's-Gravenhage
Nederland.
- 08 *Afbeelding van de tekening of het model*
ZIE AFBEELDING(EN)
- 11 *Vermelding van het voortbrengsel gevolgd door de aanduiding van de klasse(n) en onderklasse(n)*
Ventilatiedoorvoer (kl 25-02).
- 18 *Dagtekening van de aanvraag van de vernieuwing*
06.08.2010



- 01 *Numéro d'enregistrement*
20684-01
Numéro, date et heure du dépôt
04889-01 02.08.1990 , 10.30
- 02 *Date d'échéance*
02.08.2015
- 03 *Nom du déposant*
Opex Corporation société de l'état de New Jersey
- 04 *Adresse (rue et numéro) du déposant*
305 Commerce Drive
- 05 *Code postal, localité et pays du déposant*
Moorestown - Pennsylvanie 08057,
Etats-Unis d'Amérique
- 06 *Nom et adresse du mandataire ou indication de l'adresse postale du déposant*
BUREAU CALLEWAERT B.V.B.A.
Brusselsesteenweg 108
3090 Overijse
Belgique.
- 08 *Reproduction du dessin ou modèle*
VOIR REPRODUCTION(S)
- 11 *Indication du produit suivi de la (des) classe(s) et de la (des) sous-classe(s)*
Trieuse de courrier (cl 18-99).
- 13 *Droit de priorité visé à l'article 4 de la Convention de Paris pour la protection de la Propriété Industrielle*
Etats-Unis d'Amérique, le 05 02 1990,
no. 07/475 091, John D. Coleman, Eric A. Schneider.
- 14 *Indication du nom du véritable créateur du dessin ou modèle*
John D. Coleman, Eric A. Schneider
- 18 *Date de réception de la requête du renouvellement*
02.08.2010

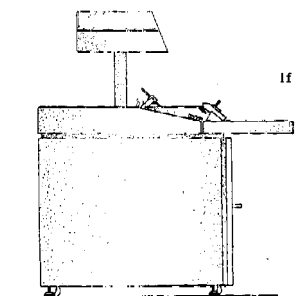
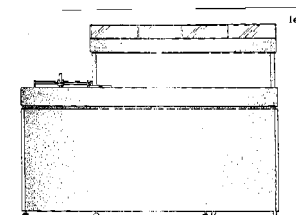
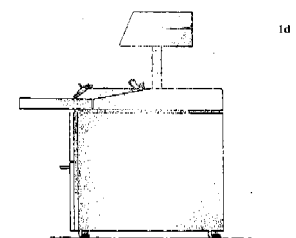
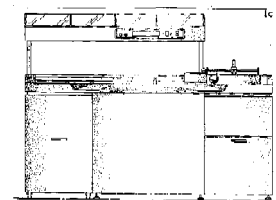
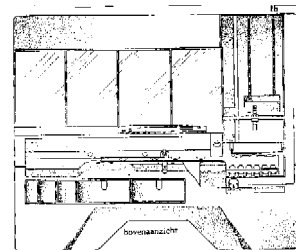
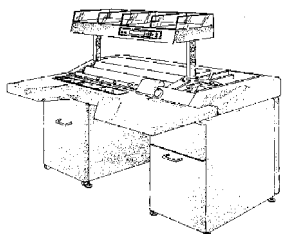

- 01 *Numéro d'enregistrement*
20684-02
Numéro, date et heure du dépôt
04889-02 02.08.1990 , 10.30
- 02 *Date d'échéance*
02.08.2015
- 03 *Nom du déposant*
Opex Corporation société de l'état de New Jersey
- 04 *Adresse (rue et numéro) du déposant*
305 Commerce Drive
- 05 *Code postal, localité et pays du déposant*
Moorestown - Pennsylvanie 08057,
Etats-Unis d'Amérique

- 06 *Nom et adresse du mandataire ou indication de l'adresse postale du déposant*
BUREAU CALLEWAERT B.V.B.A.
Brusselsesteenweg 108
3090 Overijse
Belgique.
- 08 *Reproduction du dessin ou modèle*
VOIR REPRODUCTION(S)
- 11 *Indication du produit suivi de la (des) classe(s) et de la (des) sous-classe(s)*
Tablette (ameublements) (cl 6-04; 18-99).
- 13 *Droit de priorité visé à l'article 4 de la Convention de Paris pour la protection de la Propriété Industrielle*
Etats-Unis d'Amérique, le 05 02 1990, no. 07/475 090, John D. Coleman, Eric A. Schneider.
- 14 *Indication du nom du véritable créateur du dessin ou modèle*
John D. Coleman, Eric A. Schneider
- 18 *Date de réception de la requête du renouvellement*
02.08.2010

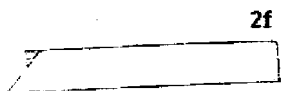
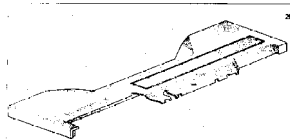
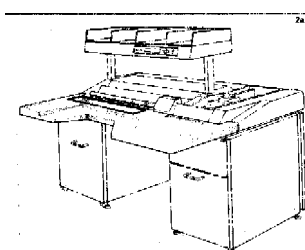

zijaanzicht

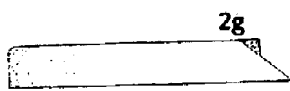

zijaanzicht

- 01 *Numéro d'enregistrement*
20684-03
Numéro, date et heure du dépôt
04889-03 02.08.1990, 10.30
- 02 *Date d'échéance*
02.08.2015
- 03 *Nom du déposant*
Opex Corporation société de l'état de New Jersey
- 04 *Adresse (rue et numéro) du déposant*
305 Commerce Drive
- 05 *Code postal, localité et pays du déposant*
Moorestown - Pennsylvanie 08057, Etats-Unis d'Amérique
- 06 *Nom et adresse du mandataire ou indication de l'adresse postale du déposant*
BUREAU CALLEWAERT B.V.B.A.
Brusselsesteenweg 108
3090 Overijse
Belgique.
- 08 *Reproduction du dessin ou modèle*
VOIR REPRODUCTION(S)
- 11 *Indication du produit suivi de la (des) classe(s) et de la (des) sous-classe(s)*
Tablette (ameublements) (cl 6-04; 18-99).
- 13 *Droit de priorité visé à l'article 4 de la Convention de Paris pour la protection de la Propriété Industrielle*
Etats-Unis d'Amérique, le 05 02 1990, no. 07/475 090, John D. Coleman, Eric A. Schneider.
- 14 *Indication du nom du véritable créateur du dessin ou modèle*
John D. Coleman, Eric A. Schneider
- 18 *Date de réception de la requête du renouvellement*
02.08.2010

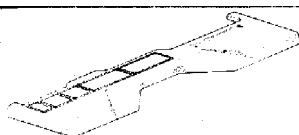

- 01 *Inschrijvingsnummer*
20769-00
Nummer en dagtekening (dag en uur) van het depot
66069-00 21.11.1990, 15.00
- 02 *Vervaldatum*
21.11.2015
- 03 *Naam van de deposant*
Edco Eindhoven B.V.
- 04 *Adres (straat en nummer) van de deposant*
Adriaan Mulderweg 9/11
- 05 *Postcode, plaats en land van de deposant*
5657 EM Eindhoven, Nederland

- 06 *Naam en adres van de gemachtigde of vermelding van het correspondentie-adres van de deposant*
Nederlandsch Octroibureau
J.W. Frisolaan 13
2517 JS 's-Gravenhage
Nederland.
- 08 *Afbeelding van de tekening of het model*
ZIE AFBEELDING(EN)
- 11 *Vermelding van het voortbrengsel gevolgd door de aanduiding van de klasse(n) en onderklasse(n)*
Spel (kl. 21-01,02).
- 18 *Dagtekening van de aanvraag van de vernieuwing*
21.06.2010

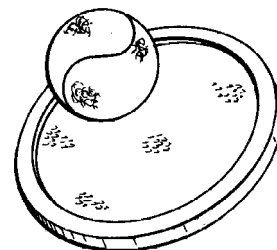
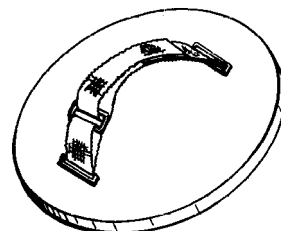

- 01 *Inschrijvingsnummer*
20986-00
Nummer en dagtekening (dag en uur) van het depot
66248-00 30.01.1991, 11.00
- 02 *Vervaldatum*
30.01.2016
- 03 *Naam van de deposant*
Roy Franklin MIEROP
- 04 *Adres (straat en nummer) van de deposant*
1e Oosterstraat 49
- 05 *Postcode, plaats en land van de deposant*
1211 LA Hilversum, Nederland
- 08 *Afbeelding van de tekening of het model*
ZIE AFBEELDING(EN)
- 11 *Vermelding van het voortbrengsel gevolgd door de aanduiding van de klasse(n) en onderklasse(n)*
Brievenbus-afschermbeugel annex postopvanginrichting (kl 8-07, 08; 9-05; 99).
- 14 *Vermelding van de naam van de werkelijke ontwerper van de tekening*
Mierop Roy Franklin
- 18 *Dagtekening van de aanvraag van de vernieuwing*
31.08.2010

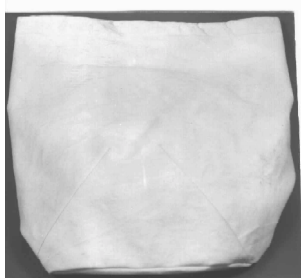
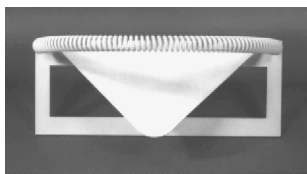

- 01 *Numéro d'enregistrement*
25680-00
Numéro, date et heure du dépôt
05731-00 08.02.1995 , 16.00
- 02 *Date d'échéance*
08.02.2015
- 03 *Nom du déposant*
Nanjing Automobile (Group)
Corporation
- 04 *Adresse (rue et numéro) du déposant*
331 Zhong Yang Road
- 05 *Code postal, localité et pays du déposant*
Nanjing,
Chine
- 06 *Nom et adresse du mandataire ou indication de l'adresse postale du déposant*
Dennemeyer & Associates SA
55 rue des Bruyères
L-1274 Howald
Luxembourg.
- 08 *Reproduction du dessin ou modèle*
VOIR REPRODUCTION(S)
- 11 *Indication du produit suivi de la (des) classe(s) et de la (des) sous-classe(s)*
Véhicule jouet (cl 21-01).
- 13 *Droit de priorité visé à l'article 4 de la Convention de Paris pour la protection de la Propriété Industrielle*
Grande-Bretagne, le 12 08 1994, no. 2040975, Rover Group Limited.
- 15 *Indication de l'ultime date pour l'ajournement de la publication*
12.08.1995

- 18 *Date de réception de la requête du renouvellement*
20.05.2010

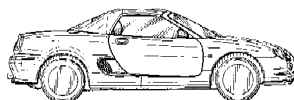
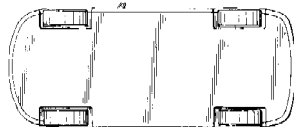
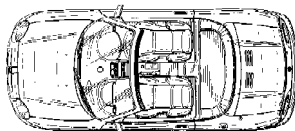
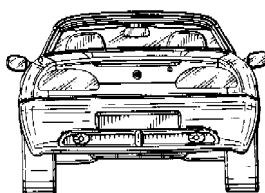
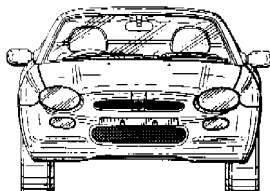
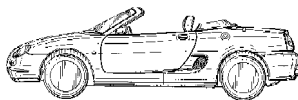

- 01 *Numéro d'enregistrement*
25827-01
Numéro, date et heure du dépôt
05732-01 08.02.1995 , 16.00
- 02 *Date d'échéance*
08.02.2015
- 03 *Nom du déposant*
Nanjing Automobile (Group)
Corporation
- 04 *Adresse (rue et numéro) du déposant*
331 Zhong Yang Road
- 05 *Code postal, localité et pays du déposant*
Nanjing,
Chine
- 06 *Nom et adresse du mandataire ou indication de l'adresse postale du déposant*
Dennemeyer & Associates SA
55 rue des Bruyères
L-1274 Howald
Luxembourg.
- 08 *Reproduction du dessin ou modèle*
VOIR REPRODUCTION(S)

- 11 *Indication du produit suivi de la (des) classe(s) et de la (des) sous-classe(s)*
Pare-chocs de véhicule (cl 12-16).

- 13 *Droit de priorité visé à l'article 4 de la Convention de Paris pour la protection de la Propriété Industrielle*
Grande-Bretagne, le 12 08 1994, no. 2040976, Rover Group Limited.

- 18 *Date de réception de la requête du renouvellement*
20.05.2010

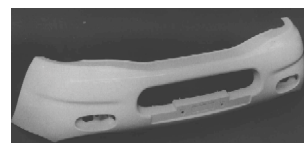
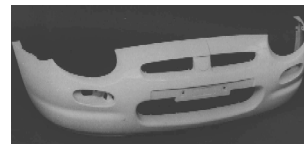

- 01 *Numéro d'enregistrement*
25827-02
Numéro, date et heure du dépôt
05732-02 08.02.1995 , 16.00
- 02 *Date d'échéance*
08.02.2015
- 03 *Nom du déposant*
Nanjing Automobile (Group)
Corporation
- 04 *Adresse (rue et numéro) du déposant*
331 Zhong Yang Road
- 05 *Code postal, localité et pays du déposant*
Nanjing,
Chine
- 06 *Nom et adresse du mandataire ou indication de l'adresse postale du déposant*
Dennemeyer & Associates SA
55 rue des Bruyères
L-1274 Howald
Luxembourg.
- 08 *Reproduction du dessin ou modèle*
VOIR REPRODUCTION(S)
- 11 *Indication du produit suivi de la (des) classe(s) et de la (des) sous-classe(s)*
Pare-chocs de véhicule (cl 12-16).
- 13 *Droit de priorité visé à l'article 4 de la Convention de Paris pour la protection de la Propriété Industrielle*
Grande-Bretagne, le 12 08 1994, no. 2040977, Rover Group Limited.
- 18 *Date de réception de la requête du renouvellement*
20.05.2010

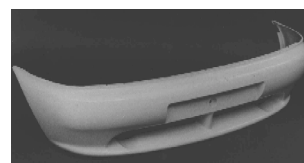



- 01 *Numéro d'enregistrement*
25827-03
Numéro, date et heure du dépôt
05732-03 08.02.1995 , 16.00
- 02 *Date d'échéance*
08.02.2015
- 03 *Nom du déposant*
Nanjing Automobile (Group)
Corporation
- 04 *Adresse (rue et numéro) du déposant*
331 Zhong Yang Road
- 05 *Code postal, localité et pays du déposant*
Nanjing,
Chine
- 06 *Nom et adresse du mandataire ou indication de l'adresse postale du déposant*
Dennemeyer & Associates SA
55 rue des Bruyères
L-1274 Howald
Luxembourg.
- 08 *Reproduction du dessin ou modèle*
VOIR REPRODUCTION(S)
- 11 *Indication du produit suivi de la (des) classe(s) et de la (des) sous-classe(s)*
Toit de véhicule (cl 12-16).
- 13 *Droit de priorité visé à l'article 4 de la Convention de Paris pour la protection de la Propriété Industrielle*
Grande-Bretagne, le 12 08 1994, no. 2040978, Rover Group Limited.
- 18 *Date de réception de la requête du renouvellement*
20.05.2010

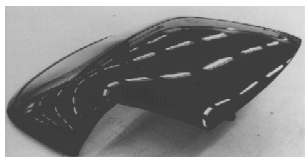

- 01 *Inschrijvingsnummer*
26198-00
Nummer en dagtekening (dag en uur) van het depot
71050-00 24.08.1995 , 24.00
- 02 *Vervaldatum*
24.08.2015
- 03 *Naam van de deposant*
Thorkild Lundsgaard,
h.o.d.n. LoCa
- 04 *Adres (straat en nummer) van de deposant*
Islandsvej 5
- 05 *Postcode, plaats en land van de deposant*
4681 Herfølge,
Denemarken
- 06 *Naam en adres van de gemachtigde of vermelding van het correspondentie-adres van de deposant*
Nederlandsch Octroibureau
J.W. Frisolaan 13
2517 JS 's-Gravenhage
Nederland.
- 08 *Afbeelding van de tekening of het model*
ZIE AFBEELDING(EN)
- 11 *Vermelding van het voortbrengsel gevolgd door de aanduiding van de klasse(n) en onderklasse(n)*
Kapstok (kl 6-06; 8-08).
- 13 *Recht van voorrang als bedoeld in artikel 4 van het verdrag van Parijs tot bescherming van de Industriële Eigendom*
Denemarken, dd. 27 02 1995, nr. 0176/1995, Thorkild Lundsgaard, h.o.d.n. LoCa.
- 18 *Dagtekening van de aanvraag van de vernieuwing*
04.08.2010

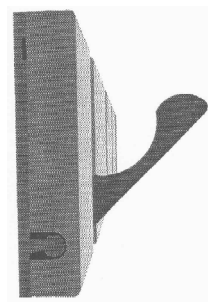
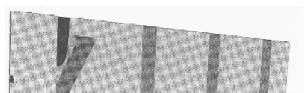

- 01 *Inschrijvingsnummer*
26236-00
Nummer en dagtekening (dag en uur) van het depot
70879-00 15.06.1995 , 24.00
- 02 *Vervaldatum*
15.06.2015
- 03 *Naam van de deposant*
Ohio Mattress Company Licensing
and Components Group, Delaware
corporation
- 04 *Adres (straat en nummer) van de deposant*
1228 Euclid Avenue
- 05 *Postcode, plaats en land van de deposant*
Cleveland - Ohio 44115,
Ver.St.v.Am
- 06 *Naam en adres van de gemachtigde of vermelding van het correspondentie-adres van de deposant*
Cabinet Chaillot
Avenue de l'Agent Sarre 16/20, BP 74
92703 Colombes Cedex
Frankrijk.
- 08 *Afbeelding van de tekening of het model*
ZIE AFBEELDING(EN)
- 11 *Vermelding van het voortbrengsel gevolgd door de aanduiding van de klasse(n) en onderklasse(n)*
Kanaal voor matrassfunderingen (kl 6-01, 06, 09).
- 12 *Beschrijving van de kenmerkende eigenschappen van het nieuwe uiterlijk van het voortbrengsel; in voorkomend geval, vermelding van de onderdelen van de tekening of het model waarop de kleuren betrekking hebben*
Fig. 1: perspectivisch aanzicht, fig. 2: vooraanzicht, fig. 3: zij-aanzicht.
- 13 *Recht van voorrang als bedoeld in artikel 4 van het verdrag van Parijs tot bescherming van de Industriële Eigendom*
Ver.St.v.Am., dd. 16 12 1994, nr. 29/032,335, CONSTANINESCU Eugen C.
- 14 *Vermelding van de naam van de werkelijke ontwerper van de tekening*
CONSTANINESCU Eugen C.
- 18 *Dagtekening van de aanvraag van de vernieuwing*
05.03.2010

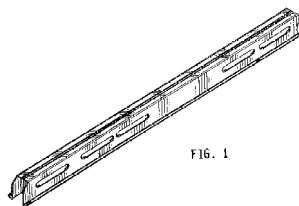

FIG. 1

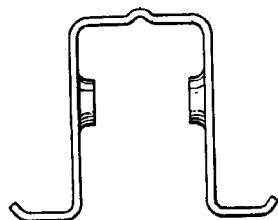

FIG. 2



FIG. 3

01 *Inschrijvingsnummer***26284-00***Nummer en dagtekening (dag en uur) van het depot*

71030-00 18.08.1995 , 11.45

02 *Vervaldatum*

18.08.2015

03 *Naam van de deposant*

PANASONIC CORPORATION

04 *Adres (straat en nummer) van de deposant*

No. 1006, Oaza-Kadoma, Kadoma-shi

05 *Postcode, plaats en land van de deposant*Osaka,
Japan06 *Naam en adres van de gemachtigde of vermelding van het correspondentie-adres van de deposant*Cabinet Chaillot
Avenue de l'Agent Sarre 16/20, BP 74
92703 Colombes Cedex
Frankrijk.08 *Afbeelding van de tekening of het model*

ZIE AFBEELDING(EN)

11 *Vermelding van het voortbrengsel gevolgd door de aanduiding van de klasse(n) en onderklasse(n)*

Videocamera (kl 16-01).

13 *Recht van voorrang als bedoeld in artikel 4 van het verdrag van Parijs tot bescherming van de Industriële Eigendom*Japan, dd. 11 04 1995, nr. 7-10102,
Matsushita Electric Industrial Co., Ltd.14 *Vermelding van de naam van de werkelijke ontwerper van de tekening*KAZUHIRO Ueda; TAKANAGA
Mitsuo18 *Dagtekening van de aanvraag van de vernieuwing*

27.07.2010

01 *Inschrijvingsnummer***26408-00***Nummer en dagtekening (dag en uur) van het depot*

71190-00 05.10.1995 , 10.00

02 *Vervaldatum*

05.10.2015

03 *Naam van de deposant*

AVK Plastics B.V.

04 *Adres (straat en nummer) van de deposant*

Gaaikemastraat 62

05 *Postcode, plaats en land van de deposant*8561 AN Balk,
Nederland06 *Naam en adres van de gemachtigde of vermelding van het correspondentie-adres van de deposant*Octrooibureau LIOC
Postbus 13363
3507 LJ Utrecht
Nederland.08 *Afbeelding van de tekening of het model*

ZIE AFBEELDING(EN)

11 *Vermelding van het voortbrengsel gevolgd door de aanduiding van de klasse(n) en onderklasse(n)*

Meterkastvloerplaat (kl 25-02).

18 *Dagtekening van de aanvraag van de vernieuwing*

16.07.2010

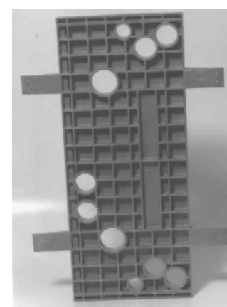
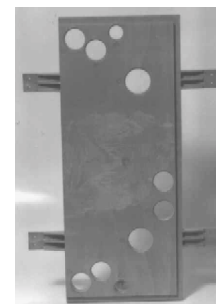
01 *Numéro d'enregistrement***26415-01***Numéro, date et heure du dépôt*

71216-01 13.10.1995 , 15.00

02 *Date d'échéance*

13.10.2015

03 *Nom du déposant*

SHACHIHATA INC.

04 *Adresse (rue et numéro) du déposant*69, Amatsuka-cho, 4-chome,
Nishi-ku05 *Code postal, localité et pays du déposant*Nagoya-shi - Aichi-ken,
Japan

06 *Nom et adresse du mandataire ou indication de l'adresse postale du déposant*
Bureau Gevers S.A.
Holidaystraat 5
B-1831 Diegem
Belgique.

08 *Reproduction du dessin ou modèle*
VOIR REPRODUCTION(S)

11 *Indication du produit suivi de la (des) classe(s) et de la (des) sous-classe(s)*
Tampon (cl 19-02).

13 *Droit de priorité visé à l'article 4 de la Convention de Paris pour la protection de la Propriété Industrielle*
Japon, le 13 04 1995, no. 10526/1995,
SHACHIHATA INC.

14 *Indication du nom du véritable créateur du dessin ou modèle*
HARDEN Dan

18 *Date de réception de la requête du renouvellement*
18.08.2010

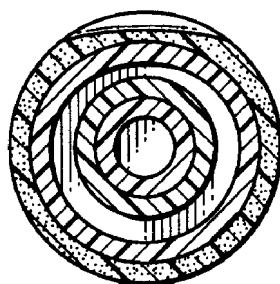
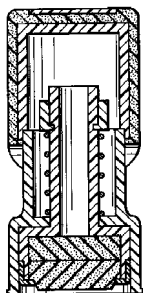
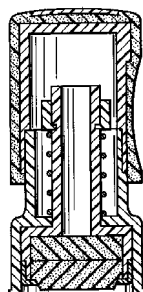
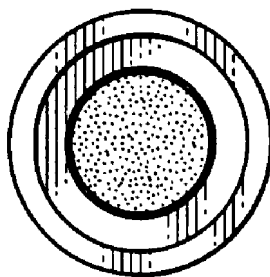
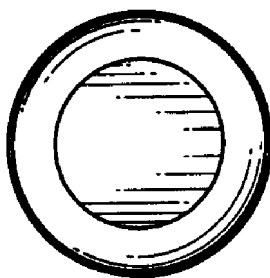
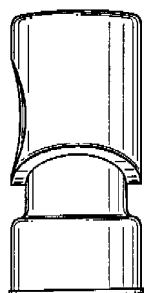
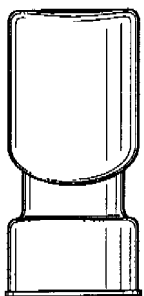
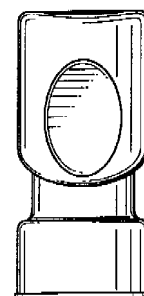
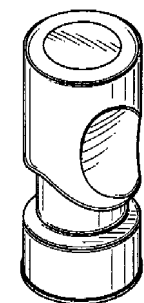

01 *Inschrijvingsnummer*
26571-01

Nummer en dagtekening (dag en uur) van het depot
71118-01 08.09.1995 , 24.00

02 *Vervaldatum*
08.09.2015

03 *Naam van de deposant*
Bath & Body Works, Inc.,
Delaware corporation

04 *Adres (straat en nummer) van de deposant*
Seven Limited Parkway East

05 *Postcode, plaats en land van de deposant*
Reynoldsburg - Ohio 43068,
Ver.St.v.Am

06 *Naam en adres van de gemachtigde of vermelding van het correspondentie-adres van de deposant*

Cabinet Chaillot
Avenue de l'Agent Sarre 16/20, BP 74
92703 Colombes Cedex
Frankrijk.

08 *Afbeelding van de tekening of het model*
ZIE AFBELDING(EN)

11 *Vermelding van het voortbrengsel gevolgd door de aanduiding van de klasse(n) en onderklasse(n)*
Fles (kl 9-01).

13 *Recht van voorrang als bedoeld in artikel 4 van het verdrag van Parijs tot bescherming van de Industriële Eigendom*
Ver.St.v.Am., dd. 28 03 1995, nr. 29/
036,874, GOBE Marc.

18 *Dagtekening van de aanvraag van de vernieuwing*
04.06.2010

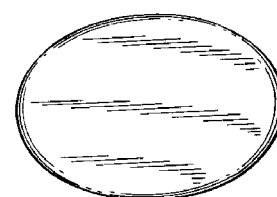
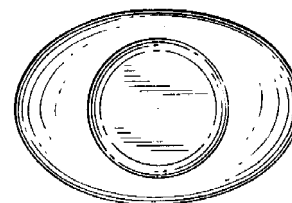
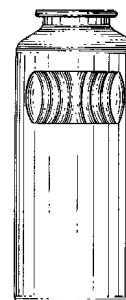
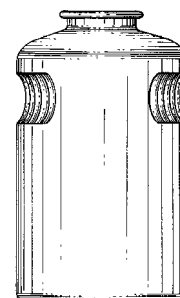

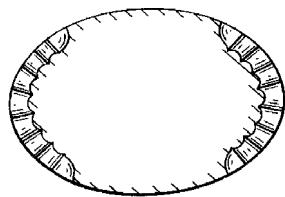

01 *Inschrijvingsnummer*

26571-02

Nummer en dagtekening (dag en uur) van het depot

71118-02 08.09.1995, 24.00

02 *Vervaldatum*

08.09.2015

03 *Naam van de deposant*

Bath & Body Works, Inc.,
Delaware corporation

04 *Adres (straat en nummer) van de deposant*

Seven Limited Parkway East

05 *Postcode, plaats en land van de deposant*

Reynoldsburg - Ohio 43068,
Ver.St.v.Am

06 *Naam en adres van de gemachtigde of vermelding van het correspondentie-adres van de deposant*

Cabinet Chaillot
Avenue de l'Agent Sarre 16/20, BP 74
92703 Colombes Cedex
Frankrijk.

08 *Afbeelding van de tekening of het model*

ZIE AFBEELDING(EN)

11 *Vermelding van het voortbrengsel gevolgd door de aanduiding van de klasse(n) en onderklasse(n)*

Dop (kl 9-07).

13 *Recht van voorrang als bedoeld in artikel 4 van het verdrag van Parijs tot bescherming van de Industriële Eigendom*

Ver.St.v.Am., dd. 12 06 1995, nr. 29/
040168, GOBE Marc.

18 *Dagtekening van de aanvraag van de vernieuwing*

04.06.2010

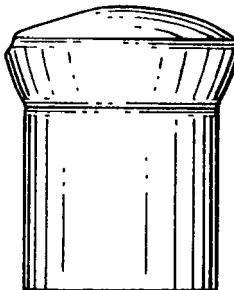
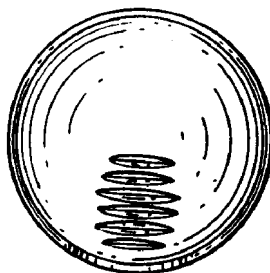
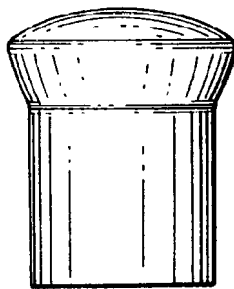
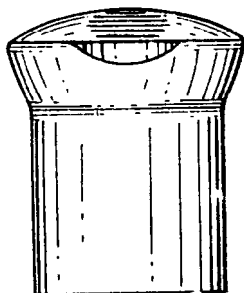

01 *Inschrijvingsnummer*

26593-00

Nummer en dagtekening (dag en uur) van het depot

71247-00 25.10.1995, 10.00

02 *Vervaldatum*

25.10.2015

03 *Naam van de deposant*

Edet AB

04 *Adres (straat en nummer) van de deposant*

05 *Postcode, plaats en land van de deposant*

S 405 03 Göteborg,
Zweden

06 *Naam en adres van de gemachtigde of vermelding van het correspondentie-adres van de deposant*

Octrooibureau Arnold & Siedsma
Sweelinckplein 1
2517 GK 's-Gravenhage
Nederland.

08 *Afbeelding van de tekening of het model*

ZIE AFBEELDING(EN)

11 *Vermelding van het voortbrengsel gevolgd door de aanduiding van de klasse(n) en onderklasse(n)*

Houder voor papieren handdoekjes (kl 23-02).

13 *Recht van voorrang als bedoeld in artikel 4 van het verdrag van Parijs tot bescherming van de Industriële Eigendom*

Zweden, dd. 05 05 1995, nr. 95-0939,
Mölnlycke AB.

14 *Vermelding van de naam van de werkelijke ontwerper van de tekening*

GIUGIARO Giorgetto

18 *Dagtekening van de aanvraag van de vernieuwing*

27.08.2010

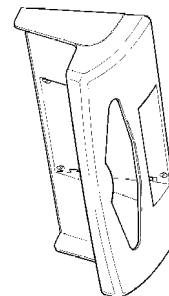
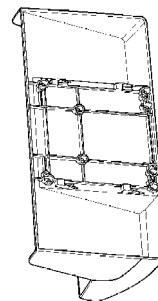
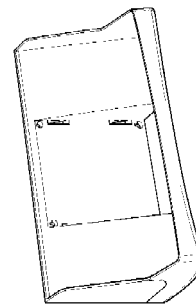

01 *Inschrijvingsnummer*

26888-01

Nummer en dagtekening (dag en uur) van het depot

71579-01 13.02.1996, 14.45

02 *Vervaldatum*

13.02.2016

03 *Naam van de deposant*

Ahrend N.V.

04 *Adres (straat en nummer) van de deposant*

Singel 130

05 *Postcode, plaats en land van de deposant*

1015 AE Amsterdam,
Nederland

06 *Naam en adres van de gemachtigde of vermelding van het correspondentie-adres van de deposant*

Haagsch Octrooibureau
Breitnerlaan 146

2596 HG 's-Gravenhage
Nederland.

- 08 *Afbeelding van de tekening of het model*
ZIE AFBEELDING(EN)
- 11 *Vermelding van het voortbrengsel gevolgd door de aanduiding van de klasse(n) en onderklasse(n)*
Tafel (kl 6-03).
- 18 *Dagtekening van de aanvraag van de vernieuwing*
17.08.2010



- 01 *Inschrijvingsnummer*
26888-02
Nummer en dagtekening (dag en uur) van het depot
71579-02 13.02.1996, 14.45
- 02 *Vervaldatum*
13.02.2016
- 03 *Naam van de deposant*
Ahrend N.V.
- 04 *Adres (straat en nummer) van de deposant*
Singel 130
- 05 *Postcode, plaats en land van de deposant*
1015 AE Amsterdam,
Nederland
- 06 *Naam en adres van de gemachtigde of vermelding van het correspondentie-adres van de deposant*
Haagsch Octrooibureau
Breitnerlaan 146
2596 HG 's-Gravenhage
Nederland.
- 08 *Afbeelding van de tekening of het model*
ZIE AFBEELDING(EN)
- 11 *Vermelding van het voortbrengsel gevolgd door de aanduiding van de klasse(n) en onderklasse(n)*
Stoel (kl 6-01).
- 18 *Dagtekening van de aanvraag van de vernieuwing*
17.08.2010

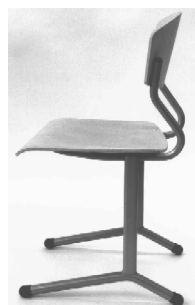

- 01 *Numéro d'enregistrement*
31848-00
Numéro, date et heure du dépôt
76548-00 17.12.1999, 15.40
- 02 *Date d'échéance*
17.12.2014
- 03 *Nom du déposant*
Copar B.V.
- 04 *Adresse (rue et numéro) du déposant*
Elftweg 6
- 05 *Code postal, localité et pays du déposant*
4941 VP Raamsdonksveer,
Pays-Bas
- 06 *Nom et adresse du mandataire ou indication de l'adresse postale du déposant*
Merkenbureau Knijff & Partners B.V.
Leeuwendeldseweg 12
1382 LX Weesp
Pays-Bas.
- 08 *Reproduction du dessin ou modèle*
VOIR REPRODUCTION(S)
- 11 *Indication du produit suivi de la (des) classe(s) et de la (des) sous-classe(s)*
Emballage (cl. 5-06; 9-03, 05).
- 18 *Date de réception de la requête du renouvellement*
19.08.2009

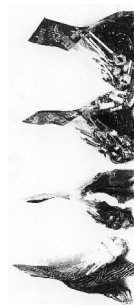

- 01 *Inschrijvingsnummer*
32134-01
Nummer en dagtekening (dag en uur) van het depot
76840-01 28.02.2000, 14.00
- 02 *Vervaldatum*
28.02.2015
- 03 *Naam van de deposant*
Adar Golad
- 04 *Adres (straat en nummer) van de deposant*
Scherenenkweg 16
Postbus 51
- 05 *Postcode, plaats en land van de deposant*
8050 AB Hattem,
Nederland
- 06 *Naam en adres van de gemachtigde of vermelding van het correspondentie-adres van de deposant*
Goliath B.V.
Vijzelpad 80
8051 KR Hattem
Nederland.
- 08 *Afbeelding van de tekening of het model*
ZIE AFBEELDING(EN)
- 11 *Vermelding van het voortbrengsel gevolgd door de aanduiding van de klasse(n) en onderklasse(n)*
Spelonderdeel (kl 21-01).
- 18 *Dagtekening van de aanvraag van de vernieuwing*
03.06.2010

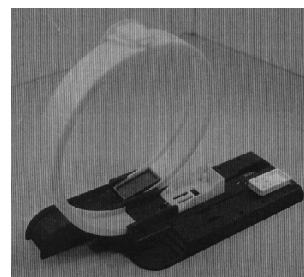

- 01 *Inschrijvingsnummer*
32134-02
Nummer en dagtekening (dag en uur) van het depot
76840-02 28.02.2000, 14.00
- 02 *Vervaldatum*
28.02.2015
- 03 *Naam van de deposant*
Adar Golad

- 04 Adres (straat en nummer) van de deposant
Scherenenkweg 16
Postbus 51
- 05 Postcode, plaats en land van de deposant
8050 AB Hattem,
Nederland
- 06 Naam en adres van de gemachtigde of vermelding van het correspondentie-adres van de deposant
Goliath B. V.
Vijzelpad 80
8051 KR Hattem
Nederland.
- 08 Afbeelding van de tekening of het model
ZIE AFBEELDING(EN)
- 11 Vermelding van het voortbrengsel gevolgd door de aanduiding van de klasse(n) en onderklasse(n)
Spelonderdeel (kl 21-01).
- 18 Dagtekening van de aanvraag van de vernieuwing
03.06.2010

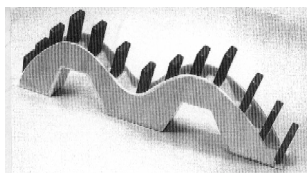

- 01 Inschrijvingsnummer
32134-03
Nummer en dagtekening (dag en uur) van het depot
76840-03 28.02.2000 , 14.00
- 02 Vervaldatum
28.02.2015
- 03 Naam van de deposant
Adar Golad
- 04 Adres (straat en nummer) van de deposant
Scherenenkweg 16
Postbus 51
- 05 Postcode, plaats en land van de deposant
8050 AB Hattem,
Nederland
- 06 Naam en adres van de gemachtigde of vermelding van het correspondentie-adres van de deposant
Goliath B. V.
Vijzelpad 80
8051 KR Hattem
Nederland.
- 08 Afbeelding van de tekening of het model
ZIE AFBEELDING(EN)
- 11 Vermelding van het voortbrengsel gevolgd door de aanduiding van de klasse(n) en onderklasse(n)
Spelonderdeel (kl 21-01).
- 18 Dagtekening van de aanvraag van de vernieuwing
03.06.2010

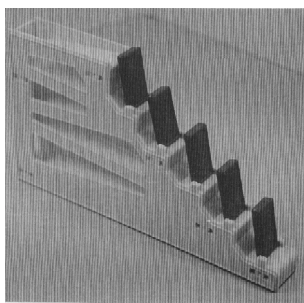

- 01 Inschrijvingsnummer
32134-04
Nummer en dagtekening (dag en uur) van het depot
76840-04 28.02.2000 , 14.00
- 02 Vervaldatum
28.02.2015
- 03 Naam van de deposant
Adar Golad
- 04 Adres (straat en nummer) van de deposant
Scherenenkweg 16
Postbus 51
- 05 Postcode, plaats en land van de deposant
8050 AB Hattem,
Nederland
- 06 Naam en adres van de gemachtigde of vermelding van het correspondentie-adres van de deposant
Goliath B. V.
Vijzelpad 80
8051 KR Hattem
Nederland.
- 08 Afbeelding van de tekening of het model
ZIE AFBEELDING(EN)
- 11 Vermelding van het voortbrengsel gevolgd door de aanduiding van de klasse(n) en onderklasse(n)
Spelonderdeel (kl 21-01).
- 18 Dagtekening van de aanvraag van de vernieuwing
03.06.2010

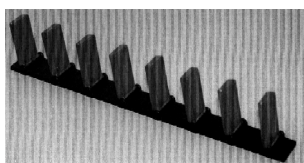

- 01 Inschrijvingsnummer
32134-05
Nummer en dagtekening (dag en uur) van het depot
76840-05 28.02.2000 , 14.00
- 02 Vervaldatum
28.02.2015
- 03 Naam van de deposant
Adar Golad
- 04 Adres (straat en nummer) van de deposant
Scherenenkweg 16
Postbus 51

- 05 Postcode, plaats en land van de deposant
8050 AB Hattem,
Nederland
- 06 Naam en adres van de gemachtigde of vermelding van het correspondentie-adres van de deposant
Goliath B. V.
Vijzelpad 80
8051 KR Hattem
Nederland.
- 08 Afbeelding van de tekening of het model
ZIE AFBEELDING(EN)
- 11 Vermelding van het voortbrengsel gevolgd door de aanduiding van de klasse(n) en onderklasse(n)
Spelonderdeel (kl 21-01).
- 18 Dagtekening van de aanvraag van de vernieuwing
03.06.2010

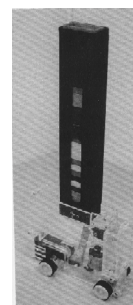

- 01 Numéro d'enregistrement
32299-00
Numéro, date et heure du dépôt
77064-00 03.05.2000 , 14.00
- 02 Date d'échéance
03.05.2015
- 03 Nom du déposant
Hypoguard Limited
- 04 Adresse (rue et numéro) du déposant
Dock Lane
- 05 Code postal, localité et pays du déposant
Melton, Woodbridge, Suffolk IP12
1PE,
Grande-Bretagne
- 06 Nom et adresse du mandataire ou indication de l'adresse postale du déposant
Office Kirkpatrick S.A.
32, Avenue Wolfers
B-1310 La Hulpe
Belgique.
- 08 Reproduction du dessin ou modèle
VOIR REPRODUCTION(S)
- 11 Indication du produit suivi de la (des) classe(s) et de la (des) sous-classe(s)
Appareil de mesure du glucose dans le sang (cl 24-01,02).
- 14 Indication du nom du véritable créateur du dessin ou modèle
BERTRAND Hervé
- 18 Date de réception de la requête du renouvellement
25.08.2010

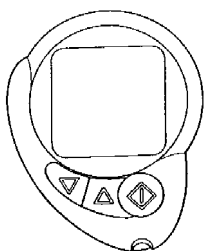

Fig. 1



Fig. 2



Fig. 3

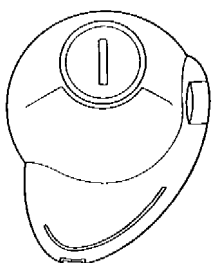

Fig. 4

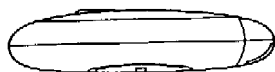

Fig. 5

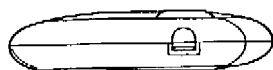

Fig. 6

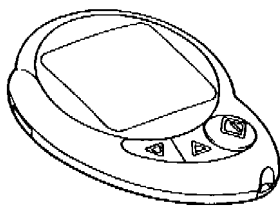

Fig. 7

01 Numéro d'enregistrement
32377-00

Numéro, date et heure du dépôt
77111-00 16.05.2000 , 15.45

02 Date d'échéance
16.05.2015

03 Nom du déposant
DYSON LIMITED

04 Adresse (rue et numéro) du déposant
Tetbury Hill

05 Code postal, localité et pays du déposant
Malmesbury, Wiltshire SN16 0RP,
Grande-Bretagne

06 Nom et adresse du mandataire ou indication
de l'adresse postale du déposant
Office Kirkpatrick S.A.
32, Avenue Wolfers
B-1310 La Hulpe
Belgique.

08 Reproduction du dessin ou modèle
VOIR REPRODUCTION(S)

11 Indication du produit suivi de la (des)
classe(s) et de la (des) sous-classe(s)
Brosse pour aspirateur (cl 15-05).

13 Droit de priorité visé à l'article 4 de la
Convention de Paris pour la protection de la
Propriété Industrielle
Grande-Bretagne, le 01 12 1999, no.
2088475, Notetry Limited.

18 Date de réception de la requête du renouvel-
lement
18.05.2010

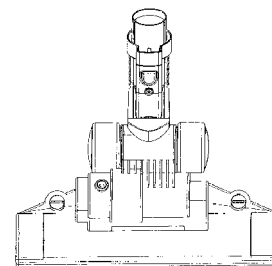
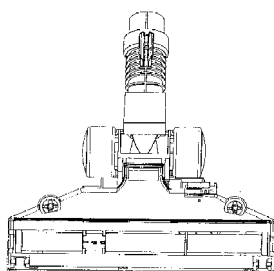
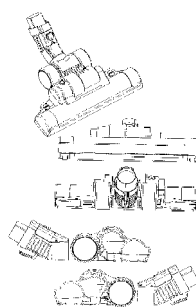

01 Numéro d'enregistrement
32378-01

Numéro, date et heure du dépôt
77112-01 16.05.2000 , 15.40

02 Date d'échéance
16.05.2015

03 Nom du déposant
DYSON LIMITED

04 Adresse (rue et numéro) du déposant
Tetbury Hill

05 Code postal, localité et pays du déposant
Malmesbury, Wiltshire SN16 0RP,
Grande-Bretagne

06 Nom et adresse du mandataire ou indication
de l'adresse postale du déposant
Office Kirkpatrick S.A.
32, Avenue Wolfers
B-1310 La Hulpe
Belgique.

08 Reproduction du dessin ou modèle
VOIR REPRODUCTION(S)

11 Indication du produit suivi de la (des)
classe(s) et de la (des) sous-classe(s)
Manche pour aspirateur (cl 15-05).

13 Droit de priorité visé à l'article 4 de la
Convention de Paris pour la protection de la
Propriété Industrielle
Grande-Bretagne, le 01 12 1999, no.
2088474, Notetry Limited.

14 Indication du nom du véritable créateur du
dessin ou modèle
**NIGHY Richard John; WILCOX James
Harper**

18 Date de réception de la requête du renouvel-
lement
18.05.2010

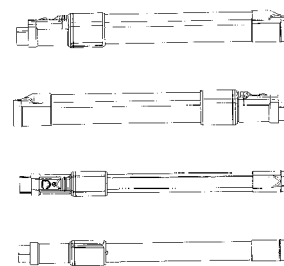

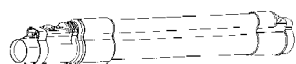
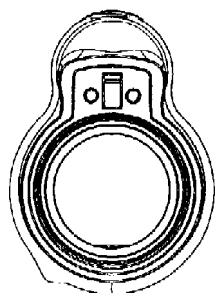
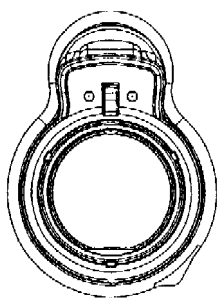

- 01 *Numéro d'enregistrement*
32378-02
Numéro, date et heure du dépôt
77112-02 16.05.2000 , 15.40
- 02 *Date d'échéance*
16.05.2015
- 03 *Nom du déposant*
DYSON LIMITED
- 04 *Adresse (rue et numéro) du déposant*
Tetbury Hill
- 05 *Code postal, localité et pays du déposant*
Malmesbury, Wiltshire SN16 0RP,
Grande-Bretagne
- 06 *Nom et adresse du mandataire ou indication de l'adresse postale du déposant*
Office Kirkpatrick S.A.
32, Avenue Wolfers
B-1310 La Hulpe
Belgique.
- 08 *Reproduction du dessin ou modèle*
VOIR REPRODUCTION(S)
- 11 *Indication du produit suivi de la (des) classe(s) et de la (des) sous-classe(s)*
Manche pour aspirateur (cl 15-05).
- 13 *Droit de priorité visé à l'article 4 de la Convention de Paris pour la protection de la Propriété Industrielle*
Grande-Bretagne, le 01 12 1999, no. 2088474, Notetry Limited.
- 14 *Indication du nom du véritable créateur du dessin ou modèle*
NIGHY Richard; WILCOX James
Harper
- 18 *Date de réception de la requête du renouvellement*
18.05.2010

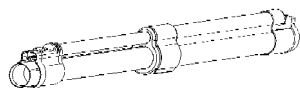

- 01 *Inschrijvingsnummer*
32420-00
Nummer en dagtekening (dag en uur) van het depot
77280-00 11.07.2000 , 24.00
- 02 *Vervaldatum*
11.07.2015
- 03 *Naam van de deposant*
Toyota Material Handling Europe AB
- 04 *Adres (straat en nummer) van de deposant*
Svarvargatan 8
- 05 *Postcode, plaats en land van de deposant*
S-595 81 Mjölby,
Zweden
- 06 *Naam en adres van de gemachtigde of vermelding van het correspondentie-adres van de deposant*
Nederlandsch Octrooibureau
J.W. Frisolaan 13
2517 JS 's-Gravenhage
Nederland.
- 08 *Afbeelding van de tekening of het model*
ZIE AFBEELDING(EN)
- 11 *Vermelding van het voortbrengsel gevolgd door de aanduiding van de klasse(n) en onderklasse(n)*
Handgreep voor voertuig (kl 8-06; 12-05).
- 13 *Recht van voorrang als bedoeld in artikel 4 van het verdrag van Parijs tot bescherming van de Industriële Eigendom*
Zweden, dd. 14 01 2000, nr. SE 000057,
BT Industries AB.
- 14 *Vermelding van de naam van de werkelijke ontwerper van de tekening*
ROSENBERG Ralf
- 18 *Dagtekening van de aanvraag van de vernieuwing*
09.07.2010

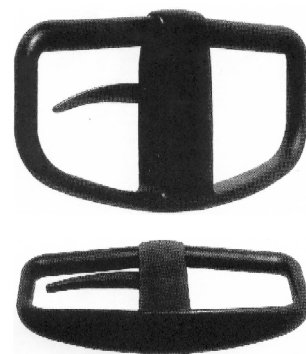
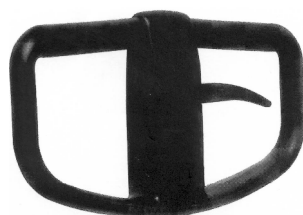

- 01 *Inschrijvingsnummer*
32424-01
Nummer en dagtekening (dag en uur) van het depot
77057-01 28.04.2000 , 24.00
- 02 *Vervaldatum*
28.04.2015
- 03 *Naam van de deposant*
Reckitt Benckiser N.V.
- 04 *Adres (straat en nummer) van de deposant*
Siriusdreef 14
- 05 *Postcode, plaats en land van de deposant*
2132 WT Hoofddorp,
Nederland
- 06 *Naam en adres van de gemachtigde of vermelding van het correspondentie-adres van de deposant*
VEREENIGDE
Johan de Wittlaan 7
2517 JR Den Haag
Nederland.
- 08 *Afbeelding van de tekening of het model*
ZIE AFBEELDING(EN)
- 11 *Vermelding van het voortbrengsel gevolgd door de aanduiding van de klasse(n) en onderklasse(n)*
Fles (kl 9-01, 03, 07).
- 15 *Vermelding van de uiterlijke opschortingsdatum van de publicatie*
28.04.2001
- 18 *Dagtekening van de aanvraag van de vernieuwing*
27.04.2010

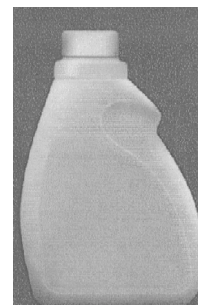

- 01 *Inschrijvingsnummer*
32424-02
Nummer en dagtekening (dag en uur) van het depot
77057-02 28.04.2000 , 24.00

- 02 *Vervaldatum*
28.04.2015
- 03 *Naam van de deposant*
Reckitt Benckiser N.V.
- 04 *Adres (straat en nummer) van de deposant*
Siriusdreef 14
- 05 *Postcode, plaats en land van de deposant*
2132 WT Hoofddorp,
Nederland
- 06 *Naam en adres van de gemachtigde of vermelding van het correspondentie-adres van de deposant*
VEREENIGDE
Johan de Wittlaan 7
2517 JR Den Haag
Nederland.
- 08 *Afbeelding van de tekening of het model*
ZIE AFBEELDING(EN)
- 11 *Vermelding van het voortbrengsel gevolgd door de aanduiding van de klasse(n) en onderklasse(n)*
Fles (kl 9-01, 03, 07).
- 15 *Vermelding van de uiterlijke opschortingsdatum van de publicatie*
28.04.2001
- 18 *Dagtekening van de aanvraag van de vernieuwing*
27.04.2010

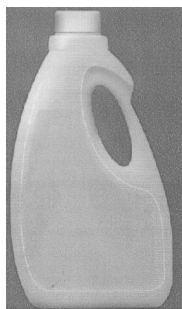

- 01 *Inschrijvingsnummer*
32499-01
Nummer en dagtekening (dag en uur) van het depot
77275-01 11.07.2000 , 11.35
- 02 *Vervaldatum*
11.07.2015
- 03 *Naam van de deposant*
TiVo, Inc.,
California corporation
- 04 *Adres (straat en nummer) van de deposant*
2160 Gold Street, P.O. Box 2160
- 05 *Postcode, plaats en land van de deposant*
Alviso, CA 95002-2160,
Ver.St.v.Am
- 06 *Naam en adres van de gemachtigde of vermelding van het correspondentie-adres van de deposant*
Bureau Gevers N.V.
Holidaystraat 5
B-1831 Diegem
België.
- 08 *Afbeelding van de tekening of het model*
ZIE AFBEELDING(EN)
- 11 *Vermelding van het voortbrengsel gevolgd door de aanduiding van de klasse(n) en onderklasse(n)*
Icoon (kl 14-02; 20-03).

- 12 *Beschrijving van de kenmerkende eigenschappen van het nieuwe uiterlijk van het voortbrengsel; in voorkomend geval, vermelding van de onderdelen van de tekening of het model waarop de kleuren betrekking hebben*
Het model betreft een weergave op een televisiescherm van de momentane afspelpositie binnen een opname.
- 13 *Recht van voorrang als bedoeld in artikel 4 van het verdrag van Parijs tot bescherming van de Industriële Eigendom*
Ver.St.v.Am., dd. 11 01 2000, nr. 29/116,855, PETTIGREW David; MA Jeffrey.
- 14 *Vermelding van de naam van de werkelijke ontwerper van de tekening*
PETTIGREW David; MA Jeffrey
- 18 *Dagtekening van de aanvraag van de vernieuwing*
22.06.2010

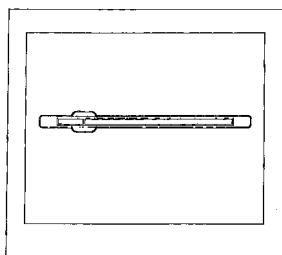

- 01 *Inschrijvingsnummer*
32499-02
Nummer en dagtekening (dag en uur) van het depot
77275-02 11.07.2000 , 11.35
- 02 *Vervaldatum*
11.07.2015
- 03 *Naam van de deposant*
TiVo, Inc.,
California corporation
- 04 *Adres (straat en nummer) van de deposant*
2160 Gold Street, P.O. Box 2160
- 05 *Postcode, plaats en land van de deposant*
Alviso, CA 95002-2160,
Ver.St.v.Am
- 06 *Naam en adres van de gemachtigde of vermelding van het correspondentie-adres van de deposant*
Bureau Gevers N.V.
Holidaystraat 5
B-1831 Diegem
België.
- 08 *Afbeelding van de tekening of het model*
ZIE AFBEELDING(EN)
- 11 *Vermelding van het voortbrengsel gevolgd door de aanduiding van de klasse(n) en onderklasse(n)*
Icoon (kl 14-02; 20-03).
- 12 *Beschrijving van de kenmerkende eigenschappen van het nieuwe uiterlijk van het voortbrengsel; in voorkomend geval, vermelding van de onderdelen van de tekening of het model waarop de kleuren betrekking hebben*
Het model betreft een weergave op een televisiescherm van de momentane afspelpositie binnen een opname.

- 13 *Recht van voorrang als bedoeld in artikel 4 van het verdrag van Parijs tot bescherming van de Industriële Eigendom*
Ver.St.v.Am., dd. 11 01 2000, nr. 29/116,855, PETTIGREW David; MA Jeffrey.
- 14 *Vermelding van de naam van de werkelijke ontwerper van de tekening*
PETTIGREW David; MA Jeffrey
- 18 *Dagtekening van de aanvraag van de vernieuwing*
22.06.2010

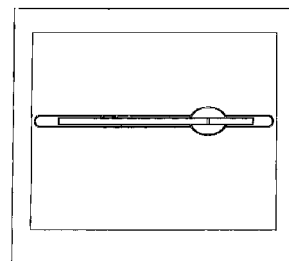

- 01 *Inschrijvingsnummer*
32660-01
Nummer en dagtekening (dag en uur) van het depot
77282-01 14.07.2000 , 14.20
- 02 *Vervaldatum*
14.07.2015
- 03 *Naam van de deposant*
d line international as
- 04 *Adres (straat en nummer) van de deposant*
Carl Jacobsens Vej 28
- 05 *Postcode, plaats en land van de deposant*
DK-1750 Copenhagen V,
België
- 06 *Naam en adres van de gemachtigde of vermelding van het correspondentie-adres van de deposant*
Nederlandsch Octrooibureau
J.W. Frisolaan 13
2517 JS 's-Gravenhage
Nederland.
- 08 *Afbeelding van de tekening of het model*
ZIE AFBEELDING(EN)
- 11 *Vermelding van het voortbrengsel gevolgd door de aanduiding van de klasse(n) en onderklasse(n)*
Montageplaat (kl 8-08).
- 13 *Recht van voorrang als bedoeld in artikel 4 van het verdrag van Parijs tot bescherming van de Industriële Eigendom*
Denemarken, dd. 19 01 2000, nr. MA 2000 00033, d line international as.
- 14 *Vermelding van de naam van de werkelijke ontwerper van de tekening*
HOLSCHER Knud
- 18 *Dagtekening van de aanvraag van de vernieuwing*
15.06.2010

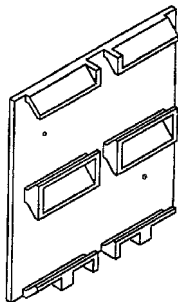
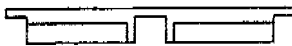
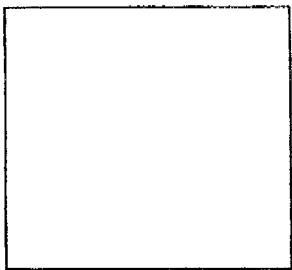
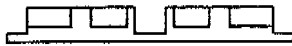
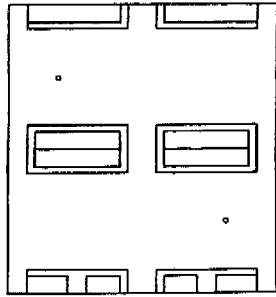
01 *Inschrijvingsnummer***32660-02***Nummer en dagtekening (dag en uur) van het depot*

77282-02 14.07.2000 , 14.20

02 *Vervaldatum*

14.07.2015

03 *Naam van de deposant*

d line international as

04 *Adres (straat en nummer) van de deposant*

Carl Jacobsens Vej 28

05 *Postcode, plaats en land van de deposant*DK-1750 Copenhagen V,
België06 *Naam en adres van de gemachtigde of vermelding van het correspondentie-adres van de deposant*Nederlandsch Octrooibureau
J.W. Frisolaaan 13
2517 JS 's-Gravenhage
Nederland.08 *Afbeelding van de tekening of het model*

ZIE AFBEELDING(EN)

11 *Vermelding van het voortbrengsel gevolgd door de aanduiding van de klasse(n) en onderklasse(n)*

Montageplaat (kl 8-08).

13 *Recht van voorrang als bedoeld in artikel 4 van het verdrag van Parijs tot bescherming van de Industriële Eigendom*Denemarken, dd. 19 01 2000, nr. MA
2000 00033, d line international as.14 *Vermelding van de naam van de werkelijke ontwerper van de tekening*

HOLSCHER Knud

18 *Dagtekening van de aanvraag van de vernieuwing*

15.06.2010

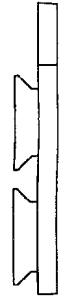
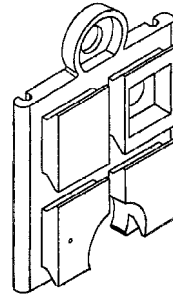
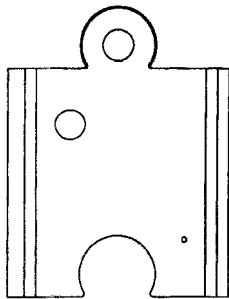
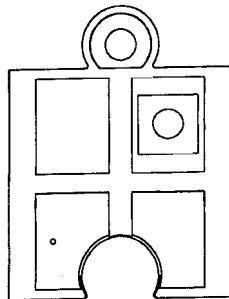
01 *Numéro d'enregistrement***32666-00***Numéro, date et heure du dépôt*

77332-00 26.07.2000 , 24.00

02 *Date d'échéance*

26.07.2015

03 *Nom du déposant*

S.P. Air Kabushiki Kaisha

04 *Adresse (rue et numéro) du déposant*

352-2, Mure, Kamiminochi

05 *Code postal, localité et pays du déposant*Nagano Pref., 389-12
Japon06 *Nom et adresse du mandataire ou indication de l'adresse postale du déposant*Office Kirkpatrick S.A.
32, Avenue Wolfers
B-1310 La Hulpe
Belgique.08 *Reproduction du dessin ou modèle*

VOIR REPRODUCTION(S)

11 *Indication du produit suivi de la (des) classe(s) et de la (des) sous-classe(s)*

Outil (cl 8-01).

13 *Droit de priorité visé à l'article 4 de la Convention de Paris pour la protection de la Propriété Industrielle*Etats-Unis d'Amérique, le 26 01 2000,
26 05 2000, nos. 29/117.546, 29/
124.033, IZUMISAWA Osawu.

- 14 Indication du nom du véritable créateur du dessin ou modèle
IZUMISAWA Osamu
- 18 Date de réception de la requête du renouvellement
14.07.2010

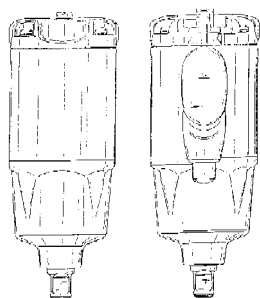
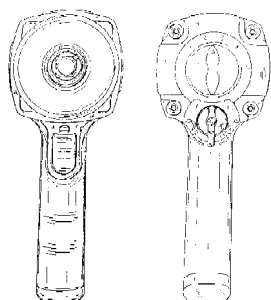
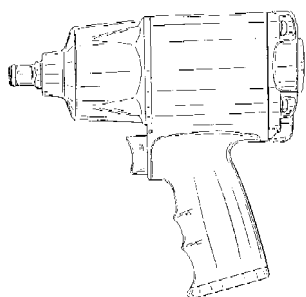

- 01 Numéro d'enregistrement
32667-00
Numéro, date et heure du dépôt
77333-00 26.07.2000 , 24.00
- 02 Date d'échéance
26.07.2015
- 03 Nom du déposant
S.P. Air Kabushiki Kaisha
- 04 Adresse (rue et numéro) du déposant
352-2, Mure, Kamiminouchi
- 05 Code postal, localité et pays du déposant
Nagano Pref., 389-12
Japon
- 06 Nom et adresse du mandataire ou indication de l'adresse postale du déposant
Office Kirkpatrick S.A.
32, Avenue Wolfers
B-1310 La Hulpe
Belgique.
- 08 Reproduction du dessin ou modèle
VOIR REPRODUCTION(S)
- 11 Indication du produit suivi de la (des) classe(s) et de la (des) sous-classe(s)
Outil (cl 8-01,05).

- 13 Droit de priorité visé à l'article 4 de la Convention de Paris pour la protection de la Propriété Industrielle

Etats-Unis d'Amérique, le 26 01 2000, no. 29/117.546, IZUMISAWA Osamu.

- 14 Indication du nom du véritable créateur du dessin ou modèle
IZUMISAWA Osamu

- 18 Date de réception de la requête du renouvellement
14.07.2010

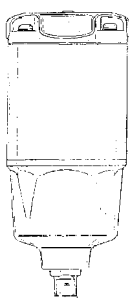
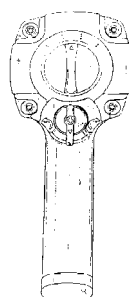
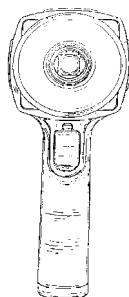
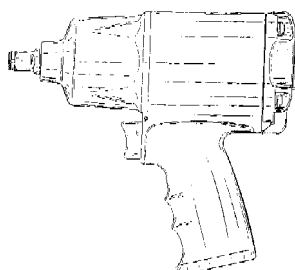

- 13 Droit de priorité visé à l'article 4 de la Convention de Paris pour la protection de la Propriété Industrielle

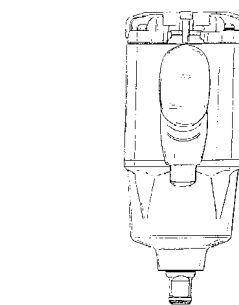

- 01 Numéro d'enregistrement
32683-00
Numéro, date et heure du dépôt
77384-00 11.08.2000 , 24.00
- 02 Date d'échéance
11.08.2015
- 03 Nom du déposant
Adolf Nissen Elektrobau GmbH & Co. KG
- 04 Adresse (rue et numéro) du déposant
Friedrichstädter Chaussee 4
- 05 Code postal, localité et pays du déposant
D-25832 Tönning,
Allemagne
- 06 Nom et adresse du mandataire ou indication de l'adresse postale du déposant
Dennemeyer & Associates SA
55 rue des Bruyères
L-1274 Howald
Luxembourg.
- 08 Reproduction du dessin ou modèle
VOIR REPRODUCTION(S)
- 11 Indication du produit suivi de la (des) classe(s) et de la (des) sous-classe(s)
Lampe de signalisation (cl 10-06).
- 13 Droit de priorité visé à l'article 4 de la Convention de Paris pour la protection de la Propriété Industrielle
Allemagne, le 10 04 2000, no. 4 00 03 830.7, Adolf Nissen Elektrobau GmbH & Co. KG.
- 18 Date de réception de la requête du renouvellement
03.08.2010

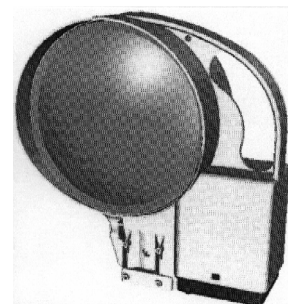

- 01 Inschrijvingsnummer
32690-00
Nummer en dagtekening (dag en uur) van het depot
77395-00 16.08.2000 , 24.00

- 02 *Vervaldatum*
16.08.2015
- 03 *Naam van de deposant*
CCS Inc.
- 04 *Adres (straat en nummer) van de deposant*
Tamaru-Sangyo building, Shakincho
403,
Takeyamachi-agaru, Kurumayachodori
- 05 *Postcode, plaats en land van de deposant*
Nakagyo-ku, Kyoto-shi, Kyoto 604-8185,
Japan
- 06 *Naam en adres van de gemachtigde of vermelding van het correspondentie-adres van de deposant*
VEREENIGDE
Johan de Wittlaan 7
2517 JR Den Haag
Nederland.
- 08 *Afbeelding van de tekening of het model*
ZIE AFBEELDING(EN)
- 11 *Vermelding van het voortbrengsel gevolgd door de aanduiding van de klasse(n) en onderklasse(n)*
Verlichting voor microscoop (kl 16-06; 26-04, 05).
- 12 *Beschrijving van de kenmerkende eigenschappen van het nieuwe uiterlijk van het voortbrengsel; in voorkomend geval, vermelding van de onderdelen van de tekening of het model waarop de kleuren betrekking hebben*
Fig. 1 perspectivisch vooraanzicht; fig. 2 perspectivisch achteraanzicht; fig. 3 vooraanzicht; fig. 4 achteraanzicht; fig. 5 en 6 linker- resp. rechterzij-aanzicht; fig. 7 bovenaanzicht; fig. 8 onderaanzicht; fig. 9 doorsnede langs de lijn A/A in fig. 3 maar zonder de binnenstructuur.
- 13 *Recht van voorrang als bedoeld in artikel 4 van het verdrag van Parijs tot bescherming van de Industriële Eigendom*
Japan, dd. 16 02 2000, nr. 2000-002625, CCS Inc.
- 14 *Vermelding van de naam van de werkelijke ontwerper van de tekening*
KENJI Yoneda
- 18 *Dagtekening van de aanvraag van de vernieuwing*
06.08.2010

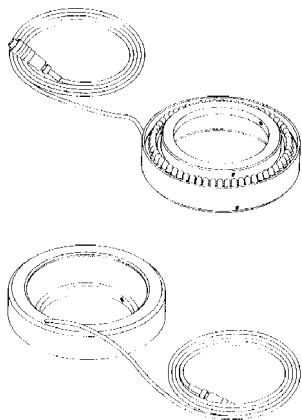

- 01 *Inschrijvingsnummer*
32714-00
Nummer en dagtekening (dag en uur) van het depot
77470-00 14.09.2000 , 11.00
- 02 *Vervaldatum*
14.09.2015
- 03 *Naam van de deposant*
Arca Systems AB
- 04 *Adres (straat en nummer) van de deposant*
Box 82

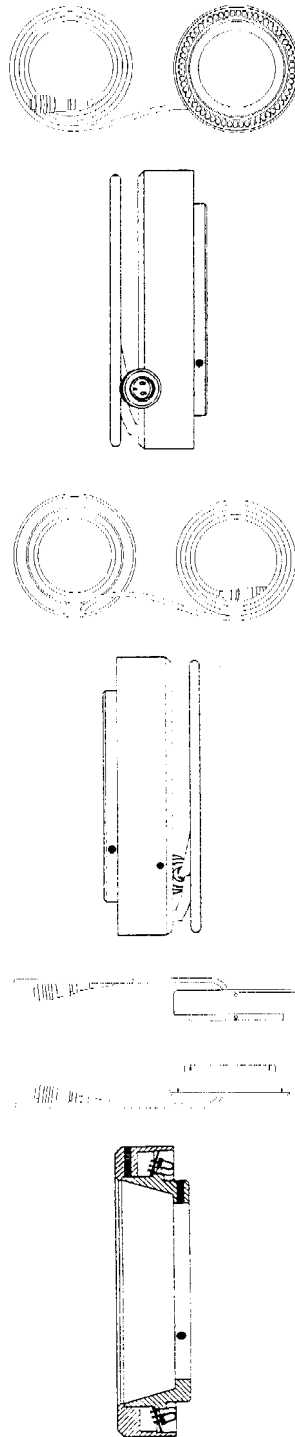

- 05 *Postcode, plaats en land van de deposant*
S-284 22 Perstorp,
Zweden
- 06 *Naam en adres van de gemachtigde of vermelding van het correspondentie-adres van de deposant*
Elzas Noordzij B.V.
De Lairessestraat 159
1075 HK Amsterdam
Nederland.
- 08 *Afbeelding van de tekening of het model*
ZIE AFBEELDING(EN)
- 11 *Vermelding van het voortbrengsel gevolgd door de aanduiding van de klasse(n) en onderklasse(n)*
Krat (kl 9-03).
- 13 *Recht van voorrang als bedoeld in artikel 4 van het verdrag van Parijs tot bescherming van de Industriële Eigendom*
Zweden, dd. 17 03 2000, nr. 000545, Arca Systems AB.
- 14 *Vermelding van de naam van de werkelijke ontwerper van de tekening*
WALSH Thom
- 18 *Dagtekening van de aanvraag van de vernieuwing*
19.08.2010

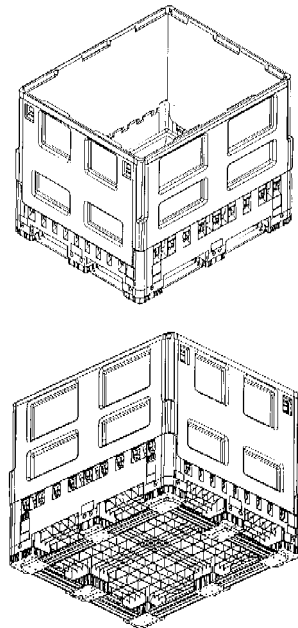

- 01 *Inschrijvingsnummer*
32715-00
Nummer en dagtekening (dag en uur) van het depot
77471-00 14.09.2000 , 11.05
- 02 *Vervaldatum*
14.09.2015
- 03 *Naam van de deposant*
Arca Systems AB
- 04 *Adres (straat en nummer) van de deposant*
Box 82
- 05 *Postcode, plaats en land van de deposant*
S-284 22 Perstorp,
Zweden

- 06 *Naam en adres van de gemachtigde of vermelding van het correspondentie-adres van de deposant*
Elzas Noordzij B.V.
De Lairessestraat 159
1075 HK Amsterdam
Nederland.
- 08 *Afbeelding van de tekening of het model*
ZIE AFBEELDING(EN)
- 11 *Vermelding van het voortbrengsel gevolgd door de aanduiding van de klasse(n) en onderklasse(n)*
Krat (kl. 9-03).
- 13 *Recht van voorrang als bedoeld in artikel 4 van het verdrag van Parijs tot bescherming van de Industriële Eigendom*
Zweden, dd. 17 03 2000, nr. 000546, Arca Systems AB.
- 14 *Vermelding van de naam van de werkelijke ontwerper van de tekening*
WALSH Thom
- 18 *Dagtekening van de aanvraag van de vernieuwing*
16.08.2010

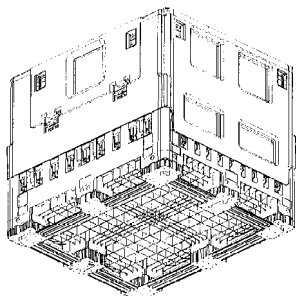
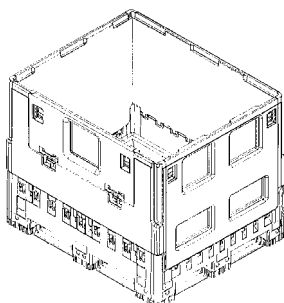

- 01 *Inschrijvingsnummer*
32731-01
Nummer en dagtekening (dag en uur) van het depot
77171-01 07.06.2000 , 14.00
- 02 *Vervaldatum*
07.06.2015
- 03 *Naam van de deposant*
Reckitt Benckiser N.V.
- 04 *Adres (straat en nummer) van de deposant*
Siriusdreef 14
- 05 *Postcode, plaats en land van de deposant*
2132 WT Hoofddorp,
Nederland
- 06 *Naam en adres van de gemachtigde of vermelding van het correspondentie-adres van de deposant*
VEREENIGDE
Johan de Wittlaan 7

- 2517 JR Den Haag
Nederland.
- 08 *Afbeelding van de tekening of het model*
ZIE AFBEELDING(EN)
- 09 *Vermelding van de kleur(en)*
diverse tinten blauw, wit en rood
- 11 *Vermelding van het voortbrengsel gevolgd door de aanduiding van de klasse(n) en onderklasse(n)*
Wasmiddelsachet (kl 7-05, 99).
- 12 *Beschrijving van de kenmerkende eigenschappen van het nieuwe uiterlijk van het voortbrengsel; in voorkomend geval, vermelding van de onderdelen van de tekening of het model waarop de kleuren betrekking hebben*
Het model bestaat uit een sachet met daarin een rode bal.
- 15 *Vermelding van de uiterlijke opschortingsdatum van de publicatie*
07.06.2001
- 18 *Dagtekening van de aanvraag van de vernieuwing*
31.05.2010



- 01 *Inschrijvingsnummer*
32731-03
Nummer en dagtekening (dag en uur) van het depot
77171-03 07.06.2000 , 14.00
- 02 *Vervaldatum*
07.06.2015
- 03 *Naam van de deposant*
Reckitt Benckiser N.V.
- 04 *Adres (straat en nummer) van de deposant*
Siriusdreef 14
- 05 *Postcode, plaats en land van de deposant*
2132 WT Hoofddorp,
Nederland
- 06 *Naam en adres van de gemachtigde of vermelding van het correspondentie-adres van de deposant*
VEREENIGDE
Johan de Wittlaan 7
2517 JR Den Haag
Nederland.
- 08 *Afbeelding van de tekening of het model*
ZIE AFBEELDING(EN)
- 09 *Vermelding van de kleur(en)*
diverse tinten blauw, wit, rood, groen
- 11 *Vermelding van het voortbrengsel gevolgd door de aanduiding van de klasse(n) en onderklasse(n)*
Wasmiddelsachet (kl 7-05, 99).
- 12 *Beschrijving van de kenmerkende eigenschappen van het nieuwe uiterlijk van het voortbrengsel; in voorkomend geval, vermelding van de onderdelen van de tekening of het model waarop de kleuren betrekking hebben*
Het model bestaat uit een sachet met daarin een rode, blauwe en groene bal.

- 15 *Vermelding van de uiterlijke opschortingsdatum van de publicatie*
07.06.2001
- 18 *Dagtekening van de aanvraag van de vernieuwing*
31.05.2010

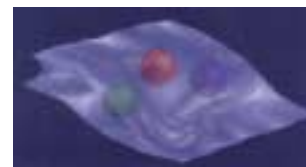

- 01 *Inschrijvingsnummer*
32731-04
Nummer en dagtekening (dag en uur) van het depot
77171-04 07.06.2000 , 14.00
- 02 *Vervaldatum*
07.06.2015
- 03 *Naam van de deposant*
Reckitt Benckiser N.V.
- 04 *Adres (straat en nummer) van de deposant*
Siriusdreef 14
- 05 *Postcode, plaats en land van de deposant*
2132 WT Hoofddorp,
Nederland
- 06 *Naam en adres van de gemachtigde of vermelding van het correspondentie-adres van de deposant*
VEREENIGDE
Johan de Wittlaan 7
2517 JR Den Haag
Nederland.
- 08 *Afbeelding van de tekening of het model*
ZIE AFBEELDING(EN)
- 09 *Vermelding van de kleur(en)*
diverse tinten blauw, wit en rood
- 11 *Vermelding van het voortbrengsel gevolgd door de aanduiding van de klasse(n) en onderklasse(n)*
Wasmiddeltablet (kl 7-05, 99).
- 12 *Beschrijving van de kenmerkende eigenschappen van het nieuwe uiterlijk van het voortbrengsel; in voorkomend geval, vermelding van de onderdelen van de tekening of het model waarop de kleuren betrekking hebben*
Het model wordt gevormd door een rechthoekige enkellaags tablet met op de bovenkant een wit doorschijnende halve bol met daarin een rode bal.
- 15 *Vermelding van de uiterlijke opschortingsdatum van de publicatie*
07.06.2001
- 18 *Dagtekening van de aanvraag van de vernieuwing*
31.05.2010

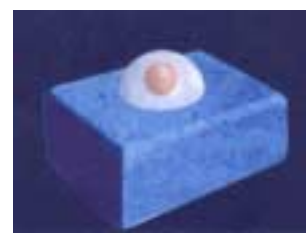

- 01 *Inschrijvingsnummer*
32731-05
Nummer en dagtekening (dag en uur) van het depot
77171-05 07.06.2000 , 14.00
- 02 *Vervaldatum*
07.06.2015
- 03 *Naam van de deposant*
Reckitt Benckiser N.V.
- 04 *Adres (straat en nummer) van de deposant*
Siriusdreef 14
- 05 *Postcode, plaats en land van de deposant*
2132 WT Hoofddorp,
Nederland
- 06 *Naam en adres van de gemachtigde of vermelding van het correspondentie-adres van de deposant*
VEREENIGDE
Johan de Wittlaan 7
2517 JR Den Haag
Nederland.
- 08 *Afbeelding van de tekening of het model*
ZIE AFBEELDING(EN)
- 09 *Vermelding van de kleur(en)*
diverse tinten blauw, wit, rood
- 11 *Vermelding van het voortbrengsel gevolgd door de aanduiding van de klasse(n) en onderklasse(n)*
Wasmiddeltablet (kl 7-05, 99).
- 12 *Beschrijving van de kenmerkende eigenschappen van het nieuwe uiterlijk van het voortbrengsel; in voorkomend geval, vermelding van de onderdelen van de tekening of het model waarop de kleuren betrekking hebben*
Het model wordt gevormd door een rechthoekige dubbellaags tablet met op de bovenkant een wit doorschijnende halve bol met daarin een rode bal.
- 15 *Vermelding van de uiterlijke opschortingsdatum van de publicatie*
07.06.2001
- 18 *Dagtekening van de aanvraag van de vernieuwing*
31.05.2010

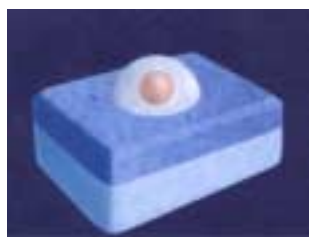

- 01 *Inschrijvingsnummer*
32731-06
Nummer en dagtekening (dag en uur) van het depot
77171-06 07.06.2000 , 14.00
- 02 *Vervaldatum*
07.06.2015
- 03 *Naam van de deposant*
Reckitt Benckiser N.V.
- 04 *Adres (straat en nummer) van de deposant*
Siriusdreef 14
- 05 *Postcode, plaats en land van de deposant*
2132 WT Hoofddorp,
Nederland

- 06 *Naam en adres van de gemachtigde of vermelding van het correspondentie-adres van de deposant*
VEREENIGDE
Johan de Wittlaan 7
2517 JR Den Haag
Nederland.
- 08 *Afbeelding van de tekening of het model*
ZIE AFBEELDING(EN)
- 09 *Vermelding van de kleur(en)*
wit, wit en rood
- 11 *Vermelding van het voortbrengsel gevolgd door de aanduiding van de klasse(n) en onderklasse(n)*
Wasmiddeltablet (kl 7-05, 99).
- 12 *Beschrijving van de kenmerkende eigenschappen van het nieuwe uiterlijk van het voortbrengsel; in voorkomend geval, vermelding van de onderdelen van de tekening of het model waarop de kleuren betrekking hebben*
Het model wordt gevormd door een rechthoekige enkellaags tablet met op de bovenkant een wit doorschijnende halve bol met daarin een rode bal.
- 15 *Vermelding van de uiterlijke opschortingsdatum van de publicatie*
07.06.2001
- 18 *Dagtekening van de aanvraag van de vernieuwing*
31.05.2010



- 01 *Inschrijvingsnummer*
32731-07
Nummer en dagtekening (dag en uur) van het depot
77171-07 07.06.2000 , 14.00
- 02 *Vervaldatum*
07.06.2015
- 03 *Naam van de deposant*
Reckitt Benckiser N.V.
- 04 *Adres (straat en nummer) van de deposant*
Siriusdreef 14
- 05 *Postcode, plaats en land van de deposant*
2132 WT Hoofddorp,
Nederland
- 06 *Naam en adres van de gemachtigde of vermelding van het correspondentie-adres van de deposant*
VEREENIGDE
Johan de Wittlaan 7
2517 JR Den Haag
Nederland.
- 08 *Afbeelding van de tekening of het model*
ZIE AFBEELDING(EN)
- 09 *Vermelding van de kleur(en)*
blauw, wit, rood
- 11 *Vermelding van het voortbrengsel gevolgd door de aanduiding van de klasse(n) en onderklasse(n)*
Wasmiddelcapsule (kl 7-05, 99).

- 12 *Beschrijving van de kenmerkende eigenschappen van het nieuwe uiterlijk van het voortbrengsel; in voorkomend geval, vermelding van de onderdelen van de tekening of het model waarop de kleuren betrekking hebben*
Het model wordt gevormd door een cilindervormige capsule bestaande uit drie gelijke delen in de kleuren, blauw, wit en rood.
- 15 *Vermelding van de uiterlijke opschortingsdatum van de publicatie*
07.06.2001
- 18 *Dagtekening van de aanvraag van de vernieuwing*
31.05.2010



- 01 *Inschrijvingsnummer*
32731-08
Nummer en dagtekening (dag en uur) van het depot
77171-08 07.06.2000 , 14.00
- 02 *Vervaldatum*
07.06.2015
- 03 *Naam van de deposant*
Reckitt Benckiser N.V.
- 04 *Adres (straat en nummer) van de deposant*
Siriusdreef 14
- 05 *Postcode, plaats en land van de deposant*
2132 WT Hoofddorp,
Nederland
- 06 *Naam en adres van de gemachtigde of vermelding van het correspondentie-adres van de deposant*
VEREENIGDE
Johan de Wittlaan 7
2517 JR Den Haag
Nederland.
- 08 *Afbeelding van de tekening of het model*
ZIE AFBEELDING(EN)
- 09 *Vermelding van de kleur(en)*
wit, rood
- 11 *Vermelding van het voortbrengsel gevolgd door de aanduiding van de klasse(n) en onderklasse(n)*
Wasmiddelcapsule (kl 7-05, 99).
- 12 *Beschrijving van de kenmerkende eigenschappen van het nieuwe uiterlijk van het voortbrengsel; in voorkomend geval, vermelding van de onderdelen van de tekening of het model waarop de kleuren betrekking hebben*
Het model wordt gevormd door een cilindervormige wit doorschijnende capsule met daarin een rode bal.
- 15 *Vermelding van de uiterlijke opschortingsdatum van de publicatie*
07.06.2001
- 18 *Dagtekening van de aanvraag van de vernieuwing*
31.05.2010



- 01 *Inschrijvingsnummer*
32731-09
Nummer en dagtekening (dag en uur) van het depot
77171-09 07.06.2000 , 14.00
- 02 *Vervaldatum*
07.06.2015
- 03 *Naam van de deposant*
Reckitt Benckiser N.V.
- 04 *Adres (straat en nummer) van de deposant*
Siriusdreef 14
- 05 *Postcode, plaats en land van de deposant*
2132 WT Hoofddorp,
Nederland
- 06 *Naam en adres van de gemachtigde of vermelding van het correspondentie-adres van de deposant*
VEREENIGDE
Johan de Wittlaan 7
2517 JR Den Haag
Nederland.
- 08 *Afbeelding van de tekening of het model*
ZIE AFBEELDING(EN)
- 09 *Vermelding van de kleur(en)*
wit
- 11 *Vermelding van het voortbrengsel gevolgd door de aanduiding van de klasse(n) en onderklasse(n)*
Wasmiddelcapsule (kl 7-05, 99).
- 12 *Beschrijving van de kenmerkende eigenschappen van het nieuwe uiterlijk van het voortbrengsel; in voorkomend geval, vermelding van de onderdelen van de tekening of het model waarop de kleuren betrekking hebben*
Het model wordt gevormd door een cilindervormige wit doorschijnende capsule.
- 15 *Vermelding van de uiterlijke opschortingsdatum van de publicatie*
07.06.2001
- 18 *Dagtekening van de aanvraag van de vernieuwing*
31.05.2010



- 01 *Inschrijvingsnummer*
32731-10
Nummer en dagtekening (dag en uur) van het depot
77171-10 07.06.2000 , 14.00
- 02 *Vervaldatum*
07.06.2015
- 03 *Naam van de deposant*
Reckitt Benckiser N.V.

- 04 *Adres (straat en nummer) van de deposant*
Siriusdreef 14
- 05 *Postcode, plaats en land van de deposant*
2132 WT Hoofddorp,
Nederland
- 06 *Naam en adres van de gemachtigde of vermelding van het correspondentie-adres van de deposant*
VEREENIGDE
Johan de Wittlaan 7
2517 JR Den Haag
Nederland.
- 08 *Afbeelding van de tekening of het model*
ZIE AFBEELDING(EN)
- 09 *Vermelding van de kleur(en)*
wit, blauw
- 11 *Vermelding van het voortbrengsel gevolgd door de aanduiding van de klasse(n) en onderklasse(n)*
Wasmiddelcapsule (kl 7-05, 99).
- 12 *Beschrijving van de kenmerkende eigenschappen van het nieuwe uiterlijk van het voortbrengsel; in voorkomend geval, vermelding van de onderdelen van de tekening of het model waarop de kleuren betrekking hebben*
Het model wordt gevormd door een cilindervormige capsule bestaande uit twee gelijke delen in de kleuren doorschijnend wit en blauw.
- 15 *Vermelding van de uiterlijke opschortingsdatum van de publicatie*
07.06.2001
- 18 *Dagtekening van de aanvraag van de vernieuwing*
31.05.2010



- 01 *Inschrijvingsnummer*
32731-11
Nummer en dagtekening (dag en uur) van het depot
77171-11 07.06.2000 , 14.00
- 02 *Vervaldatum*
07.06.2015
- 03 *Naam van de deposant*
Reckitt Benckiser N.V.
- 04 *Adres (straat en nummer) van de deposant*
Siriusdreef 14
- 05 *Postcode, plaats en land van de deposant*
2132 WT Hoofddorp,
Nederland
- 06 *Naam en adres van de gemachtigde of vermelding van het correspondentie-adres van de deposant*
VEREENIGDE
Johan de Wittlaan 7
2517 JR Den Haag
Nederland.
- 08 *Afbeelding van de tekening of het model*
ZIE AFBEELDING(EN)
- 09 *Vermelding van de kleur(en)*
wit, blauw

- 11 *Vermelding van het voortbrengsel gevolgd door de aanduiding van de klasse(n) en onderklasse(n)*
Wasmiddelcapsule (kl 7-05, 99).
- 12 *Beschrijving van de kenmerkende eigenschappen van het nieuwe uiterlijk van het voortbrengsel; in voorkomend geval, vermelding van de onderdelen van de tekening of het model waarop de kleuren betrekking hebben*
Het model bestaat uit een dwarsdoorsnede van een witte bal met aan de platte zijde een bolvormig lichaam in de kleur blauw.
- 15 *Vermelding van de uiterlijke opschortingsdatum van de publicatie*
07.06.2001
- 18 *Dagtekening van de aanvraag van de vernieuwing*
31.05.2010



- 01 *Inschrijvingsnummer*
32731-12
Nummer en dagtekening (dag en uur) van het depot
77171-12 07.06.2000 , 14.00
- 02 *Vervaldatum*
07.06.2015
- 03 *Naam van de deposant*
Reckitt Benckiser N.V.
- 04 *Adres (straat en nummer) van de deposant*
Siriusdreef 14
- 05 *Postcode, plaats en land van de deposant*
2132 WT Hoofddorp,
Nederland
- 06 *Naam en adres van de gemachtigde of vermelding van het correspondentie-adres van de deposant*
VEREENIGDE
Johan de Wittlaan 7
2517 JR Den Haag
Nederland.
- 08 *Afbeelding van de tekening of het model*
ZIE AFBEELDING(EN)
- 09 *Vermelding van de kleur(en)*
wit, rood
- 11 *Vermelding van het voortbrengsel gevolgd door de aanduiding van de klasse(n) en onderklasse(n)*
Wasmiddelcapsule (kl 7-05, 99).
- 12 *Beschrijving van de kenmerkende eigenschappen van het nieuwe uiterlijk van het voortbrengsel; in voorkomend geval, vermelding van de onderdelen van de tekening of het model waarop de kleuren betrekking hebben*
Het model wordt gevormd door een wit doorschijnende ring met daarop een wit doorschijnend bolvormig lichaam met daarin een rode bal.

- 15 *Vermelding van de uiterlijke opschortingsdatum van de publicatie*
07.06.2001
- 18 *Dagtekening van de aanvraag van de vernieuwing*
31.05.2010



- 01 *Inschrijvingsnummer*
32731-13
Nummer en dagtekening (dag en uur) van het depot
77171-13 07.06.2000 , 14.00
- 02 *Vervaldatum*
07.06.2015
- 03 *Naam van de deposant*
Reckitt Benckiser N.V.
- 04 *Adres (straat en nummer) van de deposant*
Siriusdreef 14
- 05 *Postcode, plaats en land van de deposant*
2132 WT Hoofddorp,
Nederland
- 06 *Naam en adres van de gemachtigde of vermelding van het correspondentie-adres van de deposant*
VEREENIGDE
Johan de Wittlaan 7
2517 JR Den Haag
Nederland.
- 08 *Afbeelding van de tekening of het model*
ZIE AFBEELDING(EN)
- 09 *Vermelding van de kleur(en)*
wit, blauw
- 11 *Vermelding van het voortbrengsel gevolgd door de aanduiding van de klasse(n) en onderklasse(n)*
Wasmiddelcapsule (kl 7-05, 99).
- 12 *Beschrijving van de kenmerkende eigenschappen van het nieuwe uiterlijk van het voortbrengsel; in voorkomend geval, vermelding van de onderdelen van de tekening of het model waarop de kleuren betrekking hebben*
Het model wordt gevormd door een bolvormig lichaam bestaande uit twee gelijke delen blauw en wit, met daar omheen een ring bestaande uit twee lagen in de kleuren blauw en wit.
- 15 *Vermelding van de uiterlijke opschortingsdatum van de publicatie*
07.06.2001
- 18 *Dagtekening van de aanvraag van de vernieuwing*
31.05.2010



- 01 *Inschrijvingsnummer*
32731-14
Nummer en dagtekening (dag en uur) van het depot
77171-14 07.06.2000 , 14.00
- 02 *Vervaldatum*
07.06.2015
- 03 *Naam van de deposant*
Reckitt Benckiser N.V.
- 04 *Adres (straat en nummer) van de deposant*
Siriusdreef 14
- 05 *Postcode, plaats en land van de deposant*
2132 WT Hoofddorp,
Nederland
- 06 *Naam en adres van de gemachtigde of vermelding van het correspondentie-adres van de deposant*
VEREENIGDE
Johan de Wittlaan 7
2517 JR Den Haag
Nederland.
- 08 *Afbeelding van de tekening of het model*
ZIE AFBEELDING(EN)
- 09 *Vermelding van de kleur(en)*
wit, blauw, rood
- 11 *Vermelding van het voortbrengsel gevolgd door de aanduiding van de klasse(n) en onderklasse(n)*
Wasmiddelcapsule (kl 7-05, 99).
- 12 *Beschrijving van de kenmerkende eigenschappen van het nieuwe uiterlijk van het voortbrengsel; in voorkomend geval, vermelding van de onderdelen van de tekening of het model waarop de kleuren betrekking hebben*
Het model wordt gevormd door een bolvormig lichaam bestaande uit twee gelijke delen doorschijnend blauw en doorschijnend wit, met daar omheen een ring bestaande uit twee lagen in de kleuren blauw en wit; in het bolvormig lichaam bevindt zich een rode bal.
- 15 *Vermelding van de uiterlijke opschortingsdatum van de publicatie*
07.06.2001
- 18 *Dagtekening van de aanvraag van de vernieuwing*
31.05.2010



- 01 *Inschrijvingsnummer*
32731-15
Nummer en dagtekening (dag en uur) van het depot
77171-15 07.06.2000 , 14.00
- 02 *Vervaldatum*
07.06.2015
- 03 *Naam van de deposant*
Reckitt Benckiser N.V.
- 04 *Adres (straat en nummer) van de deposant*
Siriusdreef 14
- 05 *Postcode, plaats en land van de deposant*
2132 WT Hoofddorp,
Nederland
- 06 *Naam en adres van de gemachtigde of vermelding van het correspondentie-adres van de deposant*
VEREENIGDE
Johan de Wittlaan 7
2517 JR Den Haag
Nederland.
- 08 *Afbeelding van de tekening of het model*
ZIE AFBEELDING(EN)
- 09 *Vermelding van de kleur(en)*
wit
- 11 *Vermelding van het voortbrengsel gevolgd door de aanduiding van de klasse(n) en onderklasse(n)*
Wasmiddelcapsule (kl 7-05, 99).
- 12 *Beschrijving van de kenmerkende eigenschappen van het nieuwe uiterlijk van het voortbrengsel; in voorkomend geval, vermelding van de onderdelen van de tekening of het model waarop de kleuren betrekking hebben*
Het model wordt gevormd door een bolvormig lichaam in de kleur wit met daar omheen een ring in dezelfde kleur.
- 15 *Vermelding van de uiterlijke opschortingsdatum van de publicatie*
07.06.2001
- 18 *Dagtekening van de aanvraag van de vernieuwing*
31.05.2010



- 01 *Inschrijvingsnummer*
32768-00
Nummer en dagtekening (dag en uur) van het depot
77359-00 04.08.2000 , 10.00
- 02 *Vervaldatum*
04.08.2015
- 03 *Naam van de deposant*
Fagor, S. Coop.
- 04 *Adres (straat en nummer) van de deposant*
B. San Andrés, s/n - Apdo. 67

- 05 *Postcode, plaats en land van de deposant*
20500 Mondragón (Guipúzcoa),
Spanje
- 06 *Naam en adres van de gemachtigde of vermelding van het correspondentie-adres van de deposant*
Dennemeyer & Associates SA
55 rue des Bruyères
L-1274 Howald
Luxemburg.
- 08 *Afbeelding van de tekening of het model*
ZIE AFBEELDING(EN)
- 11 *Vermelding van het voortbrengsel gevolgd door de aanduiding van de klasse(n) en onderklasse(n)*
Hogedruk pan (kl 7-02).
- 13 *Recht van voorrang als bedoeld in artikel 4 van het verdrag van Parijs tot bescherming van de Industriële Eigendom*
Spanje, dd. 18 02 2000, nr. 147.609, FAGOR S. Coop.
- 18 *Dagtekening van de aanvraag van de vernieuwing*
03.08.2010

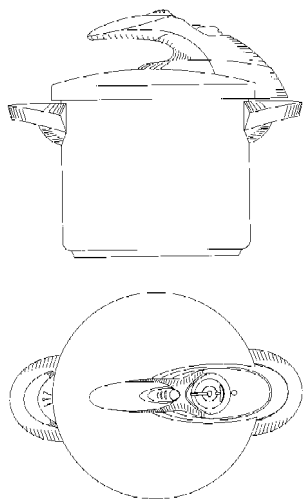

- 01 *Inschrijvingsnummer*
32782-00
- Nummer en dagtekening (dag en uur) van het depot*
77431-00 28.08.2000, 12.00
- 02 *Vervaldatum*
28.08.2015
- 03 *Naam van de deposant*
TiVo, Inc.,
California corporation
- 04 *Adres (straat en nummer) van de deposant*
2160 Gold Street, P.O. Box 2160
- 05 *Postcode, plaats en land van de deposant*
Alviso, CA 95002-2160,
Ver.St.v.Am
- 06 *Naam en adres van de gemachtigde of vermelding van het correspondentie-adres van de deposant*
Bureau Gevers N.V.
Holidaystraat 5
B-1831 Diegem
België.
- 08 *Afbeelding van de tekening of het model*
ZIE AFBEELDING(EN)

- 11 *Vermelding van het voortbrengsel gevolgd door de aanduiding van de klasse(n) en onderklasse(n)*
Afstandsbediening (kl 14-03).
- 12 *Beschrijving van de kenmerkende eigenschappen van het nieuwe uiterlijk van het voortbrengsel; in voorkomend geval, vermelding van de onderdelen van de tekening of het model waarop de kleuren betrekking hebben*
Fig. 1: bovenaanzicht van de afstandsbediening; fig. 2: rechter zij-aanzicht van de afstandsbediening, het linker zij-aanzicht is het spiegelbeeld van deze afbeelding; fig. 3: onderaanzicht van de afstandsbediening; fig. 4: ondereinde aanzicht van de afstandsbediening; fig. 5: bovineinde aanzicht van de afstandsbediening.
- 13 *Recht van voorrang als bedoeld in artikel 4 van het verdrag van Parijs tot bescherming van de Industriële Eigendom*
Ver.St.v.Am., dd. 03 03 2000, nr. 29/119,637, BACKS Jochen Philipp; BERTRAND Blaise; LEWIS Charles Richard; HU Sam Yuchai; MCDUGALL Donald; HEATON Kurtis G.; NEWBY Paul.
- 18 *Dagtekening van de aanvraag van de vernieuwing*
22.06.2010

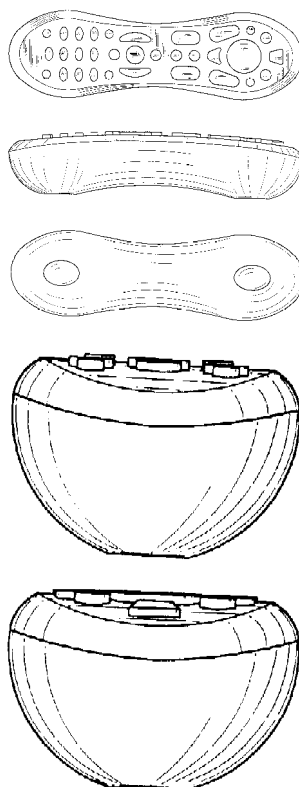

- 01 *Numéro d'enregistrement*
32932-00
- Numéro, date et heure du dépôt*
77802-00 11.12.2000, 15.10
- 02 *Date d'échéance*
11.12.2015
- 03 *Nom du déposant*
BabyBjörn AB

- 04 *Adresse (rue et numéro) du déposant*
Box 913
- 05 *Code postal, localité et pays du déposant*
170 09 Solna,
Suède
- 06 *Nom et adresse du mandataire ou indication de l'adresse postale du déposant*
CABINET BEDE S.A.
Boulevard General Wahis 15
1030 Bruxelles
Belgique.
- 08 *Reproduction du dessin ou modèle*
VOIR REPRODUCTION(S)
- 11 *Indication du produit suivi de la (des) classe(s) et de la (des) sous-classe(s)*
Assiette (cl 7-01).
- 13 *Droit de priorité visé à l'article 4 de la Convention de Paris pour la protection de la Propriété Industrielle*
Suède, no. 00-1102, le 16 06 2000, Baby Björn AB.
- 14 *Indication du nom du véritable créateur du dessin ou modèle*
BERGKVIST Håkan
- 18 *Date de réception de la requête du renouvellement*
15.06.2010

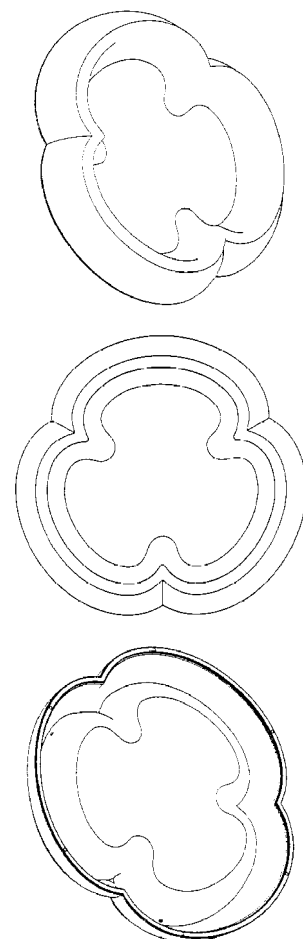

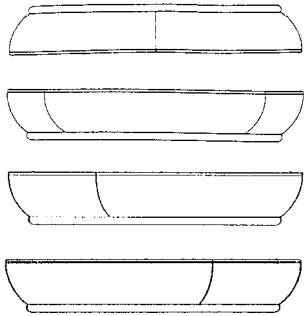
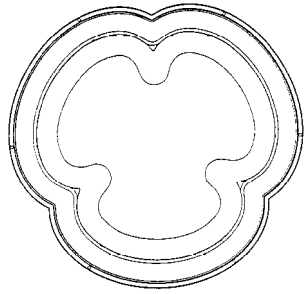
01 *Inschrijvingsnummer***33041-00***Nummer en dagtekening (dag en uur) van het depot*

77655-00 25.10.2000 , 10.00

02 *Vervaldatum*

25.10.2015

03 *Naam van de deposant*

G-Star International B.V.

04 *Adres (straat en nummer) van de deposant*

Keienbergweg 100, Postbus 12177

05 *Postcode, plaats en land van de deposant*1100 AD Amsterdam,
Nederland06 *Naam en adres van de gemachtigde of vermelding van het correspondentie-adres van de deposant*Novagraaf Nederland B.V.
Hogehilweg 3
1101 CA Amsterdam-Zuidoost
Nederland.08 *Afbeelding van de tekening of het model*

ZIE AFBEELDING(EN)

11 *Vermelding van het voortbrengsel gevolgd door de aanduiding van de klasse(n) en onderklasse(n)*

Broek (kl 2-02).

14 *Vermelding van de naam van de werkelijke ontwerper van de tekening*

MORISSET Pierre

18 *Dagtekening van de aanvraag van de vernieuwing*

24.08.2010

01 *Inschrijvingsnummer***33159-00***Nummer en dagtekening (dag en uur) van het depot*

77543-00 28.09.2000 , 10.25

02 *Vervaldatum*

28.09.2015

03 *Naam van de deposant*Black & Decker Inc.,
Delaware corporation04 *Adres (straat en nummer) van de deposant*Drummond Plaza Office Park, 1423
Kirkwood Highway05 *Postcode, plaats en land van de deposant*Newark - Delaware 19711,
Ver.St.v.Am06 *Naam en adres van de gemachtigde of vermelding van het correspondentie-adres van de deposant*Merkenbureau Knijff & Partners B.V.
Leeuwenveldseweg 12
1382 LX Weesp
Nederland.08 *Afbeelding van de tekening of het model*

ZIE AFBEELDING(EN)

11 *Vermelding van het voortbrengsel gevolgd door de aanduiding van de klasse(n) en onderklasse(n)*

Versnipperaar voor de tuin (kl 15-03).

12 *Beschrijving van de kenmerkende eigenschappen van het nieuwe uiterlijk van het voortbrengsel; in voorkomend geval, vermelding van de onderdelen van de tekening of het model waarop de kleuren betrekking hebben*Afb. I: perspectivisch achteraanzicht;
afb. II: zijaanzicht ene kant; afb. III:
zijaanzicht andere kant; afb. IV:
vooraanzicht; afb. V: achteraanzicht;
afb. VI: bovenaanzicht; afb. VII:
onderaanzicht.13 *Recht van voorrang als bedoeld in artikel 4 van het verdrag van Parijs tot bescherming van de Industriële Eigendom*Groot-Brittannië, dd. 12 08 2000, nr.
2094945, Black & Decker, Inc.18 *Dagtekening van de aanvraag van de vernieuwing*

31.08.2010

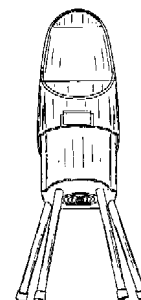
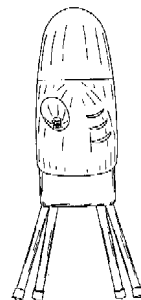
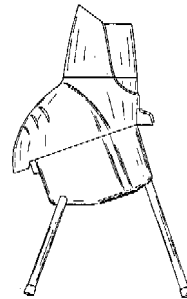
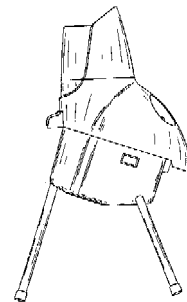
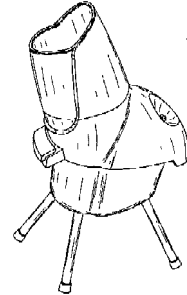

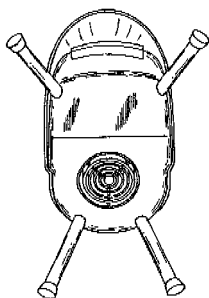
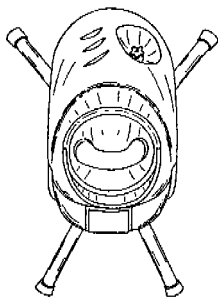

01 *Inschrijvingsnummer*
36585-01

Nummer en dagtekening (dag en uur) van het depot

81624-01 20.07.2005 , 23.59

02 *Vervaldatum*
20.07.2015

03 *Naam van de deposant*
Animo B.V.

04 *Adres (straat en nummer) van de deposant*
Dr. A.F. Philipsweg 47

05 *Postcode, plaats en land van de deposant*
9403 AD Assen,
Nederland

08 *Afbeelding van de tekening of het model*
ZIE AFBEELDING(EN)

11 *Vermelding van het voortbrengsel gevolgd door de aanduiding van de klasse(n) en onderklasse(n)*

Afgifte apparaat voor dranken (kl 7-04; 20-01; 31).

18 *Dagtekening van de aanvraag van de vernieuwing*
04.03.2010

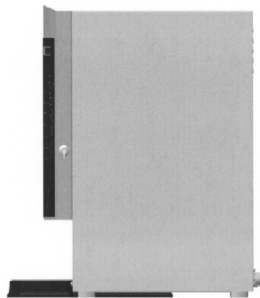
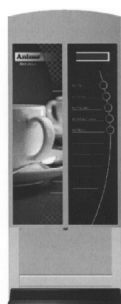

01 *Inschrijvingsnummer*
36585-02

Nummer en dagtekening (dag en uur) van het depot

81624-02 20.07.2005 , 23.59

02 *Vervaldatum*
20.07.2015

03 *Naam van de deposant*
Animo B.V.

04 *Adres (straat en nummer) van de deposant*
Dr. A.F. Philipsweg 47

05 *Postcode, plaats en land van de deposant*
9403 AD Assen,
Nederland

08 *Afbeelding van de tekening of het model*
ZIE AFBEELDING(EN)

11 *Vermelding van het voortbrengsel gevolgd door de aanduiding van de klasse(n) en onderklasse(n)*

Afgifte apparaat voor dranken (kl 7-04; 20-01; 31).

18 *Dagtekening van de aanvraag van de vernieuwing*
04.03.2010

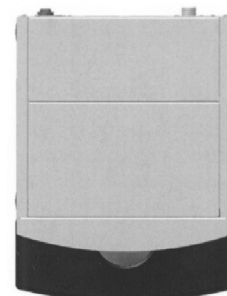
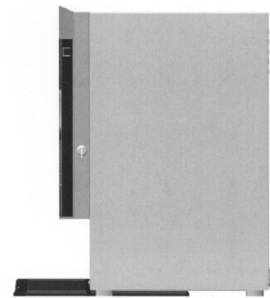
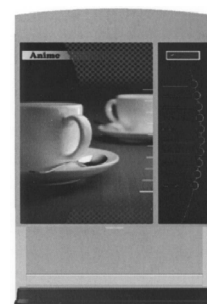

01 *Inschrijvingsnummer*
36624-01

Nummer en dagtekening (dag en uur) van het depot

81645-01 19.08.2005 , 23.59

02 *Vervaldatum*
19.08.2015

03 *Naam van de deposant*
Polyplus Kunststoffen B.V.

04 *Adres (straat en nummer) van de deposant*
Pottenbakkerstraat 20

05 *Postcode, plaats en land van de deposant*
9403 VK Assen,
Nederland

- 06 *Naam en adres van de gemachtigde of vermelding van het correspondentie-adres van de deposant*

Muller & Eilbracht B.V.
Postbus 1080
2260 BB Leidschendam
Nederland.

- 08 *Afbeelding van de tekening of het model*

ZIE AFBEELDING(EN)

- 11 *Vermelding van het voortbrengsel gevolgd door de aanduiding van de klasse(n) en onderklasse(n)*

Dakgoot (kl 23-01).

- 12 *Beschrijving van de kenmerkende eigenschappen van het nieuwe uiterlijk van het voortbrengsel; in voorkomend geval, vermelding van de onderdelen van de tekening of het model waarop de kleuren betrekking hebben*

De dakgoot bestaat uit één geheel met wanden die overal van gelijke dikte zijn; de dakgoot is voorzien van twee geïntegreerde eindschotten met een profiel als aan de voorzijde, met uitzondering van de druiprand; de dakgoot wordt getoond in vooraanzicht (fig. 1), perspectiefisch aanzicht lange kant (fig. 2), zij aanzicht korte kant (fig. 3), perspectiefisch aanzicht korte kant (fig. 4) en onderaanzicht (fig. 5).

- 18 *Dagtekening van de aanvraag van de vernieuwing*

18.08.2010

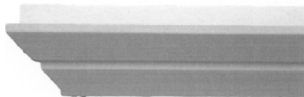

Figuur 1

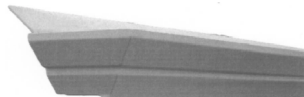

Figuur 2

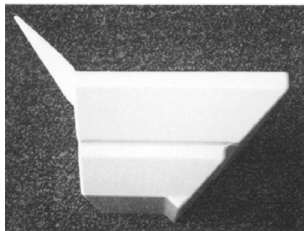

Figuur 3

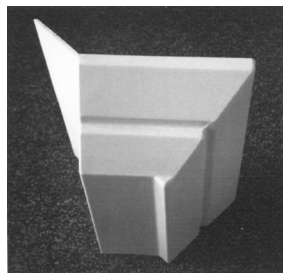

Figuur 4

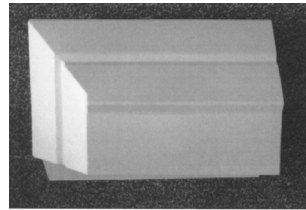

Figuur 5

- 01 *Inschrijvingsnummer*

36624-02

Nummer en dagtekening (dag en uur) van het depot

81645-02 19.08.2005 , 23.59

- 02 *Vervaldatum*

19.08.2015

- 03 *Naam van de deposant*

Polyplus Kunststoffen B.V.

- 04 *Adres (straat en nummer) van de deposant*

Pottenbakkerstraat 20

- 05 *Postcode, plaats en land van de deposant*

9403 VK Assen,
Nederland

- 06 *Naam en adres van de gemachtigde of vermelding van het correspondentie-adres van de deposant*

Muller & Eilbracht B.V.
Postbus 1080
2260 BB Leidschendam
Nederland.

- 08 *Afbeelding van de tekening of het model*

ZIE AFBEELDING(EN)

- 11 *Vermelding van het voortbrengsel gevolgd door de aanduiding van de klasse(n) en onderklasse(n)*

Dakgoot (kl 23-01).

- 12 *Beschrijving van de kenmerkende eigenschappen van het nieuwe uiterlijk van het voortbrengsel; in voorkomend geval, vermelding van de onderdelen van de tekening of het model waarop de kleuren betrekking hebben*

De dakgoot bestaat uit één geheel met wanden die overal van gelijke dikte zijn; de dakgoot is voorzien van twee geïntegreerde eindschotten met een profiel als aan de voorzijde, met uitzondering van de druiprand; de dakgoot wordt getoond in vooraanzicht (fig. 1), perspectiefisch aanzicht lange kant (fig. 2), zij aanzicht korte kant (fig. 3), perspectiefisch aanzicht korte kant (fig. 4) en onderaanzicht (fig. 5).

- 18 *Dagtekening van de aanvraag van de vernieuwing*

18.08.2010

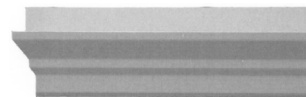

Figuur 1

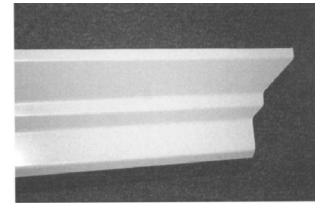

Figuur 2

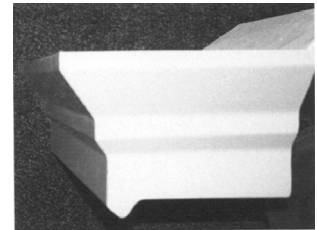

Figuur 3

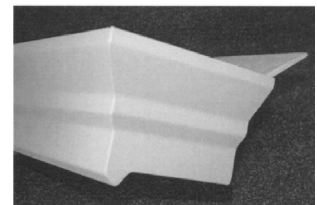

Figuur 4

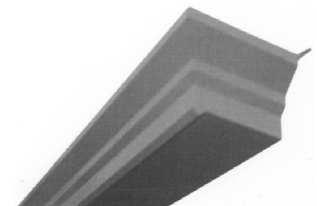

Figuur 5

- 01 *Inschrijvingsnummer*

36624-04

Nummer en dagtekening (dag en uur) van het depot

81645-04 19.08.2005 , 23.59

- 02 *Vervaldatum*

19.08.2015

- 03 *Naam van de deposant*

Polyplus Kunststoffen B.V.

- 04 *Adres (straat en nummer) van de deposant*

Pottenbakkerstraat 20

- 05 *Postcode, plaats en land van de deposant*

9403 VK Assen,
Nederland

- 06 *Naam en adres van de gemachtigde of vermelding van het correspondentie-adres van de deposant*

Muller & Eilbracht B.V.
Postbus 1080
2260 BB Leidschendam
Nederland.

- 08 *Afbeelding van de tekening of het model*

ZIE AFBEELDING(EN)

11 *Vermelding van het voortbrengsel gevolgd door de aanduiding van de klasse(n) en onderklasse(n)*

Smetplank (kl 23-01; 25-01).

12 *Beschrijving van de kenmerkende eigenschappen van het nieuwe uiterlijk van het voortbrengsel; in voorkomend geval, vermelding van de onderdelen van de tekening of het model waarop de kleuren betrekking hebben*

De smetplank bestaat uit één geheel met wanden die overal van gelijke dikte zijn; de smetplank wordt getoond in vooraanzicht (fig. 1), perspectivisch vooraanzicht (fig. 2) en perspectivisch onderaanzicht (fig. 3 en 4).

18 *Dagtekening van de aanvraag van de vernieuwing*

18.08.2010

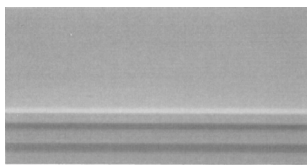

Figuur 1

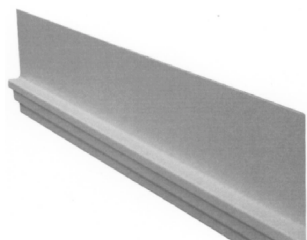

Figuur 2



Figuur 3

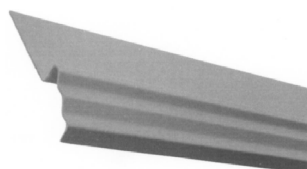

Figuur 4

01 *Inschrijvingsnummer*

36757-00

Nummer en dagtekening (dag en uur) van het depot

81650-00 26.08.2005, 23.59

02 *Vervaldatum*

26.08.2015

03 *Naam van de deposant*

SUNDIAMOND USA, New York corporation

04 *Adres (straat en nummer) van de deposant*

25 West 45th Street, Suite 707

05 *Postcode, plaats en land van de deposant*

New York, NY 10036,
Ver.St.v.Am

06 *Naam en adres van de gemachtigde of vermelding van het correspondentie-adres van de deposant*

Antwerps Octrooi- en Merkenbureau
M.F.J. Bockstael N.V.
Arenbergstraat 13
B-2000 Antwerpen
België.

08 *Afbeelding van de tekening of het model*
ZIE AFBEELDING(EN)

11 *Vermelding van het voortbrengsel gevolgd door de aanduiding van de klasse(n) en onderklasse(n)*

Edelsteen (kl 11-01).

13 *Recht van voorrang als bedoeld in artikel 4 van het verdrag van Parijs tot bescherming van de Industriële Eigendom*

Ver.St.v.Am., dd. 10 05 2005, nr. 29/
229.723, RYDLEWICZ Roni.

14 *Vermelding van de naam van de werkelijke ontwerper van de tekening*

RYDLEWICZ Roni

18 *Dagtekening van de aanvraag van de vernieuwing*

19.08.2010

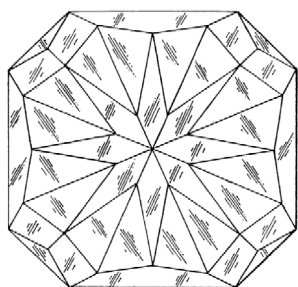
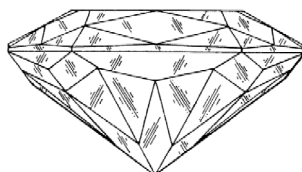
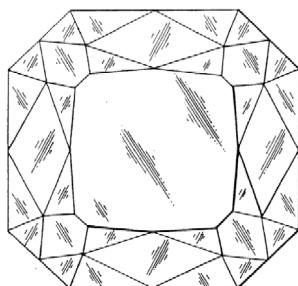

01 *Inschrijvingsnummer*

36862-01

Nummer en dagtekening (dag en uur) van het depot

81852-01 17.02.2006, 10.00

02 *Vervaldatum*

17.02.2016

03 *Naam van de deposant*

Koninklijke Arend N.V.

04 *Adres (straat en nummer) van de deposant*

Laarderhoogtweg 12

05 *Postcode, plaats en land van de deposant*
1101 EA Amsterdam,
Nederland

06 *Naam en adres van de gemachtigde of vermelding van het correspondentie-adres van de deposant*

Haagsch Octrooibureau
Breitnerlaan 146
2596 HG 's-Gravenhage
Nederland.

08 *Afbeelding van de tekening of het model*
ZIE AFBEELDING(EN)

11 *Vermelding van het voortbrengsel gevolgd door de aanduiding van de klasse(n) en onderklasse(n)*

Tafel (kl 6-03).

18 *Dagtekening van de aanvraag van de vernieuwing*

05.08.2010



01 *Inschrijvingsnummer*

36862-02

Nummer en dagtekening (dag en uur) van het depot

81852-02 17.02.2006, 10.00

02 *Vervaldatum*

17.02.2016

03 *Naam van de deposant*

Koninklijke Arend N.V.

04 *Adres (straat en nummer) van de deposant*

Laarderhoogtweg 12

05 *Postcode, plaats en land van de deposant*

1101 EA Amsterdam,
Nederland

06 *Naam en adres van de gemachtigde of vermelding van het correspondentie-adres van de deposant*

Haagsch Octrooibureau
Breitnerlaan 146
2596 HG 's-Gravenhage
Nederland.

08 *Afbeelding van de tekening of het model*
ZIE AFBEELDING(EN)

11 *Vermelding van het voortbrengsel gevolgd door de aanduiding van de klasse(n) en onderklasse(n)*

Tafel (kl 6-03).

- 18 *Dagtekening van de aanvraag van de vernieuwing*
05.08.2010



- 01 *Inschrijvingsnummer*

36917-03

Nummer en dagtekening (dag en uur) van het depot

81857-03 17.02.2006 , 10.00

- 02 *Vervaldatum*

17.02.2016

- 03 *Naam van de deposant*

Sit Design b.v.

- 04 *Adres (straat en nummer) van de deposant*

Beyerdstraat 22

- 05 *Postcode, plaats en land van de deposant*

4112 NE Beusichem,
Nederland

- 08 *Afbeelding van de tekening of het model*

ZIE AFBEELDING(EN)

- 11 *Vermelding van het voortbrengsel gevolgd door de aanduiding van de klasse(n) en onderklasse(n)*

Zitbank (kl 6-01).

- 18 *Dagtekening van de aanvraag van de vernieuwing*

17.08.2010

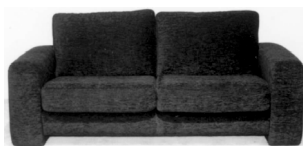

#@mmp 2408



Rubriek VIII Rubrique VIII

Beneluxdepots waarbij wijzigingen van de inschrijving van de tekening of het model in het register werden aangetekend (regel 3.1 van het Uitvoeringsreglement).

- 01 Overdrachten
- 02 Licenties
- 03 Pandrechten
- 04 Beslagleggingen
- 05 Doorhalen van licenties, pand, beslag
- 06 Adreswijzigingen (houder)
- 07 Naamswijzigingen (houder)
- 08
 - a Wijzigingen van correspondentie-adres
 - b Aanstelling of wijziging van gemachtigde
 - c Naams- en adreswijzigingen van gemachtigde
 - d Naams- of adreswijzigingen van gemachtigde
- 09 Naams- en adreswijzigingen (houder)
- 10 Verbeteringen van schrijffouten
- 11 Overige verbeteringen

N.B - De na de tekst van een wijziging voorkomende aanduiding betreft een interne codering.

- Indien na de datum van aantekening de aanduidingen (1), (2), enz. voorkomen betekent dit dat bij de registraties gelijktijdig meerdere wijzigingen zijn aangetekend. Tevens geven deze aanduidingen de volgorde der wijzigingen aan.

Dépôts Benelux auprès desquels sont enregistrées au registre des modifications de l'enregistrement du dessin ou modèle (règle 3.1 du Règlement d'exécution).

- 01 Cessions
- 02 Licences
- 03 Droits de gage
- 04 Saisies
- 05 Radiation de licences, gages, saisies
- 06 Changement d'adresse (titulaire)
- 07 Changement de nom (titulaire)
- 08
 - a Changements d'adresse de correspondance
 - b Institution ou changement de mandataire
 - c Changements de nom et d'adresse du mandataire
 - d Changements de nom ou d'adresse du mandataire
- 09 Changement de nom et d'adresse (titulaire)
- 10 Corrections d'erreurs de plume
- 11 Autre rectifications

N.B - L'indication qui pourrait figurer après le texte d'une modification est un code interne.

- Si les indications (1), (2), etc. devaient figurer après la date de notification, cela signifie qu'il y a plusieurs modifications qui sont notifiées simultanément. Ces indications font également apparaître le rang des modifications.



1 OVERDRACHTEN CESSIONS

17274-00, 18486-01/18486-02, 21944-00, 25693-00, 29565-00, 30905-00, 31294-00, 31792-00, 31793-00, 32108-01/32108-02, 32853-00, 32854-00, 32855-00, 32925-00, 32926-00, 33059-00, 33888-00, 33890-00, 34049-00, 34168-00, 38697-00

Cession à:

Delilah International S.à.r.l.
Avenue Monterey 20
2163 Luxembourg,
Grand-Duché de Luxembourg

(1) cfr. mut. 30005
(3) cfr. mut. 11001
(4) cfr. mut. 30006

00007-023;

Enregistré: 02.03.2010 (2)

34192-01/34192-02

Cession à:

Lumon Invest OY
Kaitilankatu 11
FI-45130 Kouvola,
Finlande

00008-002;

Enregistré: 15.03.2010

38272-00

Overgegaan aan:

Aurum B.V.
Munnikplaat 10
1132 BB Volendam,
Nederland

00021-001;

Aangetekend: 22.06.2010

3 PANDRECHTEN DROITS DE GAGE

17274-00, 18486-01/18486-02, 21944-00, 25693-00, 28697-00, 29565-00, 30905-00, 31294-00, 31792-00, 31793-00, 32108-01/ 32108-02, 32853-00, 32854-00, 32855-00, 32925-00, 32926-00, 33059-00, 33888-00, 33890-00, 34049-00, 34168-00

Donné en gage à:

The Royal Bank of Scotland plc
5th Floor, 135 Bishopsgate
London EC2M 3UR,
Grande-Bretagne

(1) cfr. mut. 30005
(2) cfr. mut. 00007
(4) cfr. mut. 30006

11001-023;

Enregistré: 02.03.2010 (3)

7 NAAMSWIJZIGINGEN CHANGEMENTS DE NOM

17274-00, 18486-01/18486-02, 21944-00, 25693-00, 28697-00, 29565-00, 30905-00, 31294-00, 31792-00, 31793-00, 32108-01/ 32108-02, 32853-00, 32854-00, 32855-00, 32925-00, 32926-00, 33059-00, 33888-00, 33890-00, 34049-00, 34168-00

Changement de nom en:

SAMSONITE LLC,
Delaware limited liability company

(2) cfr. mut. 00007
(3) cfr. mut. 11001
(4) cfr. mut. 30006

30005-023;

Enregistré: 26.03.2010 (1)

17274-00, 18486-01/18486-02, 21944-00, 25693-00, 28697-00, 29565-00, 30905-00, 31294-00, 31792-00, 31793-00, 32108-01/ 32108-02, 32853-00, 32854-00, 32855-00, 32925-00, 32926-00, 33059-00, 33888-00, 33890-00, 34049-00, 34168-00

Changement de nom en:

Samsonite IP Holdings S.à.r.l.

(1) cfr. mut. 30005
(2) cfr. mut. 00007
(3) cfr. mut. 11001

30006-023;

Enregistré: 02.03.2010 (4)

31902-01/31902-04, 34699-00

Changement de nom en:

Carefusion 303, Inc., Delaware corporation

30014-005;

Enregistré: 07.05.2010

37578-00

Naam gewijzigd in:
 PROF PRAXIS NV

30022-001;

Aangetekend: 06.08.2010

8b
**AANSTELLING OF WIJ-
 ZIGING VAN
 GEMACHTIGDE
 INSTITUTION OU CHAN-
 GEMENT DE MANDA-
 TAIRE**

Institution ou changement de mandataire:

Cabinet Chaillot
 Avenue de l'Agent Sarre 16/20, BP 74
 92703 Colombes Cedex
 France.

41079-001;

Enregistré: 28.07.2010

26576-00*Institution ou changement de mandataire:*

Cabinet Chaillot
 Avenue de l'Agent Sarre 16/20, BP 74
 92703 Colombes Cedex
 France.

41080-001;

Enregistré: 28.07.2010

32804-03*Institution ou changement de mandataire:*

Cabinet Chaillot
 Avenue de l'Agent Sarre 16/20, BP 74
 92703 Colombes Cedex
 France.

41081-001;

Enregistré: 28.07.2010

32716-00*Institution ou changement de mandataire:*

Cabinet Chaillot
 Avenue de l'Agent Sarre 16/20, BP 74
 92703 Colombes Cedex
 France.

41082-001;

Enregistré: 28.07.2010

**21944-00, 28697-00, 31294-00,
 32853-00, 32854-00, 32855-00,
 32925-00, 32926-00, 33059-00,
 33888-00, 33890-00, 34049-00,
 34168-00**

Institution ou changement de mandataire:

Office Kirkpatrick S.A.
 32, Avenue Wolfers
 B-1310 La Hulpe
 Belgique.

41091-013;

Enregistré: 02.03.2010

34699-00*Institution ou changement de mandataire:*

Cabinet Chaillot
 Avenue de l'Agent Sarre 16/20, BP 74
 92703 Colombes Cedex
 France.

41048-001;

Enregistré: 07.05.2010

26096-00*Institution ou changement de mandataire:*

Dennemeyer & Associates SA
 55 rue des Bruyères
 L-1274 Howald
 Luxembourg.

41070-001;

Enregistré: 24.06.2010

26274-00*Institution ou changement de mandataire:*

Cabinet Chaillot
 Avenue de l'Agent Sarre 16/20, BP 74
 92703 Colombes Cedex
 France.

41077-001;

Enregistré: 28.07.2010

32775-00*Institution ou changement de mandataire:*

Cabinet Chaillot
 Avenue de l'Agent Sarre 16/20, BP 74
 92703 Colombes Cedex
 France.

41078-001;

Enregistré: 28.07.2010

26542-00**36758-01/36758-02**

Institution ou changement de mandataire:

Cabinet Beau de Loménie
158 rue de l'Université
F 75340 Paris Cedex 07
France.

41092-002;

Enregistré: 30.08.2010

9
NAAMS- EN ADRESWIJ-
ZIGINGEN
CHANGEMENTS DE
NOM ET D'ADRESSE

36831-00, 37004-00

Naam en adres gewijzigd in:

Linda Silvana Zuidam
Kleine Oosterwijck 34
3841 BL Harderwijk,

60005-002;

Aangetekend: 04.08.2010

#@mmpp 139



Index:

Gemachtigden
Mandataires

Symbolen/Symboles

.....62, 63

A

Antwerps Octrooi- en Merkenbureau
M.F.J. Bockstael N.V.
Arenbergstraat 13

B-2000 Antwerpen
België.

.....59

B

BUREAU CALLEWAERT B.V.B.A.
Brusselsesteenweg 108
3090 Overijse
Belgique.

België.

.....47, 55

.....36, 37

Bureau Gevers N.V.
Holidaystraat 5
B-1831 Diegem

Bureau Gevers S.A.
Holidaystraat 5
B-1831 Diegem
Belgique.

.....41

C

Cabinet Beau de Loménie
158 rue de l'Université
F 75340 Paris Cedex 07
France.

Cabinet Chaillot
Avenue de l'Agent Sarre 16/20, BP 74
92703 Colombes Cedex
France.

.....63

CABINET BEDE S.A.
Boulevard General Wahis 15
1030 Bruxelles
Belgique.

Cabinet Chaillot
Avenue de l'Agent Sarre 16/20, BP 74
92703 Colombes Cedex
Frankrijk.

.....55

.....34, 39, 40, 41, 42

D

Denemeyer & Associates SA
55 rue des Bruyères
L-1274 Howald
Luxembourg.

Denemeyer & Associates SA
55 rue des Bruyères
L-1274 Howald
Luxembourg.

.....35, 38, 39, 49, 63

.....55



E

Elzas Noordzij B.V. De Lairessestraat 159 1075 HK Amsterdam	Nederland.50, 51
--	----------------------------------

G

Goliath B.V. Vijzelpad 80 8051 KR Hattem	Nederland.43, 44
---	----------------------------------

H

Haagsch Octrooibureau Breitnerlaan 146 2596 HG 's-Gravenhage	Nederland.43, 59
---	----------------------------------

M

Merkenbureau Knijff & Partners B.V. Leeuwendseweg 12 1382 LX Weesp Nederland.56	Mr. M. Russchen Bloemendalstraat 7 8011 PJ Zwolle Nederland.26
Merkenbureau Knijff & Partners B.V. Leeuwendseweg 12 1382 LX Weesp Pays-Bas.43	Muller & Eilbracht B.V. Postbus 1080 2260 BB Leidschendam Nederland.58

N

Nederlandsch Octrooibureau J.W. Frisolaan 13 2517 JS 's-Gravenhage Nederland.37, 39, 46, 47, 48	Nederland.15, 16 Novagraaf Nederland B.V. Hogehilweg 3 1101 CA Amsterdam-Zuidoost Nederland.56
Nicolette de Waart Koningin Julianaweg 154 2264 BG Leidschendam	

O

Octrooibureau Arnold & Siedsma Sweelinckplein 1	2517 GK 's-Gravenhage Nederland.
---	--

.....42	2514 BB 's-Gravenhage Nederland.36
Octrooibureau LIOC Postbus 13363 3507 LJ Utrecht Nederland.	Office Kirkpatrick S.A. 32, Avenue Wolfers B-1310 La Hulpe Belgique.34, 35, 44, 45, 46, 48, 49, 63
.....40		
Octrooibureau Vriesendorp & Gaade B.V. Dr. Kuiperstraat 6		



VEREENIGDE Johan de Wittlaan 7 2517 JR Den Haag	Nederland.26, 27, 46, 47, 50, 51, 52, 53, 54
---	------------	---



Index:

Deposanten Déposants

A

Adar Golad	43, 44	Animo B.V.	57
Adolf Nissen Elektrobau GmbH & Co. KG	49	Arca Systems AB	50
Ahrend N.V.	42, 43	AVK Plastics B.V.	40
Alternate Computerversand Nederland C.V.	24		

B

BabyBjörn AB	55	"corporate body" of Israël and Kibbutz Saar, a "corporate body" of Israël	35
Bath & Body Works, Inc., Delaware corporation	41, 42	Bert Cornelis Stadig h.o.d.n. Screp	19
BELECARIO Luzviminda	21	Black & Decker Inc., Delaware corporation	56
BELGIAN TREBORO TRADING COMPANY BVBA	22, 23		
BERMAD, a "registered partnership" of Kibbutz Evron, a			

C

CCS Inc.	50	Cornelis van de Bovenkamp h.o.d.n. Studio Boka	13
Copar B.V.	43		

D

DEK Menno	22	d line international as	47, 48
Dexter Design BV	23, 24	DYSON LIMITED	45, 46

E

EBEMA N.V.	26, 27, 28	Edward Pietersz	24
Edco Eindhoven B.V.	37	Eureka Concepts International B.V.	26, 27
Edet AB	42		

F

Fagor, S. Coop.	54		
FSM bv	25		



G

Grego van den Broek	24	G-Star International B.V.	56
Grijsen Project b.v.	25		

H

Henk Doorten	13	Hypoguard Limited	44
--------------------	----	-------------------------	----

I

I.C.Y. B.V.	26
------------------	----

J

Jansus & Jansus v.o.f.	18	Johan Justus van Oel	25
Jan van den Wittenboer	12		

K

Karel Jan Schoenmaker	32	Koninklijke Arend N.V.	59
Kinsman Associates Limited	34	K.S. Verlichting B.V.	12, 22
KOHLER CO. Société de l'Etat de Wisconsin	34, 35		

L

Leonardus Petrus Maria Bouwhuis	28
---------------------------------------	----

M

Marielou Buitenhuis-Koppens	13	Médiane sprl	12
-----------------------------------	----	--------------------	----

N

Nanjing Automobile (Group) Corporation	38, 39	Nicolette de Waart	15
--	--------	--------------------------	----

O

Ohio Mattress Company Licensing and Components Group, Delaware corporation	39	Opex Corporation société de l'état de New Jersey	36, 37
---	----	--	--------

P

PANASONIC CORPORATION	40	PIJPERS Rogier	21
Pantec BV	18	Polyplus Kunststoffen B.V.	57, 58
Paola ter Braak	32		

Q

Q-Teck bv	32
-----------------	----

R

Reckitt Benckiser N.V.	46, 47, 51, 52, 53, 54	Roy Franklin MIEROP	37
-----------------------------	------------------------	---------------------------	----

S

SHACHIHATA INC.	40	S.P. Air Kabushiki Kaisha	48, 49
Sit Design b.v.	16, 17, 18, 60	SUNDIAMOND USA, New York corporation	59

T

Thomas s'Jacob	14	TiVo, Inc., California corporation	47, 55
Thorkild Lundsgaard, h.o.d.n. LoCa	39	Toyota Material Handling Europe AB	46
Timmermans Frederik Hubrecht Constantijn	19		

U

Ubbink B.V.	36
------------------	----

V

vhp producten BV32

W

Weekamp Deuren B.V. 19, 20, 21



Index:

Klassen en onderklassen Classes et sous-classes

02

02-02	56	02-04	13
-------------	----	-------------	----

03

03-01	28
-------------	----

05

05-06	43
-------------	----

06

06-01	14, 16, 17, 18, 24, 26, 34, 39, 43, 60	06-06	39
06-03	12, 14, 43, 59	06-09	39
06-04	14, 37	06-10	18, 21

07

07-01	55	07-04	57
07-02	55	07-05	51, 52, 53, 54
07-03	22, 23	07-99	51, 52, 53, 54

08

08-01	48, 49
08-02	18
08-05	19, 49
08-06	46
08-07	37
08-08	32, 37, 39, 47, 48



09

09-01	41, 46, 47	09-07	42, 46, 47
09-03	37, 43, 46, 47, 50, 51	09-09	25
09-05	37, 43		

10

10-05	26	10-06	49
-------------	----	-------------	----

11

11-01	59	11-02	15, 16, 19, 25
-------------	----	-------------	----------------

12

12-02	32	12-16	38, 39
12-05	46		

14

14-03	55	14-04	47
-------------	----	-------------	----

15

15-03	56	15-05	22, 45, 46
-------------	----	-------------	------------

16

16-01	40	16-06	50
-------------	----	-------------	----

18

18-99	36, 37
-------------	--------

19

19-0241 19-0813, 24

20

20-0157 20-0224

21

21-0137, 38, 43, 44 21-0418
21-0237

23

23-0135, 58, 59 23-0234, 35, 42

24

24-0132, 44 24-0212, 21, 32, 44

25

25-0127, 28, 59 25-0326
25-0220, 21, 25, 27, 28, 36, 40

26

26-0312, 22 26-0514, 23, 24, 50
26-0426, 27, 50

31

31-0057

32

32-0025



Index:

Produits

A

Appareils de télécommunication et de télécommande sans fil, amplificateurs-radios.	55	Appareils pour photographier ou filmer.	40
Appareils d'éclairage public.	12, 22	Appareils, ustensiles et récipients pour la cuisson.	55
Appareils et articles de gymnastique ou de sport.	37	Articles de bureau.	41
Appareils et dispositifs de signalisation.	49	Articles d'optique.	50
Appareils et installations fixes pour médecins, hopitaux ou laboratoires.	32, 44	Autres imprimés.	13, 24
Appareils et ustensiles, mus manuellement, pour préparer la nourriture ou les boissons.	57	Autres outils et instruments.	19, 49
		Autres pièces de mobilier et parties de meubles.	39

B

Bibelots, ornements de table, de dessus de cheminée ou de mur, vases et pots à fleurs.	15, 16, 19, 25	50, 51	
Bijouterie et joaillerie.	59	Bouteilles, flacons, pots, bonbonnes, récipients munis d'un système à pression.	41, 46, 47
Boîtes, caisses, conteneurs, boîtes à conserves.	37, 43, 46, 47,		

C

Chariots à main, brouettes.	32	Couteaux de table, fourchettes, cuillers.	22, 23
Chaussures, bas et chaussettes.	13		

D

Dispositifs de verrouillage ou de fermeture.	37	Divers.	36, 37, 51, 52, 53, 54
Distributeurs automatiques.	57		

E

Elévateurs, appareils de levage ou de manutention.	46
---	----



F

Fers à repasser, ustensiles pour laver, nettoyer ou sécher. ...51,
52, 53, 54

Feuilles de matière artificielle ou naturelle.43

I

Installations pour la distribution de fluides. 35, 58, 59

Installations sanitaires. 34, 35, 42

Instruments médicaux, instruments et ustensiles de laboratoire.
12, 21, 32, 44

Instruments, appareils et dispositifs de contrôle, de sécurité ou
d'essai.26

Interfaces et icônes.47

J

Jeux et jouets. 37, 38, 43, 44

L

Lampes, lampadaires, lustres, appliques murales ou de plafond,
abat-jour, réflecteurs, lampes pour projecteurs de photographie
ou de cinématographie. 14, 23, 24, 50

Logos, getup, ornements. 25

M

Machines agricoles.56

Machines et appareils pour préparer la nourriture ou les boissons,
non compris dans d'autres classes.57

Machines pour laver, nettoyer ou sécher. 22, 45, 46

Maisons, garages et autres constructions.26

Malles, valises, serviettes, sacs à main, porte-clés, étuis adaptés
à leur contenu, portefeuilles et articles analogues.28

Marteaux, outils et instruments analogues.18

Matelas et coussins. 39

Matériaux de construction. 27, 28, 59

Matériel d'exposition ou de vente.24

Meubles de rangement.14, 37

Moyens de fermeture et accessoires. 42, 46, 47

Moyens de fixation, de soutien ou de montage, non compris dans
d'autres classes. 32, 37, 39, 47, 48

O

Outils et instruments servant à forer, à fraiser ou à creuser. 48,

49

P

Parties de construction préfabriquées ou préassemblées. 20, 21,
25, 27, 28, 36, 40

Parties, équipements et accessoires de véhicules, non compris
dans d'autres classes ou sous-classes.38, 39

Poignées, boutons et gonds.46

Poubelles et conteneurs pour ordures et leurs supports.25

R

Rideaux et stores intérieurs.18, 21

S

Sacs, sachets, tubes et capsules.37, 43

Sièges.14, 16, 17, 18, 24, 26, 34, 39, 43, 60

Sources lumineuses, électriques ou non. 26, 27, 50

T

Tables et meubles semblables. 12, 14, 43, 59

Tentes et accessoires. 18

V

Vaisselle et verrerie.55

Vêtements. 56



Index:

Producten

A

Al dan niet elektrische lichtbronnen.	26, 27, 50	Andere meubelstukken en meubeldelen.	39
Ander drukwerk.	13, 24	Apparaten en toestellen, handmatig bediend, om voedsel en dranken te bereiden.	57
Ander gereedschap en instrumenten.	19, 49		

B

Bijouerieën en juwelen.	59	Boor-, frees- of graafgereedschap en -instrumenten. ...	48, 49
Bladeren uit kunststof of uit natuurlijke stof.	43	Bouwmaterialen.	27, 28, 59

C

Controle-, veiligheids- of testinstrumenten, -apparaten en - toestellen.	26
--	----

D

Diversen.	36, 37, 51, 52, 53, 54	50, 51
Dozen, kisten, containers, conservenblikken.	37, 43, 46, 47,	

F

Flessen, flacons, potten, mand- en buikflessen, recipiënten, uitgerust met een druksysteem.	41, 46, 47	Foto- of filmtoestellen.	40
---	------------	-------------------------------	----

G

Gelijkvormige tafels en meubelen.	12, 14, 43, 59
Gordijnen en jaloezieën.	18, 21
Gymnastiek- of sporttoestellen en -artikelen.	37



H

Hamers, soortgelijk gereedschap en instrumenten. 18	in andere klassen. 32, 37, 39, 47, 48
Handkarren, kruiwagens. 32	Heftoestellen, hef- of laad- en losapparaten. 46
Handvatten, knoppen en hengsels. 46	Huizen, garages en andere constructies. 26
Hechtings-, steun- of montagemiddelen, voor zover niet begrepen	

I

Installaties voor het verdelen van vloeistoffen. 35, 58, 59	Interfaces en ikonen. 47
--	-------------------------------

K

Kantoorbenodigdheden. 41	Kookapparaten, -gerei en -potten. 55
Kledingstukken. 56	

L

Lampen, schemerlampen, luchters, wand- of plafondverlichting, lampenkappen, reflectoren, lampen voor foto- of filmprojectoren. 14, 23, 24, 50	Landbouwmachines. 56
	Logo's, getup, ornamentaties. 25

M

Machines en toestellen om voedsel of dranken te bereiden, voor zover niet begrepen in andere klassen. 57	Medische instrumenten, laboratoriuminstrumenten en -toestellen. 12, 21, 32, 44
Matrassen en kussens. 39	

O

Opbergmeubelen. 14, 37	Optische artikelen. 50
Openbareverlichtingstoestellen. 12, 22	

P

Prefab- of montagebouwonderdelen. 20, 21, 25, 27, 28, 36,	40
---	----

R

Reiskoffers, koffers, aktetassen, handtassen, sleutelhangers, aan hun inhoud aangepaste etuis, portefeuilles en soortgelijke artikelen.	28
--	----

S

Sanitaire installaties.	34, 35, 42	bloemenvazen en bloempotten.	15, 16, 19, 25
Schoeisel, kousen en sokken.	13	Spellen en speelgoederen.	37, 38, 43, 44
Seinapparaten en -toestellen.	49	Stoelen.	14, 16, 17, 18, 24, 26, 34, 39, 43, 60
Sluitwerk en accessoires.	42, 46, 47	Strijkijzers, toestellen om te wassen, te reinigen of te drogen. .	51, 52, 53, 54
Snuisterijen, tafel- schoorsteen- of wandversierselen,			

T

Tafelmessen, vorken, lepels.	22, 23	Tenten en accessoires.	18
Telecommunicatietoestellen en op afstand bediende draadloze toestellen, geluidsversterkers.	55		

U

Uitstal- of verkoopmateriaal.	24
------------------------------------	----

V

Vaat- en glaswerk.	55	Verkoopautomaten.	57
Vaste apparaten en installaties voor artsen, ziekenhuizen of laboratoria.	32, 44	Voertuigonderdelen, -uitrusting en -accessoires, voor zover niet begrepen in andere klassen of subklassen.	38, 39
Vergrendel- of sluitwerk.	37	Vuilnisbakken en vuilniscontainers en dragers.	25

W

Was-, reinigings- of droogmachines.	22, 45, 46
--	------------

Z

Zakken, zakjes, tubes en capsules.	37, 43
---	--------

