Benelux-Modellenblad Recueil des Dessins ou Modèles Benelux

Inhoudsopgave Table des matières

Inhoudsopgave	
Table des matières	i
Algemeen	
Généralités	3
Inhoud van de rubrieken	
Contenu des rubriques	5
Mededeling	
Communication	9
Rubriek I	
Rubrique I	11
Rubriek II	
Rubrique II	33
Rubriek III	
Rubrique III	35
Rubriek VII	
Rubrique VII	37
Rubriek VIII	
Rubrique VIII	67
OVERDRACHTEN	
CESSIONS.....	68
ADRESWIJZIGINGEN	
CHANGEMENTS D'ADRESSE	68
NAAMSWIJZIGINGEN	
CHANGEMENTS DE NOM.....	69
AANSTELLING of WIJZIGING VAN GEMACHTIGDE	
INSTITUTION ou CHANGEMENT DE MANDATAIRE	69
Index: Gemachtigden	
Mandataires	71
Index: Deposanten	
Déposants	75
Index: Klassen en onderklassen	
Classes et sous-classes	79
Index: Produits	83

Index:	Producten	87
--------	-----------------	----



Algemeen Généralités

Adressen: **Benelux-Bureau voor de Intellectuele Eigendom**
Bordewijklaan 15
Postbus 90404
NL-2509 LK Den Haag
Nederland
T +31 70 349 11 11
F +31 70 347 57 08
Internet: www.boip.int
E-mail: info@boip.int

**Federale Overheidsdienst Economie, K.M.O.,
Middenstand & Energie**
Intellectuele Eigendom
North Gate III
Koning Albert II-laan, 16
B-1000 Brussel
België
T +32 2 277 52 97
F +32 2 277 52 77
Internet: www.mineco.fgov.be
E-mail: piie_dir@mineco.fgov.be

**Ministère de l'Economie et du Commerce
Extérieur**
Direction de la Propriété Intellectuelle
19-21, boulevard Royal
L-2449 Luxembourg
Groot-Hertogdom Luxemburg
T +352 478 41 87
F +352 22 26 60
Internet: www.eco.public.lu
E-mail: dpi@eco.etat.lu

Verschijningsdatum de 21ste van iedere maand of, indien het Benelux-Bureau voor de Intellectuele Eigendom op die dag is gesloten, op de eerste daarna volgende werkdag waarop het Bureau is geopend.

Openingstijden: Het Benelux-Bureau voor de Intellectuele Eigendom en de nationale diensten zijn voor het publiek geopend van maandag tot en met vrijdag van tien uur tot twaalf uur en van veertien uur tot zestien uur, behalve op feestdagen. Voor meer informatie kunt onze website (www.boip.int) raadplegen.

Inhoud

- A Alle ingeschreven gegevens betreffende Benelux-depots, bedoeld in de regel 3.13 sub a. van het Uitvoeringsreglement van het Benelux-verdrag inzake de intellectuele eigendom;
- B Alle ingeschreven gegevens betreffende internationale depots, bedoeld in regel 3.13 sub c. van het Uitvoeringsreglement van het Benelux-verdrag inzake de intellectuele eigendom;
- C Het feit van de inschrijving van de verklaring bedoeld regel 3.13 sub. d van het Uitvoeringsreglement van het Benelux-verdrag inzake de intellectuele eigendom;
- D Het feit van de inschrijving van de vordering tot opeising bedoeld regel 3.13 sub e. van het Uitvoeringsreglement van het Benelux-verdrag inzake de intellectuele eigendom.

Voor gespecificeerde inhoudsopgave wordt verwezen naar de volgende bladzijden.

Prijzen: € 8,- per losse aflevering (buiten het Beneluxgebied: € 9,-).
€ 79,- per jaarabonnement.
Deze prijs wordt verhoogd met € 8,- voor abonnementen buiten het Beneluxgebied.

Adresses: **Office Benelux de la Propriété intellectuelle**
Bordewijklaan 15
Boîte Postale 90404
NL-2509 LK La Haye
Pays-Bas
T +31 70 349 11 11
F +31 70 347 57 08
Internet: www.boip.int
E-mail: info@boip.int

**Service Public Fédéral Economie, P.M.E.,
Classes Moyennes & Energie**
Propriété intellectuelle
North Gate III
Boulevard du Roi Albert II, 16
B-1000 Bruxelles
Belgique
T +32 2 277 52 97
F +32 2 277 52 77
Internet: www.mineco.fgov.be
E-mail: piie_dir@mineco.fgov.be

**Ministère de l'Economie et du Commerce
Extérieur**
Direction de la Propriété Intellectuelle
19-21, boulevard Royal
L-2449 Luxembourg
Luxembourg
T +352 478 41 87
F +352 22 26 60
Internet: www.eco.public.lu
E-mail: dpi@eco.etat.lu

Date de parution le 21 de chaque mois ou en cas de fermeture de l'Office Benelux de la Propriété intellectuelle, le premier jour ouvrable qui suit.

**Dates et heures
d'ouverture:** l'Office Benelux de la Propriété intellectuelle et les administrations nationales sont ouverts au public, du lundi au vendredi de dix heures à midi et de quatorze à seize heures, sauf les jours fériés. Pour plus d'informations veuillez consulter notre site internet (www.boip.int).

Contenu

- A Toutes les indications enregistrées relatives aux dépôts Benelux visées à la règle 3.13 sous a. du Règlement d'exécution de la Convention Benelux en matière de propriété intellectuelle;
- B Toutes les indications enregistrées relatives aux dépôts internationaux visées à 3.13 sous c. du Règlement d'exécution de la Convention Benelux en matière de propriété intellectuelle;
- C L'enregistrement de la déclaration visée à la règle 3.13 sous d. du Règlement d'exécution de la Convention Benelux en matière de propriété intellectuelle;
- D L'enregistrement de l'action en revendication visée à la règle 3.13 sous e. du Règlement d'exécution de la Convention Benelux en matière de propriété intellectuelle.

Pour la table des matières détaillée, se référer aux pages suivantes.

Prix: € 8,- par fascicule (en dehors du territoire Benelux: € 9,-).
€ 79,- par abonnement annuel.
Ce prix est augmenté de € 8,- pour les abonnements fournis en dehors du territoire Benelux.



Betaling:

Betaling van losse afleveringen en van jaarabonnementen kan plaats vinden door overschrijving of storting op een van de hierna genoemde rekeningen ten name van het Benelux-Bureau voor de Intellectuele Eigendom:

In Nederland:

- bankrekening 24 00 36 700 (Fortis),
IBAN: NL62 FTSB 0240 0367 00 BIC: FTSB NL2R.

In België:

- bankrekening 001-4318305-38(Fortis),
IBAN: BE24 0014 3183 0538 BIC: GEBA BEBB.

In Luxemburg:

- bankrekening LU50 0030 0556 7430 0000 (Fortis),
IBAN: LU50 0030 0556 7430 0000 BIC: BGLL LULL.

Paiement:

Le paiement des fascicules et des abonnements annuels peut être réglé, soit par virement ou versement à l'un des comptes suivants au nom de l'Office Benelux de la Propriété intellectuelle:

Aux Pays-Bas:

- compte bancaire 24 00 36 700 (Fortis),
IBAN: NL62 FTSB 0240 0367 00 BIC: FTSB NL2R.

En Belgique:

- compte bancaire 001-4318305-38 (Fortis),
IBAN: BE24 0014 3183 0538 BIC: GEBA BEBB.

Au Luxembourg:

- compte bancaire LU50 0030 0556 7430 0000 (Fortis),
IBAN: LU50 0030 0556 7430 0000 BIC: BGLL LULL.



Inhoud van de rubrieken

Contenu des rubriques

Rubriek I

Beneluxdepots ingeschreven overeenkomstig artikel 3.11 van het Benelux-verdrag inzake de intellectuele eigendom.

Volgorde van publicatie (voorafgegaan door codering):

- 01 Volgnummer van de inschrijving alsmede nummer en dagtekening (dag, uur en minuut) van het depot, datum van inschrijving;
- 02 Datum waarop de geldigheidsduur van de inschrijving verstrijkt;
- 03 Naam van de deposant;
- 04 Adres (straat);
- 05 Plaats en land;
- 06 In voorkomend geval, naam en adres van de gemachtigde of, in voorkomend geval, vermelding van het correspondentie-adres van de deposant;
- 08 Afbeelding(en) van de tekening of het model;
- 09 In voorkomend geval, vermelding van de kleur(en);
- 10 in voorkomend geval, nadere omschrijving van de onder code 09 genoemde kleur(en);
- 11 Vermelding van het voortbrengsel alsmede klasse(n) en onderklasse(n) aanduiding;
- 12 In voorkomend geval, vermelding van de kenmerkende eigenschappen van de tekening of het model;
- 13 In voorkomend geval, vermelding van het recht van voorrang als bedoeld in artikel 4 van het Verdrag van Parijs tot bescherming van de Industriële Eigendom;
- 14 In voorkomend geval, vermelding van de naam van de werkelijke ontwerper van de tekening of het model.

Rubriek II

Beneluxdepots ingeschreven overeenkomstig artikel 3.11 van het Benelux-verdrag inzake de intellectuele eigendom waarvan door de deposant opschorting van de publicatie van de inschrijving is gevraagd (artikel 3.12 van het Benelux-verdrag inzake de intellectuele eigendom).

Volgorde van publicatie (voorafgegaan door codering):

- 01 Volgnummer van de inschrijving, datum van inschrijving;
- 15 Vermelding van de termijn waarvoor opschorting van de publicatie werd gevraagd.

Rubriek III

Beneluxdepots ingeschreven overeenkomstig artikel 3.11 van het Benelux-verdrag inzake de intellectuele eigendom waarvan door de deposant opschorting van de publicatie van de inschrijving werd gevraagd.

Volgorde van publicatie (voorafgegaan door codering):

- 01 Volgnummer van de inschrijving alsmede nummer en dagtekening (dag, uur en minuut) van het depot, datum van inschrijving;
- 02 Datum waarop de geldigheidsduur van de inschrijving verstrijkt;
- 03 Naam van de deposant;
- 04 Adres (straat);
- 05 Plaats en land;
- 06 In voorkomend geval, naam en adres van de gemachtigde of, in voorkomend geval, vermelding van het correspondentie-adres van de deposant;
- 08 Afbeelding(en) van de tekening of het model;
- 09 In voorkomend geval, vermelding van de kleur(en);
- 10 in voorkomend geval, nadere omschrijving van de onder code 09 genoemde kleur(en);
- 11 Vermelding van het voortbrengsel alsmede klasse(n) en onderklasse(n) aanduiding;
- 12 In voorkomend geval, vermelding van de kenmerkende eigenschappen van de tekening of het model;
- 13 In voorkomend geval, vermelding van het recht van voorrang als bedoeld in artikel 4 van het Verdrag van Parijs tot bescherming van de Industriële Eigendom;
- 14 In voorkomend geval, vermelding van de naam van de werkelijke ontwerper van de tekening of het model;
- 15 Vermelding van de termijn waarvoor opschorting van de publicatie werd gevraagd.

Rubrique I

Dépôts Benelux enregistrés conformément aux dispositions de l'article 3.11 de la Convention Benelux en matière de propriété intellectuelle.

Ordre de la publication (précédé d'un code):

- 01 Numéro d'ordre de l'enregistrement ainsi que le numéro et la date (jour, heure et minute) du dépôt, la date d'enregistrement;
- 02 Date d'échéance de la durée de protection de l'enregistrement;
- 03 Nom du déposant;
- 04 Adresse (rue);
- 05 Localité et pays;
- 06 Le cas échéant, le nom et l'adresse du mandataire ou, le cas échéant, l'indication de l'adresse postale du déposant;
- 08 Reproduction(s) du dessin ou du modèle;
- 09 Le cas échéant, l'indication de la (des) couleur(s);
- 10 Le cas échéant, la description de la (des) couleur(s) mentionnée(s) au code 09;
- 11 Indication du produit ainsi que l'indication de la (des) classe(s) et de la (des) sous-classe(s);
- 12 Le cas échéant, l'indication des éléments caractéristiques du dessin ou du modèle;
- 13 Le cas échéant, l'indication du droit de priorité tel que visé à l'article 4 de la Convention de Paris pour la protection de la Propriété Industrielle;
- 14 Le cas échéant, l'indication du nom du véritable créateur du dessin ou du modèle.

Rubrique II

Dépôts Benelux enregistrés conformément aux dispositions de l'article 3.11 de la Convention Benelux en matière de propriété intellectuelle pour lesquels le déposant a demandé l'ajournement de la publication de l'enregistrement (article 3.12 de la Convention Benelux en matière de propriété intellectuelle).

Ordre de la publication (précédé d'un code):

- 01 Numéro d'ordre de l'enregistrement, la date d'enregistrement;
- 15 Indication de la période d'ajournement de la publication.

Rubrique III

Dépôts Benelux enregistrés conformément aux dispositions de l'article 3.11 de la Convention Benelux en matière de propriété intellectuelle pour lesquels le déposant avait demandé l'ajournement de la publication.

Ordre de la publication (précédé d'un code):

- 01 Numéro d'ordre de l'enregistrement ainsi que le numéro et la date (jour, heure et minute) du dépôt, la date d'enregistrement;
- 02 Date d'échéance de la durée de protection de l'enregistrement;
- 03 Nom du déposant;
- 04 Adresse (rue);
- 05 Localité et pays;
- 06 Le cas échéant, le nom et l'adresse du mandataire ou, le cas échéant, l'indication de l'adresse postale du déposant;
- 08 Reproduction(s) du dessin ou du modèle;
- 09 Le cas échéant, l'indication de la (des) couleur(s);
- 10 Le cas échéant, la description de la (des) couleur(s) mentionnée(s) au code 09;
- 11 Indication du produit ainsi que l'indication de la (des) classe(s) et de la (des) sous-classe(s);
- 12 Le cas échéant, l'indication des éléments caractéristiques du dessin ou du modèle;
- 13 Le cas échéant, l'indication du droit de priorité tel que visé à l'article 4 de la Convention de Paris pour la protection de la Propriété Industrielle;
- 14 Le cas échéant, l'indication du nom du véritable créateur du dessin ou du modèle;
- 15 Indication de la période d'ajournement de la publication.



Rubriek IV

Beneluxdepots ingeschreven overeenkomstig artikel 3.13 van het Benelux-verdrag inzake de intellectuele eigendom werd opgeschort (in strijd met de goede zeden of de openbare orde van één der Beneluxlanden).

Rubriek V

Beneluxdepots ingeschreven overeenkomstig artikel 3.11 van het Benelux-verdrag inzake de intellectuele eigendom waarvan de publicatie overeenkomstig artikel 3.13 van het Benelux-verdrag inzake de intellectuele eigendom werd opgeschort.

Volgorde van publicatie (voorafgegaan door codering):

- 01 Volgnummer van de inschrijving alsmede nummer en dagtekening (dag, uur en minuut) van het depot, datum van inschrijving;
- 02 Datum waarop de geldigheidsduur van de inschrijving verstrijkt;
- 03 Naam van de deponent;
- 04 Adres (straat);
- 05 Plaats en land;
- 06 In voorkomend geval, naam en adres van de gemachtigde of, in voorkomend geval, vermelding van het correspondentie-adres van de deponent;
- 08 Afbeelding(en) van de tekening of het model;
- 09 In voorkomend geval, vermelding van de kleur(en);
- 10 in voorkomend geval, nadere omschrijving van de onder code 09 genoemde kleur(en);
- 11 Vermelding van het voortbrengsel alsmede klasse(n) en onderklasse(n) aanduiding;
- 12 In voorkomend geval, vermelding van de kenmerkende eigenschappen van de tekening of het model;
- 13 In voorkomend geval, vermelding van het recht van voorrang als bedoeld in artikel 4 van het Verdrag van Parijs tot bescherming van de Industriële Eigendom;
- 14 In voorkomend geval, vermelding van de naam van de werkelijke ontwerper van de tekening of het model.

Rubriek VI

Beneluxdepots ingeschreven overeenkomstig artikel 3.11 van het Benelux-verdrag inzake de intellectuele eigendom waarvan een tweede publicatie is verricht (artikel 3.11, lid 3 van het Benelux-verdrag inzake de intellectuele eigendom).

Volgorde van publicatie (voorafgegaan door codering):

- 01 Volgnummer van de inschrijving alsmede nummer en dagtekening (dag, uur en minuut) van het depot, datum van inschrijving;
- 02 Datum waarop de geldigheidsduur van de inschrijving verstrijkt;
- 03 Naam van de deponent;
- 04 Adres (straat);
- 05 Plaats en land;
- 06 In voorkomend geval, naam en adres van de gemachtigde of, in voorkomend geval, vermelding van het correspondentie-adres van de deponent;
- 08 Afbeelding(en) van de tekening of het model;
- 09 In voorkomend geval, vermelding van de kleur(en);
- 10 in voorkomend geval, nadere omschrijving van onder code 09 genoemde kleur(en);
- 11 Vermelding van het voortbrengsel alsmede klasse(n) en onderklasse aanduiding;
- 12 In voorkomend geval, vermelding van de kenmerkende eigenschappen van de tekening of het model;
- 13 In voorkomend geval, vermelding van het recht van voorrang als bedoeld in artikel 4 van het Verdrag van Parijs tot bescherming van de Industriële Eigendom;
- 14 In voorkomend geval, vermelding van de naam van de werkelijke ontwerper van de tekening of het model;
- 15 In voorkomend geval, vermelding van de termijn waarvoor opschorting van de publicatie werd gevraagd.

Rubriek VII

Vernieuwingen van de overeenkomstig artikel 3.11 van het Benelux-verdrag inzake de intellectuele eigendom ingeschreven Beneluxdepots (artikel 3.14 van het Benelux-verdrag inzake de intellectuele eigendom).

Volgorde van publicatie (voorafgegaan door codering):

- 01 Volgnummer van de inschrijving alsmede nummer en dagtekening (dag, uur en minuut) van het depot, datum van inschrijving;
- 02 Datum waarop de geldigheidsduur van de inschrijving verstrijkt;
- 03 Naam van de deponent;
- 04 Adres (straat);
- 05 Plaats en land;
- 06 In voorkomend geval, naam en adres van de gemachtigde of, in voorkomend geval, vermelding van het correspondentie-adres van de deponent;
- 08 Afbeelding(en) van de tekening of het model;

Rubrique IV

Dépôts Benelux pour lesquels la publication a été ajournée conformément à l'article 3.13 de la Convention Benelux en matière de propriété intellectuelle (contraire aux bonnes moeurs ou à l'ordre public d'un des pays du Benelux).

Rubrique V

Dépôts Benelux enregistrés conformément à l'article 3.11 de la Convention Benelux en matière de propriété intellectuelle pour lesquels la publication a été ajournée, conformément aux dispositions de l'article 3.13 de la Convention Benelux en matière de propriété intellectuelle.

Ordre de la publication (précédé d'un code):

- 01 Numéro d'ordre de l'enregistrement ainsi que le numéro et la date (jour, heure et minute) du dépôt, la date d'enregistrement;
- 02 Date d'échéance de la durée de protection de l'enregistrement;
- 03 Nom du déposant;
- 04 Adresse (rue);
- 05 Localité et pays;
- 06 Le cas échéant, le nom et l'adresse du mandataire ou, le cas échéant, l'indication de l'adresse postale du déposant;
- 08 Reproduction(s) du dessin ou du modèle;
- 09 Le cas échéant, l'indication de la (des) couleur(s);
- 10 Le cas échéant, la description de la (des) couleur(s) mentionnée(s) au code 09;
- 11 Indication du produit ainsi que l'indication de la (des) classe(s) et de la (des) sous-classe(s);
- 12 Le cas échéant, l'indication des éléments caractéristiques du dessin ou du modèle;
- 13 Le cas échéant, l'indication du droit de priorité tel que visé à l'article 4 de la Convention de Paris pour la protection de la Propriété Industrielle;
- 14 Le cas échéant, l'indication du nom du véritable créateur du dessin ou du modèle.

Rubrique VI

Dépôts Benelux enregistrés conformément à l'article 3.11 de la Convention Benelux en matière de propriété intellectuelle pour lesquels une nouvelle publication est faite (article 3.11, alinéa 3 de la Convention Benelux en matière de propriété intellectuelle).

Ordre de la publication (précédé d'un code):

- 01 Numéro d'ordre de l'enregistrement ainsi que le numéro et la date (jour, heure et minute) du dépôt, la date d'enregistrement;
- 02 Date d'échéance de la durée de protection de l'enregistrement;
- 03 Nom du déposant;
- 04 Adresse (rue);
- 05 Localité et pays;
- 06 Le cas échéant, le nom et l'adresse du mandataire ou, le cas échéant, l'indication de l'adresse postale du déposant;
- 08 Reproduction(s) du dessin ou du modèle;
- 09 Le cas échéant, l'indication de la (des) couleur(s);
- 10 Le cas échéant, la description de la (des) couleur(s) mentionnée(s) au code 09;
- 11 Indication du produit ainsi que l'indication de la (des) classe(s) et de la (des) sous-classe(s);
- 12 Le cas échéant, l'indication des éléments caractéristiques du dessin ou du modèle;
- 13 Le cas échéant, l'indication du droit de priorité tel que visé à l'article 4 de la Convention de Paris pour la protection de la Propriété Industrielle;
- 14 Le cas échéant, l'indication du nom du véritable créateur du dessin ou du modèle;
- 15 Le cas échéant, l'indication de la période d'ajournement de la publication.

Rubrique VII

Renouvellements de dépôts Benelux enregistrés conformément à l'article 3.11 de la Convention Benelux en matière de propriété intellectuelle (article 3.14 de la Convention Benelux en matière de propriété intellectuelle).

Ordre de la publication (précédé d'un code):

- 01 Numéro d'ordre de l'enregistrement ainsi que le numéro et la date (jour, heure et minute) du dépôt, la date d'enregistrement;
- 02 Date d'échéance de la durée de protection de l'enregistrement;
- 03 Nom du déposant;
- 04 Adresse (rue);
- 05 Localité et pays;
- 06 Le cas échéant, le nom et l'adresse du mandataire ou, le cas échéant, l'indication de l'adresse postale du déposant;

- 09 In voorkomend geval, vermelding van de kleur(en);
- 10 In voorkomend geval, nadere omschrijving van de onder code 09 genoemde kleur(en);
- 11 Vermelding van het voortbrengsel alsmede klasse(n) en onderklassen aanduiding;
- 12 In voorkomend geval, vermelding van de kenmerkende eigenschappen van de tekening of het model;
- 13 In voorkomend geval, vermelding van het recht van voorrang als bedoeld in artikel 4 van het Verdrag van Parijs tot bescherming van de Industriële Eigendom;
- 14 In voorkomend geval, vermelding van de naam van de werkelijke ontwerper van de tekening of het model;
- 18 Datum van verzoek tot vernieuwing.

- 08 Reproduction(s) du dessin ou du modèle;
- 09 Le cas échéant, l'indication de la (des) couleur(s);
- 10 Le cas échéant, la description de la (des) couleur(s) mentionnée(s) au code 09;
- 11 Indication du produit ainsi que l'indication de la (des) classe(s) et de la (des) sous-classe(s);
- 12 Le cas échéant, l'indication des éléments caractéristiques du dessin ou du modèle;
- 13 Le cas échéant, l'indication du droit de priorité tel que visé à l'article 4 de la Convention de Paris pour la protection de la Propriété Industrielle;
- 14 Le cas échéant, l'indication du nom du véritable créateur du dessin ou du modèle;
- 18 Date de la requête de renouvellement.

Rubriek VIII

Beneluxdepots waarbij wijzigingen van de inschrijving van de tekening of het model in het register werden aangetekend (regel 3.1 van het Uitvoeringsreglement).

- 01 Overdrachten
- 02 Licenties
- 03 Pandrechten
- 04 Beslagleggingen
- 05 Doorhalen van licenties, pand, beslag
- 06 Adreswijzigingen (houder)
- 07 Naamswijzigingen (houder)
- 08 a Wijzigingen van correspondentie-adres
- b Aanstelling of wijziging van gemachtigde
- c Naams- en adreswijzigingen van gemachtigde
- d Naams- of adreswijzigingen van gemachtigde
- 09 Naams- en adreswijzigingen (houder)
- 10 Verbeteringen van schrijffouten
- 11 Overige verbeteringen

N.B.-De na de tekst van een wijziging voorkomende aanduiding betreft een interne codering.
-Indien na de datum van aantekening de aanduidingen (1), (2), enz. voorkomen betekent dit dat bij de registraties gelijktijdig meerdere wijzigingen zijn aangetekend. Tevens geven deze aanduidingen de volgorde der wijzigingen aan.

Rubriek IX

Beneluxdepots waarvan ingevolge een rechterlijke beslissing die in kracht van gewijsde is gegaan, de doorhaling van de inschrijving heeft plaatsgevonden op verzoek van de meest gereede partij (artikel 1.14 en 4.5 van het Benelux-verdrag inzake de intellectuele eigendom en regel 3.1 van het Uitvoeringsreglement).

Rubriek X

- A Beneluxdepots waarvan de vrijwillige/ambtshalve doorhaling van de inschrijving heeft plaatsgevonden (artikel 3.21 van het Benelux-verdrag inzake de intellectuele eigendom en regel 3.1 van het Uitvoeringsreglement).
Volgorde van publicatie (voorafgegaan door codering):
 - 01 Volgnummer van de inschrijving.
- B Benelux en internationale depots waarbij een verklaring van de houder of een rechtelijke beslissing als bedoeld in artikel 3.24, lid 3 van het Benelux-verdrag inzake de intellectuele eigendom is ingeschreven.
Volgorde van publicatie (voorafgegaan door codering):
 - 01 Volgnummer van de inschrijving.

Rubriek XI

Inschrijvingen van Benelux- en internationale depots waarbij een vordering tot opeising van de ontwerper werd ingeschreven (artikel 3.7 van het Benelux-verdrag inzake de intellectuele eigendom en regel 2.10, lid 1 van het Uitvoeringsreglement).

Volgorde van publicatie (voorafgegaan door codering):

- 01 Volgnummer van de inschrijving;
- 14 Naam van de ontwerper.

Rubriek XII

Inschrijvingen van Benelux- en internationale depots waarbij de in artikel 3.7 het Benelux-verdrag inzake de intellectuele eigendom genoemde inschrijving van de vordering tot opeising werd doorgehaald (regel 2.10, lid 2 van het Uitvoeringsreglement).

Volgorde van publicatie (voorafgegaan door codering):

- 01 Volgnummer van de inschrijving;
- 14 Naam van de ontwerper.

Rubrique VIII

Dépôts Benelux auprès desquels sont enregistrées au registre des modifications de l'enregistrement du dessin ou modèle (règle 3.1 du Règlement d'exécution).

- 01 Cessions
- 02 Licences
- 03 Droits de gage
- 04 Saisies
- 05 Radiation de licences, gages, saisies
- 06 Changement d'adresse (titulaire)
- 07 Changement de nom (titulaire)
- 08 a Changements d'adresse de correspondance
- b Institution ou changement de mandataire
- c Changements de nom et d'adresse du mandataire
- d Changements de nom ou d'adresse du mandataire
- 09 Changement de nom et d'adresse (titulaire)
- 10 Corrections d'erreurs de plume
- 11 Autre rectifications

N.B.-L'indication qui pourrait figurer après le texte d'une modification est un code interne.
-Si les indications (1), (2), etc. devaient figurer après la date de notification, cela signifie qu'il y a plusieurs modifications qui sont notifiées simultanément. Ces indications font également apparaître le rang des modifications.

Rubrique IX

Dépôts Benelux dont la radiation de l'enregistrement, faisant suite à une décision judiciaire coulée en force de chose jugée, a été effectuée à la demande de la partie la plus diligente (article 1.14 et 4.5 de la Convention Benelux en matière de propriété intellectuelle et la règle 3.1 du Règlement d'exécution).

Rubrique X

- A Dépôts Benelux dont la radiation volontaire/d'office de l'enregistrement a été effectuée (article 3.21 de la Convention Benelux en matière de propriété intellectuelle et la règle 3.1 du Règlement d'exécution).
Ordre de la publication (précédé d'un code):
 - 01 Numéro d'ordre de l'enregistrement.
- B Dépôts Benelux ou internationaux pour lesquels une requête de renonciation partielle ou une décision judiciaire est enregistrée, comme visée à l'article 3.24, alinéa 3 de la Convention Benelux en matière de propriété intellectuelle).
Ordre de la publication (précédé d'un code):
 - 01 Numéro d'ordre de l'enregistrement.

Rubrique XI

Enregistrements de dépôts Benelux et internationaux auprès desquels une action en revendication du créateur a été enregistrée (article 3.7 de la Convention Benelux en matière de propriété intellectuelle et règle 2.10, alinéa 1 du Règlement d'exécution).

Ordre de la publication (précédé d'un code):

- 01 Numéro d'ordre de l'enregistrement;
- 14 Nom du créateur.

Rubrique XII

Enregistrements de dépôts Benelux et internationaux auprès desquels l'enregistrement de l'action en revendication visée à l'article 3.7 été radié (règle 2.10, alinéa 2 du Règlement d'exécution).

Ordre de la publication (précédé d'un code):

- 01 Numéro d'ordre de l'enregistrement;
- 14 Nom du créateur.

Rubriek XIII

Internationale inschrijvingen waarbij zijn aangetekend:
(regel 3.2, lid 3 van het Uitvoeringsreglement)

- a Nietigverklaring;
- b Vervallen verklaring;
- c Licentieverlening;
- d Pandrecht;
- e Beslaglegging;
- f Doorhaling der licentieverlening, pand, beslag.

Rubriek XIV

Inschrijvingen van Benelux- en internationale depots waarbij de bijzondere verklaring betreffende instandhouding van een auteursrecht is aangetekend (artikel 21, lid 3 en artikel 24 van de Eenvormige Beneluxwet inzake Tekeningen of Modellen).

Niet meer van toepassing sinds december 2003.

Rubriek XV

Beneluxdepots waarvan de geldigheidsduur van de inschrijving verstreken is (artikel 3.22, sub a. van het Benelux-verdrag inzake de intellectuele eigendom).

De publicatie heeft plaats na afloop van de termijn van uitstel bedoeld in artikel 3.14, lid 3 van het Benelux-verdrag inzake de intellectuele eigendom.

Rubrique XIII

Enregistrements internationaux auprès desquels sont enregistrées:
(règle 3.2, alinéa 3 du Règlement d'exécution).

- a Des décisions d'annulation;
- b Des décisions d'extinction;
- c Des licences;
- d Gages;
- e Saisies;
- f Des radiations de licence, gages, saisies.

Rubrique XIV

Enregistrements de dépôts Benelux et internationaux auprès desquels la déclaration spéciale concernant le maintien d'un droit d'auteur est enregistrée (article 21, par. 3 et article 24 de la Loi Uniforme Benelux en matière de Dessins ou Modèles).

Plus d'application depuis décembre 2003.

Rubrique XV

Dépôts Benelux dont l'enregistrement est venu à expiration (article 3.22, sous a. de la Convention Benelux en matière de propriété intellectuelle).

La publication a eu lieu après l'écoulement du délai de grâce prévu à l'article 3.14, alinéa 3 de la Convention Benelux en matière de propriété intellectuelle.



Mededeling Communication

Geen mededeling

Pas de communication





Rubriek I Rubrique I

Beneluxdepots ingeschreven overeenkomstig artikel 3.11 van het Benelux-verdrag inzake de intellectuele eigendom.

- 01 Volgnummer van de inschrijving alsmede nummer en dagtekening (dag, uur en minuut) van het depot, datum van inschrijving;
- 02 Datum waarop de geldigheidsduur van de inschrijving verstrijkt;
- 03 Naam van de deposant;
- 04 Adres (straat);
- 05 Plaats en land;
- 06 In voorkomend geval, naam en adres van de gemachtigde of, in voorkomend geval, vermelding van het correspondentie-adres van de deposant;
- 08 Afbeelding(en) van de tekening of het model;
- 09 In voorkomend geval, vermelding van de kleur(en);
- 10 In voorkomend geval, nadere omschrijving van de onder code 09 genoemde kleur(en);
- 11 Vermelding van het voortbrengsel alsmede klasse(n) en onderklasse(n) aanduiding;
- 12 In voorkomend geval, vermelding van de kenmerkende eigenschappen van de tekening of het model;
- 13 In voorkomend geval, vermelding van het recht van voorrang als bedoeld in artikel 4 van het Verdrag van Parijs tot bescherming van de Industriële Eigendom;
- 14 In voorkomend geval, vermelding van de naam van de werkelijke ontwerper van de tekening of het model.

Dépôts Benelux enregistrés conformément aux dispositions de l'article 3.11 de la Convention Benelux en matière de propriété intellectuelle.

- 01 Numéro d'ordre de l'enregistrement ainsi que le numéro et la date (jour, heure et minute) du dépôt, la date d'enregistrement;
- 02 Date d'échéance de la durée de protection de l'enregistrement;
- 03 Nom du déposant;
- 04 Adresse (rue);
- 05 Localité et pays;
- 06 Le cas échéant, le nom et l'adresse du mandataire ou, le cas échéant, l'indication de l'adresse postale du déposant;
- 08 Reproduction(s) du dessin ou du modèle;
- 09 Le cas échéant, l'indication de la (des) couleur(s);
- 10 Le cas échéant, la description de la (des) couleur(s) mentionnée(s) au code 09;
- 11 Indication du produit ainsi que l'indication de la (des) classe(s) et de la (des) sous-classe(s);
- 12 Le cas échéant, l'indication des éléments caractéristiques du dessin ou du modèle;
- 13 Le cas échéant, l'indication du droit de priorité tel que visé à l'article 4 de la Convention de Paris pour la protection de la Propriété Industrielle;
- 14 Le cas échéant, l'indication du nom du véritable créateur du dessin ou du modèle.



01 Numéro d'enregistrement
37911-01

Numéro, date et heure du dépôt
83069-01 26.03.2009 , 15.45

Date de l'enregistrement
07.07.2009 ,

02 Date d'échéance

26.03.2014

03 Nom du déposant

Guangxi Golden Throat Co. Ltd.

04 Adresse (rue et numéro) du déposant

28 Yuejin Rd.

05 Code postal, localité et pays du déposant

545001 Liuzhou, Guangxi Prvince,
Chine

06 Nom et adresse du mandataire ou indication
de l'adresse postale du déposant

Bureau Gevers S.A.
Holidaystraat 5
B-1831 Diegem
Belgique.

08 Reproduction du dessin ou modèle

VOIR REPRODUCTION(S)

09 Indication de la (des) couleur(s)

différentes teintes de vert; jaune, rouge,
bleu, brun, blanc, noir

11 Indication du produit suivi de la (des)
classe(s) et de la (des) sous-classe(s)

Boîte d'emballage (cl 9-03).

14 Indication du nom du véritable créateur du
dessin ou modèle

JIANG Peizhen



01 Numéro d'enregistrement
37911-02

Numéro, date et heure du dépôt
83069-02 26.03.2009 , 15.45

Date de l'enregistrement
07.07.2009 ,

02 Date d'échéance

26.03.2014

03 Nom du déposant

Guangxi Golden Throat Co. Ltd.

04 Adresse (rue et numéro) du déposant

28 Yuejin Rd.

05 Code postal, localité et pays du déposant

545001 Liuzhou, Guangxi Prvince,
Chine

06 Nom et adresse du mandataire ou indication
de l'adresse postale du déposant

Bureau Gevers S.A.
Holidaystraat 5
B-1831 Diegem
Belgique.

08 Reproduction du dessin ou modèle

VOIR REPRODUCTION(S)

09 Indication de la (des) couleur(s)

différentes teintes de vert; jaune, rouge,
bleu, brun, blanc, noir

11 Indication du produit suivi de la (des)
classe(s) et de la (des) sous-classe(s)

Boîte d'emballage (cl 9-03).

14 Indication du nom du véritable créateur du
dessin ou modèle

JIANG Peizhen





01 Numéro d'enregistrement
37950-00

Numéro, date et heure du dépôt
82769-00 13.06.2008 , 18.58

Date de l'enregistrement
26.08.2009 ,

02 Date d'échéance
13.06.2013

03 Nom du déposant
B.S.A.,
Société Anonyme à Directoire et
Conseil de Surveillance

04 Adresse (rue et numéro) du déposant
Avenue du Maine 33, Tour Maine
Montparnasse

05 Code postal, localité et pays du déposant
75015 Paris,
France

06 Nom et adresse du mandataire ou indication
de l'adresse postale du déposant
INLEX EXPERTISE
Rue Pierre Charron 68
75008 Paris
France.

08 Reproduction du dessin ou modèle
VOIR REPRODUCTION(S)

09 Indication de la (des) couleur(s)
rouge, blanc translucide

11 Indication du produit suivi de la (des)
classe(s) et de la (des) sous-classe(s)
Cloche à fromage (cl 7-01).

13 Droit de priorité visé à l'article 4 de la Con-
vention de Paris pour la protection de la Pro-
priété Industrielle
France, le 13 12 2007, no. 07/5668,
B.S.A. société anonyme à directoire et
conseil de surveillance.



01 Inschrijvingsnummer
37951-01

Nummer en dagtekening (dag en uur) van het
depot

82927-01 17.12.2008 , 08.00

Datum inschrijving

07.09.2009 ,

02 Vervaldatum

17.12.2013

03 Naam van de deposant

De Tegel B.V.

04 Adres (straat en nummer) van de deposant

Konijnenberg 38

05 Postcode, plaats en land van de deposant

4825 BD Breda,
Nederland

08 Afbeelding van de tekening of het model
ZIE AFBEELDING(EN)

11 Vermelding van het voortbrengsel gevolgd
door de aanduiding van de klasse(n) en
onderklasse(n)

Tegel (Kl 25-01, 02).

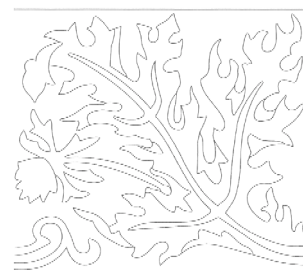

01 Inschrijvingsnummer
37951-02

Nummer en dagtekening (dag en uur) van het
depot

82927-02 17.12.2008 , 08.00

Datum inschrijving

07.09.2009 ,

02 Vervaldatum

17.12.2013

03 Naam van de deposant

De Tegel B.V.

04 Adres (straat en nummer) van de deposant

Konijnenberg 38

05 Postcode, plaats en land van de deposant

4825 BD Breda,
Nederland

08 Afbeelding van de tekening of het model
ZIE AFBEELDING(EN)

11 Vermelding van het voortbrengsel gevolgd
door de aanduiding van de klasse(n) en
onderklasse(n)

Tegel (kl 25-01).

14 Vermelding van de naam van de werkelijke
ontwerper van de tekening

NEYS Katrien

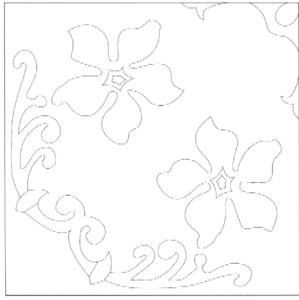

01 *Inschrijvingsnummer*
37951-03

Nummer en dagtekening (dag en uur) van het depot

82927-03 17.12.2008 , 08.00

Datum inschrijving

07.09.2009 ,

02 *Vervaldatum*

17.12.2013

03 *Naam van de deposant*

De Tegel B.V.

04 *Adres (straat en nummer) van de deposant*
Konijnenberg 38

05 *Postcode, plaats en land van de deposant*
4825 BD Breda,
Nederland

08 *Afbeelding van de tekening of het model*
ZIE AFBEELDING(EN)

11 *Vermelding van het voortbrengsel gevolgd door de aanduiding van de klasse(n) en onderklasse(n)*
Tegel (kl 25-01, 02).

14 *Vermelding van de naam van de werkelijke ontwerper van de tekening*
NEYS Katrien

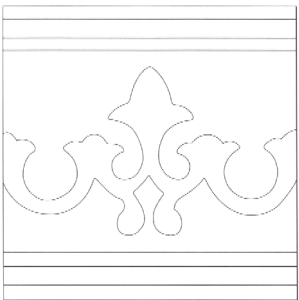

01 *Inschrijvingsnummer*
37951-04

Nummer en dagtekening (dag en uur) van het depot

82927-04 17.12.2008 , 08.00

Datum inschrijving

07.09.2009 ,

02 *Vervaldatum*

17.12.2013

03 *Naam van de deposant*

De Tegel B.V.

04 *Adres (straat en nummer) van de deposant*
Konijnenberg 38

05 *Postcode, plaats en land van de deposant*
4825 BD Breda,
Nederland

08 *Afbeelding van de tekening of het model*
ZIE AFBEELDING(EN)

11 *Vermelding van het voortbrengsel gevolgd door de aanduiding van de klasse(n) en onderklasse(n)*
Tegel (kl 25-01, 02).

14 *Vermelding van de naam van de werkelijke ontwerper van de tekening*
NEYS Katrien

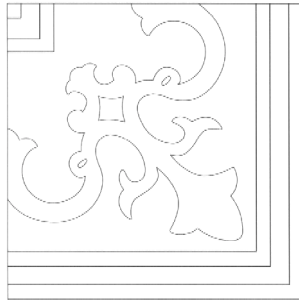

01 *Inschrijvingsnummer*
37951-05

Nummer en dagtekening (dag en uur) van het depot

82927-05 17.12.2008 , 08.00

Datum inschrijving

07.09.2009 ,

02 *Vervaldatum*

17.12.2013

03 *Naam van de deposant*

De Tegel B.V.

04 *Adres (straat en nummer) van de deposant*
Konijnenberg 38

05 *Postcode, plaats en land van de deposant*
4825 BD Breda,
Nederland

08 *Afbeelding van de tekening of het model*
ZIE AFBEELDING(EN)

11 *Vermelding van het voortbrengsel gevolgd door de aanduiding van de klasse(n) en onderklasse(n)*
Tegel (kl 25-01, 02).

14 *Vermelding van de naam van de werkelijke ontwerper van de tekening*
NEYS Katrien

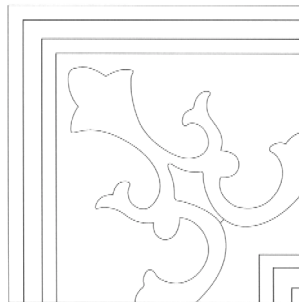

01 *Inschrijvingsnummer*
37951-06

Nummer en dagtekening (dag en uur) van het depot

82927-06 17.12.2008 , 08.00

Datum inschrijving

07.09.2009 ,

02 *Vervaldatum*

17.12.2013

03 *Naam van de deposant*

De Tegel B.V.

04 *Adres (straat en nummer) van de deposant*
Konijnenberg 38

05 *Postcode, plaats en land van de deposant*
4825 BD Breda,
Nederland

08 *Afbeelding van de tekening of het model*
ZIE AFBEELDING(EN)

11 *Vermelding van het voortbrengsel gevolgd door de aanduiding van de klasse(n) en onderklasse(n)*
Tegel (kl 25-01, 02).

14 *Vermelding van de naam van de werkelijke ontwerper van de tekening*
NEYS Katrien

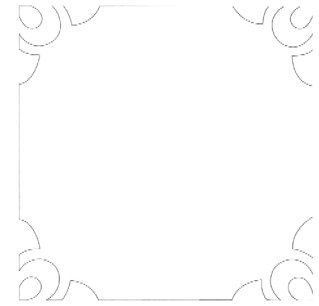

01 *Inschrijvingsnummer*
37951-07

Nummer en dagtekening (dag en uur) van het depot

82927-07 17.12.2008 , 08.00

Datum inschrijving

07.09.2009 ,

02 *Vervaldatum*

17.12.2013

03 *Naam van de deposant*

De Tegel B.V.

04 *Adres (straat en nummer) van de deposant*
Konijnenberg 38

05 *Postcode, plaats en land van de deposant*
4825 BD Breda,
Nederland

08 *Afbeelding van de tekening of het model*
ZIE AFBEELDING(EN)

11 *Vermelding van het voortbrengsel gevolgd door de aanduiding van de klasse(n) en onderklasse(n)*
Tegel (kl 25-01, 02).



01 *Inschrijvingsnummer*
37951-08

Nummer en dagtekening (dag en uur) van het depot

82927-08 17.12.2008 , 08.00

Datum inschrijving

07.09.2009 ,

02 *Vervaldatum*

17.12.2013

03 *Naam van de deposant*

De Tegel B.V.

04 *Adres (straat en nummer) van de deposant*

Konijnenberg 38

05 *Postcode, plaats en land van de deposant*

4825 BD Breda,
Nederland

08 *Afbeelding van de tekening of het model*
ZIE AFBEELDING(EN)

11 *Vermelding van het voortbrengsel gevolgd door de aanduiding van de klasse(n) en onderklasse(n)*

Tegel (kl 25-01, 02).

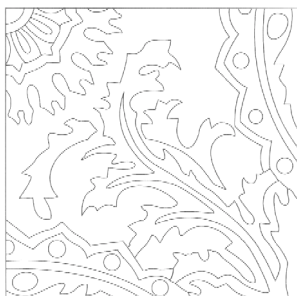

01 *Inschrijvingsnummer*
37951-09

Nummer en dagtekening (dag en uur) van het depot

82927-09 17.12.2008 , 08.00

Datum inschrijving

07.09.2009 ,

02 *Vervaldatum*

17.12.2013

03 *Naam van de deposant*

De Tegel B.V.

04 *Adres (straat en nummer) van de deposant*

Konijnenberg 38

05 *Postcode, plaats en land van de deposant*

4825 BD Breda,
Nederland

08 *Afbeelding van de tekening of het model*
ZIE AFBEELDING(EN)

11 *Vermelding van het voortbrengsel gevolgd door de aanduiding van de klasse(n) en onderklasse(n)*

Tegel (kl 25-01, 02).

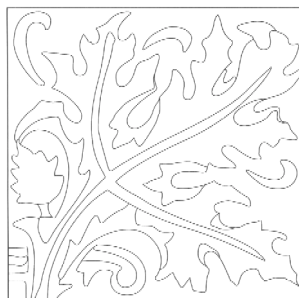

01 *Inschrijvingsnummer*
37952-00

Nummer en dagtekening (dag en uur) van het depot

82939-00 15.04.2009 , 08.00

Datum inschrijving

04.09.2009 ,

02 *Vervaldatum*

15.04.2014

03 *Naam van de deposant*

World Ball Company Ltd.
c/o MARSHALLS

04 *Adres (straat en nummer) van de deposant*

102 High Street

05 *Postcode, plaats en land van de deposant*

Godalming GU7 1DS,
Groot-Brittannië

06 *Naam en adres van de gemachtigde of vermelding van het correspondentie-adres van de deposant*

Rob van Dalen
Distellaar 10
5467 BN Veghel
Nederland.

08 *Afbeelding van de tekening of het model*
ZIE AFBEELDING(EN)

11 *Vermelding van het voortbrengsel gevolgd door de aanduiding van de klasse(n) en onderklasse(n)*

Tol (kl 21-01).

12 *Beschrijving van de kenmerkende eigenschappen van het nieuwe uiterlijk van het voortbrengsel; in voorkomend geval, vermelding van de onderdelen van de tekening of het model waarop de kleuren betrekking hebben*
Een doorzichtige tol met een eenzijdige opening aan de zijkant van de tol.

14 *Vermelding van de naam van de werkelijke ontwerper van de tekening*

VAN DALEN Rob

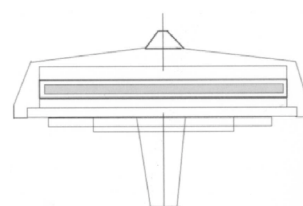
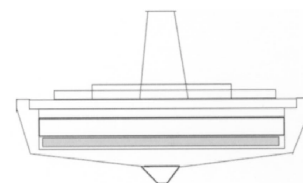
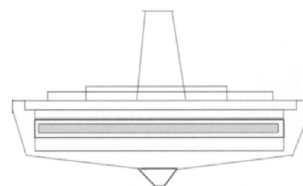
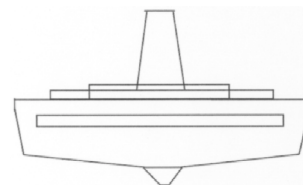
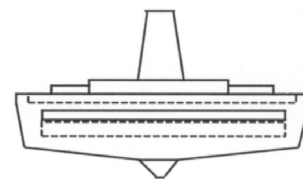
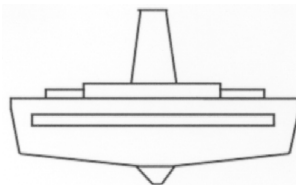

01 *Inschrijvingsnummer*
37953-00

Nummer en dagtekening (dag en uur) van het depot

83068-00 26.03.2009 , 17.26

Datum inschrijving

07.09.2009 ,

02 *Vervaldatum*

26.03.2014

03 *Naam van de deposant*

ILLUM B.V.

04 *Adres (straat en nummer) van de deposant*

Waaier 50

05 *Postcode, plaats en land van de deposant*

2451 VW Leimuiden,
Nederland

08 *Afbeelding van de tekening of het model*
ZIE AFBEELDING(EN)

11 *Vermelding van het voortbrengsel gevolgd door de aanduiding van de klasse(n) en onderklasse(n)*

Verlichtingsarmatuur (kl 26-05).

14 *Vermelding van de naam van de werkelijke ontwerper van de tekening*

ROOZEN Antoon



- 01 *Numéro d'enregistrement*
37954-01
Numéro, date et heure du dépôt
82988-01 13.01.2009 , 15.42
Date de l'enregistrement
13.08.2009 ,
02 *Date d'échéance*
13.01.2014
03 *Nom du déposant*
The Scott Fetzer Company,
Delaware corporation
04 *Adresse (rue et numéro) du déposant*
28800 Clemens Road
05 *Code postal, localité et pays du déposant*
Westlake, Ohio 45145,
Etats-Unis d'Amérique
06 *Nom et adresse du mandataire ou indication
de l'adresse postale du déposant*
Office Kirkpatrick S.A.
32, Avenue Wolfers
B-1310 La Hulpe
Belgique.
08 *Reproduction du dessin ou modèle*
VOIR REPRODUCTION(S)
11 *Indication du produit suivi de la (des)
classe(s) et de la (des) sous-classe(s)*
Motif décoratif pour un sac d'aspirateur
(cl 9-05; 15-05).
13 *Droit de priorité visé à l'article 4 de la Con-
vention de Paris pour la protection de la Pro-
priété Industrielle*
Etats-Unis d'Amérique, le 20 08 2008,
no. 29/323,170, DICKER Kenneth F.;
MARASLIGILLER Ares; PHILLIPS
Jason R.; THOMAS Billy A. JR.;
OMURA Kazuma.



- 01 *Numéro d'enregistrement*
37954-02
Numéro, date et heure du dépôt
82988-02 13.01.2009 , 15.42
Date de l'enregistrement
13.08.2009 ,
02 *Date d'échéance*
13.01.2014
03 *Nom du déposant*
The Scott Fetzer Company,
Delaware corporation
04 *Adresse (rue et numéro) du déposant*
28800 Clemens Road
05 *Code postal, localité et pays du déposant*
Westlake, Ohio 45145,
Etats-Unis d'Amérique
06 *Nom et adresse du mandataire ou indication
de l'adresse postale du déposant*
Office Kirkpatrick S.A.
32, Avenue Wolfers
B-1310 La Hulpe
Belgique.
08 *Reproduction du dessin ou modèle*
VOIR REPRODUCTION(S)
11 *Indication du produit suivi de la (des)
classe(s) et de la (des) sous-classe(s)*
Motif décoratif pour un sac d'aspirateur
(cl 9-05; 15-05).
13 *Droit de priorité visé à l'article 4 de la Con-
vention de Paris pour la protection de la Pro-
priété Industrielle*
Etats-Unis d'Amérique, le 20 08 2008,
no. 29/323,170, DICKER Kenneth F.;
MARASLIGILLER Ares; PHILLIPS
Jason R.; THOMAS Billy A. JR.;
OMURA Kazuma.



- 01 *Numéro d'enregistrement*
37954-03

- Numéro, date et heure du dépôt*
82988-03 13.01.2009 , 15.42
Date de l'enregistrement
13.08.2009 ,
02 *Date d'échéance*
13.01.2014
03 *Nom du déposant*
The Scott Fetzer Company,
Delaware corporation
04 *Adresse (rue et numéro) du déposant*
28800 Clemens Road
05 *Code postal, localité et pays du déposant*
Westlake, Ohio 45145,
Etats-Unis d'Amérique
06 *Nom et adresse du mandataire ou indication
de l'adresse postale du déposant*
Office Kirkpatrick S.A.
32, Avenue Wolfers
B-1310 La Hulpe
Belgique.
08 *Reproduction du dessin ou modèle*
VOIR REPRODUCTION(S)
11 *Indication du produit suivi de la (des)
classe(s) et de la (des) sous-classe(s)*
Motif décoratif pour un sac d'aspirateur
(cl 9-05; 15-05).
13 *Droit de priorité visé à l'article 4 de la Con-
vention de Paris pour la protection de la Pro-
priété Industrielle*
Etats-Unis d'Amérique, le 20 08 2008,
no. 29/323,170, DICKER Kenneth F.;
MARASLIGILLER Ares; PHILLIPS
Jason R.; THOMAS Billy A. JR.;
OMURA Kazuma.

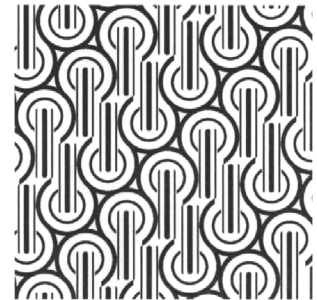

- 01 *Numéro d'enregistrement*
37954-04
Numéro, date et heure du dépôt
82988-04 13.01.2009 , 15.42
Date de l'enregistrement
13.08.2009 ,
02 *Date d'échéance*
13.01.2014
03 *Nom du déposant*
The Scott Fetzer Company,
Delaware corporation
04 *Adresse (rue et numéro) du déposant*
28800 Clemens Road
05 *Code postal, localité et pays du déposant*
Westlake, Ohio 45145,
Etats-Unis d'Amérique
06 *Nom et adresse du mandataire ou indication
de l'adresse postale du déposant*
Office Kirkpatrick S.A.
32, Avenue Wolfers

B-1310 La Hulpe
Belgique.

- 08 *Reproduction du dessin ou modèle*
VOIR REPRODUCTION(S)
- 11 *Indication du produit suivi de la (des) classe(s) et de la (des) sous-classe(s)*
Motif décoratif pour un sac d'aspirateur (cl 9-05; 15-05).
- 13 *Droit de priorité visé à l'article 4 de la Convention de Paris pour la protection de la Propriété Industrielle*
Etats-Unis d'Amérique, le 20 08 2008, no. 29/323,170, DICKER Kenneth F.; MARASLIGILLER Ares; PHILLIPS Jason R.; THOMAS Billy A. JR.; OMURA Kazuma.

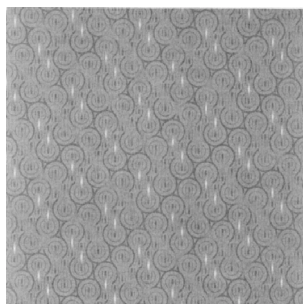

- 01 *Inschrijvingsnummer*
37955-01
- Nummer en dagtekening (dag en uur) van het depot*
83012-01 01.04.2009 , 08.00
- Datum inschrijving*
11.08.2009 ,
- 02 *Vervaldatum*
01.04.2014
- 03 *Naam van de deposant*
Kruisbergen Ferro & Kunststof b.v.
- 04 *Adres (straat en nummer) van de deposant*
Industrieweg 45
- 05 *Postcode, plaats en land van de deposant*
6651 KR Druten,
Nederland
- 08 *Afbeelding van de tekening of het model*
ZIE AFBEELDING(EN)
- 11 *Vermelding van het voortbrengsel gevolgd door de aanduiding van de klasse(n) en onderklasse(n)*
Stoel (kl 6-01).
- 14 *Vermelding van de naam van de werkelijke ontwerper van de tekening*
VAN KRUIJSBERGEN Joost



- 01 *Inschrijvingsnummer*
37955-02
- Nummer en dagtekening (dag en uur) van het depot*
83012-02 01.04.2009 , 08.00
- Datum inschrijving*
11.08.2009 ,
- 02 *Vervaldatum*
01.04.2014
- 03 *Naam van de deposant*
Kruisbergen Ferro & Kunststof b.v.
- 04 *Adres (straat en nummer) van de deposant*
Industrieweg 45
- 05 *Postcode, plaats en land van de deposant*
6651 KR Druten,
Nederland
- 08 *Afbeelding van de tekening of het model*
ZIE AFBEELDING(EN)
- 11 *Vermelding van het voortbrengsel gevolgd door de aanduiding van de klasse(n) en onderklasse(n)*
Stoel (kl 6-01).
- 14 *Vermelding van de naam van de werkelijke ontwerper van de tekening*
VAN KRUIJSBERGEN Joost



- 01 *Inschrijvingsnummer*
37955-03
- Nummer en dagtekening (dag en uur) van het depot*
83012-03 01.04.2009 , 08.00
- Datum inschrijving*
11.08.2009 ,
- 02 *Vervaldatum*
01.04.2014
- 03 *Naam van de deposant*
Kruisbergen Ferro & Kunststof b.v.
- 04 *Adres (straat en nummer) van de deposant*
Industrieweg 45
- 05 *Postcode, plaats en land van de deposant*
6651 KR Druten,
Nederland
- 08 *Afbeelding van de tekening of het model*
ZIE AFBEELDING(EN)
- 11 *Vermelding van het voortbrengsel gevolgd door de aanduiding van de klasse(n) en onderklasse(n)*
Onderstel voor stoel (kl 6-01, 06).
- 14 *Vermelding van de naam van de werkelijke ontwerper van de tekening*
VAN KRUIJSBERGEN Joost



- 01 *Inschrijvingsnummer*
37955-04
- Nummer en dagtekening (dag en uur) van het depot*
83012-04 01.04.2009 , 08.00
- Datum inschrijving*
11.08.2009 ,
- 02 *Vervaldatum*
01.04.2014
- 03 *Naam van de deposant*
Kruisbergen Ferro & Kunststof b.v.
- 04 *Adres (straat en nummer) van de deposant*
Industrieweg 45
- 05 *Postcode, plaats en land van de deposant*
6651 KR Druten,
Nederland
- 08 *Afbeelding van de tekening of het model*
ZIE AFBEELDING(EN)
- 11 *Vermelding van het voortbrengsel gevolgd door de aanduiding van de klasse(n) en onderklasse(n)*
Stahulpmiddel (kl 12-12).
- 14 *Vermelding van de naam van de werkelijke ontwerper van de tekening*
VAN KRUIJSBERGEN Joost



- 01 *Inschrijvingsnummer*
37955-05
- Nummer en dagtekening (dag en uur) van het depot*
83012-05 01.04.2009 , 08.00
- Datum inschrijving*
11.08.2009 ,
- 02 *Vervaldatum*
01.04.2014
- 03 *Naam van de deposant*
Kruisbergen Ferro & Kunststof b.v.
- 04 *Adres (straat en nummer) van de deposant*
Industrieweg 45

- 05 *Postcode, plaats en land van de deposant*
6651 KR Druten,
Nederland
- 08 *Afbeelding van de tekening of het model*
ZIE AFBEELDING(EN)
- 11 *Vermelding van het voortbrengsel gevolgd door de aanduiding van de klasse(n) en onderklasse(n)*
Loophulpmiddel (kl 12-12).
- 14 *Vermelding van de naam van de werkelijke ontwerper van de tekening*
VAN KRUIJSBERGEN Joost



- 01 *Inschrijvingsnummer*
37955-06
- Nummer en dagtekening (dag en uur) van het depot*
83012-06 01.04.2009 , 08.00
- Datum inschrijving*
11.08.2009 ,
- 02 *Vervaldatum*
01.04.2014
- 03 *Naam van de deposant*
Kruisbergen Ferro & Kunststof b.v.
- 04 *Adres (straat en nummer) van de deposant*
Industrieweg 45
- 05 *Postcode, plaats en land van de deposant*
6651 KR Druten,
Nederland
- 08 *Afbeelding van de tekening of het model*
ZIE AFBEELDING(EN)
- 11 *Vermelding van het voortbrengsel gevolgd door de aanduiding van de klasse(n) en onderklasse(n)*
Loophulpmiddel (kl 12-12).
- 14 *Vermelding van de naam van de werkelijke ontwerper van de tekening*
VAN KRUIJSBERGEN Joost



- 01 *Inschrijvingsnummer*
37955-07

- Nummer en dagtekening (dag en uur) van het depot*
83012-07 01.04.2009 , 08.00
- Datum inschrijving*
11.08.2009 ,
- 02 *Vervaldatum*
01.04.2014
- 03 *Naam van de deposant*
Kruisbergen Ferro & Kunststof b.v.
- 04 *Adres (straat en nummer) van de deposant*
Industrieweg 45
- 05 *Postcode, plaats en land van de deposant*
6651 KR Druten,
Nederland
- 08 *Afbeelding van de tekening of het model*
ZIE AFBEELDING(EN)
- 11 *Vermelding van het voortbrengsel gevolgd door de aanduiding van de klasse(n) en onderklasse(n)*
Loophulpmiddel (kl 12-12).
- 14 *Vermelding van de naam van de werkelijke ontwerper van de tekening*
VAN KRUIJSBERGEN Joost



- 01 *Inschrijvingsnummer*
37955-08
- Nummer en dagtekening (dag en uur) van het depot*
83012-08 01.04.2009 , 08.00
- Datum inschrijving*
11.08.2009 ,
- 02 *Vervaldatum*
01.04.2014
- 03 *Naam van de deposant*
Kruisbergen Ferro & Kunststof b.v.
- 04 *Adres (straat en nummer) van de deposant*
Industrieweg 45
- 05 *Postcode, plaats en land van de deposant*
6651 KR Druten,
Nederland
- 08 *Afbeelding van de tekening of het model*
ZIE AFBEELDING(EN)
- 11 *Vermelding van het voortbrengsel gevolgd door de aanduiding van de klasse(n) en onderklasse(n)*
Stahulpmiddel (kl 12-12).
- 14 *Vermelding van de naam van de werkelijke ontwerper van de tekening*
VAN KRUIJSBERGEN Joost



- 01 *Inschrijvingsnummer*
37955-09
- Nummer en dagtekening (dag en uur) van het depot*
83012-09 01.04.2009 , 08.00
- Datum inschrijving*
11.08.2009 ,
- 02 *Vervaldatum*
01.04.2014
- 03 *Naam van de deposant*
Kruisbergen Ferro & Kunststof b.v.
- 04 *Adres (straat en nummer) van de deposant*
Industrieweg 45
- 05 *Postcode, plaats en land van de deposant*
6651 KR Druten,
Nederland
- 08 *Afbeelding van de tekening of het model*
ZIE AFBEELDING(EN)
- 11 *Vermelding van het voortbrengsel gevolgd door de aanduiding van de klasse(n) en onderklasse(n)*
Loophulpmiddel (kl 12-12).
- 14 *Vermelding van de naam van de werkelijke ontwerper van de tekening*
VAN KRUIJSBERGEN Joost



- 01 *Inschrijvingsnummer*
37955-10
- Nummer en dagtekening (dag en uur) van het depot*
83012-10 01.04.2009 , 08.00
- Datum inschrijving*
11.08.2009 ,
- 02 *Vervaldatum*
01.04.2014
- 03 *Naam van de deposant*
Kruisbergen Ferro & Kunststof b.v.
- 04 *Adres (straat en nummer) van de deposant*
Industrieweg 45

05 *Postcode, plaats en land van de deposant*
6651 KR Druten,
Nederland

08 *Afbeelding van de tekening of het model*
ZIE AFBEELDING(EN)

11 *Vermelding van het voortbrengsel gevolgd door de aanduiding van de klasse(n) en onderklasse(n)*

Loophulpmiddel (kl 12-12).

14 *Vermelding van de naam van de werkelijke ontwerper van de tekening*
VAN KRUIJSBERGEN Joost



01 *Inschrijvingsnummer*
37956-00

Nummer en dagtekening (dag en uur) van het depot

83017-00 25.03.2009 , 08.00

Datum inschrijving

13.08.2009 ,

02 *Vervaldatum*
25.03.2014

03 *Naam van de deposant*
Mouthaan Boekdruk en Offset B.V.

04 *Adres (straat en nummer) van de deposant*
Burgemeester Keijzerweg 10, Postbus 55

05 *Postcode, plaats en land van de deposant*
3350 AB Papendrecht,
Nederland

08 *Afbeelding van de tekening of het model*
ZIE AFBEELDING(EN)

11 *Vermelding van het voortbrengsel gevolgd door de aanduiding van de klasse(n) en onderklasse(n)*

Vaas (plano) (kl 9-03; 11-02).

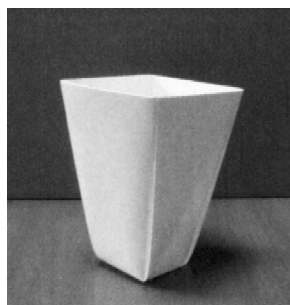
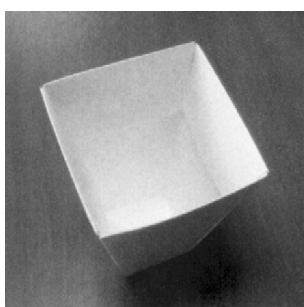
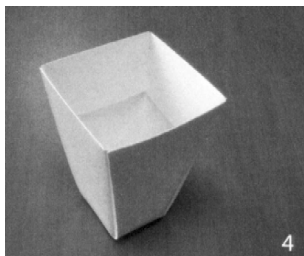
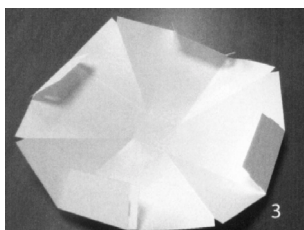
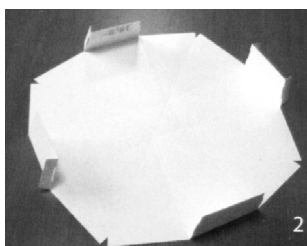
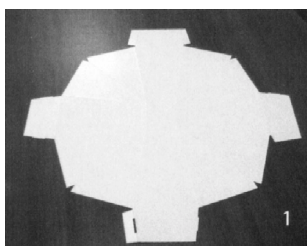

01 *Numéro d'enregistrement*
37957-00

Numéro, date et heure du dépôt
83030-00 16.02.2009 , 18.48

Date de l'enregistrement

29.07.2009 ,

02 *Date d'échéance*
16.02.2014

03 *Nom du déposant*
NMC S.A.

04 *Adresse (rue et numéro) du déposant*
Gert-Noël-Strasse

05 *Code postal, localité et pays du déposant*
B-4731 Eynatten,
Belgique

06 *Nom et adresse du mandataire ou indication de l'adresse postale du déposant*
Office de brevets Ernest T.
FREYLINGER S.A.
234 route d'Arlon
L-8011 Strassen
Luxembourg.

08 *Reproduction du dessin ou modèle*
VOIR REPRODUCTION(S)

11 *Indication du produit suivi de la (des) classe(s) et de la (des) sous-classe(s)*
Profilé (cl 25-01).

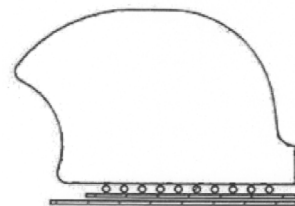
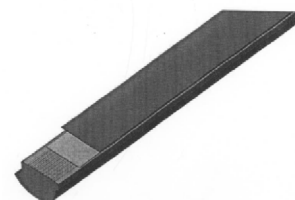

01 *Inschrijvingsnummer*
37958-00

Nummer en dagtekening (dag en uur) van het depot

82893-00 06.10.2008 , 15.30

Datum inschrijving

29.07.2009 ,

02 *Vervaldatum*
06.10.2013

03 *Naam van de deposant*
Rudolf Simon Muller

04 *Adres (straat en nummer) van de deposant*
Zuidlarenstraat 17

05 *Postcode, plaats en land van de deposant*
2545 VN Den Haag,
Nederland

08 *Afbeelding van de tekening of het model*
ZIE AFBEELDING(EN)

11 *Vermelding van het voortbrengsel gevolgd door de aanduiding van de klasse(n) en onderklasse(n)*

Plantenbak schotel (kl 11-02; 25-02).

14 *Vermelding van de naam van de werkelijke ontwerper van de tekening*
MULLER Rudolf Simon

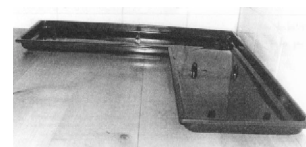

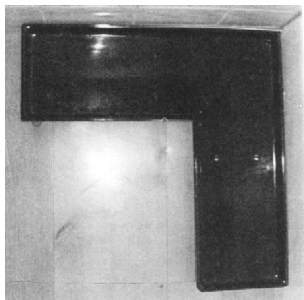

01 Numéro d'enregistrement
37959-01

Numéro, date et heure du dépôt
82951-01 26.01.2009 , 10.30
Date de l'enregistrement
11.08.2009 ,

02 Date d'échéance
26.01.2014

03 Nom du déposant
FABRILISSIME SPRL

04 Adresse (rue et numéro) du déposant
Rue de la Pepinière 4

05 Code postal, localité et pays du déposant
1000 Bruxelles,
Belgique

08 Reproduction du dessin ou modèle
VOIR REPRODUCTION(S)

09 Indication de la (des) couleur(s)
blanc, gris, noir, jaune

11 Indication du produit suivi de la (des)
classe(s) et de la (des) sous-classe(s)
Symbole graphique (cl 32-00).

14 Indication du nom du véritable créateur du
dessin ou modèle
FABRY Frederick



01 Numéro d'enregistrement
37959-02

Numéro, date et heure du dépôt
82951-02 26.01.2009 , 10.30
Date de l'enregistrement
11.08.2009 ,

02 Date d'échéance
26.01.2014

03 Nom du déposant
FABRILISSIME SPRL

04 Adresse (rue et numéro) du déposant
Rue de la Pepinière 4

05 Code postal, localité et pays du déposant
1000 Bruxelles,
Belgique

08 Reproduction du dessin ou modèle
VOIR REPRODUCTION(S)

11 Indication du produit suivi de la (des)
classe(s) et de la (des) sous-classe(s)
Poin çon de maître (cl 11-01).

14 Indication du nom du véritable créateur du
dessin ou modèle
FABRY Frederick



01 Inschrijvingsnummer
37960-00

Nummer en dagtekening (dag en uur) van het
depot
83149-00 28.05.2009 , 08.00
Datum inschrijving
12.08.2009 ,

02 Vervaldatum
28.05.2014

03 Naam van de deposant
Marc Theodoor Hubert Vermeulen;
Remco Simon Klopper,
Oostermeerlaan 113,
2652 CW Berkel en Rodenrijs

04 Adres (straat en nummer) van de deposant
Cornelis van der Lijnstraat 18

05 Postcode, plaats en land van de deposant
2593 NJ Den Haag,
Nederland

08 Afbeelding van de tekening of het model
ZIE AFBEELDING(EN)

11 Vermelding van het voortbrengsel gevolgd
door de aanduiding van de klasse(n) en
onderklasse(n)
Opener voor cup (kl 7-06, 99).

14 Vermelding van de naam van de werkelijke
ontwerper van de tekening
VERMEULEN Marc; KLOPPER
Remco

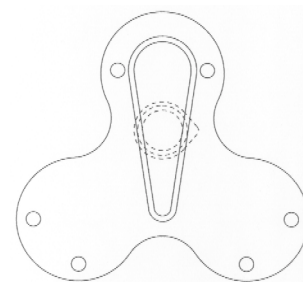
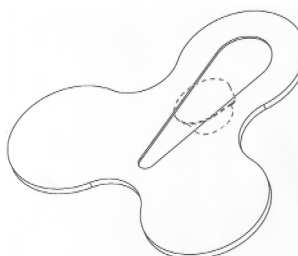

01 Inschrijvingsnummer
37961-01

Nummer en dagtekening (dag en uur) van het
depot
83181-01 24.06.2009 , 14.00
Datum inschrijving
21.08.2009 ,

02 Vervaldatum
24.06.2014

03 Naam van de deposant
Gijsbert de Werker

04 Adres (straat en nummer) van de deposant
Amstelboulevard 200

05 Postcode, plaats en land van de deposant
1096 HM Amsterdam,
Nederland

08 Afbeelding van de tekening of het model
ZIE AFBEELDING(EN)

11 Vermelding van het voortbrengsel gevolgd
door de aanduiding van de klasse(n) en
onderklasse(n)
Notitiekaartje (kl 19-08).

14 Vermelding van de naam van de werkelijke
ontwerper van de tekening
DE WERKER Gijs

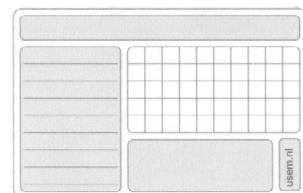

'Voorkant'

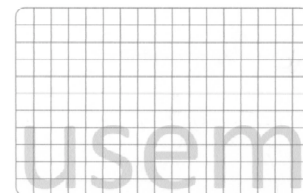

'Achterkant'

01 Inschrijvingsnummer
37961-02

Nummer en dagtekening (dag en uur) van het
depot
83181-02 24.06.2009 , 14.00
Datum inschrijving
21.08.2009 ,

- 02 *Vervaldatum*
24.06.2014
- 03 *Naam van de deposant*
Gijsbert de Werker
- 04 *Adres (straat en nummer) van de deposant*
Amstelboulevard 200
- 05 *Postcode, plaats en land van de deposant*
1096 HM Amsterdam,
Nederland
- 08 *Afbeelding van de tekening of het model*
ZIE AFBEELDING(EN)
- 11 *Vermelding van het voortbrengsel gevolgd door de aanduiding van de klasse(n) en onderklasse(n)*
Notitiekaartje (kl 19-08).
- 14 *Vermelding van de naam van de werkelijke ontwerper van de tekening*
DE WERKER Gijs

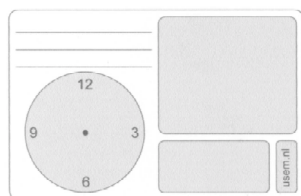

'Voorkant'

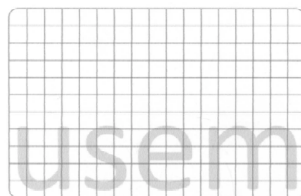

'Achterkant'

- 01 *Inschrijvingsnummer*
37961-03
Nummer en dagtekening (dag en uur) van het depot
83181-03 24.06.2009 , 14.00
Datum inschrijving
21.08.2009 ,
- 02 *Vervaldatum*
24.06.2014
- 03 *Naam van de deposant*
Gijsbert de Werker
- 04 *Adres (straat en nummer) van de deposant*
Amstelboulevard 200
- 05 *Postcode, plaats en land van de deposant*
1096 HM Amsterdam,
Nederland
- 08 *Afbeelding van de tekening of het model*
ZIE AFBEELDING(EN)
- 11 *Vermelding van het voortbrengsel gevolgd door de aanduiding van de klasse(n) en onderklasse(n)*
Notitiekaartje (kl 19-08).
- 14 *Vermelding van de naam van de werkelijke ontwerper van de tekening*
DE WERKER Gijs



'Voorkant'

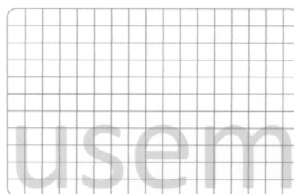

'Achterkant'

- 01 *Inschrijvingsnummer*
37961-04
Nummer en dagtekening (dag en uur) van het depot
83181-04 24.06.2009 , 14.00
Datum inschrijving
21.08.2009 ,
- 02 *Vervaldatum*
24.06.2014
- 03 *Naam van de deposant*
Gijsbert de Werker
- 04 *Adres (straat en nummer) van de deposant*
Amstelboulevard 200
- 05 *Postcode, plaats en land van de deposant*
1096 HM Amsterdam,
Nederland
- 08 *Afbeelding van de tekening of het model*
ZIE AFBEELDING(EN)
- 11 *Vermelding van het voortbrengsel gevolgd door de aanduiding van de klasse(n) en onderklasse(n)*
Notitiekaartje (kl 19-08).
- 14 *Vermelding van de naam van de werkelijke ontwerper van de tekening*
DE WERKER Gijs

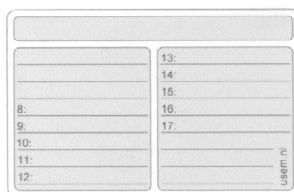

'Voorkant'

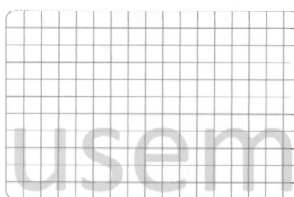

'Achterkant'

- 01 *Inschrijvingsnummer*
37961-05
Nummer en dagtekening (dag en uur) van het depot
83181-05 24.06.2009 , 14.00
Datum inschrijving
21.08.2009 ,
- 02 *Vervaldatum*
24.06.2014
- 03 *Naam van de deposant*
Gijsbert de Werker
- 04 *Adres (straat en nummer) van de deposant*
Amstelboulevard 200
- 05 *Postcode, plaats en land van de deposant*
1096 HM Amsterdam,
Nederland
- 08 *Afbeelding van de tekening of het model*
ZIE AFBEELDING(EN)
- 11 *Vermelding van het voortbrengsel gevolgd door de aanduiding van de klasse(n) en onderklasse(n)*
Notitiekaartje (kl 19-08).
- 14 *Vermelding van de naam van de werkelijke ontwerper van de tekening*
DE WERKER Gijs

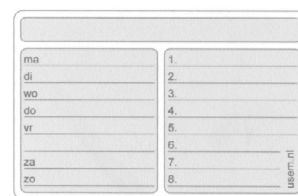

'Voorkant'

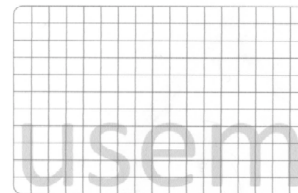

'Achterkant'

- 01 *Inschrijvingsnummer*
37961-06
Nummer en dagtekening (dag en uur) van het depot
83181-06 24.06.2009 , 14.00
Datum inschrijving
21.08.2009 ,
- 02 *Vervaldatum*
24.06.2014
- 03 *Naam van de deposant*
Gijsbert de Werker
- 04 *Adres (straat en nummer) van de deposant*
Amstelboulevard 200
- 05 *Postcode, plaats en land van de deposant*
1096 HM Amsterdam,
Nederland
- 08 *Afbeelding van de tekening of het model*
ZIE AFBEELDING(EN)
- 11 *Vermelding van het voortbrengsel gevolgd door de aanduiding van de klasse(n) en onderklasse(n)*
Notitiekaartje (kl 19-08).

- 14 *Vermelding van de naam van de werkelijke ontwerper van de tekening*
DE WERKER Gijs

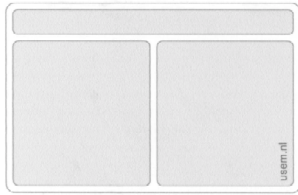

'Voorkant'

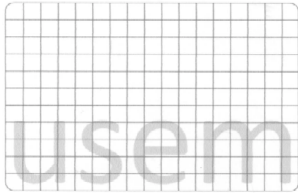

'Achterkant'

- 01 *Inschrijvingsnummer*
37961-07
Nummer en dagtekening (dag en uur) van het depot
83181-07 24.06.2009 , 14.00
Datum inschrijving
21.08.2009 ,
- 02 *Vervaldatum*
24.06.2014
- 03 *Naam van de deposant*
Gijsbert de Werker
- 04 *Adres (straat en nummer) van de deposant*
Amstelboulevard 200
- 05 *Postcode, plaats en land van de deposant*
1096 HM Amsterdam,
Nederland
- 08 *Afbeelding van de tekening of het model*
ZIE AFBEELDING(EN)
- 11 *Vermelding van het voortbrengsel gevolgd door de aanduiding van de klasse(n) en onderklasse(n)*
Notitiekaartje (kl 19-08).
- 14 *Vermelding van de naam van de werkelijke ontwerper van de tekening*
DE WERKER Gijs



'Voorkant'

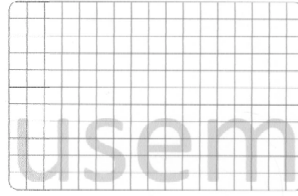

'Achterkant'

- 01 *Inschrijvingsnummer*
37961-08
Nummer en dagtekening (dag en uur) van het depot
83181-08 24.06.2009 , 14.00
Datum inschrijving
21.08.2009 ,
- 02 *Vervaldatum*
24.06.2014
- 03 *Naam van de deposant*
Gijsbert de Werker
- 04 *Adres (straat en nummer) van de deposant*
Amstelboulevard 200
- 05 *Postcode, plaats en land van de deposant*
1096 HM Amsterdam,
Nederland
- 08 *Afbeelding van de tekening of het model*
ZIE AFBEELDING(EN)
- 11 *Vermelding van het voortbrengsel gevolgd door de aanduiding van de klasse(n) en onderklasse(n)*
Notitiekaartje (kl 19-08).
- 14 *Vermelding van de naam van de werkelijke ontwerper van de tekening*
DE WERKER Gijs



'Voorkant'

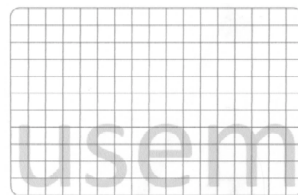

'Achterkant'

- 01 *Inschrijvingsnummer*
37961-09
Nummer en dagtekening (dag en uur) van het depot
83181-09 24.06.2009 , 14.00
Datum inschrijving
21.08.2009 ,

- 02 *Vervaldatum*
24.06.2014
- 03 *Naam van de deposant*
Gijsbert de Werker
- 04 *Adres (straat en nummer) van de deposant*
Amstelboulevard 200
- 05 *Postcode, plaats en land van de deposant*
1096 HM Amsterdam,
Nederland
- 08 *Afbeelding van de tekening of het model*
ZIE AFBEELDING(EN)
- 11 *Vermelding van het voortbrengsel gevolgd door de aanduiding van de klasse(n) en onderklasse(n)*
Notitiekaartje (kl 19-08).
- 14 *Vermelding van de naam van de werkelijke ontwerper van de tekening*
DE WERKER Gijs



'Voorkant'

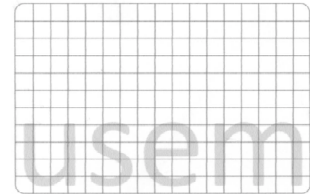

'Achterkant'

- 01 *Inschrijvingsnummer*
37962-00
Nummer en dagtekening (dag en uur) van het depot
83188-00 01.07.2009 , 08.00
Datum inschrijving
04.09.2009 ,
- 02 *Vervaldatum*
01.07.2014
- 03 *Naam van de deposant*
Dennis Hendricus Martinus van der Rijt
- 04 *Adres (straat en nummer) van de deposant*
Looierstraat 8
- 05 *Postcode, plaats en land van de deposant*
5408 SZ Volkel, Nederland.
Nederland
- 06 *Naam en adres van de gemachtigde of vermelding van het correspondentie-adres van de deposant*
P. Hendriks Uden B.V.
Liessenstraat 2
5405 AG Uden
Nederland.
- 08 *Afbeelding van de tekening of het model*
ZIE AFBEELDING(EN)

- 11 Vermelding van het voortbrengsel gevolgd door de aanduiding van de klasse(n) en onderklasse(n)
Profiel (kl 25-01, 02).
- 14 Vermelding van de naam van de werkelijke ontwerper van de tekening
VAN DER RIJT Dennis Hendricus Martinus

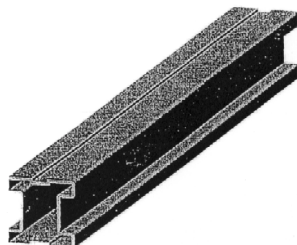

- 01 Inschrijvingsnummer
37963-00
Nummer en dagtekening (dag en uur) van het depot
83195-00 09.07.2009 , 15.24
Datum inschrijving
04.09.2009 ,
- 02 Vervaldatum
09.07.2014
- 03 Naam van de deposant
EBEMA N.V.
- 04 Adres (straat en nummer) van de deposant
Dijkstraat 3
- 05 Postcode, plaats en land van de deposant
3690 Zutendaal,
België
- 08 Afbeelding van de tekening of het model
ZIE AFBEELDING(EN)
- 11 Vermelding van het voortbrengsel gevolgd door de aanduiding van de klasse(n) en onderklasse(n)
Betonlement (kl 25-01, 02).
- 12 Beschrijving van de kenmerkende eigenschappen van het nieuwe uiterlijk van het voortbrengsel; in voorkomend geval, vermelding van de onderdelen van de tekening of het model waarop de kleuren betrekking hebben
Betonlement dat aan de onderzijde in de dwarsrichting voorzien is van een uitsparing, die niet doorloopt over de volledige breedte van de onderzijde.

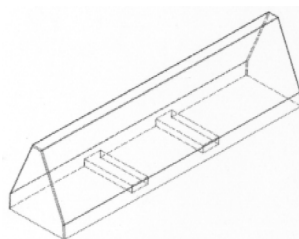

perspectief aanzicht



zijaanzicht



- 01 Inschrijvingsnummer
37964-01
Nummer en dagtekening (dag en uur) van het depot
83191-01 02.07.2009 , 08.00
Datum inschrijving
24.08.2009 ,
- 02 Vervaldatum
02.07.2014
- 03 Naam van de deposant
van Gils Beheer BV
- 04 Adres (straat en nummer) van de deposant
Coba Pulskensdreef 9
- 05 Postcode, plaats en land van de deposant
4904 WB Oosterhout (NB),
Nederland
- 08 Afbeelding van de tekening of het model
ZIE AFBEELDING(EN)
- 09 Vermelding van de kleur(en)
rood, geel, groen, blauw, zwart, wit,
diverse tinten blauw
- 11 Vermelding van het voortbrengsel gevolgd door de aanduiding van de klasse(n) en onderklasse(n)
Gebruikerspagina voor Internet (kl 14-04).
- 14 Vermelding van de naam van de werkelijke ontwerper van de tekening
VAN GILS Cornelis S.



- 01 Inschrijvingsnummer
37964-02
Nummer en dagtekening (dag en uur) van het depot
83191-02 02.07.2009 , 08.00
Datum inschrijving
24.08.2009 ,
- 02 Vervaldatum
02.07.2014
- 03 Naam van de deposant
van Gils Beheer BV
- 04 Adres (straat en nummer) van de deposant
Coba Pulskensdreef 9
- 05 Postcode, plaats en land van de deposant
4904 WB Oosterhout (NB),
Nederland
- 08 Afbeelding van de tekening of het model
ZIE AFBEELDING(EN)
- 09 Vermelding van de kleur(en)
rood, geel, groen, grijs, zwart, wit,
diverse tinten blauw
- 11 Vermelding van het voortbrengsel gevolgd door de aanduiding van de klasse(n) en onderklasse(n)
Gebruikerspagina voor Internet (kl 14-04).
- 14 Vermelding van de naam van de werkelijke ontwerper van de tekening
VAN GILS Cornelis S.



- 01 Inschrijvingsnummer
37964-03
Nummer en dagtekening (dag en uur) van het depot
83191-03 02.07.2009 , 08.00
Datum inschrijving
24.08.2009 ,
- 02 Vervaldatum
02.07.2014
- 03 Naam van de deposant
van Gils Beheer BV
- 04 Adres (straat en nummer) van de deposant
Coba Pulskensdreef 9
- 05 Postcode, plaats en land van de deposant
4904 WB Oosterhout (NB),
Nederland
- 08 Afbeelding van de tekening of het model
ZIE AFBEELDING(EN)
- 09 Vermelding van de kleur(en)
rood, geel, groen, grijs, zwart, wit,
diverse tinten blauw
- 11 Vermelding van het voortbrengsel gevolgd door de aanduiding van de klasse(n) en onderklasse(n)
Gebruikerspagina voor Internet (kl 14-04).

- 14 *Vermelding van de naam van de werkelijke ontwerper van de tekening*
VAN GILS Cornelis S.



- 01 *Inschrijvingsnummer*
37964-04

Nummer en dagtekening (dag en uur) van het depot

83191-04 02.07.2009 , 08.00

Datum inschrijving

24.08.2009 ,

- 02 *Vervaldatum*
02.07.2014

- 03 *Naam van de deposant*
van Gils Beheer BV

- 04 *Adres (straat en nummer) van de deposant*
Coba Pulskensdreef 9

- 05 *Postcode, plaats en land van de deposant*
4904 WB Oosterhout (NB),
Nederland

- 08 *Afbeelding van de tekening of het model*
ZIE AFBEELDING(EN)

- 09 *Vermelding van de kleur(en)*
rood, geel, groen, grijs, zwart, wit,
diverse tinten blauw

- 11 *Vermelding van het voortbrengsel gevolgd door de aanduiding van de klasse(n) en onderklasse(n)*
Gebruikerspagina voor Internet (kl 14-04).

- 14 *Vermelding van de naam van de werkelijke ontwerper van de tekening*
VAN GILS Cornelis S.



- 01 *Inschrijvingsnummer*
37965-01

Nummer en dagtekening (dag en uur) van het depot

83199-01 08.07.2009 , 08.00

Datum inschrijving

07.09.2009 ,

- 02 *Vervaldatum*
08.07.2014

- 03 *Naam van de deposant*
Desirée Elisabeth van de Laar
h.o.d.n. Studio Daisies

- 04 *Adres (straat en nummer) van de deposant*
Nieuwstraat 21

- 05 *Postcode, plaats en land van de deposant*
5552 BT Valkenswaard,
Nederland

- 08 *Afbeelding van de tekening of het model*
ZIE AFBEELDING(EN)

- 11 *Vermelding van het voortbrengsel gevolgd door de aanduiding van de klasse(n) en onderklasse(n)*
Tafel (kl 6-03).

- 14 *Vermelding van de naam van de werkelijke ontwerper van de tekening*
VAN DE LAAR Desirée

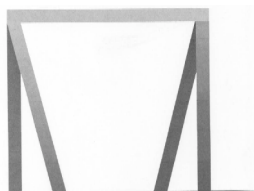

- 01 *Inschrijvingsnummer*
37965-02

Nummer en dagtekening (dag en uur) van het depot

83199-02 08.07.2009 , 08.00

Datum inschrijving

07.09.2009 ,

- 02 *Vervaldatum*
08.07.2014

- 03 *Naam van de deposant*
Desirée Elisabeth van de Laar
h.o.d.n. Studio Daisies

- 04 *Adres (straat en nummer) van de deposant*
Nieuwstraat 21

- 05 *Postcode, plaats en land van de deposant*
5552 BT Valkenswaard,
Nederland

- 08 *Afbeelding van de tekening of het model*
ZIE AFBEELDING(EN)

- 11 *Vermelding van het voortbrengsel gevolgd door de aanduiding van de klasse(n) en onderklasse(n)*
Tafel (kl 6-03).

- 14 *Vermelding van de naam van de werkelijke ontwerper van de tekening*
VAN DE LAAR Desirée

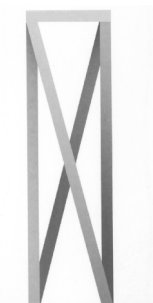

- 01 *Inschrijvingsnummer*
37965-03

Nummer en dagtekening (dag en uur) van het depot

83199-03 08.07.2009 , 08.00

Datum inschrijving

07.09.2009 ,

- 02 *Vervaldatum*
08.07.2014

- 03 *Naam van de deposant*
Desirée Elisabeth van de Laar
h.o.d.n. Studio Daisies

- 04 *Adres (straat en nummer) van de deposant*
Nieuwstraat 21

- 05 *Postcode, plaats en land van de deposant*
5552 BT Valkenswaard,
Nederland

- 08 *Afbeelding van de tekening of het model*
ZIE AFBEELDING(EN)

- 11 *Vermelding van het voortbrengsel gevolgd door de aanduiding van de klasse(n) en onderklasse(n)*
Tafel (kl 6-03).

- 14 *Vermelding van de naam van de werkelijke ontwerper van de tekening*
VAN DE LAAR Desirée





- 01 *Inschrijvingsnummer*
37966-01
Nummer en dagtekening (dag en uur) van het depot
83206-01 15.07.2009 , 08.00
Datum inschrijving
11.02.2009 ,
02 *Vervaldatum*
15.07.2014
03 *Naam van de deposant*
Cente Pieter Adriaan Dieleman
04 *Adres (straat en nummer) van de deposant*
's-Gravenzandseweg 13
05 *Postcode, plaats en land van de deposant*
2681 RJ Monster,
Nederland
08 *Afbeelding van de tekening of het model*
ZIE AFBEELDING(EN)
11 *Vermelding van het voortbrengsel gevolgd door de aanduiding van de klasse(n) en onderklasse(n)*
Decoratie artikel (kl 11-02).
14 *Vermelding van de naam van de werkelijke ontwerper van de tekening*
DIELEMAN Cente Pieter Adriaan

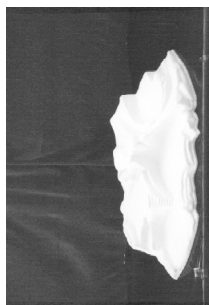

- 01 *Inschrijvingsnummer*
37966-02
Nummer en dagtekening (dag en uur) van het depot
83206-02 15.07.2009 , 08.00
Datum inschrijving
11.02.2009 ,
02 *Vervaldatum*
15.07.2014
03 *Naam van de deposant*
Cente Pieter Adriaan Dieleman
04 *Adres (straat en nummer) van de deposant*
's-Gravenzandseweg 13
05 *Postcode, plaats en land van de deposant*
2681 RJ Monster,
Nederland
08 *Afbeelding van de tekening of het model*
ZIE AFBEELDING(EN)

- 11 *Vermelding van het voortbrengsel gevolgd door de aanduiding van de klasse(n) en onderklasse(n)*
Decoratie artikel (kl 11-02).
14 *Vermelding van de naam van de werkelijke ontwerper van de tekening*
DIELEMAN Cente Pieter Adriaan



- 01 *Inschrijvingsnummer*
37967-00
Nummer en dagtekening (dag en uur) van het depot
83209-00 22.07.2009 , 08.00
Datum inschrijving
07.09.2009 ,
02 *Vervaldatum*
22.07.2014
03 *Naam van de deposant*
Cerisette Oosterwijk B.V.
04 *Adres (straat en nummer) van de deposant*
Industrielaan 1-3
05 *Postcode, plaats en land van de deposant*
5061 KC Oosterwijk,
Nederland
08 *Afbeelding van de tekening of het model*
ZIE AFBEELDING(EN)
11 *Vermelding van het voortbrengsel gevolgd door de aanduiding van de klasse(n) en onderklasse(n)*
Praline (kl 1-01).
14 *Vermelding van de naam van de werkelijke ontwerper van de tekening*
KOENEN Johannes Adrianus Maria

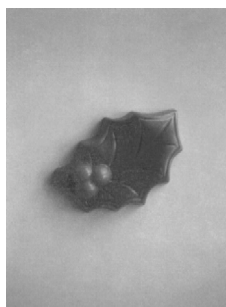

- 01 *Inschrijvingsnummer*
37968-00
Nummer en dagtekening (dag en uur) van het depot
83211-00 24.07.2009 , 08.00

- Datum inschrijving*
12.08.2009 ,
02 *Vervaldatum*
24.07.2014
03 *Naam van de deposant*
Edwin Vreeken
04 *Adres (straat en nummer) van de deposant*
A. Plesmanplein 18-710
05 *Postcode, plaats en land van de deposant*
2805 AB Gouda,
Nederland
08 *Afbeelding van de tekening of het model*
ZIE AFBEELDING(EN)
11 *Vermelding van het voortbrengsel gevolgd door de aanduiding van de klasse(n) en onderklasse(n)*
Decoratie artikel (kl 11-02).
14 *Vermelding van de naam van de werkelijke ontwerper van de tekening*
VREEKEN Edwin



- 01 *Numéro d'enregistrement*
37969-01
Numéro, date et heure du dépôt
83079-01 03.04.2009 , 08.00
Date de l'enregistrement
24.08.2009 ,
02 *Date d'échéance*
03.04.2014
03 *Nom du déposant*
GENERALE BISCUIT,
société par actions simplifiée
04 *Adresse (rue et numéro) du déposant*
3, rue Saarinen - Bâtiment Saarinen
05 *Code postal, localité et pays du déposant*
F-94150 Rungis,
France
06 *Nom et adresse du mandataire ou indication de l'adresse postale du déposant*
TMARK CONSEILS
31 rue Tronchet
75008 Paris
France.
08 *Reproduction du dessin ou modèle*
VOIR REPRODUCTION(S)
09 *Indication de la (des) couleur(s)*
différentes teintes de vert, de rouge;
blanc, orange, noir
11 *Indication du produit suivi de la (des) classe(s) et de la (des) sous-classe(s)*
Emballages pour produits alimentaires
(cl 9-03).



01 Numéro d'enregistrement
37969-02

Numéro, date et heure du dépôt
83079-02 03.04.2009 , 08.00

Date de l'enregistrement
24.08.2009 ,

02 Date d'échéance
03.04.2014

03 Nom du déposant
GENERALE BISCUIT,
société par actions simplifiée

04 Adresse (rue et numéro) du déposant
3, rue Saarinen - Bâtiment Saarinen

05 Code postal, localité et pays du déposant
F-94150 Rungis,
France

06 Nom et adresse du mandataire ou indication
de l'adresse postale du déposant
TMARK CONSEILS
31 rue Tronchet
75008 Paris
France.

08 Reproduction du dessin ou modèle
VOIR REPRODUCTION(S)

09 Indication de la (des) couleur(s)
différentes teintes de vert, de rouge, de
marron, d'orange, blanc,jaune, noir

11 Indication du produit suivi de la (des)
classe(s) et de la (des) sous-classe(s)
Emballages pour produits alimentaires
(cl 9-03).



01 Numéro d'enregistrement
37969-03

Numéro, date et heure du dépôt
83079-03 03.04.2009 , 08.00

Date de l'enregistrement
24.08.2009 ,

02 Date d'échéance
03.04.2014

03 Nom du déposant
GENERALE BISCUIT,
société par actions simplifiée

04 Adresse (rue et numéro) du déposant
3, rue Saarinen - Bâtiment Saarinen

05 Code postal, localité et pays du déposant
F-94150 Rungis,
France

06 Nom et adresse du mandataire ou indication
de l'adresse postale du déposant
TMARK CONSEILS
31 rue Tronchet
75008 Paris
France.

08 Reproduction du dessin ou modèle
VOIR REPRODUCTION(S)

09 Indication de la (des) couleur(s)
différentes teintes de vert, de rouge, de
marron, d'orange, rose,blanc, jaune,
noir

11 Indication du produit suivi de la (des)
classe(s) et de la (des) sous-classe(s)
Emballages pour produits alimentaires
(cl 9-03).



01 Numéro d'enregistrement
37969-04

Numéro, date et heure du dépôt
83079-04 03.04.2009 , 08.00

Date de l'enregistrement
24.08.2009 ,

02 Date d'échéance
03.04.2014

03 Nom du déposant
GENERALE BISCUIT,
société par actions simplifiée

04 Adresse (rue et numéro) du déposant
3, rue Saarinen - Bâtiment Saarinen

05 Code postal, localité et pays du déposant
F-94150 Rungis,
France

06 Nom et adresse du mandataire ou indication
de l'adresse postale du déposant
TMARK CONSEILS
31 rue Tronchet
75008 Paris
France.

08 Reproduction du dessin ou modèle
VOIR REPRODUCTION(S)

09 Indication de la (des) couleur(s)
différentes teintes de vert, de rouge, de
marron', d'orange, de bleu,de gris;
blanc, jaune, noir

11 Indication du produit suivi de la (des)
classe(s) et de la (des) sous-classe(s)
Emballages pour produits alimentaires
(cl 9-03).



01 Numéro d'enregistrement
37969-05

Numéro, date et heure du dépôt
83079-05 03.04.2009 , 08.00

Date de l'enregistrement
24.08.2009 ,

02 Date d'échéance
03.04.2014

03 Nom du déposant
GENERALE BISCUIT,
société par actions simplifiée

04 Adresse (rue et numéro) du déposant
3, rue Saarinen - Bâtiment Saarinen

05 Code postal, localité et pays du déposant
F-94150 Rungis,
France

06 Nom et adresse du mandataire ou indication
de l'adresse postale du déposant
TMARK CONSEILS
31 rue Tronchet
75008 Paris
France.

08 Reproduction du dessin ou modèle
VOIR REPRODUCTION(S)

09 Indication de la (des) couleur(s)
différentes teintes de vert, de rouge, de
marron, d'orange, de bleu,de gris;
blanc, jaune, noir

11 Indication du produit suivi de la (des)
classe(s) et de la (des) sous-classe(s)
Emballages pour produits alimentaires
(cl 9-03).



01 Numéro d'enregistrement
37969-06

Numéro, date et heure du dépôt
83079-06 03.04.2009 , 08.00

Date de l'enregistrement
24.08.2009 ,

02 *Date d'échéance*
03.04.2014

03 *Nom du déposant*
GENERALE BISCUIT,
société par actions simplifiée

04 *Adresse (rue et numéro) du déposant*
3, rue Saarinen - Bâtiment Saarinen

05 *Code postal, localité et pays du déposant*
F-94150 Rungis,
France

06 *Nom et adresse du mandataire ou indication de l'adresse postale du déposant*
TMARK CONSEILS
31 rue Tronchet
75008 Paris
France.

08 *Reproduction du dessin ou modèle*
VOIR REPRODUCTION(S)

09 *Indication de la (des) couleur(s)*
différentes teintes de vert, de rouge, de
marron, d'orange, de bleu,de gris;
blanc, jaune, noir

11 *Indication du produit suivi de la (des)
classe(s) et de la (des) sous-classe(s)*
Emballages pour produits alimentaires
(cl 9-03).



01 *Numéro d'enregistrement*
37969-07

Numéro, date et heure du dépôt
83079-07 03.04.2009 , 08.00

Date de l'enregistrement
24.08.2009 ,

02 *Date d'échéance*
03.04.2014

03 *Nom du déposant*
GENERALE BISCUIT,
société par actions simplifiée

04 *Adresse (rue et numéro) du déposant*
3, rue Saarinen - Bâtiment Saarinen

05 *Code postal, localité et pays du déposant*
F-94150 Rungis,
France

06 *Nom et adresse du mandataire ou indication de l'adresse postale du déposant*
TMARK CONSEILS
31 rue Tronchet
75008 Paris
France.

08 *Reproduction du dessin ou modèle*
VOIR REPRODUCTION(S)

09 *Indication de la (des) couleur(s)*
différentes teintes de vert, de rouge, de
marron, d'orange, de bleu,de gris;
blanc, jaune, noir

11 *Indication du produit suivi de la (des)
classe(s) et de la (des) sous-classe(s)*
Emballages pour produits alimentaires
(cl 9-03).



01 *Numéro d'enregistrement*
37969-08

Numéro, date et heure du dépôt
83079-08 03.04.2009 , 08.00

Date de l'enregistrement
24.08.2009 ,

02 *Date d'échéance*
03.04.2014

03 *Nom du déposant*
GENERALE BISCUIT,
société par actions simplifiée

04 *Adresse (rue et numéro) du déposant*
3, rue Saarinen - Bâtiment Saarinen

05 *Code postal, localité et pays du déposant*
F-94150 Rungis,
France

06 *Nom et adresse du mandataire ou indication de l'adresse postale du déposant*
TMARK CONSEILS
31 rue Tronchet
75008 Paris
France.

08 *Reproduction du dessin ou modèle*
VOIR REPRODUCTION(S)

09 *Indication de la (des) couleur(s)*
différentes teintes de vert, de rouge, de
marron, d'orange, de bleu,de gris;
blanc, jaune, noir

11 *Indication du produit suivi de la (des)
classe(s) et de la (des) sous-classe(s)*
Emballages pour produits alimentaires
(cl 9-03).



01 *Numéro d'enregistrement*
37969-09

Numéro, date et heure du dépôt
83079-09 03.04.2009 , 08.00

Date de l'enregistrement
24.08.2009 ,

02 *Date d'échéance*
03.04.2014

03 *Nom du déposant*
GENERALE BISCUIT,
société par actions simplifiée

04 *Adresse (rue et numéro) du déposant*
3, rue Saarinen - Bâtiment Saarinen

05 *Code postal, localité et pays du déposant*
F-94150 Rungis,
France

06 *Nom et adresse du mandataire ou indication de l'adresse postale du déposant*
TMARK CONSEILS
31 rue Tronchet
75008 Paris
France.

08 *Reproduction du dessin ou modèle*
VOIR REPRODUCTION(S)

09 *Indication de la (des) couleur(s)*
différentes teintes de vert, de rouge, de
marron, d'orange, de bleu,de gris;
blanc, jaune, noir

11 *Indication du produit suivi de la (des)
classe(s) et de la (des) sous-classe(s)*
Emballages pour produits alimentaires
(cl 9-03).



01 *Inschrijvingsnummer*
37970-01

Nummer en dagtekening (dag en uur) van het depot

83085-01 07.04.2009 , 08.00

Datum inschrijving
11.08.2009 ,

02 *Vervaldatum*
07.04.2014

03 *Naam van de deposant*
Van Der Plas Meubel & Project BV

04 *Adres (straat en nummer) van de deposant*
Afrikalaan 15

05 *Postcode, plaats en land van de deposant*
5232 BD 's-Hertogenbosch,
Nederland

08 *Afbeelding van de tekening of het model*
ZIE AFBEELDING(EN)

11 *Vermelding van het voortbrengsel gevolgd door de aanduiding van de klasse(n) en onderklasse(n)*

Tafel (kl 6-03).

12 *Beschrijving van de kenmerkende eigenschappen van het nieuwe uiterlijk van het voortbrengsel; in voorkomend geval, vermelding van de onderdelen van de tekening of het model waarop de kleuren betrekking hebben*

Tafel uit een stuk; materiaal: polyester; vierkant model met hoge poten.

14 *Vermelding van de naam van de werkelijke ontwerper van de tekening*

DEKKER Anouk



01 *Inschrijvingsnummer*

37970-02

Nummer en dagtekening (dag en uur) van het depot

83085-02 07.04.2009 , 08.00

Datum inschrijving

11.08.2009 ,

02 *Vervaldatum*

07.04.2014

03 *Naam van de deposant*

Van Der Plas Meubel & Project BV

04 *Adres (straat en nummer) van de deposant*
Afrikalaan 15

05 *Postcode, plaats en land van de deposant*
5232 BD 's-Hertogenbosch,
Nederland

08 *Afbeelding van de tekening of het model*
ZIE AFBEELDING(EN)

11 *Vermelding van het voortbrengsel gevolgd door de aanduiding van de klasse(n) en onderklasse(n)*

Tafel (6-03).

12 *Beschrijving van de kenmerkende eigenschappen van het nieuwe uiterlijk van het voortbrengsel; in voorkomend geval, vermelding van de onderdelen van de tekening of het model waarop de kleuren betrekking hebben*

Tafel uit één stuk; materiaal: polyester; vierkant model.

14 *Vermelding van de naam van de werkelijke ontwerper van de tekening*

DEKKER Anouk



01 *Inschrijvingsnummer*

37970-03

Nummer en dagtekening (dag en uur) van het depot

83085-03 07.04.2009 , 08.00

Datum inschrijving

11.08.2009 ,

02 *Vervaldatum*

07.04.2014

03 *Naam van de deposant*

Van Der Plas Meubel & Project BV

04 *Adres (straat en nummer) van de deposant*
Afrikalaan 15

05 *Postcode, plaats en land van de deposant*
5232 BD 's-Hertogenbosch,
Nederland

08 *Afbeelding van de tekening of het model*
ZIE AFBEELDING(EN)

11 *Vermelding van het voortbrengsel gevolgd door de aanduiding van de klasse(n) en onderklasse(n)*

Tafel (6-03).

12 *Beschrijving van de kenmerkende eigenschappen van het nieuwe uiterlijk van het voortbrengsel; in voorkomend geval, vermelding van de onderdelen van de tekening of het model waarop de kleuren betrekking hebben*

Tafel uit één stuk; materiaal: polyester; rechthoekig model met hoge poten.

14 *Vermelding van de naam van de werkelijke ontwerper van de tekening*

DEKKER Anouk



01 *Inschrijvingsnummer*

37970-04

Nummer en dagtekening (dag en uur) van het depot

83085-04 07.04.2009 , 08.00

Datum inschrijving

11.08.2009 ,

02 *Vervaldatum*

07.04.2014

03 *Naam van de deposant*

Van Der Plas Meubel & Project BV

04 *Adres (straat en nummer) van de deposant*
Afrikalaan 15

05 *Postcode, plaats en land van de deposant*
5232 BD 's-Hertogenbosch,
Nederland

08 *Afbeelding van de tekening of het model*
ZIE AFBEELDING(EN)

11 *Vermelding van het voortbrengsel gevolgd door de aanduiding van de klasse(n) en onderklasse(n)*

Tafel (kl 6-03).

12 *Beschrijving van de kenmerkende eigenschappen van het nieuwe uiterlijk van het voortbrengsel; in voorkomend geval, vermelding van de onderdelen van de tekening of het model waarop de kleuren betrekking hebben*

Tafel uit één stuk; rechthoekig model; materiaal: polyester.

14 *Vermelding van de naam van de werkelijke ontwerper van de tekening*

DEKKER Anouk



01 *Inschrijvingsnummer*

37971-00

Nummer en dagtekening (dag en uur) van het depot

83107-00 24.04.2009 , 08.00

Datum inschrijving

07.09.2009 ,

02 *Vervaldatum*

24.04.2014

03 *Naam van de deposant*

Frans Siemons

04 *Adres (straat en nummer) van de deposant*
Weerribben 46

05 *Postcode, plaats en land van de deposant*
8244 EB Lelystad,
Nederland

08 *Afbeelding van de tekening of het model*
ZIE AFBEELDING(EN)

11 *Vermelding van het voortbrengsel gevolgd door de aanduiding van de klasse(n) en onderklasse(n)*

Stoel (kl 6-01).

14 *Vermelding van de naam van de werkelijke ontwerper van de tekening*

SIEMONS Frans



01 *Inschrijvingsnummer*
37972-00

Nummer en dagtekening (dag en uur) van het depot

83114-00 06.05.2009 , 08.00

Datum inschrijving

28.08.2009 ,

02 *Vervaldatum*

06.05.2014

03 *Naam van de deposant*

Dierenspecialzaak de Beijer VOF

04 *Adres (straat en nummer) van de deposant*
Julianaplein 107

05 *Postcode, plaats en land van de deposant*
6641 CS Beuningen,
Nederland

08 *Afbeelding van de tekening of het model*
ZIE AFBEELDING(EN)

09 *Vermelding van de kleur(en)*
zilverkleurig

11 *Vermelding van het voortbrengsel gevolgd door de aanduiding van de klasse(n) en onderklasse(n)*

Dierenkooi (kl 30-02).



01 *Inschrijvingsnummer*

37973-00

Nummer en dagtekening (dag en uur) van het depot

83115-00 29.04.2009 , 08.00

Datum inschrijving

07.09.2009 ,

02 *Vervaldatum*

29.04.2014

03 *Naam van de deposant*

Hub Bub bv

04 *Adres (straat en nummer) van de deposant*
Turfschipper 70-72

05 *Postcode, plaats en land van de deposant*
2292 JB Wateringen,
Nederland

08 *Afbeelding van de tekening of het model*
ZIE AFBEELDING(EN)

09 *Vermelding van de kleur(en)*

oranje

11 *Vermelding van het voortbrengsel gevolgd door de aanduiding van de klasse(n) en onderklasse(n)*

Grafisch symbool (kl 32-06).

12 *Beschrijving van de kenmerkende eigenschappen van het nieuwe uiterlijk van het voortbrengsel; in voorkomend geval, vermelding van de onderdelen van de tekening of het model waarop de kleuren betrekking hebben*
Grafisch symbool heeft de vorm van een Z.

14 *Vermelding van de naam van de werkelijke ontwerper van de tekening*

VANBOECKEL Hubertus Paulus



01 *Inschrijvingsnummer*

37974-00

Nummer en dagtekening (dag en uur) van het depot

83117-00 01.05.2009 , 08.00

Datum inschrijving

11.08.2009 ,

02 *Vervaldatum*

01.05.2014

03 *Naam van de deposant*

Forest Group Nederland B.V.

04 *Adres (straat en nummer) van de deposant*
Arnsbergstraat 4

05 *Postcode, plaats en land van de deposant*
7418 EZ Deventer,
Nederland

06 *Naam en adres van de gemachtigde of vermelding van het correspondentie-adres van de deposant*

Haagsch Octrooibureau

Breitnerlaan 146

2596 HG 's-Gravenhage

Nederland.

08 *Afbeelding van de tekening of het model*
ZIE AFBEELDING(EN)

11 *Vermelding van het voortbrengsel gevolgd door de aanduiding van de klasse(n) en onderklasse(n)*

Profiel voor gorijnroede (kl 8-99).

14 *Vermelding van de naam van de werkelijke ontwerper van de tekening*

BOSGOED Henricus Wilhelmus

Frederikus



01 *Numéro d'enregistrement*

37975-00

Numéro, date et heure du dépôt

83121-00 06.05.2009 , 08.00

Date de l'enregistrement

04.09.2009 ,

- 02 *Date d'échéance*
06.05.2014
- 03 *Nom du déposant*
CUVELIER Pascale
- 04 *Adresse (rue et numéro) du déposant*
Rue des Quatre Vents 133
- 05 *Code postal, localité et pays du déposant*
6010 Couillet,
Belgique
- 08 *Reproduction du dessin ou modèle*
VOIR REPRODUCTION(S)
- 11 *Indication du produit suivi de la (des) classe(s) et de la (des) sous-classe(s)*
Chaise (cl 6-01).
- 12 *Description des éléments caractéristiques de l'aspect nouveau du produit; le cas échéant, indication des parties du dessin ou modèle auxquelles se rapportent les couleurs*
Chaise avec volutes, en forme de triangle, avec trois pieds.
- 14 *Indication du nom du véritable créateur du dessin ou modèle*
CUVELIER Pascale



- 01 *Inschrijvingsnummer*
37976-00
Nummer en dagtekening (dag en uur) van het depot
83132-00 03.08.2009 , 08.00
Datum inschrijving
17.08.2009 ,
- 02 *Vervaldatum*
03.08.2014
- 03 *Naam van de deposant*
Hoefgraaf BV
- 04 *Adres (straat en nummer) van de deposant*
Grintweg 10
- 05 *Postcode, plaats en land van de deposant*
5247 NL Rosmalen,
Nederland
- 08 *Afbeelding van de tekening of het model*
ZIE AFBEELDING(EN)
- 11 *Vermelding van het voortbrengsel gevolgd door de aanduiding van de klasse(n) en onderklasse(n)*
Poort (hekwerk) (kl 25-02).

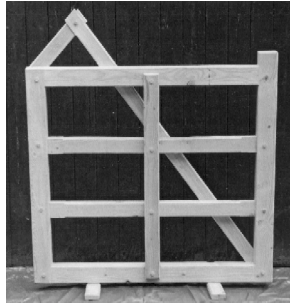

- 01 *Inschrijvingsnummer*
37977-00
Nummer en dagtekening (dag en uur) van het depot
83143-00 03.08.2009 , 08.00
Datum inschrijving
04.09.2009 ,
- 02 *Vervaldatum*
03.08.2014
- 03 *Naam van de deposant*
Dierenspecialzaak de Beijer VOF
- 04 *Adres (straat en nummer) van de deposant*
Julianaplein 107
- 05 *Postcode, plaats en land van de deposant*
6641 CS Beuningen,
Nederland
- 08 *Afbeelding van de tekening of het model*
ZIE AFBEELDING(EN)
- 09 *Vermelding van de kleur(en)*
lichtbruin, zilverkleurig, groen
- 11 *Vermelding van het voortbrengsel gevolgd door de aanduiding van de klasse(n) en onderklasse(n)*
Konijnenhok (kl 30-02).
- 12 *Beschrijving van de kenmerkende eigenschappen van het nieuwe uiterlijk van het voortbrengsel; in voorkomend geval, vermelding van de onderdelen van de tekening of het model waarop de kleuren betrekking hebben*
Houten verblijf met een ren aan beide kanten; de ren is van ijzer gaaswerk en het dak is van dakleer met een houten afwerklijst; het nachtverblijf en de ren hebben een deurtje; in de ren zit een trapje met toegang tot het nachtverblijf.
- 14 *Vermelding van de naam van de werkelijke ontwerper van de tekening*
BULTEN Asjen



- 01 *Inschrijvingsnummer*
37978-00
Nummer en dagtekening (dag en uur) van het depot
83146-00 26.05.2009 , 08.00
Datum inschrijving
12.08.2009 ,
- 02 *Vervaldatum*
26.05.2014
- 03 *Naam van de deposant*
Karel Knevel
- 04 *Adres (straat en nummer) van de deposant*
Oranjepark 30
- 05 *Postcode, plaats en land van de deposant*
1405 HE Bussum,
Nederland
- 08 *Afbeelding van de tekening of het model*
ZIE AFBEELDING(EN)
- 11 *Vermelding van het voortbrengsel gevolgd door de aanduiding van de klasse(n) en onderklasse(n)*
Kano (kl 12-06).
- 12 *Beschrijving van de kenmerkende eigenschappen van het nieuwe uiterlijk van het voortbrengsel; in voorkomend geval, vermelding van de onderdelen van de tekening of het model waarop de kleuren betrekking hebben*
De kano heeft een sterk gebogen kiellijn (zij-aanzicht), een zeeglijn, waarvan de sterkste kromming zich ruim achter het midden bevindt en die zich naar de einden toe strekt (zij-aanzicht), een V-vormige bodem en naar binnenvallende boorden (voor- en achteraanzicht).
- 14 *Vermelding van de naam van de werkelijke ontwerper van de tekening*
KNEVEL Karel

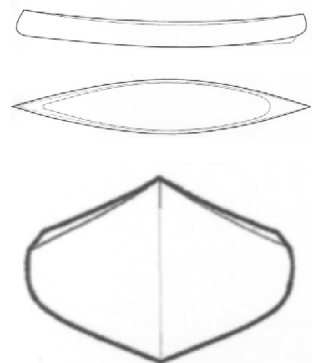

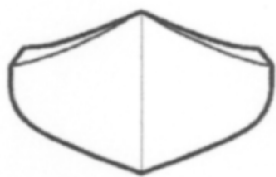

01 *Numéro d'enregistrement*
37979-01

Numéro, date et heure du dépôt
83167-01 16.06.2009 , 10.45

Date de l'enregistrement
13.08.2009 ,

02 *Date d'échéance*
16.06.2014

03 *Nom du déposant*
Pharma Technik
Unternehmensberatung S.A.

04 *Adresse (rue et numéro) du déposant*
Boulevard Royal 25 A

05 *Code postal, localité et pays du déposant*
L-2449 Luxembourg,
Grand-Duché de Luxembourg

06 *Nom et adresse du mandataire ou indication de l'adresse postale du déposant*
Office Ernest T. FREYLINGER S.A.
234 route d' Arlon
L-8010 Strassen
Luxembourg.

08 *Reproduction du dessin ou modèle*
VOIR REPRODUCTION(S)

11 *Indication du produit suivi de la (des) classe(s) et de la (des) sous-classe(s)*
Plan d'architecte (cl 19-08).

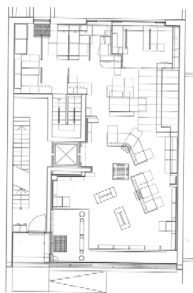

01 *Numéro d'enregistrement*
37979-02

Numéro, date et heure du dépôt
83167-02 16.06.2009 , 10.45

Date de l'enregistrement
13.08.2009 ,

02 *Date d'échéance*
16.06.2014

03 *Nom du déposant*
Pharma Technik
Unternehmensberatung S.A.

04 *Adresse (rue et numéro) du déposant*
Boulevard Royal 25 A

05 *Code postal, localité et pays du déposant*
L-2449 Luxembourg,
Grand-Duché de Luxembourg

06 *Nom et adresse du mandataire ou indication de l'adresse postale du déposant*
Office Ernest T. FREYLINGER S.A.
234 route d' Arlon
L-8010 Strassen
Luxembourg.

08 *Reproduction du dessin ou modèle*
VOIR REPRODUCTION(S)

11 *Indication du produit suivi de la (des) classe(s) et de la (des) sous-classe(s)*
Plan d'architecte (cl 19-08).



01 *Inschrijvingsnummer*
37980-01

Nummer en dagtekening (dag en uur) van het depot
83190-01 02.07.2009 , 08.00

Datum inschrijving
17.08.2009 ,

02 *Vervaldatum*
02.07.2014

03 *Naam van de deposant*
Joos Verbraak

04 *Adres (straat en nummer) van de deposant*
Teteringsedijk 52 a

05 *Postcode, plaats en land van de deposant*
4817 MG Breda,
Nederland

08 *Afbeelding van de tekening of het model*
ZIE AFBEELDING(EN)

11 *Vermelding van het voortbrengsel gevolgd door de aanduiding van de klasse(n) en onderklasse(n)*
Verpakkingszak (kl 3-01; 9-05).

14 *Vermelding van de naam van de werkelijke ontwerper van de tekening*
VERBRAAK Joost

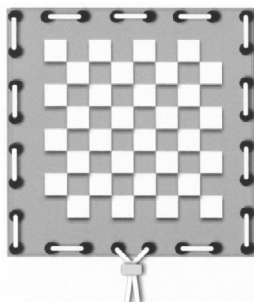

01 *Inschrijvingsnummer*
37980-02

Nummer en dagtekening (dag en uur) van het depot

83190-02 02.07.2009 , 08.00

Datum inschrijving
17.08.2009 ,

02 *Vervaldatum*
02.07.2014

03 *Naam van de deposant*
Joos Verbraak

04 *Adres (straat en nummer) van de deposant*
Teteringsedijk 52 a

05 *Postcode, plaats en land van de deposant*
4817 MG Breda,
Nederland

08 *Afbeelding van de tekening of het model*
ZIE AFBEELDING(EN)

11 *Vermelding van het voortbrengsel gevolgd door de aanduiding van de klasse(n) en onderklasse(n)*
Verpakkingszak (kl 3-01; 9-05).

14 *Vermelding van de naam van de werkelijke ontwerper van de tekening*
VERBRAAK Joost

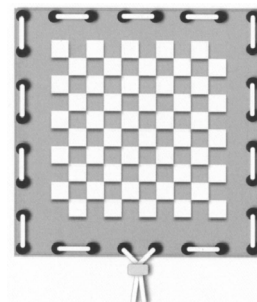

01 *Inschrijvingsnummer*
37980-03

Nummer en dagtekening (dag en uur) van het depot

83190-03 02.07.2009 , 08.00

Datum inschrijving
17.08.2009 ,

02 *Vervaldatum*
02.07.2014

03 *Naam van de deposant*
Joos Verbraak

04 *Adres (straat en nummer) van de deposant*
Teteringsedijk 52 a

05 *Postcode, plaats en land van de deposant*
4817 MG Breda,
Nederland

08 *Afbeelding van de tekening of het model*
ZIE AFBEELDING(EN)

11 *Vermelding van het voortbrengsel gevolgd door de aanduiding van de klasse(n) en onderklasse(n)*
Visitekaartje (kl 19-08).

14 *Vermelding van de naam van de werkelijke ontwerper van de tekening*
VERBRAAK Joost

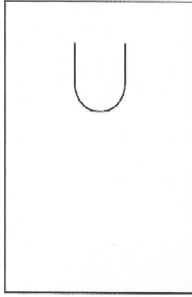

01 *Inschrijvingsnummer*

37981-00

Nummer en dagtekening (dag en uur) van het depot

83148-00 31.07.2009 , 08.00

Datum inschrijving

31.08.2009 ,

02 *Vervaldatum*

31.07.2014

03 *Naam van de deposant*

Martinus Augustinus Carolus Kanters
h.o.d.n. Sfeerfotograaf

04 *Adres (straat en nummer) van de deposant*

Ringbaan Noord 181

05 *Postcode, plaats en land van de deposant*

5046 AA Tilburg,
Nederland

08 *Afbeelding van de tekening of het model*

ZIE AFBEELDING(EN)

11 *Vermelding van het voortbrengsel gevolgd door de aanduiding van de klasse(n) en onderklasse(n)*

Drukwerk (19-08).

14 *Vermelding van de naam van de werkelijke ontwerper van de tekening*

KANTERS Tiny

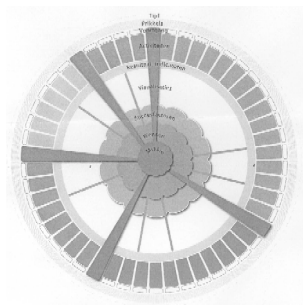

#@mmp 2256



Rubriek II

Rubrique II

Beneluxdepots ingeschreven overeenkomstig artikel 3.11 van het Benelux-verdrag inzake de intellectuele eigendom waarvan door de deposant opschorting van de publicatie van de inschrijving is gevraagd (artikel 3.12 van het Benelux-verdrag inzake de intellectuele eigendom).

- 01 Volgnummer van de inschrijving, datum van inschrijving;
- 15 Vermelding van de termijn waarvoor opschorting van de publicatie werd gevraagd.

Dépôts Benelux enregistrés conformément aux dispositions de l'article 3.11 de la Convention Benelux en matière de propriété intellectuelle pour lesquels le déposant a demandé l'ajournement de la publication de l'enregistrement (article 3.12 de la Convention Benelux en matière de propriété intellectuelle).

- 01 Numéro d'ordre de l'enregistrement, la date d'enregistrement;
- 15 Indication de la période d'ajournement de la publication.



01 *Inschrijvingsnummer*
37982-01

15 *Vermelding van de uiterlijke opschortingsdatum van de publicatie*
01.12.2009

01 *Inschrijvingsnummer*
37982-02

15 *Vermelding van de uiterlijke opschortingsdatum van de publicatie*
01.12.2009

01 *Numéro d'enregistrement*
37983-00

15 *Indication de l'ultime date pour l'ajournement de la publication*
30.01.2010

01 *Inschrijvingsnummer*
37984-00

15 *Vermelding van de uiterlijke opschortingsdatum van de publicatie*
25.05.2010

#@mmpp 22



Rubriek III Rubrique III

Beneluxdepots ingeschreven overeenkomstig artikel 3.11 van het Benelux-verdrag inzake de intellectuele eigendom waarvan door de deposant opschorting van de publicatie van de inschrijving werd gevraagd.

- 01 Volgnummer van de inschrijving alsmede nummer en dagtekening (dag, uur en minuut) van het depot, datum van inschrijving;
- 02 Datum waarop de geldigheidsduur van de inschrijving verstrijkt;
- 03 Naam van de deposant;
- 04 Adres (straat);
- 05 Plaats en land;
- 06 In voorkomend geval, naam en adres van de gemachtigde of, in voorkomend geval, vermelding van het correspondentie-adres van de deposant;
- 08 Afbeelding(en) van de tekening of het model;
- 09 In voorkomend geval, vermelding van de kleur(en);
- 10 in voorkomend geval, nadere omschrijving van de onder code 09 genoemde kleur(en);
- 11 Vermelding van het voortbrengsel alsmede klasse(n) en onderklasse(n) aanduiding;
- 12 In voorkomend geval, vermelding van de kenmerkende eigenschappen van de tekening of het model;
- 13 In voorkomend geval, vermelding van het recht van voorrang als bedoeld in artikel 4 van het Verdrag van Parijs tot bescherming van de Industriële Eigendom;
- 14 In voorkomend geval, vermelding van de naam van de werkelijke ontwerper van de tekening of het model;
- 15 Vermelding van de termijn waarvoor opschorting van de publicatie werd gevraagd.

Dépôts Benelux enregistrés conformément aux dispositions de l'article 3.11 de la Convention Benelux en matière de propriété intellectuelle pour lesquels le déposant avait demandé l'ajournement de la publication.

- 01 Numéro d'ordre de l'enregistrement ainsi que le numéro et la date (jour, heure et minute) du dépôt, la date d'enregistrement;
- 02 Date d'échéance de la durée de protection de l'enregistrement;
- 03 Nom du déposant;
- 04 Adresse (rue);
- 05 Localité et pays;
- 06 Le cas échéant, le nom et l'adresse du mandataire ou, le cas échéant, l'indication de l'adresse postale du déposant;
- 08 Reproduction(s) du dessin ou du modèle;
- 09 Le cas échéant, l'indication de la (des) couleur(s);
- 10 Le cas échéant, la description de la (des) couleur(s) mentionnée(s) au code 09;
- 11 Indication du produit ainsi que l'indication de la (des) classe(s) et de la (des) sous-classe(s);
- 12 Le cas échéant, l'indication des éléments caractéristiques du dessin ou du modèle;
- 13 Le cas échéant, l'indication du droit de priorité tel que visé à l'article 4 de la Convention de Paris pour la protection de la Propriété Industrielle;
- 14 Le cas échéant, l'indication du nom du véritable créateur du dessin ou du modèle;
- 15 Indication de la période d'ajournement de la publication.



01 *Inschrijvingsnummer***37717-00***Nummer en dagtekening (dag en uur) van het depot*

82897-00 09.10.2008 , 13.39

Datum inschrijving

24.11.2008 ,

02 *Vervaldatum*

09.10.2013

03 *Naam van de deposant*

Pascal Wilhelm Nieulande

04 *Adres (straat en nummer) van de deposant*

Gastakker 306

05 *Postcode, plaats en land van de deposant*4817 XH Breda,
Nederland08 *Afbeelding van de tekening of het model*

ZIE AFBEELDING(EN)

11 *Vermelding van het voortbrengsel gevolgd door de aanduiding van de klasse(n) en onderklasse(n)*

Paraplu/parasol (kl 3-03).

12 *Beschrijving van de kenmerkende eigenschappen van het nieuwe uiterlijk van het voortbrengsel; in voorkomend geval, vermelding van de onderdelen van de tekening of het model waarop de kleuren betrekking hebben*

Kap paraplu: 2 zelfstandige lagen met boven op uitlopende punt; punten van beide lagen steken om en om uit; de baleinen lopen op de 2 niveaus.

14 *Vermelding van de naam van de werkelijke ontwerper van de tekening*

NIEULANDE Pascal Wilhelm

15 *Vermelding van de uiterlijke opschortingsdatum van de publicatie*

09.10.2009

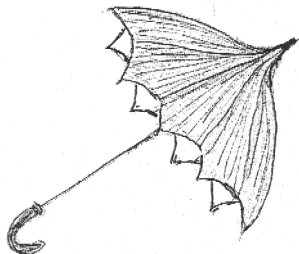
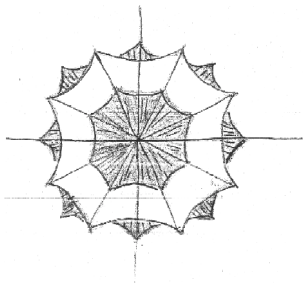
01 *Inschrijvingsnummer***37797-00***Nummer en dagtekening (dag en uur) van het depot*

82884-00 01.10.2008 , 11.30

Datum inschrijving

04.03.2009 ,

02 *Vervaldatum*

01.10.2013

03 *Naam van de deposant*

Albert Heilo

04 *Adres (straat en nummer) van de deposant*

Joseph Oreliasingel 253

05 *Postcode, plaats en land van de deposant*3122 CT Schiedam,
Nederland08 *Afbeelding van de tekening of het model*

ZIE AFBEELDING(EN)

11 *Vermelding van het voortbrengsel gevolgd door de aanduiding van de klasse(n) en onderklasse(n)*Gecombineerde meubel (picknic
tafelset) (kl 6-01, 03, 05).14 *Vermelding van de naam van de werkelijke ontwerper van de tekening*

HEILO Albert

15 *Vermelding van de uiterlijke opschortingsdatum van de publicatie*

01.10.2009

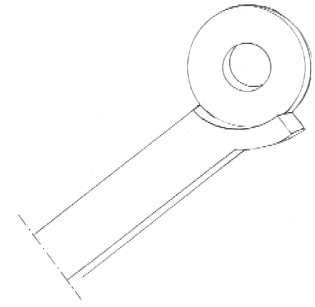
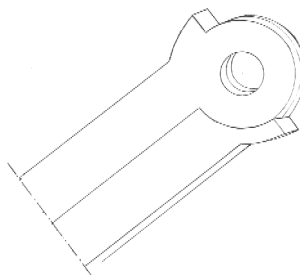
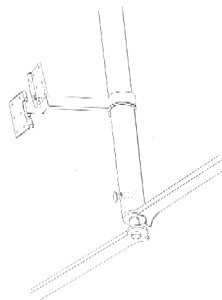
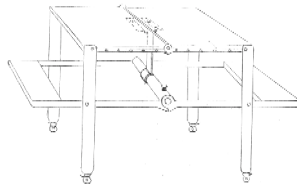

#@mmp 69



Rubriek VII Rubrique VII

Vernieuwingen van de overeenkomstig artikel 3.11 van het Benelux-verdrag inzake de intellectuele eigendom ingeschreven Beneluxdepots (artikel 3.14 van het Benelux-verdrag inzake de intellectuele eigendom).

- 01 Volgnummer van de inschrijving alsmede nummer en dagtekening (dag, uur en minuut) van het depot, datum van inschrijving;
- 02 Datum waarop de geldigheidsduur van de inschrijving verstrijkt;
- 03 Naam van de deposant;
- 04 Adres (straat);
- 05 Plaats en land;
- 06 In voorkomend geval, naam en adres van de gemachtigde of, in voorkomend geval, vermelding van het correspondentie-adres van de deposant;
- 08 Afbeelding(en) van de tekening of het model;
- 09 In voorkomend geval, vermelding van de kleur(en);
- 10 in voorkomend geval, nadere omschrijving van de onder code 09 genoemde kleur(en);
- 11 Vermelding van het voortbrengsel alsmede klasse(n) en onderklassen) aanduiding;
- 12 In voorkomend geval, vermelding van de kenmerkende eigenschappen van de tekening of het model;
- 13 In voorkomend geval, vermelding van het recht van voorrang als bedoeld in artikel 4 van het Verdrag van Parijs tot bescherming van de Industriële Eigendom;
- 14 In voorkomend geval, vermelding van de naam van de werkelijke ontwerper van de tekening of het model;
- 18 Datum van verzoek tot vernieuwing.

Renouvellements de dépôts Benelux enregistrés conformément à l'article 3.11 de la Convention Benelux en matière de propriété intellectuelle (article 3.14 de la Convention Benelux en matière de propriété intellectuelle).

- 01 Numéro d'ordre de l'enregistrement ainsi que le numéro et la date (jour, heure et minute) du dépôt, la date d'enregistrement;
- 02 Date d'échéance de la durée de protection de l'enregistrement;
- 03 Nom du déposant;
- 04 Adresse (rue);
- 05 Localité et pays;
- 06 Le cas échéant, le nom et l'adresse du mandataire ou, le cas échéant, l'indication de l'adresse postale du déposant;
- 08 Reproduction(s) du dessin ou du modèle;
- 09 Le cas échéant, l'indication de la (des) couleur(s);
- 10 Le cas échéant, la description de la (des) couleur(s) mentionnée(s) au code 09;
- 11 Indication du produit ainsi que l'indication de la (des) classe(s) et de la (des) sous-classe(s);
- 12 Le cas échéant, l'indication des éléments caractéristiques du dessin ou du modèle;
- 13 Le cas échéant, l'indication du droit de priorité tel que visé à l'article 4 de la Convention de Paris pour la protection de la Propriété Industrielle;
- 14 Le cas échéant, l'indication du nom du véritable créateur du dessin ou du modèle;
- 18 Date de la requête de renouvellement.



- 01 *Numéro d'enregistrement*
19392-00
Numéro, date et heure du dépôt
64639-00 25.08.1989 , 15.30
- 02 *Date d'échéance*
25.08.2014
- 03 *Nom du déposant*
Powershot Tool Company, Inc.
- 04 *Adresse (rue et numéro) du déposant*
325 Columbia Turnpike
- 05 *Code postal, localité et pays du déposant*
Florham, New Jersey 07932,
Etats-Unis d'Amérique
- 06 *Nom et adresse du mandataire ou indication de l'adresse postale du déposant*
Bureau Gevers S.A.
Holidaystraat 5
B-1831 Diegem
Belgique.
- 08 *Reproduction du dessin ou modèle*
VOIR REPRODUCTION(S)
- 11 *Indication du produit suivi de la (des) classe(s) et de la (des) sous-classe(s)*
Poignée pour agrafeuse-marteau (cl 8-02).
- 13 *Droit de priorité visé à l'article 4 de la Convention de Paris pour la protection de la Propriété Industrielle*
Etats-Unis d'Amérique, le 10 03 1989, no. 322,817, John Bailey King III.
- 14 *Indication du nom du véritable créateur du dessin ou modèle*
John Bailey King III
- 18 *Date de réception de la requête du renouvellement*
02.07.2009

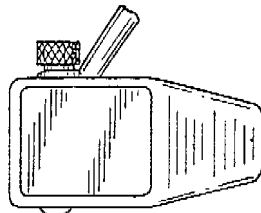
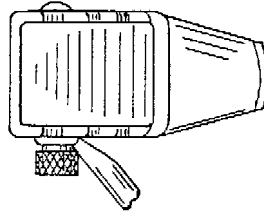
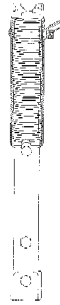

- 01 *Inschrijvingsnummer*
19432-00
Nummer en dagtekening (dag en uur) van het depot
64842-00 19.10.1989 , 10.00
- 02 *Vervaldatum*
19.10.2014
- 03 *Naam van de deposant*
PLATENBURG, GERARDUS
LEONARDUS GEMMA
- 04 *Adres (straat en nummer) van de deposant*
Prinsenplein 52
- 05 *Postcode, plaats en land van de deposant*
3078 GX Rotterdam,
Nederland
- 06 *Naam en adres van de gemachtigde of vermelding van het correspondentie-adres van de deposant*
Shieldmark.Zacco
Overschiestraat 61
1062 XD Amsterdam
Nederland.

- 08 *Afbeelding van de tekening of het model*
ZIE AFBEELDING(EN)
- 11 *Vermelding van het voortbrengsel gevolgd door de aanduiding van de klasse(n) en onderklasse(n)*
Etiket (kl 19-08).
- 18 *Dagtekening van de aanvraag van de vernieuwing*
25.08.2009

THE PORT OF ROTTERDAM



- 01 *Numéro d'enregistrement*
19509-00
Numéro, date et heure du dépôt
64745-00 22.09.1989 , 14.00
- 02 *Date d'échéance*
22.09.2014
- 03 *Nom du déposant*
B.C.A. LEISURE LIMITED
- 04 *Adresse (rue et numéro) du déposant*
20 Towngate, Midgley
- 05 *Code postal, localité et pays du déposant*
Halifax - West Yorkshire HX2 6UJ,
Grande-Bretagne
- 06 *Nom et adresse du mandataire ou indication de l'adresse postale du déposant*
Bureau Gevers S.A.
Holidaystraat 5
B-1831 Diegem
Belgique.
- 08 *Reproduction du dessin ou modèle*
VOIR REPRODUCTION(S)
- 11 *Indication du produit suivi de la (des) classe(s) et de la (des) sous-classe(s)*
Rétroviseur pour caravane avec fixations (cl 12-16).
- 13 *Droit de priorité visé à l'article 4 de la Convention de Paris pour la protection de la Propriété Industrielle*
Grande-Bretagne, le 26 04 1989, no. 1059006, B.C.A. LEISURELIMITED.
- 18 *Date de réception de la requête du renouvellement*
13.08.2009

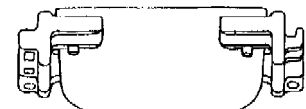

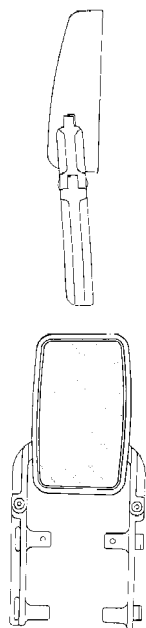

01 Numéro d'enregistrement

19715-01

Numéro, date et heure du dépôt

64727-01 18.09.1989, 14.00

02 Date d'échéance

18.09.2014

03 Nom du déposant

RAACOINTERNATIONAL A/S

04 Adresse (rue et numéro) du déposant

P.O. Box 176

05 Code postal, localité et pays du déposant

DK-4800 Nykøbing Falster,
Danemark

06 Nom et adresse du mandataire ou indication
de l'adresse postale du déposant

Bureau Gevers S.A.

Holidaystraat 5

B-1831 Diegem

Belgique.

08 Reproduction du dessin ou modèle

VOIR REPRODUCTION(S)

11 Indication du produit suivi de la (des)
classe(s) et de la (des) sous-classe(s)

Boîte à outils (cl 3-01).

13 Droit de priorité visé à l'article 4 de la Con-
vention de Paris pour la protection de la Pro-
priété Industrielle

Danemark, le 22 03 1989, no. 337/1989,
A/S E. Damberg Group.

14 Indication du nom du véritable créateur du
dessin ou modèle

Hans Skillius

18 Date de réception de la requête du renouvel-
lement

13.08.2009

Fig. 1.A

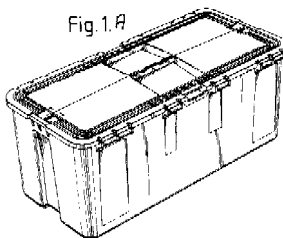

Fig. 2.A

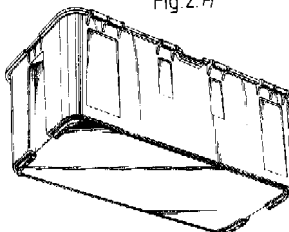

Fig. 3.A

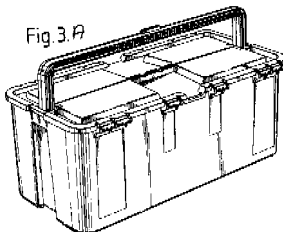
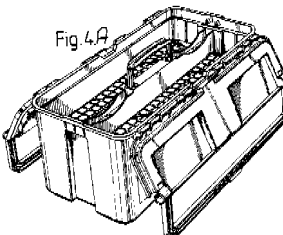

Fig. 4.A



01 Numéro d'enregistrement

19715-02

Numéro, date et heure du dépôt

64727-02 18.09.1989, 14.00

02 Date d'échéance

18.09.2014

03 Nom du déposant

RAACO INTERNATIONAL A/S

04 Adresse (rue et numéro) du déposant

P.O. Box 176

05 Code postal, localité et pays du déposant

DK-4800 Nykøbing Falster,
Danemark

06 Nom et adresse du mandataire ou indication
de l'adresse postale du déposant

Bureau Gevers S.A.

Holidaystraat 5

B-1831 Diegem

Belgique.

08 Reproduction du dessin ou modèle

VOIR REPRODUCTION(S)

11 Indication du produit suivi de la (des)
classe(s) et de la (des) sous-classe(s)

Boîte à outils (cl 3-01).

13 Droit de priorité visé à l'article 4 de la Con-
vention de Paris pour la protection de la Pro-
priété Industrielle

Danemark, le 22 03 1989, no. 338/1989,
A/S E. Damberg Group.

14 Indication du nom du véritable créateur du
dessin ou modèle

Hans Skillius

18 Date de réception de la requête du renouvel-
lement

13.08.2009

Fig. 1.

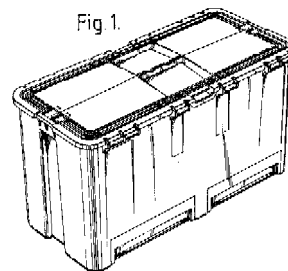

Fig. 2.

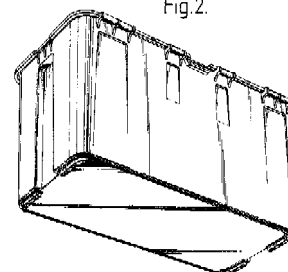

Fig. 3.

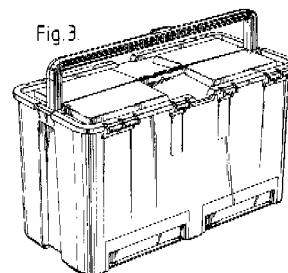
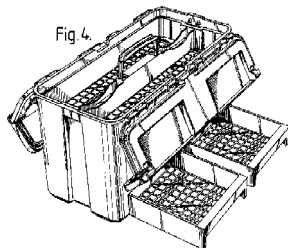

Fig. 4.



01 Numéro d'enregistrement

20025-04

Numéro, date et heure du dépôt

30600-04 31.10.1989, 16.00

02 Date d'échéance

31.10.2014

03 Nom du déposant

VILLEROY & BOCH S.à.r.l.

04 Adresse (rue et numéro) du déposant

330, rue de Rollinggrund

- 05 *Code postal, localit  et pays du d posant*
L-2441 Luxembourg,
Grand-Duch  de Luxembourg
- 06 *Nom et adresse du mandataire ou indication de l'adresse postale du d posant*
Office Ernest T. FREYLINGER S.A.
234 route d' Arlon
L-8010 Strassen
Luxembourg.
- 08 *Reproduction du dessin ou mod le*
VOIR REPRODUCTION(S)
- 09 *Indication de la (des) couleur(s)*
blanc
- 11 *Indication du produit suivi de la (des) classe(s) et de la (des) sous-classe(s)*
Tasse et soucoupe (cl 7-01).
- 14 *Indication du nom du v ritable cr ateur du dessin ou mod le*
Bernard SCHERER
- 18 *Date de r ception de la requ te du renouvellement*
12.08.2009



- 01 *Num ro d'enregistrement*
20025-05
Num ro, date et heure du d p t
30600-05 31.10.1989 , 16.00
- 02 *Date d' ch ance*
31.10.2014
- 03 *Nom du d posant*
VILLEROY & BOCH S. .r.l.
- 04 *Adresse (rue et num ro) du d posant*
330, rue de Rollingergrund
- 05 *Code postal, localit  et pays du d posant*
L-2441 Luxembourg,
Grand-Duch  de Luxembourg
- 06 *Nom et adresse du mandataire ou indication de l'adresse postale du d posant*
Office Ernest T. FREYLINGER S.A.
234 route d' Arlon
L-8010 Strassen
Luxembourg.
- 08 *Reproduction du dessin ou mod le*
VOIR REPRODUCTION(S)
- 09 *Indication de la (des) couleur(s)*
blanc

- 11 *Indication du produit suivi de la (des) classe(s) et de la (des) sous-classe(s)*
Cafeti re (cl 7-01).
- 14 *Indication du nom du v ritable cr ateur du dessin ou mod le*
Bernard SCHERER
- 18 *Date de r ception de la requ te du renouvellement*
12.08.2009



- 01 *Num ro d'enregistrement*
20025-06
Num ro, date et heure du d p t
30600-06 31.10.1989 , 16.00
- 02 *Date d' ch ance*
31.10.2014
- 03 *Nom du d posant*
VILLEROY & BOCH S. .r.l.
- 04 *Adresse (rue et num ro) du d posant*
330, rue de Rollingergrund
- 05 *Code postal, localit  et pays du d posant*
L-2441 Luxembourg,
Grand-Duch  de Luxembourg
- 06 *Nom et adresse du mandataire ou indication de l'adresse postale du d posant*
Office Ernest T. FREYLINGER S.A.
234 route d' Arlon
L-8010 Strassen
Luxembourg.
- 08 *Reproduction du dessin ou mod le*
VOIR REPRODUCTION(S)
- 09 *Indication de la (des) couleur(s)*
blanc
- 11 *Indication du produit suivi de la (des) classe(s) et de la (des) sous-classe(s)*
Assiette plate (cl 7-01).
- 14 *Indication du nom du v ritable cr ateur du dessin ou mod le*
Bernard SCHERER
- 18 *Date de r ception de la requ te du renouvellement*
12.08.2009



- 01 *Inschrijvingsnummer*
20052-00
Nummer en dagtekening (dag en uur) van het depot
65383-00 30.03.1990 , 10.00
- 02 *Vervaldatum*
30.03.2015
- 03 *Naam van de deposant*
Metaalwarenfabriek Den Haan
Rotterdam B.V.
- 04 *Adres (straat en nummer) van de deposant*
Wijnhaven 81
- 05 *Postcode, plaats en land van de deposant*
3011 WK Rotterdam,
Nederland
- 06 *Naam en adres van de gemachtigde of vermelding van het correspondentie-adres van de deposant*
Haagsch Octrooibureau
Breitnerlaan 146
2596 HG 's-Gravenhage
Nederland.
- 08 *Afbeelding van de tekening of het model*
ZIE AFBEELDING(EN)
- 11 *Vermelding van het voortbrengsel gevolgd door de aanduiding van de klasse(n) en onderklasse(n)*
Lamp (kl 26-05, 04).
- 12 *Beschrijving van de kenmerkende eigenschappen van het nieuwe uiterlijk van het voortbrengsel; in voorkomend geval, vermelding van de onderdelen van de tekening of het model waarop de kleuren betrekking hebben*
Afb. 1: totaalbeeld lamp; afb. 2: lamp en kap; afb. 3: lamponderdeel.
- 18 *Dagtekening van de aanvraag van de vernieuwing*
28.08.2009





01 Numéro d'enregistrement

24960-00

Numéro, date et heure du dépôt
05621-00 31.08.1994 , 14.10

02 Date d'échéance

31.08.2014

03 Nom du déposant

GLASDON GROUP LIMITED

04 Adresse (rue et numéro) du déposant

Preston New Road

05 Code postal, localité et pays du déposant

Blackpool - Lancashire FY4 4UR,
Grande-Bretagne

06 Nom et adresse du mandataire ou indication
de l'adresse postale du déposant

Cabinet Chaillot
Avenue de l'Agent Sarre 16/20, BP 74
92703 Colombes Cedex
France.

08 Reproduction du dessin ou modèle

VOIR REPRODUCTION(S)

11 Indication du produit suivi de la (des)
classe(s) et de la (des) sous-classe(s)

Poubelle (cl 9-09).

13 Droit de priorité visé à l'article 4 de la Con-
vention de Paris pour la protection de la Pro-
priété Industrielle

Grande-Bretagne, le 08 03 1994, no.
2037562, GLASDON GROUP LIM-
ITED.

18 Date de réception de la requête du renouvel-
lement

28.07.2009

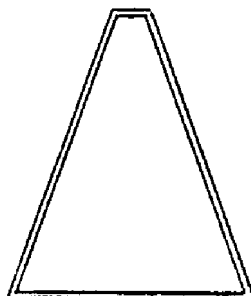
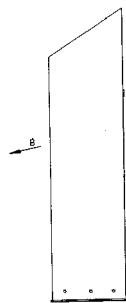
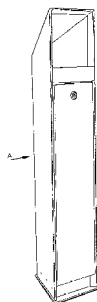

01 Numéro d'enregistrement

24962-00

Numéro, date et heure du dépôt
05624-00 02.09.1994 , 24.00

02 Date d'échéance

02.09.2014

03 Nom du déposant

Gagi KAPLAN

04 Adresse (rue et numéro) du déposant

1900 Tyler Street, 3rd Floor

05 Code postal, localité et pays du déposant

Hollywood, Florida 33020,
Etats-Unis d'Amérique

06 Nom et adresse du mandataire ou indication
de l'adresse postale du déposant

NOVAGRAAF BELGIUM N.V./S.A.
Boulevard du Souverain 7

1170 Bruxelles

Belgique.

08 Reproduction du dessin ou modèle

VOIR REPRODUCTION(S)

11 Indication du produit suivi de la (des)
classe(s) et de la (des) sous-classe(s)

Pierre précieuse (cl 11-01).

12 Description des éléments caractéristiques de
l'aspect nouveau du produit; le cas échéant,
indication des parties du dessin ou modèle
auxquelles se rapportent les couleurs

Fig. 1: vue de dessous. Fig. 2: vue de
côté. Fig. 3: autre vue de côté. Fig. 4:
vue en bout. Fig. 5: autre vue en bout.

13 Droit de priorité visé à l'article 4 de la Con-
vention de Paris pour la protection de la Pro-
priété Industrielle

Israël, le 21 06 1994, no. 22762,
KAPLAN Gagi.

18 Date de réception de la requête du renouvel-
lement

17.07.2009

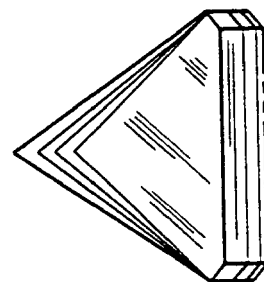
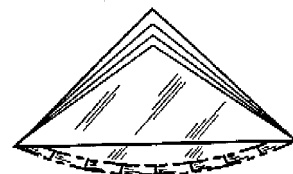
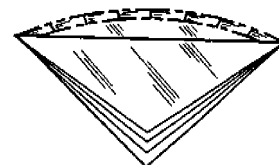
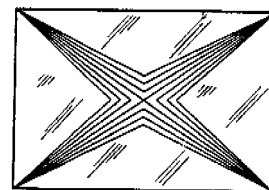

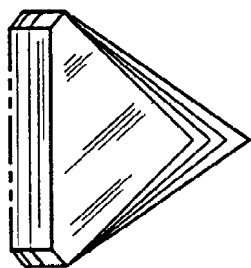

- 01 *Numéro d'enregistrement*
25025-00
Numéro, date et heure du dépôt
05609-00 20.07.1994 , 10.00
- 02 *Date d'échéance*
20.07.2014
- 03 *Nom du déposant*
Gagi KAPLAN
- 04 *Adresse (rue et numéro) du déposant*
1900 Tyler Street, 3rd Floor
- 05 *Code postal, localité et pays du déposant*
Hollywood, Florida 33020,
Etats-Unis d'Amérique
- 06 *Nom et adresse du mandataire ou indication de l'adresse postale du déposant*
NOVAGRAAF BELGIUM N.V./S.A.
Boulevard du Souverain 7
1170 Bruxelles
Belgique.
- 08 *Reproduction du dessin ou modèle*
VOIR REPRODUCTION(S)
- 11 *Indication du produit suivi de la (des) classe(s) et de la (des) sous-classe(s)*
Pierre précieuse (cl 11-01).
- 12 *Description des éléments caractéristiques de l'aspect nouveau du produit; le cas échéant, indication des parties du dessin ou modèle auxquelles se rapportent les couleurs*
Fig. 1: vue en élévation. Fig. 2: vue de dessus de la fig. 1. Fig. 3: vue latérale de la fig. 1. Fig. 4: vue en bout de la fig. 1. Fig. 5: vue de dessous de la fig. 1.
- 13 *Droit de priorité visé à l'article 4 de la Convention de Paris pour la protection de la Propriété Industrielle*
Etats-Unis d'Amérique, le 23 03 1994, no. 29/020,291, GAGI Kaplan.
- 18 *Date de réception de la requête du renouvellement*
17.07.2009

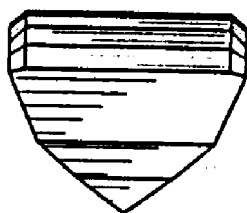
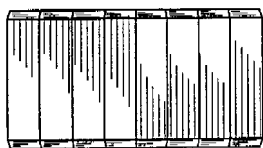
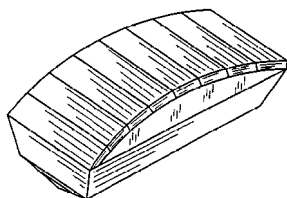

- 01 *Numéro d'enregistrement*
25026-00
Numéro, date et heure du dépôt
05610-00 02.08.1994 , 11.50
- 02 *Date d'échéance*
02.08.2014
- 03 *Nom du déposant*
CANON KABUSHIKI KAISHA
- 04 *Adresse (rue et numéro) du déposant*
30-2, 3-chome, Shimomaruko
- 05 *Code postal, localité et pays du déposant*
Ohta-ku - Tokyo,
Japon
- 06 *Nom et adresse du mandataire ou indication de l'adresse postale du déposant*
Cabinet Chaillot
Avenue de l'Agent Sarre 16/20, BP 74
92703 Colombes Cedex
France.
- 08 *Reproduction du dessin ou modèle*
VOIR REPRODUCTION(S)
- 11 *Indication du produit suivi de la (des) classe(s) et de la (des) sous-classe(s)*
Appareil pour la formation d'images (cl 14-02; 16-03; 18-02).
- 13 *Droit de priorité visé à l'article 4 de la Convention de Paris pour la protection de la Propriété Industrielle*
Japon, le 02 02 1994, no. 6-2124, CANON K.K.
- 14 *Indication du nom du véritable créateur du dessin ou modèle*
NORIYUKI Suzuki; TOSHIMI Chiba
- 18 *Date de réception de la requête du renouvellement*
16.07.2009

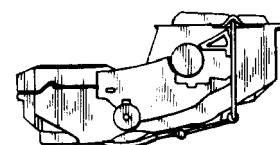
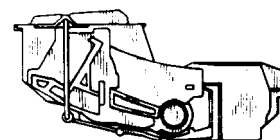
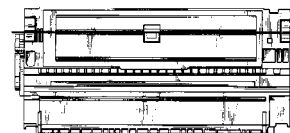

- 01 *Numéro d'enregistrement*
25027-00
Numéro, date et heure du dépôt
05618-00 25.08.1994 , 15.20
- 02 *Date d'échéance*
25.08.2014
- 03 *Nom du déposant*
CANON KABUSHIKI KAISHA
- 04 *Adresse (rue et numéro) du déposant*
30-2, 3-chome, Shimomaruko
- 05 *Code postal, localité et pays du déposant*
Ohta-ku - Tokyo,
Japon
- 06 *Nom et adresse du mandataire ou indication de l'adresse postale du déposant*
Cabinet Chaillot
Avenue de l'Agent Sarre 16/20, BP 74
92703 Colombes Cedex
France.
- 08 *Reproduction du dessin ou modèle*
VOIR REPRODUCTION(S)
- 11 *Indication du produit suivi de la (des) classe(s) et de la (des) sous-classe(s)*
Cartouche à encre pour photocopieuse (cl 16-03).

- 13 *Droit de priorité visé à l'article 4 de la Convention de Paris pour la protection de la Propriété Industrielle*
Japon, le 02 03 1994, no. 6-5329,
CANON KABUSHIKI KAISHA.
- 14 *Indication du nom du véritable créateur du dessin ou modèle*
MASAAKI Ishibashi; YUTAKA Ban
- 18 *Date de réception de la requête du renouvellement*
16.07.2009

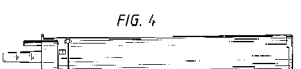
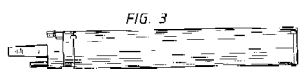
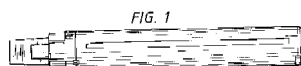

FIG. 5

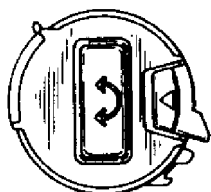
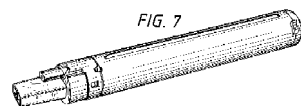
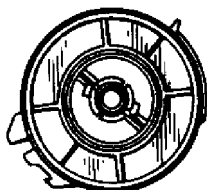
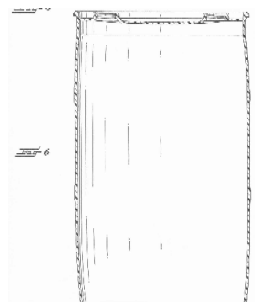
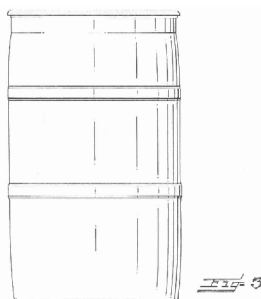
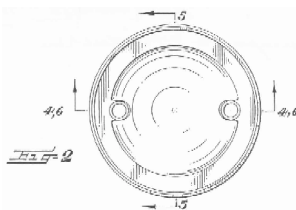

FIG. 6



- 01 *Numéro d'enregistrement*
25032-00
Numéro, date et heure du dépôt
05629-00 15.09.1994, 14.45
- 02 *Date d'échéance*
15.09.2014
- 03 *Nom du déposant*
GREIF BROS. CORPORATION,
Delaware corporation
- 04 *Adresse (rue et numéro) du déposant*
425 Winter Road

- 05 *Code postal, localité et pays du déposant*
Delaware, Ohio 43015,
Etats-Unis d'Amérique
- 06 *Nom et adresse du mandataire ou indication de l'adresse postale du déposant*
Office Kirkpatrick S.A.
32, Avenue Wolfers
B-1310 La Hulpe
Belgique.
- 08 *Reproduction du dessin ou modèle*
VOIR REPRODUCTION(S)
- 11 *Indication du produit suivi de la (des) classe(s) et de la (des) sous-classe(s)*
Fut (cl 9-02).
- 18 *Date de réception de la requête du renouvellement*
21.08.2009



- 01 *Inschrijvingsnummer*
25119-00
Nummer en dagtekening (dag en uur) van het depot
69944-00 29.07.1994, 14.00
- 02 *Vervaldatum*
29.07.2014
- 03 *Naam van de deposant*
Smurfit Kappa Mercurius B.V.
- 04 *Adres (straat en nummer) van de deposant*
Voorsterweg 94
- 05 *Postcode, plaats en land van de deposant*
7371 EL Loenen Gld,
Nederland
- 06 *Naam en adres van de gemachtigde of vermelding van het correspondentie-adres van de deposant*
Octrooibureau Los en Stigter B.V.
Weteringschans 96
1017 XS Amsterdam
Nederland.
- 08 *Afbeelding van de tekening of het model*
ZIE AFBEELDING(EN)
- 11 *Vermelding van het voortbrengsel gevolgd door de aanduiding van de klasse(n) en onderklasse(n)*
Verpakking (kl 9-03).
- 18 *Dagtekening van de aanvraag van de vernieuwing*
14.07.2009

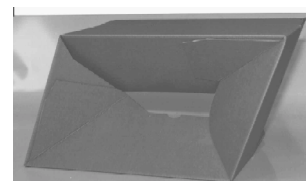
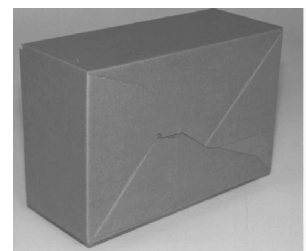
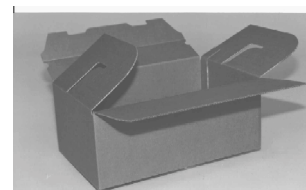
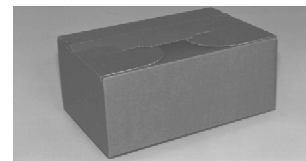



foto 7: perspectiefisch vooraanzicht;
foto 8: perspectiefisch achteraanzicht.

- 13 *Recht van voorrang als bedoeld in artikel 4 van het verdrag van Parijs tot bescherming van de Industriële Eigendom*
Japan, dd. 15 03 1994, nr. 6-6822,
Brother Kogyo Kabushiki Kaisha.
- 18 *Dagtekening van de aanvraag van de vernieuwing*
02.07.2009

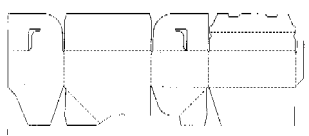
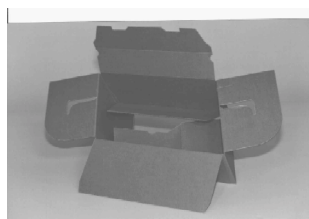
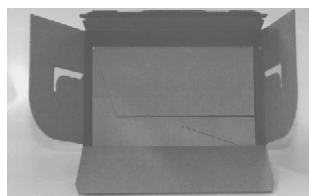
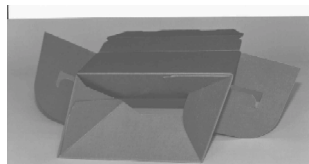
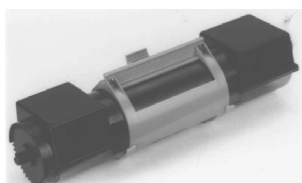
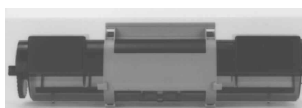
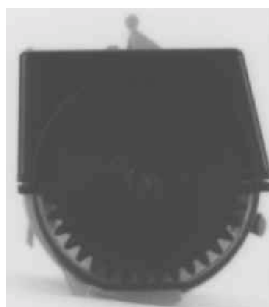

01 *Numéro d'enregistrement*
25216-01

- Numéro, date et heure du dépôt*
05622-01 02.09.1994 , 16.00
- 02 *Date d'échéance*
02.09.2014
- 03 *Nom du déposant*
BLACK & DECKER INC.,
Delaware corporation
- 04 *Adresse (rue et numéro) du déposant*
Drummond Plaza, Office Park,
1423 Kirkwood Highway
- 05 *Code postal, localité et pays du déposant*
Newark - Delaware 19711,
Etats-Unis d'Amérique
- 06 *Nom et adresse du mandataire ou indication de l'adresse postale du déposant*
Office Kirkpatrick S.A.
32, Avenue Wolfers
B-1310 La Hulpe
Belgique.
- 08 *Reproduction du dessin ou modèle*
VOIR REPRODUCTION(S)
- 11 *Indication du produit suivi de la (des) classe(s) et de la (des) sous-classe(s)*
Outil à main (cl 8-01; 15-09).
- 13 *Droit de priorité visé à l'article 4 de la Convention de Paris pour la protection de la Propriété Industrielle*
Grande-Bretagne, le 04 03 1994, no. 2
037 541, Black & Decker, Inc.
- 18 *Date de réception de la requête du renouvellement*
20.08.2009

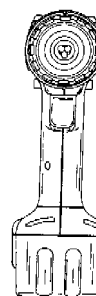
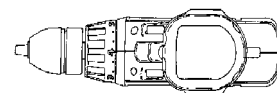
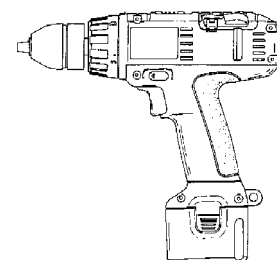
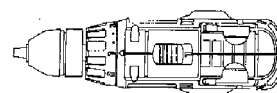

01 *Inschrijvingsnummer*
25197-00

- Nummer en dagtekening (dag en uur) van het depot*
70053-00 02.09.1994 , 24.00
- 02 *Vervaldatum*
02.09.2014
- 03 *Naam van de deposant*
Brother Kogyo Kabushiki Kaisha
- 04 *Adres (straat en nummer) van de deposant*
15-1, Naeshiro-cho, Mizuho-ku
- 05 *Postcode, plaats en land van de deposant*
Nagoya-shi - Aichi-ken 467,
Japan
- 06 *Naam en adres van de gemachtigde of vermelding van het correspondentie-adres van de deposant*
Bureau Gevers N.V.
Holidaystraat 5
B-1831 Diegem
België.
- 08 *Afbeelding van de tekening of het model*
ZIE AFBEELDING(EN)
- 11 *Vermelding van het voortbrengsel gevolgd door de aanduiding van de klasse(n) en onderklasse(n)*
Tonercassette (kl 14-02; 16-03; 18-02).
- 12 *Beschrijving van de kenmerkende eigenschappen van het nieuwe uiterlijk van het voortbrengsel; in voorkomend geval, vermelding van de onderdelen van de tekening of het model waarop de kleuren betrekking hebben*
Foto 1: bovenaanzicht; foto 2:
linkerzijaanzicht; foto 3: vooraanzicht;
foto 4: rechterzijaanzicht; foto 5:
onderaanzicht; foto 6: achteraanzicht;

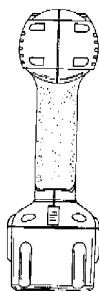

01 Numéro d'enregistrement
25216-02

Numéro, date et heure du dépôt
05622-02 02.09.1994 , 16.00

02 Date d'échéance
02.09.2014

03 Nom du déposant
BLACK & DECKER INC.,
Delaware corporation

04 Adresse (rue et numéro) du déposant
Drummond Plaza, Office Park,
1423 Kirkwood Highway

05 Code postal, localité et pays du déposant
Newark - Delaware 19711,
Etats-Unis d'Amérique

06 Nom et adresse du mandataire ou indication
de l'adresse postale du déposant
Office Kirkpatrick S.A.
32, Avenue Wolfers
B-1310 La Hulpe
Belgique.

08 Reproduction du dessin ou modèle
VOIR REPRODUCTION(S)

11 Indication du produit suivi de la (des)
classe(s) et de la (des) sous-classe(s)
Outil à main (cl 8-01; 15-09).

13 Droit de priorité visé à l'article 4 de la Con-
vention de Paris pour la protection de la Propriété Industrielle
Grande-Bretagne, le 04 03 1994, no. 2
037 541, Black & Decker, Inc.

18 Date de réception de la requête du renouvel-
lement
20.08.2009

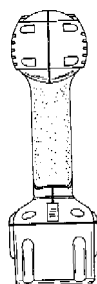
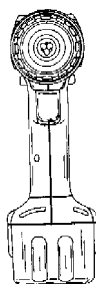
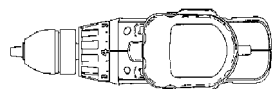
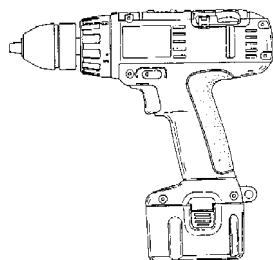
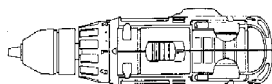

01 Numéro d'enregistrement
25216-03

Numéro, date et heure du dépôt
05622-03 02.09.1994 , 16.00

02 Date d'échéance
02.09.2014

03 Nom du déposant
BLACK & DECKER INC.,
Delaware corporation

04 Adresse (rue et numéro) du déposant
Drummond Plaza, Office Park,
1423 Kirkwood Highway

05 Code postal, localité et pays du déposant
Newark - Delaware 19711,
Etats-Unis d'Amérique

06 Nom et adresse du mandataire ou indication
de l'adresse postale du déposant
Office Kirkpatrick S.A.
32, Avenue Wolfers
B-1310 La Hulpe
Belgique.

08 Reproduction du dessin ou modèle
VOIR REPRODUCTION(S)

11 Indication du produit suivi de la (des)
classe(s) et de la (des) sous-classe(s)
Outil à main (cl 8-01; 15-09).

13 Droit de priorité visé à l'article 4 de la Con-
vention de Paris pour la protection de la Propriété Industrielle
Grande-Bretagne, le 04 03 1994, no. 2
037 541, Black & Decker, Inc.

18 Date de réception de la requête du renouvel-
lement
20.08.2009

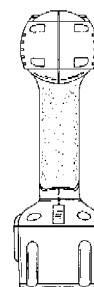
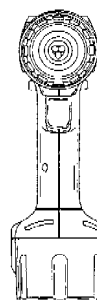
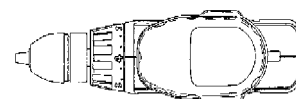
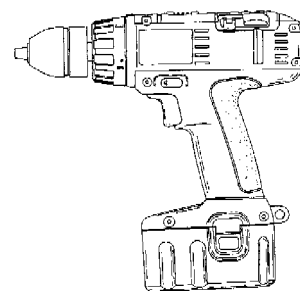
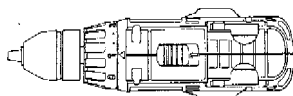

01 Numéro d'enregistrement
25303-00

Numéro, date et heure du dépôt
70057-00 06.09.1994 , 14.00

02 Date d'échéance
06.09.2014

03 Nom du déposant
Dart Industries Inc., Delaware
corporation

04 Adresse (rue et numéro) du déposant
1717 Deerfield Road

05 Code postal, localité et pays du déposant
Deerfield - Illinois 60015,
Etats-Unis d'Amérique

06 Nom et adresse du mandataire ou indication
de l'adresse postale du déposant
Bureau Gevers S.A.
Holidaystraat 5
B-1831 Diegem
Belgique.

08 Reproduction du dessin ou modèle
VOIR REPRODUCTION(S)

11 Indication du produit suivi de la (des)
classe(s) et de la (des) sous-classe(s)
Plat de service (cl 7-01).

13 *Droit de priorité visé à l'article 4 de la Convention de Paris pour la protection de la Propriété Industrielle*

Etats-Unis d'Amérique, le 24 03 1994,
no. 29/020,161, LILLELUND Stig;
DAENEN Robert H.C.M.

14 *Indication du nom du véritable créateur du dessin ou modèle*

LILLELUND Stig; DAENEN Robert
H.C.M.

15 *Indication de l'ultime date pour l'ajournement de la publication*

24.03.1995

18 *Date de réception de la requête du renouvellement*

25.08.2009

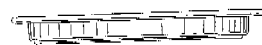
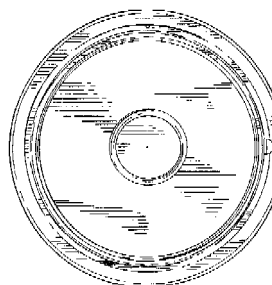
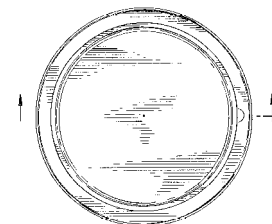
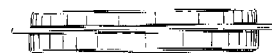
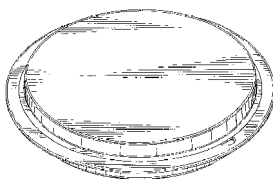
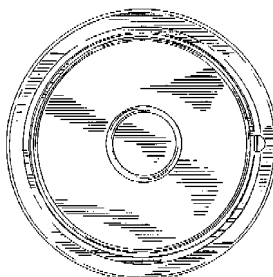
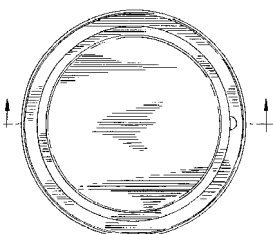
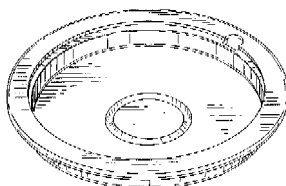
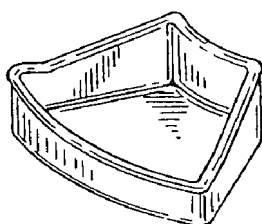
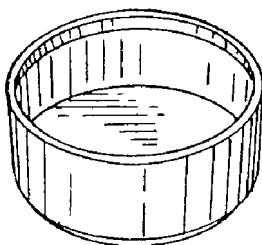
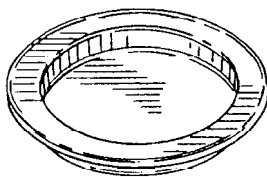
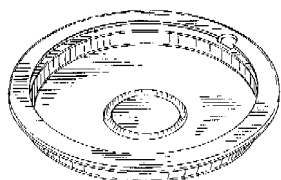
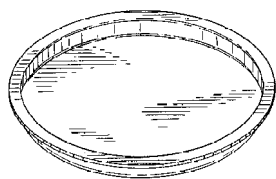

01 *Inschrijvingsnummer*
25340-00

Nummer en dagtekening (dag en uur) van het depot

70157-01 07.10.1994 , 24.00

02 *Vervaldatum*
07.10.2014

03 *Naam van de deposant*
De Vries Kozijnen B.V.

04 *Adres (straat en nummer) van de deposant*
J. Heeringastraat 7

05 *Postcode, plaats en land van de deposant*
8401 DC Gorredijk,
Nederland

06 *Naam en adres van de gemachtigde of vermelding van het correspondentie-adres van de deposant*

Novagraaf Nederland B.V.
Hogehilweg 3
1101 CA Amsterdam-Zuidoost
Nederland.

08 *Afbeelding van de tekening of het model*
ZIE AFBEELDING(EN)

11 *Vermelding van het voortbrengsel gevolgd door de aanduiding van de klasse(n) en onderklasse(n)*

Scharnierset voor kozijnen/ramen (kl 8-06).

- 18 *Dagtekening van de aanvraag van de vernieuwing*
18.08.2009

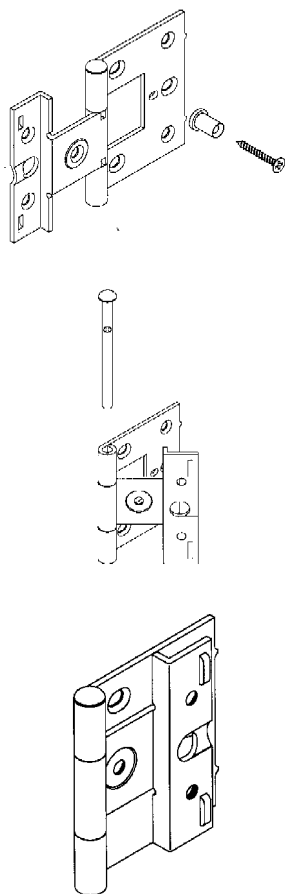

- 01 *Inschrijvingsnummer*
25428-01
Nummer en dagtekening (dag en uur) van het depot
70397-01 29.12.1994 , 24.00
- 02 *Vervaldatum*
29.12.2014
- 03 *Naam van de deposant*
Wim Winters
- 04 *Adres (straat en nummer) van de deposant*
Rembrandtweg 17a
- 05 *Postcode, plaats en land van de deposant*
2202 AT Noordwijk,
Nederland
- 08 *Afbeelding van de tekening of het model*
ZIE AFBEELDING(EN)
- 11 *Vermelding van het voortbrengsel gevolgd door de aanduiding van de klasse(n) en onderklasse(n)*
Koelbox (kl 7-07, 99).
- 12 *Beschrijving van de kenmerkende eigenschappen van het nieuwe uiterlijk van het voortbrengsel; in voorkomend geval, vermelding van de onderdelen van de tekening of het model waarop de kleuren betrekking hebben*
De koelbox is rond en heeft zes uitsparingen; de voet van de koelbox heeft een schakelbare onderzijde.

- 18 *Dagtekening van de aanvraag van de vernieuwing*
28.08.2009

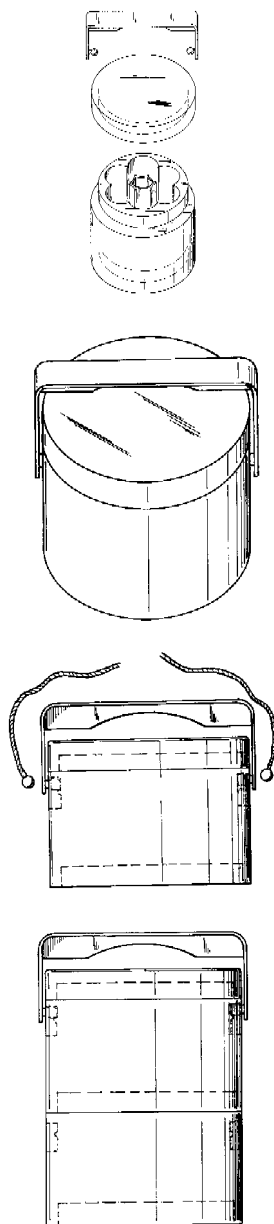

- 01 *Inschrijvingsnummer*
25450-01
Nummer en dagtekening (dag en uur) van het depot
70338-01 08.12.1994 , 24.00
- 02 *Vervaldatum*
08.12.2014
- 03 *Naam van de deposant*
De Vries Kozijnen B.V.
- 04 *Adres (straat en nummer) van de deposant*
J. Heeringastraat 7
- 05 *Postcode, plaats en land van de deposant*
8401 DC Gorredijk,
Nederland

- 06 *Naam en adres van de gemachtigde of vermelding van het correspondentie-adres van de deposant*
Novagraaf Nederland B.V.
Hogehilweg 3
1101 CA Amsterdam-Zuidoost
Nederland.
- 08 *Afbeelding van de tekening of het model*
ZIE AFBEELDING(EN)
- 11 *Vermelding van het voortbrengsel gevolgd door de aanduiding van de klasse(n) en onderklasse(n)*
Dorpel (kl 25-01, 02).
- 18 *Dagtekening van de aanvraag van de vernieuwing*
18.08.2009



- 01 *Inschrijvingsnummer*
25450-02
Nummer en dagtekening (dag en uur) van het depot
70338-02 08.12.1994 , 24.00
- 02 *Vervaldatum*
08.12.2014
- 03 *Naam van de deposant*
De Vries Kozijnen B.V.
- 04 *Adres (straat en nummer) van de deposant*
J. Heeringastraat 7
- 05 *Postcode, plaats en land van de deposant*
8401 DC Gorredijk,
Nederland
- 06 *Naam en adres van de gemachtigde of vermelding van het correspondentie-adres van de deposant*
Novagraaf Nederland B.V.
Hogehilweg 3
1101 CA Amsterdam-Zuidoost
Nederland.
- 08 *Afbeelding van de tekening of het model*
ZIE AFBEELDING(EN)
- 11 *Vermelding van het voortbrengsel gevolgd door de aanduiding van de klasse(n) en onderklasse(n)*
Dorpel (kl 25-01, 02).
- 18 *Dagtekening van de aanvraag van de vernieuwing*
18.08.2009

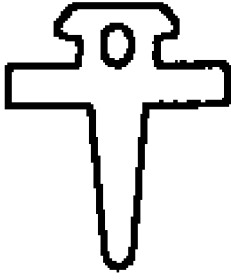

- 01 *Inschrijvingsnummer*
25450-03

Nummer en dagtekening (dag en uur) van het depot

70338-03 08.12.1994 , 24.00

- 02 *Vervaldatum*
08.12.2014
- 03 *Naam van de deposant*
De Vries Kozijnen B.V.
- 04 *Adres (straat en nummer) van de deposant*
J. Heeringastraat 7
- 05 *Postcode, plaats en land van de deposant*
8401 DC Gorredijk,
Nederland
- 06 *Naam en adres van de gemachtigde of vermelding van het correspondentie-adres van de deposant*
Novagraaf Nederland B.V.
Hogehilweg 3
1101 CA Amsterdam-Zuidoost
Nederland.
- 08 *Afbeelding van de tekening of het model*
ZIE AFBEELDING(EN)
- 11 *Vermelding van het voortbrengsel gevolgd door de aanduiding van de klasse(n) en onderklasse(n)*
Dorpel (kl 25-01, 02).
- 18 *Dagtekening van de aanvraag van de vernieuwing*
18.08.2009

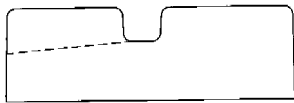

- 01 *Inschrijvingsnummer*
25450-04

Nummer en dagtekening (dag en uur) van het depot

70338-04 08.12.1994 , 24.00

- 02 *Vervaldatum*
08.12.2014
- 03 *Naam van de deposant*
De Vries Kozijnen B.V.
- 04 *Adres (straat en nummer) van de deposant*
J. Heeringastraat 7
- 05 *Postcode, plaats en land van de deposant*
8401 DC Gorredijk,
Nederland

- 06 *Naam en adres van de gemachtigde of vermelding van het correspondentie-adres van de deposant*

Novagraaf Nederland B.V.
Hogehilweg 3
1101 CA Amsterdam-Zuidoost
Nederland.

- 08 *Afbeelding van de tekening of het model*
ZIE AFBEELDING(EN)
- 11 *Vermelding van het voortbrengsel gevolgd door de aanduiding van de klasse(n) en onderklasse(n)*
Dorpel (kl 25-01, 02).
- 18 *Dagtekening van de aanvraag van de vernieuwing*
18.08.2009

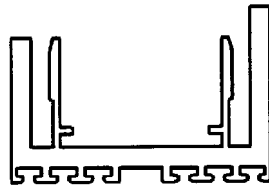

- 01 *Inschrijvingsnummer*
25450-05

Nummer en dagtekening (dag en uur) van het depot

70338-05 08.12.1994 , 24.00

- 02 *Vervaldatum*
08.12.2014
- 03 *Naam van de deposant*
De Vries Kozijnen B.V.
- 04 *Adres (straat en nummer) van de deposant*
J. Heeringastraat 7
- 05 *Postcode, plaats en land van de deposant*
8401 DC Gorredijk,
Nederland
- 06 *Naam en adres van de gemachtigde of vermelding van het correspondentie-adres van de deposant*
Novagraaf Nederland B.V.
Hogehilweg 3
1101 CA Amsterdam-Zuidoost
Nederland.
- 08 *Afbeelding van de tekening of het model*
ZIE AFBEELDING(EN)
- 11 *Vermelding van het voortbrengsel gevolgd door de aanduiding van de klasse(n) en onderklasse(n)*
Dorpel (kl 25-01, 02).
- 18 *Dagtekening van de aanvraag van de vernieuwing*
18.08.2009

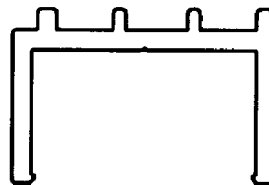

- 01 *Inschrijvingsnummer*
25450-06

Nummer en dagtekening (dag en uur) van het depot

70338-06 08.12.1994 , 24.00

- 02 *Vervaldatum*
08.12.2014
- 03 *Naam van de deposant*
De Vries Kozijnen B.V.
- 04 *Adres (straat en nummer) van de deposant*
J. Heeringastraat 7
- 05 *Postcode, plaats en land van de deposant*
8401 DC Gorredijk,
Nederland
- 06 *Naam en adres van de gemachtigde of vermelding van het correspondentie-adres van de deposant*
Novagraaf Nederland B.V.
Hogehilweg 3
1101 CA Amsterdam-Zuidoost
Nederland.
- 08 *Afbeelding van de tekening of het model*
ZIE AFBEELDING(EN)
- 11 *Vermelding van het voortbrengsel gevolgd door de aanduiding van de klasse(n) en onderklasse(n)*
Dorpel (kl 25-01, 02).
- 18 *Dagtekening van de aanvraag van de vernieuwing*
18.08.2009

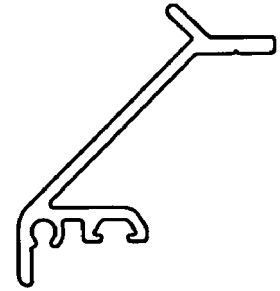

- 01 *Inschrijvingsnummer*
25807-00

Nummer en dagtekening (dag en uur) van het depot

70652-00 23.03.1995 , 14.15

- 02 *Vervaldatum*
23.03.2015
- 03 *Naam van de deposant*
Kijlstra B.V.
- 04 *Adres (straat en nummer) van de deposant*
Tussendiepen 28
- 05 *Postcode, plaats en land van de deposant*
9206 AD Drachten,
Nederland
- 06 *Naam en adres van de gemachtigde of vermelding van het correspondentie-adres van de deposant*
Haagsch Octrooibureau
Breitnerlaan 146
2596 HG 's-Gravenhage
Nederland.
- 08 *Afbeelding van de tekening of het model*
ZIE AFBEELDING(EN)
- 11 *Vermelding van het voortbrengsel gevolgd door de aanduiding van de klasse(n) en onderklasse(n)*
Tegel (kl 25-01, 02).

- 18 *Dagtekening van de aanvraag van de vernieuwing*
28.08.2009

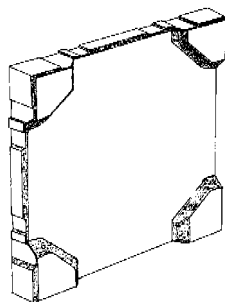

- 01 *Inschrijvingsnummer*

31018-00

Nummer en dagtekening (dag en uur) van het depot

75688-00 23.04.1999 , 10.00

- 02 *Vervaldatum*

23.04.2014

- 03 *Naam van de deposant*

ORTUÑO SANTA Pedro

- 04 *Adres (straat en nummer) van de deposant*

Ctra. de Jumilla km 63

- 05 *Postcode, plaats en land van de deposant*

30510 Yecla (Murcia),
Spanje

- 06 *Naam en adres van de gemachtigde of vermelding van het correspondentie-adres van de deposant*

Merkenbureau Hendriks & Co. BV
Postbus 379
1400 AJ Bussum
Nederland.

- 08 *Afbeelding van de tekening of het model*

ZIE AFBEELDING(EN)

- 11 *Vermelding van het voortbrengsel gevolgd door de aanduiding van de klasse(n) en onderklasse(n)*

Schoenzool (kl 2-04).

- 12 *Beschrijving van de kenmerkende eigenschappen van het nieuwe uiterlijk van het voortbrengsel; in voorkomend geval, vermelding van de onderdelen van de tekening of het model waarop de kleuren betrekking hebben*

De loopzool van elastomeer heeft een grote dikte bij de voorzool; bij het geleng vermindert de dikte om bij de hak weer sterk toe te nemen; de onderzijde heeft een onregelmatig reliëf waarvan twee diepe flexgrooves met een V-vormige doorsnede de basis vormen; deze lopen in langsrichting over het midden van hak en zool; dwars daarop lopen gebogen flexgrooves in verschillende patronen tot de zoolrand; het geleng heeft een groot rond verzonken gedeelte met daarin beslag; dit heeft de vorm van een krans waarin een wereldbolsegment is aangebracht; ook aan binnen- en buitenzijde van het geleng zijn er verzonken gedeeltes met beslag in de vorm van twee trapeziumvormige ringen; deze lopen naar de z

- 14 *Vermelding van de naam van de werkelijke ontwerper van de tekening*

ORTUÑO SANTA Pedro

- 18 *Dagtekening van de aanvraag van de vernieuwing*
27.08.2009

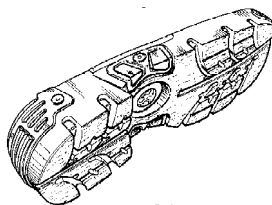

FIG.1



FIG.2



FIG.3



FIG.4

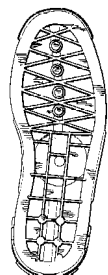

FIG.5

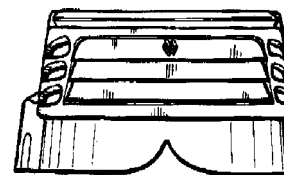

FIG.6

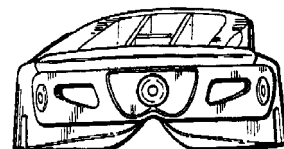

FIG.7

- 01 *Inschrijvingsnummer*

31118-00

Nummer en dagtekening (dag en uur) van het depot

75897-00 25.06.1999 , 10.00

- 02 *Vervaldatum*

25.06.2014

- 03 *Naam van de deposant*

Alan Blayney

- 04 *Adres (straat en nummer) van de deposant*

4 Waterpark Drive

- 05 *Postcode, plaats en land van de deposant*

Liverpool L28 3QA,
Groot-Brittannië

- 08 *Afbeelding van de tekening of het model*

ZIE AFBEELDING(EN)

- 11 *Vermelding van het voortbrengsel gevolgd door de aanduiding van de klasse(n) en onderklasse(n)*

Tas (kl 2-01, 02; 3-01).

- 18 *Dagtekening van de aanvraag van de vernieuwing*

23.06.2009

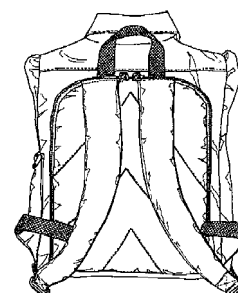
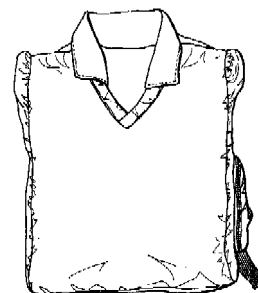

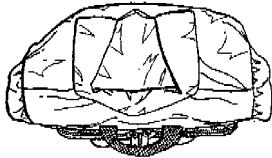
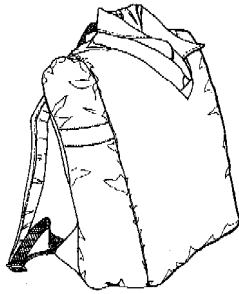
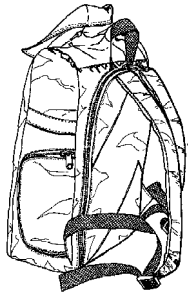

01 *Inschrijvingsnummer*
31123-00

Nummer en dagtekening (dag en uur) van het depot

75789-00 21.05.1999 , 24.00

02 *Vervaldatum*
21.05.2014

03 *Naam van de deposant*
Reckitt Benckiser N.V.

04 *Adres (straat en nummer) van de deposant*
Siriusdreef 14

05 *Postcode, plaats en land van de deposant*
2132 WT Hoofddorp,
Nederland

06 *Naam en adres van de gemachtigde of vermelding van het correspondentie-adres van de deposant*

VEREENIGDE
Johan de Wittlaan 7
2517 JR Den Haag
Nederland.

08 *Afbeelding van de tekening of het model*
ZIE AFBEELDING(EN)

11 *Vermelding van het voortbrengsel gevolgd door de aanduiding van de klasse(n) en onderklasse(n)*

Fles voor spoelmiddel (kl 9-01).

15 *Vermelding van de uiterlijke opschortingsdatum van de publicatie*
28.05.2000

18 *Dagtekening van de aanvraag van de vernieuwing*
13.05.2009

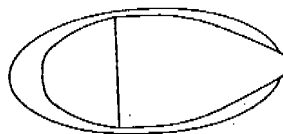
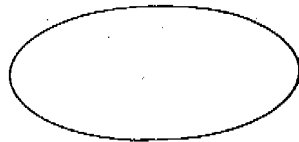
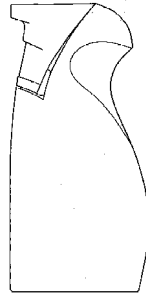

01 *Inschrijvingsnummer*
31127-00

Nummer en dagtekening (dag en uur) van het depot

75756-00 17.05.1999 , 15.55

02 *Vervaldatum*
17.05.2014

03 *Naam van de deposant*
Reckitt Benckiser N.V.

04 *Adres (straat en nummer) van de deposant*
Siriusdreef 14

05 *Postcode, plaats en land van de deposant*
2132 WT Hoofddorp,
Nederland

06 *Naam en adres van de gemachtigde of vermelding van het correspondentie-adres van de deposant*

VEREENIGDE
Johan de Wittlaan 7
2517 JR Den Haag
Nederland.

08 *Afbeelding van de tekening of het model*
ZIE AFBEELDING(EN)

11 *Vermelding van het voortbrengsel gevolgd door de aanduiding van de klasse(n) en onderklasse(n)*

Wasmiddeltabletverpakking (kl 7-05, 99; 9-03, 05).

15 *Vermelding van de uiterlijke opschortingsdatum van de publicatie*
17.05.2000

18 *Dagtekening van de aanvraag van de vernieuwing*
11.05.2009

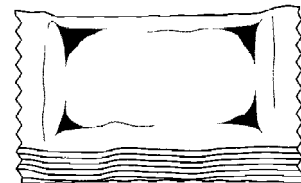

01 *Inschrijvingsnummer*
31131-01

Nummer en dagtekening (dag en uur) van het depot

76048-01 13.08.1999 , 24.00

02 *Vervaldatum*
13.08.2014

03 *Naam van de deposant*
Reckitt Benckiser N.V.

04 *Adres (straat en nummer) van de deposant*
Siriusdreef 14

05 *Postcode, plaats en land van de deposant*
2132 WT Hoofddorp,
Nederland

06 *Naam en adres van de gemachtigde of vermelding van het correspondentie-adres van de deposant*

Merkenbureau Knijff & Partners B.V.
Leeuwenveldseweg 12
1382 LX Weesp
Nederland.

- 08 *Afbeelding van de tekening of het model*
ZIE AFBEELDING(EN)
- 11 *Vermelding van het voortbrengsel gevolgd door de aanduiding van de klasse(n) en onderklasse(n)*
(Vaatwas)tablet (kl 7-05, 99).
- 15 *Vermelding van de uiterlijke opschortingsdatum van de publicatie*
13.08.2000
- 18 *Dagtekening van de aanvraag van de vernieuwing*
12.08.2009

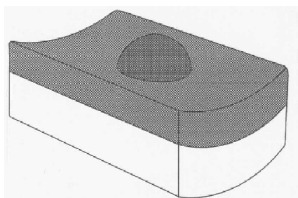
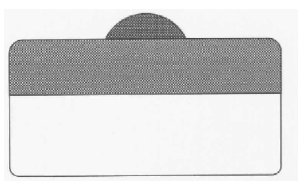
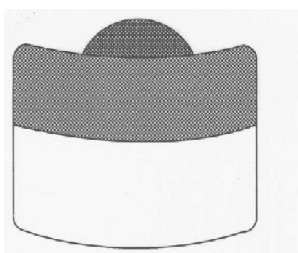
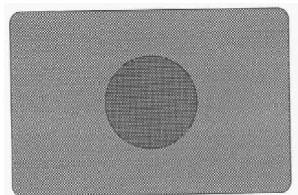

- 01 *Inschrijvingsnummer*
31131-02
Nummer en dagtekening (dag en uur) van het depot
76048-02 13.08.1999 , 24.00
- 02 *Vervaldatum*
13.08.2014
- 03 *Naam van de deposant*
Reckitt Benckiser N.V.
- 04 *Adres (straat en nummer) van de deposant*
Siriusdreef 14
- 05 *Postcode, plaats en land van de deposant*
2132 WT Hoofddorp,
Nederland
- 06 *Naam en adres van de gemachtigde of vermelding van het correspondentie-adres van de deposant*
Merkenbureau Knijff & Partners B.V.
Leeuwenveldseweg 12

- 1382 LX Weesp
Nederland.
- 08 *Afbeelding van de tekening of het model*
ZIE AFBEELDING(EN)
- 11 *Vermelding van het voortbrengsel gevolgd door de aanduiding van de klasse(n) en onderklasse(n)*
(Vaatwas)tablet (kl 7-05, 99).
- 15 *Vermelding van de uiterlijke opschortingsdatum van de publicatie*
13.08.2000
- 18 *Dagtekening van de aanvraag van de vernieuwing*
12.08.2009

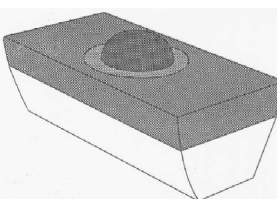
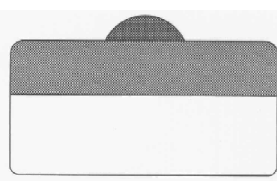
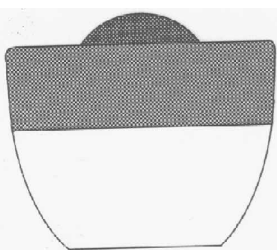
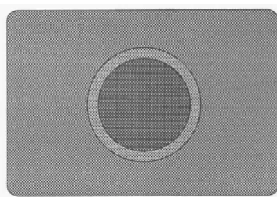

- 01 *Inschrijvingsnummer*
31131-03
Nummer en dagtekening (dag en uur) van het depot
76048-03 13.08.1999 , 24.00
- 02 *Vervaldatum*
13.08.2014
- 03 *Naam van de deposant*
Reckitt Benckiser N.V.
- 04 *Adres (straat en nummer) van de deposant*
Siriusdreef 14
- 05 *Postcode, plaats en land van de deposant*
2132 WT Hoofddorp,
Nederland

- 06 *Naam en adres van de gemachtigde of vermelding van het correspondentie-adres van de deposant*
Merkenbureau Knijff & Partners B.V.
Leeuwenveldseweg 12
1382 LX Weesp
Nederland.
- 08 *Afbeelding van de tekening of het model*
ZIE AFBEELDING(EN)
- 11 *Vermelding van het voortbrengsel gevolgd door de aanduiding van de klasse(n) en onderklasse(n)*
(Vaatwas)tablet (kl 7-05, 99).
- 15 *Vermelding van de uiterlijke opschortingsdatum van de publicatie*
13.08.2000
- 18 *Dagtekening van de aanvraag van de vernieuwing*
12.08.2009

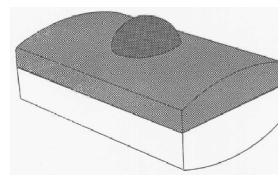
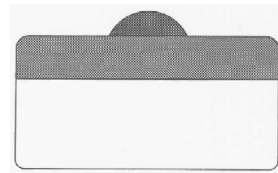
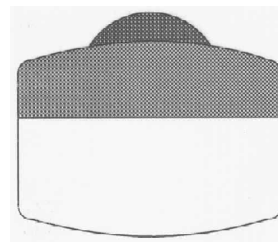
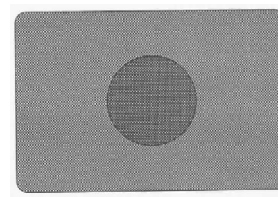

- 01 *Inschrijvingsnummer*
31131-04
Nummer en dagtekening (dag en uur) van het depot
76048-04 13.08.1999 , 24.00
- 02 *Vervaldatum*
13.08.2014
- 03 *Naam van de deposant*
Reckitt Benckiser N.V.
- 04 *Adres (straat en nummer) van de deposant*
Siriusdreef 14
- 05 *Postcode, plaats en land van de deposant*
2132 WT Hoofddorp,
Nederland

- 06 *Naam en adres van de gemachtigde of vermelding van het correspondentie-adres van de deposant*
 Merkenbureau Knijff & Partners B.V.
 Leeuwenveldseweg 12
 1382 LX Weesp
 Nederland.
- 08 *Afbeelding van de tekening of het model*
 ZIE AFBEELDING(EN)
- 11 *Vermelding van het voortbrengsel gevolgd door de aanduiding van de klasse(n) en onderklasse(n)*
 (Vaatwas)tablet (kl 7-05, 99).
- 15 *Vermelding van de uiterlijke opschortingsdatum van de publicatie*
 13.08.2000
- 18 *Dagtekening van de aanvraag van de vernieuwing*
 12.08.2009

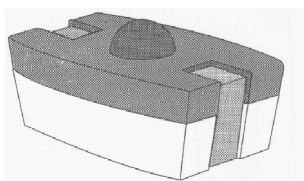
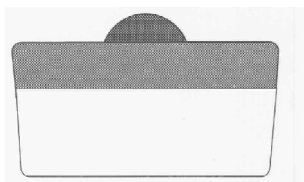
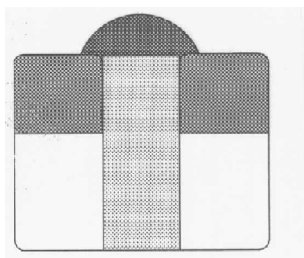
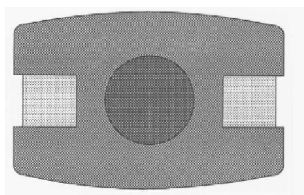

- 01 *Inschrijvingsnummer*
31131-05
Nummer en dagtekening (dag en uur) van het depot
 76048-05 13.08.1999 , 24.00
- 02 *Vervaldatum*
 13.08.2014
- 03 *Naam van de deposant*
 Reckitt Benckiser N.V.
- 04 *Adres (straat en nummer) van de deposant*
 Siriusdreef 14
- 05 *Postcode, plaats en land van de deposant*
 2132 WT Hoofddorp,
 Nederland

- 06 *Naam en adres van de gemachtigde of vermelding van het correspondentie-adres van de deposant*
 Merkenbureau Knijff & Partners B.V.
 Leeuwenveldseweg 12
 1382 LX Weesp
 Nederland.
- 08 *Afbeelding van de tekening of het model*
 ZIE AFBEELDING(EN)
- 11 *Vermelding van het voortbrengsel gevolgd door de aanduiding van de klasse(n) en onderklasse(n)*
 (Vaatwas)tablet (kl 7-05, 99).
- 15 *Vermelding van de uiterlijke opschortingsdatum van de publicatie*
 13.08.2000
- 18 *Dagtekening van de aanvraag van de vernieuwing*
 12.08.2009

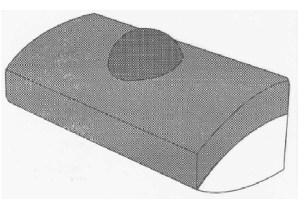
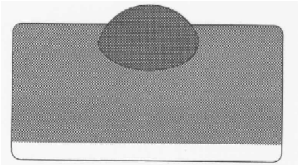
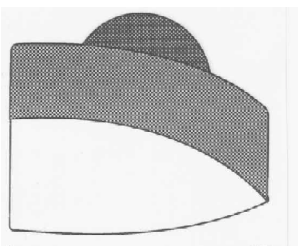
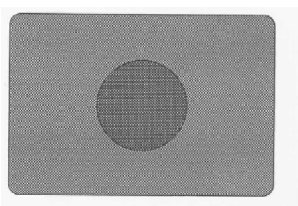

- 01 *Numéro d'enregistrement*
31237-01
Numéro, date et heure du dépôt
 76079-01 24.08.1999 , 24.00
- 02 *Date d'échéance*
 24.08.2014
- 03 *Nom du déposant*
 Microfibres, Inc.,
 Rhode Island corporation
- 04 *Adresse (rue et numéro) du déposant*
 3801 Kimwell Drive
- 05 *Code postal, localité et pays du déposant*
 Winston-Salem, North Carolina 27103,
 Etats-Unis d'Amérique

- 06 *Nom et adresse du mandataire ou indication de l'adresse postale du déposant*
 Office Kirkpatrick S.A.
 32, Avenue Wolfers
 B-1310 La Hulpe
 Belgique.
- 08 *Reproduction du dessin ou modèle*
VOIR REPRODUCTION(S)
- 11 *Indication du produit suivi de la (des) classe(s) et de la (des) sous-classe(s)*
 Tissu (cl 5-05).
- 13 *Droit de priorité visé à l'article 4 de la Convention de Paris pour la protection de la Propriété Industrielle*
 Allemagne, dd. 01 03 1999, nr. 499 02
 055. 3, Microfibres, Inc.
- 14 *Indication du nom du véritable créateur du dessin ou modèle*
 STANGENBERG Heinz
- 18 *Date de réception de la requête du renouvellement*
 04.08.2009



- 01 *Inschrijvingsnummer*
31279-00
Nummer en dagtekening (dag en uur) van het depot
 75978-00 20.07.1999 , 24.00
- 02 *Vervaldatum*
 20.07.2014
- 03 *Naam van de deposant*
 DYSON LIMITED
- 04 *Adres (straat en nummer) van de deposant*
 Tetbury Hill
- 05 *Postcode, plaats en land van de deposant*
 Malmesbury, Wiltshire SN16 0RP,
 Groot-Brittannië
- 06 *Naam en adres van de gemachtigde of vermelding van het correspondentie-adres van de deposant*
 Nederlandsch Octrooibureau
 J.W. Frisolaan 13
 2517 JS 's-Gravenhage
 Nederland.
- 08 *Afbeelding van de tekening of het model*
 ZIE AFBEELDING(EN)
- 11 *Vermelding van het voortbrengsel gevolgd door de aanduiding van de klasse(n) en onderklasse(n)*
 Speelgoed stofzuiger (kl 15-05; 21-01).
- 13 *Recht van voorrang als bedoeld in artikel 4 van het verdrag van Parijs tot bescherming van de Industriële Eigendom*
 Groot-Brittannië, dd. 22 01 1999, nr. 2080561, Notetry Limited.
- 14 *Vermelding van de naam van de werkelijke ontwerper van de tekening*
 JUPP Simeon Charles

18 Dagtekening van de aanvraag van de vernieuwing
15.07.2009

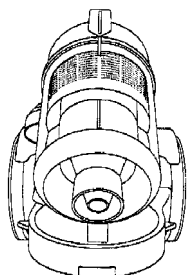

Voorraanzicht

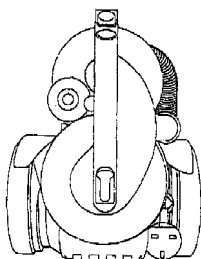

Achterraanzicht

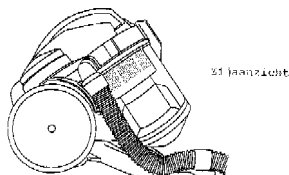

Zij raanzicht

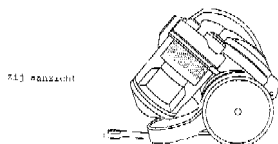

Zij raanzicht

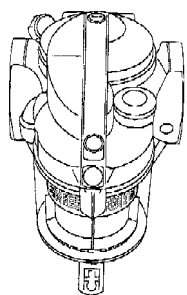

Bovenkant

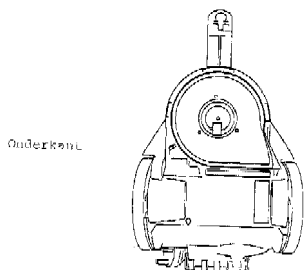

Onderkant

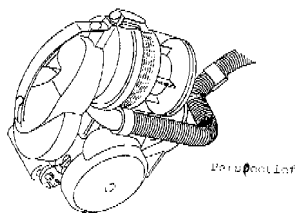

Zij raanzicht

01 Inschrijvingsnummer
31317-01

Nummer en dagtekening (dag en uur) van het depot

76044-01 12.08.1999 , 14.50

02 Vervaldatum
12.08.2014

03 Naam van de deposant
PresTop B.V.

04 Adres (straat en nummer) van de deposant
De Dintel 29-31

05 Postcode, plaats en land van de deposant
5684 PS Best,
Nederland

06 Naam en adres van de gemachtigde of vermelding van het correspondentie-adres van de deposant

Algemeen Octrooi- en Merkenbureau
John F. Kennedylaan 2
5612 AB Eindhoven
Nederland.

08 Afbeelding van de tekening of het model
ZIE AFBEELDING(EN)

11 Vermelding van het voortbrengsel gevolgd door de aanduiding van de klasse(n) en onderklasse(n)

Informatiezuil (kl 14-02, 03; 20-03).

18 Dagtekening van de aanvraag van de vernieuwing
05.08.2009

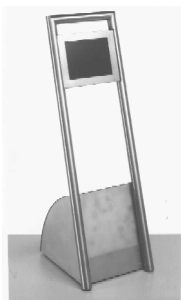

01 Inschrijvingsnummer
31317-02

Nummer en dagtekening (dag en uur) van het depot

76044-02 12.08.1999 , 14.50

02 Vervaldatum
12.08.2014

03 Naam van de deposant
PresTop B.V.

04 Adres (straat en nummer) van de deposant
De Dintel 29-31

05 Postcode, plaats en land van de deposant
5684 PS Best,
Nederland

06 Naam en adres van de gemachtigde of vermelding van het correspondentie-adres van de deposant

Algemeen Octrooi- en Merkenbureau
John F. Kennedylaan 2
5612 AB Eindhoven
Nederland.

08 Afbeelding van de tekening of het model
ZIE AFBEELDING(EN)

11 Vermelding van het voortbrengsel gevolgd door de aanduiding van de klasse(n) en onderklasse(n)

Informatiezuil (kl 14-02, 03; 20-03).

18 Dagtekening van de aanvraag van de vernieuwing
05.08.2009

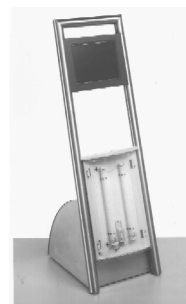

01 Inschrijvingsnummer
31317-03

Nummer en dagtekening (dag en uur) van het depot

76044-03 12.08.1999 , 14.50

02 Vervaldatum
12.08.2014

03 Naam van de deposant
PresTop B.V.

04 Adres (straat en nummer) van de deposant
De Dintel 29-31

05 Postcode, plaats en land van de deposant
5684 PS Best,
Nederland

06 Naam en adres van de gemachtigde of vermelding van het correspondentie-adres van de deposant

Algemeen Octrooi- en Merkenbureau
John F. Kennedylaan 2
5612 AB Eindhoven
Nederland.

08 Afbeelding van de tekening of het model
ZIE AFBEELDING(EN)

11 Vermelding van het voortbrengsel gevolgd door de aanduiding van de klasse(n) en onderklasse(n)

Informatiezuil (kl 14-02, 03; 20-03).

18 Dagtekening van de aanvraag van de vernieuwing
05.08.2009

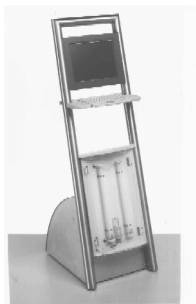

01 *Inschrijvingsnummer*
31331-00

Nummer en dagtekening (dag en uur) van het depot

76108-00 27.08.1999 , 24.00

02 *Vervaldatum*
27.08.2014

03 *Naam van de deposant*
PANASONIC CORPORATION

04 *Adres (straat en nummer) van de deposant*
No. 1006, Oaza-Kadoma, Kadoma-shi

05 *Postcode, plaats en land van de deposant*
Osaka,
Japan

06 *Naam en adres van de gemachtigde of vermelding van het correspondentie-adres van de deposant*

Cabinet Chaillot
Avenue de l'Agent Sarre 16/20, BP 74
92703 Colombes Cedex
Frankrijk.

08 *Afbeelding van de tekening of het model*
ZIE AFBEELDING(EN)

11 *Vermelding van het voortbrengsel gevolgd door de aanduiding van de klasse(n) en onderklasse(n)*

Batterijhouder (kl 9-03, 05).

13 *Recht van voorrang als bedoeld in artikel 4 van het verdrag van Parijs tot bescherming van de Industriële Eigendom*

Japan, dd. 03 03 1999, nr. 11-5454,
Matsushita Electric Industrial Co., Ltd.

14 *Vermelding van de naam van de werkelijke ontwerper van de tekening*

KATSUHIKO Kumakura

18 *Dagtekening van de aanvraag van de vernieuwing*
16.07.2009

FIG. 1

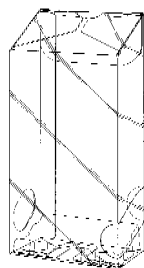

FIG. 2

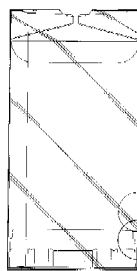

FIG. 3



FIG. 4



FIG. 5

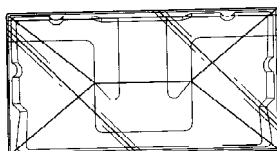

FIG. 6

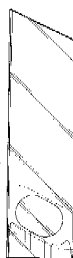

FIG. 7

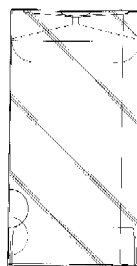
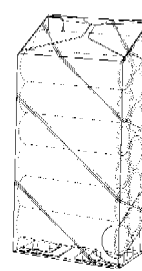

FIG. 8



01 *Numéro d'enregistrement*
31400-00

Numéro, date et heure du dépôt
76150-00 10.09.1999 , 10.15

02 *Date d'échéance*
10.09.2014

03 *Nom du déposant*
Dart Industries Inc.,
Delaware corporation

04 *Adresse (rue et numéro) du déposant*
14901 S. Orange Blossom Trail

05 *Code postal, localité et pays du déposant*
Orlando, Florida 32837,
Etats-Unis d'Amérique

06 *Nom et adresse du mandataire ou indication de l'adresse postale du déposant*
Bureau Gevers S.A.
Holidaystraat 5
B-1831 Diegem
Belgique.

08 *Reproduction du dessin ou modèle*
VOIR REPRODUCTION(S)

11 *Indication du produit suivi de la (des) classe(s) et de la (des) sous-classe(s)*
Vide-pomme (cl 7-04).

13 *Droit de priorité visé à l'article 4 de la Convention de Paris pour la protection de la Propriété Industrielle*
Etats-Unis d'Amérique, le 31 03 1999,
no. 29/102,759, WALLAYS Nele.

14 *Indication du nom du véritable créateur du dessin ou modèle*
WALLAYS Nele

15 *Indication de l'ultime date pour l'ajournement de la publication*
31.03.2000

18 *Date de réception de la requête du renouvellement*
25.08.2009

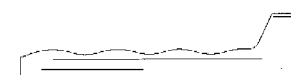
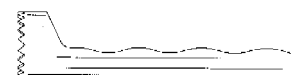

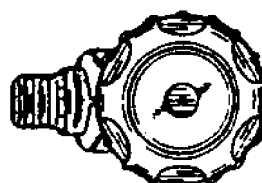
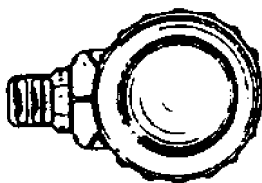
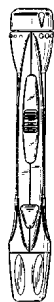
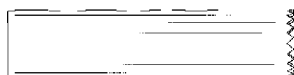
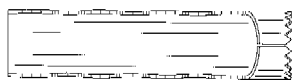
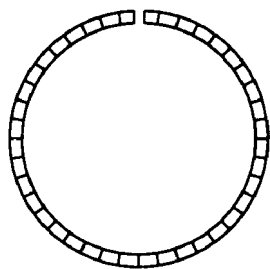

- 01 Numéro d'enregistrement
31423-00
Numéro, date et heure du dépôt
76072-00 23.08.1999 , 24.00
- 02 Date d'échéance
23.08.2014
- 03 Nom du déposant
LifeScan, Inc.,
California corporation
- 04 Adresse (rue et numéro) du déposant
1000 Gibraltar Drive
- 05 Code postal, localité et pays du déposant
Milpitas - CA 95035-6312,
Etats-Unis d'Amérique
- 06 Nom et adresse du mandataire ou indication
de l'adresse postale du déposant
Cabinet Chaillot
Avenue de l'Agent Sarre 16/20, BP 74
92703 Colombes Cedex
France.
- 08 Reproduction du dessin ou modèle
VOIR REPRODUCTION(S)
- 11 Indication du produit suivi de la (des)
classe(s) et de la (des) sous-classe(s)
Dispositif de perçage (cl 24-02).
- 13 Droit de priorité visé à l'article 4 de la Con-
vention de Paris pour la protection de la Pro-
priété Industrielle
Etats-Unis d'Amérique, le 23 02 1999,
no. 29/101018, RUF Christopher John;
LEVAUGHN Richard Wayne.
- 18 Date de réception de la requête du renouvel-
lement
16.07.2009

- 01 Inschrijvingsnummer
31438-00
Nummer en dagtekening (dag en uur) van het
depot
76109-00 27.08.1999 , 24.00
- 02 Vervaldatum
27.08.2014
- 03 Naam van de deposant
PANASONIC CORPORATION
- 04 Adres (straat en nummer) van de deposant
No. 1006, Oaza-Kadoma, Kadoma-shi
- 05 Postcode, plaats en land van de deposant
Osaka,
Japan
- 06 Naam en adres van de gemachtigde of ver-
melding van het correspondentie-adres van
de deposant
Cabinet Chaillot
Avenue de l'Agent Sarre 16/20, BP 74
92703 Colombes Cedex
Frankrijk.
- 08 Afbeelding van de tekening of het model
ZIE AFBEELDING(EN)
- 11 Vermelding van het voortbrengsel gevolgd
door de aanduiding van de klasse(n) en
onderklasse(n)
Batterijhouder (kl 9-05).
- 13 Recht van voorrang als bedoeld in artikel 4
van het verdrag van Parijs tot bescherming
van de Industriële Eigendom
Japan, dd. 03 03 1999, nr. 11-5455,
Matsushita Electric Industrial Co., Ltd.
- 14 Vermelding van de naam van de werkelijke
ontwerper van de tekening
KATSUHIKO Kumakura
- 18 Dagtekening van de aanvraag van de ver-
nieuwing
16.07.2009

FIG. 1



FIG. 2



FIG. 3

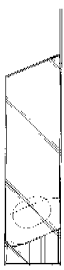

FIG. 4

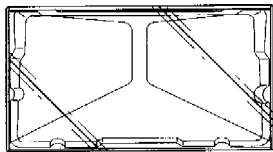

FIG. 5

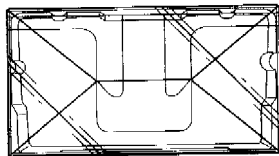

FIG. 6



FIG. 7

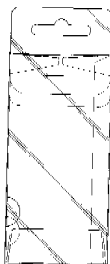

FIG. 8

01 *Inschrijvingsnummer***31538-00***Nummer en dagtekening (dag en uur) van het depot*

76099-00 27.08.1999 , 24.00

02 *Vervaldatum*

27.08.2014

03 *Naam van de deposant*Restore, Inc.,
Florida corporation04 *Adres (straat en nummer) van de deposant*

3000 N.E. 30th Place, Suite 200

05 *Postcode, plaats en land van de deposant*Fort Lauderdale, Florida 33306,
Ver.St.v.Am06 *Naam en adres van de gemachtigde of vermelding van het correspondentie-adres van de deposant*VEREENIGDE
Johan de Wittlaan 7
2517 JR Den Haag
Nederland.08 *Afbeelding van de tekening of het model*

ZIE AFBEELDING(EN)

11 *Vermelding van het voortbrengsel gevolgd door de aanduiding van de klasse(n) en onderklasse(n)*

Houder (kl 9-01, 03).

13 *Recht van voorrang als bedoeld in artikel 4 van het verdrag van Parijs tot bescherming van de Industriële Eigendom*Ver.St.v.Am., dd. 02 03 1999, nr. 29/
101,366, SULTAN Tim.14 *Vermelding van de naam van de werkelijke ontwerper van de tekening*

SULTAN Tim

18 *Dagtekening van de aanvraag van de vernieuwing*

12.08.2009

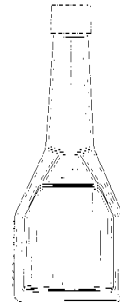
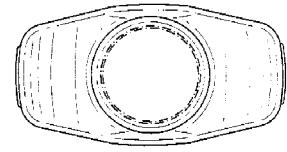
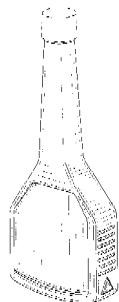
01 *Inschrijvingsnummer***31559-00***Nummer en dagtekening (dag en uur) van het depot*

76203-00 20.09.1999 , 24.00

02 *Vervaldatum*

20.09.2014

03 *Naam van de deposant*

Miller UK Limited

04 *Adres (straat en nummer) van de deposant*Bassington Industrial Estate,
Bassington Lane05 *Postcode, plaats en land van de deposant*Cramlington, Northumberland NE23
8AD,
Groot-Brittannië06 *Naam en adres van de gemachtigde of vermelding van het correspondentie-adres van de deposant*Cabinet Chaillot
Avenue de l'Agent Sarre 16/20, BP 74
92703 Colombes Cedex
Frankrijk.

08 Afbeelding van de tekening of het model
ZIE AFBEELDING(EN)

11 Vermelding van het voortbrengsel gevolgd door de aanduiding van de klasse(n) en onderklasse(n)

Koppeling voor graafmachines (kl 15-04).

18 Dagtekening van de aanvraag van de vernieuwing

11.06.2009

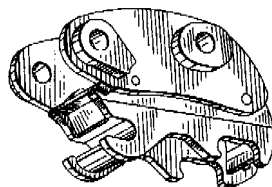
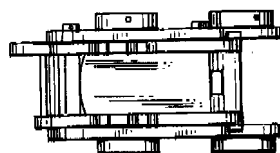
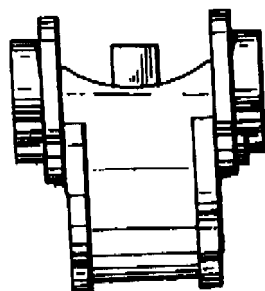
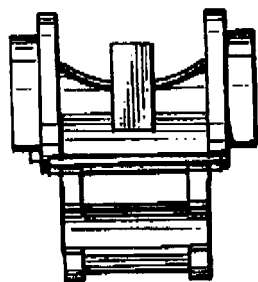
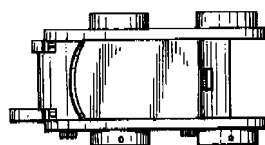
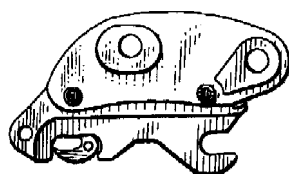
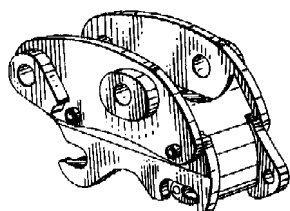
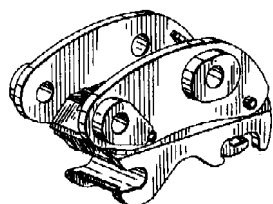

01 Inschrijvingsnummer

31560-01

Nummer en dagtekening (dag en uur) van het depot

76205-01 22.09.1999 , 14.05

02 Vervaldatum

22.09.2014

03 Naam van de deponent

TiVo, Inc.,
California corporation

04 Adres (straat en nummer) van de deponent

2055 Gateway Place, Suite 550

05 Postcode, plaats en land van de deponent

San Jose, CA 95110, Etats-Unis
d'Amérique.
Ver.St.v.Am

06 Naam en adres van de gemachtigde of vermelding van het correspondentie-adres van de deponent

Bureau Gevers N.V.
Holidaystraat 5
B-1831 Diegem
België.

08 Afbeelding van de tekening of het model
ZIE AFBEELDING(EN)

11 Vermelding van het voortbrengsel gevolgd door de aanduiding van de klasse(n) en onderklasse(n)

Afstandsbediening (kl 14-03).

12 Beschrijving van de kenmerkende eigenschappen van het nieuwe uiterlijk van het voortbrengsel; in voorkomend geval, vermelding van de onderdelen van de tekening of het model waarop de kleuren betrekking hebben

Fig. 1: bovenaanzicht van de afstandsbediening; fig. 2: rechter zij-aanzicht van de afstandsbediening, het linker zij-aanzicht is het spiegelbeeld van deze afbeelding; fig. 3: onderaanzicht van de afstandsbediening; fig. 4: ondereinde aanzicht van de afstandsbediening; fig. 5: bovineinde aanzicht van de afstandsbediening.

13 Recht van voorrang als bedoeld in artikel 4 van het verdrag van Parijs tot bescherming van de Industriële Eigendom

Ver.St.v.Am., nr. 29/102,331, dd. 22 03 1999, BACKS Jochen Philipp; BERTRAND Blaise; LEWIS Charles Richard Jr; HU Sam Yuchai; MACDOUGALL Donald; HEATON Kurtis G.; NEWBY Paul.

18 Dagtekening van de aanvraag van de vernieuwing

02.07.2009

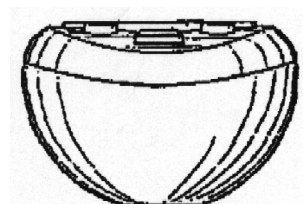
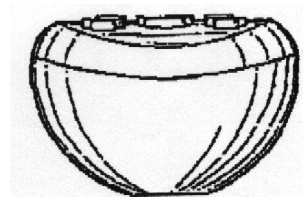
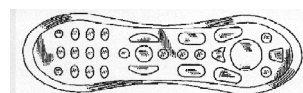

01 Inschrijvingsnummer

31613-01

Nummer en dagtekening (dag en uur) van het depot

76433-01 22.11.1999 , 24.00

02 Vervaldatum

22.11.2014

03 Naam van de deponent

VAN NIEL Wilhelmus J.

04 Adres (straat en nummer) van de deponent

Noordeindseweg 20

05 Postcode, plaats en land van de deponent

2645 AL Delfgauw,
Nederland

06 Naam en adres van de gemachtigde of vermelding van het correspondentie-adres van de deponent

Nederlandsch Octroibureau
J.W. Frisolaan 13
2517 JS 's-Gravenhage
Nederland.

08 Afbeelding van de tekening of het model
ZIE AFBEELDING(EN)

11 Vermelding van het voortbrengsel gevolgd door de aanduiding van de klasse(n) en onderklasse(n)

Regenpijpbeugel (kl 8-08).

18 Dagtekening van de aanvraag van de vernieuwing

10.08.2009



01 *Inschrijvingsnummer*
31613-02

Nummer en dagtekening (dag en uur) van het depot

76433-02 22.11.1999 , 24.00

02 *Vervaldatum*
22.11.2014

03 *Naam van de deposant*
VAN NIEL Wilhelmus J.

04 *Adres (straat en nummer) van de deposant*
Noordeindseweg 20

05 *Postcode, plaats en land van de deposant*
2645 AL Delfgauw,
Nederland

06 *Naam en adres van de gemachtigde of vermelding van het correspondentie-adres van de deposant*
Nederlandsch Octrooibureau
J.W. Frisolaan 13
2517 JS 's-Gravenhage
Nederland.

08 *Afbeelding van de tekening of het model*
ZIE AFBEELDING(EN)

11 *Vermelding van het voortbrengsel gevolgd door de aanduiding van de klasse(n) en onderklasse(n)*
Regenpijpbeugel (kl 8-08).

18 *Dagtekening van de aanvraag van de vernieuwing*
10.08.2009

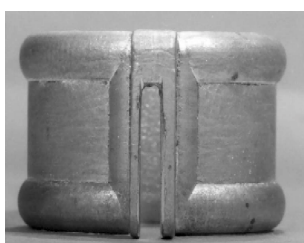

01 *Inschrijvingsnummer*
31613-03

Nummer en dagtekening (dag en uur) van het depot

76433-03 22.11.1999 , 24.00

02 *Vervaldatum*
22.11.2014

03 *Naam van de deposant*
VAN NIEL Wilhelmus J.

04 *Adres (straat en nummer) van de deposant*
Noordeindseweg 20

05 *Postcode, plaats en land van de deposant*
2645 AL Delfgauw,
Nederland

06 *Naam en adres van de gemachtigde of vermelding van het correspondentie-adres van de deposant*
Nederlandsch Octrooibureau
J.W. Frisolaan 13
2517 JS 's-Gravenhage
Nederland.

08 *Afbeelding van de tekening of het model*
ZIE AFBEELDING(EN)

11 *Vermelding van het voortbrengsel gevolgd door de aanduiding van de klasse(n) en onderklasse(n)*
Regenpijpbeugel (kl 8-08).

18 *Dagtekening van de aanvraag van de vernieuwing*
10.08.2009

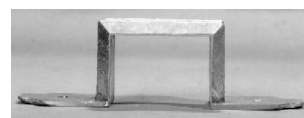
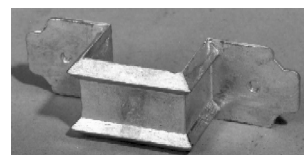

01 *Inschrijvingsnummer*
31640-01

Nummer en dagtekening (dag en uur) van het depot

76622-01 06.01.2000 , 10.50

02 *Vervaldatum*
06.01.2015

03 *Naam van de deposant*
Toshiba Tec Kabushiki Kaisha

04 *Adres (straat en nummer) van de deposant*
1-1, Kanda Nishiki-cho,
Chiyoda-ku

05 *Postcode, plaats en land van de deposant*
Tokyo 101-8442,
Japan

06 *Naam en adres van de gemachtigde of vermelding van het correspondentie-adres van de deposant*

Octrooibureau Los en Stigter B.V.
Weteringschans 96
1017 XS Amsterdam
Nederland.

08 *Afbeelding van de tekening of het model*
ZIE AFBEELDING(EN)

11 *Vermelding van het voortbrengsel gevolgd door de aanduiding van de klasse(n) en onderklasse(n)*
Aanraakscherm (kl 14-02).

12 *Beschrijving van de kenmerkende eigenschappen van het nieuwe uiterlijk van het voortbrengsel; in voorkomend geval, vermelding van de onderdelen van de tekening of het model waarop de kleuren betrekking hebben*
Fig. I.1: perspectiefisch aanzicht; fig. I.2: vooraanzicht; fig. I.3: achteraanzicht; fig. I.4: bovenaanzicht; fig. I.5: onderaanzicht; fig. I.6: linker

zij-aanzicht; fig. I.7: rechter zij-aanzicht; fig. I.8: lengtedoorsnede zonder binnenstructuur; fig. I.9: vooraanzicht van het model in gebruik; fig. I.10: zij-aanzicht van het model in een gewijzigde stand.

- 13 *Recht van voorrang als bedoeld in artikel 4 van het verdrag van Parijs tot bescherming van de Industriële Eigendom*
Japan, dd. 29 09 1999, nr. HEI 11-26301, Toshiba Tec Kabushiki Kaisha.
- 14 *Vermelding van de naam van de werkelijke ontwerper van de tekening*
ONO Yasuhiro; YOSHIDA Katsuhiro
- 18 *Dagtekening van de aanvraag van de vernieuwing*
27.08.2009

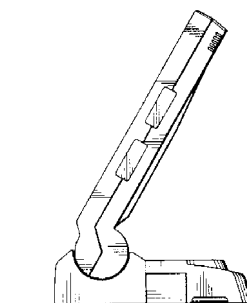
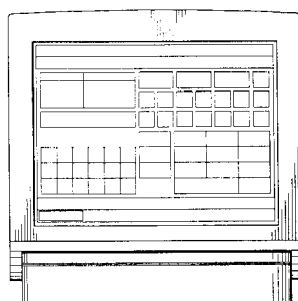
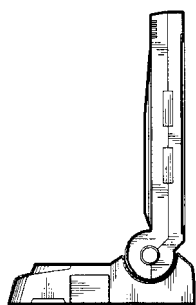
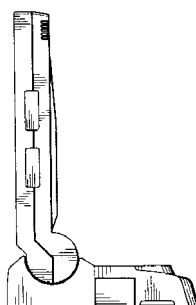
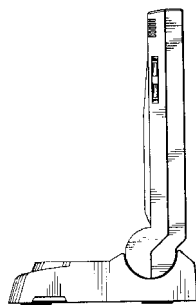
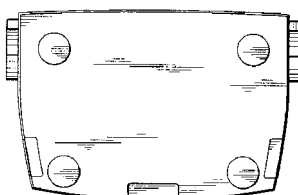
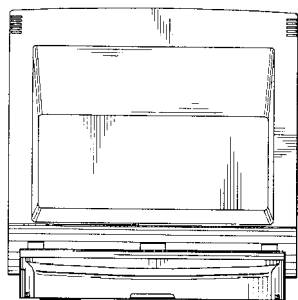
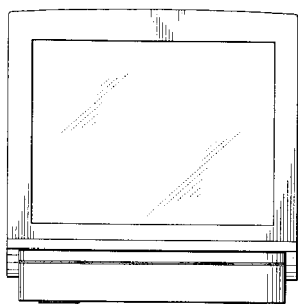
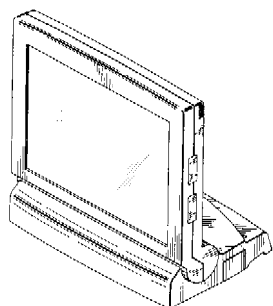

01 *Inschrijvingsnummer*
31640-02

Nummer en dagtekening (dag en uur) van het depot
76622-02 06.01.2000, 10.50

02 *Vervaldatum*
06.01.2015

03 *Naam van de deposant*
Toshiba Tec Kabushiki Kaisha

04 *Adres (straat en nummer) van de deposant*
1-1, Kanda Nishiki-cho,
Chiyoda-ku

05 *Postcode, plaats en land van de deposant*
Tokyo 101-8442,
Japan

06 *Naam en adres van de gemachtigde of vermelding van het correspondentie-adres van de deposant*

Octrooibureau Los en Stigter B.V.
Weteringschans 96
1017 XS Amsterdam
Nederland.

08 *Afbeelding van de tekening of het model*
ZIE AFBEELDING(EN)

11 *Vermelding van het voortbrengsel gevolgd door de aanduiding van de klasse(n) en onderklasse(n)*

Aanraakscherm met kaartlezer (kl 14-02, 03).

12 *Beschrijving van de kenmerkende eigenschappen van het nieuwe uiterlijk van het voortbrengsel; in voorkomend geval, vermelding van de onderdelen van de tekening of het model waarop de kleuren betrekking hebben*

Fig. II.1: perspectiefisch aanzicht; fig. II.2: vooraanzicht; fig. II.3 : achteraanzicht; fig. II.4: bovenaanzicht; fig. II.5: onderaanzicht; fig. II.6: linker zij-aanzicht; fig. II.7: rechter zij-aanzicht; fig. II.8: lengtedoorsnede zonder binnenstructuur; fig. II.9: vooraanzicht van het model in gebruik; fig. II.10: zij-aanzicht van het model in een gewijzigde stand.

13 *Recht van voorrang als bedoeld in artikel 4 van het verdrag van Parijs tot bescherming van de Industriële Eigendom*

Japan, dd. 29 09 1999, nr. HEI 11-26302, Toshiba Tec Kabushiki Kaisha.

14 *Vermelding van de naam van de werkelijke ontwerper van de tekening*

ONO Yasuhiro; YOSHIDA Katsuhiro

18 *Dagtekening van de aanvraag van de vernieuwing*

27.08.2009

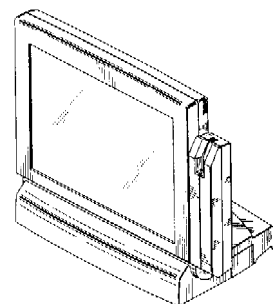

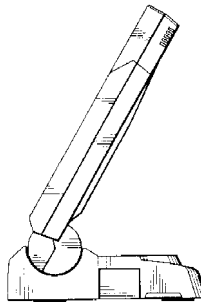
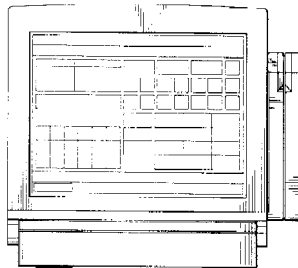
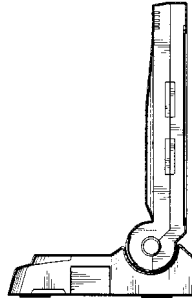
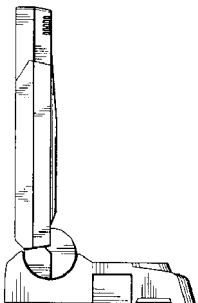
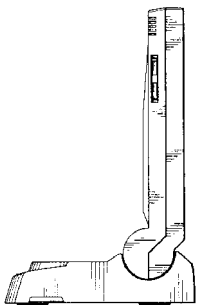
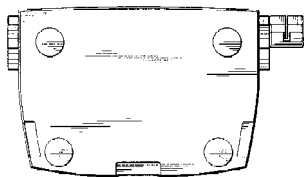
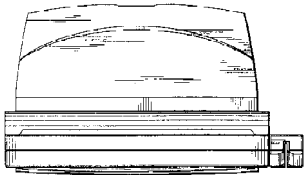
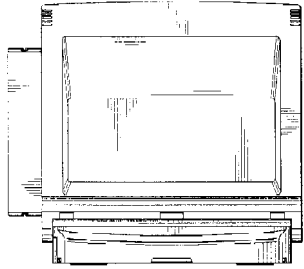
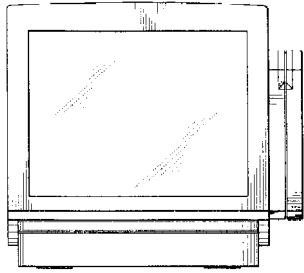

01 *Inschrijvingsnummer*
31752-00

Nummer en dagtekening (dag en uur) van het depot

76607-00 23.12.1999 , 24.00

02 *Vervaldatum*
23.12.2014

03 *Naam van de deposant*
Sutherland Corporation,
Texas corporation

04 *Adres (straat en nummer) van de deposant*
1025 N. Stemmons Freeway, Suite 340

05 *Postcode, plaats en land van de deposant*
Dallas, Texas 75207,
Ver.St.v.Am

06 *Naam en adres van de gemachtigde of vermelding van het correspondentie-adres van de deposant*

Cabinet Chaillot
Avenue de l'Agent Sarre 16/20, BP 74
92703 Colombes Cedex
Frankrijk.

08 *Afbeelding van de tekening of het model*
ZIE AFBEELDING(EN)

11 *Vermelding van het voortbrengsel gevolgd door de aanduiding van de klasse(n) en onderklasse(n)*
Stoel (kl 6-01).

13 *Recht van voorrang als bedoeld in artikel 4 van het verdrag van Parijs tot bescherming van de Industriële Eigendom*

Ver.st.v.Am., dd. 06 07 1999, nr. 29/107,488, HUTTON John.

14 *Vermelding van de naam van de werkelijke ontwerper van de tekening*

HUTTON John

18 *Dagtekening van de aanvraag van de vernieuwing*

16.07.2009

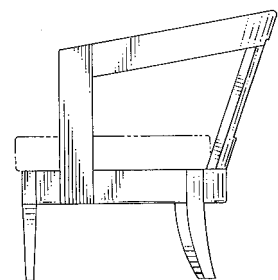
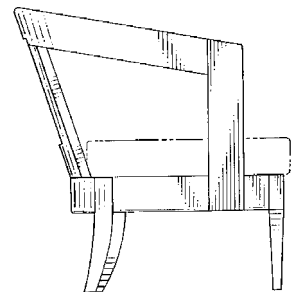
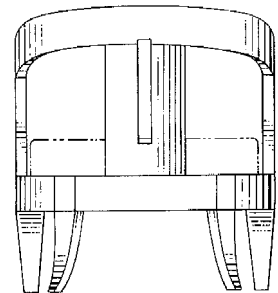
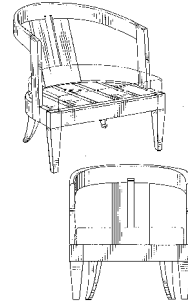

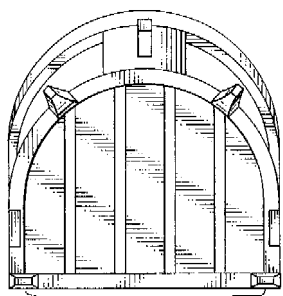
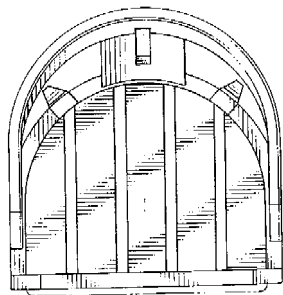

01 *Inschrijvingsnummer*
31782-01

Nummer en dagtekening (dag en uur) van het depot

76204-01 22.09.1999, 14.10

02 *Vervaldatum*
22.09.2014

03 *Naam van de deposant*
Col-Ven S.A.

04 *Adres (straat en nummer) van de deposant*
Ruta 11 Km. 814

05 *Postcode, plaats en land van de deposant*
Guadalupe Norte, Provincia de Santa Fe, Argentinië

06 *Naam en adres van de gemachtigde of vermelding van het correspondentie-adres van de deposant*
Octrooibureau Los en Stigter B.V.
Weteringschans 96
1017 XS Amsterdam
Nederland.

08 *Afbeelding van de tekening of het model*
ZIE AFBEELDING(EN)

11 *Vermelding van het voortbrengsel gevolgd door de aanduiding van de klasse(n) en onderklasse(n)*

Afdekkingskap voor de as van een vervoermiddel (kl 12-11, 16).

12 *Beschrijving van de kenmerkende eigenschappen van het nieuwe uiterlijk van het voortbrengsel; in voorkomend geval, vermelding van de onderdelen van de tekening of het model waarop de kleuren betrekking hebben*

Fig. 1: perspectiefisch aanzicht van de onderkant van het model; fig. 2: perspectiefisch aanzicht van de bovenkant van het model; fig. 3: bovenaanzicht van het model; fig. 4: zij-aanzicht van het brede uiteinde van het model; fig. 5: zij-aanzicht van het smalle uiteinde van het model; fig. 6: rechter zij-aanzicht van het model, het

linker zij-aanzicht is het spiegelbeeld van deze afbeelding.

13 *Recht van voorrang als bedoeld in artikel 4 van het verdrag van Parijs tot bescherming van de Industriële Eigendom*

Argentinië, dd. 14 05 1999, nr. AR 66.805, Col-Ven S.A.

14 *Vermelding van de naam van de werkelijke ontwerper van de tekening*

COLUSSI Rafael Antonio; VÉNICA Néstor Juan

18 *Dagtekening van de aanvraag van de vernieuwing*

25.08.2009

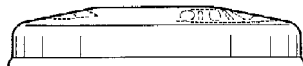
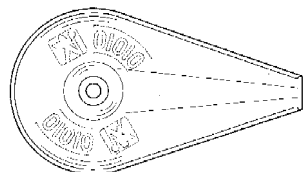
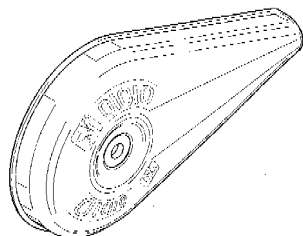
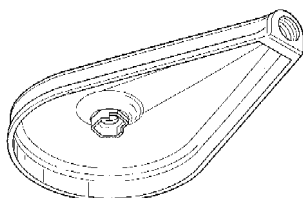

01 *Inschrijvingsnummer*
31939-00

Nummer en dagtekening (dag en uur) van het depot

76669-00 19.01.2000, 10.00

02 *Vervaldatum*
19.01.2015

03 *Naam van de deposant*
BIP Holland B.V.

04 *Adres (straat en nummer) van de deposant*
Leemstraat 6, Postbus 1497

05 *Postcode, plaats en land van de deposant*
4700 BL Roosendaal, Nederland

06 *Naam en adres van de gemachtigde of vermelding van het correspondentie-adres van de deposant*

Algemeen Octrooi- en Merkenbureau
John F. Kennedylaan 2

5612 AB Eindhoven
Nederland.

08 *Afbeelding van de tekening of het model*
ZIE AFBEELDING(EN)

11 *Vermelding van het voortbrengsel gevolgd door de aanduiding van de klasse(n) en onderklasse(n)*

Snoepverpakking (kl 9-03, 05).

12 *Beschrijving van de kenmerkende eigenschappen van het nieuwe uiterlijk van het voortbrengsel; in voorkomend geval, vermelding van de onderdelen van de tekening of het model waarop de kleuren betrekking hebben*

De snoepverpakking wordt met name gekenmerkt door de tubevorm.

18 *Dagtekening van de aanvraag van de vernieuwing*

26.08.2009

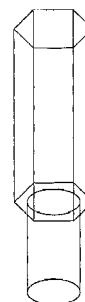

01 *Inschrijvingsnummer*
31962-00

Nummer en dagtekening (dag en uur) van het depot

76278-00 14.10.1999, 10.00

02 *Vervaldatum*
14.10.2014

03 *Naam van de deposant*
Licensing Consultants, S.A.

04 *Adres (straat en nummer) van de deposant*
Antón Franch, 5.-

05 *Postcode, plaats en land van de deposant*
08224 Terrassa (Barcelona), Spanje

06 *Naam en adres van de gemachtigde of vermelding van het correspondentie-adres van de deposant*

Algemeen Octrooi- en Merkenbureau
John F. Kennedylaan 2
5612 AB Eindhoven
Nederland.

08 *Afbeelding van de tekening of het model*
ZIE AFBEELDING(EN)

11 *Vermelding van het voortbrengsel gevolgd door de aanduiding van de klasse(n) en onderklasse(n)*

Verpakking (kl 9-03).

12 *Beschrijving van de kenmerkende eigenschappen van het nieuwe uiterlijk van het voortbrengsel; in voorkomend geval, vermelding van de onderdelen van de tekening of het model waarop de kleuren betrekking hebben*

De houder heeft een symmetrische geometrische vorm met twee vlakken, waarvan de een gesloten is en die een inwendig hol kruisvormig gedeelte begrenzen, waarvan de vier uiteinden zijn afgerond, verder bezit de houder vier concave holtes, waarin de het

pakket vormende bakjes zijn
ingevoegd.

- 18 *Dagtekening van de aanvraag van de vernieuwing*
06.08.2009

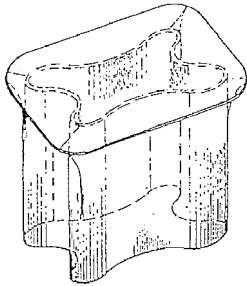

- 01 *Inschrijvingsnummer*

31975-01

Nummer en dagtekening (dag en uur) van het depot

76600-01 23.12.1999 , 24.00

- 02 *Vervaldatum*

23.12.2014

- 03 *Naam van de deposant*

VOF HSW

- 04 *Adres (straat en nummer) van de deposant*

Appelgaarde 75

- 05 *Postcode, plaats en land van de deposant*

2272 TB Voorburg,
Nederland

- 08 *Afbeelding van de tekening of het model*

ZIE AFBEELDING(EN)

- 11 *Vermelding van het voortbrengsel gevolgd door de aanduiding van de klasse(n) en onderklasse(n)*

Snelwegconstructie (kl 10-06; 25-01, 02, 99).

- 14 *Vermelding van de naam van de werkelijke ontwerper van de tekening*

TOORENMAN Bert

- 18 *Dagtekening van de aanvraag van de vernieuwing*

14.08.2009

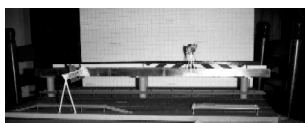
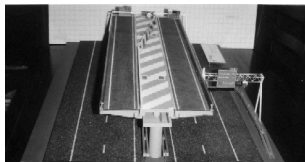
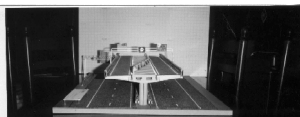

- 01 *Inschrijvingsnummer*

31975-02

Nummer en dagtekening (dag en uur) van het depot

76600-02 23.12.1999 , 24.00

- 02 *Vervaldatum*

23.12.2014

- 03 *Naam van de deposant*

VOF HSW

- 04 *Adres (straat en nummer) van de deposant*

Appelgaarde 75

- 05 *Postcode, plaats en land van de deposant*

2272 TB Voorburg,
Nederland

- 08 *Afbeelding van de tekening of het model*

ZIE AFBEELDING(EN)

- 11 *Vermelding van het voortbrengsel gevolgd door de aanduiding van de klasse(n) en onderklasse(n)*

Bus (kl 12-08).

- 14 *Vermelding van de naam van de werkelijke ontwerper van de tekening*

TOORENMAN Bert

- 18 *Dagtekening van de aanvraag van de vernieuwing*

14.08.2009

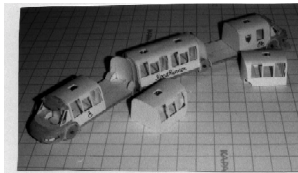

- 01 *Inschrijvingsnummer*

31975-03

Nummer en dagtekening (dag en uur) van het depot

76600-03 23.12.1999 , 24.00

- 02 *Vervaldatum*

23.12.2014

- 03 *Naam van de deposant*

VOF HSW

- 04 *Adres (straat en nummer) van de deposant*

Appelgaarde 75

- 05 *Postcode, plaats en land van de deposant*

2272 TB Voorburg,
Nederland

- 08 *Afbeelding van de tekening of het model*

ZIE AFBEELDING(EN)

- 11 *Vermelding van het voortbrengsel gevolgd door de aanduiding van de klasse(n) en onderklasse(n)*

Gebouw (kl 25-03).

- 14 *Vermelding van de naam van de werkelijke ontwerper van de tekening*

TOORENMAN Bert

- 18 *Dagtekening van de aanvraag van de vernieuwing*

14.08.2009

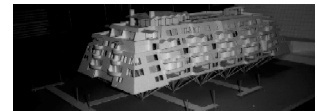
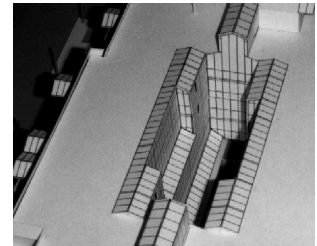
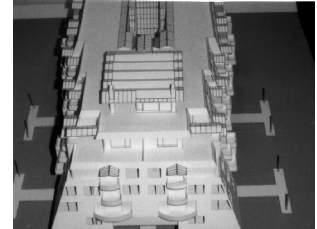
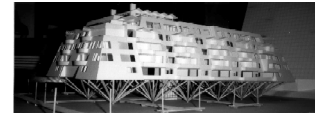

- 01 *Inschrijvingsnummer*

32032-00

Nummer en dagtekening (dag en uur) van het depot

76745-00 10.02.2000 , 10.00

- 02 *Vervaldatum*

10.02.2015

- 03 *Naam van de deposant*

BIP Holland B.V.

- 04 *Adres (straat en nummer) van de deposant*

Leemstraat 6

- 05 *Postcode, plaats en land van de deposant*

4705 RH Roosendaal,
Nederland

- 06 *Naam en adres van de gemachtigde of vermelding van het correspondentie-adres van de deposant*

Algemeen Octrooi- en Merkenbureau
John F. Kennedylaan 2
5612 AB Eindhoven
Nederland.

- 08 *Afbeelding van de tekening of het model*

ZIE AFBEELDING(EN)

- 11 *Vermelding van het voortbrengsel gevolgd door de aanduiding van de klasse(n) en onderklasse(n)*

Koker (kl 9-01, 03, 07).

- 18 *Dagtekening van de aanvraag van de vernieuwing*

26.08.2009

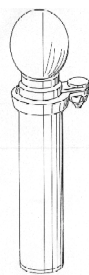

1

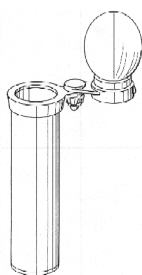

2

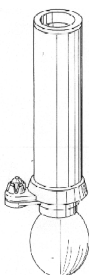

3

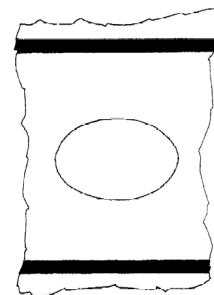
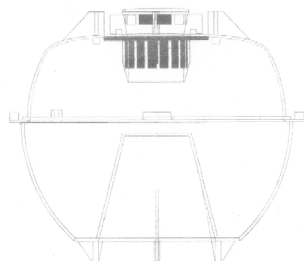
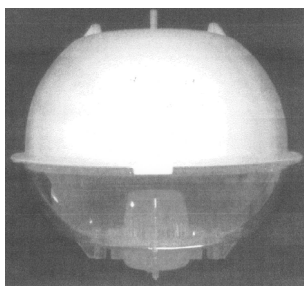

01 Numéro d'enregistrement

36248-00Numéro, date et heure du dépôt
81049-00 04.05.2004 , 23.59

02 Date d'échéance

04.05.2014

03 Nom du déposant

COMPAGNIE GERVAIS DANONE
(société anonyme)

04 Adresse (rue et numéro) du déposant

Boulevard Haussmann 17

05 Code postal, localité et pays du déposant

75009 Paris,
France06 Nom et adresse du mandataire ou indication
de l'adresse postale du déposantCabinet Regimbeau,
Conseils en Propriété industrielle
Rue de Chazelles 20
75847 Paris Cedex 17
France.

08 Reproduction du dessin ou modèle

VOIR REPRODUCTION(S)

11 Indication du produit suivi de la (des)
classe(s) et de la (des) sous-classe(s)

Bouteille (cl 9-01).

18 Date de réception de la requête du renouvel-
lement

07.04.2009



01 Inschrijvingsnummer

36120-00Nummer en dagtekening (dag en uur) van het
depot

81216-00 15.09.2004 , 10.00

02 Vervaldatum

15.09.2014

03 Naam van de deposant

Johannes Jacobus van het Schip

04 Adres (straat en nummer) van de deposant

De Bulten 6

05 Postcode, plaats en land van de deposant

8091 EC Wezep,
Nederland

08 Afbeelding van de tekening of het model

ZIE AFBEELDING(EN)

11 Vermelding van het voortbrengsel gevolgd
door de aanduiding van de klasse(n) en
onderklasse(n)

Insectenval (kl 22-06).

14 Vermelding van de naam van de werkelijke
ontwerper van de tekening

VAN HET SCHIP Johannes Jacobus

18 Dagtekening van de aanvraag van de ver-
nieuwing

21.08.2009

01 Numéro d'enregistrement

36183-00Numéro, date et heure du dépôt
81154-00 26.07.2004 , 23.59

02 Date d'échéance

26.07.2014

03 Nom du déposant

SAN CARLO GRUPPO
ALIMENTARE S.p.A.

04 Adresse (rue et numéro) du déposant

Via F.Turati 29

05 Code postal, localité et pays du déposant

20121 Milano,
Italie06 Nom et adresse du mandataire ou indication
de l'adresse postale du déposantDennemeyer & Associates SA
55 rue des Bruyères
L-1274 Howald
Luxembourg.

08 Reproduction du dessin ou modèle

VOIR REPRODUCTION(S)

11 Indication du produit suivi de la (des)
classe(s) et de la (des) sous-classe(s)

Etiquette pour emballage (cl 19-08).

13 Droit de priorité visé à l'article 4 de la Con-
vention de Paris pour la protection de la Pro-
priété IndustrielleItalie, le 05 02 2004, no.
MI2004O000035, SAN CARLO
GRUPPO ALIMENTARE S.p.A.18 Date de réception de la requête du renouvel-
lement

17.07.2009

- 01 *Inschrijvingsnummer*
36346-00
Nummer en dagtekening (dag en uur) van het depot
81413-00 08.02.2005 , 14.00
- 02 *Vervaldatum*
08.02.2015
- 03 *Naam van de deposant*
Peter Lucas Spanjer
- 04 *Adres (straat en nummer) van de deposant*
Valkhof 138
- 05 *Postcode, plaats en land van de deposant*
1082 VM Amsterdam,
Nederland
- 08 *Afbeelding van de tekening of het model*
ZIE AFBEELDING(EN)
- 11 *Vermelding van het voortbrengsel gevolgd door de aanduiding van de klasse(n) en onderklasse(n)*
Grafisch symbool (kl 99).
- 14 *Vermelding van de naam van de werkelijke ontwerper van de tekening*
SPANJER Peter Lucas
- 18 *Dagtekening van de aanvraag van de vernieuwing*
11.08.2009



- 01 *Inschrijvingsnummer*
36356-00
Nummer en dagtekening (dag en uur) van het depot
80978-00 19.04.2004 , 10.00
- 02 *Vervaldatum*
19.04.2014
- 03 *Naam van de deposant*
Sunshower BV
- 04 *Adres (straat en nummer) van de deposant*
Pieter Braayweg 69
- 05 *Postcode, plaats en land van de deposant*
1099 DK Amsterdam,
Nederland
- 08 *Afbeelding van de tekening of het model*
ZIE AFBEELDING(EN)
- 11 *Vermelding van het voortbrengsel gevolgd door de aanduiding van de klasse(n) en onderklasse(n)*
Zonnebank (kl 28-03).
- 14 *Vermelding van de naam van de werkelijke ontwerper van de tekening*
WEGDAM Merijn
- 18 *Dagtekening van de aanvraag van de vernieuwing*
08.06.2009

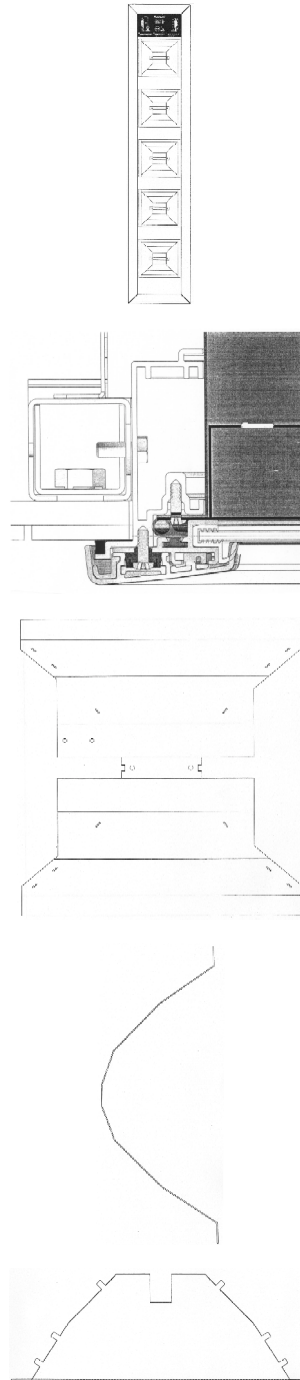

- 01 *Inschrijvingsnummer*
36422-01
Nummer en dagtekening (dag en uur) van het depot
81401-01 01.02.2005 , 10.00
- 02 *Vervaldatum*
01.02.2015
- 03 *Naam van de deposant*
GHEKIERE INDUSTRIES BVBA
- 04 *Adres (straat en nummer) van de deposant*
Industrielaan 5

- 05 *Postcode, plaats en land van de deposant*
8520 Kuurne,
België
- 06 *Naam en adres van de gemachtigde of vermelding van het correspondentie-adres van de deposant*
K.O.B. N.V.
Kennedypark 31c
B-8500 Kortrijk
België.
- 08 *Afbeelding van de tekening of het model*
ZIE AFBEELDING(EN)
- 11 *Vermelding van het voortbrengsel gevolgd door de aanduiding van de klasse(n) en onderklasse(n)*
Stoel (kl 6-01).
- 18 *Dagtekening van de aanvraag van de vernieuwing*
17.08.2009

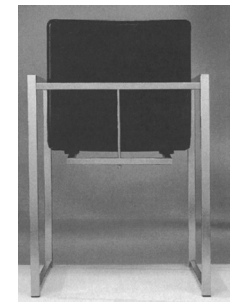
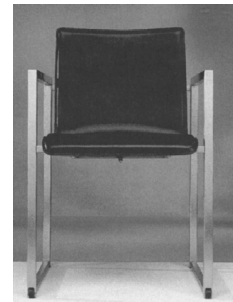
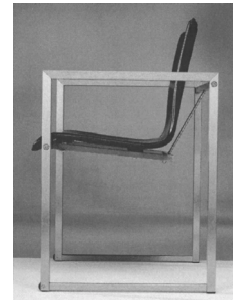

- 01 *Inschrijvingsnummer*
36422-02
Nummer en dagtekening (dag en uur) van het depot
81401-02 01.02.2005 , 10.00
- 02 *Vervaldatum*
01.02.2015
- 03 *Naam van de deposant*
GHEKIERE INDUSTRIES BVBA

- 04 Adres (straat en nummer) van de deposant
Industrielaan 5
- 05 Postcode, plaats en land van de deposant
8520 Kuurne,
België
- 06 Naam en adres van de gemachtigde of vermelding van het correspondentie-adres van de deposant
K.O.B. N.V.
Kennedypark 31c
B-8500 Kortrijk
België.
- 08 Afbeelding van de tekening of het model
ZIE AFBEELDING(EN)
- 11 Vermelding van het voortbrengsel gevolgd door de aanduiding van de klasse(n) en onderklasse(n)
Stoel (kl 6-01).
- 18 Dagtekening van de aanvraag van de vernieuwing
17.08.2009

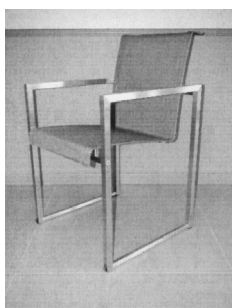

- 01 Inschrijvingsnummer
36465-00
Nummer en dagtekening (dag en uur) van het depot
81478-00 24.03.2005 , 14.15
- 02 Vervaldatum
24.03.2015
- 03 Naam van de deposant
H.V.H. Holding B.V.
- 04 Adres (straat en nummer) van de deposant
Koningshoek 2
- 05 Postcode, plaats en land van de deposant
5094 CC Lage Mierde
Nederland
- 06 Naam en adres van de gemachtigde of vermelding van het correspondentie-adres van de deposant
Merkenbureau Bouma B.V.
Postbus 30177
3001 DD Rotterdam
Nederland.
- 08 Afbeelding van de tekening of het model
ZIE AFBEELDING(EN)
- 11 Vermelding van het voortbrengsel gevolgd door de aanduiding van de klasse(n) en onderklasse(n)
Koek(lepel) (kl 1-01; 7-03).
- 12 Beschrijving van de kenmerkende eigenschappen van het nieuwe uiterlijk van het voortbrengsel; in voorkomend geval, vermelding van de onderdelen van de tekening of het model waarop de kleuren betrekking hebben
Koek in deegvorm van een lepel.
- 18 Dagtekening van de aanvraag van de vernieuwing
27.08.2009



- 01 Numéro d'enregistrement
36770-00
Numéro, date et heure du dépôt
06674-00 19.01.2005 , 14.45
- 02 Date d'échéance
19.01.2015
- 03 Nom du déposant
Erich Meyer-Gillessen AG
- 04 Adresse (rue et numéro) du déposant
Nieder-Emmels 19 B
- 05 Code postal, localité et pays du déposant
4780 St. Vith,
Belgique
- 08 Reproduction du dessin ou modèle
VOIR REPRODUCTION(S)
- 11 Indication du produit suivi de la (des) classe(s) et de la (des) sous-classe(s)
Feuille en matière artificielle (5-06).
- 14 Indication du nom du véritable créateur du dessin ou modèle
MEYER Erich
- 18 Date de réception de la requête du renouvellement
20.08.2009

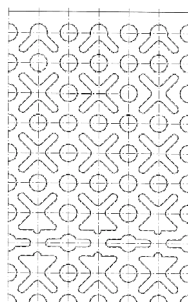

#@mmp 2337

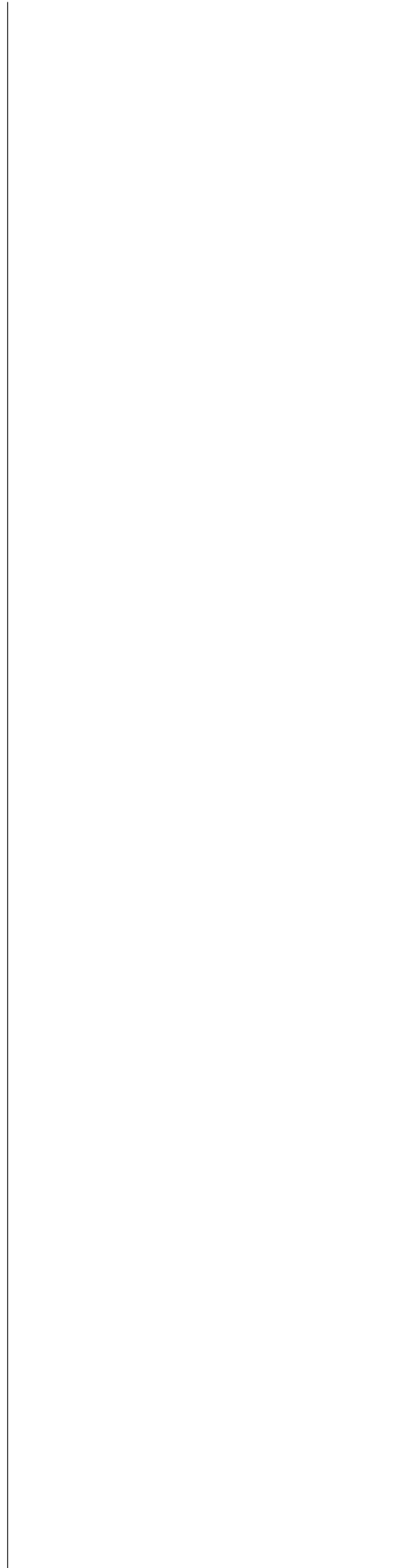



Rubriek VIII Rubrique VIII

Beneluxdepots waarbij wijzigingen van de inschrijving van de tekening of het model in het register werden aangetekend (regel 3.1 van het Uitvoeringsreglement).

- 01 Overdrachten
- 02 Licenties
- 03 Pandrechten
- 04 Beslagleggingen
- 05 Doorhalen van licenties, pand, beslag
- 06 Adreswijzigingen (houder)
- 07 Naamswijzigingen (houder)
- 08
 - a Wijzigingen van correspondentie-adres
 - b Aanstelling of wijziging van gemachtigde
 - c Naams- en adreswijzigingen van gemachtigde
 - d Naams- of adreswijzigingen van gemachtigde
- 09 Naams- en adreswijzigingen (houder)
- 10 Verbeteringen van schrijffouten
- 11 Overige verbeteringen

N.B - De na de tekst van een wijziging voorkomende aanduiding betreft een interne codering.
 - Indien na de datum van aantekening de aanduidingen (1), (2), enz. voorkomen betekent dit dat bij de registraties gelijktijdig meerdere wijzigingen zijn aangetekend. Tevens geven deze aanduidingen de volgorde der wijzigingen aan.

Dépôts Benelux auprès desquels sont enregistrées au registre des modifications de l'enregistrement du dessin ou modèle (règle 3.1 du Règlement d'exécution).

- 01 Cessions
- 02 Licences
- 03 Droits de gage
- 04 Saisies
- 05 Radiation de licences, gages, saisies
- 06 Changement d'adresse (titulaire)
- 07 Changement de nom (titulaire)
- 08
 - a Changements d'adresse de correspondance
 - b Institution ou changement de mandataire
 - c Changements de nom et d'adresse du mandataire
 - d Changements de nom ou d'adresse du mandataire
- 09 Changement de nom et d'adresse (titulaire)
- 10 Corrections d'erreurs de plume
- 11 Autre rectifications

N.B - L'indication qui pourrait figurer après le texte d'une modification est un code interne.
 - Si les indications (1), (2), etc. devaient figurer après la date de notification, cela signifie qu'il y a plusieurs modifications qui sont notifiées simultanément. Ces indications font également apparaître le rang des modifications.



1 OVERDRACHTEN CESSIONS

26663-01/26663-02

Overgegaan aan:

Kraft Foods Global Brands LLC,
Delaware limited liability company
Three Lakes Drive
Northfield, Illinois 60093,
Ver.St.v.America.
Ver.St.v.Am

00033-002;

Aangetekend: 26.08.2009

6 ADRESWIJZIGINGEN CHANGEMENTS D'ADRESSE

26887-00, 28089-04

Adres gewijzigd in:

Leenderweg 180, Postbus 16
5550 AA Valkenswaard,

20027-002;

Aangetekend: 14.07.2009

29697-02/29697-03, 29697-11/29697-14, 30968-00

Adres gewijzigd in:

Leenderweg 180, Postbus 16
5550 AA Valkenswaard,

20028-007;

Aangetekend: 14.07.2009

**30131-03, 30372-02, 30372-06,
30372-09, 30376-01, 31756-03,
31756-10**

Adres gewijzigd in:

Leenderweg 180, Postbus 16
5550 AA Valkenswaard,

20029-007;

Aangetekend: 14.07.2009

**32076-01/32076-02, 32322-01/32322-12, 32877-00, 33641-02/ 33641-03,
34023-01/34023-09, 34024-00, 34509-01/34509-02**

Adres gewijzigd in:

Leenderweg 180, Postbus 16
5550 AA Valkenswaard,

20030-029;

Aangetekend: 14.07.2009

36274-01/36274-02

Adres gewijzigd in:

Olstgracht 34
1324 EC Almere,

20031-002;

Aangetekend: 07.08.2009

36365-01/36365-03

Adres gewijzigd in:

Leeuwenwerf 96
1018 KA Amsterdam,

20032-003;

Aangetekend: 26.08.2009

7 NAAMSWIJZIGINGEN CHANGEMENTS DE NOM

36221-01/36221-03

Naam gewijzigd in:

Marie-Louise Catherina Groot
Kormelink, h.o.d.n. Kast van een huis

30010-003;

Aangetekend: 01.07.2009

31474-00

Changement de nom en:

PANASONIC CORPORATION

30013-001;

Enregistré: 05.08.2009

8b AANSTELLING OF WIJ- ZIGING VAN GEMACHTIGDE INSTITUTION OU CHAN- GEMENT DE MANDA- TAIRE

31474-00

Institution ou changement de mandataire:

Cabinet Chaillot
Avenue de l'Agent Sarre 16/20, BP 74
92703 Colombes Cedex
France.

41088-001;

Enregistré: 05.08.2009

19268-00

Institution ou changement de mandataire:

Cabinet Chaillot
Avenue de l'Agent Sarre 16/20, BP 74
92703 Colombes Cedex
France.

41090-001;

Enregistré: 14.08.2009

19808-00

Institution ou changement de mandataire:

Cabinet Chaillot
Avenue de l'Agent Sarre 16/20, BP 74
92703 Colombes Cedex
France.

41091-001;

Enregistré: 14.08.2009

31547-00

Institution ou changement de mandataire:

Cabinet Chaillot
Avenue de l'Agent Sarre 16/20, BP 74
92703 Colombes Cedex
France.

41092-001;

Enregistré: 14.08.2009

31496-01/31496-02

Institution ou changement de mandataire:

Cabinet Chaillot
Avenue de l'Agent Sarre 16/20, BP 74
92703 Colombes Cedex
France.

41094-002;

Enregistré: 14.08.2009

31534-01

Institution ou changement de mandataire:

Cabinet Chaillot
Avenue de l'Agent Sarre 16/20, BP 74
92703 Colombes Cedex
France.

41095-001;

Enregistré: 14.08.2009

36130-01/36130-03

Institution ou changement de mandataire:

Cabinet Chaillot
Avenue de l'Agent Sarre 16/20, BP 74
92703 Colombes Cedex
France.

41097-003;

Enregistré: 14.08.2009

37613-00

Aanstelling of wijziging van gemachtigde:

Octrooibureau Arnold & Siedsma
Sweelinckplein 1
2517 GK 's-Gravenhage
Nederland.

41098-001;

Aangetekend: 20.08.2009

18791-00

Institution ou changement de mandataire:

Cabinet Chaillot
Avenue de l'Agent Sarre 16/20, BP 74
92703 Colombes Cedex
France.

41099-001;

Enregistré: 28.08.2009

26663-01/26663-02

Aanstelling of wijziging van gemachtigde:

Bureau Gevers N.V.
Holidaystraat 5
B-1831 Diegem
België.

41102-002;

Aangetekend: 26.08.2009

36447-00

Institution ou changement de mandataire:

Office de brevets Ernest T.
FREYLINGER S.A.
234 route d' Arlon
L-8011 Strassen
Luxembourg.

41103-001;

Enregistré: 28.08.2009

31414-00

Aanstelling of wijziging van gemachtigde:

Freshfields Bruckhaus Deringer
Strawinskylaan 10
1077 XZ Amsterdam
Nederland.

41107-001;

Aangetekend: 07.09.2009

#@mmpp 142



Index:

Gemachtigden
Mandataires

Symbolen/Symboles

.....69

A

Algemeen Octrooi- en Merkenbureau
John F. Kennedylaan 2
5612 AB Eindhoven

Nederland.

..... 53, 61, 62

B

Bureau Gevers N.V.
Holidaystraat 5
B-1831 Diegem
België.

..... 44, 57, 69

Bureau Gevers S.A.
Holidaystraat 5
B-1831 Diegem
Belgique.

..... 12, 38, 39, 45, 54

C

Cabinet Chaillot
Avenue de l'Agent Sarre 16/20, BP 74
92703 Colombes Cedex
France.

..... 41, 42, 55, 69

Cabinet Chaillot
Avenue de l'Agent Sarre 16/20, BP 74
92703 Colombes Cedex

Frankrijk.

..... 54, 55, 56, 60

Cabinet Regimbeau,
Conseils en Propriété industrielle
Rue de Chazelles 20
75847 Paris Cedex 17
France.

.....63

D

Dennemeyer & Associates SA
55 rue des Bruyères
L-1274 Howald

Luxembourg.

.....63

F

Freshfields Bruckhaus Deringer

Strawinskylaan 10



1077 XZ Amsterdam70
 Nederland.

H

Haagsch Octrooibureau 29, 40, 48
 Breitnerlaan 146
 2596 HG 's-Gravenhage
 Nederland.

I

INLEX EXPERTISE 13
 Rue Pierre Charron 68
 75008 Paris
 France.

K

K.O.B. N.V. 64, 65
 Kennedypark 31c
 B-8500 Kortrijk
 België.

M

Merkenbureau Bouma B.V. 49
 Postbus 30177
 3001 DD Rotterdam
 Nederland.
 65
 Merkenbureau Hendriks & Co. BV
 Postbus 379
 1400 AJ Bussum
 Merkenbureau Knijff & Partners B.V.
 Leeuwendeldseweg 12
 1382 LX Weesp
 Nederland. 50, 51, 52

N

Nederlandsch Octrooibureau 41, 42
 J.W. Frisolaan 13
 2517 JS 's-Gravenhage
 Nederland.
 52, 57, 58
 NOVAGRAAF BELGIUM N.V./S.A.
 Boulevard du Souverain 7
 1170 Bruxelles
 Belgique.
 Novagraaf Nederland B.V.
 Hogehilweg 3
 1101 CA Amsterdam-Zuidoost
 Nederland. 46, 47, 48

O

2517 GK 's-Gravenhage Nederland.	69	Office Ernest T. FREYLINGER S.A. 234 route d'Arlon L-8010 Strassen Luxembourg.	19, 70 31, 40
Octrooibureau Los en Stigter B.V. Weteringschans 96 1017 XS Amsterdam Nederland.	43, 58, 59, 61	Office Kirkpatrick S.A. 32, Avenue Wolfers B-1310 La Hulpe Belgique.	16, 17, 43, 44, 45, 52
Office de brevets Ernest T. FREYLINGER S.A. 234 route d'Arlon L-8011 Strassen Luxembourg.			

P

P. Hendriks Uden B.V. Liessenstraat 2 5405 AG Uden	Nederland.		22
--	---------------------	--	----

R

Rob van Dalen Distellaar 10 5467 BN Veghel	Nederland.		15
--	---------------------	--	----

S

Shieldmark.Zacco Overschiestraat 61 1062 XD Amsterdam	Nederland.		38
---	---------------------	--	----

T

TMARK CONSEILS 31 rue Tronchet 75008 Paris	France.		25, 26, 27
--	------------------	--	------------

V

VEREENIGDE Johan de Wittlaan 7 2517 JR Den Haag	Nederland.		50, 56
---	---------------------	--	--------



Index:

Deposanten Déposants

A

Alan Blayney49 Albert Heilo36

B

B.C.A. LEISURE LIMITED38 Brother Kogyo Kabushiki Kaisha44
BIP Holland B.V.61, 62 B.S.A., Société Anonyme à Directoire et Conseil de Surveillance
BLACK & DECKER INC., Delaware corporation44, 45 13

C

CANON KABUSHIKI KAISHA42 Col-Ven S.A.61
Cente Pieter Adriaan Dieleman25 COMPAGNIE GERVAIS DANONE (société anonyme)63
Cerisette Oisterwijk B.V.25 CUVELIER Pascale30

D

Dart Industries Inc., Delaware corporation45, 54 De Vries Kozijnen B.V.46, 47, 48
Dennis Hendricus Martinus van der Rijt22 Dierenspecialzaak de Beijer VOF29, 30
Desirée Elisabeth van de Laar h.o.d.n. Studio Daisies24 DYSON LIMITED52
De Tegel B.V.13, 14, 15

E

EBEMA N.V.23 Erich Meyer-Gillessen AG65
Edwin Vreeken25

F

FABRILISSIME SPRL20
Forest Group Nederland B.V.29
Frans Siemons28



G

Gagi KAPLAN41, 42	GLASDON GROUP LIMITED41
GENERALE BISCUIT, société par actions simplifiée .. 25, 26, 27	GREIF BROS. CORPORATION, Delaware corporation43
GHEKIERE INDUSTRIES BVBA64	Guangxi Golden Throat Co. Ltd.12
Gijsbert de Werker 20, 21, 22	

H

Hoefgraaf BV30	H.V.H. Holding B.V.65
Hub Bub bv29	

I

ILLUM B.V.15

J

Johannes Jacobus van het Schip63	Joos Verbraak31
--	-----------------------

K

Karel Knevel30	Kruisbergen Ferro & Kunststof b.v.17, 18
Kijlstra B.V.48	

L

Licensing Consultants, S.A.61	LifeScan, Inc., California corporation55
------------------------------------	--

M

Marc Theodoor Hubert Vermeulen20	Microfibres, Inc., Rhode Island corporation52
Martinus Augustinus Carolus Kanters h.o.d.n. Sfeerfotograaf 32	Miller UK Limited56
Metaalwarenfabriek Den Haan Rotterdam B.V.40	Mouthaan Boekdruk en Offset B.V.19

N

NMC S.A.19

O

ORTUÑO SANTA Pedro49

P

PANASONIC CORPORATION54, 55

Pascal Wilhelm Nieulande36

Peter Lucas Spanjer64

Pharma Technik Unternehmensberatung S.A.31

PLATENBURG, GERARDUS LEONARDUS GEMMA38

Powershot Tool Company, Inc.38

PresTop B.V.53

R

RAACO INTERNATIONAL A/S39

Reckitt Benckiser N.V. 50, 51, 52

Remco Simon Klopper, Oostermeerlaan 113, 2652 CW Berkel en

Rodenrijs20

Restore, Inc., Florida corporation56

Rudolf Simon Muller19

S

SAN CARLO GRUPPO ALIMENTARE S.p.A.63

Smurfit Kappa Mercurius B.V.43

Sunshower BV64

Sutherland Corporation, Texas corporation60

T

The Scott Fetzer Company, Delaware corporation16

TiVo, Inc., California corporation57

Toshiba Tec Kabushiki Kaisha58, 59

V

Van Der Plas Meubel & Project BV27, 28

van Gils Beheer BV23, 24

VAN NIEL Wilhelmus J.57, 58

VILLEROY & BOCH S.à.r.l.39, 40

VOF HSW62

W

Wim Winters47

World Ball Company Ltd. c/o MARSHALLS 15



Index:

Klassen en onderklassen Classes et sous-classes

01

01-0165

02

02-0149

02-0449

02-0249

03

03-01 31, 39, 49

03-0336

05

05-0552

05-0665

06

06-01 17, 28, 30, 36, 60, 64, 65

06-0536

06-03 24, 28, 36

06-0617

07

07-01 13, 40, 45

07-0620

07-0365

07-0747

07-0454

07-99 20, 47, 50, 51, 52

07-05 50, 51, 52

08

08-0144, 45

08-0238



08-06	46	08-99	29
08-08	57, 58		

09

09-01	50, 56, 62, 63	09-05	16, 17, 31, 50, 54, 55, 61
09-02	43	09-07	62
09-03	12, 19, 25, 26, 27, 43, 50, 54, 56, 61, 62	09-09	41

10

10-06	62
-------------	----

11

11-01	20, 41, 42	11-02	19, 25
-------------	------------	-------------	--------

12

12-06	30	12-12	17, 18, 19
12-08	62	12-16	38, 61
12-11	61		

14

14-02	42, 44, 53, 58, 59	14-04	23, 24
14-03	53, 57, 59		

15

15-04	57	15-09	44, 45
15-05	16, 17, 52		

16

16-03	42, 44
-------------	--------

18

18-0242, 44

19

19-08 20, 21, 22, 31, 32, 38, 63

20

20-01 53, 58, 59 20-0353

21

21-0115, 52

22

22-0663

24

24-0255

25

25-01 13, 14, 15, 19, 23, 47, 48, 62 25-0362
25-02 13, 14, 15, 23, 30, 47, 48, 62 25-9962

26

26-0440 26-0515, 40

28

28-0364

30

30-0229, 30

32

32-00 20, 29, 64



Index:

Produits

A

Appareils de télécommunication et de télécommande sans fil, amplificateurs-radios. 53, 57, 59
 Appareils et dispositifs de signalisation.62
 Appareils et ustensiles, mus manuellement, pour préparer la nourriture ou les boissons.54
 Appareils pour le traitement de l'information. 42, 44, 53, 58, 59
 Appareils pour photocopier ou agrandir.42, 44

Articles de toilette et équipements pour soins de beauté.64
 Automobiles, autobus et camions.62
 Autres imprimés.20, 21, 22, 31, 32, 38, 63
 Autres pièces de mobilier et parties de meubles.17
 Autres récipients de ménage.47
 Autres ustensiles de table.20

B

Bibelots, ornements de table, de dessus de cheminée ou de mur, vases et pots à fleurs.19, 25
 Bidons et fûts.43
 Bijouterie et joaillerie.20, 41, 42
 Boîtes, caisses, conteneurs, boîtes à conserves. 12, 19, 25, 26,

27, 43, 50, 54, 56, 61, 62
 Boulangerie, biscuits, pâtisserie, pâtes et autres produits à base de céréales, chocolats, confiserie, glaces.65
 Bouteilles, flacons, pots, bonbonnes, récipients munis d'un système à pression.50, 56, 62, 63

C

Chaussures, bas et chaussettes.49
 Couteaux de table, fourchettes, cuillers.65

Cycles et motocycles.61

D

Distributeurs automatiques.53, 58, 59

Divers.20, 29, 47, 50, 51, 52, 62

E

Enclos, cages, niches et abris analogues.29, 30

F

Fers à repasser, ustensiles pour laver, nettoyer ou sécher. ..50,

51, 52



Feuilles de matière artificielle ou naturelle.65

I

Instruments médicaux, instruments et ustensiles de laboratoire.
55

Interfaces et icônes.23, 24

J

Jeux et jouets.15, 52

L

Lampes, lampadaires, lustres, appliques murales ou de plafond,
abat-jour, réflecteurs, lampes pour projecteurs de photographie
ou de cinématographie.15, 40

Logos, getup, ornements. 20, 29, 64

M

Machines pour bâtir.57

Machines pour laver, nettoyer ou sécher. 16, 17, 52

Machines pour l'impression.42, 44

Machines-outils, machines à abraser, machines de fonderie. 44,
45

Maisons, garages et autres constructions.62

Malles, valises, serviettes, sacs à main, porte-clés, étuis adaptés

à leur contenu, portefeuilles et articles analogues. 31, 39, 49

Marteaux, outils et instruments analogues.38

Matériaux de construction. 13, 14, 15, 19, 23, 47, 48, 62

Meubles combinés.36

Moyens de fermeture et accessoires.62

Moyens de fixation, de soutien ou de montage, non compris dans
d'autres classes.57, 58

N

Navires et bateaux.30

O

Outils et instruments servant à forer, à fraiser ou à creuser. 44, 45

P

Parapluies, parasols, ombrelles et cannes.36

Parties de construction préfabriquées ou préassemblées. 13, 14,

15, 23, 30, 47, 48, 62

Parties, équipements et accessoires de véhicules, non compris

dans d'autres classes ou sous-classes.38, 61
 Pièges, articles pour la destruction d'animaux nuisibles.63

Poignées, boutons et gonds.46
 Poubelles et conteneurs pour ordures et leurs supports.41

S

Sacs, sachets, tubes et capsules. 16, 17, 31, 50, 54, 55, 61
 Sièges. 17, 28, 30, 36, 60, 64, 65
 Signes indicateurs, dispositifs publicitaires.53

Sources lumineuses, électriques ou non.40
 Sous-vêtements, lingerie, corsets, soutiens-gorge, vêtements de nuit.49

T

Tables et meubles semblables. 24, 28, 36

Tissus et étoffes.52

V

Vaisselle et verrerie. 13, 40, 45
 Vêtements.49

Voitures d'enfant, fauteuils roulants pour infirmes, brancards.
 17, 18, 19



Index:

Producten

A

Al dan niet elektrische lichtbronnen.	40	Andere meubelstukken en meubeldelen.	17
Ander drukwerk.	20, 21, 22, 31, 32, 38, 63	Apparaten en toestellen, handmatig bediend, om voedsel en dranken te bereiden.	54
Ander huishoudgerei.	47	Auto's, bussen en vrachtwagens.	62
Ander tafelgerei.	20		

B

Bakkerswaren, biscuits, banketwaren, deegwaren en andere graanproducten, chocolade, suikerwaren, ijs.	65	Bouwmachines.	57
Bijouerieën en juwelen.	20, 41, 42	Bouwmaterialen.	13, 14, 15, 19, 23, 47, 48, 62
Bladeren uit kunststof of uit natuurlijke stof.	65	Bussen en vaten.	43
Boor-, frees- of graafgereedschap en -instrumenten. ...	44, 45		

D

Diversen.	20, 29, 47, 50, 51, 52, 62	27, 43, 50, 54, 56, 61, 62	
Dozen, kisten, containers, conservenblikken.	12, 19, 25, 26,	Drukmachines.	42, 44

F

Flessen, flacons, potten, mand- en buikflessen, recipiënten, uitgerust met een druksysteem.	50, 56, 62, 63
---	----------------

G

Gecombineerde meubelen.	36
Gelijkvormige tafels en meubelen.	24, 28, 36



H

Hamers, soortgelijk gereedschap en instrumenten.38	in andere klassen.57, 58
Handvatten, knoppen en hengsels.46	Huizen, garages en andere constructies. 62
Hechtings-, steun- of montagemiddelen, voor zover niet begrepen	

I

Interfaces en iconen. 23, 24

K

Kinderwagens, rolstoelen voor invaliden, draagberries. 17, 18, 19	Kledingstukken. 49
	Kopieer- of vergrootapparaten.42, 44

L

Lampen, schemerlampen, luchters, wand- of plafondverlichting, lampenkappen, reflectoren, lampen voor foto- of filmprojectoren. 15, 40	Logo's, getup, ornamentaties. 20, 29, 64
--	---

M

Medische instrumenten, laboratoriuminstrumenten en - toestellen.55
--

O

Omheiningen, kooien, hokken en soortgelijke beschutting. 29, 30	Ondergoed, lingerie, korsetten, bustehouders, nachtkleding. 49
--	--

P

Paraplu's, parasols, zonneschermen en wandelstokken.36	48, 62
Prefab- of montagebouwonderdelen. 13, 14, 15, 23, 30, 47,	

R

Reiskoffers, koffers, aktetassen, handtassen, sleutelhangers, aan hun inhoud aangepaste etuis, portefeuilles en soortgelijke artikelen.	31, 39, 49	Rijwielen en motorfietsen.	61
--	------------	---------------------------------	----

S

Schepen en boten.	30	bloemenvazen en bloempotten.	19, 25
Schoeisel, kousen en sokken.	49	Spellen en speelgoederen.	15, 52
Seinapparaten en -toestellen.	62	Stoelen.	17, 28, 30, 36, 60, 64, 65
Sluitwerk en accessoires.	62	Strijkijzers, toestellen om te wassen, te reinigen of te drogen. .	50, 51, 52
Snuisterijen, tafel- schoorsteen- of wandversierselen,			

T

Tafelmessen, vorken, lepels.	65	Toestellen voor informatieverwerking.	42, 44, 53, 58, 59
Telecommunicatietoestellen en op afstand bediende draadloze toestellen, geluidsversterkers.	53, 57, 59	Toiletartikelen en schoonheidsproducten.	64

V

Vaat- en glaswerk.	13, 40, 45	Voertuigonderdelen, -uitrusting en -accessoires, voor zover niet begrepen in andere klassen of subklassen.	38, 61
Valstrikken, middelen ter verdelging van ongedierte.	63	Vuilnisbakken en vuilniscontainers en dragers.	41
Verkoopautomaten.	53, 58, 59		

W

Was-, reinigings- of droogmachines.	16, 17, 52	Wegwijzers, reclamemateriaal.	53
Weefsels en stoffen.	52	Werktuigmachines, schuurmachines, gietmachines. ...	44, 45

Z

Zakken, zakjes, tubes en capsules.	16, 17, 31, 50, 54, 55, 61
---	----------------------------

