Benelux-Modellenblad Recueil des Dessins ou Modèles Benelux

Inhoudsopgave Table des matières

	Inhoudsopgave	
	Table des matières	i
	Algemeen	
	Généralités	3
	Inhoud van de rubrieken	
	Contenu des rubriques	5
	Mededeling	
	Communication	9
	Rubriek I	
	Rubrique I	11
	Rubriek II	
	Rubrique II	21
	Rubriek III	
	Rubrique III	23
	Rubriek VII	
	Rubrique VII	27
Index:	Gemachtigden	
	Mandataires	73
Index:	Deposanten	
	Déposants	77
Index:	Klassen en onderklassen	
	Classes et sous-classes	81
Index:	Produits	85
Index:	Producten	89



Algemeen Généralités

Adressen: **Benelux-Bureau voor de Intellectuele Eigendom**
Bordewijklaan 15
Postbus 90404
NL-2509 LK Den Haag
Nederland
T +31 70 349 11 11
F +31 70 347 57 08
Internet: www.boip.int
E-mail: info@boip.int

**Federale Overheidsdienst Economie, K.M.O.,
Middenstand & Energie**
Intellectuele Eigendom
North Gate III
Koning Albert II-laan, 16
B-1000 Brussel
België
T +32 2 277 52 97
F +32 2 277 52 77
Internet: www.mineco.fgov.be
E-mail: piie_dir@mineco.fgov.be

**Ministère de l'Economie et du Commerce
Extérieur**
Direction de la Propriété Intellectuelle
19-21, boulevard Royal
L-2449 Luxembourg
Groot-Hertogdom Luxemburg
T +352 478 41 87
F +352 22 26 60
Internet: www.eco.public.lu
E-mail: dpi@eco.etat.lu

Verschijningsdatum de 21ste van iedere maand of, indien het Benelux-Bureau voor de Intellectuele Eigendom op die dag is gesloten, op de eerste daarna volgende werkdag waarop het Bureau is geopend.

Openingstijden: Het Benelux-Bureau voor de Intellectuele Eigendom en de nationale diensten zijn voor het publiek geopend van maandag tot en met vrijdag van tien uur tot twaalf uur en van veertien uur tot zestien uur, behalve op feestdagen. Voor meer informatie kunt onze website (www.boip.int) raadplegen.

Inhoud

- A Alle ingeschreven gegevens betreffende Benelux-depots, bedoeld in de regel 3.13 sub a. van het Uitvoeringsreglement van het Benelux-verdrag inzake de intellectuele eigendom;
- B Alle ingeschreven gegevens betreffende internationale depots, bedoeld in regel 3.13 sub c. van het Uitvoeringsreglement van het Benelux-verdrag inzake de intellectuele eigendom;
- C Het feit van de inschrijving van de verklaring bedoeld regel 3.13 sub. d van het Uitvoeringsreglement van het Benelux-verdrag inzake de intellectuele eigendom;
- D Het feit van de inschrijving van de vordering tot opeising bedoeld regel 3.13 sub e. van het Uitvoeringsreglement van het Benelux-verdrag inzake de intellectuele eigendom.

Voor gespecificeerde inhoudsopgave wordt verwezen naar de volgende bladzijden.

Prijzen: € 8,- per losse aflevering (buiten het Beneluxgebied: € 9,-).
€ 79,- per jaarabonnement.
Deze prijs wordt verhoogd met € 8,- voor abonnementen buiten het Beneluxgebied.

Adresses: **Office Benelux de la Propriété intellectuelle**
Bordewijklaan 15
Boîte Postale 90404
NL-2509 LK La Haye
Pays-Bas
T +31 70 349 11 11
F +31 70 347 57 08
Internet: www.boip.int
E-mail: info@boip.int

**Service Public Fédéral Economie, P.M.E.,
Classes Moyennes & Energie**
Propriété intellectuelle
North Gate III
Boulevard du Roi Albert II, 16
B-1000 Bruxelles
Belgique
T +32 2 277 52 97
F +32 2 277 52 77
Internet: www.mineco.fgov.be
E-mail: piie_dir@mineco.fgov.be

**Ministère de l'Economie et du Commerce
Extérieur**
Direction de la Propriété Intellectuelle
19-21, boulevard Royal
L-2449 Luxembourg
Luxembourg
T +352 478 41 87
F +352 22 26 60
Internet: www.eco.public.lu
E-mail: dpi@eco.etat.lu

Date de parution le 21 de chaque mois ou en cas de fermeture de l'Office Benelux de la Propriété intellectuelle, le premier jour ouvrable qui suit.

**Dates et heures
d'ouverture:** l'Office Benelux de la Propriété intellectuelle et les administrations nationales sont ouverts au public, du lundi au vendredi de dix heures à midi et de quatorze à seize heures, sauf les jours fériés. Pour plus d'informations veuillez consulter notre site internet (www.boip.int).

Contenu

- A Toutes les indications enregistrées relatives aux dépôts Benelux visées à la règle 3.13 sous a. du Règlement d'exécution de la Convention Benelux en matière de propriété intellectuelle;
- B Toutes les indications enregistrées relatives aux dépôts internationaux visées à 3.13 sous c. du Règlement d'exécution de la Convention Benelux en matière de propriété intellectuelle;
- C L'enregistrement de la déclaration visée à la règle 3.13 sous d. du Règlement d'exécution de la Convention Benelux en matière de propriété intellectuelle;
- D L'enregistrement de l'action en revendication visée à la règle 3.13 sous e. du Règlement d'exécution de la Convention Benelux en matière de propriété intellectuelle.

Pour la table des matières détaillée, se référer aux pages suivantes.

Prix: € 8,- par fascicule (en dehors du territoire Benelux: € 9,-).
€ 79,- par abonnement annuel.
Ce prix est augmenté de € 8,- pour les abonnements fournis en dehors du territoire Benelux.



Betaling:

Betaling van losse afleveringen en van jaarabonnementen kan plaats vinden door overschrijving of storting op een van de hierna genoemde rekeningen ten name van het Benelux-Bureau voor de Intellectuele Eigendom:

In Nederland:

- bankrekening 24 00 36 700 (Fortis),
IBAN: NL62 FTSB 0240 0367 00 BIC: FTSB NL2R.

In België:

- bankrekening 001-4318305-38(Fortis),
IBAN: BE24 0014 3183 0538 BIC: GEBA BEBB.

In Luxemburg:

- bankrekening LU50 0030 0556 7430 0000 (Fortis),
IBAN: LU50 0030 0556 7430 0000 BIC: BGLL LULL.

Paiement:

Le paiement des fascicules et des abonnements annuels peut être réglé, soit par virement ou versement à l'un des comptes suivants au nom de l'Office Benelux de la Propriété intellectuelle:

Aux Pays-Bas:

- compte bancaire 24 00 36 700 (Fortis),
IBAN: NL62 FTSB 0240 0367 00 BIC: FTSB NL2R.

En Belgique:

- compte bancaire 001-4318305-38 (Fortis),
IBAN: BE24 0014 3183 0538 BIC: GEBA BEBB.

Au Luxembourg:

- compte bancaire LU50 0030 0556 7430 0000 (Fortis),
IBAN: LU50 0030 0556 7430 0000 BIC: BGLL LULL.



Inhoud van de rubrieken

Contenu des rubriques

Rubriek I

Beneluxdepots ingeschreven overeenkomstig artikel 3.11 van het Benelux-verdrag inzake de intellectuele eigendom.

Volgorde van publicatie (voorafgegaan door codering):

- 01 Volgnummer van de inschrijving alsmede nummer en dagtekening (dag, uur en minuut) van het depot, datum van inschrijving;
- 02 Datum waarop de geldigheidsduur van de inschrijving verstrijkt;
- 03 Naam van de deposant;
- 04 Adres (straat);
- 05 Plaats en land;
- 06 In voorkomend geval, naam en adres van de gemachtigde of, in voorkomend geval, vermelding van het correspondentie-adres van de deposant;
- 08 Afbeelding(en) van de tekening of het model;
- 09 In voorkomend geval, vermelding van de kleur(en);
- 10 in voorkomend geval, nadere omschrijving van de onder code 09 genoemde kleur(en);
- 11 Vermelding van het voortbrengsel alsmede klasse(n) en onderklasse(n) aanduiding;
- 12 In voorkomend geval, vermelding van de kenmerkende eigenschappen van de tekening of het model;
- 13 In voorkomend geval, vermelding van het recht van voorrang als bedoeld in artikel 4 van het Verdrag van Parijs tot bescherming van de Industriële Eigendom;
- 14 In voorkomend geval, vermelding van de naam van de werkelijke ontwerper van de tekening of het model.

Rubriek II

Beneluxdepots ingeschreven overeenkomstig artikel 3.11 van het Benelux-verdrag inzake de intellectuele eigendom waarvan door de deposant opschorting van de publicatie van de inschrijving is gevraagd (artikel 3.12 van het Benelux-verdrag inzake de intellectuele eigendom).

Volgorde van publicatie (voorafgegaan door codering):

- 01 Volgnummer van de inschrijving, datum van inschrijving;
- 15 Vermelding van de termijn waarvoor opschorting van de publicatie werd gevraagd.

Rubriek III

Beneluxdepots ingeschreven overeenkomstig artikel 3.11 van het Benelux-verdrag inzake de intellectuele eigendom waarvan door de deposant opschorting van de publicatie van de inschrijving werd gevraagd.

Volgorde van publicatie (voorafgegaan door codering):

- 01 Volgnummer van de inschrijving alsmede nummer en dagtekening (dag, uur en minuut) van het depot, datum van inschrijving;
- 02 Datum waarop de geldigheidsduur van de inschrijving verstrijkt;
- 03 Naam van de deposant;
- 04 Adres (straat);
- 05 Plaats en land;
- 06 In voorkomend geval, naam en adres van de gemachtigde of, in voorkomend geval, vermelding van het correspondentie-adres van de deposant;
- 08 Afbeelding(en) van de tekening of het model;
- 09 In voorkomend geval, vermelding van de kleur(en);
- 10 in voorkomend geval, nadere omschrijving van de onder code 09 genoemde kleur(en);
- 11 Vermelding van het voortbrengsel alsmede klasse(n) en onderklasse(n) aanduiding;
- 12 In voorkomend geval, vermelding van de kenmerkende eigenschappen van de tekening of het model;
- 13 In voorkomend geval, vermelding van het recht van voorrang als bedoeld in artikel 4 van het Verdrag van Parijs tot bescherming van de Industriële Eigendom;
- 14 In voorkomend geval, vermelding van de naam van de werkelijke ontwerper van de tekening of het model;
- 15 Vermelding van de termijn waarvoor opschorting van de publicatie werd gevraagd.

Rubrique I

Dépôts Benelux enregistrés conformément aux dispositions de l'article 3.11 de la Convention Benelux en matière de propriété intellectuelle.

Ordre de la publication (précédé d'un code):

- 01 Numéro d'ordre de l'enregistrement ainsi que le numéro et la date (jour, heure et minute) du dépôt, la date d'enregistrement;
- 02 Date d'échéance de la durée de protection de l'enregistrement;
- 03 Nom du déposant;
- 04 Adresse (rue);
- 05 Localité et pays;
- 06 Le cas échéant, le nom et l'adresse du mandataire ou, le cas échéant, l'indication de l'adresse postale du déposant;
- 08 Reproduction(s) du dessin ou du modèle;
- 09 Le cas échéant, l'indication de la (des) couleur(s);
- 10 Le cas échéant, la description de la (des) couleur(s) mentionnée(s) au code 09;
- 11 Indication du produit ainsi que l'indication de la (des) classe(s) et de la (des) sous-classe(s);
- 12 Le cas échéant, l'indication des éléments caractéristiques du dessin ou du modèle;
- 13 Le cas échéant, l'indication du droit de priorité tel que visé à l'article 4 de la Convention de Paris pour la protection de la Propriété Industrielle;
- 14 Le cas échéant, l'indication du nom du véritable créateur du dessin ou du modèle.

Rubrique II

Dépôts Benelux enregistrés conformément aux dispositions de l'article 3.11 de la Convention Benelux en matière de propriété intellectuelle pour lesquels le déposant a demandé l'ajournement de la publication de l'enregistrement (article 3.12 de la Convention Benelux en matière de propriété intellectuelle).

Ordre de la publication (précédé d'un code):

- 01 Numéro d'ordre de l'enregistrement, la date d'enregistrement;
- 15 Indication de la période d'ajournement de la publication.

Rubrique III

Dépôts Benelux enregistrés conformément aux dispositions de l'article 3.11 de la Convention Benelux en matière de propriété intellectuelle pour lesquels le déposant avait demandé l'ajournement de la publication.

Ordre de la publication (précédé d'un code):

- 01 Numéro d'ordre de l'enregistrement ainsi que le numéro et la date (jour, heure et minute) du dépôt, la date d'enregistrement;
- 02 Date d'échéance de la durée de protection de l'enregistrement;
- 03 Nom du déposant;
- 04 Adresse (rue);
- 05 Localité et pays;
- 06 Le cas échéant, le nom et l'adresse du mandataire ou, le cas échéant, l'indication de l'adresse postale du déposant;
- 08 Reproduction(s) du dessin ou du modèle;
- 09 Le cas échéant, l'indication de la (des) couleur(s);
- 10 Le cas échéant, la description de la (des) couleur(s) mentionnée(s) au code 09;
- 11 Indication du produit ainsi que l'indication de la (des) classe(s) et de la (des) sous-classe(s);
- 12 Le cas échéant, l'indication des éléments caractéristiques du dessin ou du modèle;
- 13 Le cas échéant, l'indication du droit de priorité tel que visé à l'article 4 de la Convention de Paris pour la protection de la Propriété Industrielle;
- 14 Le cas échéant, l'indication du nom du véritable créateur du dessin ou du modèle;
- 15 Indication de la période d'ajournement de la publication.



Rubriek IV

Beneluxdepots ingeschreven overeenkomstig artikel 3.13 van het Benelux-verdrag inzake de intellectuele eigendom werd opgeschort (in strijd met de goede zeden of de openbare orde van één der Beneluxlanden).

Rubriek V

Beneluxdepots ingeschreven overeenkomstig artikel 3.11 van het Benelux-verdrag inzake de intellectuele eigendom waarvan de publicatie overeenkomstig artikel 3.13 van het Benelux-verdrag inzake de intellectuele eigendom werd opgeschort.

Volgorde van publicatie (voorafgegaan door codering):

- 01 Volgnummer van de inschrijving alsmede nummer en dagtekening (dag, uur en minuut) van het depot, datum van inschrijving;
- 02 Datum waarop de geldigheidsduur van de inschrijving verstrijkt;
- 03 Naam van de deposant;
- 04 Adres (straat);
- 05 Plaats en land;
- 06 In voorkomend geval, naam en adres van de gemachtigde of, in voorkomend geval, vermelding van het correspondentie-adres van de deposant;
- 08 Afbeelding(en) van de tekening of het model;
- 09 In voorkomend geval, vermelding van de kleur(en);
- 10 in voorkomend geval, nadere omschrijving van de onder code 09 genoemde kleur(en);
- 11 Vermelding van het voortbrengsel alsmede klasse(n) en onderklasse(n) aanduiding;
- 12 In voorkomend geval, vermelding van de kenmerkende eigenschappen van de tekening of het model;
- 13 In voorkomend geval, vermelding van het recht van voorrang als bedoeld in artikel 4 van het Verdrag van Parijs tot bescherming van de Industriële Eigendom;
- 14 In voorkomend geval, vermelding van de naam van de werkelijke ontwerper van de tekening of het model.

Rubriek VI

Beneluxdepots ingeschreven overeenkomstig artikel 3.11 van het Benelux-verdrag inzake de intellectuele eigendom waarvan een tweede publicatie is verricht (artikel 3.11, lid 3 van het Benelux-verdrag inzake de intellectuele eigendom).

Volgorde van publicatie (voorafgegaan door codering):

- 01 Volgnummer van de inschrijving alsmede nummer en dagtekening (dag, uur en minuut) van het depot, datum van inschrijving;
- 02 Datum waarop de geldigheidsduur van de inschrijving verstrijkt;
- 03 Naam van de deposant;
- 04 Adres (straat);
- 05 Plaats en land;
- 06 In voorkomend geval, naam en adres van de gemachtigde of, in voorkomend geval, vermelding van het correspondentie-adres van de deposant;
- 08 Afbeelding(en) van de tekening of het model;
- 09 In voorkomend geval, vermelding van de kleur(en);
- 10 in voorkomend geval, nadere omschrijving van onder code 09 genoemde kleur(en);
- 11 Vermelding van het voortbrengsel alsmede klasse(n) en onderklasse aanduiding;
- 12 In voorkomend geval, vermelding van de kenmerkende eigenschappen van de tekening of het model;
- 13 In voorkomend geval, vermelding van het recht van voorrang als bedoeld in artikel 4 van het Verdrag van Parijs tot bescherming van de Industriële Eigendom;
- 14 In voorkomend geval, vermelding van de naam van de werkelijke ontwerper van de tekening of het model;
- 15 In voorkomend geval, vermelding van de termijn waarvoor opschorting van de publicatie werd gevraagd.

Rubriek VII

Vernieuwingen van de overeenkomstig artikel 3.11 van het Benelux-verdrag inzake de intellectuele eigendom ingeschreven Beneluxdepots (artikel 3.14 van het Benelux-verdrag inzake de intellectuele eigendom).

Volgorde van publicatie (voorafgegaan door codering):

- 01 Volgnummer van de inschrijving alsmede nummer en dagtekening (dag, uur en minuut) van het depot, datum van inschrijving;
- 02 Datum waarop de geldigheidsduur van de inschrijving verstrijkt;
- 03 Naam van de deposant;
- 04 Adres (straat);
- 05 Plaats en land;
- 06 In voorkomend geval, naam en adres van de gemachtigde of, in voorkomend geval, vermelding van het correspondentie-adres van de deposant;
- 08 Afbeelding(en) van de tekening of het model;

Rubrique IV

Dépôts Benelux pour lesquels la publication a été ajournée conformément à l'article 3.13 de la Convention Benelux en matière de propriété intellectuelle (contraire aux bonnes moeurs ou à l'ordre public d'un des pays du Benelux).

Rubrique V

Dépôts Benelux enregistrés conformément à l'article 3.11 de la Convention Benelux en matière de propriété intellectuelle pour lesquels la publication a été ajournée, conformément aux dispositions de l'article 3.13 de la Convention Benelux en matière de propriété intellectuelle.

Ordre de la publication (précédé d'un code):

- 01 Numéro d'ordre de l'enregistrement ainsi que le numéro et la date (jour, heure et minute) du dépôt, la date d'enregistrement;
- 02 Date d'échéance de la durée de protection de l'enregistrement;
- 03 Nom du déposant;
- 04 Adresse (rue);
- 05 Localité et pays;
- 06 Le cas échéant, le nom et l'adresse du mandataire ou, le cas échéant, l'indication de l'adresse postale du déposant;
- 08 Reproduction(s) du dessin ou du modèle;
- 09 Le cas échéant, l'indication de la (des) couleur(s);
- 10 Le cas échéant, la description de la (des) couleur(s) mentionnée(s) au code 09;
- 11 Indication du produit ainsi que l'indication de la (des) classe(s) et de la (des) sous-classe(s);
- 12 Le cas échéant, l'indication des éléments caractéristiques du dessin ou du modèle;
- 13 Le cas échéant, l'indication du droit de priorité tel que visé à l'article 4 de la Convention de Paris pour la protection de la Propriété Industrielle;
- 14 Le cas échéant, l'indication du nom du véritable créateur du dessin ou du modèle.

Rubrique VI

Dépôts Benelux enregistrés conformément à l'article 3.11 de la Convention Benelux en matière de propriété intellectuelle pour lesquels une nouvelle publication est faite (article 3.11, alinéa 3 de la Convention Benelux en matière de propriété intellectuelle).

Ordre de la publication (précédé d'un code):

- 01 Numéro d'ordre de l'enregistrement ainsi que le numéro et la date (jour, heure et minute) du dépôt, la date d'enregistrement;
- 02 Date d'échéance de la durée de protection de l'enregistrement;
- 03 Nom du déposant;
- 04 Adresse (rue);
- 05 Localité et pays;
- 06 Le cas échéant, le nom et l'adresse du mandataire ou, le cas échéant, l'indication de l'adresse postale du déposant;
- 08 Reproduction(s) du dessin ou du modèle;
- 09 Le cas échéant, l'indication de la (des) couleur(s);
- 10 Le cas échéant, la description de la (des) couleur(s) mentionnée(s) au code 09;
- 11 Indication du produit ainsi que l'indication de la (des) classe(s) et de la (des) sous-classe(s);
- 12 Le cas échéant, l'indication des éléments caractéristiques du dessin ou du modèle;
- 13 Le cas échéant, l'indication du droit de priorité tel que visé à l'article 4 de la Convention de Paris pour la protection de la Propriété Industrielle;
- 14 Le cas échéant, l'indication du nom du véritable créateur du dessin ou du modèle;
- 15 Le cas échéant, l'indication de la période d'ajournement de la publication.

Rubrique VII

Renouvellements de dépôts Benelux enregistrés conformément à l'article 3.11 de la Convention Benelux en matière de propriété intellectuelle (article 3.14 de la Convention Benelux en matière de propriété intellectuelle).

Ordre de la publication (précédé d'un code):

- 01 Numéro d'ordre de l'enregistrement ainsi que le numéro et la date (jour, heure et minute) du dépôt, la date d'enregistrement;
- 02 Date d'échéance de la durée de protection de l'enregistrement;
- 03 Nom du déposant;
- 04 Adresse (rue);
- 05 Localité et pays;
- 06 Le cas échéant, le nom et l'adresse du mandataire ou, le cas échéant, l'indication de l'adresse postale du déposant;

- 09 In voorkomend geval, vermelding van de kleur(en);
- 10 In voorkomend geval, nadere omschrijving van de onder code 09 genoemde kleur(en);
- 11 Vermelding van het voortbrengsel alsmede klasse(n) en onderklassen aanduiding;
- 12 In voorkomend geval, vermelding van de kenmerkende eigenschappen van de tekening of het model;
- 13 In voorkomend geval, vermelding van het recht van voorrang als bedoeld in artikel 4 van het Verdrag van Parijs tot bescherming van de Industriële Eigendom;
- 14 In voorkomend geval, vermelding van de naam van de werkelijke ontwerper van de tekening of het model;
- 18 Datum van verzoek tot vernieuwing.

- 08 Reproduction(s) du dessin ou du modèle;
- 09 Le cas échéant, l'indication de la (des) couleur(s);
- 10 Le cas échéant, la description de la (des) couleur(s) mentionnée(s) au code 09;
- 11 Indication du produit ainsi que l'indication de la (des) classe(s) et de la (des) sous-classe(s);
- 12 Le cas échéant, l'indication des éléments caractéristiques du dessin ou du modèle;
- 13 Le cas échéant, l'indication du droit de priorité tel que visé à l'article 4 de la Convention de Paris pour la protection de la Propriété Industrielle;
- 14 Le cas échéant, l'indication du nom du véritable créateur du dessin ou du modèle;
- 18 Date de la requête de renouvellement.

Rubriek VIII

Beneluxdepots waarbij wijzigingen van de inschrijving van de tekening of het model in het register werden aangetekend (regel 3.1 van het Uitvoeringsreglement).

- 01 Overdrachten
- 02 Licenties
- 03 Pandrechten
- 04 Beslagleggingen
- 05 Doorhalen van licenties, pand, beslag
- 06 Adreswijzigingen (houder)
- 07 Naamswijzigingen (houder)
- 08 a Wijzigingen van correspondentie-adres
- b Aanstelling of wijziging van gemachtigde
- c Naams- en adreswijzigingen van gemachtigde
- d Naams- of adreswijzigingen van gemachtigde
- 09 Naams- en adreswijzigingen (houder)
- 10 Verbeteringen van schrijffouten
- 11 Overige verbeteringen

N.B.-De na de tekst van een wijziging voorkomende aanduiding betreft een interne codering.
-Indien na de datum van aantekening de aanduidingen (1), (2), enz. voorkomen betekent dit dat bij de registraties gelijktijdig meerdere wijzigingen zijn aangetekend. Tevens geven deze aanduidingen de volgorde der wijzigingen aan.

Rubriek IX

Beneluxdepots waarvan ingevolge een rechterlijke beslissing die in kracht van gewijsde is gegaan, de doorhaling van de inschrijving heeft plaatsgevonden op verzoek van de meest gereede partij (artikel 1.14 en 4.5 van het Benelux-verdrag inzake de intellectuele eigendom en regel 3.1 van het Uitvoeringsreglement).

Rubriek X

- A Beneluxdepots waarvan de vrijwillige/ambtshalve doorhaling van de inschrijving heeft plaatsgevonden (artikel 3.21 van het Benelux-verdrag inzake de intellectuele eigendom en regel 3.1 van het Uitvoeringsreglement).
Volgorde van publicatie (voorafgegaan door codering):
 - 01 Volgnummer van de inschrijving.
- B Benelux en internationale depots waarbij een verklaring van de houder of een rechtelijke beslissing als bedoeld in artikel 3.24, lid 3 van het Benelux-verdrag inzake de intellectuele eigendom is ingeschreven.
Volgorde van publicatie (voorafgegaan door codering):
 - 01 Volgnummer van de inschrijving.

Rubriek XI

Inschrijvingen van Benelux- en internationale depots waarbij een vordering tot opeising van de ontwerper werd ingeschreven (artikel 3.7 van het Benelux-verdrag inzake de intellectuele eigendom en regel 2.10, lid 1 van het Uitvoeringsreglement).

Volgorde van publicatie (voorafgegaan door codering):

- 01 Volgnummer van de inschrijving;
- 14 Naam van de ontwerper.

Rubriek XII

Inschrijvingen van Benelux- en internationale depots waarbij de in artikel 3.7 het Benelux-verdrag inzake de intellectuele eigendom genoemde inschrijving van de vordering tot opeising werd doorgehaald (regel 2.10, lid 2 van het Uitvoeringsreglement).

Volgorde van publicatie (voorafgegaan door codering):

- 01 Volgnummer van de inschrijving;
- 14 Naam van de ontwerper.

Rubrique VIII

Dépôts Benelux auprès desquels sont enregistrées au registre des modifications de l'enregistrement du dessin ou modèle (règle 3.1 du Règlement d'exécution).

- 01 Cessions
- 02 Licences
- 03 Droits de gage
- 04 Saisies
- 05 Radiation de licences, gages, saisies
- 06 Changement d'adresse (titulaire)
- 07 Changement de nom (titulaire)
- 08 a Changements d'adresse de correspondance
- b Institution ou changement de mandataire
- c Changements de nom et d'adresse du mandataire
- d Changements de nom ou d'adresse du mandataire
- 09 Changement de nom et d'adresse (titulaire)
- 10 Corrections d'erreurs de plume
- 11 Autre rectifications

N.B.-L'indication qui pourrait figurer après le texte d'une modification est un code interne.
-Si les indications (1), (2), etc. devaient figurer après la date de notification, cela signifie qu'il y a plusieurs modifications qui sont notifiées simultanément. Ces indications font également apparaître le rang des modifications.

Rubrique IX

Dépôts Benelux dont la radiation de l'enregistrement, faisant suite à une décision judiciaire coulée en force de chose jugée, a été effectuée à la demande de la partie la plus diligente (article 1.14 et 4.5 de la Convention Benelux en matière de propriété intellectuelle et la règle 3.1 du Règlement d'exécution).

Rubrique X

- A Dépôts Benelux dont la radiation volontaire/d'office de l'enregistrement a été effectuée (article 3.21 de la Convention Benelux en matière de propriété intellectuelle et la règle 3.1 du Règlement d'exécution).
Ordre de la publication (précédé d'un code):
 - 01 Numéro d'ordre de l'enregistrement.
- B Dépôts Benelux ou internationaux pour lesquels une requête de renonciation partielle ou une décision judiciaire est enregistrée, comme visée à l'article 3.24, alinéa 3 de la Convention Benelux en matière de propriété intellectuelle).
Ordre de la publication (précédé d'un code):
 - 01 Numéro d'ordre de l'enregistrement.

Rubrique XI

Enregistrements de dépôts Benelux et internationaux auprès desquels une action en revendication du créateur a été enregistrée (article 3.7 de la Convention Benelux en matière de propriété intellectuelle et règle 2.10, alinéa 1 du Règlement d'exécution).

Ordre de la publication (précédé d'un code):

- 01 Numéro d'ordre de l'enregistrement;
- 14 Nom du créateur.

Rubrique XII

Enregistrements de dépôts Benelux et internationaux auprès desquels l'enregistrement de l'action en revendication visée à l'article 3.7 été radié (règle 2.10, alinéa 2 du Règlement d'exécution).

Ordre de la publication (précédé d'un code):

- 01 Numéro d'ordre de l'enregistrement;
- 14 Nom du créateur.

Rubriek XIII

Internationale inschrijvingen waarbij zijn aangetekend:
(regel 3.2, lid 3 van het Uitvoeringsreglement)

- a Nietigverklaring;
- b Vervallen verklaring;
- c Licentieverlening;
- d Pandrecht;
- e Beslaglegging;
- f Doorhaling der licentieverlening, pand, beslag.

Rubriek XIV

Inschrijvingen van Benelux- en internationale depots waarbij de bijzondere verklaring betreffende instandhouding van een auteursrecht is aangetekend (artikel 21, lid 3 en artikel 24 van de Eenvormige Beneluxwet inzake Tekeningen of Modellen).

Niet meer van toepassing sinds december 2003.

Rubriek XV

Beneluxdepots waarvan de geldigheidsduur van de inschrijving verstreken is (artikel 3.22, sub a. van het Benelux-verdrag inzake de intellectuele eigendom).

De publicatie heeft plaats na afloop van de termijn van uitstel bedoeld in artikel 3.14, lid 3 van het Benelux-verdrag inzake de intellectuele eigendom.

Rubrique XIII

Enregistrements internationaux auprès desquels sont enregistrées:
(règle 3.2, alinéa 3 du Règlement d'exécution).

- a Des décisions d'annulation;
- b Des décisions d'extinction;
- c Des licences;
- d Gages;
- e Saisies;
- f Des radiations de licence, gages, saisies.

Rubrique XIV

Enregistrements de dépôts Benelux et internationaux auprès desquels la déclaration spéciale concernant le maintien d'un droit d'auteur est enregistrée (article 21, par. 3 et article 24 de la Loi Uniforme Benelux en matière de Dessins ou Modèles).

Plus d'application depuis décembre 2003.

Rubrique XV

Dépôts Benelux dont l'enregistrement est venu à expiration (article 3.22, sous a. de la Convention Benelux en matière de propriété intellectuelle).

La publication a eu lieu après l'écoulement du délai de grâce prévu à l'article 3.14, alinéa 3 de la Convention Benelux en matière de propriété intellectuelle.



Mededeling Communication

Geen mededeling

Pas de communication





Rubriek I Rubrique I

Beneluxdepots ingeschreven overeenkomstig artikel 3.11 van het Benelux-verdrag inzake de intellectuele eigendom.

- 01 Volgnummer van de inschrijving alsmede nummer en dagtekening (dag, uur en minuut) van het depot, datum van inschrijving;
- 02 Datum waarop de geldigheidsduur van de inschrijving verstrijkt;
- 03 Naam van de deposant;
- 04 Adres (straat);
- 05 Plaats en land;
- 06 In voorkomend geval, naam en adres van de gemachtigde of, in voorkomend geval, vermelding van het correspondentie-adres van de deposant;
- 08 Afbeelding(en) van de tekening of het model;
- 09 In voorkomend geval, vermelding van de kleur(en);
- 10 In voorkomend geval, nadere omschrijving van de onder code 09 genoemde kleur(en);
- 11 Vermelding van het voortbrengsel alsmede klasse(n) en onderklasse(n) aanduiding;
- 12 In voorkomend geval, vermelding van de kenmerkende eigenschappen van de tekening of het model;
- 13 In voorkomend geval, vermelding van het recht van voorrang als bedoeld in artikel 4 van het Verdrag van Parijs tot bescherming van de Industriële Eigendom;
- 14 In voorkomend geval, vermelding van de naam van de werkelijke ontwerper van de tekening of het model.

Dépôts Benelux enregistrés conformément aux dispositions de l'article 3.11 de la Convention Benelux en matière de propriété intellectuelle.

- 01 Numéro d'ordre de l'enregistrement ainsi que le numéro et la date (jour, heure et minute) du dépôt, la date d'enregistrement;
- 02 Date d'échéance de la durée de protection de l'enregistrement;
- 03 Nom du déposant;
- 04 Adresse (rue);
- 05 Localité et pays;
- 06 Le cas échéant, le nom et l'adresse du mandataire ou, le cas échéant, l'indication de l'adresse postale du déposant;
- 08 Reproduction(s) du dessin ou du modèle;
- 09 Le cas échéant, l'indication de la (des) couleur(s);
- 10 Le cas échéant, la description de la (des) couleur(s) mentionnée(s) au code 09;
- 11 Indication du produit ainsi que l'indication de la (des) classe(s) et de la (des) sous-classe(s);
- 12 Le cas échéant, l'indication des éléments caractéristiques du dessin ou du modèle;
- 13 Le cas échéant, l'indication du droit de priorité tel que visé à l'article 4 de la Convention de Paris pour la protection de la Propriété Industrielle;
- 14 Le cas échéant, l'indication du nom du véritable créateur du dessin ou du modèle.



- 01 *Inschrijvingsnummer*
37615-01
Nummer en dagtekening (dag en uur) van het depot
06842-01 14.07.2008 , 10.00
Datum inschrijving
20.08.2008 ,
- 02 *Vervaldatum*
14.07.2013
- 03 *Naam van de deposant*
LAUREYSSSENS Dirk
- 04 *Adres (straat en nummer) van de deposant*
Grote steenweg 408 - Bus 19
- 05 *Postcode, plaats en land van de deposant*
2600 Antwerpen,
België
- 08 *Afbeelding van de tekening of het model*
ZIE AFBEELDING(EN)
- 11 *Vermelding van het voortbrengsel gevolgd door de aanduiding van de klasse(n) en onderklasse(n)*
Kauwgum (kl 1-01).

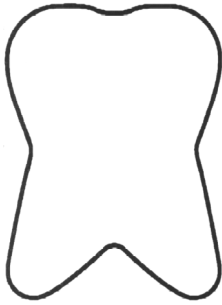

- 01 *Inschrijvingsnummer*
37615-02
Nummer en dagtekening (dag en uur) van het depot
06842-02 14.07.2008 , 10.00
Datum inschrijving
20.08.2008 ,
- 02 *Vervaldatum*
14.07.2013
- 03 *Naam van de deposant*
LAUREYSSSENS Dirk
- 04 *Adres (straat en nummer) van de deposant*
Grote steenweg 408 - Bus 19
- 05 *Postcode, plaats en land van de deposant*
2600 Antwerpen,
België
- 08 *Afbeelding van de tekening of het model*
ZIE AFBEELDING(EN)
- 11 *Vermelding van het voortbrengsel gevolgd door de aanduiding van de klasse(n) en onderklasse(n)*
Kauwgum (kl 1-01).

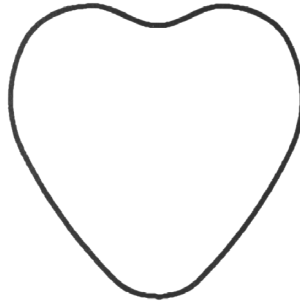

- 01 *Inschrijvingsnummer*
37616-00
Nummer en dagtekening (dag en uur) van het depot
82445-00 03.09.2007 , 08.00
Datum inschrijving
22.08.2008 ,
- 02 *Vervaldatum*
03.09.2012
- 03 *Naam van de deposant*
JOL Albertus
- 04 *Adres (straat en nummer) van de deposant*
Zeggegrasstraat 33
- 05 *Postcode, plaats en land van de deposant*
2165 XE Lisserbroek,
Nederland
- 08 *Afbeelding van de tekening of het model*
ZIE AFBEELDING(EN)
- 11 *Vermelding van het voortbrengsel gevolgd door de aanduiding van de klasse(n) en onderklasse(n)*
Tassendrager voor fiets (kl 12-11).
- 14 *Vermelding van de naam van de werkelijke ontwerper van de tekening*
JOL Albertus

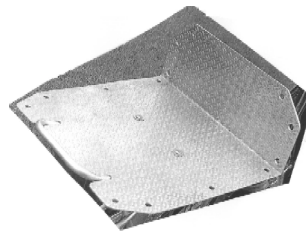

- 01 *Inschrijvingsnummer*
37617-00
Nummer en dagtekening (dag en uur) van het depot
82500-00 26.10.2007 , 08.00
Datum inschrijving
15.08.2008 ,
- 02 *Vervaldatum*
26.10.2012
- 03 *Naam van de deposant*
Express-systems BV
- 04 *Adres (straat en nummer) van de deposant*
Ph. Foggstraat 62
- 05 *Postcode, plaats en land van de deposant*
7825 AL Emmen,
Nederland

- 08 *Afbeelding van de tekening of het model*
ZIE AFBEELDING(EN)
- 11 *Vermelding van het voortbrengsel gevolgd door de aanduiding van de klasse(n) en onderklasse(n)*
Brievenbus (kl 25-03).
- 12 *Beschrijving van de kenmerkende eigenschappen van het nieuwe uiterlijk van het voortbrengsel; in voorkomend geval, vermelding van de onderdelen van de tekening of het model waarop de kleuren betrekking hebben*
Buitenbrievenbus bestaande uit kunststof; opvangbak, deurtje en klep.
- 14 *Vermelding van de naam van de werkelijke ontwerper van de tekening*
VELTING Andries

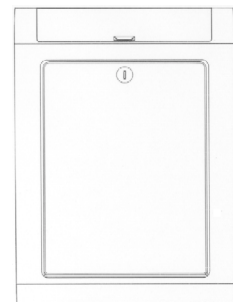
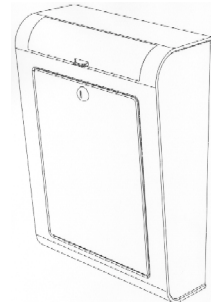

- 01 *Inschrijvingsnummer*
37618-00

Nummer en dagtekening (dag en uur) van het depot

82501-00 26.10.2007 , 08.00

Datum inschrijving

15.08.2008 ,

02 Vervalddatum

26.10.2012

03 Naam van de deposant

Express-systems BV

04 Adres (straat en nummer) van de deposant

Ph. Foggstraat 62

05 Postcode, plaats en land van de deposant

7825 AL Emmen,
Nederland

08 Afbeelding van de tekening of het model

ZIE AFBEELDING(EN)

11 Vermelding van het voortbrengsel gevolgd door de aanduiding van de klasse(n) en onderklasse(n)

Brievenbus (kl 25-03).

12 Beschrijving van de kenmerkende eigenschappen van het nieuwe uiterlijk van het voortbrengsel; in voorkomend geval, vermelding van de onderdelen van de tekening of het model waarop de kleuren betrekking hebben

Buitenbrievenbus bestaande uit metalen opvangbak, deurtje en klep met een kunststof kap.

14 Vermelding van de naam van de werkelijke ontwerper van de tekening

VELTING Andries

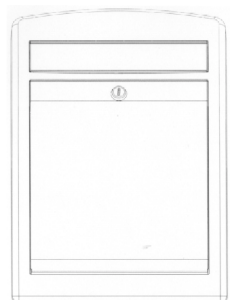
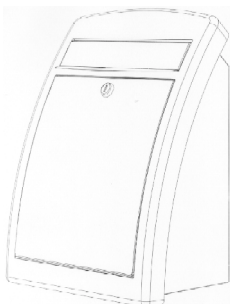

01 Inschrijvingsnummer

37619-00

Nummer en dagtekening (dag en uur) van het depot

82522-00 28.09.2007 , 13.27

Datum inschrijving

11.08.2008 ,

02 Vervalddatum

28.09.2012

03 Naam van de deposant

VAN DEN STORME Isabelle

04 Adres (straat en nummer) van de deposant

Heet 6

05 Postcode, plaats en land van de deposant

9860 Scheldewindeke,
België

08 Afbeelding van de tekening of het model

ZIE AFBEELDING(EN)

11 Vermelding van het voortbrengsel gevolgd door de aanduiding van de klasse(n) en onderklasse(n)

Motief voor strijklank (kl 7-05).



01 Inschrijvingsnummer

37620-01

Nummer en dagtekening (dag en uur) van het depot

82616-01 30.01.2008 , 08.00

Datum inschrijving

19.08.2008 ,

02 Vervalddatum

30.01.2013

03 Naam van de deposant

René Vreven

04 Adres (straat en nummer) van de deposant

Pröbstinger Allee 23

05 Postcode, plaats en land van de deposant

46325 Borcken,
Duitsland

08 Afbeelding van de tekening of het model

ZIE AFBEELDING(EN)

11 Vermelding van het voortbrengsel gevolgd door de aanduiding van de klasse(n) en onderklasse(n)

Verlichtingsornament (kl 26-05).

12 Beschrijving van de kenmerkende eigenschappen van het nieuwe uiterlijk van het

voortbrengsel; in voorkomend geval, vermelding van de onderdelen van de tekening of het model waarop de kleuren betrekking hebben

Verlichtingsornament van staaldraad (rvs) opgebouwd uit een aantal ronde ringen op een centraalgeplaatste buis; de ringen worden gelijk verdeeld over een totale 360 graden omtrek; lamp heeft open-ringen.

14 Vermelding van de naam van de werkelijke ontwerper van de tekening

VREVEN René H.G.

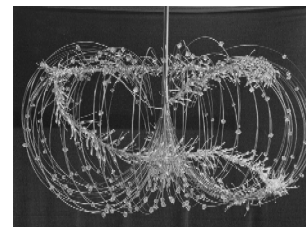

01 Inschrijvingsnummer

37620-02

Nummer en dagtekening (dag en uur) van het depot

82616-02 30.01.2008 , 08.00

Datum inschrijving

19.08.2008 ,

02 Vervalddatum

30.01.2013

03 Naam van de deposant

René Vreven

04 Adres (straat en nummer) van de deposant

Pröbstinger Allee 23

05 Postcode, plaats en land van de deposant

46325 Borcken,
Duitsland

08 Afbeelding van de tekening of het model

ZIE AFBEELDING(EN)

11 Vermelding van het voortbrengsel gevolgd door de aanduiding van de klasse(n) en onderklasse(n)

Verlichtingsornament (kl 26-05).

12 Beschrijving van de kenmerkende eigenschappen van het nieuwe uiterlijk van het voortbrengsel; in voorkomend geval, vermelding van de onderdelen van de tekening of het model waarop de kleuren betrekking hebben

Verlichtingsornament van staaldraad (rvs) opgebouwd uit een aantal ronde ringen op een centraalgeplaatste buis; de ringen worden gelijk verdeeld over een totale 360 graden omtrek; lamp heeft dichte-ringen.

14 Vermelding van de naam van de werkelijke ontwerper van de tekening

VREVEN René H.G.

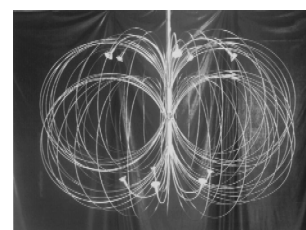

01 *Inschrijvingsnummer***37621-00***Nummer en dagtekening (dag en uur) van het depot*

82663-00 27.02.2008 , 08.00

Datum inschrijving

22.08.2008 ,

02 *Vervaldatum*

27.02.2013

03 *Naam van de deposant*

Nicolaas Joannes Schilder

04 *Adres (straat en nummer) van de deposant*

J. van de Veldelaan 50

05 *Postcode, plaats en land van de deposant*1701 NC Heerhugowaard,
Nederland08 *Afbeelding van de tekening of het model*

ZIE AFBEELDING(EN)

11 *Vermelding van het voortbrengsel gevolgd door de aanduiding van de klasse(n) en onderklasse(n)*

Koffie machine (Kl 7-02).

14 *Vermelding van de naam van de werkelijke ontwerper van de tekening*

SCHILDER Nicolaas Joannes

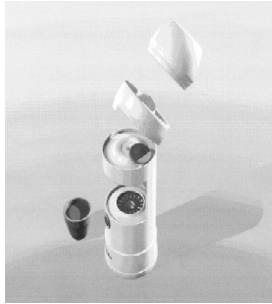
01 *Inschrijvingsnummer***37622-02***Nummer en dagtekening (dag en uur) van het depot*

82667-02 14.05.2008 , 08.00

Datum inschrijving

28.08.2008 ,

02 *Vervaldatum*

14.05.2013

03 *Naam van de deposant*

Vereniging NOC*NSF

04 *Adres (straat en nummer) van de deposant*

Papendallaan 60

05 *Postcode, plaats en land van de deposant*6816 VD Arnhem,
Nederland08 *Afbeelding van de tekening of het model*

ZIE AFBEELDING(EN)

09 *Vermelding van de kleur(en)*oranje, rood, wit, blauw, zwart, geel,
groen11 *Vermelding van het voortbrengsel gevolgd door de aanduiding van de klasse(n) en onderklasse(n)*

Pop/mascotte (kl 21-01; 99).

14 *Vermelding van de naam van de werkelijke ontwerper van de tekening*

VAN DRONGELEN Peter

01 *Inschrijvingsnummer***37622-01***Nummer en dagtekening (dag en uur) van het depot*

82667-01 14.05.2008 , 08.00

Datum inschrijving

28.08.2008 ,

02 *Vervaldatum*

14.05.2013

03 *Naam van de deposant*

Vereniging NOC*NSF

04 *Adres (straat en nummer) van de deposant*

Papendallaan 60

05 *Postcode, plaats en land van de deposant*6816 VD Arnhem,
Nederland08 *Afbeelding van de tekening of het model*

ZIE AFBEELDING(EN)

09 *Vermelding van de kleur(en)*

oranje, rood, wit, blauw, zwart

11 *Vermelding van het voortbrengsel gevolgd door de aanduiding van de klasse(n) en onderklasse(n)*

Pop/mascotte (kl 21-01; 99).

14 *Vermelding van de naam van de werkelijke ontwerper van de tekening*

VAN DRONGELEN Peter

01 *Inschrijvingsnummer***37623-00***Nummer en dagtekening (dag en uur) van het depot*

82679-00 10.03.2008 , 08.00

Datum inschrijving

05.09.2008 ,

02 *Vervaldatum*

10.03.2013

03 *Naam van de deposant*

Vincent Wijers

04 *Adres (straat en nummer) van de deposant*

Pieter Lastmankade 40-1

05 *Postcode, plaats en land van de deposant*1075 KM Amsterdam,
Nederland08 *Afbeelding van de tekening of het model*

ZIE AFBEELDING(EN)

11 *Vermelding van het voortbrengsel gevolgd door de aanduiding van de klasse(n) en onderklasse(n)*

Vaas (kl 11-02).

14 *Vermelding van de naam van de werkelijke ontwerper van de tekening*

WIJERS Vincent

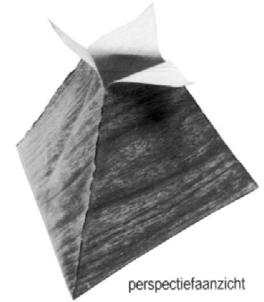

perspectiefaanzicht



bovenzijde

onderzijde



bovenzijde

onderzijde



detail bovenzijde

01 *Inschrijvingsnummer***37624-00**

Nummer en dagtekening (dag en uur) van het depot

82680-00 11.03.2008 , 08.00

Datum inschrijving

05.09.2008 ,

02 *Vervaldatum*

11.03.2013

03 *Naam van de deposant*

Orouba Agrifoods Processing Co.

04 *Adres (straat en nummer) van de deposant*

El Obur City, Industrial area (A),
Block 12008, Section No. 5&4

05 *Postcode, plaats en land van de deposant*

Cairo,
Egypte

06 *Naam en adres van de gemachtigde of vermelding van het correspondentie-adres van de deposant*

MerkWerk Utrecht B.V.
Bemuurde Weerd 13 OZ
3514 AN Utrecht
Nederland.

08 *Afbeelding van de tekening of het model*

ZIE AFBEELDING(EN)

09 *Vermelding van de kleur(en)*

oranje, geel, groen, zwart, wit, blauw,
lichtbruin, rood, roze

11 *Vermelding van het voortbrengsel gevolgd door de aanduiding van de klasse(n) en onderklasse(n)*

Verpakking (kl 9-03).



01 *Numéro d'enregistrement*

37625-00

Numéro, date et heure du dépôt

82681-00 10.03.2008 , 14.55

Date de l'enregistrement

05.09.2008 ,

02 *Date d'échéance*

10.03.2013

03 *Nom du déposant*

Ateliers Menchior sprl

04 *Adresse (rue et numéro) du déposant*

Rue de la fabrique à l'huile 75

05 *Code postal, localité et pays du déposant*

B-4320 Ans,
Belgique

08 *Reproduction du dessin ou modèle*

VOIR REPRODUCTION(S)

11 *Indication du produit suivi de la (des) classe(s) et de la (des) sous-classe(s)*

Rosace décorative (cl 11-02; 25-01,
02).

14 *Indication du nom du véritable créateur du dessin ou modèle*

MENCHIOR Alain

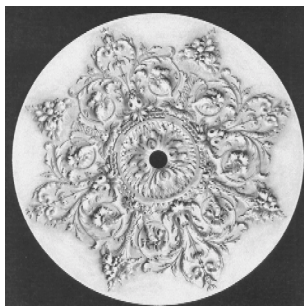

01 *Inschrijvingsnummer*

37626-00

Nummer en dagtekening (dag en uur) van het depot

82687-00 17.03.2008 , 08.00

Datum inschrijving

05.09.2008 ,

02 *Vervaldatum*

17.03.2013

03 *Naam van de deposant*

Michael Hagenaars

04 *Adres (straat en nummer) van de deposant*

Wilhelminastraat 63

05 *Postcode, plaats en land van de deposant*

6651 XP Druten,
Nederland

08 *Afbeelding van de tekening of het model*

ZIE AFBEELDING(EN)

11 *Vermelding van het voortbrengsel gevolgd door de aanduiding van de klasse(n) en onderklasse(n)*

Eetkamerstoel (kl 6-01).

12 *Beschrijving van de kenmerkende eigenschappen van het nieuwe uiterlijk van het voortbrengsel; in voorkomend geval, vermelding van de onderdelen van de tekening of het model waarop de kleuren betrekking hebben*

Eetkamerstoel, met een hoge rug, stoel heeft een dubbel zit en een dubbel rugkussen, is aan de zijkant onder schuin van voor boven (midden) naar achter (onderzijde) doorgestoffeerd.

14 *Vermelding van de naam van de werkelijke ontwerper van de tekening*

HAGENAARS Michael



01 *Inschrijvingsnummer*

37627-00

Nummer en dagtekening (dag en uur) van het depot

82695-00 25.03.2008 , 08.00

Datum inschrijving

05.09.2008 ,

02 *Vervaldatum*

25.03.2013

03 *Naam van de deposant*

Firma "Luxus" Houtproducten VOF

04 *Adres (straat en nummer) van de deposant*

Den Sliem 42

05 *Postcode, plaats en land van de deposant*

7141 JH Groenlo,
Nederland

08 *Afbeelding van de tekening of het model*

ZIE AFBEELDING(EN)

09 *Vermelding van de kleur(en)*

bruin

11 *Vermelding van het voortbrengsel gevolgd door de aanduiding van de klasse(n) en onderklasse(n)*

Tuinstoel (kl 6-01).



01 *Inschrijvingsnummer*

37628-00

Nummer en dagtekening (dag en uur) van het depot

82697-00 25.03.2008 , 16.15

Datum inschrijving

02.09.2008 ,

02 *Vervaldatum*

25.03.2013

03 *Naam van de deposant*

Ahmet Sozer

04 *Adres (straat en nummer) van de deposant*

Akdogan Pasaji B 29

- 05 *Postcode, plaats en land van de deposant*
Kusadasi, Aydin,
Turkije
- 06 *Naam en adres van de gemachtigde of vermelding van het correspondentie-adres van de deposant*
Merkenbureau Hendriks & Co. BV
Postbus 379
1400 AJ Bussum
Nederland.
- 08 *Afbeelding van de tekening of het model*
ZIE AFBEELDING(EN)
- 09 *Vermelding van de kleur(en)*
geel
- 11 *Vermelding van het voortbrengsel gevolgd door de aanduiding van de klasse(n) en onderklasse(n)*
Verpakking voor producten (kl 9-03; 21-02).



- 01 *Inschrijvingsnummer*
37629-00
Nummer en dagtekening (dag en uur) van het depot
82698-00 25.03.2008 , 13.53
Datum inschrijving
03.09.2008 ,
- 02 *Vervaldatum*
25.03.2013
- 03 *Naam van de deposant*
Formatie Schipper B.V.
- 04 *Adres (straat en nummer) van de deposant*
Larenseweg 123 A
- 05 *Postcode, plaats en land van de deposant*
1221 CL Hilversum,
Nederland

- 06 *Naam en adres van de gemachtigde of vermelding van het correspondentie-adres van de deposant*
J.C.J. Schipper
Curacaolaan 18 B
1213 VK Hilversum
Nederland.
- 08 *Afbeelding van de tekening of het model*
ZIE AFBEELDING(EN)
- 11 *Vermelding van het voortbrengsel gevolgd door de aanduiding van de klasse(n) en onderklasse(n)*
Etiket (kl 19-08).
- 12 *Beschrijving van de kenmerkende eigenschappen van het nieuwe uiterlijk van het voortbrengsel; in voorkomend geval, vermelding van de onderdelen van de tekening of het model waarop de kleuren betrekking hebben*
Etiket vervaardigd van canvas, aan voorzijde voorzien van handschildering.
- 14 *Vermelding van de naam van de werkelijke ontwerper van de tekening*
SCHIPPER Carl J.C.J.



- 01 *Inschrijvingsnummer*
37630-00
Nummer en dagtekening (dag en uur) van het depot
82700-00 28.03.2008 , 08.00
Datum inschrijving
05.09.2008 ,
- 02 *Vervaldatum*
28.03.2013
- 03 *Naam van de deposant*
George Pisa & Zn. Tailleurs b.v.
- 04 *Adres (straat en nummer) van de deposant*
Tenierslaan 1-5
- 05 *Postcode, plaats en land van de deposant*
5613 DZ Eindhoven,
Nederland
- 08 *Afbeelding van de tekening of het model*
ZIE AFBEELDING(EN)
- 09 *Vermelding van de kleur(en)*
wit, zwart, geel, rood
- 11 *Vermelding van het voortbrengsel gevolgd door de aanduiding van de klasse(n) en onderklasse(n)*
Schort (kl 2-02).
- 12 *Beschrijving van de kenmerkende eigenschappen van het nieuwe uiterlijk van het voortbrengsel; in voorkomend geval, vermelding van de onderdelen van de tekening of het model waarop de kleuren betrekking hebben*
Tabelier met aan bovenzijde haltergilet, gilet aan onderzijde uitlopend in 2 puntjes, middenvoor 5

knopen; sluiting gilet in de hals door middel van drukkers; gilet voorzien van bedrukking; kraag en rever, op linker rever gedrukt knoopsgat, middenvoor voorzien van verticaal streepdessin, onderzijde gilet vanuit punt naar zijkant voorzien van bies; sluiting tabelier aan achterzijde in de taille met striksluiting; tabelier aan rechter zijde voorzien van opgezette zak met brede bies, zak voorzien van geborduurde embleem 'Toekan'.

- 14 *Vermelding van de naam van de werkelijke ontwerper van de tekening*
PISA Leonardus Johannes



- 01 *Inschrijvingsnummer*
37631-00
Nummer en dagtekening (dag en uur) van het depot
82702-00 28.03.2008 , 11.00
Datum inschrijving
06.06.2008 ,
- 02 *Vervaldatum*
28.03.2013
- 03 *Naam van de deposant*
Rodolfo O. Sanz
- 04 *Adres (straat en nummer) van de deposant*
Rochussenstraat 371 B
- 05 *Postcode, plaats en land van de deposant*
3023 DJ Rotterdam,
Nederland
- 08 *Afbeelding van de tekening of het model*
ZIE AFBEELDING(EN)
- 11 *Vermelding van het voortbrengsel gevolgd door de aanduiding van de klasse(n) en onderklasse(n)*
Mafuette (kl 11-02).
- 14 *Vermelding van de naam van de werkelijke ontwerper van de tekening*
SANZ Rodolfo Oscar



01 *Inschrijvingsnummer*
37632-00

Nummer en dagtekening (dag en uur) van het depot

82731-00 29.04.2008 , 08.00

Datum inschrijving

05.09.2008 ,

02 *Vervaldatum*
29.04.2013

03 *Naam van de deposant*
Maurits Frank Alexander Tromp
h.o.d.n. Tromp Technical

04 *Adres (straat en nummer) van de deposant*
P.H. ter Meulenplantsoen 4

05 *Postcode, plaats en land van de deposant*
7524 CA Enschede,
Nederland

08 *Afbeelding van de tekening of het model*
ZIE AFBEELDING(EN)

11 *Vermelding van het voortbrengsel gevolgd door de aanduiding van de klasse(n) en onderklasse(n)*
(Loop)fietszadel (kl 12-11).

12 *Beschrijving van de kenmerkende eigenschappen van het nieuwe uiterlijk van het voortbrengsel; in voorkomend geval, vermelding van de onderdelen van de tekening of het model waarop de kleuren betrekking hebben*
De voorkant is lager dan het oppervlak van de rest van het zadel.

14 *Vermelding van de naam van de werkelijke ontwerper van de tekening*
MEIJERINK Gert-Jan

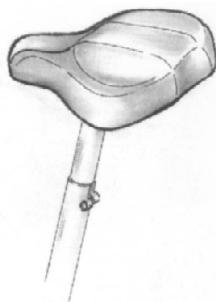

01 *Inschrijvingsnummer*
37633-00

Nummer en dagtekening (dag en uur) van het depot

82744-00 22.05.2008 , 08.00

Datum inschrijving

22.07.2008 ,

02 *Vervaldatum*
22.05.2013

03 *Naam van de deposant*
Michael Hagenaars

04 *Adres (straat en nummer) van de deposant*
Wilhelminastraat 63

05 *Postcode, plaats en land van de deposant*
6651 XP Druten,
Nederland

08 *Afbeelding van de tekening of het model*
ZIE AFBEELDING(EN)

11 *Vermelding van het voortbrengsel gevolgd door de aanduiding van de klasse(n) en onderklasse(n)*
Bank (kl 6-01).

14 *Vermelding van de naam van de werkelijke ontwerper van de tekening*
HAGENAARS Michael



01 *Inschrijvingsnummer*
37634-00

Nummer en dagtekening (dag en uur) van het depot

82768-00 16.06.2008 , 08.00

Datum inschrijving

14.08.2008 ,

02 *Vervaldatum*
16.06.2013

03 *Naam van de deposant*
Ester van den Bosch

04 *Adres (straat en nummer) van de deposant*
M. Dotingalaan 42

05 *Postcode, plaats en land van de deposant*
1381 GC Weesp,
Nederland

08 *Afbeelding van de tekening of het model*
ZIE AFBEELDING(EN)

09 *Vermelding van de kleur(en)*
wit, blauw

11 *Vermelding van het voortbrengsel gevolgd door de aanduiding van de klasse(n) en onderklasse(n)*
Lampenkop (kl 26-05).

14 *Vermelding van de naam van de werkelijke ontwerper van de tekening*
VAN DEN BOSCH Ester



01 *Inschrijvingsnummer*
37635-01

Nummer en dagtekening (dag en uur) van het depot

82772-01 17.06.2008 , 11.30

Datum inschrijving

22.08.2008 ,

02 *Vervaldatum*
17.06.2013

03 *Naam van de deposant*
Cornelis D. Vink
h.o.d.n. B&G Photography (Boys & Girls)

04 *Adres (straat en nummer) van de deposant*
Zwaluwenlaan 374

05 *Postcode, plaats en land van de deposant*
3136 VG Vlaardingen,
Nederland

08 *Afbeelding van de tekening of het model*
ZIE AFBEELDING(EN)

09 *Vermelding van de kleur(en)*
oranje, groen, zwart

11 *Vermelding van het voortbrengsel gevolgd door de aanduiding van de klasse(n) en onderklasse(n)*
Grafisch symbool (kl 99).



01 *Inschrijvingsnummer*
37635-02

Nummer en dagtekening (dag en uur) van het depot

82772-02 17.06.2008 , 11.30

Datum inschrijving

22.08.2008 ,

02 *Vervaldatum*
17.06.2013

03 *Naam van de deposant*
Cornelis D. Vink
h.o.d.n. B&G Photography (Boys & Girls)

04 *Adres (straat en nummer) van de deposant*
Zwaluwenlaan 374

05 *Postcode, plaats en land van de deposant*
3136 VG Vlaardingen,
Nederland

08 *Afbeelding van de tekening of het model*
ZIE AFBEELDING(EN)

09 *Vermelding van de kleur(en)*
oranje, groen, zwart

11 *Vermelding van het voortbrengsel gevolgd door de aanduiding van de klasse(n) en onderklasse(n)*
Grafisch symbool (kl 99).



01 *Inschrijvingsnummer*
37635-03

Nummer en dagtekening (dag en uur) van het depot

82772-03 17.06.2008 , 11.30

Datum inschrijving

22.08.2008 ,

- 02 *Vervaldatum*
17.06.2013
- 03 *Naam van de deposant*
Cornelis D. Vink
h.o.d.n. B&G Photography (Boys & Girls)
- 04 *Adres (straat en nummer) van de deposant*
Zwaluwenlaan 374
- 05 *Postcode, plaats en land van de deposant*
3136 VG Vlaardingen,
Nederland
- 08 *Afbeelding van de tekening of het model*
ZIE AFBEELDING(EN)
- 09 *Vermelding van de kleur(en)*
oranje, groen
- 11 *Vermelding van het voortbrengsel gevolgd door de aanduiding van de klasse(n) en onderklasse(n)*
Grafisch symbool (kl 99).



- 01 *Inschrijvingsnummer*
37635-04
Nummer en dagtekening (dag en uur) van het depot
82772-04 17.06.2008 , 11.30
Datum inschrijving
22.08.2008 ,
- 02 *Vervaldatum*
17.06.2013
- 03 *Naam van de deposant*
Cornelis D. Vink
h.o.d.n. B&G Photography (Boys & Girls)
- 04 *Adres (straat en nummer) van de deposant*
Zwaluwenlaan 374
- 05 *Postcode, plaats en land van de deposant*
3136 VG Vlaardingen,
Nederland
- 08 *Afbeelding van de tekening of het model*
ZIE AFBEELDING(EN)
- 09 *Vermelding van de kleur(en)*
oranje, blauw, groen
- 11 *Vermelding van het voortbrengsel gevolgd door de aanduiding van de klasse(n) en onderklasse(n)*
Grafisch symbool (kl 99).



- 01 *Inschrijvingsnummer*
37636-00
Nummer en dagtekening (dag en uur) van het depot
82776-00 20.06.2008 , 08.00
Datum inschrijving
11.08.2008 ,
- 02 *Vervaldatum*
20.06.2013
- 03 *Naam van de deposant*
TYPHOON INDUSTRIELE
VENTILATIE N.V.
- 04 *Adres (straat en nummer) van de deposant*
Gentseheerweg 148
- 05 *Postcode, plaats en land van de deposant*
8870 Izegem,
België
- 08 *Afbeelding van de tekening of het model*
ZIE AFBEELDING(EN)
- 11 *Vermelding van het voortbrengsel gevolgd door de aanduiding van de klasse(n) en onderklasse(n)*
Filterinstallatie (kl 23-01).
- 12 *Beschrijving van de kenmerkende eigenschappen van het nieuwe uiterlijk van het voortbrengsel; in voorkomend geval, vermelding van de onderdelen van de tekening of het model waarop de kleuren betrekking hebben*
Cilindervormige filterinstallatie met ventilatoren in de cilindervorm.
- 14 *Vermelding van de naam van de werkelijke ontwerper van de tekening*
SANTENS Peter

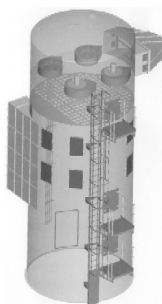

- 01 *Inschrijvingsnummer*
37637-00
Nummer en dagtekening (dag en uur) van het depot
82778-00 20.06.2008 , 10.58
Datum inschrijving
22.08.2008 ,

- 02 *Vervaldatum*
20.06.2013
- 03 *Naam van de deposant*
VRT NV van publiek recht
- 04 *Adres (straat en nummer) van de deposant*
Auguste Reyerslaan 52
- 05 *Postcode, plaats en land van de deposant*
B-1043 Brussel,
België
- 06 *Naam en adres van de gemachtigde of vermelding van het correspondentie-adres van de deposant*
PRONOVEM MARKS SA
Spoorwegstraat 20
B-8200 Brugge
België.
- 08 *Afbeelding van de tekening of het model*
ZIE AFBEELDING(EN)
- 11 *Vermelding van het voortbrengsel gevolgd door de aanduiding van de klasse(n) en onderklasse(n)*
Kussen (kl 6-09).

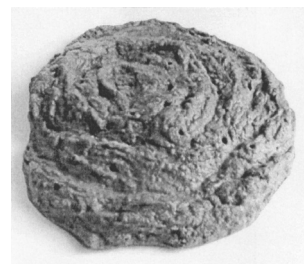

- 01 *Inschrijvingsnummer*
37638-00
Nummer en dagtekening (dag en uur) van het depot
82779-00 20.06.2008 , 17.12
Datum inschrijving
15.08.2008 ,
- 02 *Vervaldatum*
20.06.2013
- 03 *Naam van de deposant*
Debbie C.P. Boers
- 04 *Adres (straat en nummer) van de deposant*
Zuidende 224
- 05 *Postcode, plaats en land van de deposant*
5701 MG Helmond,
Nederland
- 06 *Naam en adres van de gemachtigde of vermelding van het correspondentie-adres van de deposant*
Octrooibureau LIOC
Postbus 13363

3507 LJ Utrecht
Nederland.

- 08 *Afbeelding van de tekening of het model*
ZIE AFBEELDING(EN)
- 11 *Vermelding van het voortbrengsel gevolgd door de aanduiding van de klasse(n) en onderklasse(n)*
Haarstuk (kl 28-04).

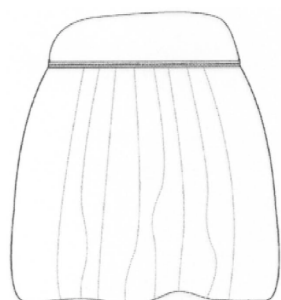
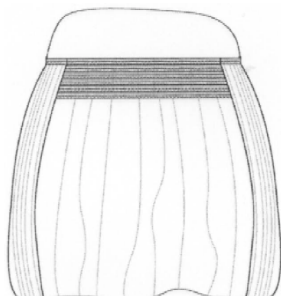

- 01 *Inschrijvingsnummer*
37639-01
Nummer en dagtekening (dag en uur) van het depot
82810-01 18.07.2008 , 08.00
Datum inschrijving
22.08.2008 ,
- 02 *Vervaldatum*
18.07.2013
- 03 *Naam van de deposant*
Okke Groeneweg
- 04 *Adres (straat en nummer) van de deposant*
A. Noordewier-Reddingiuslaan 141
- 05 *Postcode, plaats en land van de deposant*
3066 JA Rotterdam,
Nederland
- 08 *Afbeelding van de tekening of het model*
ZIE AFBEELDING(EN)
- 09 *Vermelding van de kleur(en)*
blauw, pms 2735
- 11 *Vermelding van het voortbrengsel gevolgd door de aanduiding van de klasse(n) en onderklasse(n)*
Kaart (kl 19-08).
- 12 *Beschrijving van de kenmerkende eigenschappen van het nieuwe uiterlijk van het voortbrengsel; in voorkomend geval, vermelding van de onderdelen van de tekening of het model waarop de kleuren betrekking hebben*
Een vierkante kunststof kaart met een dikte van 5 mm.
- 14 *Vermelding van de naam van de werkelijke ontwerper van de tekening*
GROENEWEG Okke



- 01 *Inschrijvingsnummer*
37639-02
Nummer en dagtekening (dag en uur) van het depot
82810-02 18.07.2008 , 08.00
Datum inschrijving
22.08.2008 ,
- 02 *Vervaldatum*
18.07.2013
- 03 *Naam van de deposant*
Okke Groeneweg
- 04 *Adres (straat en nummer) van de deposant*
A. Noordewier-Reddingiuslaan 141
- 05 *Postcode, plaats en land van de deposant*
3066 JA Rotterdam,
Nederland
- 08 *Afbeelding van de tekening of het model*
ZIE AFBEELDING(EN)
- 09 *Vermelding van de kleur(en)*
rood, pms 1935
- 11 *Vermelding van het voortbrengsel gevolgd door de aanduiding van de klasse(n) en onderklasse(n)*
Kaart (kl 19-08).
- 12 *Beschrijving van de kenmerkende eigenschappen van het nieuwe uiterlijk van het voortbrengsel; in voorkomend geval, vermelding van de onderdelen van de tekening of het model waarop de kleuren betrekking hebben*
Kunststofkaart met een dikte van 5 mm.
- 14 *Vermelding van de naam van de werkelijke ontwerper van de tekening*
GROENEWEG Okke



- 01 *Inschrijvingsnummer*
37640-00
Nummer en dagtekening (dag en uur) van het depot
82808-00 17.07.2008 , 08.00

- Datum inschrijving*
05.09.2008 ,
- 02 *Vervaldatum*
17.07.2013
- 03 *Naam van de deposant*
HUGAERT Ermin
- 04 *Adres (straat en nummer) van de deposant*
Franchommelaan 54, bus 1
- 05 *Postcode, plaats en land van de deposant*
8370 Blankenberge,
België
- 06 *Naam en adres van de gemachtigde of vermelding van het correspondentie-adres van de deposant*
MARCHAU Michel
Guido Gezellestraat 50
8020 Oostkamp
België.
- 08 *Afbeelding van de tekening of het model*
ZIE AFBEELDING(EN)
- 11 *Vermelding van het voortbrengsel gevolgd door de aanduiding van de klasse(n) en onderklasse(n)*
Visitekaartje (flyer) (kl 19-08).
- 12 *Beschrijving van de kenmerkende eigenschappen van het nieuwe uiterlijk van het voortbrengsel; in voorkomend geval, vermelding van de onderdelen van de tekening of het model waarop de kleuren betrekking hebben*
De flyer bestaat uit een ringvormig stuk stevig materiaal, het oppervlak wordt bepaald door twee concentrische cirkelsegmenten en twee stralen vanuit het gemeenschappelijk middelpunt.
- 14 *Vermelding van de naam van de werkelijke ontwerper van de tekening*
HUGAERT Ermin

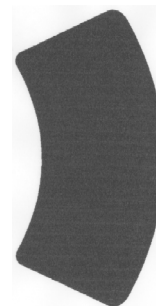

- 01 *Inschrijvingsnummer*
37644-00
Nummer en dagtekening (dag en uur) van het depot
82412-00 30.08.2007 , 08.00
Datum inschrijving
22.08.2008 ,
- 02 *Vervaldatum*
30.08.2012
- 03 *Naam van de deposant*
Eyeview Systems BV
- 04 *Adres (straat en nummer) van de deposant*
IJsselstraat 45
- 05 *Postcode, plaats en land van de deposant*
5347 KG Oss,
Nederland
- 08 *Afbeelding van de tekening of het model*
ZIE AFBEELDING(EN)

- 09 *Vermelding van de kleur(en)*
donkerblauw, blauw, oranje, wit
- 11 *Vermelding van het voortbrengsel gevolgd door de aanduiding van de klasse(n) en onderklasse(n)*
Grafisch symbool (kl 99).
- 14 *Vermelding van de naam van de werkelijke ontwerper van de tekening*
EEKELAAR Rogier



- 01 *Numéro d'enregistrement*
37645-00
Numéro, date et heure du dépôt
06753-00 27.11.2006 , 10.00
Date de l'enregistrement
01.09.2008 ,
- 02 *Date d'échéance*
27.11.2011
- 03 *Nom du déposant*
BOEY Gregory
- 04 *Adresse (rue et numéro) du déposant*
85 Route des Marnieres
- 05 *Code postal, localité et pays du déposant*
1380 Lasne,
Belgique
- 08 *Reproduction du dessin ou modèle*
VOIR REPRODUCTION(S)
- 11 *Indication du produit suivi de la (des) classe(s) et de la (des) sous-classe(s)*
Lit pour bébé avec fauteuil (cl 6-01, 02, 05; 26-05).
- 12 *Description des éléments caractéristiques de l'aspect nouveau du produit; le cas échéant, indication des parties du dessin ou modèle auxquelles se rapportent les couleurs*
Meuble comprenant un lit cage, un fauteuil avec coussins, un coin bibliothèque, un coffre de rangement et une lampe.
- 14 *Indication du nom du véritable créateur du dessin ou modèle*
BOEY Gregory



- 01 *Inschrijvingsnummer*
37646-00
Nummer en dagtekening (dag en uur) van het depot
82753-00 29.05.2008 , 08.00
Datum inschrijving
14.08.2008 ,
- 02 *Vervaldatum*
29.05.2013
- 03 *Naam van de deposant*
Edith Matser

- 04 *Adres (straat en nummer) van de deposant*
Jan van Almondestraat 34
- 05 *Postcode, plaats en land van de deposant*
3176 VA Portugaal,
Nederland
- 08 *Afbeelding van de tekening of het model*
ZIE AFBEELDING(EN)
- 11 *Vermelding van het voortbrengsel gevolgd door de aanduiding van de klasse(n) en onderklasse(n)*
Ring (kl 11-01).
- 14 *Vermelding van de naam van de werkelijke ontwerper van de tekening*
MATSER Edith

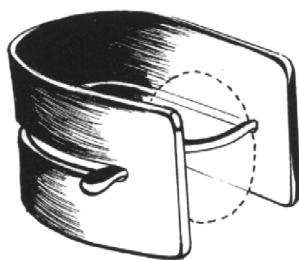
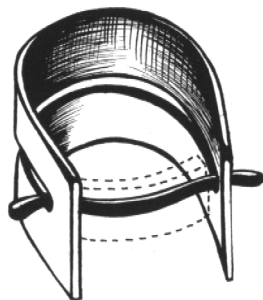

#@mmpp 986



Rubriek II

Rubrique II

Beneluxdepots ingeschreven overeenkomstig artikel 3.11 van het Benelux-verdrag inzake de intellectuele eigendom waarvan door de deposant opschorting van de publicatie van de inschrijving is gevraagd (artikel 3.12 van het Benelux-verdrag inzake de intellectuele eigendom).

- 01 Volgnummer van de inschrijving, datum van inschrijving;
- 15 Vermelding van de termijn waarvoor opschorting van de publicatie werd gevraagd.

Dépôts Benelux enregistrés conformément aux dispositions de l'article 3.11 de la Convention Benelux en matière de propriété intellectuelle pour lesquels le déposant a demandé l'ajournement de la publication de l'enregistrement (article 3.12 de la Convention Benelux en matière de propriété intellectuelle).

- 01 Numéro d'ordre de l'enregistrement, la date d'enregistrement;
- 15 Indication de la période d'ajournement de la publication.



01 *Inschrijvingsnummer*

37641-00

15 *Vermelding van de uiterlijke opschortingsdatum van de publicatie*

08.12.2008

01 *Inschrijvingsnummer*

37642-01

15 *Vermelding van de uiterlijke opschortingsdatum van de publicatie*

10.01.2009

01 *Inschrijvingsnummer*

37642-02

15 *Vermelding van de uiterlijke opschortingsdatum van de publicatie*

10.01.2009

01 *Inschrijvingsnummer*

37642-03

15 *Vermelding van de uiterlijke opschortingsdatum van de publicatie*

10.01.2009

01 *Inschrijvingsnummer*

37642-04

15 *Vermelding van de uiterlijke opschortingsdatum van de publicatie*

10.01.2009

01 *Inschrijvingsnummer*

37642-05

15 *Vermelding van de uiterlijke opschortingsdatum van de publicatie*

10.01.2009

01 *Inschrijvingsnummer*

37643-00

15 *Vermelding van de uiterlijke opschortingsdatum van de publicatie*

17.06.2009

#@mmpp 37



Rubriek III Rubrique III

Beneluxdepots ingeschreven overeenkomstig artikel 3.11 van het Benelux-verdrag inzake de intellectuele eigendom waarvan door de deposant opschorting van de publicatie van de inschrijving werd gevraagd.

- 01 Volgnummer van de inschrijving alsmede nummer en dagtekening (dag, uur en minuut) van het depot, datum van inschrijving;
- 02 Datum waarop de geldigheidsduur van de inschrijving verstrijkt;
- 03 Naam van de deposant;
- 04 Adres (straat);
- 05 Plaats en land;
- 06 In voorkomend geval, naam en adres van de gemachtigde of, in voorkomend geval, vermelding van het correspondentie-adres van de deposant;
- 08 Afbeelding(en) van de tekening of het model;
- 09 In voorkomend geval, vermelding van de kleur(en);
- 10 in voorkomend geval, nadere omschrijving van de onder code 09 genoemde kleur(en);
- 11 Vermelding van het voortbrengsel alsmede klasse(n) en onderklasse(n) aanduiding;
- 12 In voorkomend geval, vermelding van de kenmerkende eigenschappen van de tekening of het model;
- 13 In voorkomend geval, vermelding van het recht van voorrang als bedoeld in artikel 4 van het Verdrag van Parijs tot bescherming van de Industriële Eigendom;
- 14 In voorkomend geval, vermelding van de naam van de werkelijke ontwerper van de tekening of het model;
- 15 Vermelding van de termijn waarvoor opschorting van de publicatie werd gevraagd.

Dépôts Benelux enregistrés conformément aux dispositions de l'article 3.11 de la Convention Benelux en matière de propriété intellectuelle pour lesquels le déposant avait demandé l'ajournement de la publication.

- 01 Numéro d'ordre de l'enregistrement ainsi que le numéro et la date (jour, heure et minute) du dépôt, la date d'enregistrement;
- 02 Date d'échéance de la durée de protection de l'enregistrement;
- 03 Nom du déposant;
- 04 Adresse (rue);
- 05 Localité et pays;
- 06 Le cas échéant, le nom et l'adresse du mandataire ou, le cas échéant, l'indication de l'adresse postale du déposant;
- 08 Reproduction(s) du dessin ou du modèle;
- 09 Le cas échéant, l'indication de la (des) couleur(s);
- 10 Le cas échéant, la description de la (des) couleur(s) mentionnée(s) au code 09;
- 11 Indication du produit ainsi que l'indication de la (des) classe(s) et de la (des) sous-classe(s);
- 12 Le cas échéant, l'indication des éléments caractéristiques du dessin ou du modèle;
- 13 Le cas échéant, l'indication du droit de priorité tel que visé à l'article 4 de la Convention de Paris pour la protection de la Propriété Industrielle;
- 14 Le cas échéant, l'indication du nom du véritable créateur du dessin ou du modèle;
- 15 Indication de la période d'ajournement de la publication.



- 01 *Inschrijvingsnummer*
37461-00
Nummer en dagtekening (dag en uur) van het depot
82545-00 30.11.2007 , 08.00
Datum inschrijving
11.02.2008 ,
- 02 *Vervaldatum*
30.11.2012
- 03 *Naam van de deposant*
Ronald Lange;
Ferdi Ferwerda
- 04 *Adres (straat en nummer) van de deposant*
C.W. Bruinvisstraat 29
- 05 *Postcode, plaats en land van de deposant*
1815 XT Alkmaar,
Nederland
- 08 *Afbeelding van de tekening of het model*
ZIE AFBEELDING(EN)
- 11 *Vermelding van het voortbrengsel gevolgd door de aanduiding van de klasse(n) en onderklasse(n)*
Vaas met inlegvel (kl 11-02; 19-08).
- 14 *Vermelding van de naam van de werkelijke ontwerper van de tekening*
LANGE Ronald; FERWERDA Ferdi
- 15 *Vermelding van de uiterlijke opschortingsdatum van de publicatie*
07.10.2008

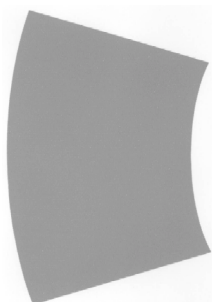

- 01 *Inschrijvingsnummer*
37496-01
Nummer en dagtekening (dag en uur) van het depot
82544-01 10.10.2007 , 11.20
Datum inschrijving
19.03.2008 ,
- 02 *Vervaldatum*
10.10.2012
- 03 *Naam van de deposant*
BEUSENBERG Marinus Leonardus
- 04 *Adres (straat en nummer) van de deposant*
Oude Kruisweg 24
- 05 *Postcode, plaats en land van de deposant*
2142 EK Cruquius,
Nederland
- 08 *Afbeelding van de tekening of het model*
ZIE AFBEELDING(EN)
- 09 *Vermelding van de kleur(en)*
zwart, grijs, rood
- 11 *Vermelding van het voortbrengsel gevolgd door de aanduiding van de klasse(n) en onderklasse(n)*
T-shirt met band (kl 2-02).
- 14 *Vermelding van de naam van de werkelijke ontwerper van de tekening*
BEUSENBERG Marinus Leonardus
- 15 *Vermelding van de uiterlijke opschortingsdatum van de publicatie*
10.10.2008



- 01 *Inschrijvingsnummer*
37496-02
Nummer en dagtekening (dag en uur) van het depot
82544-02 10.10.2007 , 11.20
Datum inschrijving
19.03.2008 ,
- 02 *Vervaldatum*
10.10.2012
- 03 *Naam van de deposant*
BEUSENBERG Marinus Leonardus
- 04 *Adres (straat en nummer) van de deposant*
Oude Kruisweg 24
- 05 *Postcode, plaats en land van de deposant*
2142 EK Cruquius,
Nederland
- 08 *Afbeelding van de tekening of het model*
ZIE AFBEELDING(EN)
- 11 *Vermelding van het voortbrengsel gevolgd door de aanduiding van de klasse(n) en onderklasse(n)*
Logo (kl 99).
- 14 *Vermelding van de naam van de werkelijke ontwerper van de tekening*
BEUSENBERG Marinus Leonardus
- 15 *Vermelding van de uiterlijke opschortingsdatum van de publicatie*
10.10.2008



- 01 *Inschrijvingsnummer*
37496-03
Nummer en dagtekening (dag en uur) van het depot
82544-03 10.10.2007 , 11.20
Datum inschrijving
19.03.2008 ,
- 02 *Vervaldatum*
10.10.2012

- 03 *Naam van de depositant*
BEUSENBERG Marinus Leonardus
- 04 *Adres (straat en nummer) van de depositant*
Oude Kruisweg 24
- 05 *Postcode, plaats en land van de depositant*
2142 EK Cruquius,
Nederland
- 08 *Afbeelding van de tekening of het model*
ZIE AFBEELDING(EN)
- 11 *Vermelding van het voortbrengsel gevolgd door de aanduiding van de klasse(n) en onderklasse(n)*
Logo (kl 99).
- 14 *Vermelding van de naam van de werkelijke ontwerper van de tekening*
BEUSENBERG Marinus Leonardus
- 15 *Vermelding van de uiterlijke opschortingsdatum van de publicatie*
10.10.2008



- 01 *Inschrijvingsnummer*
37496-04
Nummer en dagtekening (dag en uur) van het depot
82544-04 10.10.2007 , 11.20
Datum inschrijving
19.03.2008 ,
- 02 *Vervaldatum*
10.10.2012
- 03 *Naam van de depositant*
BEUSENBERG Marinus Leonardus
- 04 *Adres (straat en nummer) van de depositant*
Oude Kruisweg 24
- 05 *Postcode, plaats en land van de depositant*
2142 EK Cruquius,
Nederland
- 08 *Afbeelding van de tekening of het model*
ZIE AFBEELDING(EN)
- 11 *Vermelding van het voortbrengsel gevolgd door de aanduiding van de klasse(n) en onderklasse(n)*
Handvat voor springtouw (kl 8-06; 21-01).
- 14 *Vermelding van de naam van de werkelijke ontwerper van de tekening*
BEUSENBERG Marinus Leonardus
- 15 *Vermelding van de uiterlijke opschortingsdatum van de publicatie*
10.10.2008

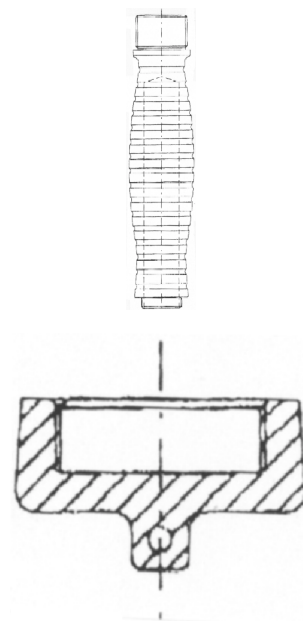
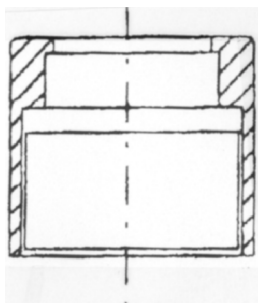
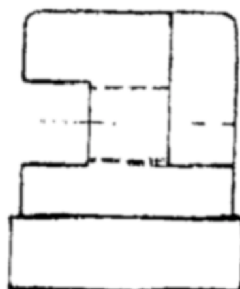
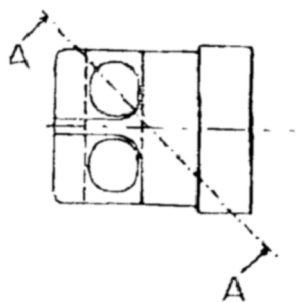

- 01 *Inschrijvingsnummer*
37580-00
Nummer en dagtekening (dag en uur) van het depot
82704-00 07.04.2008 , 08.00
Datum inschrijving
17.06.2008 ,
- 02 *Vervaldatum*
07.04.2013
- 03 *Naam van de depositant*
Michael Hagenaars
- 04 *Adres (straat en nummer) van de depositant*
Wilhelminastraat 63
- 05 *Postcode, plaats en land van de depositant*
6651 XP Druten,
Nederland
- 08 *Afbeelding van de tekening of het model*
ZIE AFBEELDING(EN)
- 11 *Vermelding van het voortbrengsel gevolgd door de aanduiding van de klasse(n) en onderklasse(n)*
Eetkamerstoel (kl 6-01).
- 14 *Vermelding van de naam van de werkelijke ontwerper van de tekening*
HAGENAARS Michael
- 15 *Vermelding van de uiterlijke opschortingsdatum van de publicatie*
01.10.2008



01 *Inschrijvingsnummer***37581-00***Nummer en dagtekening (dag en uur) van het depot*

82705-00 07.04.2008 , 08.00

Datum inschrijving

17.06.2008 ,

02 *Vervaldatum*

07.04.2013

03 *Naam van de deposant*

Michael Hagenaars

04 *Adres (straat en nummer) van de deposant*

Wilhelminastraat 63

05 *Postcode, plaats en land van de deposant*6651 XP Druten,
Nederland08 *Afbeelding van de tekening of het model*

ZIE AFBEELDING(EN)

11 *Vermelding van het voortbrengsel gevolgd door de aanduiding van de klasse(n) en onderklasse(n)*

Eetkamerstoel (kl 6-01).

14 *Vermelding van de naam van de werkelijke ontwerper van de tekening*

HAGENAARS Michael

15 *Vermelding van de uiterlijke opschortingsdatum van de publicatie*

01.10.2008

05 *Postcode, plaats en land van de deposant*6651 XP Druten,
Nederland08 *Afbeelding van de tekening of het model*

ZIE AFBEELDING(EN)

11 *Vermelding van het voortbrengsel gevolgd door de aanduiding van de klasse(n) en onderklasse(n)*

Eetkamerstoel (kl 6-01).

14 *Vermelding van de naam van de werkelijke ontwerper van de tekening*

HAGENAARS Michael

15 *Vermelding van de uiterlijke opschortingsdatum van de publicatie*

01.10.2008



#@mmpp 239

01 *Inschrijvingsnummer***37582-00***Nummer en dagtekening (dag en uur) van het depot*

82706-00 07.04.2008 , 08.00

Datum inschrijving

17.06.2008 ,

02 *Vervaldatum*

07.04.2013

03 *Naam van de deposant*

Michael Hagenaars

04 *Adres (straat en nummer) van de deposant*

Wilhelminastraat 63



Rubriek VII Rubrique VII

Vernieuwingen van de overeenkomstig artikel 3.11 van het Benelux-verdrag inzake de intellectuele eigendom ingeschreven Beneluxdepots (artikel 3.14 van het Benelux-verdrag inzake de intellectuele eigendom).

- 01 Volgnummer van de inschrijving alsmede nummer en dagtekening (dag, uur en minuut) van het depot, datum van inschrijving;
- 02 Datum waarop de geldigheidsduur van de inschrijving verstrijkt;
- 03 Naam van de deposant;
- 04 Adres (straat);
- 05 Plaats en land;
- 06 In voorkomend geval, naam en adres van de gemachtigde of, in voorkomend geval, vermelding van het correspondentie-adres van de deposant;
- 08 Afbeelding(en) van de tekening of het model;
- 09 In voorkomend geval, vermelding van de kleur(en);
- 10 in voorkomend geval, nadere omschrijving van de onder code 09 genoemde kleur(en);
- 11 Vermelding van het voortbrengsel alsmede klasse(n) en onderklassen) aanduiding;
- 12 In voorkomend geval, vermelding van de kenmerkende eigenschappen van de tekening of het model;
- 13 In voorkomend geval, vermelding van het recht van voorrang als bedoeld in artikel 4 van het Verdrag van Parijs tot bescherming van de Industriële Eigendom;
- 14 In voorkomend geval, vermelding van de naam van de werkelijke ontwerper van de tekening of het model;
- 18 Datum van verzoek tot vernieuwing.

Renouvellements de dépôts Benelux enregistrés conformément à l'article 3.11 de la Convention Benelux en matière de propriété intellectuelle (article 3.14 de la Convention Benelux en matière de propriété intellectuelle).

- 01 Numéro d'ordre de l'enregistrement ainsi que le numéro et la date (jour, heure et minute) du dépôt, la date d'enregistrement;
- 02 Date d'échéance de la durée de protection de l'enregistrement;
- 03 Nom du déposant;
- 04 Adresse (rue);
- 05 Localité et pays;
- 06 Le cas échéant, le nom et l'adresse du mandataire ou, le cas échéant, l'indication de l'adresse postale du déposant;
- 08 Reproduction(s) du dessin ou du modèle;
- 09 Le cas échéant, l'indication de la (des) couleur(s);
- 10 Le cas échéant, la description de la (des) couleur(s) mentionnée(s) au code 09;
- 11 Indication du produit ainsi que l'indication de la (des) classe(s) et de la (des) sous-classe(s);
- 12 Le cas échéant, l'indication des éléments caractéristiques du dessin ou du modèle;
- 13 Le cas échéant, l'indication du droit de priorité tel que visé à l'article 4 de la Convention de Paris pour la protection de la Propriété Industrielle;
- 14 Le cas échéant, l'indication du nom du véritable créateur du dessin ou du modèle;
- 18 Date de la requête de renouvellement.



- 01 *Inschrijvingsnummer*
17857-00
Nummer en dagtekening (dag en uur) van het depot
63533-00 18.08.1988 , 10.00
- 02 *Vervaldatum*
18.08.2013
- 03 *Naam van de deposant*
Black & Decker Inc.
- 04 *Adres (straat en nummer) van de deposant*
Drummond Plaza Office Park, 1423
Kirkwood Highway
- 05 *Postcode, plaats en land van de deposant*
Newark - Delaware 19711,
Ver.St.v.Am
- 06 *Naam en adres van de gemachtigde of vermelding van het correspondentie-adres van de deposant*
Algemeen Octrooi- en Merkenbureau
John F. Kennedylaan 2
5612 AB Eindhoven
Nederland.
- 08 *Afbeelding van de tekening of het model*
ZIE AFBEELDING(EN)
- 11 *Vermelding van het voortbrengsel gevolgd door de aanduiding van de klasse(n) en onderklasse(n)*
Mechanische handzaag (kl 8-03).
- 12 *Beschrijving van de kenmerkende eigenschappen van het nieuwe uiterlijk van het voortbrengsel; in voorkomend geval, vermelding van de onderdelen van de tekening of het model waarop de kleuren betrekking hebben*
Fig. 1: Perspectivisch aanzicht. Fig. 2: Rechterzijaanzicht. Fig. 3: Bovenaanzicht. Fig. 4: Achteraanzicht. Fig. 5: Vooraanzicht. Fig. 6: Linkerzijaanzicht. Fig. 7: Onderaanzicht.
- 13 *Recht van voorrang als bedoeld in artikel 4 van het verdrag van Parijs tot bescherming van de Industriële Eigendom*
Bondsrepubliek Duitsland, dd. 19 02 1988, nr. URA 261/88, Black & Decker Inc.
- 18 *Dagtekening van de aanvraag van de vernieuwing*
14.08.2008

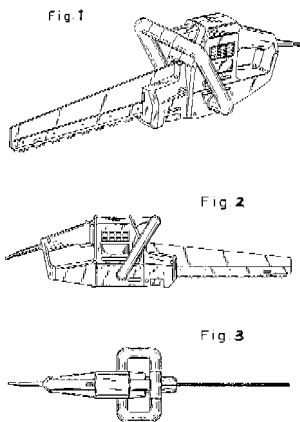

Fig. 4

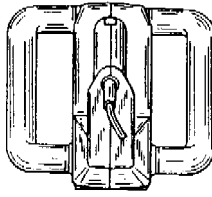

Fig. 4

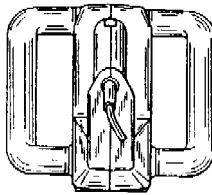
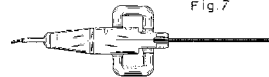

Fig. 6

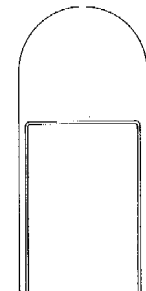
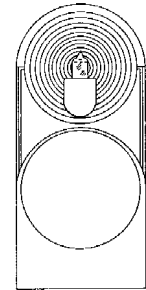
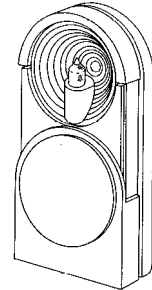

Fig. 7



- 01 *Inschrijvingsnummer*
17954-01
Nummer en dagtekening (dag en uur) van het depot
63704-01 07.10.1988 , 24.00
- 02 *Vervaldatum*
07.10.2013
- 03 *Naam van de deposant*
KONINKLIJKE PHILIPS
ELECTRONICS N.V.
- 04 *Adres (straat en nummer) van de deposant*
Groenewoudseweg 1
- 05 *Postcode, plaats en land van de deposant*
5621 BA Eindhoven,
Nederland
- 06 *Naam en adres van de gemachtigde of vermelding van het correspondentie-adres van de deposant*
Philips Intellectual Property &
Standards
High Tech Campus 44
5656 AE Eindhoven
Nederland.
- 08 *Afbeelding van de tekening of het model*
ZIE AFBEELDING(EN)
- 11 *Vermelding van het voortbrengsel gevolgd door de aanduiding van de klasse(n) en onderklasse(n)*
Zaklamp (kl 26-02).

- 13 *Recht van voorrang als bedoeld in artikel 4 van het verdrag van Parijs tot bescherming van de Industriële Eigendom*
Groot-Brittannië, dd. 18 04 1988, nr. 1.050.040, N.V. Philips' Gloeilampenfabrieken.
- 18 *Dagtekening van de aanvraag van de vernieuwing*
13.08.2008



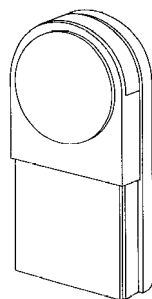
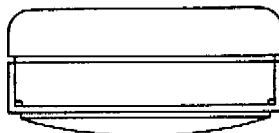
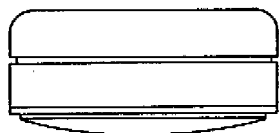

01 Numéro d'enregistrement

17995-00

Numéro, date et heure du dépôt
30571-00 14.09.1988, 16.00

02 Date d'échéance

14.09.2013

03 Nom du déposant

IGUZZINI ILLUMINAZIONE S.r.l.

04 Adresse (rue et numéro) du déposant

SS 77 Km 102

05 Code postal, localité et pays du déposant

Recanati (Macerata),
Italie

06 Nom et adresse du mandataire ou indication de l'adresse postale du déposant

OFFICE PARETTE (FRED MAES)
Avenue Gabrielle Petit 2
B-7940 Brugelette
Belgique.

08 Reproduction du dessin ou modèle

VOIR REPRODUCTION(S)

11 Indication du produit suivi de la (des) classe(s) et de la (des) sous-classe(s)

Lampe suspendue (cl 26-05).

12 Description des éléments caractéristiques de l'aspect nouveau du produit; le cas échéant, indication des parties du dessin ou modèle auxquelles se rapportent les couleurs

Lampe suspendue caractérisée en ce qu'elle comporte un corps d'éclairage façonné sous forme d'une pyramide tronquée, une barre support et une fourche supportant le boîtier renfermant les éléments d'alimentation électrique.

13 Droit de priorité visé à l'article 4 de la Convention de Paris pour la protection de la Propriété Industrielle

Italie, le 16 03 1988, no. 52978-B/88,
FIAT AUTO S.p.A.

14 Indication du nom du véritable créateur du dessin ou modèle

Renzo PIANO

18 Date de réception de la requête du renouvellement

04.07.2008

FIG. 1



FIG. 2

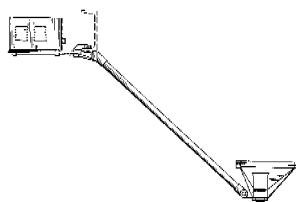

FIG. 3



01 Inschrijvingsnummer

18009-00

Nummer en dagtekening (dag en uur) van het depot

63489-00 27.07.1988, 10.00

02 Vervaldatum

27.07.2013

03 Naam van de deposant

MEC A/S

04 Adres (straat en nummer) van de deposant

Industriparken 23-25

05 Postcode, plaats en land van de deposant

DK-2750 Ballerup,
Denemarken

06 Naam en adres van de gemachtigde of vermelding van het correspondentie-adres van de deposant

Haagsch Octrooibureau
Breitnerlaan 146
2596 HG 's-Gravenhage
Nederland.

08 Afbeelding van de tekening of het model

ZIE AFBEELDING(EN)

11 Vermelding van het voortbrengsel gevolgd door de aanduiding van de klasse(n) en onderklasse(n)

Druknopschakelaar (kl 13-03).

13 Recht van voorrang als bedoeld in artikel 4 van het verdrag van Parijs tot bescherming van de Industriële Eigendom

Denemarken, dd. 28 01 1988, nr. 0109/88, MEC A/S.

14 Vermelding van de naam van de werkelijke ontwerper van de tekening

Gert Brandt

18 Dagtekening van de aanvraag van de vernieuwing

14.07.2008

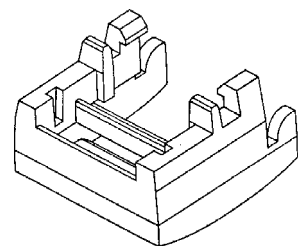
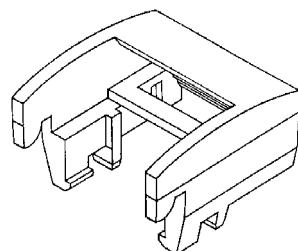
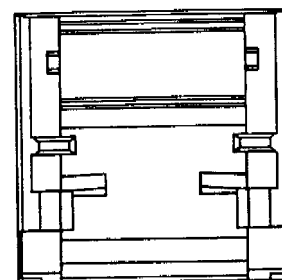
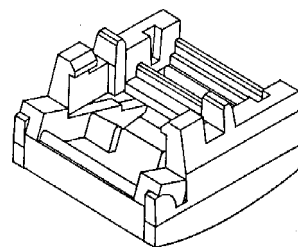
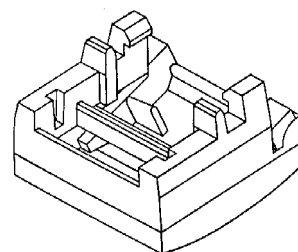
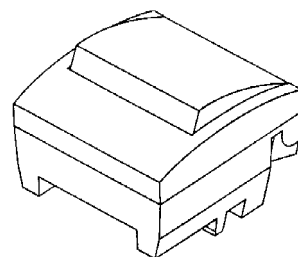

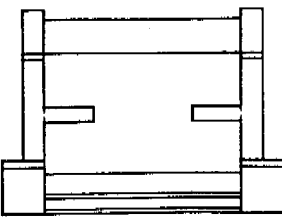
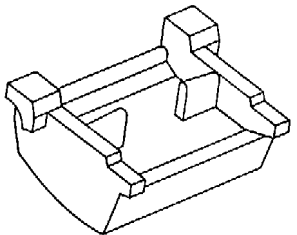
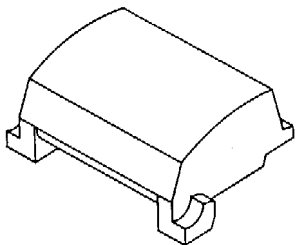
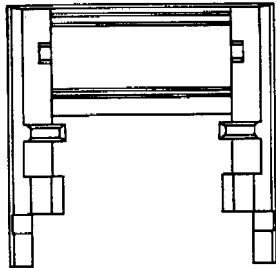
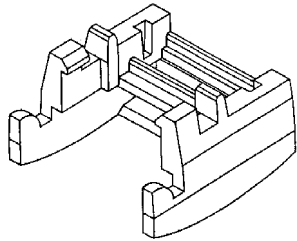

01 *Inschrijvingsnummer*

18040-00

Nummer en dagtekening (dag en uur) van het depot

63671-00 30.09.1988 , 15.00

02 *Vervaldatum*

30.09.2013

03 *Naam van de deposant*

Harry Holm

04 *Adres (straat en nummer) van de deposant*

Rörläggärvägen 7

05 *Postcode, plaats en land van de deposant*

S-684 00 Munkfors,
Zweden

06 *Naam en adres van de gemachtigde of vermelding van het correspondentie-adres van de deposant*

Octrooibureau Vriesendorp & Gaade
B.V.
Dr. Kuiperstraat 6
2514 BB 's-Gravenhage
Nederland.

08 *Afbeelding van de tekening of het model*
ZIE AFBEELDING(EN)

11 *Vermelding van het voortbrengsel gevolgd door de aanduiding van de klasse(n) en onderklasse(n)*

Houder (kl 23-02).

13 *Recht van voorrang als bedoeld in artikel 4 van het verdrag van Parijs tot bescherming van de Industriële Eigendom*

Zweden, dd. 15 04 1988, nr. 88-0925,
Harry Holm.

18 *Dagtekening van de aanvraag van de vernieuwing*

25.08.2008

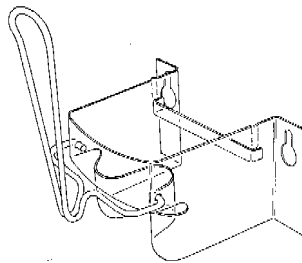

01 *Inschrijvingsnummer*

18087-01

Nummer en dagtekening (dag en uur) van het depot

63676-01 03.10.1988 , 14.35

02 *Vervaldatum*

03.10.2013

03 *Naam van de deposant*

KONINKLIJKE PHILIPS
ELECTRONICS N.V.

04 *Adres (straat en nummer) van de deposant*

Groenewoudseweg 1

05 *Postcode, plaats en land van de deposant*

5621 BA Eindhoven,
Nederland

06 *Naam en adres van de gemachtigde of vermelding van het correspondentie-adres van de deposant*

Philips Intellectual Property &
Standards
High Tech Campus 44
5656 AE Eindhoven
Nederland.

08 *Afbeelding van de tekening of het model*
ZIE AFBEELDING(EN)

11 *Vermelding van het voortbrengsel gevolgd door de aanduiding van de klasse(n) en onderklasse(n)*

Scheerapparaat (kl 28-03).

18 *Dagtekening van de aanvraag van de vernieuwing*

13.08.2008

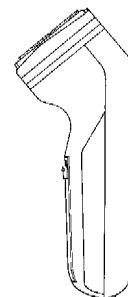
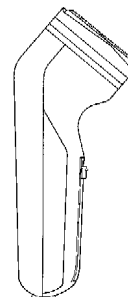
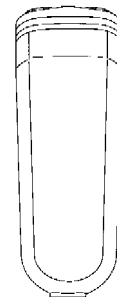
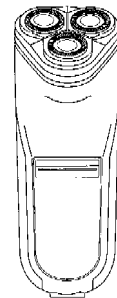
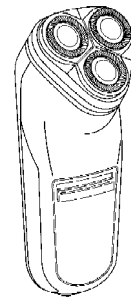

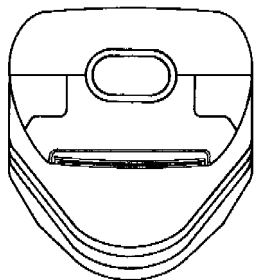
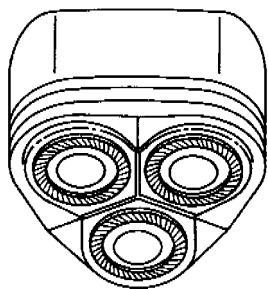
01 *Inschrijvingsnummer***18133-01***Nummer en dagtekening (dag en uur) van het depot*

63664-01 28.09.1988, 24.00

02 *Vervaldatum*

28.09.2013

03 *Naam van de deposant*

Beecham Group P.l.c.

04 *Adres (straat en nummer) van de deposant*

Beecham House

05 *Postcode, plaats en land van de deposant*Brentford - Middlesex TW8 9BD,
Groot-Brittannië06 *Naam en adres van de gemachtigde of vermelding van het correspondentie-adres van de deposant*Bureau Gevers N.V.
Holidaystraat 5
B-1831 Diegem
België.08 *Afbeelding van de tekening of het model*
ZIE AFBEELDING(EN)11 *Vermelding van het voortbrengsel gevolgd door de aanduiding van de klasse(n) en onderklasse(n)*

Tandenborstel (kl 4-02).

13 *Recht van voorrang als bedoeld in artikel 4 van het verdrag van Parijs tot bescherming van de Industriële Eigendom*

Groot-Brittannië, dd. 31 03 1988, nr. 1049662, Lingner + Fischer GmbH.

14 *Vermelding van de naam van de werkelijke ontwerper van de tekening*

Hans Halm

18 *Dagtekening van de aanvraag van de vernieuwing*

20.08.2008

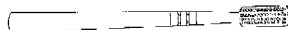
01 *Inschrijvingsnummer***18133-02***Nummer en dagtekening (dag en uur) van het depot*

63664-02 28.09.1988, 24.00

02 *Vervaldatum*

28.09.2013

03 *Naam van de deposant*

Beecham Group P.l.c.

04 *Adres (straat en nummer) van de deposant*

Beecham House

05 *Postcode, plaats en land van de deposant*Brentford - Middlesex TW8 9BD,
Groot-Brittannië06 *Naam en adres van de gemachtigde of vermelding van het correspondentie-adres van de deposant*Bureau Gevers N.V.
Holidaystraat 5
B-1831 Diegem
België.08 *Afbeelding van de tekening of het model*
ZIE AFBEELDING(EN)11 *Vermelding van het voortbrengsel gevolgd door de aanduiding van de klasse(n) en onderklasse(n)*

Tandenborstel (kl 4-02).

13 *Recht van voorrang als bedoeld in artikel 4 van het verdrag van Parijs tot bescherming van de Industriële Eigendom*

Groot-Brittannië, dd. 31 03 1988, nr. 1049663, Lingner + Fischer GmbH.

14 *Vermelding van de naam van de werkelijke ontwerper van de tekening*

Hans Halm

18 *Dagtekening van de aanvraag van de vernieuwing*

20.08.2008

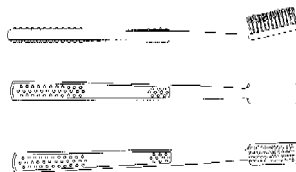
01 *Inschrijvingsnummer***18133-03***Nummer en dagtekening (dag en uur) van het depot*

63664-03 28.09.1988, 24.00

02 *Vervaldatum*

28.09.2013

03 *Naam van de deposant*

Beecham Group P.l.c.

04 *Adres (straat en nummer) van de deposant*

Beecham House

05 *Postcode, plaats en land van de deposant*Brentford - Middlesex TW8 9BD,
Groot-Brittannië06 *Naam en adres van de gemachtigde of vermelding van het correspondentie-adres van de deposant*Bureau Gevers N.V.
Holidaystraat 5
B-1831 Diegem
België.08 *Afbeelding van de tekening of het model*
ZIE AFBEELDING(EN)11 *Vermelding van het voortbrengsel gevolgd door de aanduiding van de klasse(n) en onderklasse(n)*

Tandenborstel (kl 4-02).

13 *Recht van voorrang als bedoeld in artikel 4 van het verdrag van Parijs tot bescherming van de Industriële Eigendom*

Groot-Brittannië, dd. 31 03 1988, nr. 1049664, Lingner + Fischer GmbH.

14 *Vermelding van de naam van de werkelijke ontwerper van de tekening*

Hans Halm

18 *Dagtekening van de aanvraag van de vernieuwing*

20.08.2008

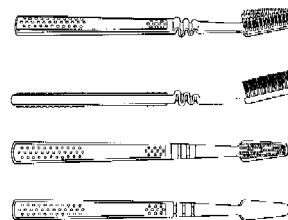
01 *Numéro d'enregistrement***18184-00***Numéro, date et heure du dépôt*
04508-00 31.10.1988, 15.1502 *Date d'échéance*

31.10.2013

03 *Nom du déposant*SHACHIHATA INDUSTRIAL CO.,
LTD.04 *Adresse (rue et numéro) du déposant*
No. 69, 4-chome, Amatsuka-cho,
Nishi-ku05 *Code postal, localité et pays du déposant*
Nagoya-shi - Aichi-ken,
Japon06 *Nom et adresse du mandataire ou indication de l'adresse postale du déposant*Bureau Gevers S.A.
Holidaystraat 5
B-1831 Diegem
Belgique.08 *Reproduction du dessin ou modèle*
VOIR REPRODUCTION(S)11 *Indication du produit suivi de la (des) classe(s) et de la (des) sous-classe(s)*

Tampon (cl 19-02).

13 *Droit de priorité visé à l'article 4 de la Convention de Paris pour la protection de la Propriété Industrielle*Japon, le 12 05 1988, no. 18688/1988,
SHACHIHATA INDUSTRIAL CO.,
LTD.14 *Indication du nom du véritable créateur du dessin ou modèle*

Masaki KIDA

18 Date de réception de la requête du renouvellement
19.08.2008

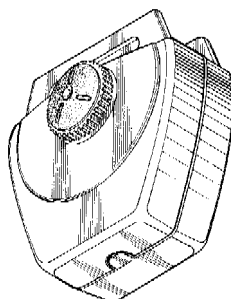
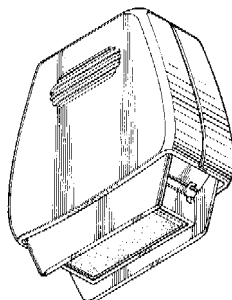
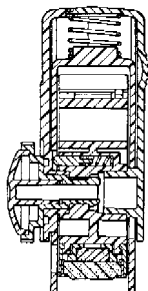
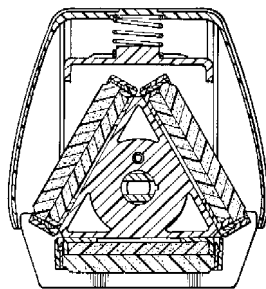
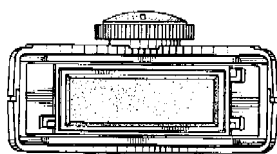
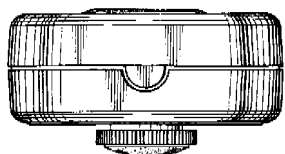
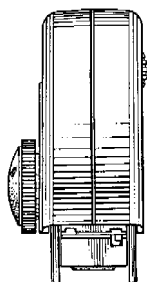
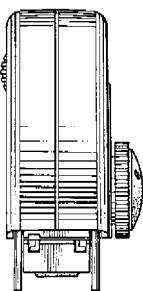
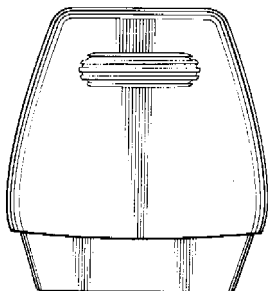
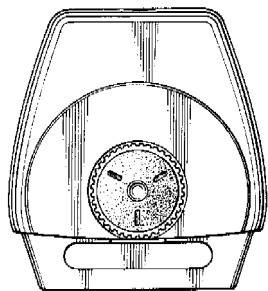

01 Inschrijvingsnummer
23760-00

Nummer en dagtekening (dag en uur) van het depot
68861-00 06.07.1993, 10.00

02 Vervaldatum
06.07.2013

03 Naam van de deposant
Powershot Tool Company, Inc.

04 Adres (straat en nummer) van de deposant
325 Columbia Turnpike

05 Postcode, plaats en land van de deposant
Florham, New Jersey 07932,
Ver.St.v.Am

06 Naam en adres van de gemachtigde of vermelding van het correspondentie-adres van de deposant

Bureau Gevers N.V.
Holidaystraat 5
B-1831 Diegem
België.

08 Afbeelding van de tekening of het model
ZIE AFBELDING(EN)

11 Vermelding van het voortbrengsel gevolgd door de aanduiding van de klasse(n) en onderklasse(n)

Nietmachine (kl 8-05).

12 Beschrijving van de kenmerkende eigenschappen van het nieuwe uiterlijk van het voortbrengsel; in voorkomend geval, vermelding van de onderdelen van de tekening of het model waarop de kleuren betrekking hebben

Fig. 1: Perspectivisch vooraanzicht.
Fig. 2: Linkerzij aanzicht; Fig. 3:
Rechterzij aanzicht. Fig. 4:
Achter aanzicht. Fig. 5: Vooraanzicht.
Fig. 6: Bovenaanzicht. Fig. 7:
Onderaanzicht.

13 Recht van voorrang als bedoeld in artikel 4 van het verdrag van Parijs tot bescherming van de Industriële Eigendom

Ver.St.v.Am., dd. 09 02 1993, nr. 29/
004.595, Joel S. Marks, Michael P. Bal-
lone, M. Gary Grossman, Keith C. Kris-
tiansen, Edward H. Meisner.

18 Dagtekening van de aanvraag van de vernieuwing
03.07.2008

FIG. 1

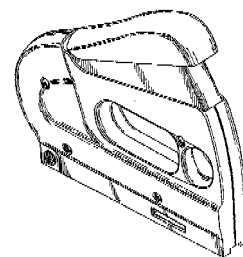

FIG. 2

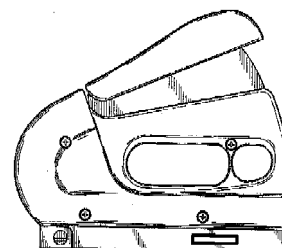

FIG. 3

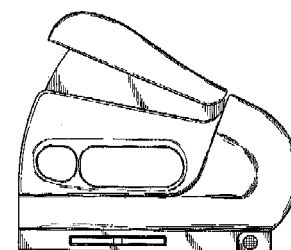

FIG. 4



FIG. 5



FIG. 6



FIG. 7

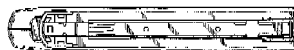

- 01 Numéro d'enregistrement
23785-00
Numéro, date et heure du dépôt
05447-00 06.08.1993 , 24.00
- 02 Date d'échéance
06.08.2013
- 03 Nom du déposant
CARADON MIRA LIMITED
- 04 Adresse (rue et numéro) du déposant
Cromwell Road
- 05 Code postal, localité et pays du déposant
Cheltenham - Gloucestershire GL 52 -
England,
Grande-Bretagne
- 06 Nom et adresse du mandataire ou indication
de l'adresse postale du déposant
PRONOVEM MARKS SA
Avenue Josse Goffinlaan 158
B-1082 Bruxelles
Belgique.
- 08 Reproduction du dessin ou modèle
VOIR REPRODUCTION(S)
- 11 Indication du produit suivi de la (des)
classe(s) et de la (des) sous-classe(s)
Bloc-douche (cl 23-01, 02).
- 12 Description des éléments caractéristiques de
l'aspect nouveau du produit; le cas échéant,
indication des parties du dessin ou modèle
auxquelles se rapportent les couleurs
La figure 1 est une vue en perspective.
La figure 2 est une vue du dessous. La
figure 3 est une vue de côté. La figure 4
est une vue de face. La figure 5 est une
vue arrière.

13 Droit de priorité visé à l'article 4 de la Convention de Paris pour la protection de la Propriété Industrielle

Grande-Bretagne, le 26 02 1993, no. GB 202 9422, CARADON MIRA Limited.

14 Indication du nom du véritable créateur du dessin ou modèle

OGILVIE Kenneth Alan

18 Date de réception de la requête du renouvellement

10.07.2008

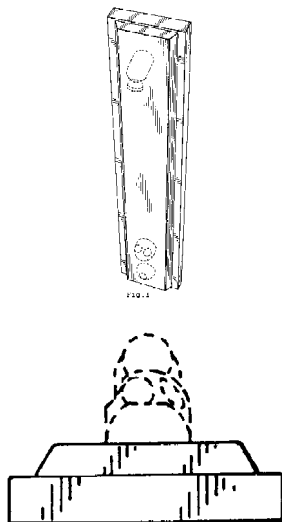
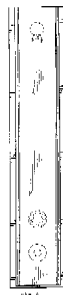

Fig. 2



01 Numéro d'enregistrement

23786-01

Numéro, date et heure du dépôt
05452-01 19.08.1993 , 14.10

02 Date d'échéance

19.08.2013

03 Nom du déposant

Petersen Manufacturing Co., Inc.,
Nebraska corporation

04 Adresse (rue et numéro) du déposant

108, South Pear

05 Code postal, localité et pays du déposant

De Witt - Nebraska 68341,
Etats-Unis d'Amérique

06 Nom et adresse du mandataire ou indication
de l'adresse postale du déposant

BUREAU CALLEWAERT B.V.B.A.
Brusselsesteenweg 108
3090 Overijse
Belgique.

08 Reproduction du dessin ou modèle

VOIR REPRODUCTION(S)

11 Indication du produit suivi de la (des)
classe(s) et de la (des) sous-classe(s)

Paire de mâchoires pour étau à souder
(cl 8-05).

12 Description des éléments caractéristiques de
l'aspect nouveau du produit; le cas échéant,
indication des parties du dessin ou modèle
auxquelles se rapportent les couleurs

Dans la figure 1 la paire de mâchoires
est montée sur un support montré en
traits mixtes. La figure 3 est une vue en
élévation d'un côté, l'autre est l'image
réfléchie de celle de la figure 3.

13 Droit de priorité visé à l'article 4 de la Convention de Paris pour la protection de la Propriété Industrielle

Etats-Unis d'Amérique, le 25 02 1993,
29/005.327, Joseph A. Sorensen, Lincoln, NE; Charles A. Poremba, Lincoln, NE.

14 Indication du nom du véritable créateur du dessin ou modèle

Joseph A. Sorensen, Charles A.
Poremba

18 Date de réception de la requête du renouvellement

01.08.2008

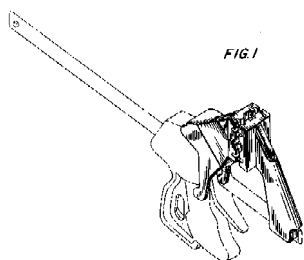

FIG. 1

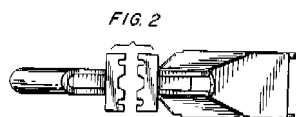

FIG. 2

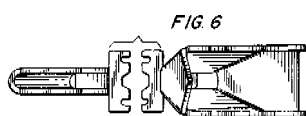

FIG. 6

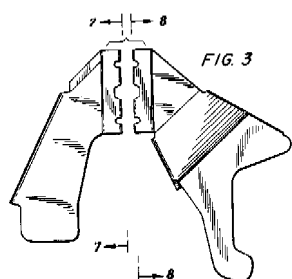

FIG. 3

FIG. 4



FIG. 5

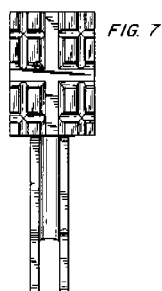

FIG. 7

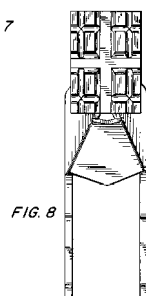

FIG. 8

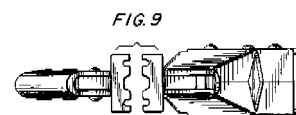

FIG. 9

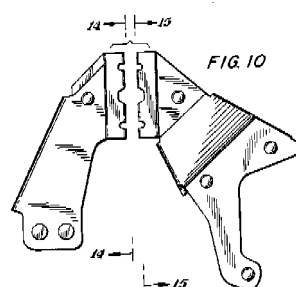

FIG. 10

FIG. 11



FIG. 13

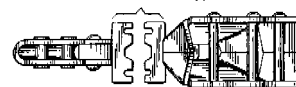

FIG. 12



01 Numéro d'enregistrement
23786-02

Numéro, date et heure du dépôt
05452-02 19.08.1993, 14.10

02 Date d'échéance

19.08.2013

03 Nom du déposant

Petersen Manufacturing Co., Inc.,
Nebraska corporation

04 Adresse (rue et numéro) du déposant

108, South Pear

05 Code postal, localité et pays du déposant

De Witt - Nebraska 68341,
Etats-Unis d'Amérique

06 Nom et adresse du mandataire ou indication
de l'adresse postale du déposant

BUREAU CALLEWAERT B.V.B.A.
Brusselsesteenweg 108
3090 Overijse
Belgique.

08 Reproduction du dessin ou modèle

VOIR REPRODUCTION(S)

11 Indication du produit suivi de la (des)
classe(s) et de la (des) sous-classe(s)

Paire de mâchoires pour étou à souder
(cl 8-05).

13 Droit de priorité visé à l'article 4 de la Con-
vention de Paris pour la protection de la Pro-
priété Industrielle

Etats-Unis d'Amérique, le 25 02 1993,
no. 29/005.327, Joseph. A. Sorensen,
Lincoln, NE; Charles A. Poremba, Lin-
coln, NE.

14 Indication du nom du véritable créateur du
dessin ou modèle

Joseph A. Sorensen, Charles A.
Poremba

18 Date de réception de la requête du renouvel-
lement

01.08.2008

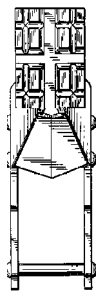

- 01 *Numéro d'enregistrement*
23843-00
Numéro, date et heure du dépôt
68993-00 27.08.1993 , 24.00
- 02 *Date d'échéance*
27.08.2013
- 03 *Nom du déposant*
Fullmark Private Limited
a private company limited by shares
- 04 *Adresse (rue et numéro) du déposant*
10 Soon Lee Road
- 05 *Code postal, localité et pays du déposant*
Jurong Town 2262,
Singapour
- 06 *Nom et adresse du mandataire ou indication de l'adresse postale du déposant*
Bureau Gevers S.A.
Holidaystraat 5
B-1831 Diegem
Belgique.
- 08 *Reproduction du dessin ou modèle*
VOIR REPRODUCTION(S)
- 11 *Indication du produit suivi de la (des) classe(s) et de la (des) sous-classe(s)*
Cassette de ruban à encre (cl 18-01).
- 18 *Date de réception de la requête du renouvellement*
26.08.2008

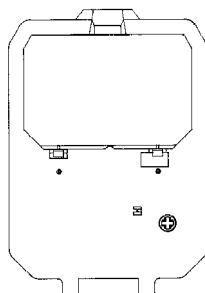
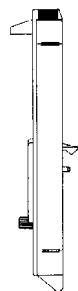
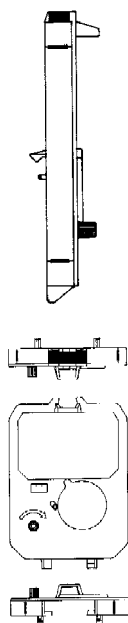

- 01 *Inschrijvingsnummer*
23845-00
Nummer en dagtekening (dag en uur) van het depot
69000-00 02.09.1993 , 11.35
- 02 *Vervaldatum*
02.09.2013
- 03 *Naam van de deposant*
Perstorp AB
- 04 *Adres (straat en nummer) van de deposant*
- 05 *Postcode, plaats en land van de deposant*
S-284 80 Perstorp,
Zweden
- 06 *Naam en adres van de gemachtigde of vermelding van het correspondentie-adres van de deposant*
Elzas Noordzij B.V.
De Laïressestraat 159
1075 HK Amsterdam
Nederland.
- 08 *Afbeelding van de tekening of het model*
ZIE AFBEELDING(EN)
- 11 *Vermelding van het voortbrengsel gevolgd door de aanduiding van de klasse(n) en onderklasse(n)*
Krat (kl 9-03).
- 13 *Recht van voorrang als bedoeld in artikel 4 van het verdrag van Parijs tot bescherming van de Industriële Eigendom*
Zweden, dd. 17 03 1993, no. 930659,
Perstorp AB.
- 14 *Vermelding van de naam van de werkelijke ontwerper van de tekening*
Per Helgesson
- 18 *Dagtekening van de aanvraag van de vernieuwing*
13.08.2008



- 01 *Inschrijvingsnummer*
23929-00
Nummer en dagtekening (dag en uur) van het depot
69010-00 03.09.1993 , 10.00
- 02 *Vervaldatum*
03.09.2013
- 03 *Naam van de deposant*
Perstorp AB
- 04 *Adres (straat en nummer) van de deposant*
- 05 *Postcode, plaats en land van de deposant*
S-284 80 Perstorp,
Zweden
- 06 *Naam en adres van de gemachtigde of vermelding van het correspondentie-adres van de deposant*
Elzas Noordzij B.V.
De Laïressestraat 159
1075 HK Amsterdam
Nederland.
- 08 *Afbeelding van de tekening of het model*
ZIE AFBEELDING(EN)
- 11 *Vermelding van het voortbrengsel gevolgd door de aanduiding van de klasse(n) en onderklasse(n)*
Laadbord (kl 9-08).
- 13 *Recht van voorrang als bedoeld in artikel 4 van het verdrag van Parijs tot bescherming van de Industriële Eigendom*
Zweden, dd. 10 03 1993, nr. 930591,
Perstorp AB.
- 14 *Vermelding van de naam van de werkelijke ontwerper van de tekening*
Robin Carlsson
- 18 *Dagtekening van de aanvraag van de vernieuwing*
13.08.2008

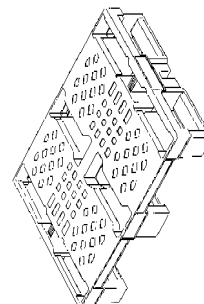

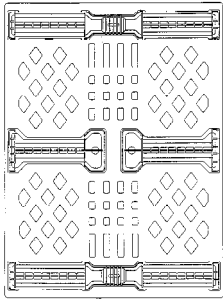
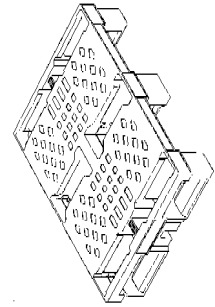

01 *Inschrijvingsnummer*
23968-00

Nummer en dagtekening (dag en uur) van het depot

68883-00 16.07.1993 , 24.00

02 *Vervaldatum*
16.07.2013

03 *Naam van de deposant*
Gerber Scientific Products, Inc.,
Connecticut corporation

04 *Adres (straat en nummer) van de deposant*
151 Batson Drive

05 *Postcode, plaats en land van de deposant*
Manchester - Connecticut 06040,
Ver.St.v.Am

06 *Naam en adres van de gemachtigde of vermelding van het correspondentie-adres van de deposant*
OFFICE PARETTE (FRED MAES)
Avenue Gabrielle Petit 2
B-7940 Brugelette
België.

08 *Afbeelding van de tekening of het model*
ZIE AFBEELDING(EN)

11 *Vermelding van het voortbrengsel gevolgd door de aanduiding van de klasse(n) en onderklasse(n)*
Houder voor folie (kl 7-99).

13 *Recht van voorrang als bedoeld in artikel 4 van het verdrag van Parijs tot bescherming van de Industriële Eigendom*
Ver.St.v.Am., dd. 22 01 1993, nr. 29003981, Joseph W. Stempien.

14 *Vermelding van de naam van de werkelijke ontwerper van de tekening*
Joseph W. Stempien

18 *Dagtekening van de aanvraag van de vernieuwing*
23.07.2008

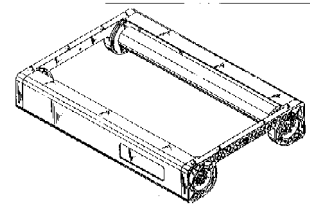
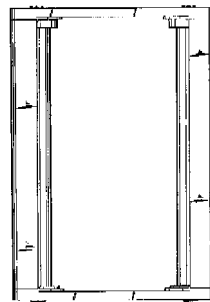
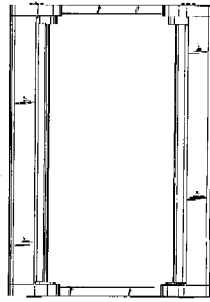

01 *Inschrijvingsnummer*
23979-00

Nummer en dagtekening (dag en uur) van het depot

68929-00 30.07.1993 , 24.00

02 *Vervaldatum*
30.07.2013

03 *Naam van de deposant*
Pirelli Coordinamento Pneumatici
S.p.A.

04 *Adres (straat en nummer) van de deposant*
Piazzale Cadorna 5

05 *Postcode, plaats en land van de deposant*
Milaan,
Italië

06 *Naam en adres van de gemachtigde of vermelding van het correspondentie-adres van de deposant*

VEREENIGDE
Johan de Wittlaan 7
2517 JR Den Haag
Nederland.

08 *Afbeelding van de tekening of het model*
ZIE AFBEELDING(EN)

11 *Vermelding van het voortbrengsel gevolgd door de aanduiding van de klasse(n) en onderklasse(n)*
Band (kl 12-15).

12 *Beschrijving van de kenmerkende eigenschappen van het nieuwe uiterlijk van het voortbrengsel; in voorkomend geval, vermelding van de onderdelen van de tekening of het model waarop de kleuren betrekking hebben*
De kenmerkende eigenschap van het nieuwe uiterlijk ligt in de ribbels op het zijvlak van de band.

13 *Recht van voorrang als bedoeld in artikel 4 van het verdrag van Parijs tot bescherming van de Industriële Eigendom*
Italië, dd. 16 02 1993, nr. MI93 0 000098, Pirelli Coordinamento Pneumatici S.p.A.

14 *Vermelding van de naam van de werkelijke ontwerper van de tekening*
Antonio Barrese

18 *Dagtekening van de aanvraag van de vernieuwing*
02.07.2008





01 Numéro d'enregistrement

24046-01

Numéro, date et heure du dépôt

05451-01 18.08.1993, 14.00

02 Date d'échéance

18.08.2013

03 Nom du déposant

SMITHKLINE BEECHAM
CONSUMER HEALTHCARE GmbH

04 Adresse (rue et numéro) du déposant

Herrmannstrasse 7

05 Code postal, localité et pays du déposant

D-7580 Buehl (Baden),
Allemagne

06 Nom et adresse du mandataire ou indication
de l'adresse postale du déposant

Bureau Gevers S.A.
Holidaystraat 5
B-1831 Diegem
Belgique.

08 Reproduction du dessin ou modèle

VOIR REPRODUCTION(S)

11 Indication du produit suivi de la (des)
classe(s) et de la (des) sous-classe(s)

Brosse à dents (cl 4-02).

13 Droit de priorité visé à l'article 4 de la Con-
vention de Paris pour la protection de la Pro-
priété Industrielle

Grande-Bretagne, le 18 02 1993, no.
2029202, Lingner + Fischer GmbH.

18 Date de réception de la requête du renouvel-
lement

07.08.2008



01 Numéro d'enregistrement

24046-02

Numéro, date et heure du dépôt

05451-02 18.08.1993, 14.00

02 Date d'échéance

18.08.2013

03 Nom du déposant

SMITHKLINE BEECHAM
CONSUMER HEALTHCARE GmbH

04 Adresse (rue et numéro) du déposant

Herrmannstrasse 7

05 Code postal, localité et pays du déposant

D-7580 Buehl (Baden),
Allemagne

06 Nom et adresse du mandataire ou indication
de l'adresse postale du déposant

Bureau Gevers S.A.
Holidaystraat 5
B-1831 Diegem
Belgique.

08 Reproduction du dessin ou modèle

VOIR REPRODUCTION(S)

11 Indication du produit suivi de la (des)
classe(s) et de la (des) sous-classe(s)

Brosse à dents (cl 4-02).

13 Droit de priorité visé à l'article 4 de la Con-
vention de Paris pour la protection de la Pro-
priété Industrielle

Grande-Bretagne, le 18 02 1993, no.
2029202, Lingner + Fischer GmbH.

18 Date de réception de la requête du renouvel-
lement

07.08.2008



01 Inschrijvingsnummer

24062-00

Nummer en dagtekening (dag en uur) van het
depot

68866-00 06.07.1993, 24.00

02 Vervaldatum

06.07.2013

03 Naam van de deposant

Edgecraft Corporation,
Delaware corporation

- 04 *Adres (straat en nummer) van de deposant*
- 05 *Postcode, plaats en land van de deposant*
Greenville - Staat Delaware,
Ver.St.v.Am
- 06 *Naam en adres van de gemachtigde of vermelding van het correspondentie-adres van de deposant*
VEREENIGDE
Johan de Wittlaan 7
2517 JR Den Haag
Nederland.
- 08 *Afbeelding van de tekening of het model*
ZIE AFBEELDING(EN)
- 11 *Vermelding van het voortbrengsel gevolgd door de aanduiding van de klasse(n) en onderklasse(n)*
Handgereedschap (kl 8-01, 03, 05).
- 13 *Recht van voorrang als bedoeld in artikel 4 van het verdrag van Parijs tot bescherming van de Industriële Eigendom*
Ver.St.v.Am., dd. 08 01 1993, nr. 29/003483, Daniel D. Friel, Jr., Erwin Parkell.
- 14 *Vermelding van de naam van de werkelijke ontwerper van de tekening*
Daniel D. Friel, Jr., Erwin Parkell
- 18 *Dagtekening van de aanvraag van de vernieuwing*
27.06.2008

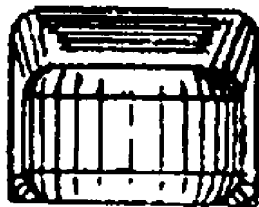

- 01 *Inschrijvingsnummer*
24154-02

Nummer en dagtekening (dag en uur) van het depot
68958-02 13.08.1993, 10.00

- 02 *Vervaldatum*
13.08.2013

- 03 *Naam van de deposant*
Jan Gunnar Sergenius

- 04 *Adres (straat en nummer) van de deposant*
Bergsundsgatan 15
- 05 *Postcode, plaats en land van de deposant*
S-117 37 Stockholm,
Zweden
- 06 *Naam en adres van de gemachtigde of vermelding van het correspondentie-adres van de deposant*
Dennemeyer & Associates SA
55 rue des Bruyères
L-1274 Howald
Luxemburg.
- 08 *Afbeelding van de tekening of het model*
ZIE AFBEELDING(EN)
- 11 *Vermelding van het voortbrengsel gevolgd door de aanduiding van de klasse(n) en onderklasse(n)*
Strip (kl 8-99; 10-04; 14-03).
- 12 *Beschrijving van de kenmerkende eigenschappen van het nieuwe uiterlijk van het voortbrengsel; in voorkomend geval, vermelding van de onderdelen van de tekening of het model waarop de kleuren betrekking hebben*
Fig. 1 bovenaanzicht; fig. 2 onderaanzicht; fig. 3 en 4 zijaanzichten; fig. 5 en 6 eindaanzichten; fig. 7 perspectivisch bovenaanzicht; fig. 8 perspectivisch onderaanzicht.
- 13 *Recht van voorrang als bedoeld in artikel 4 van het verdrag van Parijs tot bescherming van de Industriële Eigendom*
Zweden, dd. 16 02 1993, nr. 93-0399, Jan Gunnar Sergenius.
- 18 *Dagtekening van de aanvraag van de vernieuwing*
11.08.2008

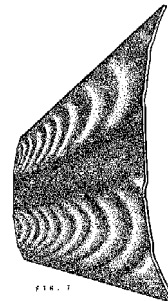
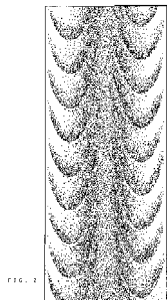
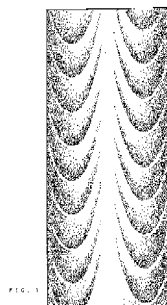

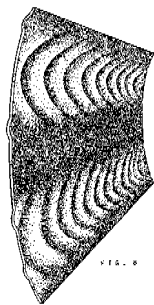

FIG. 1

01 *Inschrijvingsnummer***24252-01***Nummer en dagtekening (dag en uur) van het depot*

69001-01 01.09.1993, 15.10

02 *Vervaldatum*

01.09.2013

03 *Naam van de deposant*

PI-Design AG

04 *Adres (straat en nummer) van de deposant*

Kantonsstrasse

05 *Postcode, plaats en land van de deposant*CH-6234 Triengen,
Zwitserland06 *Naam en adres van de gemachtigde of vermelding van het correspondentie-adres van de deposant*Elzas Noordzij B.V.
De Lairessestraat 159
1075 HK Amsterdam
Nederland.08 *Afbeelding van de tekening of het model*

ZIE AFBEELDING(EN)

11 *Vermelding van het voortbrengsel gevolgd door de aanduiding van de klasse(n) en onderklasse(n)*

Kan (kl 7-02).

13 *Recht van voorrang als bedoeld in artikel 4 van het verdrag van Parijs tot bescherming van de Industriële Eigendom*Denemarken, dd. 03 03 1993, nr. 232/
93, PI-Design AG.14 *Vermelding van de naam van de werkelijke ontwerper van de tekening*

Carsten Joergensen

18 *Dagtekening van de aanvraag van de vernieuwing*

15.08.2008

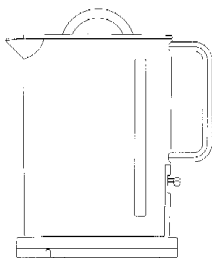

FIG. 2

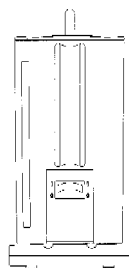

Fig. 3

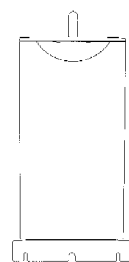

Fig. 4

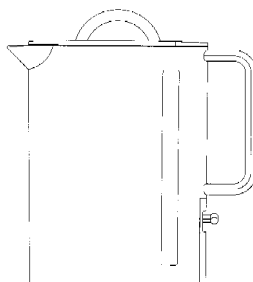

Fig. 5



Fig. 6

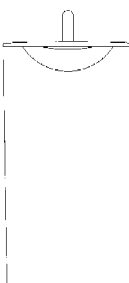

Fig. 7

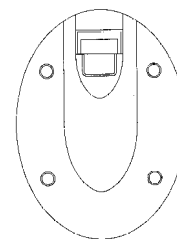

Fig. 8



Fig. 9

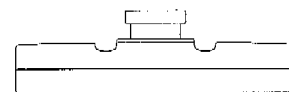

Fig. 10

01 *Inschrijvingsnummer***24254-00***Nummer en dagtekening (dag en uur) van het depot*

69023-00 27.08.1993, 24.00

02 *Vervaldatum*

27.08.2013

03 *Naam van de deposant*Adrianus H.M.J.M. van den Heuvel
h/o MC engineering04 *Adres (straat en nummer) van de deposant*

Laagduurswoude 20

05 *Postcode, plaats en land van de deposant*8423 VN Makkinga,
Nederland06 *Naam en adres van de gemachtigde of vermelding van het correspondentie-adres van de deposant*Bleukx Consultancy BVBA
Derde Straat 7
B-3680 Maaseik
België.08 *Afbeelding van de tekening of het model*

ZIE AFBEELDING(EN)

11 *Vermelding van het voortbrengsel gevolgd door de aanduiding van de klasse(n) en onderklasse(n)*

Stoel (kl 6-01).

14 *Vermelding van de naam van de werkelijke ontwerper van de tekening*Adrianus Hendrikus Marinus Johannus
Maria, van den Heuvel18 *Dagtekening van de aanvraag van de vernieuwing*

12.08.2008



01 *Inschrijvingsnummer*
24410-00

Nummer en dagtekening (dag en uur) van het depot

69441-00 04.02.1994 , 10.00

02 *Vervaldatum*

04.02.2014

03 *Naam van de deposant*

Metaalwarenfabriek Den Haan
Rotterdam B.V.

04 *Adres (straat en nummer) van de deposant*

Wijnhaven 81

05 *Postcode, plaats en land van de deposant*

3011 WK Rotterdam,
Nederland

06 *Naam en adres van de gemachtigde of vermelding van het correspondentie-adres van de deposant*

Haagsch Octrooibureau
Breitnerlaan 146
2596 HG 's-Gravenhage
Nederland.

08 *Afbeelding van de tekening of het model*

ZIE AFBEELDING(EN)

11 *Vermelding van het voortbrengsel gevolgd door de aanduiding van de klasse(n) en onderklasse(n)*

Olielamp (kl 26-04).

18 *Dagtekening van de aanvraag van de vernieuwing*

11.08.2008



01 *Inschrijvingsnummer*

25645-00

Nummer en dagtekening (dag en uur) van het depot

69268-00 02.12.1993 , 10.00

02 *Vervaldatum*

02.12.2013

03 *Naam van de deposant*

Mercator Sapiens BV

04 *Adres (straat en nummer) van de deposant*

Roetersstraat 35, Postbus 2535

05 *Postcode, plaats en land van de deposant*
1000 CM Amsterdam,
Nederland

08 *Afbeelding van de tekening of het model*

ZIE AFBEELDING(EN)

11 *Vermelding van het voortbrengsel gevolgd door de aanduiding van de klasse(n) en onderklasse(n)*

Tas (kl 3-01).

14 *Vermelding van de naam van de werkelijke ontwerper van de tekening*

SIMONIS Christine

18 *Dagtekening van de aanvraag van de vernieuwing*

10.06.2008



01 *Numéro d'enregistrement*

29560-00

Numéro, date et heure du dépôt

74210-00 03.03.1998 , 14.00

02 *Date d'échéance*

03.03.2013

03 *Nom du déposant*

ARTEX RAWPLUG LIMITED

04 *Adresse (rue et numéro) du déposant*

05 *Code postal, localité et pays du déposant*

East Leake, Loughborough,
Leicestershire LE12 6HX,
Grande-Bretagne

06 *Nom et adresse du mandataire ou indication de l'adresse postale du déposant*

Bureau Gevers S.A.
Holidaystraat 5
B-1831 Diegem
Belgique.

08 *Reproduction du dessin ou modèle*

VOIR REPRODUCTION(S)

11 *Indication du produit suivi de la (des) classe(s) et de la (des) sous-classe(s)*

Jeu de pièces d'encrage dans les murs
(cl 8-08).

13 *Droit de priorité visé à l'article 4 de la Convention de Paris pour la protection de la Propriété Industrielle*

Grande-Bretagne, le 03 09 1997, no.
2,068,736, The Rawlplug Company
Limited.

14 *Indication du nom du véritable créateur du dessin ou modèle*

MCKINLAY Graham

18 *Date de réception de la requête du renouvellement*

18.08.2008

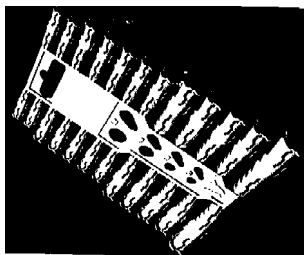
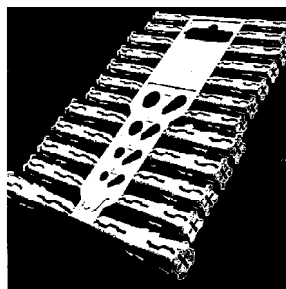
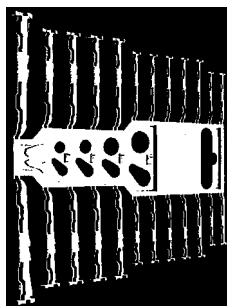
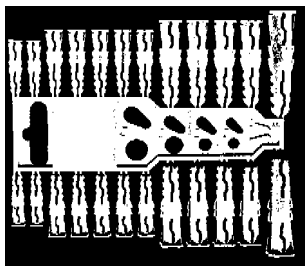
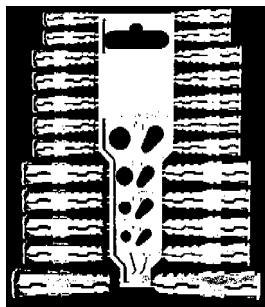

- 01 *Numéro d'enregistrement*
29796-01
- Numéro, date et heure du dépôt*
06195-01 23.07.1998, 14.15
- 02 *Date d'échéance*
23.07.2013
- 03 *Nom du déposant*
NEFAB AB
- 04 *Adresse (rue et numéro) du déposant*
Nordgrens väg 5
- 05 *Code postal, localité et pays du déposant*
S-822 92 Alfta,
Suède
- 06 *Nom et adresse du mandataire ou indication de l'adresse postale du déposant*
Bureau Gevers S.A.
Holidaystraat 5
B-1831 Diegem
Belgique.
- 08 *Reproduction du dessin ou modèle*
VOIR REPRODUCTION(S)
- 11 *Indication du produit suivi de la (des) classe(s) et de la (des) sous-classe(s)*
Dispositif de verrouillage (cl 8-07; 19-02).
- 12 *Description des éléments caractéristiques de l'aspect nouveau du produit; le cas échéant, indication des parties du dessin ou modèle auxquelles se rapportent les couleurs*
Elément de fermeture constitué d'une saillie, faite de trois composants pourvus à leurs extrémités d'éléments d'accrochage, ainsi que d'un élément de blocage sous forme de broche et d'un crochet.
- 13 *Droit de priorité visé à l'article 4 de la Convention de Paris pour la protection de la Propriété Industrielle*
Suède, le 28 01 1998, no. 98-0204, NEFAB AB.
- 14 *Indication du nom du véritable créateur du dessin ou modèle*
PERSSON Hans
- 18 *Date de réception de la requête du renouvellement*
23.07.2008

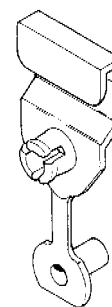
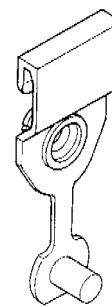

- 01 *Numéro d'enregistrement*
29796-02
- Numéro, date et heure du dépôt*
06195-02 23.07.1998, 14.15
- 02 *Date d'échéance*
23.07.2013
- 03 *Nom du déposant*
NEFAB AB
- 04 *Adresse (rue et numéro) du déposant*
Nordgrens väg 5
- 05 *Code postal, localité et pays du déposant*
S-822 92 Alfta,
Suède
- 06 *Nom et adresse du mandataire ou indication de l'adresse postale du déposant*
Bureau Gevers S.A.
Holidaystraat 5
B-1831 Diegem
Belgique.
- 08 *Reproduction du dessin ou modèle*
VOIR REPRODUCTION(S)
- 11 *Indication du produit suivi de la (des) classe(s) et de la (des) sous-classe(s)*
Dispositif de verrouillage (cl 8-07; 19-02).
- 13 *Droit de priorité visé à l'article 4 de la Convention de Paris pour la protection de la Propriété Industrielle*
Suède, le 28 01 1998, no. 98-0204, NEFAB AB.
- 14 *Indication du nom du véritable créateur du dessin ou modèle*
PERSSON Hans
- 18 *Date de réception de la requête du renouvellement*
23.07.2008

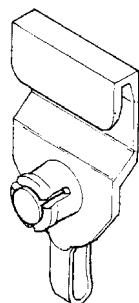
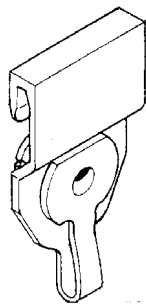

- 01 *Numéro d'enregistrement*
29796-03
Numéro, date et heure du dépôt
06195-03 23.07.1998, 14.15
- 02 *Date d'échéance*
23.07.2013
- 03 *Nom du déposant*
NEFAB AB
- 04 *Adresse (rue et numéro) du déposant*
Nordgrens väg 5
- 05 *Code postal, localité et pays du déposant*
S-822 92 Alfta,
Suède
- 06 *Nom et adresse du mandataire ou indication de l'adresse postale du déposant*
Bureau Gevers S.A.
Holidaystraat 5
B-1831 Diegem
Belgique.
- 08 *Reproduction du dessin ou modèle*
VOIR REPRODUCTION(S)
- 11 *Indication du produit suivi de la (des) classe(s) et de la (des) sous-classe(s)*
Dispositif de verrouillage (cl 8-07; 19-02).
- 13 *Droit de priorité visé à l'article 4 de la Convention de Paris pour la protection de la Propriété Industrielle*
Suède, le 28 01 1998, no. 98-0204,
NEFAB AB.
- 14 *Indication du nom du véritable créateur du dessin ou modèle*
PERSSON Hans
- 18 *Date de réception de la requête du renouvellement*
23.07.2008

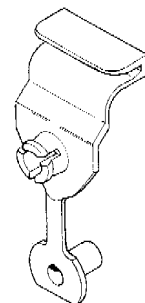
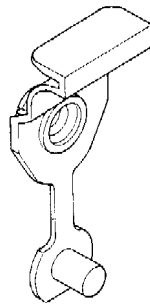

- 01 *Numéro d'enregistrement*
29952-00
Numéro, date et heure du dépôt
74531-00 03.06.1998, 14.00
- 02 *Date d'échéance*
03.06.2013
- 03 *Nom du déposant*
DOLOMITE AB
- 04 *Adresse (rue et numéro) du déposant*
Box 55
- 05 *Code postal, localité et pays du déposant*
33421 Anderstorp,
Suède
- 06 *Nom et adresse du mandataire ou indication de l'adresse postale du déposant*
CABINET BEDE S.A.
Boulevard General Wahis 15
1030 Bruxelles
Belgique.
- 08 *Reproduction du dessin ou modèle*
VOIR REPRODUCTION(S)
- 11 *Indication du produit suivi de la (des) classe(s) et de la (des) sous-classe(s)*
Cadre de marche (cl 12-12).
- 13 *Droit de priorité visé à l'article 4 de la Convention de Paris pour la protection de la Propriété Industrielle*
Suède, le 08 12 1997, no. 97-2632, Dolomite Svenska AB.
- 14 *Indication du nom du véritable créateur du dessin ou modèle*
KJELL Sven-Inge; AHLBERTZ
Anders
- 18 *Date de réception de la requête du renouvellement*
29.05.2008

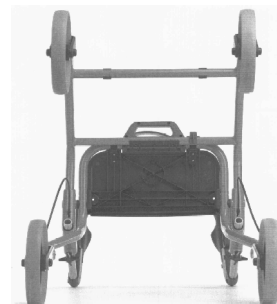



- 01 *Numéro d'enregistrement*
29996-00
Numéro, date et heure du dépôt
74634-00 03.07.1998 , 10.00
- 02 *Date d'échéance*
03.07.2013
- 03 *Nom du déposant*
SEAT, S.A.
- 04 *Adresse (rue et numéro) du déposant*
Zona Franca, calle 2 no. 1
- 05 *Code postal, localité et pays du déposant*
08040 Barcelona,
Espagne
- 06 *Nom et adresse du mandataire ou indication de l'adresse postale du déposant*
Antwerps Octrooi- en Merkenbureau
M.F.J. Bockstael N.V.
Arenbergstraat 13
B-2000 Anvers
Belgique.
- 08 *Reproduction du dessin ou modèle*
VOIR REPRODUCTION(S)
- 11 *Indication du produit suivi de la (des) classe(s) et de la (des) sous-classe(s)*
Automobile (cl 12-08).
- 13 *Droit de priorité visé à l'article 4 de la Convention de Paris pour la protection de la Propriété Industrielle*
Espagne, le 07 04 1998, no. 142 505,
SEAT, S.A.
- 18 *Date de réception de la requête du renouvellement*
02.10.2008



- 01 *Inschrijvingsnummer*
30001-00
Nummer en dagtekening (dag en uur) van het depot
74643-00 02.09.1998 , 24.00
- 02 *Vervaldatum*
02.09.2013
- 03 *Naam van de deposant*
Garrard Holdings Limited
- 04 *Adres (straat en nummer) van de deposant*
23 Albemarle Street
- 05 *Postcode, plaats en land van de deposant*
London W1X 4AS,
Groot-Britannië
- 06 *Naam en adres van de gemachtigde of vermelding van het correspondentie-adres van de deposant*
Shieldmark Zacco
Overschiestraat 61
1062 XD Amsterdam
Nederland.
- 08 *Afbeelding van de tekening of het model*
ZIE AFBEELDING(EN)
- 11 *Vermelding van het voortbrengsel gevolgd door de aanduiding van de klasse(n) en onderklasse(n)*
Diamant (kl 11-01).
- 18 *Dagtekening van de aanvraag van de vernieuwing*
26.08.2008

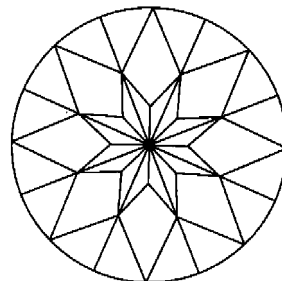
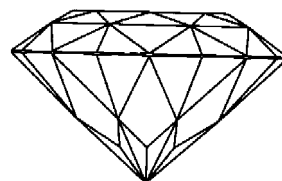
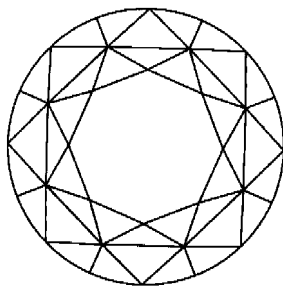

- 01 *Inschrijvingsnummer*
30127-00
Nummer en dagtekening (dag en uur) van het depot
74753-00 31.07.1998 , 24.00
- 02 *Vervaldatum*
31.07.2013
- 03 *Naam van de deposant*
Reckitt Benckiser N.V.
- 04 *Adres (straat en nummer) van de deposant*
Siriusdreef 14
- 05 *Postcode, plaats en land van de deposant*
2132 WT Hoofddorp,
Nederland
- 06 *Naam en adres van de gemachtigde of vermelding van het correspondentie-adres van de deposant*
Merkenbureau Knijff & Partners B.V.
Leeuwenveldseweg 12
1382 LX Weesp
Nederland.
- 08 *Afbeelding van de tekening of het model*
ZIE AFBEELDING(EN)
- 11 *Vermelding van het voortbrengsel gevolgd door de aanduiding van de klasse(n) en onderklasse(n)*
Afgifte-doos voor tabletten (kl 9-03;
28-01).
- 12 *Beschrijving van de kenmerkende eigenschappen van het nieuwe uiterlijk van het voortbrengsel; in voorkomend geval, vermelding van de onderdelen van de tekening of het model waarop de kleuren betrekking hebben*
Afb. 1: toont het model in gesloten toestand, de binnendoos volledig in de buitendoos geschoven; afb. 2: toont het model met een gedeeltelijke uitgeschoven binnendoos, gedeeltelijk een tablet tonend; afb. 3: toont het model met een gedeeltelijke uitgeschoven binnendoos, meerdere tabletten tonend; afb. 4: toont de achterkant van de binnendoos; afb. 5: toont de voorkant van de binnendoos; afb. 6: toont de binnendoos voorzien van tabletten.
- 15 *Vermelding van de uiterlijke opschortingsdatum van de publicatie*
31.07.1999

18 Dagtekening van de aanvraag van de vernieuwing
02.07.2008

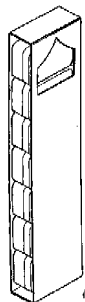
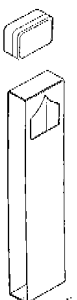
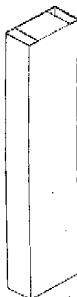
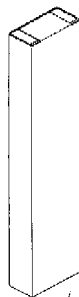

01 Numéro d'enregistrement
30156-00

Numéro, date et heure du dépôt
74727-00 27.07.1998, 14.35

02 Date d'échéance
27.07.2013

03 Nom du déposant
The Gillette Company,
Delaware corporation

04 Adresse (rue et numéro) du déposant
Prudential Tower Building

05 Code postal, localité et pays du déposant
Boston - Massachusetts 02199,
Etats-Unis d'Amérique

06 Nom et adresse du mandataire ou indication
de l'adresse postale du déposant
Bureau Gevers S.A.
Holidaystraat 5
B-1831 Diegem
Belgique.

08 Reproduction du dessin ou modèle
VOIR REPRODUCTION(S)

11 Indication du produit suivi de la (des)
classe(s) et de la (des) sous-classe(s)
Lame de rasoir (cl 28-03).

18 Date de réception de la requête du renouvellement
31.07.2008

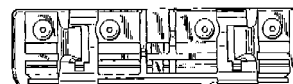
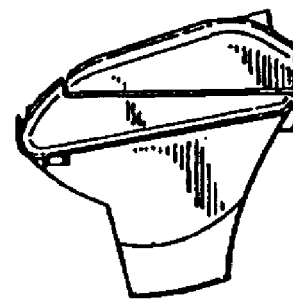
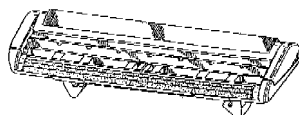

01 Inschrijvingsnummer
30160-00

Nummer en dagtekening (dag en uur) van het depot
74732-00 24.07.1998, 24.00

02 Vervaldatum
24.07.2013

03 Naam van de deposant
SMITH John

04 Adres (straat en nummer) van de deposant
Korenaar 44

05 Postcode, plaats en land van de deposant
3224 XE Hellevoetsluis,
Nederland

06 Naam en adres van de gemachtigde of vermelding van het correspondentie-adres van de deposant
Muller & Eilbracht B.V.
Postbus 1080
2260 BB Leidschendam
Nederland.

08 Afbeelding van de tekening of het model
ZIE AFBEELDING(EN)

11 Vermelding van het voortbrengsel gevolgd door de aanduiding van de klasse(n) en onderklasse(n)
Dashouder (kl 2-05, 07).

14 Vermelding van de naam van de werkelijke ontwerper van de tekening
SMITH John

18 Dagtekening van de aanvraag van de vernieuwing
15.07.2008





- 01 *Numéro d'enregistrement*
30162-00
Numéro, date et heure du dépôt
74734-00 27.07.1998 , 24.00
- 02 *Date d'échéance*
27.07.2013
- 03 *Nom du déposant*
PEKAREV Vladimir Yanovitch
- 04 *Adresse (rue et numéro) du déposant*
ul. Sovetsko Konstitucii,
d. 44 "b", kv. 70, g. Noginsk
- 05 *Code postal, localité et pays du déposant*
Moskovskaya Oblast 142406,
Fédération de Russie
- 06 *Nom et adresse du mandataire ou indication de l'adresse postale du déposant*
Office Ernest T. FREYLLINGER S.A.
234 route d' Arlon
L-8010 Strassen
Luxembourg.
- 08 *Reproduction du dessin ou modèle*
VOIR REPRODUCTION(S)
- 11 *Indication du produit suivi de la (des) classe(s) et de la (des) sous-classe(s)*
Bouteille (cl 9-01).
- 13 *Droit de priorité visé à l'article 4 de la Convention de Paris pour la protection de la Propriété Industrielle*
Russie, le 28 01 1998, no. 98 500 048,
PEKAREV Vladimir Yanovitch.
- 14 *Indication du nom du véritable créateur du dessin ou modèle*
PEKAREV Vladimir Yanovitch
- 18 *Date de réception de la requête du renouvellement*
05.08.2008

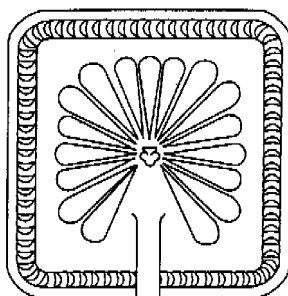
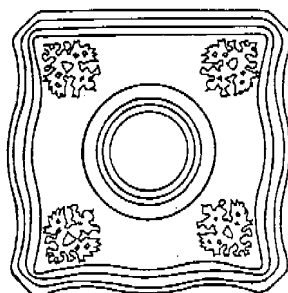
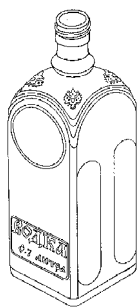

- 01 *Numéro d'enregistrement*
30171-01
Numéro, date et heure du dépôt
74758-01 31.07.1998 , 14.55
- 02 *Date d'échéance*
31.07.2013
- 03 *Nom du déposant*
GILLETTE CANADA INC.
- 04 *Adresse (rue et numéro) du déposant*
16700 Trans Canada
- 05 *Code postal, localité et pays du déposant*
Kirkland - Quebec H9H 4Y8,
Canada
- 06 *Nom et adresse du mandataire ou indication de l'adresse postale du déposant*
Bureau Gevers S.A.
Holidaystraat 5
B-1831 Diegem
Belgique.
- 08 *Reproduction du dessin ou modèle*
VOIR REPRODUCTION(S)
- 11 *Indication du produit suivi de la (des) classe(s) et de la (des) sous-classe(s)*
Brosse à dents (cl 4-02).
- 18 *Date de réception de la requête du renouvellement*
31.07.2008

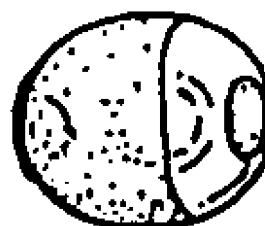
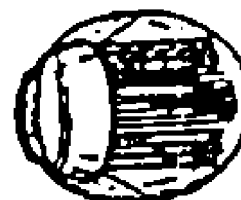

- 01 *Numéro d'enregistrement*
30171-02
Numéro, date et heure du dépôt
74758-02 31.07.1998 , 14.55
- 02 *Date d'échéance*
31.07.2013
- 03 *Nom du déposant*
GILLETTE CANADA INC.
- 04 *Adresse (rue et numéro) du déposant*
16700 Trans Canada

- 05 *Code postal, localit  et pays du d posant*
Kirkland - Quebec H9H 4Y8,
Canada
- 06 *Nom et adresse du mandataire ou indication
de l'adresse postale du d posant*
Bureau Gevers S.A.
Holidaystraat 5
B-1831 Diegem
Belgique.
- 08 *Reproduction du dessin ou mod le*
VOIR REPRODUCTION(S)
- 11 *Indication du produit suivi de la (des)
classe(s) et de la (des) sous-classe(s)*
Manche de brosse   dents (cl 4-02).
- 13 *Droit de priorit  vis    l'article 4 de la Con-
vention de Paris pour la protection de la Pro-
pri t  Industrielle*
Etats-Unis d'Am rique, le 09 02 1998,
no. 29/083434, BEALS Donna; BRE-
DALL William Alan; YOSHIMOTO
Max; GREUBEL Jurgen; HOEFER
Jeffrey Alan; WONG-PAREDES Mai-
sie; SALAZAR Jeffrey Allen; SCH-
NEIDER Peter.
- 14 *Indication du nom du v ritable cr ateur du
dessin ou mod le*
BEALS Donna; BREDALL William
Alan; YOSHIMOTO Max; GREUBEL
Jurgen; HOEFER Jeffrey Alan;
WONG-PAREDES Maisie;
SALAZAR Jeffrey Allen;
SCHNEIDER Peter
- 18 *Date de r ception de la requ te du renouvel-
lement*
31.07.2008

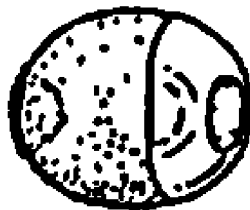
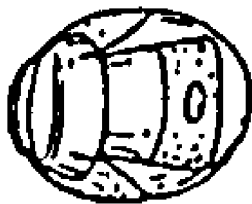
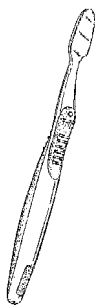

- 01 *Num ro d'enregistrement*
30171-03
Num ro, date et heure du d p t
74758-03 31.07.1998 , 14.55
- 02 *Date d' ch ance*
31.07.2013
- 03 *Nom du d posant*
GILLETTE CANADA INC.
- 04 *Adresse (rue et num ro) du d posant*
16700 Trans Canada
- 05 *Code postal, localit  et pays du d posant*
Kirkland - Quebec H9H 4Y8,
Canada
- 06 *Nom et adresse du mandataire ou indication
de l'adresse postale du d posant*
Bureau Gevers S.A.
Holidaystraat 5
B-1831 Diegem
Belgique.
- 08 *Reproduction du dessin ou mod le*
VOIR REPRODUCTION(S)
- 11 *Indication du produit suivi de la (des)
classe(s) et de la (des) sous-classe(s)*
T te de brosse   dents (cl 4-02).
- 18 *Date de r ception de la requ te du renouvel-
lement*
31.07.2008

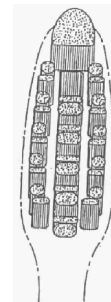
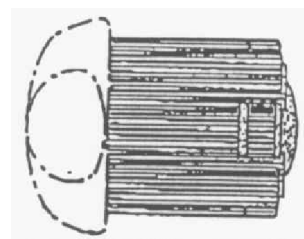
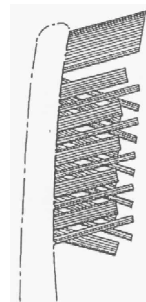
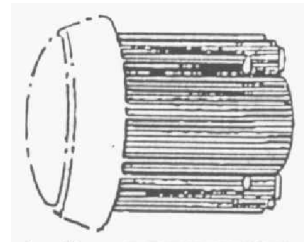
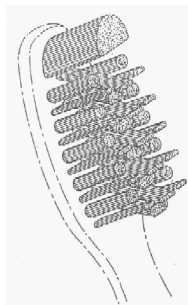

- 01 *Num ro d'enregistrement*
30183-01
Num ro, date et heure du d p t
74789-01 10.08.1998 , 24.00
- 02 *Date d' ch ance*
10.08.2013
- 03 *Nom du d posant*
SmithKline Beecham GmbH & Co. KG
- 04 *Adresse (rue et num ro) du d posant*
Herrmannstrasse 7
- 05 *Code postal, localit  et pays du d posant*
D-77815 Buehl (Baden),
Allemagne
- 06 *Nom et adresse du mandataire ou indication
de l'adresse postale du d posant*
Bureau Gevers S.A.
Holidaystraat 5
B-1831 Diegem
Belgique.
- 08 *Reproduction du dessin ou mod le*
VOIR REPRODUCTION(S)

11 Indication du produit suivi de la (des) classe(s) et de la (des) sous-classe(s)
Capuchon pour brosse à dents (cl 4-02).

13 Droit de priorité visé à l'article 4 de la Convention de Paris pour la protection de la Propriété Industrielle

Grande-Bretagne, le 23 02 1998, no. 2072713, SmithKline Beecham GmbH & Co. KG.

18 Date de réception de la requête du renouvellement
07.08.2008

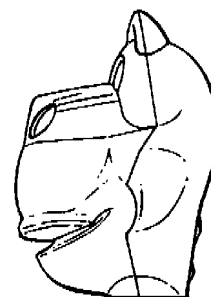
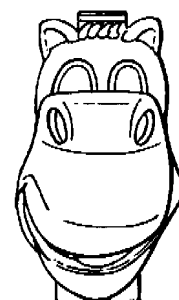
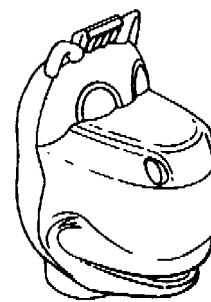
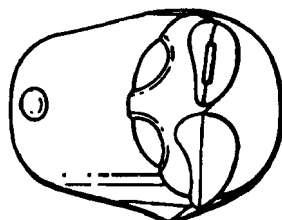
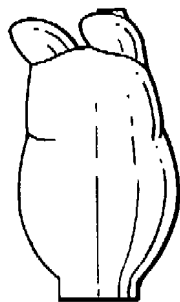
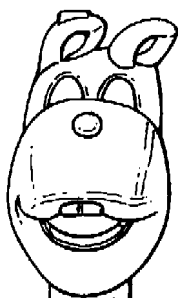
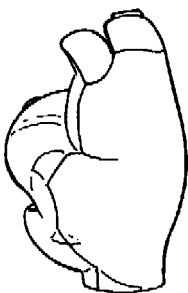

01 Numéro d'enregistrement

30183-02

Numéro, date et heure du dépôt
74789-02 10.08.1998, 24.00

02 Date d'échéance

10.08.2013

03 Nom du déposant

SmithKline Beecham GmbH & Co. KG

04 Adresse (rue et numéro) du déposant

Herrmannstrasse 7

05 Code postal, localité et pays du déposant

D-77815 Buehl (Baden),
Allemagne

06 Nom et adresse du mandataire ou indication de l'adresse postale du déposant

Bureau Gevers S.A.
Holidaystraat 5
B-1831 Diegem
Belgique.

08 Reproduction du dessin ou modèle

VOIR REPRODUCTION(S)

11 Indication du produit suivi de la (des) classe(s) et de la (des) sous-classe(s)

Capuchon pour brosse à dents (cl 4-02).

13 Droit de priorité visé à l'article 4 de la Convention de Paris pour la protection de la Propriété Industrielle

Grande-Bretagne, le 23 02 1998, no. 2072714, SmithKline Beecham GmbH & Co. KG.

18 Date de réception de la requête du renouvellement

07.08.2008

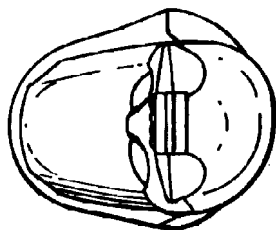

- 01 *Numéro d'enregistrement*
30193-00
Numéro, date et heure du dépôt
74805-00 14.08.1998 , 24.00
- 02 *Date d'échéance*
14.08.2013
- 03 *Nom du déposant*
CANON KABUSHIKI KAISHA
- 04 *Adresse (rue et numéro) du déposant*
30-2, 3-chome, Shimomaruko
- 05 *Code postal, localité et pays du déposant*
Ohta-ku - Tokyo,
Japon
- 06 *Nom et adresse du mandataire ou indication de l'adresse postale du déposant*
OFFICE PARETTE (FRED MAES)
Avenue Gabrielle Petit 2
B-7940 Brugelette
Belgique.
- 08 *Reproduction du dessin ou modèle*
VOIR REPRODUCTION(S)
- 11 *Indication du produit suivi de la (des) classe(s) et de la (des) sous-classe(s)*
Appareil pour la formation d'images (cl 14-02; 16-03; 18-02).
- 13 *Droit de priorité visé à l'article 4 de la Convention de Paris pour la protection de la Propriété Industrielle*
Japon, le 18 02 1998, no. 10-004248,
CANON KABUSHIKI KAISHA.
- 14 *Indication du nom du véritable créateur du dessin ou modèle*
MATSUMOTO Hidero
- 18 *Date de réception de la requête du renouvellement*
04.07.2008



- 01 *Inschrijvingsnummer*
30199-00
Nummer en dagtekening (dag en uur) van het depot
74818-00 19.08.1998 , 24.00
- 02 *Vervalddatum*
19.08.2013
- 03 *Naam van de deposant*
Dan-Foam ApS
- 04 *Adres (straat en nummer) van de deposant*
Holmelund 43
- 05 *Postcode, plaats en land van de deposant*
DK-5560 Aarup,
Denemarken
- 06 *Naam en adres van de gemachtigde of vermelding van het correspondentie-adres van de deposant*
OFFICE PARETTE (FRED MAES)
Avenue Gabrielle Petit 2
B-7940 Brugelette
België.
- 08 *Afbeelding van de tekening of het model*
ZIE AFBELDING(EN)
- 11 *Vermelding van het voortbrengsel gevolgd door de aanduiding van de klasse(n) en onderklasse(n)*
Kussen (kl 6-09).

- 13 *Recht van voorrang als bedoeld in artikel 4 van het verdrag van Parijs tot bescherming van de Industriële Eigendom*
Denemarken, dd. 01 04 1998, nr. 0363-1998, Dan-Foam A/S.
- 14 *Vermelding van de naam van de werkelijke ontwerper van de tekening*
SAND Tore
- 18 *Dagtekening van de aanvraag van de vernieuwing*
01.08.2008

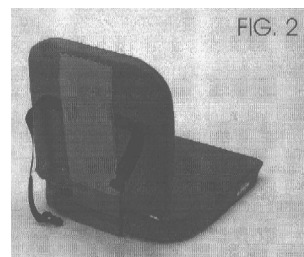
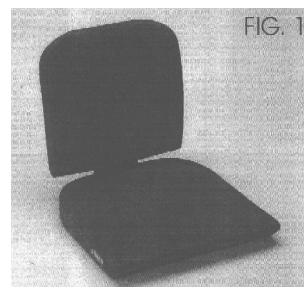

- 01 *Numéro d'enregistrement*
30202-00
Numéro, date et heure du dépôt
74823-00 28.08.1998 , 10.00
- 02 *Date d'échéance*
28.08.2013
- 03 *Nom du déposant*
Black & Decker, Inc.,
Delaware corporation
- 04 *Adresse (rue et numéro) du déposant*
Drummond Plaza Office Park,
1423 Kirkwood Highway
- 05 *Code postal, localité et pays du déposant*
Newark - Delaware 19711,
Etats-Unis d'Amérique
- 06 *Nom et adresse du mandataire ou indication de l'adresse postale du déposant*
Office Kirkpatrick S.A.
32, Avenue Wolfers
B-1310 La Hulpe
Belgique.
- 08 *Reproduction du dessin ou modèle*
VOIR REPRODUCTION(S)
- 11 *Indication du produit suivi de la (des) classe(s) et de la (des) sous-classe(s)*
Coffret de rangement (cl 3-01).
- 13 *Droit de priorité visé à l'article 4 de la Convention de Paris pour la protection de la Propriété Industrielle*
Grande-Bretagne, le 06 03 1998, no. 2073029, BLACK & DECKER INC.
- 14 *Indication du nom du véritable créateur du dessin ou modèle*
ROBSON Nigel

18 Date de réception de la requête du renouvellement
05.08.2008

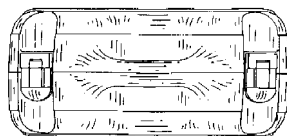
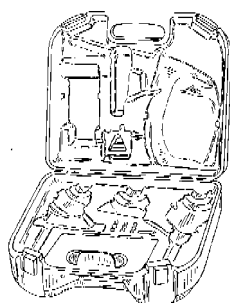
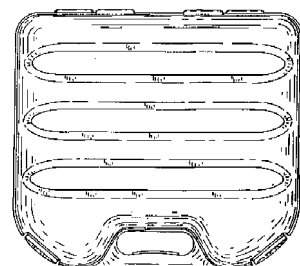
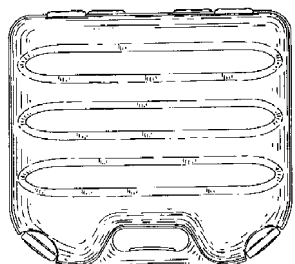
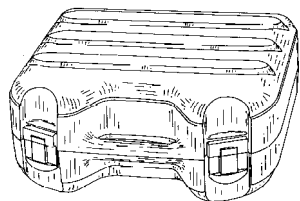

01 Numéro d'enregistrement
30230-01

Numéro, date et heure du dépôt
74969-01 21.09.1998, 14.00

02 Date d'échéance
21.09.2013

03 Nom du déposant
ABBOTT LABORATORIES,
Illinois corporation

04 Adresse (rue et numéro) du déposant
100 Abbott Park Road

05 Code postal, localité et pays du déposant
Abbott Park - Illinois 60064-3500,
Etats-Unis d'Amérique

06 Nom et adresse du mandataire ou indication
de l'adresse postale du déposant
Bureau Gevers S.A.
Holidaystraat 5
B-1831 Diegem
Belgique.

08 Reproduction du dessin ou modèle
VOIR REPRODUCTION(S)

11 Indication du produit suivi de la (des)
classe(s) et de la (des) sous-classe(s)
Flacon (cl 9-01).

13 Droit de priorité visé à l'article 4 de la
Convention de Paris pour la protection de la
Propriété Industrielle
Etats-Unis d'Amérique, le 25 03 1998,
no. 085,533, HELLSTROM Steven P.;
MOORE John K.; NORMAN John S.

14 Indication du nom du véritable créateur du
dessin ou modèle
HELLSTROM Steven P.; MOORE
John K.; NORMAN John S.

18 Date de réception de la requête du renouvellement
20.08.2008

FIG. 1



FIG. 2



FIG. 3

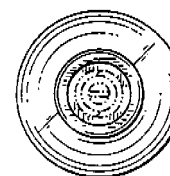
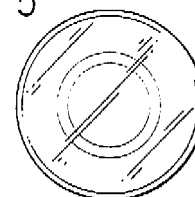

FIG. 4

FIG. 5



01 Numéro d'enregistrement
30230-02

Numéro, date et heure du dépôt
74969-02 21.09.1998, 14.00

02 Date d'échéance
21.09.2013

03 Nom du déposant
ABBOTT LABORATORIES,
Illinois corporation

04 Adresse (rue et numéro) du déposant
100 Abbott Park Road

05 Code postal, localité et pays du déposant
Abbott Park - Illinois 60064-3500,
Etats-Unis d'Amérique

06 Nom et adresse du mandataire ou indication
de l'adresse postale du déposant
Bureau Gevers S.A.
Holidaystraat 5
B-1831 Diegem
Belgique.

08 Reproduction du dessin ou modèle
VOIR REPRODUCTION(S)

11 Indication du produit suivi de la (des)
classe(s) et de la (des) sous-classe(s)
Flacon (cl 9-01).

13 *Droit de priorité visé à l'article 4 de la Convention de Paris pour la protection de la Propriété Industrielle*

Etats-Unis d'Amérique, le 25 03 1998, no. 29/085,532, HELLSTROM Steven P.; MOORE John K.; NORMAN John S.

14 *Indication du nom du véritable créateur du dessin ou modèle*

HELLSTROM Steven P.; MOORE John K.; NORMAN John S.

18 *Date de réception de la requête du renouvellement*

20.08.2008



FIG. 2



FIG. 3

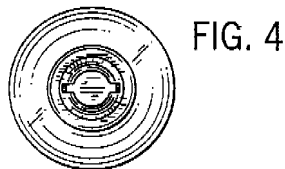
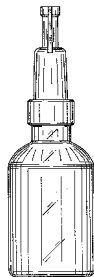
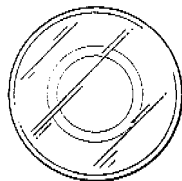

FIG. 5



01 *Numéro d'enregistrement*

30230-03

Numéro, date et heure du dépôt
74969-03 21.09.1998, 14.00

02 *Date d'échéance*

21.09.2013

03 *Nom du déposant*

ABBOTT LABORATORIES,
Illinois corporation

04 *Adresse (rue et numéro) du déposant*

100 Abbott Park Road

05 *Code postal, localit  et pays du déposant*

Abbott Park - Illinois 60064-3500,
Etats-Unis d'Amérique

06 *Nom et adresse du mandataire ou indication de l'adresse postale du déposant*

Bureau Gevers S.A.
Holidaystraat 5
B-1831 Diegem
Belgique.

08 *Reproduction du dessin ou modèle*

VOIR REPRODUCTION(S)

11 *Indication du produit suivi de la (des) classe(s) et de la (des) sous-classe(s)*

Flacon (cl 9-01).

13 *Droit de priorité visé à l'article 4 de la Convention de Paris pour la protection de la Propriété Industrielle*

Etats-Unis d'Amérique, le 25 03 1998, no. 085,534, HELLSTROM Steven P.; MOORE John K.; NORMAN John S.

14 *Indication du nom du véritable créateur du dessin ou modèle*

HELLSTROM Steven P.; MOORE John K.; NORMAN John S.

18 *Date de réception de la requête du renouvellement*

20.08.2008



FIG. 2



FIG. 3



FIG. 4

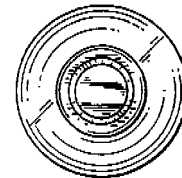
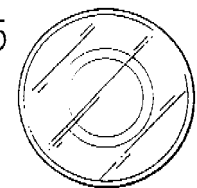

FIG. 5



01 *Numéro d'enregistrement*

30230-04

Numéro, date et heure du dépôt
74969-04 21.09.1998, 14.00

02 *Date d'échéance*

21.09.2013

03 *Nom du déposant*

ABBOTT LABORATORIES,
Illinois corporation

04 *Adresse (rue et numéro) du déposant*

100 Abbott Park Road

05 *Code postal, localit  et pays du déposant*

Abbott Park - Illinois 60064-3500,
Etats-Unis d'Amérique

06 *Nom et adresse du mandataire ou indication de l'adresse postale du déposant*

Bureau Gevers S.A.
Holidaystraat 5
B-1831 Diegem
Belgique.

08 *Reproduction du dessin ou modèle*

VOIR REPRODUCTION(S)

11 *Indication du produit suivi de la (des) classe(s) et de la (des) sous-classe(s)*

Flacon (cl 9-01).

13 *Droit de priorité visé à l'article 4 de la Convention de Paris pour la protection de la Propriété Industrielle*

Etats-Unis d'Amérique, le 25 03 1998, no. 29/085,530, MACAULEY Richard P.; SITA Lewis H.; STEVENS Todd A.

14 *Indication du nom du véritable créateur du dessin ou modèle*

MACAULEY Richard P.; SITA Lewis H.; STEVENS Todd A.

18 *Date de réception de la requête du renouvellement*

20.08.2008

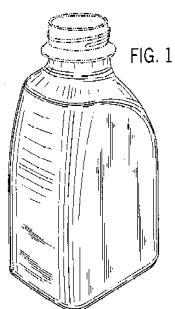

FIG. 1

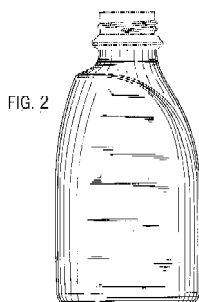

FIG. 2



FIG. 3



FIG. 4

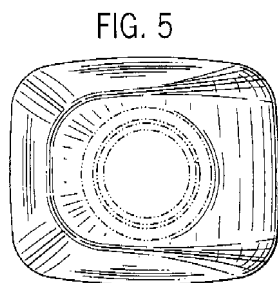
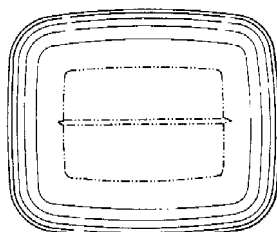

FIG. 5

FIG. 6



01 *Numéro d'enregistrement*
30230-05

Numéro, date et heure du dépôt
74969-05 21.09.1998, 14.00

02 *Date d'échéance*
21.09.2013

03 *Nom du déposant*
ABBOTT LABORATORIES,
Illinois corporation

04 *Adresse (rue et numéro) du déposant*
100 Abbott Park Road

05 *Code postal, localité et pays du déposant*
Abbott Park - Illinois 60064-3500,
Etats-Unis d'Amérique

06 *Nom et adresse du mandataire ou indication
de l'adresse postale du déposant*
Bureau Gevers S.A.
Holidaystraat 5
B-1831 Diegem
Belgique.

08 *Reproduction du dessin ou modèle*
VOIR REPRODUCTION(S)

11 *Indication du produit suivi de la (des)
classe(s) et de la (des) sous-classe(s)*
Flacon (cl 9-01).

13 *Droit de priorité visé à l'article 4 de la
Convention de Paris pour la protection de la Pro-
priété Industrielle*
Etats-Unis d'Amérique, le 25 03 1998,
no. 085,531, MACAULEY Richard P.;
SITA Lewis H.; STEVENS Todd A.

14 *Indication du nom du véritable créateur du
dessin ou modèle*
MACAULEY Richard P.; SITA Lewis
H.; STEVENS Todd A.

18 *Date de réception de la requête du renouvel-
lement*
20.08.2008

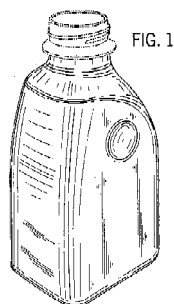

FIG. 1

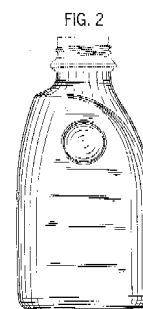

FIG. 2

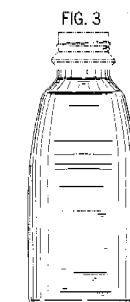

FIG. 3

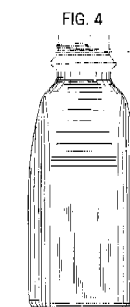

FIG. 4

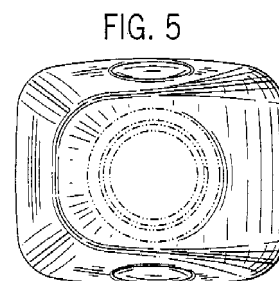

FIG. 5

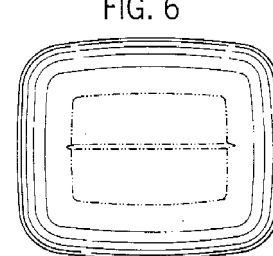

FIG. 6

01 *Inschrijvingsnummer*
30264-01

*Nummer en dagtekening (dag en uur) van het
depot*
74814-01 18.08.1998, 24.00

02 *Vervaldatum*
18.08.2013

- 03 *Naam van de deposant*
Hasbro International, Inc.,
Delaware corporation
- 04 *Adres (straat en nummer) van de deposant*
1027 Newport Avenue
- 05 *Postcode, plaats en land van de deposant*
Pawtucket - Rhode Island 02862,
Ver.St.v.Am
- 06 *Naam en adres van de gemachtigde of vermelding van het correspondentie-adres van de deposant*
Novagraaf Nederland B.V.
Hogehilweg 3
1101 CA Amsterdam-Zuidoost
Nederland.
- 08 *Afbeelding van de tekening of het model*
ZIE AFBEELDING(EN)
- 11 *Vermelding van het voortbrengsel gevolgd door de aanduiding van de klasse(n) en onderklasse(n)*
Matrijs voor speelgoed/-materiaal (kl 21-01).
- 13 *Recht van voorrang als bedoeld in artikel 4 van het verdrag van Parijs tot bescherming van de Industriële Eigendom*
Groot-Brittannië, dd. 03 04 1998, nr. 2073746, Hasbro International, Inc.
- 14 *Vermelding van de naam van de werkelijke ontwerper van de tekening*
HODBAY Sally Victoria; COUZENS Andrew; HILLS Derek
- 18 *Dagtekening van de aanvraag van de vernieuwing*
18.08.2008

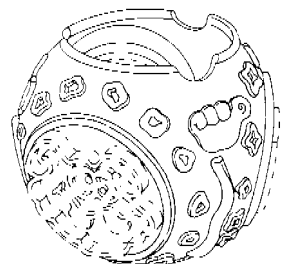
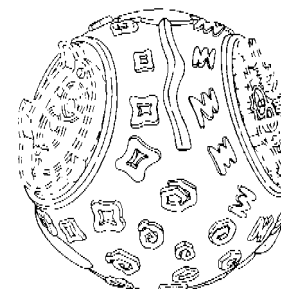
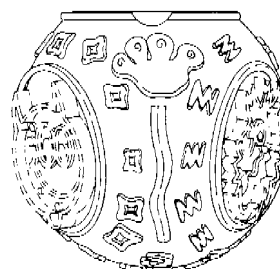
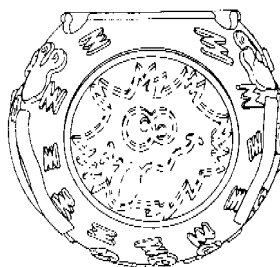
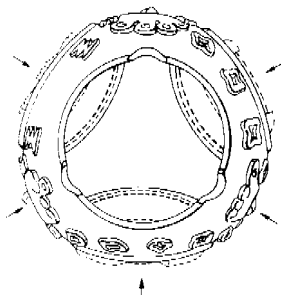
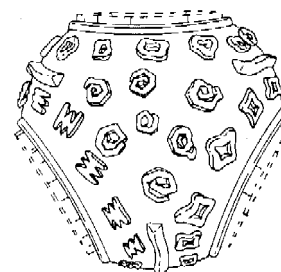
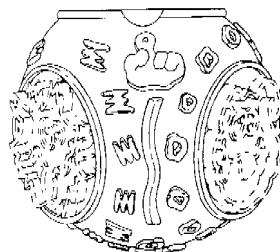
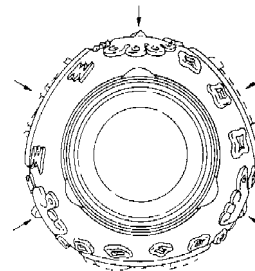
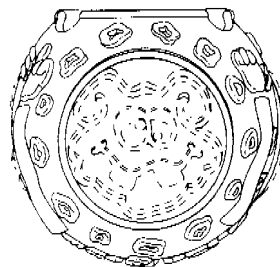
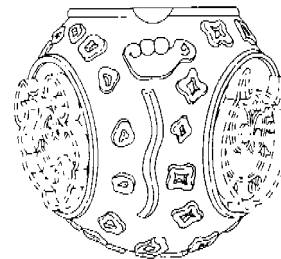
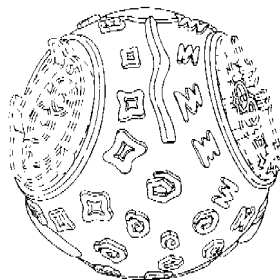

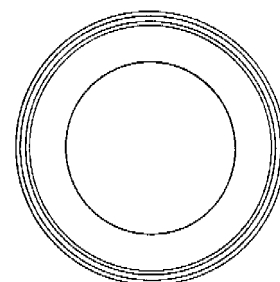
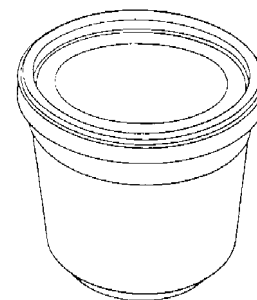
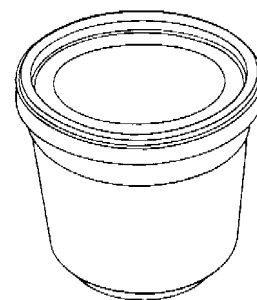
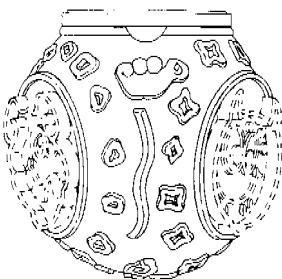
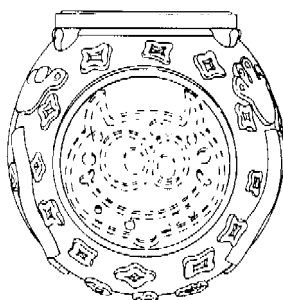
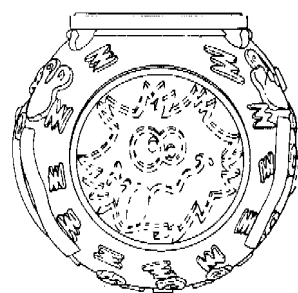
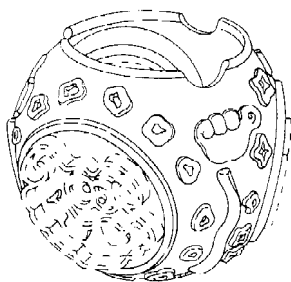

- 01 *Inschrijvingsnummer*
30264-02
Nummer en dagtekening (dag en uur) van het depot
74814-02 18.08.1998 , 24.00
- 02 *Vervaldatum*
18.08.2013
- 03 *Naam van de deposant*
Hasbro International, Inc.,
Delaware corporation
- 04 *Adres (straat en nummer) van de deposant*
1027 Newport Avenue
- 05 *Postcode, plaats en land van de deposant*
Pawtucket - Rhode Island 02862,
Ver.St.v.Am
- 06 *Naam en adres van de gemachtigde of vermelding van het correspondentie-adres van de deposant*
Novagraaf Nederland B.V.
Hogehilweg 3
1101 CA Amsterdam-Zuidoost
Nederland.
- 08 *Afbeelding van de tekening of het model*
ZIE AFBELDING(EN)
- 11 *Vermelding van het voortbrengsel gevolgd door de aanduiding van de klasse(n) en onderklasse(n)*
Pot voor matrijs voor speelgoed/-
materiaal (kl 9-03; 21-01).
- 13 *Recht van voorrang als bedoeld in artikel 4 van het verdrag van Parijs tot bescherming van de Industriële Eigendom*
Groot-Brittannië, dd. 03 04 1998, nr.
2073746, Hasbro International, Inc.
- 14 *Vermelding van de naam van de werkelijke ontwerper van de tekening*
HODBAY Sally Victoria; COUZENS
Andrew; HILLS Derek
- 18 *Dagtekening van de aanvraag van de vernieuwing*
18.08.2008

- 01 *Inschrijvingsnummer*
30266-01
Nummer en dagtekening (dag en uur) van het depot
74827-01 21.08.1998 , 24.00
- 02 *Vervaldatum*
21.08.2013
- 03 *Naam van de deposant*
Friedrich Grohe Aktiengesellschaft
- 04 *Adres (straat en nummer) van de deposant*
Hauptstrasse 137
- 05 *Postcode, plaats en land van de deposant*
D-58675 Hemer,
Duitsland
- 06 *Naam en adres van de gemachtigde of vermelding van het correspondentie-adres van de deposant*
Dennemeyer & Associates SA
55 rue des Bruyères
L-1274 Howald
Luxemburg.
- 08 *Afbeelding van de tekening of het model*
ZIE AFBELDING(EN)
- 11 *Vermelding van het voortbrengsel gevolgd door de aanduiding van de klasse(n) en onderklasse(n)*
Wastafelarmatuur (kl 23-01).

13 *Recht van voorrang als bedoeld in artikel 4 van het verdrag van Parijs tot bescherming van de Industriële Eigendom*

Duitsland, dd. 23 03 1998, nr. M 98 02 840.5, Friedrich Grohe Aktiengesellschaft.

14 *Vermelding van de naam van de werkelijke ontwerper van de tekening*

LOBERMEIER Hans

18 *Dagtekening van de aanvraag van de vernieuwing*

31.07.2008

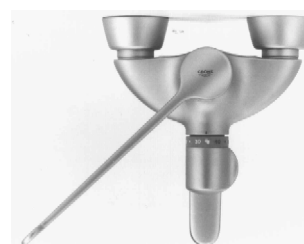
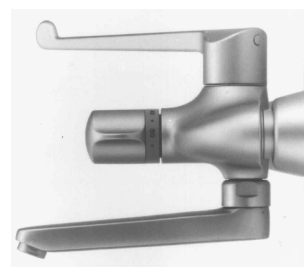
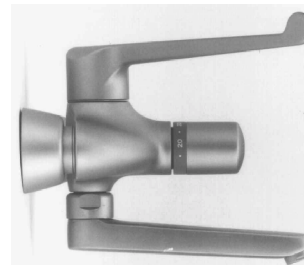
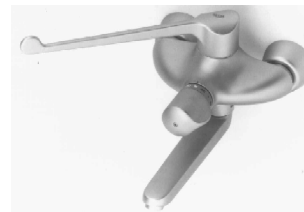
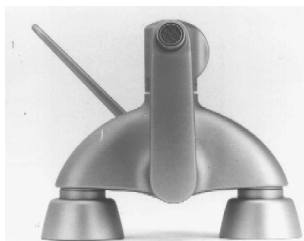
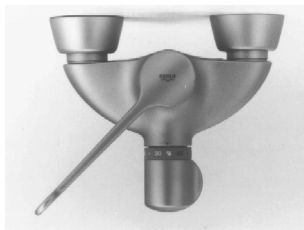
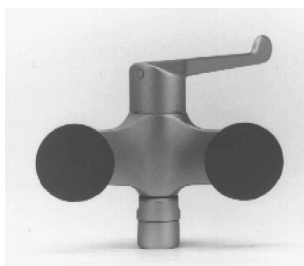
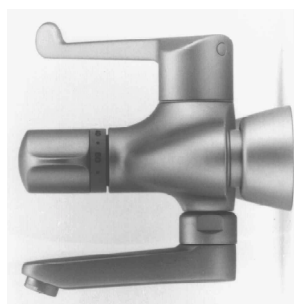
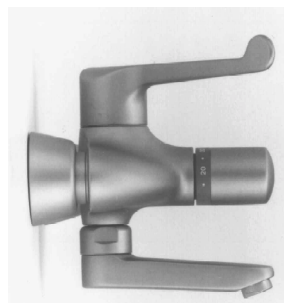
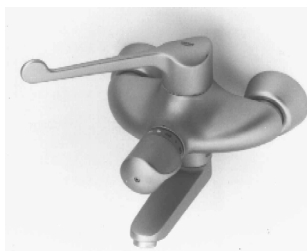

01 *Inschrijvingsnummer*

30266-02

Nummer en dagtekening (dag en uur) van het depot

74827-02 21.08.1998, 24.00

02 *Vervaldatum*

21.08.2013

03 *Naam van de deposant*

Friedrich Grohe Aktiengesellschaft

04 *Adres (straat en nummer) van de deposant*

Hauptstrasse 137

05 *Postcode, plaats en land van de deposant*

D-58675 Hemer,
Duitsland

06 *Naam en adres van de gemachtigde of vermelding van het correspondentie-adres van de deposant*

Dennemeyer & Associates SA
55 rue des Bruyères
L-1274 Howald
Luxemburg.

08 *Afbeelding van de tekening of het model*

ZIE AFBEELDING(EN)

11 *Vermelding van het voortbrengsel gevolgd door de aanduiding van de klasse(n) en onderklasse(n)*

Wastafelarmatuur (kl 23-01).

13 *Recht van voorrang als bedoeld in artikel 4 van het verdrag van Parijs tot bescherming van de Industriële Eigendom*

Duitsland, dd. 23 03 1998, nr. M 98 02 840.5, Friedrich Grohe Aktiengesellschaft.

14 *Vermelding van de naam van de werkelijke ontwerper van de tekening*

LOBERMEIER Hans

18 *Dagtekening van de aanvraag van de vernieuwing*

31.07.2008



- 01 *Inschrijvingsnummer*
30286-01
Nummer en dagtekening (dag en uur) van het depot
74912-01 01.09.1998 , 24.00
- 02 *Vervaldatum*
01.09.2013
- 03 *Naam van de deposant*
Den Norske Stats Oljeselskap AS
- 04 *Adres (straat en nummer) van de deposant*
Forusbeen 50
- 05 *Postcode, plaats en land van de deposant*
N 4035 Stavanger,
Noorwegen
- 06 *Naam en adres van de gemachtigde of vermelding van het correspondentie-adres van de deposant*
Novagraaf Nederland B.V.
Hogehilweg 3
1101 CA Amsterdam-Zuidoost
Nederland.
- 08 *Afbeelding van de tekening of het model*
ZIE AFBEELDING(EN)
- 11 *Vermelding van het voortbrengsel gevolgd door de aanduiding van de klasse(n) en onderklasse(n)*
Fles (kl 9-01).
- 13 *Recht van voorrang als bedoeld in artikel 4 van het verdrag van Parijs tot bescherming van de Industriële Eigendom*
Noorwegen, dd. 05 05 1998, nr. 980325,
Den Norske Stats Oljeselskap AS.
- 18 *Dagtekening van de aanvraag van de vernieuwing*
21.08.2008

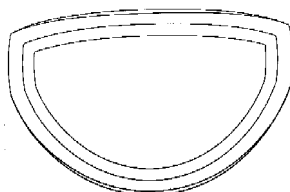
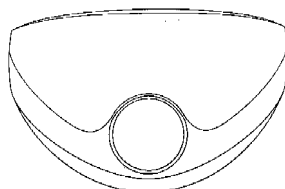
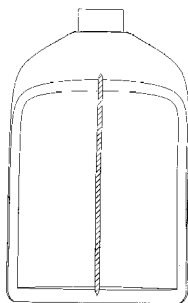
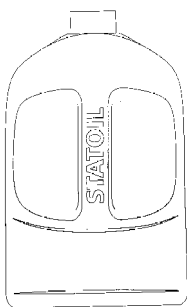

- 01 *Inschrijvingsnummer*
30286-02
Nummer en dagtekening (dag en uur) van het depot
74912-02 01.09.1998 , 24.00
- 02 *Vervaldatum*
01.09.2013
- 03 *Naam van de deposant*
Den Norske Stats Oljeselskap AS
- 04 *Adres (straat en nummer) van de deposant*
Forusbeen 50

- 05 *Postcode, plaats en land van de deposant*
N 4035 Stavanger,
Noorwegen
- 06 *Naam en adres van de gemachtigde of vermelding van het correspondentie-adres van de deposant*
Novagraaf Nederland B.V.
Hogehilweg 3
1101 CA Amsterdam-Zuidoost
Nederland.
- 08 *Afbeelding van de tekening of het model*
ZIE AFBEELDING(EN)
- 11 *Vermelding van het voortbrengsel gevolgd door de aanduiding van de klasse(n) en onderklasse(n)*
Fles (kl 9-01).
- 13 *Recht van voorrang als bedoeld in artikel 4 van het verdrag van Parijs tot bescherming van de Industriële Eigendom*
Noorwegen, dd. 05 05 1998, nr. 980326,
Den Norske Stats Oljeselskap AS.
- 18 *Dagtekening van de aanvraag van de vernieuwing*
21.08.2008

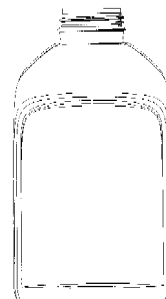
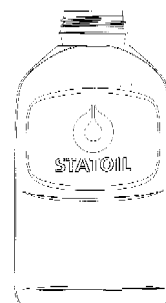

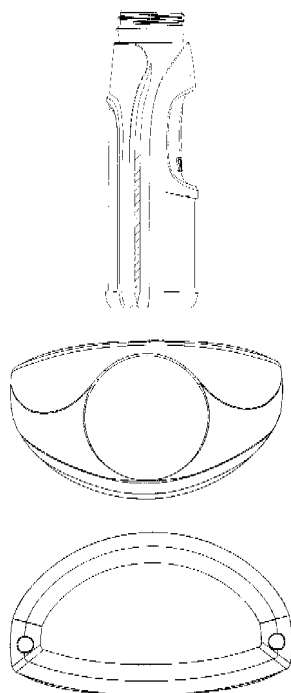

- 01 *Inschrijvingsnummer*
30292-00
Nummer en dagtekening (dag en uur) van het depot
74925-00 11.09.1998 , 10.00
- 02 *Vervaldatum*
11.09.2013
- 03 *Naam van de deposant*
Perstorp Plastic Systems AB
- 04 *Adres (straat en nummer) van de deposant*
- 05 *Postcode, plaats en land van de deposant*
S-284 80 Perstorp,
Zweden
- 06 *Naam en adres van de gemachtigde of vermelding van het correspondentie-adres van de deposant*
Elzas Noordzij B.V.
De Lairessestraat 159
1075 HK Amsterdam
Nederland.
- 08 *Afbeelding van de tekening of het model*
ZIE AFBEELDING(EN)
- 11 *Vermelding van het voortbrengsel gevolgd door de aanduiding van de klasse(n) en onderklasse(n)*
Transport container (kl 9-03).
- 13 *Recht van voorrang als bedoeld in artikel 4 van het verdrag van Parijs tot bescherming van de Industriële Eigendom*
Zweden, dd. 13 03 1998, nr. 980602, Perstorp Plastic Systems AB.
- 14 *Vermelding van de naam van de werkelijke ontwerper van de tekening*
VARFELDT Rasmus
- 18 *Dagtekening van de aanvraag van de vernieuwing*
13.08.2008

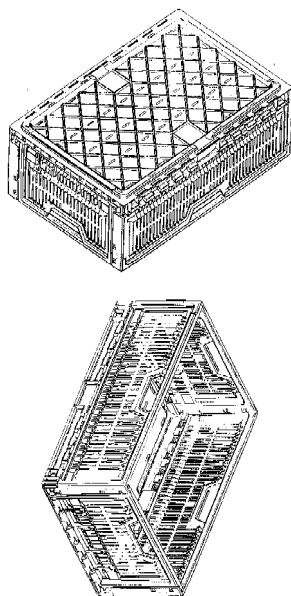

- 01 *Inschrijvingsnummer*
30293-00
Nummer en dagtekening (dag en uur) van het depot
74926-00 11.09.1998 , 24.00
- 02 *Vervaldatum*
11.09.2013
- 03 *Naam van de deposant*
Perstorp Plastic Systems AB
- 04 *Adres (straat en nummer) van de deposant*
- 05 *Postcode, plaats en land van de deposant*
S-284 80 Perstorp,
Zweden
- 06 *Naam en adres van de gemachtigde of vermelding van het correspondentie-adres van de deposant*
Elzas Noordzij B.V.
De Lairessestraat 159
1075 HK Amsterdam
Nederland.
- 08 *Afbeelding van de tekening of het model*
ZIE AFBEELDING(EN)
- 11 *Vermelding van het voortbrengsel gevolgd door de aanduiding van de klasse(n) en onderklasse(n)*
Transport container (kl 9-03).
- 13 *Recht van voorrang als bedoeld in artikel 4 van het verdrag van Parijs tot bescherming van de Industriële Eigendom*
Zweden, dd. 13 03 1998, nr. 980596, Perstorp Plastic Systems AB.
- 14 *Vermelding van de naam van de werkelijke ontwerper van de tekening*
VARFELDT Rasmus
- 18 *Dagtekening van de aanvraag van de vernieuwing*
13.08.2008

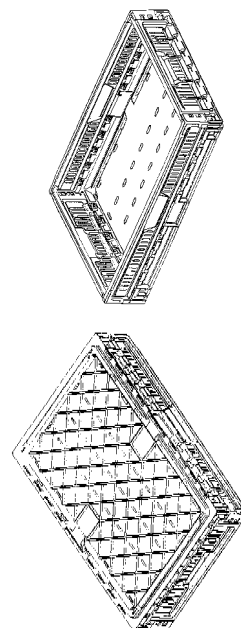

- 01 *Inschrijvingsnummer*
30294-00
Nummer en dagtekening (dag en uur) van het depot
74927-00 11.09.1998 , 24.00
- 02 *Vervaldatum*
11.09.2013
- 03 *Naam van de deposant*
Perstorp Plastic Systems AB
- 04 *Adres (straat en nummer) van de deposant*
- 05 *Postcode, plaats en land van de deposant*
S-284 80 Perstorp,
Zweden
- 06 *Naam en adres van de gemachtigde of vermelding van het correspondentie-adres van de deposant*
Elzas Noordzij B.V.
De Lairessestraat 159
1075 HK Amsterdam
Nederland.
- 08 *Afbeelding van de tekening of het model*
ZIE AFBEELDING(EN)
- 11 *Vermelding van het voortbrengsel gevolgd door de aanduiding van de klasse(n) en onderklasse(n)*
Transport container (kl 9-03).
- 13 *Recht van voorrang als bedoeld in artikel 4 van het verdrag van Parijs tot bescherming van de Industriële Eigendom*
Zweden, dd. 13 03 1998, nr. 980601, Perstorp Plastic Systems AB.
- 14 *Vermelding van de naam van de werkelijke ontwerper van de tekening*
VARFELDT Rasmus
- 18 *Dagtekening van de aanvraag van de vernieuwing*
13.08.2008

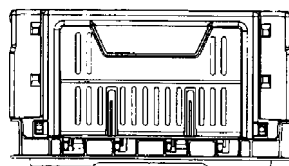
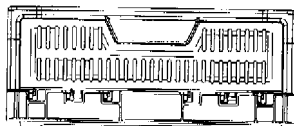
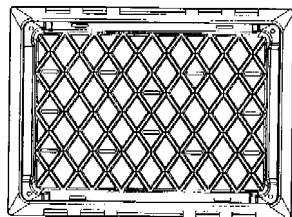

- 01 *Numéro d'enregistrement*
30297-00
Numéro, date et heure du dépôt
74934-00 10.09.1998 , 24.00
- 02 *Date d'échéance*
10.09.2013
- 03 *Nom du déposant*
SmithKline Beecham GmbH & Co. KG
- 04 *Adresse (rue et numéro) du déposant*
Herrmannstrasse 7
- 05 *Code postal, localité et pays du déposant*
D-77815 Buehl (Baden),
Allemagne
- 06 *Nom et adresse du mandataire ou indication de l'adresse postale du déposant*
Bureau Gevers S.A.
Holidaystraat 5
B-1831 Diegem
Belgique.
- 08 *Reproduction du dessin ou modèle*
VOIR REPRODUCTION(S)
- 11 *Indication du produit suivi de la (des) classe(s) et de la (des) sous-classe(s)*
Capuchon pour brosse à dents (cl 4-02).
- 13 *Droit de priorité visé à l'article 4 de la Convention de Paris pour la protection de la Propriété Industrielle*
Grande-Bretagne, le 11 03 1998, no. GB 2073099, SmithKline Beecham GmbH & Co. KG.
- 14 *Indication du nom du véritable créateur du dessin ou modèle*
LANDAUER Harry
- 18 *Date de réception de la requête du renouvellement*
20.08.2008

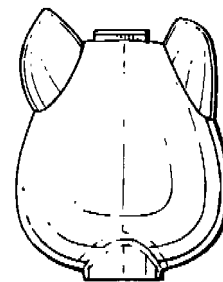
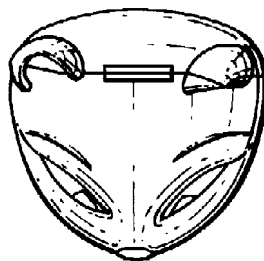
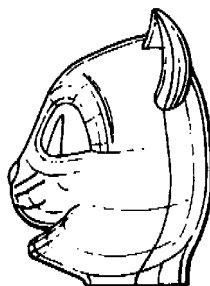
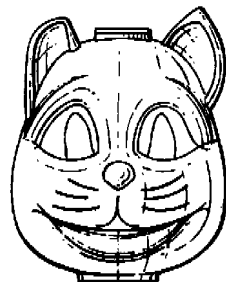

- 01 *Numéro d'enregistrement*
30353-00
Numéro, date et heure du dépôt
74975-00 25.09.1998 , 14.00
- 02 *Date d'échéance*
25.09.2013
- 03 *Nom du déposant*
Astra Aktiebolag
- 04 *Adresse (rue et numéro) du déposant*
Västra Mälarehamnen 9
- 05 *Code postal, localité et pays du déposant*
S-151 85 Södertälje,
Suède
- 06 *Nom et adresse du mandataire ou indication de l'adresse postale du déposant*
Bureau Gevers S.A.
Holidaystraat 5
B-1831 Diegem
Belgique.
- 08 *Reproduction du dessin ou modèle*
VOIR REPRODUCTION(S)
- 11 *Indication du produit suivi de la (des) classe(s) et de la (des) sous-classe(s)*
Inhalateur (cl 24-04).
- 13 *Droit de priorité visé à l'article 4 de la Convention de Paris pour la protection de la Propriété Industrielle*
Suède, le 30 03 1998, no. 98 0737,
ASTRA AKTIEBOLAG.
- 14 *Indication du nom du véritable créateur du dessin ou modèle*
DAGSLAND Allan; VIRTANEN Risto
- 18 *Date de réception de la requête du renouvellement*
20.08.2008

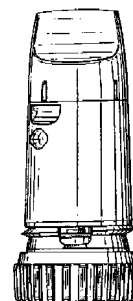

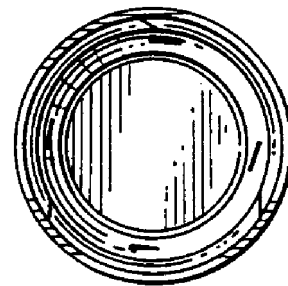
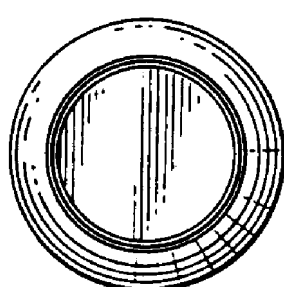
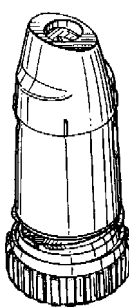
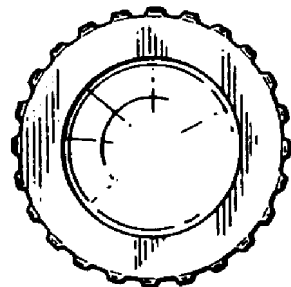
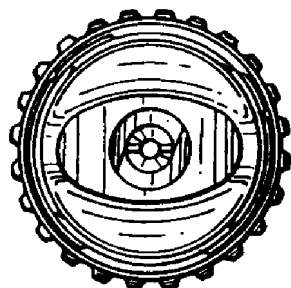
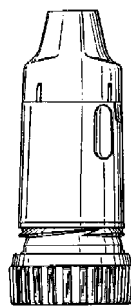
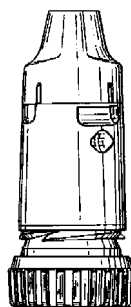
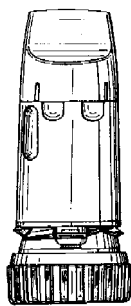

01 *Numéro d'enregistrement*
30355-00

Numéro, date et heure du dépôt
74977-00 25.09.1998 , 14.00

02 *Date d'échéance*
25.09.2013

03 *Nom du déposant*
Astra Aktiebolag

04 *Adresse (rue et numéro) du déposant*
Västra Mälarehamnen 9

05 *Code postal, localité et pays du déposant*
S-151 85 Södertälje,
Suède

06 *Nom et adresse du mandataire ou indication de l'adresse postale du déposant*
Bureau Gevers S.A.
Holidaystraat 5
B-1831 Diegem
Belgique.

08 *Reproduction du dessin ou modèle*
VOIR REPRODUCTION(S)

11 *Indication du produit suivi de la (des) classe(s) et de la (des) sous-classe(s)*
Inhalateur (cl 24-04).

13 *Droit de priorité visé à l'article 4 de la Convention de Paris pour la protection de la Propriété Industrielle*
Suède, le 30 03 1998, no. 98 0739,
ASTRA AKTIEBOLAG.

14 *Indication du nom du véritable créateur du dessin ou modèle*
DAGSLAND Allan; MCGUGAN
Steven; VIRTANEN Risto

18 *Date de réception de la requête du renouvellement*
20.08.2008

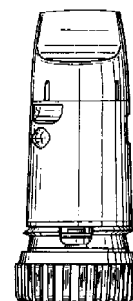

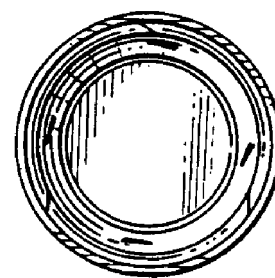
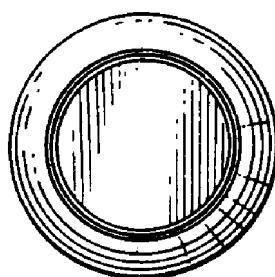
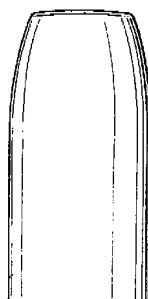
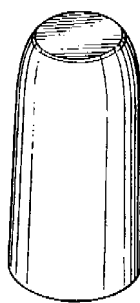
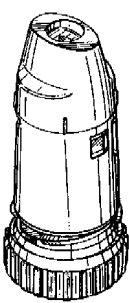
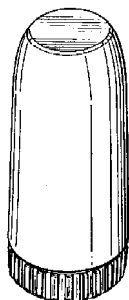
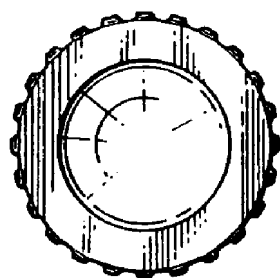
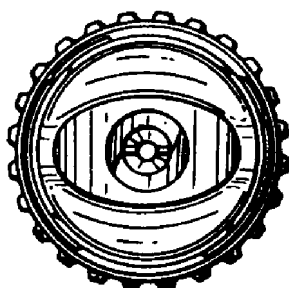
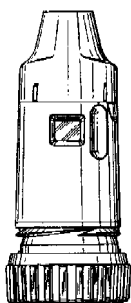
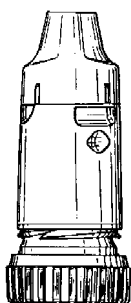
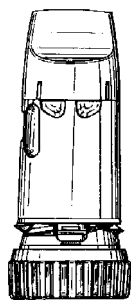

01 *Numéro d'enregistrement*
30356-00

Numéro, date et heure du dépôt
74978-00 25.09.1998, 14.00

02 *Date d'échéance*
25.09.2013

03 *Nom du déposant*
Astra Aktiebolag

04 *Adresse (rue et numéro) du déposant*
Västra Mälarehamnen 9

05 *Code postal, localité et pays du déposant*
S-151 85 Södertälje,
Suède

06 *Nom et adresse du mandataire ou indication de l'adresse postale du déposant*
Bureau Gevers S.A.
Holidaystraat 5
B-1831 Diegem
Belgique.

08 *Reproduction du dessin ou modèle*
VOIR REPRODUCTION(S)

11 *Indication du produit suivi de la (des) classe(s) et de la (des) sous-classe(s)*
Inhalateur (cl 24-04).

13 *Droit de priorité visé à l'article 4 de la Convention de Paris pour la protection de la Propriété Industrielle*
Suède, le 30 03 1998, no. 98 0738,
ASTRA AKTIEBOLAG.

14 *Indication du nom du véritable créateur du dessin ou modèle*
DAGSLAND Allan; VIRTANEN
Risto

18 *Date de réception de la requête du renouvellement*
20.08.2008

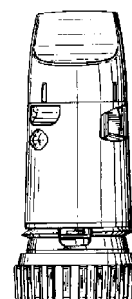

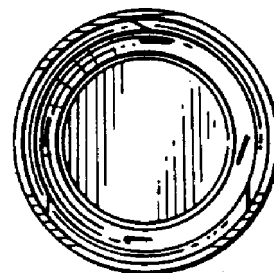
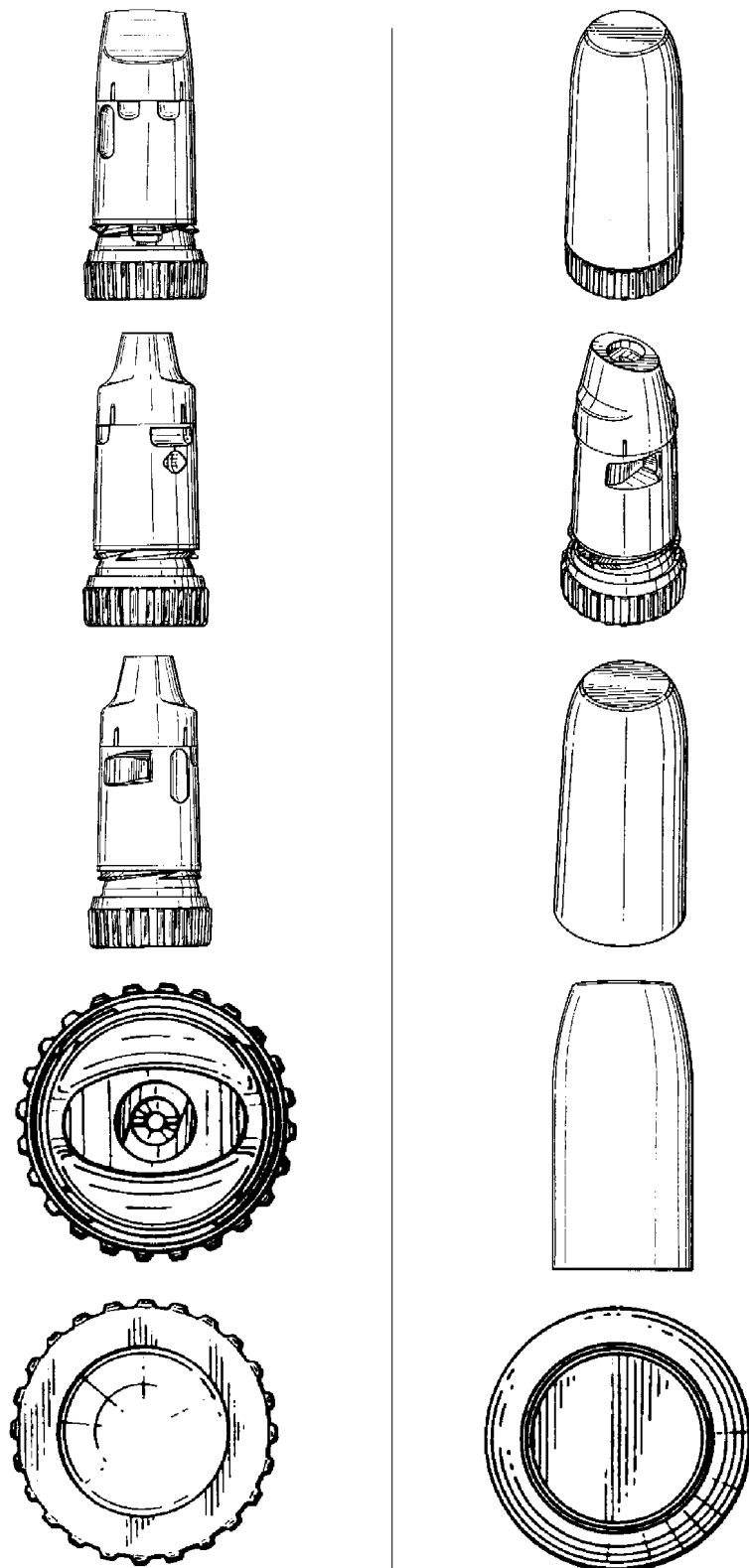

- 01 *Inschrijvingsnummer*
30378-00
- Nummer en dagtekening (dag en uur) van het depot*
74657-00 07.07.1998 , 24.00
- 02 *Vervaldatum*
07.07.2013
- 03 *Naam van de deposant*
Aurora Biosciences Corporation,
Delaware corporation
- 04 *Adres (straat en nummer) van de deposant*
11010 Torreyana Road
- 05 *Postcode, plaats en land van de deposant*
San Diego, California 92121,
Ver.St.v.Am
- 06 *Naam en adres van de gemachtigde of vermelding van het correspondentie-adres van de deposant*
Nederlandsch Octrooibureau
J.W. Frisolaan 13
2517 JS 's-Gravenhage
Nederland.
- 08 *Afbeelding van de tekening of het model*
ZIE AFBEELDING(EN)
- 11 *Vermelding van het voortbrengsel gevolgd door de aanduiding van de klasse(n) en onderklasse(n)*
Microtiterplaat (kl 24-02).
- 13 *Recht van voorrang als bedoeld in artikel 4 van het verdrag van Parijs tot bescherming van de Industriële Eigendom*
Ver.St.v.Am., dd. 08 01 1998, nr. 29/
081.749, COASSIN Peter J.; PHAM
Andrew A.; HAROOTUNIAN Alec T.
- 14 *Vermelding van de naam van de werkelijke ontwerper van de tekening*
COASSIN Peter J.; PHAM Andrew A.;
HAROOTUNIAN Alec T.
- 18 *Dagtekening van de aanvraag van de vernieuwing*
30.06.2008

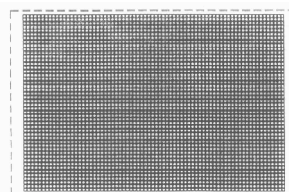

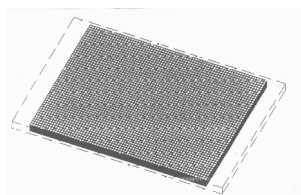
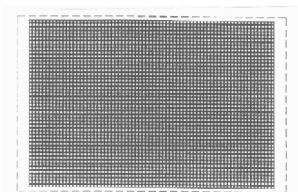

- 01 Numéro d'enregistrement
30393-00
Numéro, date et heure du dépôt
74916-00 09.09.1998 , 24.00
- 02 Date d'échéance
09.09.2013
- 03 Nom du déposant
ADVANCED MEDICAL OPTICS,
INC.,
Delaware corporation
- 04 Adresse (rue et numéro) du déposant
1700 E. St. Andrew Place
- 05 Code postal, localité et pays du déposant
Santa Ana, CA 92799-5162,
Etats-Unis d'Amérique
- 06 Nom et adresse du mandataire ou indication
de l'adresse postale du déposant
Office Kirkpatrick S.A.
32, Avenue Wolfers
B-1310 La Hulpe
Belgique.
- 08 Reproduction du dessin ou modèle
VOIR REPRODUCTION(S)
- 11 Indication du produit suivi de la (des)
classe(s) et de la (des) sous-classe(s)
Cassette pour la cavité du vertex (cl 24-
01, 02).
- 13 Droit de priorité visé à l'article 4 de la Con-
vention de Paris pour la protection de la Pro-
priété Industrielle
Etats-Unis d'Amérique, le 09 03 1998,
no. 29/084,712, COLE Mark S., SUT-
TON Tom.
- 18 Date de réception de la requête du renouvel-
lement
22.08.2008

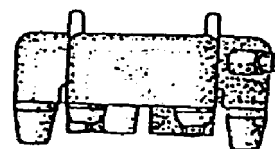
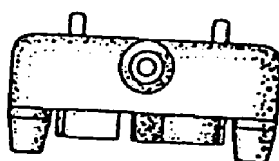
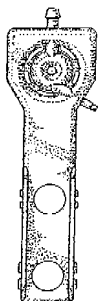
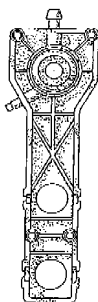
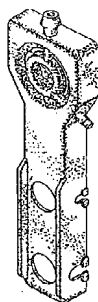

- 01 Numéro d'enregistrement
30520-00
Numéro, date et heure du dépôt
74917-00 09.09.1998 , 24.00
- 02 Date d'échéance
09.09.2013
- 03 Nom du déposant
ADVANCED MEDICAL OPTICS,
INC.,
Delaware corporation
- 04 Adresse (rue et numéro) du déposant
1700 E. St. Andrew Place
- 05 Code postal, localité et pays du déposant
Santa Ana, CA 92799-5162,
Etats-Unis d'Amérique
- 06 Nom et adresse du mandataire ou indication
de l'adresse postale du déposant
Office Kirkpatrick S.A.
32, Avenue Wolfers
B-1310 La Hulpe
Belgique.
- 08 Reproduction du dessin ou modèle
VOIR REPRODUCTION(S)
- 11 Indication du produit suivi de la (des)
classe(s) et de la (des) sous-classe(s)
Manifold pour machine
ophtalmologique (cl 24-01, 02).
- 13 Droit de priorité visé à l'article 4 de la Con-
vention de Paris pour la protection de la Pro-
priété Industrielle
Etats-Unis d'Amérique, le 09 03 1998,
no. 29/084,736, COLE Mark S.; SUT-
TON Tom.
- 18 Date de réception de la requête du renouvel-
lement
22.08.2008



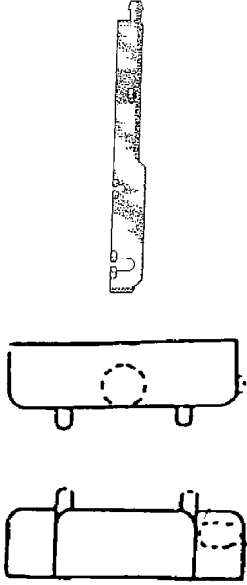

01 *Inschrijvingsnummer*
30666-00

Nummer en dagtekening (dag en uur) van het depot

75275-00 23.12.1998, 10.00

02 *Vervaldatum*
23.12.2013

03 *Naam van de deposant*
De Sensus Methode Procesbeschrijving (DSMP) B.V.

04 *Adres (straat en nummer) van de deposant*
Schippergracht 14

05 *Postcode, plaats en land van de deposant*
3603 BC Maarssen,
Nederland

08 *Afbeelding van de tekening of het model*
ZIE AFBEELDING(EN)

09 *Vermelding van de kleur(en)*
geel, rood, groen, blauw, oranje, wit,
grijs

11 *Vermelding van het voortbrengsel gevolgd door de aanduiding van de klasse(n) en onderklasse(n)*

Set magneten (kl 11-02).

12 *Beschrijving van de kenmerkende eigenschappen van het nieuwe uiterlijk van het voortbrengsel; in voorkomend geval, vermelding van de onderdelen van de tekening of het model waarop de kleuren betrekking hebben*

1. Geel: rechthoek met afgeronde hoeken; 2. groen: ruitvorm; 3. blauw: zeshoek; 4. wit: rechthoek, hoek rechtsom afgesneden; 5. rood: rechthoek, onderste zijde zweeps slagvorm; 6. rood: rechthoek, bovenste zijde zweeps slagvorm; 7. oranje: rechthoek; 8. grijs: rechthoek, bovenste hoeken afgesneden.

18 *Dagtekening van de aanvraag van de vernieuwing*
17.07.2008



01 *Inschrijvingsnummer*
30866-00

Nummer en dagtekening (dag en uur) van het depot

75516-00 11.03.1999, 14.05

02 *Vervaldatum*
11.03.2014

03 *Naam van de deposant*
Draka Nederland B.V.

04 *Adres (straat en nummer) van de deposant*
Hamerstraat 2-4

05 *Postcode, plaats en land van de deposant*
1021 JV Amsterdam,
Nederland

06 *Naam en adres van de gemachtigde of vermelding van het correspondentie-adres van de deposant*

Octrooibureau Vriesendorp & Gaade B.V.
Dr. Kuiperstraat 6
2514 BB 's-Gravenhage
Nederland.

08 *Afbeelding van de tekening of het model*
ZIE AFBEELDING(EN)

11 *Vermelding van het voortbrengsel gevolgd door de aanduiding van de klasse(n) en onderklasse(n)*

Verpakking (kl 9-03).

18 *Dagtekening van de aanvraag van de vernieuwing*
06.08.2008

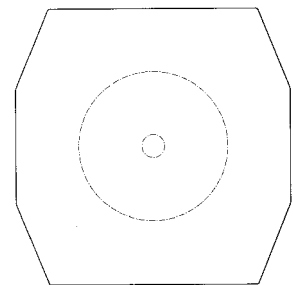
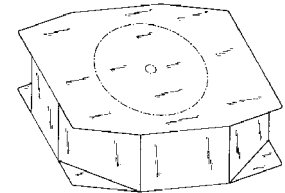
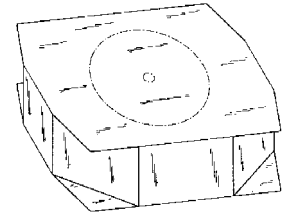

01 *Inschrijvingsnummer*
30870-01

Nummer en dagtekening (dag en uur) van het depot

75522-01 12.03.1999, 10.00

02 *Vervaldatum*
12.03.2014

- 03 *Naam van de deposant*
Koninklijke Ahrend N.V.
- 04 *Adres (straat en nummer) van de deposant*
Singel 130
- 05 *Postcode, plaats en land van de deposant*
1015 AE Amsterdam,
Nederland
- 06 *Naam en adres van de gemachtigde of vermelding van het correspondentie-adres van de deposant*
Haagsch Octrooibureau
Breitnerlaan 146
2596 HG 's-Gravenhage
Nederland.
- 08 *Afbeelding van de tekening of het model*
ZIE AFBEELDING(EN)
- 11 *Vermelding van het voortbrengsel gevolgd door de aanduiding van de klasse(n) en onderklasse(n)*
Contactdoos (kl 13-03).
- 14 *Vermelding van de naam van de werkelijke ontwerper van de tekening*
RODENBURG Wijtse
- 18 *Dagtekening van de aanvraag van de vernieuwing*
26.08.2008

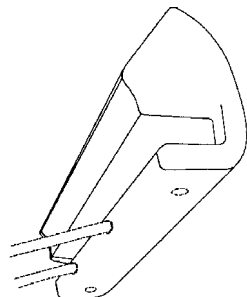
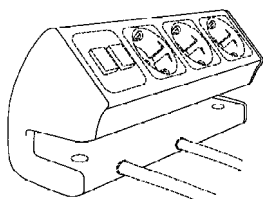
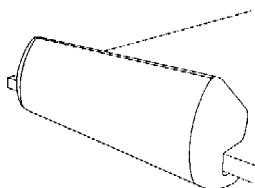
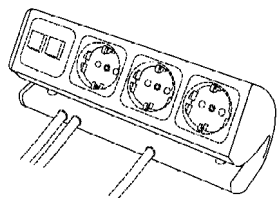

- 01 *Inschrijvingsnummer*
30870-02

Nummer en dagtekening (dag en uur) van het depot

75522-02 12.03.1999 , 10.00

- 02 *Vervaldatum*
12.03.2014
- 03 *Naam van de deposant*
Koninklijke Ahrend N.V.
- 04 *Adres (straat en nummer) van de deposant*
Singel 130
- 05 *Postcode, plaats en land van de deposant*
1015 AE Amsterdam,
Nederland
- 06 *Naam en adres van de gemachtigde of vermelding van het correspondentie-adres van de deposant*
Haagsch Octrooibureau
Breitnerlaan 146
2596 HG 's-Gravenhage
Nederland.
- 08 *Afbeelding van de tekening of het model*
ZIE AFBEELDING(EN)
- 11 *Vermelding van het voortbrengsel gevolgd door de aanduiding van de klasse(n) en onderklasse(n)*
Contactdoos (kl 13-03).
- 14 *Vermelding van de naam van de werkelijke ontwerper van de tekening*
RODENBURG Wijtse
- 18 *Dagtekening van de aanvraag van de vernieuwing*
26.08.2008

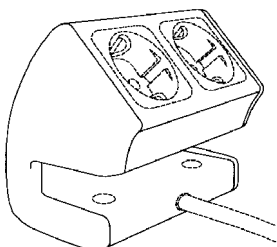
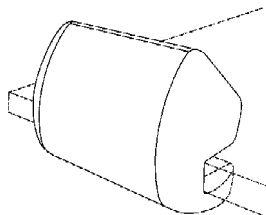
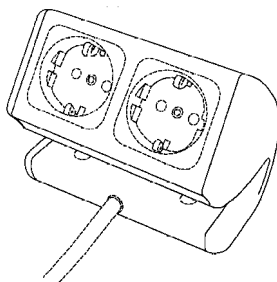

- 01 *Inschrijvingsnummer*
30870-02

Nummer en dagtekening (dag en uur) van het depot

75522-02 12.03.1999 , 10.00

- 02 *Vervaldatum*
12.03.2014
- 03 *Naam van de deposant*
Koninklijke Ahrend N.V.
- 04 *Adres (straat en nummer) van de deposant*
Singel 130
- 05 *Postcode, plaats en land van de deposant*
1015 AE Amsterdam,
Nederland
- 06 *Naam en adres van de gemachtigde of vermelding van het correspondentie-adres van de deposant*
Haagsch Octrooibureau
Breitnerlaan 146
2596 HG 's-Gravenhage
Nederland.
- 08 *Afbeelding van de tekening of het model*
ZIE AFBEELDING(EN)
- 11 *Vermelding van het voortbrengsel gevolgd door de aanduiding van de klasse(n) en onderklasse(n)*
Contactdoos (kl 13-03).
- 14 *Vermelding van de naam van de werkelijke ontwerper van de tekening*
RODENBURG Wijtse
- 18 *Dagtekening van de aanvraag van de vernieuwing*
26.08.2008

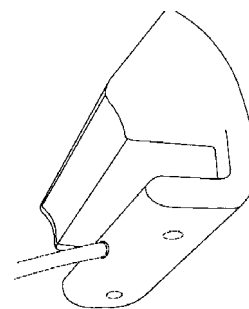

- 01 *Inschrijvingsnummer*
31154-00

Nummer en dagtekening (dag en uur) van het depot

75267-02 22.12.1998 , 10.00

- 02 *Vervaldatum*
22.12.2013
- 03 *Naam van de deposant*
Gerard Ebben
- 04 *Adres (straat en nummer) van de deposant*
Beatrixplein 17
- 05 *Postcode, plaats en land van de deposant*
6641 CL Beuningen,
Nederland
- 08 *Afbeelding van de tekening of het model*
ZIE AFBEELDING(EN)
- 11 *Vermelding van het voortbrengsel gevolgd door de aanduiding van de klasse(n) en onderklasse(n)*
Voedingsmiddel (kl 1-01).
- 18 *Dagtekening van de aanvraag van de vernieuwing*
28.08.2008

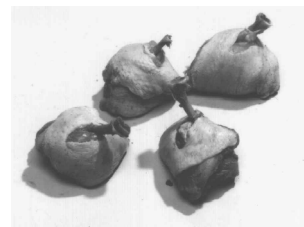

- 01 *Numéro d'enregistrement*
35296-01

Numéro, date et heure du dépôt
06600-01 03.10.2003 , 11.30

- 02 *Date d'échéance*
03.10.2013
- 03 *Nom du déposant*
PRODUCTION INDUSTRIELLE
PHIL DESIGN STUDIO S.P.R.L.
- 04 *Adresse (rue et numéro) du déposant*
rue du Viaduc 1
- 05 *Code postal, localité et pays du déposant*
7060 Soignies,
Belgique
- 06 *Nom et adresse du mandataire ou indication de l'adresse postale du déposant*
BARTHELEMY Jean-Emmanuel
rue des Marcottes 30

7000 Mons
Belgique.

- 08 *Reproduction du dessin ou modèle*
VOIR REPRODUCTION(S)
- 11 *Indication du produit suivi de la (des) classe(s) et de la (des) sous-classe(s)*
Appareil photographique (cl 16-01).
- 14 *Indication du nom du véritable créateur du dessin ou modèle*
SWIMBERGHE Philippe
- 18 *Date de réception de la requête du renouvellement*
29.08.2008

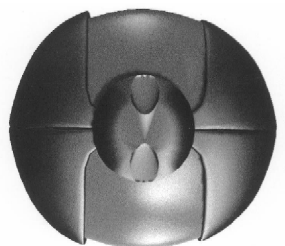

- 01 *Numéro d'enregistrement*
35296-02
- Numéro, date et heure du dépôt*
06600-02 03.10.2003 , 11.30
- 02 *Date d'échéance*
03.10.2013
- 03 *Nom du déposant*
**PRODUCTION INDUSTRIELLE
PHIL DESIGN STUDIO S.P.R.L.**
- 04 *Adresse (rue et numéro) du déposant*
rue du Viaduc 1
- 05 *Code postal, localité et pays du déposant*
7060 Soignies,
Belgique
- 06 *Nom et adresse du mandataire ou indication de l'adresse postale du déposant*
BARTHELEMY Jean-Emmanuel
rue des Marcottes 30
7000 Mons
Belgique.
- 08 *Reproduction du dessin ou modèle*
VOIR REPRODUCTION(S)
- 11 *Indication du produit suivi de la (des) classe(s) et de la (des) sous-classe(s)*
Jumelles (cl 16-06).
- 14 *Indication du nom du véritable créateur du dessin ou modèle*
SWIMBERGHE Philippe
- 18 *Date de réception de la requête du renouvellement*
29.08.2008

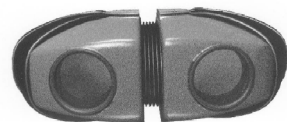
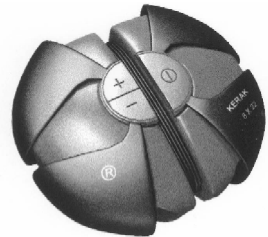
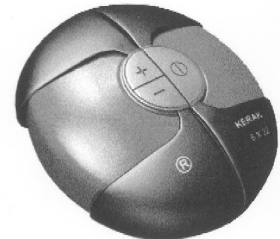
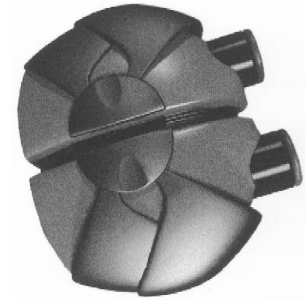
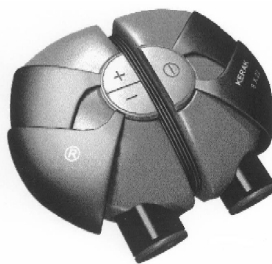

- 01 *Numéro d'enregistrement*
35366-01
- Numéro, date et heure du dépôt*
80392-01 28.02.2003 , 24.00
- 02 *Date d'échéance*
28.02.2013
- 03 *Nom du déposant*
Cabot Safety Intermediate Corporation,
Delaware corporation
- 04 *Adresse (rue et numéro) du déposant*
650 Dawson Drive
- 05 *Code postal, localité et pays du déposant*
Newark, Delaware 19713,
Etats-Unis d'Amérique
- 06 *Nom et adresse du mandataire ou indication de l'adresse postale du déposant*
Office Ernest T. FREYLINGER S.A.
234 route d'Arlon

L-8010 Strassen
Luxembourg.

- 08 *Reproduction du dessin ou modèle*
VOIR REPRODUCTION(S)
- 11 *Indication du produit suivi de la (des) classe(s) et de la (des) sous-classe(s)*
Bouchon d'oreille (cl 24-04).
- 13 *Droit de priorité visé à l'article 4 de la Convention de Paris pour la protection de la Propriété Industrielle*
Etats-Unis d'Amérique, le 06 09 2003, no. 29/166,972, FALCO Robert N.
- 14 *Indication du nom du véritable créateur du dessin ou modèle*
FALCO Robert N.
- 18 *Date de réception de la requête du renouvellement*
25.06.2008

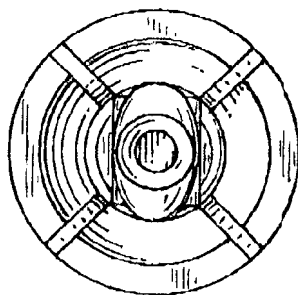
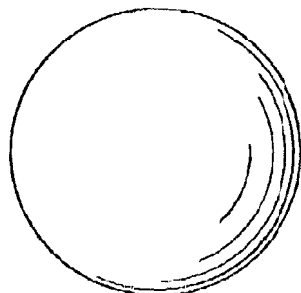
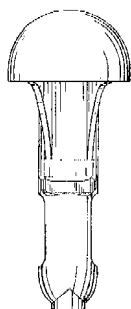
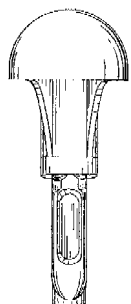
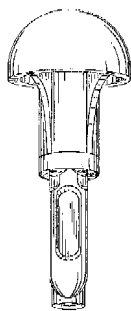

- 01 *Numéro d'enregistrement*
35366-02
- Numéro, date et heure du dépôt*
80392-02 28.02.2003 , 24.00
- 02 *Date d'échéance*
28.02.2013
- 03 *Nom du déposant*
Cabot Safety Intermediate Corporation,
Delaware corporation
- 04 *Adresse (rue et numéro) du déposant*
650 Dawson Drive
- 05 *Code postal, localité et pays du déposant*
Newark, Delaware 19713,
Etats-Unis d'Amérique
- 06 *Nom et adresse du mandataire ou indication de l'adresse postale du déposant*
Office Ernest T. FREYLINGER S.A.
234 route d'Arlon
L-8010 Strassen
Luxembourg.
- 08 *Reproduction du dessin ou modèle*
VOIR REPRODUCTION(S)
- 11 *Indication du produit suivi de la (des) classe(s) et de la (des) sous-classe(s)*
Bouchon d'oreille (cl 24-04).
- 13 *Droit de priorité visé à l'article 4 de la Convention de Paris pour la protection de la Propriété Industrielle*
Etats-Unis d'Amérique, le 06 09 2002, no. 29/166,972, FALCO Robert N.
- 14 *Indication du nom du véritable créateur du dessin ou modèle*
FALCO Robert N.
- 18 *Date de réception de la requête du renouvellement*
25.06.2008

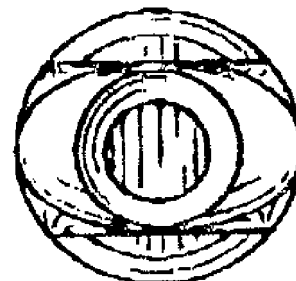
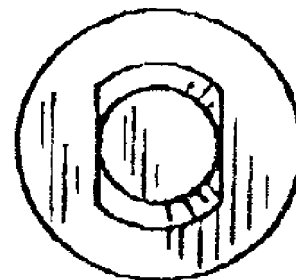
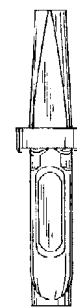
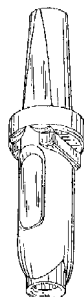

- 01 *Inschrijvingsnummer*
35467-01
- Nummer en dagtekening (dag en uur) van het depot*
80666-01 06.08.2003 , 10.00
- 02 *Vervaldatum*
06.08.2013
- 03 *Naam van de deposant*
PLOEGER Lucinda Patricia
- 04 *Adres (straat en nummer) van de deposant*
Mgr. Lebouillestraat 13
- 05 *Postcode, plaats en land van de deposant*
6431 KH Hoensbroek,
Nederland
- 08 *Afbeelding van de tekening of het model*
ZIE AFBEELDING(EN)

- 11 *Vermelding van het voortbrengsel gevolgd door de aanduiding van de klasse(n) en onderklasse(n)*
Straatplank (speelgoed) (kl 21-01).
- 14 *Vermelding van de naam van de werkelijke ontwerper van de tekening*
PLOEGER Lucinda
- 15 *Vermelding van de uiterlijke opschortingsdatum van de publicatie*
01.08.2004
- 18 *Dagtekening van de aanvraag van de vernieuwing*
04.08.2008

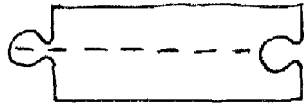

- 01 *Inschrijvingsnummer*
35467-02

Nummer en dagtekening (dag en uur) van het depot
80666-02 06.08.2003 , 10.00

- 02 *Vervaldatum*
06.08.2013
- 03 *Naam van de depositant*
PLOEGER Lucinda Patricia
- 04 *Adres (straat en nummer) van de depositant*
Mgr. Lebouillestraat 13
- 05 *Postcode, plaats en land van de depositant*
6431 KH Hoensbroek, Nederland
- 08 *Afbeelding van de tekening of het model*
ZIE AFBEELDING(EN)
- 11 *Vermelding van het voortbrengsel gevolgd door de aanduiding van de klasse(n) en onderklasse(n)*
Straatplankset (speelgoed) (kl 21-01).
- 14 *Vermelding van de naam van de werkelijke ontwerper van de tekening*
PLOEGER Lucinda
- 15 *Vermelding van de uiterlijke opschortingsdatum van de publicatie*
01.08.2004
- 18 *Dagtekening van de aanvraag van de vernieuwing*
04.08.2008

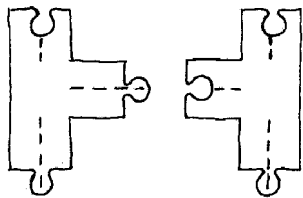

- 01 *Inschrijvingsnummer*
35467-03

Nummer en dagtekening (dag en uur) van het depot
80666-03 06.08.2003 , 10.00

- 02 *Vervaldatum*
06.08.2013

- 03 *Naam van de depositant*
PLOEGER Lucinda Patricia
- 04 *Adres (straat en nummer) van de depositant*
Mgr. Lebouillestraat 13
- 05 *Postcode, plaats en land van de depositant*
6431 KH Hoensbroek, Nederland
- 08 *Afbeelding van de tekening of het model*
ZIE AFBEELDING(EN)
- 11 *Vermelding van het voortbrengsel gevolgd door de aanduiding van de klasse(n) en onderklasse(n)*
Straatplank (speelgoed) (kl 21-01).
- 14 *Vermelding van de naam van de werkelijke ontwerper van de tekening*
PLOEGER Lucinda
- 15 *Vermelding van de uiterlijke opschortingsdatum van de publicatie*
01.08.2004
- 18 *Dagtekening van de aanvraag van de vernieuwing*
04.08.2008

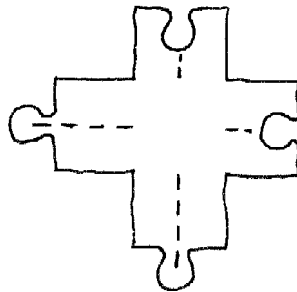

- 01 *Numéro d'enregistrement*
35602-00
- Numéro, date et heure du dépôt*
80339-00 13.02.2003 , 24.00
- 02 *Date d'échéance*
13.02.2013
- 03 *Nom du déposant*
BAKKALI Saïd
- 04 *Adresse (rue et numéro) du déposant*
rue du Boulet 13
- 05 *Code postal, localité et pays du déposant*
1000 Bruxelles, Belgique
- 06 *Nom et adresse du mandataire ou indication de l'adresse postale du déposant*
Office Hanssens S.p.r.l.
40, square Marie-Louise, Boîte 19
B-1000 Bruxelles
Belgique.
- 08 *Reproduction du dessin ou modèle*
VOIR REPRODUCTION(S)
- 11 *Indication du produit suivi de la (des) classe(s) et de la (des) sous-classe(s)*
Jeu d'échec (cl 21-01).
- 14 *Indication du nom du véritable créateur du dessin ou modèle*
BAKKALI Saïd
- 18 *Date de réception de la requête du renouvellement*
01.08.2008

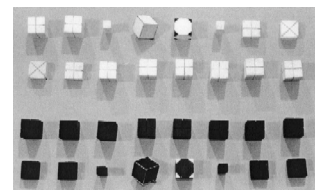
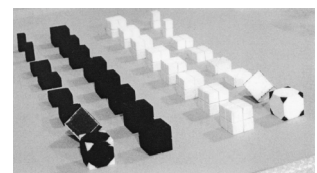
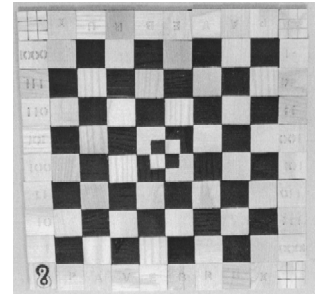
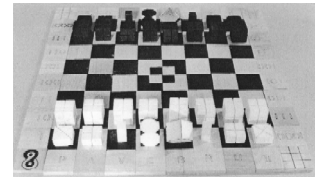

- 01 *Inschrijvingsnummer*
35647-00

Nummer en dagtekening (dag en uur) van het depot
80732-00 11.09.2003 , 10.00

- 02 *Vervaldatum*
11.09.2013
- 03 *Naam van de depositant*
Interfloor Tapijt B.V.
- 04 *Adres (straat en nummer) van de depositant*
Adelaarstraat 2-12, Postbus 39
- 05 *Postcode, plaats en land van de depositant*
8064 ZG Zwartsluis, Nederland
- 08 *Afbeelding van de tekening of het model*
ZIE AFBEELDING(EN)
- 11 *Vermelding van het voortbrengsel gevolgd door de aanduiding van de klasse(n) en onderklasse(n)*
Haak (kl 8-08).
- 12 *Beschrijving van de kenmerkende eigenschappen van het nieuwe uiterlijk van het voortbrengsel; in voorkomend geval, vermelding van de onderdelen van de tekening of het model waarop de kleuren betrekking hebben*
Excentrische stalenhanger-haak.
- 14 *Vermelding van de naam van de werkelijke ontwerper van de tekening*
NEKEMAN Leonard Frederik
- 18 *Dagtekening van de aanvraag van de vernieuwing*
27.06.2008

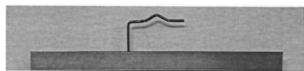

01 *Inschrijvingsnummer*

35678-01

Nummer en dagtekening (dag en uur) van het depot

80538-01 17.06.2003 , 10.00

02 *Vervaldatum*

17.06.2013

03 *Naam van de deposant*

Harrie Leenders Haardkachels B.V.

04 *Adres (straat en nummer) van de deposant*

Industrieweg 25

05 *Postcode, plaats en land van de deposant*

5688 DP Oirschot,
Nederland

08 *Afbeelding van de tekening of het model*

ZIE AFBEELDING(EN)

11 *Vermelding van het voortbrengsel gevolgd door de aanduiding van de klasse(n) en onderklasse(n)*

Buitenhaard (kl 23-03).

12 *Beschrijving van de kenmerkende eigenschappen van het nieuwe uiterlijk van het voortbrengsel; in voorkomend geval, vermelding van de onderdelen van de tekening of het model waarop de kleuren betrekking hebben*

Gelvorm, geleidelijk langs een curve verlopend, gezien van het zij-aanzicht, van breed naar smal boven.

14 *Vermelding van de naam van de werkelijke ontwerper van de tekening*

MULLER Jos

18 *Dagtekening van de aanvraag van de vernieuwing*

07.12.2007

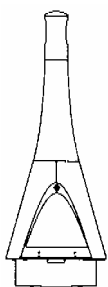

Voorraanzicht

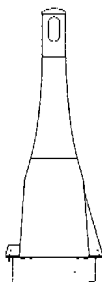

Zijaanzicht

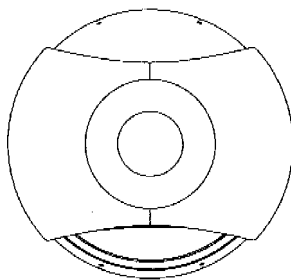

Bovenaanzicht

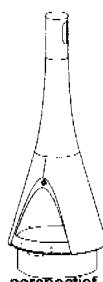

perspectief-aanzicht

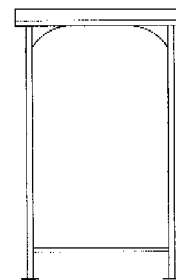

vooraanzicht

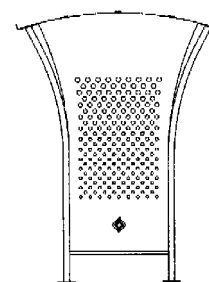

zijaanzicht

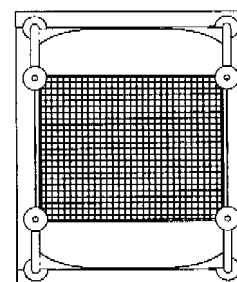

onderaanzicht

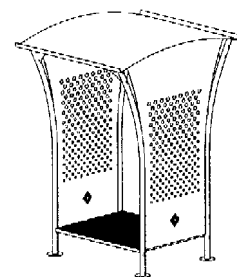

perspectiefaanzicht

01 *Inschrijvingsnummer*

35678-02

Nummer en dagtekening (dag en uur) van het depot

80538-02 17.06.2003 , 10.00

02 *Vervaldatum*

17.06.2013

03 *Naam van de deposant*

Harrie Leenders Haardkachels B.V.

04 *Adres (straat en nummer) van de deposant*

Industrieweg 25

05 *Postcode, plaats en land van de deposant*

5688 DP Oirschot,
Nederland

08 *Afbeelding van de tekening of het model*

ZIE AFBEELDING(EN)

11 *Vermelding van het voortbrengsel gevolgd door de aanduiding van de klasse(n) en onderklasse(n)*

Opbergkast voor hout (kl 6-04; 25-02, 03).

12 *Beschrijving van de kenmerkende eigenschappen van het nieuwe uiterlijk van het voortbrengsel; in voorkomend geval, vermelding van de onderdelen van de tekening of het model waarop de kleuren betrekking hebben*

Een uit herhaalde, vertikaal staande figuren, opgebouwde vorm met als kenmerk, gezien vanuit het zij-aanzicht, een van smal onder naar breed boven geleidelijk gebogen vorm.

14 *Vermelding van de naam van de werkelijke ontwerper van de tekening*

Bendien Erik

18 *Dagtekening van de aanvraag van de vernieuwing*

07.12.2007

01 *Inschrijvingsnummer*

35956-01

Nummer en dagtekening (dag en uur) van het depot

80830-01 20.11.2003 , 10.00

02 *Vervaldatum*

20.11.2013

03 *Naam van de deposant*

Snelder B.V.

04 *Adres (straat en nummer) van de deposant*

Ontariodreef 39-41

05 *Postcode, plaats en land van de deposant*

3565 BB Utrecht,
Nederland

08 *Afbeelding van de tekening of het model*

ZIE AFBEELDING(EN)

- 11 *Vermelding van het voortbrengsel gevolgd door de aanduiding van de klasse(n) en onderklasse(n)*
Bevestigingsclip (kl 8-08).
- 14 *Vermelding van de naam van de werkelijke ontwerper van de tekening*
VAN ROEST Willem Cornelis
- 18 *Dagtekening van de aanvraag van de vernieuwing*
14.05.2008

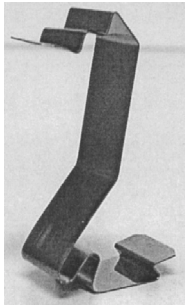

- 01 *Inschrijvingsnummer*
35956-02
Nummer en dagtekening (dag en uur) van het depot
80830-02 20.11.2003 , 10.00
- 02 *Vervaldatum*
20.11.2013
- 03 *Naam van de deposant*
Snelder B.V.
- 04 *Adres (straat en nummer) van de deposant*
Ontariodreef 39-41
- 05 *Postcode, plaats en land van de deposant*
3565 BB Utrecht,
Nederland
- 08 *Afbeelding van de tekening of het model*
ZIE AFBEELDING(EN)
- 11 *Vermelding van het voortbrengsel gevolgd door de aanduiding van de klasse(n) en onderklasse(n)*
Profiel (kl 25-01).
- 14 *Vermelding van de naam van de werkelijke ontwerper van de tekening*
VAN ROEST Willem Cornelis
- 18 *Dagtekening van de aanvraag van de vernieuwing*
14.05.2008

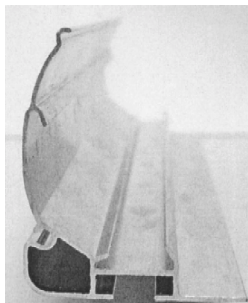

- 01 *Inschrijvingsnummer*
35956-03

Nummer en dagtekening (dag en uur) van het depot

80830-03 20.11.2003 , 10.00

- 02 *Vervaldatum*
20.11.2013
- 03 *Naam van de deposant*
Snelder B.V.
- 04 *Adres (straat en nummer) van de deposant*
Ontariodreef 39-41
- 05 *Postcode, plaats en land van de deposant*
3565 BB Utrecht,
Nederland
- 08 *Afbeelding van de tekening of het model*
ZIE AFBEELDING(EN)
- 11 *Vermelding van het voortbrengsel gevolgd door de aanduiding van de klasse(n) en onderklasse(n)*
Profiel (kl 25-01).
- 14 *Vermelding van de naam van de werkelijke ontwerper van de tekening*
VAN ROEST Willem Cornelis
- 18 *Dagtekening van de aanvraag van de vernieuwing*
14.05.2008

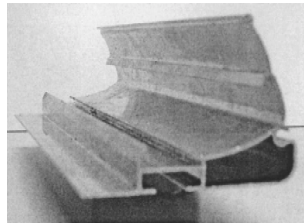

- 01 *Inschrijvingsnummer*
35966-00
Nummer en dagtekening (dag en uur) van het depot
80816-00 07.11.2003 , 23.59
- 02 *Vervaldatum*
07.11.2013
- 03 *Naam van de deposant*
Van Dijk Food Products (Lopik) B.V.
- 04 *Adres (straat en nummer) van de deposant*
2e Industrieweg 8
- 05 *Postcode, plaats en land van de deposant*
3411 ME Lopik,
Nederland
- 06 *Naam en adres van de gemachtigde of vermelding van het correspondentie-adres van de deposant*
Shieldmark.Zacco
Overschiestraat 61
1062 XD Amsterdam
Nederland.
- 08 *Afbeelding van de tekening of het model*
ZIE AFBEELDING(EN)
- 11 *Vermelding van het voortbrengsel gevolgd door de aanduiding van de klasse(n) en onderklasse(n)*
Flacon (kl 9-01, 03, 07).
- 18 *Dagtekening van de aanvraag van de vernieuwing*
08.07.2008

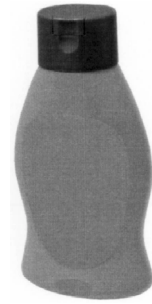

- 01 *Inschrijvingsnummer*
35968-00
Nummer en dagtekening (dag en uur) van het depot
80847-00 28.11.2003 , 23.59
- 02 *Vervaldatum*
28.11.2013
- 03 *Naam van de deposant*
Van Dijk Food Products (Lopik) B.V.
- 04 *Adres (straat en nummer) van de deposant*
2e Industrieweg 8
- 05 *Postcode, plaats en land van de deposant*
3411 ME Lopik,
Nederland
- 06 *Naam en adres van de gemachtigde of vermelding van het correspondentie-adres van de deposant*
Shieldmark.Zacco
Overschiestraat 61
1062 XD Amsterdam
Nederland.
- 08 *Afbeelding van de tekening of het model*
ZIE AFBEELDING(EN)
- 11 *Vermelding van het voortbrengsel gevolgd door de aanduiding van de klasse(n) en onderklasse(n)*
Fles (kl 9-01, 03, 07).
- 18 *Dagtekening van de aanvraag van de vernieuwing*
08.07.2008

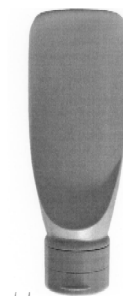

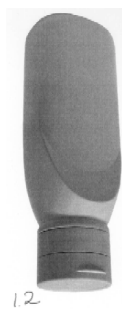

1.2



1.3

- 01 *Inschrijvingsnummer*
35970-01

Nummer en dagtekening (dag en uur) van het depot

80883-01 22.12.2003 , 15.55

- 02 *Vervaldatum*
22.12.2013

- 03 *Naam van de deposant*
Buva Rationele Bouwprodukten B. V.

- 04 *Adres (straat en nummer) van de deposant*
Bremen 5

- 05 *Postcode, plaats en land van de deposant*
2993 LJ Barendrecht,
Nederland

- 06 *Naam en adres van de gemachtigde of vermelding van het correspondentie-adres van de deposant*

Nederlandsch Octrooibureau
J.W. Frisolaan 13
2517 JS 's-Gravenhage
Nederland.

- 08 *Afbeelding van de tekening of het model*
ZIE AFBEELDING(EN)

- 11 *Vermelding van het voortbrengsel gevolgd door de aanduiding van de klasse(n) en onderklasse(n)*

Sluitkom (kl 8-07, 09).

- 18 *Dagtekening van de aanvraag van de vernieuwing*
16.07.2008

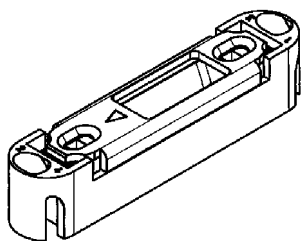

- 01 *Inschrijvingsnummer*
35970-02

Nummer en dagtekening (dag en uur) van het depot

80883-02 22.12.2003 , 15.55

- 02 *Vervaldatum*
22.12.2013

- 03 *Naam van de deposant*
Buva Rationele Bouwprodukten B. V.

- 04 *Adres (straat en nummer) van de deposant*
Bremen 5

- 05 *Postcode, plaats en land van de deposant*
2993 LJ Barendrecht,
Nederland

- 06 *Naam en adres van de gemachtigde of vermelding van het correspondentie-adres van de deposant*

Nederlandsch Octrooibureau
J.W. Frisolaan 13
2517 JS 's-Gravenhage
Nederland.

- 08 *Afbeelding van de tekening of het model*
ZIE AFBEELDING(EN)

- 11 *Vermelding van het voortbrengsel gevolgd door de aanduiding van de klasse(n) en onderklasse(n)*

Sluitplaat (kl 8-07, 09).

- 18 *Dagtekening van de aanvraag van de vernieuwing*
16.07.2008

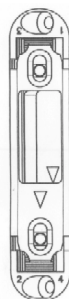

- 01 *Inschrijvingsnummer*
36003-00

Nummer en dagtekening (dag en uur) van het depot

80698-00 29.08.2003 , 24.00

- 02 *Vervaldatum*
29.08.2013

- 03 *Naam van de deposant*
B.V. Kunststoffenindustrie Attema

- 04 *Adres (straat en nummer) van de deposant*
Schelluinsteestraat 68

- 05 *Postcode, plaats en land van de deposant*
4203 NN Gorinchem,
Nederland

- 06 *Naam en adres van de gemachtigde of vermelding van het correspondentie-adres van de deposant*

Elzas Noordzij B.V.
De Lairessestraat 159
1075 HK Amsterdam
Nederland.

- 08 *Afbeelding van de tekening of het model*
ZIE AFBEELDING(EN)

- 11 *Vermelding van het voortbrengsel gevolgd door de aanduiding van de klasse(n) en onderklasse(n)*

Hijsoogclip (kl 8-08; 25-01).

- 18 *Dagtekening van de aanvraag van de vernieuwing*
14.08.2008



- 01 *Inschrijvingsnummer*
36072-00

Nummer en dagtekening (dag en uur) van het depot

80965-00 20.02.2004 , 23.59

- 02 *Vervaldatum*
20.02.2014

- 03 *Naam van de deposant*
W. Th. Zandstra b.v.

- 04 *Adres (straat en nummer) van de deposant*
Industrieweg 8, Postbus 150

- 05 *Postcode, plaats en land van de deposant*
8500 AC Joure,
Nederland

- 08 *Afbeelding van de tekening of het model*
ZIE AFBEELDING(EN)

- 11 *Vermelding van het voortbrengsel gevolgd door de aanduiding van de klasse(n) en onderklasse(n)*

Schaatsprofiel (kl 21-02).

- 12 *Beschrijving van de kenmerkende eigenschappen van het nieuwe uiterlijk van het voortbrengsel; in voorkomend geval, vermelding van de onderdelen van de tekening of het model waarop de kleuren betrekking hebben*
Betreffende aluminium profiel is een "3-lagen profiel".

- 14 *Vermelding van de naam van de werkelijke ontwerper van de tekening*
ZANDSTRA Wouter

- 18 *Dagtekening van de aanvraag van de vernieuwing*
29.08.2008



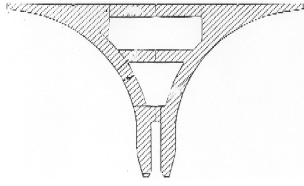

- 01 *Inschrijvingsnummer*
36129-00

Nummer en dagtekening (dag en uur) van het depot

80898-00 07.01.2004 , 23.59

- 02 *Vervaldatum*
07.01.2014

- 03 *Naam van de deposant*
Silvo B.V.

- 04 *Adres (straat en nummer) van de deposant*
Scheepvaartweg 1

- 05 *Postcode, plaats en land van de deposant*
3356 LL Papendrecht,
Nederland

- 06 *Naam en adres van de gemachtigde of vermelding van het correspondentie-adres van de deposant*
Novagraaf Nederland B.V.
Hogehilweg 3
1101 CA Amsterdam-Zuidoost
Nederland.

- 08 *Afbeelding van de tekening of het model*
ZIE AFBEELDING(EN)

- 11 *Vermelding van het voortbrengsel gevolgd door de aanduiding van de klasse(n) en onderklasse(n)*
Kruiden-/specerijenpotje (kl 7-06; 9-03).

- 18 *Dagtekening van de aanvraag van de vernieuwing*
08.08.2008

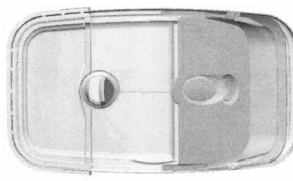
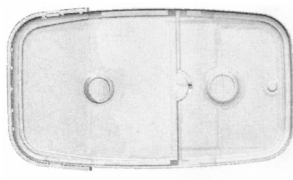
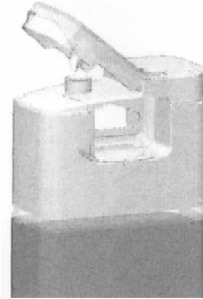
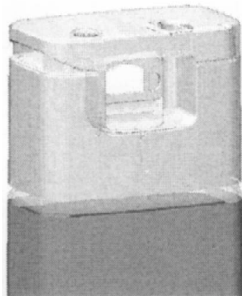

- 01 *Inschrijvingsnummer*
36157-00

Nummer en dagtekening (dag en uur) van het depot

80735-00 12.09.2003 , 11.00

- 02 *Vervaldatum*
12.09.2013

- 03 *Naam van de deposant*
Carla Maria Oly-Reyns

- 04 *Adres (straat en nummer) van de deposant*
Tugelastraat 8

- 05 *Postcode, plaats en land van de deposant*
2021 TC Haarlem,
Nederland

- 08 *Afbeelding van de tekening of het model*
ZIE AFBEELDING(EN)

- 11 *Vermelding van het voortbrengsel gevolgd door de aanduiding van de klasse(n) en onderklasse(n)*
Houder voor bril (kl 20-02).

- 14 *Vermelding van de naam van de werkelijke ontwerper van de tekening*
WALDMAN Frederik Jan

- 18 *Dagtekening van de aanvraag van de vernieuwing*
16.06.2008

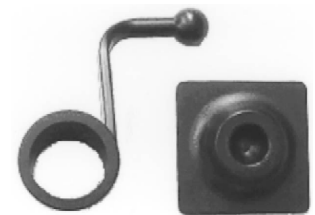
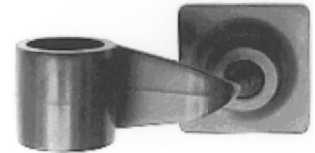

- 01 *Inschrijvingsnummer*
36296-01

Nummer en dagtekening (dag en uur) van het depot

80944-01 06.02.2004 , 10.00

- 02 *Vervaldatum*
06.02.2014

- 03 *Naam van de deposant*
SIT DESIGN B.V.

- 04 *Adres (straat en nummer) van de deposant*
Beyerdstraat 22

- 05 *Postcode, plaats en land van de deposant*
4112 NE Beusichem,
Nederland

- 08 *Afbeelding van de tekening of het model*
ZIE AFBEELDING(EN)

- 11 *Vermelding van het voortbrengsel gevolgd door de aanduiding van de klasse(n) en onderklasse(n)*
Zitbank (kl 6-01).

- 18 *Dagtekening van de aanvraag van de vernieuwing*
21.08.2008



#@mmpp 3066





Index:

Gemachtigden Mandataires

A

Algemeen Octrooi- en Merkenbureau John F. Kennedylaan 2 5612 AB Eindhoven Nederland.	28	M.F.J. Bockstael N.V. Arenbergstraat 13 B-2000 Anvers Belgique.	43
Antwerps Octrooi- en Merkenbureau			

B

BARTHELEMY Jean-Emmanuel rue des Marcottes 30 7000 Mons Belgique.	64	Belgique.	33, 34
Bleukx Consultancy BVBA Derde Straat 7 B-3680 Maaseik België.	39	Bureau Gevers N.V. Holidaystraat 5 B-1831 Diegem België.	31, 32
BUREAU CALLEWAERT B.V.B.A. Brusselsesteenweg 108 3090 Overijse		Bureau Gevers S.A. Holidaystraat 5 B-1831 Diegem Belgique.	31, 35, 37, 40, 41, 42, 44, 45, 46, 47, 49, 50, 51, 57, 58, 59

C

CABINET BEDE S.A. Boulevard General Wahis 15 1030 Bruxelles		Belgique.	42
---	--	--------------------	----

D

Dennemeyer & Associates SA 55 rue des Bruyères L-1274 Howald		Luxemburg.	38, 53, 54
--	--	---------------------	------------

E

Elzas Noordzij B.V. De Lairesestraat 159 1075 HK Amsterdam		Nederland.	35, 39, 56, 69
--	--	---------------------	----------------



H

Haagsch Octrooibureau Breitnerlaan 146 2596 HG 's-Gravenhage	Nederland. 29, 40, 63
---	--------------------------------

J

J.C.J. Schipper Curacaolaan 18 B 1213 VK Hilversum	Nederland. 16
---	------------------------

M

MARCHAU Michel Guido Gezellestraat 50 8020 Oostkamp België. 19	Nederland. 43
Merkenbureau Hendriks & Co. BV Postbus 379 1400 AJ Bussum Nederland. 16	MerkWerk Utrecht B.V. Bemuurde Weerd 13 OZ 3514 AN Utrecht Nederland. 15
Merkenbureau Knijff & Partners B.V. Leeuwendeldseweg 12 1382 LX Weesp	Muller & Eilbracht B.V. Postbus 1080 2260 BB Leidschendam Nederland. 44

N

Nederlandsch Octrooibureau J.W. Frisolaan 13 2517 JS 's-Gravenhage Nederland. 60, 69	Novagraaf Nederland B.V. Hogehilweg 3 1101 CA Amsterdam-Zuidoost Nederland. 52, 53, 55, 70
---	---

O

Octrooibureau LIOC Postbus 13363 3507 LJ Utrecht Nederland. 19	234 route d'Arlon L-8010 Strassen Luxembourg. 45, 65
Octrooibureau Vriesendorp & Gaade B.V. Dr. Kuypersstraat 6 2514 BB 's-Gravenhage Nederland. 30, 62	Office Hanssens S.p.r.l. 40, square Marie-Louise, Boîte 19 B-1000 Bruxelles Belgique. 66
Office Ernest T. FREYLINGER S.A.	Office Kirkpatrick S.A. 32, Avenue Wolfers

B-1310 La Hulpe Belgique.	48, 61	OFFICE PARETTE (FRED MAES) Avenue Gabrielle Petit 2 B-7940 Brugelette Belgique.	36, 48 29, 48
---------------------------------------	--------	---	------------------

P

Philips Intellectual Property & Standards High Tech Campus 44 5656 AE Eindhoven Nederland.	28, 30	Belgique.	33
PRONOVEM MARKS SA Avenue Josse Goffinlaan 158 B-1082 Bruxelles		PRONOVEM MARKS SA Spoorwegstraat 20 B-8200 Brugge België.	18

S

Shieldmark.Zacco Overschiestraat 61 1062 XD Amsterdam		Nederland.	43, 68
---	--	---------------------	--------

V

VEREENIGDE Johan de Wittlaan 7 2517 JR Den Haag		Nederland.	36, 38
---	--	---------------------	--------



Index:

Deposanten Déposants

A

ABBOTT LABORATORIES, Illinois corporation	49, 50, 51	ARTEX RAWPLUG LIMITED	40
Adrianus H.M.J.M. van den Heuvel h/o MC engineering	39	Astra Aktiebolag	57, 58, 59
ADVANCED MEDICAL OPTICS, INC., Delaware corporation ..	61	Ateliers Menchior sprl	15
Ahmet Sozer	15	Aurora Biosciences Corporation, Delaware corporation	60

B

BAKKALI Saïd	66	Black & Decker Inc.	28
Beecham Group P.I.c.	31	BOEY Gregory	20
BEUSENBERG Marinus Leonardus	24, 25	Buva Rationele Bouwprodukten B.V.	69
Black & Decker, Inc., Delaware corporation	48	B.V. Kunststoffenindustrie Attema	69

C

Cabot Safety Intermediate Corporation, Delaware corporation	64, 65	CARADON MIRA LIMITED	33
CANON KABUSHIKI KAISHA	48	Carla Maria Oly-Reyns	70
		Cornelis D. Vink h.o.d.n. B&G Photography (Boys & Girls)	17, 18

D

Dan-Foam ApS	48	De Sensus Methode Procesbeschrijving (DSMP) B.V.	62
Debbie C.P. Boers	18	DOLOMITE AB	42
Den Norske Stats Oljeselskap AS	55	Draka Nederland B.V.	62

E

Edgecraft Corporation, Delaware corporation	37
Edith Matser	20
Ester van den Bosch	17
Express-systems BV	12, 13
Eyeview Systems BV	19



F

Ferdinand Ferwerda24	Friedrich Grohe Aktiengesellschaft53, 54
Firma "Luxus" Houtproducten VOF15	Fullmark Private Limited a private company limited by shares 35
Formatie Schipper B.V.16	

G

Garrard Holdings Limited43	Gerber Scientific Products, Inc., Connecticut corporation 36
George Pisa & Zn. Tailleurs b.v.16	GILLETTE CANADA INC.45, 46
Gerard Ebben63	

H

Harrie Leenders Haardkachels B.V.67	Hasbro International, Inc., Delaware corporation52, 53
Harry Holm30	HUGAERT Ermin 19

I

IGUZZINI ILLUMINAZIONE S.r.l.29	Interfloor Tapijt B.V. 66
--------------------------------------	--------------------------------

J

Jan Gunnar Sergenius38	JOL Albertus 12
------------------------------	-----------------------

K

Koninklijke Ahrend N.V.63	KONINKLIJKE PHILIPS ELECTRONICS N.V.28, 30
--------------------------------	---

L

LAUREYSSENS Dirk12	
--------------------------	--

M

Maurits Frank Alexander Tromp h.o.d.n. Tromp Technical17	MEC A/S 29
--	------------------

Mercator Sapiens BV40
 Metaalwarenfabriek Den Haan Rotterdam B.V.40

Michael Hageaars 15, 17, 25, 26

N

NEFAB AB41, 42

Nicolaas Joannes Schilder 14

O

Okke Groeneweg19

Orouba Agrifoods Processing Co. 15

P

PEKAREV Vladimir Yanovitch45

Pirelli Coordinamento Pneumatici S.p.A. 36

Perstorp AB35

PLOEGER Lucinda Patricia65, 66

Perstorp Plastic Systems AB56

Powershot Tool Company, Inc. 32

Petersen Manufacturing Co., Inc., Nebraska corporation .33, 34

PRODUCTION INDUSTRIELLE PHIL DESIGN STUDIO S.P.R.L. 63,
64

PI-Design AG39

R

Reckitt Benckiser N.V.43

Rodolfo O. Sanz 16

René Vreven 13

Ronald Lange 24

S

SEAT, S.A.43

SMITH John44

SHACHIHATA INDUSTRIAL CO., LTD.31

SMITHKLINE BEECHAM CONSUMER HEALTHCARE GmbH .37

Silvo B.V.70

SmithKline Beecham GmbH & Co. KG 46, 47, 57

SIT DESIGN B.V.70

Snelder B.V.67, 68

T

The Gillette Company, Delaware corporation44

TYPHOON INDUSTRIELE VENTILATIE N.V. 18

V

VAN DEN STORME Isabelle 13

Van Dijk Food Products (Lopik) B.V. 68

Vereniging NOC*NSF	14	VRT NV van publiek recht	18
Vincent Wijers	14		

W

W. Th. Zandstra b.v.	69
---------------------------	----



Index:

Klassen en onderklassen Classes et sous-classes

01

01-0112, 63

02

02-0216, 24

02-0744

02-0544

03

03-0140, 48

04

04-0231, 37, 45, 46, 47, 57

06

06-01 15, 17, 20, 25, 26, 39, 70

06-0520

06-0220

06-0918, 48

06-0467

07

07-0214, 39

07-0670

07-0513

07-9936

08

08-0138

08-0532, 33, 34, 38

08-0328, 38

08-0625



08-07	41, 42, 69	08-09	69
08-08	40, 66, 68, 69	08-99	38

09

09-01	45, 49, 50, 51, 55, 68	09-07	68
09-03	15, 16, 35, 43, 53, 56, 62, 68, 70	09-08	35

10

10-04	38
-------------	----

11

11-01	20, 43	11-02	14, 15, 16, 24, 62
-------------	--------	-------------	--------------------

12

12-08	43	12-12	42
12-11	12, 17	12-15	36

13

13-03	29, 63
-------------	--------

14

14-02	48	14-03	38
-------------	----	-------------	----

16

16-01	64	16-06	64
16-03	48		

18

18-0135 18-0248

19

19-02 31, 41, 42 19-08 13, 16, 19, 24

20

20-0270

21

21-01 14, 25, 52, 53, 66 21-0216, 69

23

23-01 18, 33, 53, 54 23-0367
23-0230, 33

24

24-0161 24-04 57, 58, 59, 65
24-0260, 61

25

25-01 15, 68, 69 25-03 12, 13, 67
25-0215, 67

26

26-0228 26-05 13, 17, 20, 29
26-0440

28

28-01	43	28-04	19
28-03	30, 44		

99

99-00	14, 17, 18, 20, 24, 25
-------------	------------------------



Index:

Produits

A

Appareils de télécommunication et de télécommande sans fil, amplificateurs-radios.	38	Articles de pansement, de bandage et de soins médicaux. 57, 58, 59, 65	
Appareils et articles de gymnastique ou de sport.	16, 69	Articles de toilette et équipements pour soins de beauté. 30, 44	
Appareils et installations fixes pour médecins, hopitaux ou laboratoires.	61	Articles d'optique.	64
Appareils pour le traitement de l'information.	48	Automobiles, autobus et camions.	43
Appareils pour photocopier ou agrandir.	48	Autres imprimés.	13, 16, 19, 24
Appareils pour photographier ou filmer.	64	Autres instruments, appareils et dispositifs de mesure.	38
Appareils, ustensiles et récipients pour la cuisson.	14, 39	Autres outils et instruments.	32, 33, 34, 38
Articles de bureau.	31, 41, 42	Autres ustensiles de table.	70

B

Bibelots, ornements de table, de dessus de cheminée ou de mur, vases et pots à fleurs.	14, 15, 16, 24, 62	de céréales, chocolats, confiserie, glaces.	12, 63
Bijouterie et joaillerie.	20, 43	Bouteilles, flacons, pots, bonbonnes, recipients munis d'un système à pression.	45, 49, 50, 51, 55, 68
Boîtes, caisses, conteneurs, boîtes à conserves. 15, 16, 35, 43, 53, 56, 62, 68, 70		Brosses et pinceaux de toilette, brosses pour vêtements et brosses à chaussures.	31, 37, 45, 46, 47, 57
Boulangerie, biscuits, pâtisserie, pâtes et autres produits à base			

C

Cheveux, barbes et moustaches postiches.	19	Cycles et motocycles.	12, 17
Cravates, écharpes, foulards et mouchoirs.	44		

D

Dispositifs de verrouillage ou de fermeture.	41, 42, 69	Divers.	14, 17, 18, 20, 24, 25, 36, 38
---	------------	--------------	--------------------------------

E

Équipements pour le chauffage.	67
-------------------------------------	----



F

Ferrures et dispositifs analogues.69 Fers à repasser, ustensiles pour laver, nettoyer ou sécher. ..13

I

Installations pour la distribution de fluides. 18, 33, 53, 54 Instruments médicaux, instruments et ustensiles de laboratoire.
Installations sanitaires.30, 33 60, 61

J

Jeux et jouets.14, 25, 52, 53, 66

L

Lampes, lampadaires, lustres, appliques murales ou de plafond, Lits.20
abat-jour, réflecteurs, lampes pour projecteurs de photographie
ou de cinematographie. 13, 17, 20, 29

M

Machines à écrire ou à calculer.35	29, 63
Machines pour l'impression.48	Matériel d'exposition ou de vente.70
Maisons, garages et autres constructions. 12, 13, 67	Mercerie et accessoires d'habillement.44
Malles, valises, serviettes, sacs à main, porte-clés, étuis adaptés à leur contenu, portefeuilles et articles analogues.40, 48	Meubles combinés.20
Matelas et coussins.18, 48	Meubles de rangement.67
Matériaux de construction. 15, 68, 69	Moyens de fermeture et accessoires.68
Matériel de distribution ou de commande d'énergie électrique.	Moyens de fixation, de soutien ou de montage, non compris dans d'autres classes. 40, 66, 68, 69

O

Outils et instruments servant à forer, à fraiser ou à creuser. .38 Outils et instruments tranchants.28, 38

P

Palettes et plates-formes de manutention.35	Poignées, boutons et gonds.25
Parties de construction préfabriquées ou préassemblées. 15, 67	Produits pharmaceutiques.43
Pneus, bandages et chaînes antidérapantes pour véhicules. 36	

S

Sièges. 15, 17, 20, 25, 26, 39, 70

Sources lumineuses, électriques ou non.40

T

Torches, lampes et lanternes portatives.28

V

Vêtements.16, 24

Voitures d'enfant, fauteuils roulants pour infirmes, brancards. 42



Index:

Producten

A

Al dan niet elektrische lichtbronnen.	40	Andere meetinstrumenten, -apparaten en -toestellen.	38
Ander drukwerk.	13, 16, 19, 24	Antislipbanden, -wielbanden en -kettingen voor voertuigen.	36
Ander gereedschap en instrumenten.	32, 33, 34, 38	Auto's, bussen en vrachtwagens.	43
Ander tafelgerei.	70		

B

Bakkerswaren, biscuits, banketwaren, deegwaren en andere graanproducten, chocolade, suikerwaren, ijs.	12, 63	Boor-, frees- of graafgereedschap en -instrumenten.	38
Bedden.	20	Bouwmaterialen.	15, 68, 69
Bijouerieën en juwelen.	20, 43		

D

Diversen.	14, 17, 18, 20, 24, 25, 36, 38	Draagbare toortsen, lampen en lantaarns.	28
Dozen, kisten, containers, conservenblikken.	15, 16, 35, 43, 53, 56, 62, 68, 70	Drukmachines.	48

F

Farmaceutische producten.	43	Foto- of filmtostellen.	64
Flessen, flacons, potten, mand- en buikflessen, recipiënten, uitgerust met een druksysteem.	45, 49, 50, 51, 55, 68		

G

Garen en band en kledingaccessoires.	44
Gecombineerde meubelen.	20
Gymnastiek- of sporttoestellen en -artikelen.	16, 69



H

Handvatten, knoppen en hingsels. 25	Hingsels en soortgelijk gereedschap. 69
Hechtings-, steun- of montagemiddelen, voor zover niet begrepen in andere klassen. 40, 66, 68, 69	Huizen, garages en andere constructies. 12, 13, 67

I

Installaties voor het verdelen van vloeistoffen. 18, 33, 53, 54

K

Kantoorbenodigdheden. 31, 41, 42	Kookapparaten, -gerei en -potten. 14, 39
Kinderwagens, rolstoelen voor invaliden, draagberies. 42	Kopieer- of vergrootapparaten. 48
Kledingstukken. 16, 24	

L

Lampen, schemerlampen, luchters, wand- of plafondverlichting, lampenkappen, reflectoren, lampen voor foto- of	filmprojectoren. 13, 17, 20, 29
--	--------------------------------------

M

Materiaal voor verdeling of levering van elektrische energie. 29, 63	Medische instrumenten, laboratoriuminstrumenten en - toestellen. 60, 61
Matrassen en kussens. 18, 48	

O

Opbergmeubelen. 67	Optische artikelen. 64
-------------------------	-----------------------------

P

Paletten en laad- en losplatforms. 35	Pruiken, valse baarden en valse snorren. 19
Prefab- of montagebouwonderdelen. 15, 67	

R

Reiskoffers, koffers, aktetassen, handtassen, sleutelhangers, aan hun inhoud aangepaste etuis, portefeuilles en soortgelijke artikelen. 40, 48	Rijwielen en motorfietsen. 12, 17
--	---

S

Sanitaire installaties. 30, 33 Schrijf- of rekenmachines. 35 Sluitwerk en accessoires. 68 Snijgereedschap en -instrumenten. 28, 38 Snuisterijen, tafel- schoorsteen- of wandversierselen, bloemenvazen en bloempotten. 14, 15, 16, 24, 62	Spellen en speelgoederen. 14, 25, 52, 53, 66 Stoelen. 15, 17, 20, 25, 26, 39, 70 Strijkijzers, toestellen om te wassen, te reinigen of te drogen. 13 Stropdassen, sjaals, halsdoeken en zakdoeken. 44
---	--

T

Telecommunicatietoestellen en op afstand bediende draadloze toestellen, geluidsversterkers. 38 Toestellen voor informatieverwerking. 48	Toiletartikelen en schoonheidsproducten. 30, 44 Toiletborstels en -penselen, kledingborstels en schoenborstels. 31, 37, 45, 46, 47, 57
--	---

U

Uitstal- of verkoopmateriaal. 70	
--	--

V

Vaste apparaten en installaties voor artsen, ziekenhuizen of laboratoria. 61 Verbandmiddelen, zwachtels en middelen voor medische verzorging. 57, 58, 59, 65	Vergrendel- of sluitwerk. 41, 42, 69 Verwarmingsinstallaties. 67
---	---

