

---

# Benelux-Modellenblad Recueil des Dessins ou Modèles Benelux

## Inhoudsopgave Table des matières

---

Inhoudsopgave	
Table des matières .....	i
Algemeen	
Généralités .....	3
Inhoud van de rubrieken	
Contenu des rubriques .....	5
Mededeling	
Communication .....	9
Rubriek I	
Rubrique I .....	11
Rubriek II	
Rubrique II .....	23
Rubriek III	
Rubrique III .....	27
Rubriek VII	
Rubrique VII .....	33
Rubriek VIII	
Rubrique VIII .....	83
OVERDRACHTEN	
CESSIONS.....	84
ADRESWIJZIGINGEN	
CHANGEMENTS D'ADRESSE .....	84
AANSTELLING of WIJZIGING VAN GEMACHTIGDE	
INSTITUTION ou CHANGEMENT DE MANDATAIRE .....	84
OVERIGE VERBETERINGEN	
AUTRES RECTIFICATIONS.....	85





# Algemeen Généralités

**Adressen:** **Benelux-Bureau voor de Intellectuele Eigendom**  
Bordewijklaan 15  
Postbus 90404  
NL-2509 LK Den Haag  
Nederland  
T +31 70 349 11 11  
F +31 70 347 57 08  
Internet: [www.boip.int](http://www.boip.int)  
E-mail: [info@boip.int](mailto:info@boip.int)

**Federale Overheidsdienst Economie, K.M.O.,  
Middenstand & Energie**  
Intellectuele Eigendom  
North Gate III  
Koning Albert II-laan, 16  
B-1000 Brussel  
België  
T +32 2 277 52 97  
F +32 2 277 52 77  
Internet: [www.economie.fgov.be](http://www.economie.fgov.be)  
E-mail: [piie\\_dir@economie.fgov.be](mailto:piie_dir@economie.fgov.be)

**Ministère de l'Economie et du Commerce  
Extérieur**  
Office de la propriété intellectuelle  
19-21, boulevard Royal  
L-2449 Luxembourg  
Groot-Hertogdom Luxemburg  
T +352 2 478 41 87  
F +352 22 26 60  
Internet: [www.eco.public.lu](http://www.eco.public.lu)  
E-mail: [dpi@eco.etat.lu](mailto:dpi@eco.etat.lu)

Verschijningsdatum de 21ste van iedere maand of, indien het Benelux-Bureau voor de Intellectuele Eigendom op die dag is gesloten, op de eerste daarna volgende werkdag waarop het Bureau is geopend.

**Openingstijden:** Het Benelux-Bureau voor de Intellectuele Eigendom en de nationale diensten zijn voor het publiek geopend van maandag tot en met vrijdag van tien uur tot twaalf uur en van veertien uur tot zestien uur, behalve op feestdagen. Voor meer informatie kunt onze website ([www.boip.int](http://www.boip.int)) raadplegen.

**Inhoud**

- A Alle ingeschreven gegevens betreffende Benelux-depots, bedoeld in de regel 3.13 sub a. van het Uitvoeringsreglement van het Benelux-verdrag inzake de intellectuele eigendom;
- B Alle ingeschreven gegevens betreffende internationale depots, bedoeld in regel 3.13 sub c. van het Uitvoeringsreglement van het Benelux-verdrag inzake de intellectuele eigendom;
- C Het feit van de inschrijving van de verklaring bedoeld regel 3.13 sub. d van het Uitvoeringsreglement van het Benelux-verdrag inzake de intellectuele eigendom;
- D Het feit van de inschrijving van de vordering tot opeising bedoeld regel 3.13 sub e. van het Uitvoeringsreglement van het Benelux-verdrag inzake de intellectuele eigendom.

Voor gespecificeerde inhoudsopgave wordt verwezen naar de volgende bladzijden.

**Prijzen:** € 8,- per losse aflevering/cd (buiten het Beneluxgebied: € 9,-).  
€ 79,- per jaarabonnement.  
Deze prijs wordt verhoogd met € 8,- voor abonnementen buiten het Beneluxgebied.

**Adresses:** **Office Benelux de la Propriété intellectuelle**  
Bordewijklaan 15  
Boîte Postale 90404  
NL-2509 LK La Haye  
Pays-Bas  
T +31 70 349 11 11  
F +31 70 347 57 08  
Internet: [www.boip.int](http://www.boip.int)  
E-mail: [info@boip.int](mailto:info@boip.int)

**Service Public Fédéral Economie, P.M.E.,  
Classes Moyennes & Energie**  
Propriété intellectuelle  
North Gate III  
Boulevard du Roi Albert II, 16  
B-1000 Bruxelles  
Belgique  
T +32 2 277 52 97  
F +32 2 277 52 77  
Internet: [www.economie.fgov.be](http://www.economie.fgov.be)  
E-mail: [piie\\_dir@economie.fgov.be](mailto:piie_dir@economie.fgov.be)

**Ministère de l'Economie et du Commerce  
Extérieur**  
Office de la propriété intellectuelle  
19-21, boulevard Royal  
L-2449 Luxembourg  
Luxembourg  
T +352 2 478 41 87  
F +352 22 26 60  
Internet: [www.eco.public.lu](http://www.eco.public.lu)  
E-mail: [dpi@eco.etat.lu](mailto:dpi@eco.etat.lu)

Date de parution le 21 de chaque mois ou en cas de fermeture de l'Office Benelux de la Propriété intellectuelle, le premier jour ouvrable qui suit.

**Dates et heures  
d'ouverture:** l'Office Benelux de la Propriété intellectuelle et les administrations nationales sont ouverts au public, du lundi au vendredi de dix heures à midi et de quatorze à seize heures, sauf les jours fériés. Pour plus d'informations veuillez consulter notre site internet ([www.boip.int](http://www.boip.int)).

**Contenu**

- A Toutes les indications enregistrées relatives aux dépôts Benelux visées à la règle 3.13 sous a. du Règlement d'exécution de la Convention Benelux en matière de propriété intellectuelle;
- B Toutes les indications enregistrées relatives aux dépôts internationaux visées à 3.13 sous c. du Règlement d'exécution de la Convention Benelux en matière de propriété intellectuelle;
- C L'enregistrement de la déclaration visée à la règle 3.13 sous d. du Règlement d'exécution de la Convention Benelux en matière de propriété intellectuelle;
- D L'enregistrement de l'action en revendication visée à la règle 3.13 sous e. du Règlement d'exécution de la Convention Benelux en matière de propriété intellectuelle.

Pour la table des matières détaillée, se référer aux pages suivantes.

**Prix:** € 8,- par fascicule/cd (en dehors du territoire Benelux: € 9,-).  
€ 79,- par abonnement annuel.  
Ce prix est augmenté de € 8,- pour les abonnements fournis en dehors du territoire Benelux.



**Betaling:**

Betaling van losse afleveringen en van jaarabonnementen kan plaats vinden door overschrijving of storting op een van de hierna genoemde rekeningen ten name van het Benelux-Bureau voor de Intellectuele Eigendom:

**In Nederland:**

- bankrekening 24 00 36 700 (ABN AMRO),  
IBAN: NL62 FTSB 0240 0367 00 BIC: FTSB NL2R.

**In België:**

- bankrekening 001-4318305-38  
(BNP Paribas Fortis),  
IBAN: BE24 0014 3183 0538 BIC: GEBA BEBB.

**In Luxemburg:**

- bankrekening LU50 0030 0556 7430 0000  
(BGL BNP Paribas),  
IBAN: LU50 0030 0556 7430 0000 BIC: BGLL LULL.

**Paiement:**

Le paiement des fascicules et des abonnements annuels peut être réglé, soit par virement ou versement à l'un des comptes suivants au nom de l'Office Benelux de la Propriété intellectuelle:

**Aux Pays-Bas:**

- compte bancaire 24 00 36 700 (ABN AMRO),  
IBAN: NL62 FTSB 0240 0367 00 BIC: FTSB NL2R.

**En Belgique:**

- compte bancaire 001-4318305-38  
(BNP Paribas Fortis),  
IBAN: BE24 0014 3183 0538 BIC: GEBA BEBB.

**Au Luxembourg:**

- compte bancaire LU50 0030 0556 7430 0000  
(BGL BNP Paribas),  
IBAN: LU50 0030 0556 7430 0000 BIC: BGLL LULL.

---



# Inhoud van de rubrieken

## Contenu des rubriques

### Rubriek I

Beneluxdepots ingeschreven overeenkomstig artikel 3.11 van het Benelux-verdrag inzake de intellectuele eigendom.

*Volgorde van publicatie (voorafgegaan door codering):*

- 01 Volgnummer van de inschrijving alsmede nummer en dagtekening (dag, uur en minuut) van het depot, datum van inschrijving;
- 02 Datum waarop de geldigheidsduur van de inschrijving verstrijkt;
- 03 Naam van de deposant;
- 04 Adres (straat);
- 05 Plaats en land;
- 06 In voorkomend geval, naam en adres van de gemachtigde of, in voorkomend geval, vermelding van het correspondentie-adres van de deposant;
- 08 Afbeelding(en) van de tekening of het model;
- 09 In voorkomend geval, vermelding van de kleur(en);
- 10 in voorkomend geval, nadere omschrijving van de onder code 09 genoemde kleur(en);
- 11 Vermelding van het voortbrengsel alsmede klasse(n) en onderklasse(n) aanduiding;
- 12 In voorkomend geval, vermelding van de kenmerkende eigenschappen van de tekening of het model;
- 13 In voorkomend geval, vermelding van het recht van voorrang als bedoeld in artikel 4 van het Verdrag van Parijs tot bescherming van de Industriële Eigendom;
- 14 In voorkomend geval, vermelding van de naam van de werkelijke ontwerper van de tekening of het model.

### Rubriek II

Beneluxdepots ingeschreven overeenkomstig artikel 3.11 van het Benelux-verdrag inzake de intellectuele eigendom waarvan door de deposant opschorting van de publicatie van de inschrijving is gevraagd (artikel 3.12 van het Benelux-verdrag inzake de intellectuele eigendom).

*Volgorde van publicatie (voorafgegaan door codering):*

- 01 Volgnummer van de inschrijving, datum van inschrijving;
- 15 Vermelding van de termijn waarvoor opschorting van de publicatie werd gevraagd.

### Rubriek III

Beneluxdepots ingeschreven overeenkomstig artikel 3.11 van het Benelux-verdrag inzake de intellectuele eigendom waarvan door de deposant opschorting van de publicatie van de inschrijving werd gevraagd.

*Volgorde van publicatie (voorafgegaan door codering):*

- 01 Volgnummer van de inschrijving alsmede nummer en dagtekening (dag, uur en minuut) van het depot, datum van inschrijving;
- 02 Datum waarop de geldigheidsduur van de inschrijving verstrijkt;
- 03 Naam van de deposant;
- 04 Adres (straat);
- 05 Plaats en land;
- 06 In voorkomend geval, naam en adres van de gemachtigde of, in voorkomend geval, vermelding van het correspondentie-adres van de deposant;
- 08 Afbeelding(en) van de tekening of het model;
- 09 In voorkomend geval, vermelding van de kleur(en);
- 10 in voorkomend geval, nadere omschrijving van de onder code 09 genoemde kleur(en);
- 11 Vermelding van het voortbrengsel alsmede klasse(n) en onderklasse(n) aanduiding;
- 12 In voorkomend geval, vermelding van de kenmerkende eigenschappen van de tekening of het model;
- 13 In voorkomend geval, vermelding van het recht van voorrang als bedoeld in artikel 4 van het Verdrag van Parijs tot bescherming van de Industriële Eigendom;
- 14 In voorkomend geval, vermelding van de naam van de werkelijke ontwerper van de tekening of het model;
- 15 Vermelding van de termijn waarvoor opschorting van de publicatie werd gevraagd.

### Rubrique I

Dépôts Benelux enregistrés conformément aux dispositions de l'article 3.11 de la Convention Benelux en matière de propriété intellectuelle.

*Ordre de la publication (précédé d'un code):*

- 01 Numéro d'ordre de l'enregistrement ainsi que le numéro et la date (jour, heure et minute) du dépôt, la date d'enregistrement;
- 02 Date d'échéance de la durée de protection de l'enregistrement;
- 03 Nom du déposant;
- 04 Adresse (rue);
- 05 Localité et pays;
- 06 Le cas échéant, le nom et l'adresse du mandataire ou, le cas échéant, l'indication de l'adresse postale du déposant;
- 08 Reproduction(s) du dessin ou du modèle;
- 09 Le cas échéant, l'indication de la (des) couleur(s);
- 10 Le cas échéant, la description de la (des) couleur(s) mentionnée(s) au code 09;
- 11 Indication du produit ainsi que l'indication de la (des) classe(s) et de la (des) sous-classe(s);
- 12 Le cas échéant, l'indication des éléments caractéristiques du dessin ou du modèle;
- 13 Le cas échéant, l'indication du droit de priorité tel que visé à l'article 4 de la Convention de Paris pour la protection de la Propriété Industrielle;
- 14 Le cas échéant, l'indication du nom du véritable créateur du dessin ou du modèle.

### Rubrique II

Dépôts Benelux enregistrés conformément aux dispositions de l'article 3.11 de la Convention Benelux en matière de propriété intellectuelle pour lesquels le déposant a demandé l'ajournement de la publication de l'enregistrement (article 3.12 de la Convention Benelux en matière de propriété intellectuelle).

*Ordre de la publication (précédé d'un code):*

- 01 Numéro d'ordre de l'enregistrement, la date d'enregistrement;
- 15 Indication de la période d'ajournement de la publication.

### Rubrique III

Dépôts Benelux enregistrés conformément aux dispositions de l'article 3.11 de la Convention Benelux en matière de propriété intellectuelle pour lesquels le déposant avait demandé l'ajournement de la publication.

*Ordre de la publication (précédé d'un code):*

- 01 Numéro d'ordre de l'enregistrement ainsi que le numéro et la date (jour, heure et minute) du dépôt, la date d'enregistrement;
- 02 Date d'échéance de la durée de protection de l'enregistrement;
- 03 Nom du déposant;
- 04 Adresse (rue);
- 05 Localité et pays;
- 06 Le cas échéant, le nom et l'adresse du mandataire ou, le cas échéant, l'indication de l'adresse postale du déposant;
- 08 Reproduction(s) du dessin ou du modèle;
- 09 Le cas échéant, l'indication de la (des) couleur(s);
- 10 Le cas échéant, la description de la (des) couleur(s) mentionnée(s) au code 09;
- 11 Indication du produit ainsi que l'indication de la (des) classe(s) et de la (des) sous-classe(s);
- 12 Le cas échéant, l'indication des éléments caractéristiques du dessin ou du modèle;
- 13 Le cas échéant, l'indication du droit de priorité tel que visé à l'article 4 de la Convention de Paris pour la protection de la Propriété Industrielle;
- 14 Le cas échéant, l'indication du nom du véritable créateur du dessin ou du modèle;
- 15 Indication de la période d'ajournement de la publication.



## Rubriek IV

Beneluxdepots ingeschreven overeenkomstig artikel 3.13 van het Benelux-verdrag inzake de intellectuele eigendom werd opgeschort (in strijd met de goede zeden of de openbare orde van één der Beneluxlanden).

## Rubriek V

Beneluxdepots ingeschreven overeenkomstig artikel 3.11 van het Benelux-verdrag inzake de intellectuele eigendom waarvan de publicatie overeenkomstig artikel 3.13 van het Benelux-verdrag inzake de intellectuele eigendom werd opgeschort.

### *Volgorde van publicatie (voorafgegaan door codering):*

- 01 Volgnummer van de inschrijving alsmede nummer en dagtekening (dag, uur en minuut) van het depot, datum van inschrijving;
- 02 Datum waarop de geldigheidsduur van de inschrijving verstrijkt;
- 03 Naam van de deposant;
- 04 Adres (straat);
- 05 Plaats en land;
- 06 In voorkomend geval, naam en adres van de gemachtigde of, in voorkomend geval, vermelding van het correspondentie-adres van de deposant;
- 08 Afbeelding(en) van de tekening of het model;
- 09 In voorkomend geval, vermelding van de kleur(en);
- 10 in voorkomend geval, nadere omschrijving van de onder code 09 genoemde kleur(en);
- 11 Vermelding van het voortbrengsel alsmede klasse(n) en onderklasse(n) aanduiding;
- 12 In voorkomend geval, vermelding van de kenmerkende eigenschappen van de tekening of het model;
- 13 In voorkomend geval, vermelding van het recht van voorrang als bedoeld in artikel 4 van het Verdrag van Parijs tot bescherming van de Industriële Eigendom;
- 14 In voorkomend geval, vermelding van de naam van de werkelijke ontwerper van de tekening of het model.

## Rubriek VI

Beneluxdepots ingeschreven overeenkomstig artikel 3.11 van het Benelux-verdrag inzake de intellectuele eigendom waarvan een tweede publicatie is verricht (artikel 3.11, lid 3 van het Benelux-verdrag inzake de intellectuele eigendom).

### *Volgorde van publicatie (voorafgegaan door codering):*

- 01 Volgnummer van de inschrijving alsmede nummer en dagtekening (dag, uur en minuut) van het depot, datum van inschrijving;
- 02 Datum waarop de geldigheidsduur van de inschrijving verstrijkt;
- 03 Naam van de deposant;
- 04 Adres (straat);
- 05 Plaats en land;
- 06 In voorkomend geval, naam en adres van de gemachtigde of, in voorkomend geval, vermelding van het correspondentie-adres van de deposant;
- 08 Afbeelding(en) van de tekening of het model;
- 09 In voorkomend geval, vermelding van de kleur(en);
- 10 in voorkomend geval, nadere omschrijving van onder code 09 genoemde kleur(en);
- 11 Vermelding van het voortbrengsel alsmede klasse(n) en onderklasse aanduiding;
- 12 In voorkomend geval, vermelding van de kenmerkende eigenschappen van de tekening of het model;
- 13 In voorkomend geval, vermelding van het recht van voorrang als bedoeld in artikel 4 van het Verdrag van Parijs tot bescherming van de Industriële Eigendom;
- 14 In voorkomend geval, vermelding van de naam van de werkelijke ontwerper van de tekening of het model;
- 15 In voorkomend geval, vermelding van de termijn waarvoor opschorting van de publicatie werd gevraagd.

## Rubriek VII

Vernieuwingen van de overeenkomstig artikel 3.11 van het Benelux-verdrag inzake de intellectuele eigendom ingeschreven Beneluxdepots (artikel 3.14 van het Benelux-verdrag inzake de intellectuele eigendom).

### *Volgorde van publicatie (voorafgegaan door codering):*

- 01 Volgnummer van de inschrijving alsmede nummer en dagtekening (dag, uur en minuut) van het depot, datum van inschrijving;
- 02 Datum waarop de geldigheidsduur van de inschrijving verstrijkt;
- 03 Naam van de deposant;
- 04 Adres (straat);
- 05 Plaats en land;
- 06 In voorkomend geval, naam en adres van de gemachtigde of, in voorkomend geval, vermelding van het correspondentie-adres van de deposant;
- 08 Afbeelding(en) van de tekening of het model;

## Rubrique IV

Dépôts Benelux pour lesquels la publication a été ajournée conformément à l'article 3.13 de la Convention Benelux en matière de propriété intellectuelle (contraire aux bonnes moeurs ou à l'ordre public d'un des pays du Benelux).

## Rubrique V

Dépôts Benelux enregistrés conformément à l'article 3.11 de la Convention Benelux en matière de propriété intellectuelle pour lesquels la publication a été ajournée, conformément aux dispositions de l'article 3.13 de la Convention Benelux en matière de propriété intellectuelle.

### *Ordre de la publication (précédé d'un code):*

- 01 Numéro d'ordre de l'enregistrement ainsi que le numéro et la date (jour, heure et minute) du dépôt, la date d'enregistrement;
- 02 Date d'échéance de la durée de protection de l'enregistrement;
- 03 Nom du déposant;
- 04 Adresse (rue);
- 05 Localité et pays;
- 06 Le cas échéant, le nom et l'adresse du mandataire ou, le cas échéant, l'indication de l'adresse postale du déposant;
- 08 Reproduction(s) du dessin ou du modèle;
- 09 Le cas échéant, l'indication de la (des) couleur(s);
- 10 Le cas échéant, la description de la (des) couleur(s) mentionnée(s) au code 09;
- 11 Indication du produit ainsi que l'indication de la (des) classe(s) et de la (des) sous-classe(s);
- 12 Le cas échéant, l'indication des éléments caractéristiques du dessin ou du modèle;
- 13 Le cas échéant, l'indication du droit de priorité tel que visé à l'article 4 de la Convention de Paris pour la protection de la Propriété Industrielle;
- 14 Le cas échéant, l'indication du nom du véritable créateur du dessin ou du modèle.

## Rubrique VI

Dépôts Benelux enregistrés conformément à l'article 3.11 de la Convention Benelux en matière de propriété intellectuelle pour lesquels une nouvelle publication est faite (article 3.11, alinéa 3 de la Convention Benelux en matière de propriété intellectuelle).

### *Ordre de la publication (précédé d'un code):*

- 01 Numéro d'ordre de l'enregistrement ainsi que le numéro et la date (jour, heure et minute) du dépôt, la date d'enregistrement;
- 02 Date d'échéance de la durée de protection de l'enregistrement;
- 03 Nom du déposant;
- 04 Adresse (rue);
- 05 Localité et pays;
- 06 Le cas échéant, le nom et l'adresse du mandataire ou, le cas échéant, l'indication de l'adresse postale du déposant;
- 08 Reproduction(s) du dessin ou du modèle;
- 09 Le cas échéant, l'indication de la (des) couleur(s);
- 10 Le cas échéant, la description de la (des) couleur(s) mentionnée(s) au code 09;
- 11 Indication du produit ainsi que l'indication de la (des) classe(s) et de la (des) sous-classe(s);
- 12 Le cas échéant, l'indication des éléments caractéristiques du dessin ou du modèle;
- 13 Le cas échéant, l'indication du droit de priorité tel que visé à l'article 4 de la Convention de Paris pour la protection de la Propriété Industrielle;
- 14 Le cas échéant, l'indication du nom du véritable créateur du dessin ou du modèle;
- 15 Le cas échéant, l'indication de la période d'ajournement de la publication.

## Rubrique VII

Renouvellements de dépôts Benelux enregistrés conformément à l'article 3.11 de la Convention Benelux en matière de propriété intellectuelle (article 3.14 de la Convention Benelux en matière de propriété intellectuelle).

### *Ordre de la publication (précédé d'un code):*

- 01 Numéro d'ordre de l'enregistrement ainsi que le numéro et la date (jour, heure et minute) du dépôt, la date d'enregistrement;
- 02 Date d'échéance de la durée de protection de l'enregistrement;
- 03 Nom du déposant;
- 04 Adresse (rue);
- 05 Localité et pays;
- 06 Le cas échéant, le nom et l'adresse du mandataire ou, le cas échéant, l'indication de l'adresse postale du déposant;

- 09 In voorkomend geval, vermelding van de kleur(en);
- 10 In voorkomend geval, nadere omschrijving van de onder code 09 genoemde kleur(en);
- 11 Vermelding van het voortbrengsel alsmede klasse(n) en onderklassen aanduiding;
- 12 In voorkomend geval, vermelding van de kenmerkende eigenschappen van de tekening of het model;
- 13 In voorkomend geval, vermelding van het recht van voorrang als bedoeld in artikel 4 van het Verdrag van Parijs tot bescherming van de Industriële Eigendom;
- 14 In voorkomend geval, vermelding van de naam van de werkelijke ontwerper van de tekening of het model;
- 18 Datum van verzoek tot vernieuwing.

- 08 Reproduction(s) du dessin ou du modèle;
- 09 Le cas échéant, l'indication de la (des) couleur(s);
- 10 Le cas échéant, la description de la (des) couleur(s) mentionnée(s) au code 09;
- 11 Indication du produit ainsi que l'indication de la (des) classe(s) et de la (des) sous-classe(s);
- 12 Le cas échéant, l'indication des éléments caractéristiques du dessin ou du modèle;
- 13 Le cas échéant, l'indication du droit de priorité tel que visé à l'article 4 de la Convention de Paris pour la protection de la Propriété Industrielle;
- 14 Le cas échéant, l'indication du nom du véritable créateur du dessin ou du modèle;
- 18 Date de la requête de renouvellement.

### Rubriek VIII

Beneluxdepots waarbij wijzigingen van de inschrijving van de tekening of het model in het register werden aangetekend (regel 3.1 van het Uitvoeringsreglement).

- 01 Overdrachten
- 02 Licenties
- 03 Pandrechten
- 04 Beslagleggingen
- 05 Doorhalen van licenties, pand, beslag
- 06 Adreswijzigingen (houder)
- 07 Naamswijzigingen (houder)
- 08 a Wijzigingen van correspondentie-adres
- b Aanstelling of wijziging van gemachtigde
- c Naams- en adreswijzigingen van gemachtigde
- d Naams- of adreswijzigingen van gemachtigde
- 09 Naams- en adreswijzigingen (houder)
- 10 Verbeteringen van schrijffouten
- 11 Overige verbeteringen

N.B.-De na de tekst van een wijziging voorkomende aanduiding betreft een interne codering.  
-Indien na de datum van aantekening de aanduidingen (1), (2), enz. voorkomen betekent dit dat bij de registraties gelijktijdig meerdere wijzigingen zijn aangetekend. Tevens geven deze aanduidingen de volgorde der wijzigingen aan.

### Rubriek IX

Beneluxdepots waarvan ingevolge een rechterlijke beslissing die in kracht van gewijsde is gegaan, de doorhaling van de inschrijving heeft plaatsgevonden op verzoek van de meest gereede partij (artikel 1.14 en 4.5 van het Benelux-verdrag inzake de intellectuele eigendom en regel 3.1 van het Uitvoeringsreglement).

### Rubriek X

- A Beneluxdepots waarvan de vrijwillige/ambtshalve doorhaling van de inschrijving heeft plaatsgevonden (artikel 3.21 van het Benelux-verdrag inzake de intellectuele eigendom en regel 3.1 van het Uitvoeringsreglement).  
*Volgorde van publicatie (voorafgegaan door codering):*
  - 01 Volgnummer van de inschrijving.
- B Benelux en internationale depots waarbij een verklaring van de houder of een rechtelijke beslissing als bedoeld in artikel 3.24, lid 3 van het Benelux-verdrag inzake de intellectuele eigendom is ingeschreven.  
*Volgorde van publicatie (voorafgegaan door codering):*
  - 01 Volgnummer van de inschrijving.

### Rubriek XI

Inschrijvingen van Benelux- en internationale depots waarbij een vordering tot opeising van de ontwerper werd ingeschreven (artikel 3.7 van het Benelux-verdrag inzake de intellectuele eigendom en regel 2.10, lid 1 van het Uitvoeringsreglement).

*Volgorde van publicatie (voorafgegaan door codering):*

- 01 Volgnummer van de inschrijving;
- 14 Naam van de ontwerper.

### Rubriek XII

Inschrijvingen van Benelux- en internationale depots waarbij de in artikel 3.7 het Benelux-verdrag inzake de intellectuele eigendom genoemde inschrijving van de vordering tot opeising werd doorgehaald (regel 2.10, lid 2 van het Uitvoeringsreglement).

*Volgorde van publicatie (voorafgegaan door codering):*

- 01 Volgnummer van de inschrijving;
- 14 Naam van de ontwerper.

### Rubrique VIII

Dépôts Benelux auprès desquels sont enregistrées au registre des modifications de l'enregistrement du dessin ou modèle (règle 3.1 du Règlement d'exécution).

- 01 Cessions
- 02 Licences
- 03 Droits de gage
- 04 Saisies
- 05 Radiation de licences, gages, saisies
- 06 Changement d'adresse (titulaire)
- 07 Changement de nom (titulaire)
- 08 a Changements d'adresse de correspondance
- b Institution ou changement de mandataire
- c Changements de nom et d'adresse du mandataire
- d Changements de nom ou d'adresse du mandataire
- 09 Changement de nom et d'adresse (titulaire)
- 10 Corrections d'erreurs de plume
- 11 Autre rectifications

N.B.-L'indication qui pourrait figurer après le texte d'une modification est un code interne.  
-Si les indications (1), (2), etc. devaient figurer après la date de notification, cela signifie qu'il y a plusieurs modifications qui sont notifiées simultanément. Ces indications font également apparaître le rang des modifications.

### Rubrique IX

Dépôts Benelux dont la radiation de l'enregistrement, faisant suite à une décision judiciaire coulée en force de chose jugée, a été effectuée à la demande de la partie la plus diligente (article 1.14 et 4.5 de la Convention Benelux en matière de propriété intellectuelle et la règle 3.1 du Règlement d'exécution).

### Rubrique X

- A Dépôts Benelux dont la radiation volontaire/d'office de l'enregistrement a été effectuée (article 3.21 de la Convention Benelux en matière de propriété intellectuelle et la règle 3.1 du Règlement d'exécution).  
*Ordre de la publication (précédé d'un code):*
  - 01 Numéro d'ordre de l'enregistrement.
- B Dépôts Benelux ou internationaux pour lesquels une requête de renonciation partielle ou une décision judiciaire est enregistrée, comme visée à l'article 3.24, alinéa 3 de la Convention Benelux en matière de propriété intellectuelle).  
*Ordre de la publication (précédé d'un code):*
  - 01 Numéro d'ordre de l'enregistrement.

### Rubrique XI

Enregistrements de dépôts Benelux et internationaux auprès desquels une action en revendication du créateur a été enregistrée (article 3.7 de la Convention Benelux en matière de propriété intellectuelle et règle 2.10, alinéa 1 du Règlement d'exécution).

*Ordre de la publication (précédé d'un code):*

- 01 Numéro d'ordre de l'enregistrement;
- 14 Nom du créateur.

### Rubrique XII

Enregistrements de dépôts Benelux et internationaux auprès desquels l'enregistrement de l'action en revendication visée à l'article 3.7 été radié (règle 2.10, alinéa 2 du Règlement d'exécution).

*Ordre de la publication (précédé d'un code):*

- 01 Numéro d'ordre de l'enregistrement;
- 14 Nom du créateur.

**Rubriek XIII**

Internationale inschrijvingen waarbij zijn aangetekend:  
(regel 3.2, lid 3 van het Uitvoeringsreglement)

- a Nietigverklaring;
- b Vervallen verklaring;
- c Licentieverlening;
- d Pandrecht;
- e Beslaglegging;
- f Doorhaling der licentieverlening, pand, beslag.

**Rubriek XIV**

Inschrijvingen van Benelux- en internationale depots waarbij de bijzondere verklaring betreffende instandhouding van een auteursrecht is aangetekend (artikel 21, lid 3 en artikel 24 van de Eenvormige Beneluxwet inzake Tekeningen of Modellen).

**Niet meer van toepassing sinds december 2003.**

**Rubriek XV**

Beneluxdepots waarvan de geldigheidsduur van de inschrijving verstreken is (artikel 3.22, sub a. van het Benelux-verdrag inzake de intellectuele eigendom).

De publicatie heeft plaats na afloop van de termijn van uitstel bedoeld in artikel 3.14, lid 3 van het Benelux-verdrag inzake de intellectuele eigendom.

**Rubrique XIII**

Enregistrements internationaux auprès desquels sont enregistrées:  
(règle 3.2, alinéa 3 du Règlement d'exécution).

- a Des décisions d'annulation;
- b Des décisions d'extinction;
- c Des licences;
- d Gages;
- e Saisies;
- f Des radiations de licence, gages, saisies.

**Rubrique XIV**

Enregistrements de dépôts Benelux et internationaux auprès desquels la déclaration spéciale concernant le maintien d'un droit d'auteur est enregistrée (article 21, par. 3 et article 24 de la Loi Uniforme Benelux en matière de Dessins ou Modèles).

**Plus d'application depuis décembre 2003.**

**Rubrique XV**

Dépôts Benelux dont l'enregistrement est venu à expiration (article 3.22, sous a. de la Convention Benelux en matière de propriété intellectuelle).

La publication a eu lieu après l'écoulement du délai de grâce prévu à l'article 3.14, alinéa 3 de la Convention Benelux en matière de propriété intellectuelle.





# Mededeling Communication

---

Geen mededeling

Pas de communication







## Rubriek I Rubrique I

*Beneluxdepots ingeschreven overeenkomstig artikel 3.11 van het Benelux-verdrag inzake de intellectuele eigendom.*

- 01 Volgnummer van de inschrijving alsmede nummer en dagtekening (dag, uur en minuut) van het depot, datum van inschrijving;
- 02 Datum waarop de geldigheidsduur van de inschrijving verstrijkt;
- 03 Naam van de deposant;
- 04 Adres (straat);
- 05 Plaats en land;
- 06 In voorkomend geval, naam en adres van de gemachtigde of, in voorkomend geval, vermelding van het correspondentie-adres van de deposant;
- 08 Afbeelding(en) van de tekening of het model;
- 09 In voorkomend geval, vermelding van de kleur(en);
- 10 In voorkomend geval, nadere omschrijving van de onder code 09 genoemde kleur(en);
- 11 Vermelding van het voortbrengsel alsmede klasse(n) en onderklasse(n) aanduiding;
- 12 In voorkomend geval, vermelding van de kenmerkende eigenschappen van de tekening of het model;
- 13 In voorkomend geval, vermelding van het recht van voorrang als bedoeld in artikel 4 van het Verdrag van Parijs tot bescherming van de Industriële Eigendom;
- 14 In voorkomend geval, vermelding van de naam van de werkelijke ontwerper van de tekening of het model.

*Dépôts Benelux enregistrés conformément aux dispositions de l'article 3.11 de la Convention Benelux en matière de propriété intellectuelle.*

- 01 Numéro d'ordre de l'enregistrement ainsi que le numéro et la date (jour, heure et minute) du dépôt, la date d'enregistrement;
- 02 Date d'échéance de la durée de protection de l'enregistrement;
- 03 Nom du déposant;
- 04 Adresse (rue);
- 05 Localité et pays;
- 06 Le cas échéant, le nom et l'adresse du mandataire ou, le cas échéant, l'indication de l'adresse postale du déposant;
- 08 Reproduction(s) du dessin ou du modèle;
- 09 Le cas échéant, l'indication de la (des) couleur(s);
- 10 Le cas échéant, la description de la (des) couleur(s) mentionnée(s) au code 09;
- 11 Indication du produit ainsi que l'indication de la (des) classe(s) et de la (des) sous-classe(s);
- 12 Le cas échéant, l'indication des éléments caractéristiques du dessin ou du modèle;
- 13 Le cas échéant, l'indication du droit de priorité tel que visé à l'article 4 de la Convention de Paris pour la protection de la Propriété Industrielle;
- 14 Le cas échéant, l'indication du nom du véritable créateur du dessin ou du modèle.



- 01 Numéro d'enregistrement  
**38753-00**  
Numéro, date et heure du dépôt  
06950-00 06.09.2011 , 10.00  
Date de l'enregistrement  
23.09.2011 ,
- 02 Date d'échéance  
06.09.2016
- 03 Nom du déposant  
WH sprl
- 04 Adresse (rue et numéro) du déposant  
Rue Montgomery 42
- 05 Code postal, localité et pays du déposant  
4030 Liège,  
Belgique
- 08 Reproduction du dessin ou modèle  
VOIR REPRODUCTION(S)
- 11 Indication du produit suivi de la (des)  
classe(s) et de la (des) sous-classe(s)  
Banc (cl 6-01).

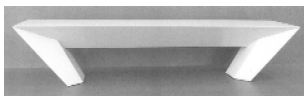
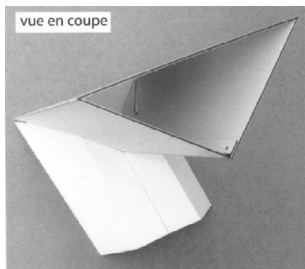
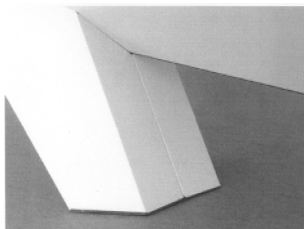
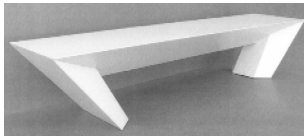

- 01 Numéro d'enregistrement  
**38754-01**  
Numéro, date et heure du dépôt  
83640-01 30.07.2010 , 08.00  
Date de l'enregistrement  
20.09.2011 ,
- 02 Date d'échéance  
30.07.2015
- 03 Nom du déposant  
COVANER SPRL
- 04 Adresse (rue et numéro) du déposant  
Route Provinciale 46

- 05 Code postal, localité et pays du déposant  
B-7750 Anseroeul,  
Belgique
- 08 Reproduction du dessin ou modèle  
VOIR REPRODUCTION(S)
- 11 Indication du produit suivi de la (des)  
classe(s) et de la (des) sous-classe(s)  
Console porte guide (cl 8-05).
- 14 Indication du nom du véritable créateur du  
dessin ou modèle  
DI TRAPANI Agostino

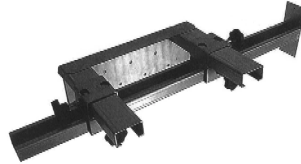

- 01 Numéro d'enregistrement  
**38754-02**  
Numéro, date et heure du dépôt  
83640-02 30.07.2010 , 08.00  
Date de l'enregistrement  
20.09.2011 ,
- 02 Date d'échéance  
30.07.2015
- 03 Nom du déposant  
COVANER SPRL
- 04 Adresse (rue et numéro) du déposant  
Route Provinciale 46
- 05 Code postal, localité et pays du déposant  
B-7750 Anseroeul,  
Belgique
- 08 Reproduction du dessin ou modèle  
VOIR REPRODUCTION(S)
- 11 Indication du produit suivi de la (des)  
classe(s) et de la (des) sous-classe(s)  
Entretoise pour briques (cl 8-05).
- 14 Indication du nom du véritable créateur du  
dessin ou modèle  
DI TRAPANI Agostino



- 01 Numéro d'enregistrement  
**38754-03**  
Numéro, date et heure du dépôt  
83640-03 30.07.2010 , 08.00  
Date de l'enregistrement  
20.09.2011 ,
- 02 Date d'échéance  
30.07.2015
- 03 Nom du déposant  
COVANER SPRL
- 04 Adresse (rue et numéro) du déposant  
Route Provinciale 46

- 05 Code postal, localité et pays du déposant  
B-7750 Anseroeul,  
Belgique
- 08 Reproduction du dessin ou modèle  
VOIR REPRODUCTION(S)
- 11 Indication du produit suivi de la (des)  
classe(s) et de la (des) sous-classe(s)  
Godet pour joints (cl 8-05).
- 14 Indication du nom du véritable créateur du  
dessin ou modèle  
DI TRAPANI Agostino

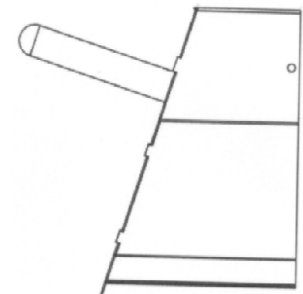
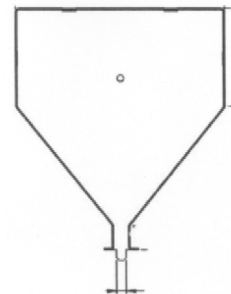
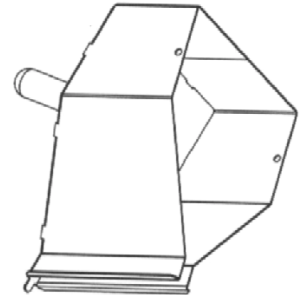
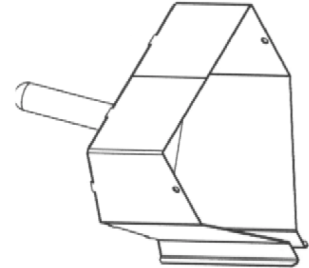

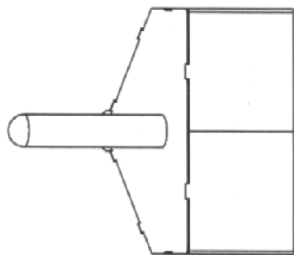

- 01 *Número d'enregistrement*  
**38754-04**  
*Numéro, date et heure du dépôt*  
83640-04 30.07.2010 , 08.00  
*Date de l'enregistrement*  
20.09.2011 ,
- 02 *Date d'échéance*  
30.07.2015
- 03 *Nom du déposant*  
COVANER SPRL
- 04 *Adresse (rue et numéro) du déposant*  
Route Provinciale 46
- 05 *Code postal, localité et pays du déposant*  
B-7750 Anseroeul,  
Belgique
- 08 *Reproduction du dessin ou modèle*  
VOIR REPRODUCTION(S)
- 11 *Indication du produit suivi de la (des) classe(s) et de la (des) sous-classe(s)*  
Godet pour joints (cl 8-05).
- 14 *Indication du nom du véritable créateur du dessin ou modèle*  
DI TRAPANI Agostino



- 01 *Inschrijvingsnummer*  
**38755-01**  
*Nummer en dagtekening (dag en uur) van het depot*  
83745-01 31.01.2011 , 08.00  
*Datum inschrijving*  
13.09.2011 ,
- 02 *Vervaldatum*  
31.01.2016
- 03 *Naam van de deposant*  
BAS Energie B.V.
- 04 *Adres (straat en nummer) van de deposant*  
Rivium Oostlaan 49
- 05 *Postcode, plaats en land van de deposant*  
2909 LL Capelle aan den IJssel,  
Nederland

- 08 *Afbeelding van de tekening of het model*  
ZIE AFBEELDING(EN)
- 09 *Vermelding van de kleur(en)*  
diverse tinten groen
- 11 *Vermelding van het voortbrengsel gevolgd door de aanduiding van de klasse(n) en onderklasse(n)*  
Grafisch symbool (kl 32-00).



- 01 *Inschrijvingsnummer*  
**38755-02**  
*Nummer en dagtekening (dag en uur) van het depot*  
83745-02 31.01.2011 , 08.00  
*Datum inschrijving*  
13.09.2011 ,
- 02 *Vervaldatum*  
31.01.2016
- 03 *Naam van de deposant*  
BAS Energie B.V.
- 04 *Adres (straat en nummer) van de deposant*  
Rivium Oostlaan 49
- 05 *Postcode, plaats en land van de deposant*  
2909 LL Capelle aan den IJssel,  
Nederland
- 08 *Afbeelding van de tekening of het model*  
ZIE AFBEELDING(EN)
- 09 *Vermelding van de kleur(en)*  
diverse tinten grijs, wit, zwart
- 11 *Vermelding van het voortbrengsel gevolgd door de aanduiding van de klasse(n) en onderklasse(n)*  
Grafisch symbool (kl 32-00).



- 01 *Inschrijvingsnummer*  
**38755-03**  
*Nummer en dagtekening (dag en uur) van het depot*  
83745-03 31.01.2011 , 08.00  
*Datum inschrijving*  
13.09.2011 ,
- 02 *Vervaldatum*  
31.01.2016
- 03 *Naam van de deposant*  
BAS Energie B.V.
- 04 *Adres (straat en nummer) van de deposant*  
Rivium Oostlaan 49
- 05 *Postcode, plaats en land van de deposant*  
2909 LL Capelle aan den IJssel,  
Nederland
- 08 *Afbeelding van de tekening of het model*  
ZIE AFBEELDING(EN)

- 09 *Vermelding van de kleur(en)*  
diverse tinten blauw, wit
- 11 *Vermelding van het voortbrengsel gevolgd door de aanduiding van de klasse(n) en onderklasse(n)*  
Grafisch symbool (kl 32-00).



- 01 *Inschrijvingsnummer*  
**38756-00**  
*Nummer en dagtekening (dag en uur) van het depot*  
83934-00 15.06.2011 , 08.00  
*Datum inschrijving*  
26.09.2011 ,
- 02 *Vervaldatum*  
15.06.2016
- 03 *Naam van de deposant*  
Basics Distribution B.V.
- 04 *Adres (straat en nummer) van de deposant*  
Vossenlaan 14
- 05 *Postcode, plaats en land van de deposant*  
6705 CE Wageningen-Hoog,  
Nederland
- 08 *Afbeelding van de tekening of het model*  
ZIE AFBEELDING(EN)
- 11 *Vermelding van het voortbrengsel gevolgd door de aanduiding van de klasse(n) en onderklasse(n)*  
Opslagmedium (kl 14-02).
- 14 *Vermelding van de naam van de werkelijke ontwerper van de tekening*  
VAN EEDE Egbert D.

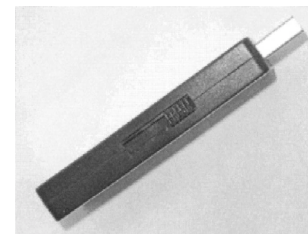

- 01 *Inschrijvingsnummer*  
**38757-00**  
*Nummer en dagtekening (dag en uur) van het depot*  
83936-00 19.04.2011 , 08.00

- Datum inschrijving*  
26.09.2011 ,
- 02 *Vervaldatum*  
19.04.2016
- 03 *Naam van de deposant*  
Antonissen Interieurbouw B.V.
- 04 *Adres (straat en nummer) van de deposant*  
Fatimastraat 144
- 05 *Postcode, plaats en land van de deposant*  
4835 BG Breda,  
Nederland
- 08 *Afbeelding van de tekening of het model*  
ZIE AFBEELDING(EN)
- 11 *Vermelding van het voortbrengsel gevolgd door de aanduiding van de klasse(n) en onderklasse(n)*  
Tafel (kl 6-03).

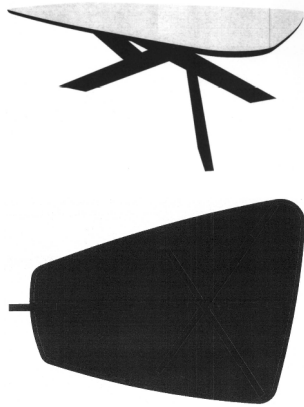

- 01 *Inschrijvingsnummer*  
**38758-00**
- Nummer en dagtekening (dag en uur) van het depot*  
83940-00 08.06.2011 , 08.00
- Datum inschrijving*  
29.09.2011 ,
- 02 *Vervaldatum*  
08.06.2016
- 03 *Naam van de deposant*  
Cling On! commanditaire  
vennootschap
- 04 *Adres (straat en nummer) van de deposant*  
Poortweg 19
- 05 *Postcode, plaats en land van de deposant*  
4613 BW Bergen op Zoom,  
Nederland
- 08 *Afbeelding van de tekening of het model*  
ZIE AFBEELDING(EN)
- 11 *Vermelding van het voortbrengsel gevolgd door de aanduiding van de klasse(n) en onderklasse(n)*  
Doos (kl 9-03).
- 12 *Beschrijving van de kenmerkende eigenschappen van het nieuwe uiterlijk van het voortbrengsel; in voorkomend geval, vermelding van de onderdelen van de tekening of het model waarop de kleuren betrekking hebben*  
Kartonnen dekseldoos met transparant venster in het deksel en inlage in de doos.
- 14 *Vermelding van de naam van de werkelijke ontwerper van de tekening*  
MICHIELSEN Frank

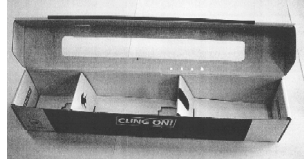
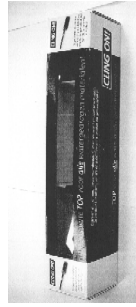

- 01 *Inschrijvingsnummer*  
**38759-00**
- Nummer en dagtekening (dag en uur) van het depot*  
83946-00 02.05.2011 , 08.00
- Datum inschrijving*  
29.09.2011 ,
- 02 *Vervaldatum*  
02.05.2016
- 03 *Naam van de deposant*  
Pjotr Paaijmans
- 04 *Adres (straat en nummer) van de deposant*  
Parallelweg 16
- 05 *Postcode, plaats en land van de deposant*  
6861 EK Oosterbeek,  
Nederland
- 08 *Afbeelding van de tekening of het model*  
ZIE AFBEELDING(EN)
- 11 *Vermelding van het voortbrengsel gevolgd door de aanduiding van de klasse(n) en onderklasse(n)*  
Betonnnettendrager (kl 8-08).
- 14 *Vermelding van de naam van de werkelijke ontwerper van de tekening*  
PAAIJMANS Pjotr



- 01 *Numéro d'enregistrement*  
**38760-00**
- Numéro, date et heure du dépôt*  
83949-00 02.05.2011 , 08.00
- Date de l'enregistrement*  
29.09.2011 ,
- 02 *Date d'échéance*  
02.05.2016
- 03 *Nom du déposant*  
Tafferant Abdelkarim
- 04 *Adresse (rue et numéro) du déposant*  
Sint-Bonifaciusstraat 53 bis
- 05 *Code postal, localité et pays du déposant*  
3553 SP Utrecht,  
Pays-Bas
- 08 *Reproduction du dessin ou modèle*  
VOIR REPRODUCTION(S)
- 09 *Indication de la (des) couleur(s)*  
divers teintes de brun, noir, bleu, rouge,  
gris, beige, blanc
- 11 *Indication du produit suivi de la (des) classe(s) et de la (des) sous-classe(s)*  
Jeu (puzzle) (cl 21-01).
- 14 *Indication du nom du véritable créateur du dessin ou modèle*  
TAFERANT Abdelkarim

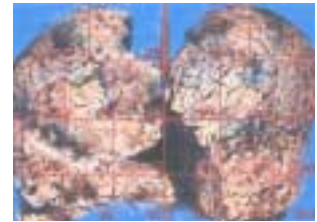

- 01 *Inschrijvingsnummer*  
**38761-00**
- Nummer en dagtekening (dag en uur) van het depot*  
83951-00 04.05.2011 , 08.00
- Datum inschrijving*  
29.09.2011 ,
- 02 *Vervaldatum*  
04.05.2016
- 03 *Naam van de deposant*  
Leendert van der Giessen

- 04 Adres (straat en nummer) van de deposant  
Magistraat 16
- 05 Postcode, plaats en land van de deposant  
3232 PR Brielle,  
Nederland
- 08 Afbeelding van de tekening of het model  
ZIE AFBEELDING(EN)
- 11 Vermelding van het voortbrengsel gevolgd door de aanduiding van de klasse(n) en onderklasse(n)  
Stoel (kl 6-01).
- 12 Beschrijving van de kenmerkende eigenschappen van het nieuwe uiterlijk van het voortbrengsel; in voorkomend geval, vermelding van de onderdelen van de tekening of het model waarop de kleuren betrekking hebben  
Stoel in de vorm van een boomerang, bestaat uit 2 zij-delen, met ertussen sporten.
- 14 Vermelding van de naam van de werkelijke ontwerper van de tekening  
VAN DER GIESSEN Leendert

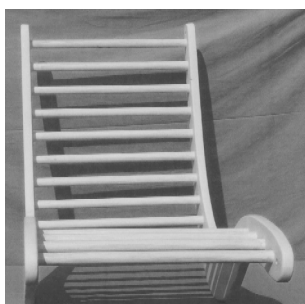

- 01 Inschrijvingsnummer  
**38762-00**  
Nummer en dagtekening (dag en uur) van het depot  
83952-00 05.05.2011 , 08.00  
Datum inschrijving  
29.09.2011 ,
- 02 Vervaldatum  
05.05.2016
- 03 Naam van de deposant  
George Pisa & Zn. Tailleurs b.v.

- 04 Adres (straat en nummer) van de deposant  
Tenierslaan 1-5
- 05 Postcode, plaats en land van de deposant  
5613 DZ Eindhoven,  
Nederland
- 08 Afbeelding van de tekening of het model  
ZIE AFBEELDING(EN)
- 11 Vermelding van het voortbrengsel gevolgd door de aanduiding van de klasse(n) en onderklasse(n)  
Gilet (kl 2-02).
- 12 Beschrijving van de kenmerkende eigenschappen van het nieuwe uiterlijk van het voortbrengsel; in voorkomend geval, vermelding van de onderdelen van de tekening of het model waarop de kleuren betrekking hebben  
Gilet, voorpand voorzien van bedrukking, V-hals, belijning, aan onderzijde uitlopend in punt. Sluiting middenvoort d.m.v. ritsluiting, Sucon in armsgat. Voorzien van schouderkapjes. Rug met middenrugnaad en 2 ingestikte sucons. Tussen sucons voorzien van tussengestikt horizontaal ceintuurtje, breedte ceintuur 2,5 cm. Rugpand aan onderzijde recht, en voorzien van ingestikte zoom.
- 14 Vermelding van de naam van de werkelijke ontwerper van de tekening  
PISA Leonardus Johannes

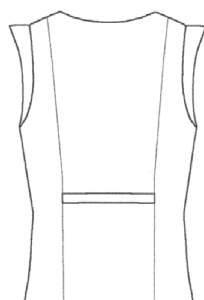
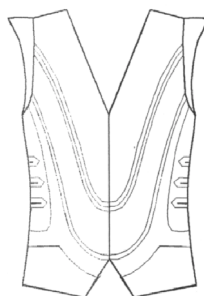

- 01 Inschrijvingsnummer  
**38763-00**  
Nummer en dagtekening (dag en uur) van het depot  
83959-00 06.05.2011 , 15.41  
Datum inschrijving  
29.09.2011 ,
- 02 Vervaldatum  
06.05.2016
- 03 Naam van de deposant  
Suspensys Sistemas Automotivos Ltda.

- 04 Adres (straat en nummer) van de deposant  
Avenida Abramo Randon no. 1262
- 05 Postcode, plaats en land van de deposant  
Caxias do Sul, Rio Grande do Sul  
95055-010,  
Brazilië
- 06 Naam en adres van de gemachtigde of vermelding van het correspondentie-adres van de deposant  
Nederlandsch Octrooibureau  
J.W. Frisolaan 13  
2517 JS 's-Gravenhage  
Nederland.
- 08 Afbeelding van de tekening of het model  
ZIE AFBEELDING(EN)
- 11 Vermelding van het voortbrengsel gevolgd door de aanduiding van de klasse(n) en onderklasse(n)  
Steun (kl 12-16).
- 12 Beschrijving van de kenmerkende eigenschappen van het nieuwe uiterlijk van het voortbrengsel; in voorkomend geval, vermelding van de onderdelen van de tekening of het model waarop de kleuren betrekking hebben  
Het centrale deel van de steun is door een configuratie in piramide vorm met platte trede aan elke zijde, een middelste deel en een verlengde basis in blokvorm met gaten, samengevoegd door een smal middelste gedeelte. de zijkant van de steun toont een smalle torenvorm die staat op de hierboven beschreven basis.
- 13 Recht van voorrang als bedoeld in artikel 4 van het verdrag van Parijs tot bescherming van de Industriële Eigendom  
Brazilië, dd. 12 11 2010, nr. DI7005403-7, Suspensys Sistemas Automotivos Ltda.
- 14 Vermelding van de naam van de werkelijke ontwerper van de tekening  
SOUZA DE ARAÚJO João Felipe;  
PIZZETTA Remi; DE OLIVEIRA DOS REIS Rodrigo; RADAELLI PIAZZA Gabriel

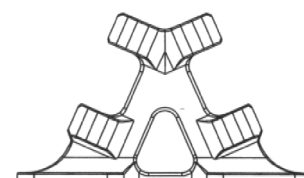
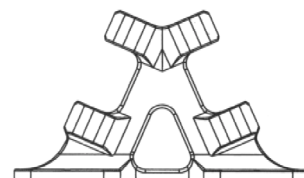
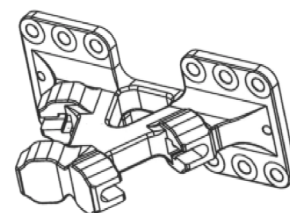

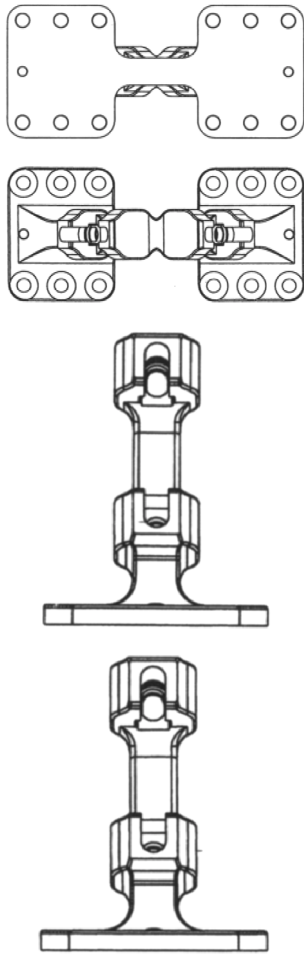

01 Numéro d'enregistrement  
**38764-00**

Numéro, date et heure du dépôt  
83989-00 06.06.2011 , 15.47

Date de l'enregistrement  
29.09.2011 ,

02 Date d'échéance  
06.06.2016

03 Nom du déposant  
EUREST LUXEMBOURG S.A.

04 Adresse (rue et numéro) du déposant  
19, rue Léon Laval

05 Code postal, localité et pays du déposant  
3372 Leudelange,  
Grand-Duché de Luxembourg

06 Nom et adresse du mandataire ou indication  
de l'adresse postale du déposant  
Office Ernest T. FREYLINGER S.A.  
234 route d' Arlon  
L-8010 Strassen  
Luxembourg.

08 Reproduction du dessin ou modèle  
VOIR REPRODUCTION(S)

11 Indication du produit suivi de la (des)  
classe(s) et de la (des) sous-classe(s)  
Boîte (cl 9-03).

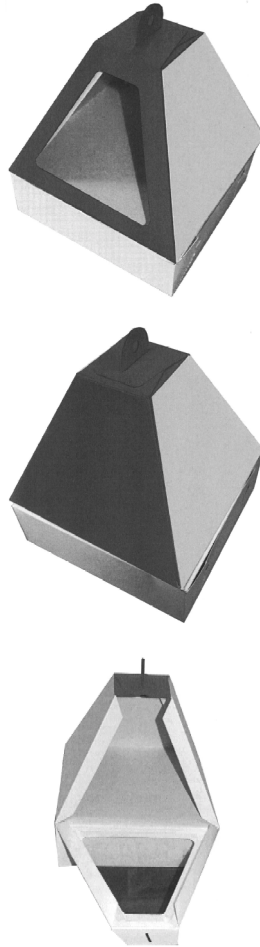

01 Inschrijvingsnummer  
**38765-01**

Nummer en dagtekening (dag en uur) van het  
depot

83945-01 28.04.2011 , 12.15

Datum inschrijving  
20.09.2011 ,

02 Vervaldatum  
28.04.2016

03 Naam van de deposant  
Supensys Sistemas Automotivos Ltda.

04 Adres (straat en nummer) van de deposant  
Avenida Abramo andon, no. 1262

05 Postcode, plaats en land van de deposant  
Caxias do Sul Rio Grande do Sul  
95055-010,  
Brazilië

06 Naam en adres van de gemachtigde of ver-  
melding van het correspondentie-adres van  
de deposant  
Nederlandsch Octrooibureau  
J.W. Frisolaaan 13  
2517 JS 's-Gravenhage  
Nederland.

08 Afbeelding van de tekening of het model  
ZIE AFBEELDING(EN)

11 Vermelding van het voortbrengsel gevolgd  
door de aanduiding van de klasse(n) en  
onderklasse(n)

Ophangsteun (kl 12-16).

12 Beschrijving van de kenmerkende eigen-  
schappen van het nieuwe uiterlijk van het  
voortbrengsel; in voorkomend geval, vermelding van de onderdelen van de tekening of het model waarop de kleuren betrekking hebben

"Het voornaamste deel van de ophangsteun bestaat uit een T-vorm met licht gebogen zijkanten die taps toelopen tot aan onderzijde en daarmee de basis vormen en die een groef hebben in het onderste middelstuk zodat er twee zijribben worden gevormd die samenlopen in één cilindervormige massa die de basis vormt en aan de bovenkant sleufdelen heeft die zijn omringd door een aantal kleinere uithollingen. Elke zijde van de steun toont een dun bovenste deel dat naar onder lopend dikker wordt en een golvende vorm weergeeft totdat het zich splitst in twee separate einden met in het onderste gedeelte van elke daarvan een opening in het midden".

13 Recht van voorrang als bedoeld in artikel 4 van het verdrag van Parijs tot bescherming van de Industriële Eigendom

Brazilië, dd. 29 10 2010, nr. 020100102180, Suspensys Sistemas Automotivos Ltda.

14 Vermelding van de naam van de werkelijke ontwerper van de tekening

ARAÚJO DE SOUZA João Felipe;  
PIZZETA Remi; RADAELLI PIAZZA Gabriel; DE OLIVEIRA DOS REIS Rodrigo

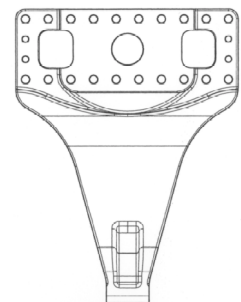
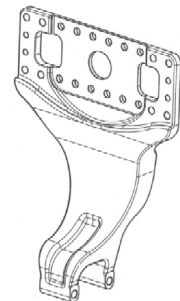



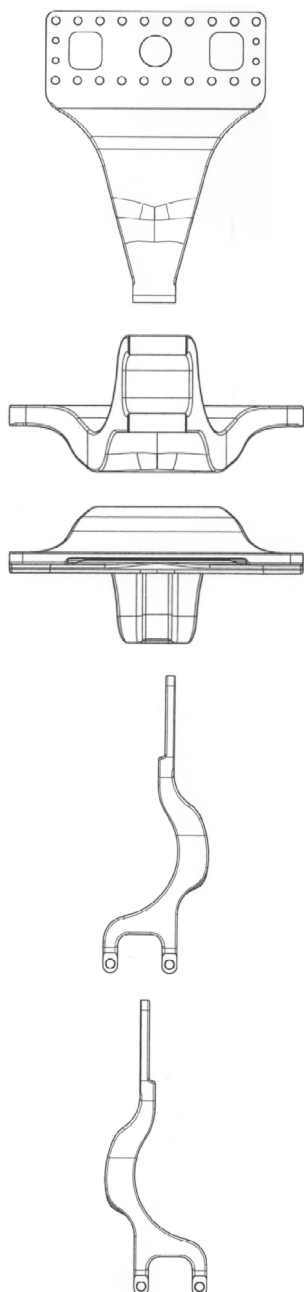

01 *Inschrijvingsnummer*

**38765-02**

*Nummer en dagtekening (dag en uur) van het depot*

83945-02 28.04.2011 , 12.15

*Datum inschrijving*

20.09.2011 ,

02 *Vervaldatum*

28.04.2016

03 *Naam van de deposant*

Suspensys Sistemas Automotivos Ltda.

04 *Adres (straat en nummer) van de deposant*

Avenida Abramo andon, no. 1262

05 *Postcode, plaats en land van de deposant*

Caxias do Sul Rio Grande do Sul  
95055-010,  
Brazilië

06 *Naam en adres van de gemachtigde of vermelding van het correspondentie-adres van de deposant*

Nederlandsch Octrooibureau  
J.W. Frisolaan 13  
2517 JS 's-Gravenhage  
Nederland.

08 *Afbeelding van de tekening of het model*

ZIE AFBEELDING(EN)

11 *Vermelding van het voortbrengsel gevolgd door de aanduiding van de klasse(n) en onderklasse(n)*

Ophangsteun (kl 12-16).

12 *Beschrijving van de kenmerkende eigenschappen van het nieuwe uiterlijk van het voortbrengsel; in voorkomend geval, vermelding van de onderdelen van de tekening of het model waarop de kleuren betrekking hebben*

"Het voornaamste deel van de ophangsteun bestaat uit een T-vorm met licht gebogen zijkanten die taps toelopen tot aan onderzijde en daarmee de basis vormen en die een groef hebben in het onderste middelstuk zodat er twee zijribben worden gevormd die samenlopen in één cilindervormige massa die de basis vormt en aan de bovenkant sleufdelen heeft die zijn omringd door een aantal kleinere uithollingen. Elke zijde van de steun toont een dun bovenste deel dat naar onder lopend dikker wordt en een golvende vorm weergeeft totdat het zich splitst in twee separate einddelen met in het onderste gedeelte van elke daarvan een opening in het midden".

13 *Recht van voorrang als bedoeld in artikel 4 van het verdrag van Parijs tot bescherming van de Industriële Eigendom*

Brazilië, dd. 29 10 2010, nr. 020100102180, Suspensys Sistemas Automotivos Ltda.

14 *Vermelding van de naam van de werkelijke ontwerper van de tekening*

ARAÚJO DE SOUZA João Felipe;  
PIZZETA Remi; RADAELLI PIAZZA Gabriel; DE OLIVEIRA DOS REIS Rodrigo

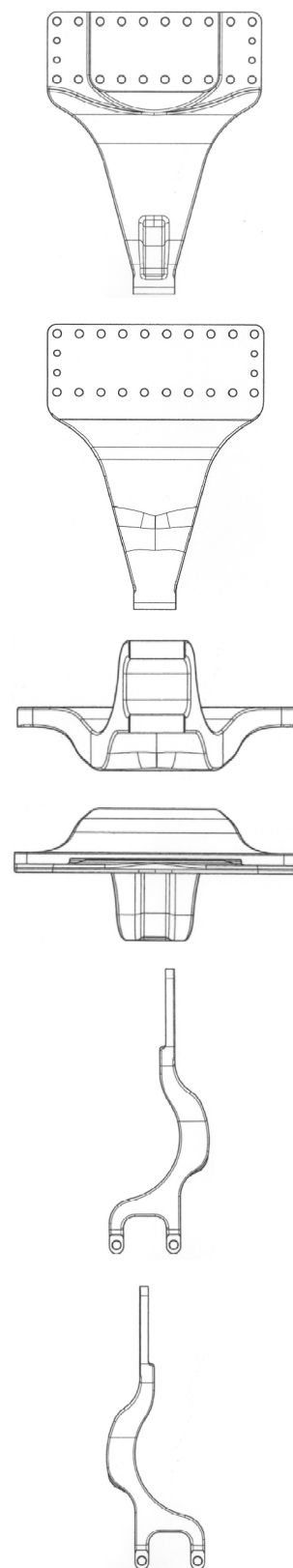
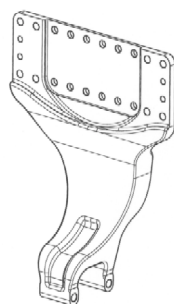

01 *Inschrijvingsnummer*

**38766-01**

*Nummer en dagtekening (dag en uur) van het depot*

83953-01 05.05.2011 , 08.00

*Datum inschrijving*

29.09.2011 ,

02 *Vervaldatum*  
05.05.2016

03 *Naam van de deposant*  
KZ Meet- & Regelapparatuur b.v.

04 *Adres (straat en nummer) van de deposant*  
Pascalweg 4

05 *Postcode, plaats en land van de deposant*  
8013 RC Zwolle,  
Nederland

08 *Afbeelding van de tekening of het model*  
ZIE AFBEELDING(EN)

11 *Vermelding van het voortbrengsel gevolgd door de aanduiding van de klasse(n) en onderklasse(n)*

Koppelstuk (kl 8-08).

14 *Vermelding van de naam van de werkelijke ontwerper van de tekening*  
ZENNIPMAN Alfred



01 *Inschrijvingsnummer*  
**38766-02**

*Nummer en dagtekening (dag en uur) van het depot*

83953-02 05.05.2011 , 08.00

*Datum inschrijving*  
29.09.2011 ,

02 *Vervaldatum*  
05.05.2016

03 *Naam van de deposant*  
KZ Meet- & Regelapparatuur b.v.

04 *Adres (straat en nummer) van de deposant*  
Pascalweg 4

05 *Postcode, plaats en land van de deposant*  
8013 RC Zwolle,  
Nederland

08 *Afbeelding van de tekening of het model*  
ZIE AFBEELDING(EN)

11 *Vermelding van het voortbrengsel gevolgd door de aanduiding van de klasse(n) en onderklasse(n)*

Koppelstukring (kl 8-08).

14 *Vermelding van de naam van de werkelijke ontwerper van de tekening*  
ZENNIPMAN Alfred

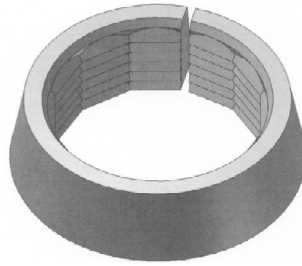

01 *Inschrijvingsnummer*  
**38767-00**

*Nummer en dagtekening (dag en uur) van het depot*

83998-00 10.06.2011 , 09.55

*Datum inschrijving*  
29.09.2011 ,

02 *Vervaldatum*  
10.06.2016

03 *Naam van de deposant*  
Kaal Masten B.V.

04 *Adres (straat en nummer) van de deposant*  
Gasstraat Oost 7

05 *Postcode, plaats en land van de deposant*  
5349 AH Oss,  
Nederland

06 *Naam en adres van de gemachtigde of vermelding van het correspondentie-adres van de deposant*

Nederlandsch Octrooibureau  
J.W. Frisolaan 13  
2517 JS 's-Gravenhage  
Nederland.

08 *Afbeelding van de tekening of het model*  
ZIE AFBEELDING(EN)

11 *Vermelding van het voortbrengsel gevolgd door de aanduiding van de klasse(n) en onderklasse(n)*

Set montageplaatjes met schroef (kl 8-08, 09).

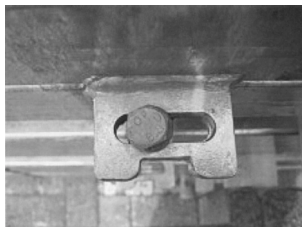
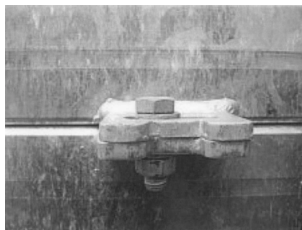

01 *Inschrijvingsnummer*  
**38768-00**

*Nummer en dagtekening (dag en uur) van het depot*

83991-00 21.07.2011 , 08.00

*Datum inschrijving*  
29.09.2011 ,

02 *Vervaldatum*  
21.07.2016

03 *Naam van de deposant*  
W.J. Schuurmans Cromvoirt BV

04 *Adres (straat en nummer) van de deposant*  
Achterstraat 17

05 *Postcode, plaats en land van de deposant*  
5266 AR Cromvoirt,  
Nederland

06 *Naam en adres van de gemachtigde of vermelding van het correspondentie-adres van de deposant*

Ir. W.A.J. Piggen  
Gastelsedijk Zuid 10 B  
4751 VG Oud Gastel  
Nederland.

08 *Afbeelding van de tekening of het model*  
ZIE AFBEELDING(EN)

11 *Vermelding van het voortbrengsel gevolgd door de aanduiding van de klasse(n) en onderklasse(n)*

Pallet voor gereedschap (kl 12-05).

12 *Beschrijving van de kenmerkende eigenschappen van het nieuwe uiterlijk van het voortbrengsel; in voorkomend geval, vermelding van de onderdelen van de tekening of het model waarop de kleuren betrekking hebben*  
Pallet voor gereedschap met hendel.

14 *Vermelding van de naam van de werkelijke ontwerper van de tekening*  
SCHUURMANS Willy

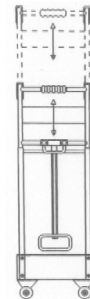

01 *Inschrijvingsnummer*  
**38769-00**

*Nummer en dagtekening (dag en uur) van het depot*

84003-00 14.03.2011 , 14.05

*Datum inschrijving*

30.09.2011 ,

02 *Vervaldatum*

14.03.2016

03 *Naam van de deposant*

V.O.F. Fotografie Leo den Ouden

04 *Adres (straat en nummer) van de deposant*  
Markt 4

05 *Postcode, plaats en land van de deposant*  
2611 GT Delft,  
Nederland

08 *Afbeelding van de tekening of het model*  
ZIE AFBEELDING(EN)

11 *Vermelding van het voortbrengsel gevolgd door de aanduiding van de klasse(n) en onderklasse(n)*

Lijst frame (kl 6-07).

14 *Vermelding van de naam van de werkelijke ontwerper van de tekening*

DEN OUDEN Leo

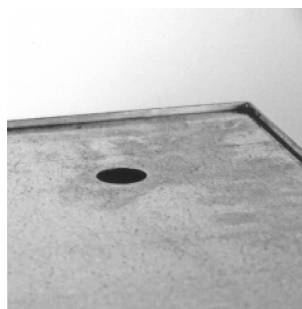
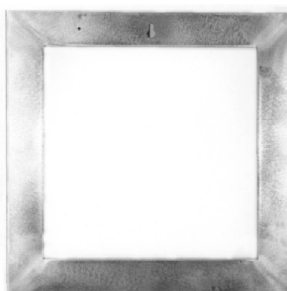
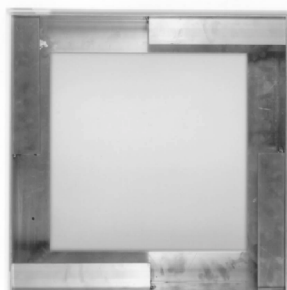

01 *Inschrijvingsnummer*  
**38770-00**

*Nummer en dagtekening (dag en uur) van het depot*

84004-00 15.03.2011 , 08.00

*Datum inschrijving*

30.09.2011 ,

02 *Vervaldatum*

15.03.2016

03 *Naam van de deposant*

Kathinka Yvonne de Korte-Leene

04 *Adres (straat en nummer) van de deposant*  
Van Cittersstraat 71

05 *Postcode, plaats en land van de deposant*  
4333 KV Middelburg,  
Nederland

08 *Afbeelding van de tekening of het model*  
ZIE AFBEELDING(EN)

11 *Vermelding van het voortbrengsel gevolgd door de aanduiding van de klasse(n) en onderklasse(n)*

Bakvorm (kl 7-02).

12 *Beschrijving van de kenmerkende eigenschappen van het nieuwe uiterlijk van het voortbrengsel; in voorkomend geval, vermelding van de onderdelen van de tekening of het model waarop de kleuren betrekking hebben*

Ronde bakvorm. 12 doppen rond een ronde middenknop. Een rand om de middelste knop. In de vorm van een Zeeuwse knop.

14 *Vermelding van de naam van de werkelijke ontwerper van de tekening*

DEKORTE-LEENE Kathinka Yvonne

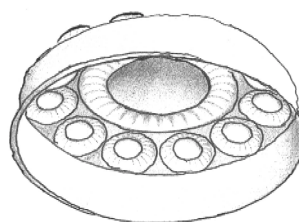
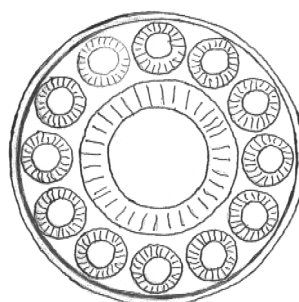

01 *Inschrijvingsnummer*  
**38771-01**

*Nummer en dagtekening (dag en uur) van het depot*

84007-01 17.03.2011 , 08.00

*Datum inschrijving*

30.09.2011 ,

02 *Vervaldatum*

17.03.2016

03 *Naam van de deposant*

BIBOLLET Jean-Claude

04 *Adres (straat en nummer) van de deposant*

Glapigny BP 1

05 *Postcode, plaats en land van de deposant*  
74230 Thones, France.  
Frankrijk

08 *Afbeelding van de tekening of het model*  
ZIE AFBEELDING(EN)

11 *Vermelding van het voortbrengsel gevolgd door de aanduiding van de klasse(n) en onderklasse(n)*

Outils de Jardin (cl 8-01, 05).

14 *Vermelding van de naam van de werkelijke ontwerper van de tekening*

BIBOLLET Jean-Claude

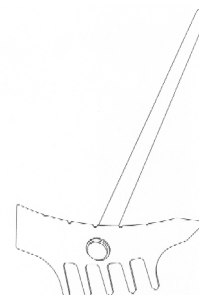

01 *Inschrijvingsnummer*  
**38771-02**

*Nummer en dagtekening (dag en uur) van het depot*

84007-02 17.03.2011 , 08.00

*Datum inschrijving*

30.09.2011 ,

02 *Vervaldatum*

17.03.2016

03 *Naam van de deposant*

BIBOLLET Jean-Claude

04 *Adres (straat en nummer) van de deposant*  
Glapigny BP 1

05 *Postcode, plaats en land van de deposant*  
74230 Thones, France.  
Frankrijk

08 *Afbeelding van de tekening of het model*  
ZIE AFBEELDING(EN)

11 *Vermelding van het voortbrengsel gevolgd door de aanduiding van de klasse(n) en onderklasse(n)*

Outils de jardin (cl 8-01, 05).

14 *Vermelding van de naam van de werkelijke ontwerper van de tekening*

BIBOLLET Jean-Claude

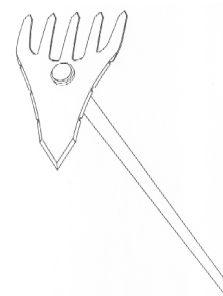

01 *Inschrijvingsnummer*  
**38771-03**

*Nummer en dagtekening (dag en uur) van het depot*

84007-03 17.03.2011 , 08.00

*Datum inschrijving*

30.09.2011 ,

02 *Vervaldatum*

17.03.2016

03 *Naam van de deposant*

BIBOLLET Jean-Claude

04 *Adres (straat en nummer) van de deposant*

Glapigny BP 1

05 *Postcode, plaats en land van de deposant*

74230 Thones, France.

Frankrijk

08 *Afbeelding van de tekening of het model*

ZIE AFBEELDING(EN)

11 *Vermelding van het voortbrengsel gevolgd door de aanduiding van de klasse(n) en onderklasse(n)*

Outils de jardin (cl 8-01, 05).

14 *Vermelding van de naam van de werkelijke ontwerper van de tekening*

BIBOLLET Jean-Claude

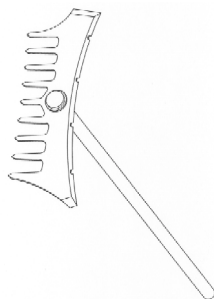

01 *Inschrijvingsnummer*

**38771-04**

*Nummer en dagtekening (dag en uur) van het depot*

84007-04 17.03.2011 , 08.00

*Datum inschrijving*

30.09.2011 ,

02 *Vervaldatum*

17.03.2016

03 *Naam van de deposant*

BIBOLLET Jean-Claude

04 *Adres (straat en nummer) van de deposant*

Glapigny BP 1

05 *Postcode, plaats en land van de deposant*

74230 Thones, France.

Frankrijk

08 *Afbeelding van de tekening of het model*

ZIE AFBEELDING(EN)

11 *Vermelding van het voortbrengsel gevolgd door de aanduiding van de klasse(n) en onderklasse(n)*

Outils de jardin (cl 8-01, 05).

14 *Vermelding van de naam van de werkelijke ontwerper van de tekening*

BIBOLLET Jean-Claude

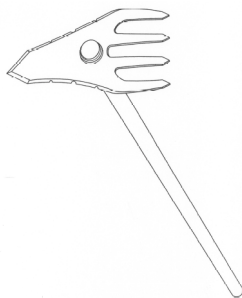

01 *Inschrijvingsnummer*

**38771-05**

*Nummer en dagtekening (dag en uur) van het depot*

84007-05 17.03.2011 , 08.00

*Datum inschrijving*

30.09.2011 ,

02 *Vervaldatum*

17.03.2016

03 *Naam van de deposant*

BIBOLLET Jean-Claude

04 *Adres (straat en nummer) van de deposant*

Glapigny BP 1

05 *Postcode, plaats en land van de deposant*

74230 Thones, France.

Frankrijk

08 *Afbeelding van de tekening of het model*

ZIE AFBEELDING(EN)

11 *Vermelding van het voortbrengsel gevolgd door de aanduiding van de klasse(n) en onderklasse(n)*

Outils de jardin (cl 8-01, 05).

14 *Vermelding van de naam van de werkelijke ontwerper van de tekening*

BIBOLLET Jean-Claude

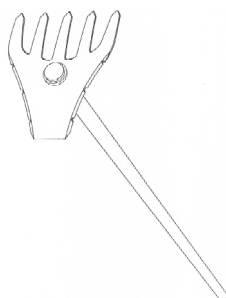

01 *Inschrijvingsnummer*

**38771-06**

*Nummer en dagtekening (dag en uur) van het depot*

84007-06 17.03.2011 , 08.00

*Datum inschrijving*

30.09.2011 ,

02 *Vervaldatum*

17.03.2016

03 *Naam van de deposant*

BIBOLLET Jean-Claude

04 *Adres (straat en nummer) van de deposant*

Glapigny BP 1

05 *Postcode, plaats en land van de deposant*

74230 Thones, France.

Frankrijk

08 *Afbeelding van de tekening of het model*

ZIE AFBEELDING(EN)

11 *Vermelding van het voortbrengsel gevolgd door de aanduiding van de klasse(n) en onderklasse(n)*

Outils de jardin (cl 8-01, 05).

14 *Vermelding van de naam van de werkelijke ontwerper van de tekening*

BIBOLLET Jean-Claude

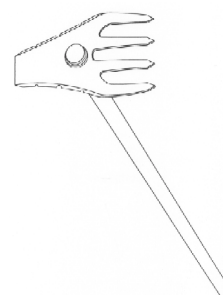

01 *Inschrijvingsnummer*

**38771-07**

*Nummer en dagtekening (dag en uur) van het depot*

84007-07 17.03.2011 , 08.00

*Datum inschrijving*

30.09.2011 ,

02 *Vervaldatum*

17.03.2016

03 *Naam van de deposant*

BIBOLLET Jean-Claude

04 *Adres (straat en nummer) van de deposant*

Glapigny BP 1

05 *Postcode, plaats en land van de deposant*

74230 Thones, France.

Frankrijk

08 *Afbeelding van de tekening of het model*

ZIE AFBEELDING(EN)

11 *Vermelding van het voortbrengsel gevolgd door de aanduiding van de klasse(n) en onderklasse(n)*

Outils de jardin (cl 8-01, 05).

14 *Vermelding van de naam van de werkelijke ontwerper van de tekening*

BIBOLLET Jean-Claude

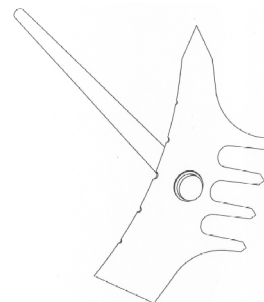

01 *Inschrijvingsnummer*

**38772-01**

*Nummer en dagtekening (dag en uur) van het depot*

84085-01 04.08.2011 , 11.30

*Datum inschrijving*

20.09.2011 ,

02 *Vervaldatum*

04.08.2016

03 *Naam van de deposant*

Natalia Oyarce Schwermer

04 *Adres (straat en nummer) van de deposant*

Loosduinsekade 513

05 *Postcode, plaats en land van de deposant*

2571 CN Den Haag,

Nederland

08 *Afbeelding van de tekening of het model*

ZIE AFBEELDING(EN)

11 *Vermelding van het voortbrengsel gevolgd*

*door de aanduiding van de klasse(n) en*

*onderklasse(n)*

Hondenpoepopraapinrichting (kl 30-

99).

14 *Vermelding van de naam van de werkelijke*

*ontwerper van de tekening*

OYARCESCHWERMERNatalia

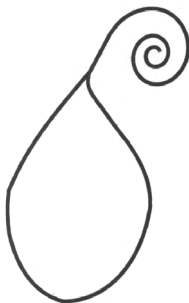

01 *Inschrijvingsnummer*

**38772-02**

*Nummer en dagtekening (dag en uur) van het depot*

84085-02 04.08.2011 , 11.30

*Datum inschrijving*

20.09.2011 ,

02 *Vervaldatum*

04.08.2016

03 *Naam van de deposant*

Natalia Oyarce Schwermer

04 *Adres (straat en nummer) van de deposant*

Loosduinsekade 513

05 *Postcode, plaats en land van de deposant*

2571 CN Den Haag,

Nederland

08 *Afbeelding van de tekening of het model*

ZIE AFBEELDING(EN)

11 *Vermelding van het voortbrengsel gevolgd*

*door de aanduiding van de klasse(n) en*

*onderklasse(n)*

Hondenpoepopraapinrichting (kl 30-

99).

14 *Vermelding van de naam van de werkelijke*

*ontwerper van de tekening*

OYARCESCHWERMERNatalia



01 *Inschrijvingsnummer*

**38772-03**

*Nummer en dagtekening (dag en uur) van het depot*

84085-03 04.08.2011 , 11.30

*Datum inschrijving*

20.09.2011 ,

02 *Vervaldatum*

04.08.2016

03 *Naam van de deposant*

Natalia Oyarce Schwermer

04 *Adres (straat en nummer) van de deposant*

Loosduinsekade 513

05 *Postcode, plaats en land van de deposant*

2571 CN Den Haag,

Nederland

08 *Afbeelding van de tekening of het model*

ZIE AFBEELDING(EN)

11 *Vermelding van het voortbrengsel gevolgd*

*door de aanduiding van de klasse(n) en*

*onderklasse(n)*

Hondenpoepopraapinrichting (kl 30-

99).

14 *Vermelding van de naam van de werkelijke*

*ontwerper van de tekening*

OYARCESCHWERMERNatalia



#@mmpp 971





## Rubriek II

### Rubrique II

*Beneluxdepots ingeschreven overeenkomstig artikel 3.11 van het Benelux-verdrag inzake de intellectuele eigendom waarvan door de deposant opschorting van de publicatie van de inschrijving is gevraagd (artikel 3.12 van het Benelux-verdrag inzake de intellectuele eigendom).*

- 01 Volgnummer van de inschrijving;
- 15 Vermelding van de termijn waarvoor opschorting van de publicatie werd gevraagd.

*Dépôts Benelux enregistrés conformément aux dispositions de l'article 3.11 de la Convention Benelux en matière de propriété intellectuelle pour lesquels le déposant a demandé l'ajournement de la publication de l'enregistrement (article 3.12 de la Convention Benelux en matière de propriété intellectuelle).*

- 01 Numéro d'ordre de l'enregistrement;
- 15 Indication de la période d'ajournement de la publication.







01 *Inschrijvingsnummer*  
**38775-05**

15 *Vermelding van de uiterlijke opschortingsdatum van de publicatie*  
01.08.2012

---

01 *Inschrijvingsnummer*  
**38775-06**

15 *Vermelding van de uiterlijke opschortingsdatum van de publicatie*  
01.08.2012

---

01 *Inschrijvingsnummer*  
**38775-07**

15 *Vermelding van de uiterlijke opschortingsdatum van de publicatie*  
01.08.2012

---

01 *Inschrijvingsnummer*  
**38775-08**

15 *Vermelding van de uiterlijke opschortingsdatum van de publicatie*  
01.08.2012

---

01 *Inschrijvingsnummer*  
**38775-09**

15 *Vermelding van de uiterlijke opschortingsdatum van de publicatie*  
01.08.2012

---

01 *Inschrijvingsnummer*  
**38775-10**

15 *Vermelding van de uiterlijke opschortingsdatum van de publicatie*  
01.08.2012

---

01 *Inschrijvingsnummer*  
**38775-11**

15 *Vermelding van de uiterlijke opschortingsdatum van de publicatie*  
01.08.2012

---

01 *Inschrijvingsnummer*  
**38775-12**

15 *Vermelding van de uiterlijke opschortingsdatum van de publicatie*  
01.08.2012

---

01 *Inschrijvingsnummer*  
**38775-13**

15 *Vermelding van de uiterlijke opschortingsdatum van de publicatie*  
01.08.2012

---

01 *Numéro d'enregistrement*  
**38776-00**

15 *Indication de l'ultime date pour l'ajournement de la publication*  
17.08.2012

---

#@mmp 182

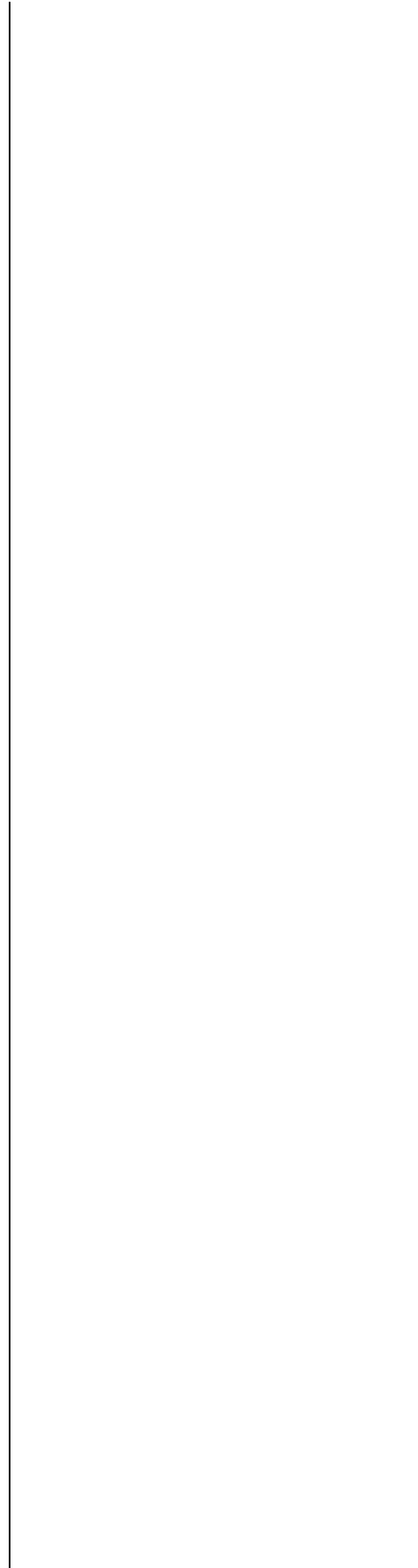



## Rubriek III Rubrique III

*Beneluxdepots ingeschreven overeenkomstig artikel 3.11 van het Benelux-verdrag inzake de intellectuele eigendom waarvan door de deposant opschorting van de publicatie van de inschrijving werd gevraagd.*

- 01 Volgnummer van de inschrijving alsmede nummer en dagtekening (dag, uur en minuut) van het depot, datum van inschrijving;
- 02 Datum waarop de geldigheidsduur van de inschrijving verstrijkt;
- 03 Naam van de deposant;
- 04 Adres (straat);
- 05 Plaats en land;
- 06 In voorkomend geval, naam en adres van de gemachtigde of, in voorkomend geval, vermelding van het correspondentie-adres van de deposant;
- 08 Afbeelding(en) van de tekening of het model;
- 09 In voorkomend geval, vermelding van de kleur(en);
- 10 in voorkomend geval, nadere omschrijving van de onder code 09 genoemde kleur(en);
- 11 Vermelding van het voortbrengsel alsmede klasse(n) en onderklasse(n) aanduiding;
- 12 In voorkomend geval, vermelding van de kenmerkende eigenschappen van de tekening of het model;
- 13 In voorkomend geval, vermelding van het recht van voorrang als bedoeld in artikel 4 van het Verdrag van Parijs tot bescherming van de Industriële Eigendom;
- 14 In voorkomend geval, vermelding van de naam van de werkelijke ontwerper van de tekening of het model;
- 15 Vermelding van de termijn waarvoor opschorting van de publicatie werd gevraagd.

*Dépôts Benelux enregistrés conformément aux dispositions de l'article 3.11 de la Convention Benelux en matière de propriété intellectuelle pour lesquels le déposant avait demandé l'ajournement de la publication.*

- 01 Numéro d'ordre de l'enregistrement ainsi que le numéro et la date (jour, heure et minute) du dépôt, la date d'enregistrement;
- 02 Date d'échéance de la durée de protection de l'enregistrement;
- 03 Nom du déposant;
- 04 Adresse (rue);
- 05 Localité et pays;
- 06 Le cas échéant, le nom et l'adresse du mandataire ou, le cas échéant, l'indication de l'adresse postale du déposant;
- 08 Reproduction(s) du dessin ou du modèle;
- 09 Le cas échéant, l'indication de la (des) couleur(s);
- 10 Le cas échéant, la description de la (des) couleur(s) mentionnée(s) au code 09;
- 11 Indication du produit ainsi que l'indication de la (des) classe(s) et de la (des) sous-classe(s);
- 12 Le cas échéant, l'indication des éléments caractéristiques du dessin ou du modèle;
- 13 Le cas échéant, l'indication du droit de priorité tel que visé à l'article 4 de la Convention de Paris pour la protection de la Propriété Industrielle;
- 14 Le cas échéant, l'indication du nom du véritable créateur du dessin ou du modèle;
- 15 Indication de la période d'ajournement de la publication.



- 01 *Inschrijvingsnummer*  
**38513-00**  
*Nummer en dagtekening (dag en uur) van het depot*  
83736-00 26.10.2010 , 14.00  
*Datum inschrijving*  
19.01.2011 ,
- 02 *Vervaldatum*  
26.10.2015
- 03 *Naam van de deposant*  
Adrianus Dick Van Bers
- 04 *Adres (straat en nummer) van de deposant*  
Ligusterstraat 1
- 05 *Postcode, plaats en land van de deposant*  
2225 RE Katwijk,  
Nederland
- 08 *Afbeelding van de tekening of het model*  
ZIE AFBEELDING(EN)
- 11 *Vermelding van het voortbrengsel gevolgd door de aanduiding van de klasse(n) en onderklasse(n)*  
Bloemenhouder (kl 9-03; 11-02).
- 14 *Vermelding van de naam van de werkelijke ontwerper van de tekening*  
VAN BERS Adrianus D.
- 15 *Vermelding van de uiterlijke opschortingsdatum van de publicatie*  
26.10.2011

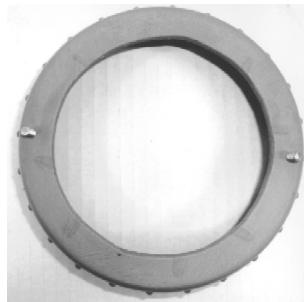
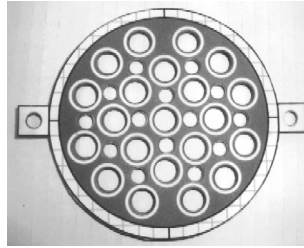
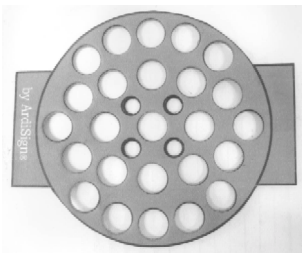

- 01 *Inschrijvingsnummer*  
**38543-01**  
*Nummer en dagtekening (dag en uur) van het depot*  
83751-01 08.11.2010 , 13.30  
*Datum inschrijving*  
24.02.2011 ,

- 02 *Vervaldatum*  
08.11.2015
- 03 *Naam van de deposant*  
Simons Clair
- 04 *Adres (straat en nummer) van de deposant*  
De Brink 1020
- 05 *Postcode, plaats en land van de deposant*  
2553 HX Den Haag,  
Nederland
- 08 *Afbeelding van de tekening of het model*  
ZIE AFBEELDING(EN)
- 11 *Vermelding van het voortbrengsel gevolgd door de aanduiding van de klasse(n) en onderklasse(n)*  
Sleutel overkapping (kl 8-07).
- 14 *Vermelding van de naam van de werkelijke ontwerper van de tekening*  
SIMONS Clair
- 15 *Vermelding van de uiterlijke opschortingsdatum van de publicatie*  
08.11.2011



- 01 *Inschrijvingsnummer*  
**38543-02**  
*Nummer en dagtekening (dag en uur) van het depot*  
83751-02 08.11.2010 , 13.30  
*Datum inschrijving*  
24.02.2011 ,
- 02 *Vervaldatum*  
08.11.2015
- 03 *Naam van de deposant*  
Simons Clair
- 04 *Adres (straat en nummer) van de deposant*  
De Brink 1020
- 05 *Postcode, plaats en land van de deposant*  
2553 HX Den Haag,  
Nederland
- 08 *Afbeelding van de tekening of het model*  
ZIE AFBEELDING(EN)
- 11 *Vermelding van het voortbrengsel gevolgd door de aanduiding van de klasse(n) en onderklasse(n)*  
Sleutel overkapping (kl 8-07).
- 14 *Vermelding van de naam van de werkelijke ontwerper van de tekening*  
SIMONS Clair
- 15 *Vermelding van de uiterlijke opschortingsdatum van de publicatie*  
08.11.2011



- 01 *Inschrijvingsnummer*  
**38543-03**  
*Nummer en dagtekening (dag en uur) van het depot*  
83751-03 08.11.2010 , 13.30  
*Datum inschrijving*  
24.02.2011 ,
- 02 *Vervaldatum*  
08.11.2015
- 03 *Naam van de deposant*  
Simons Clair
- 04 *Adres (straat en nummer) van de deposant*  
De Brink 1020
- 05 *Postcode, plaats en land van de deposant*  
2553 HX Den Haag, Nederland
- 08 *Afbeelding van de tekening of het model*  
ZIE AFBEELDING(EN)
- 11 *Vermelding van het voortbrengsel gevolgd door de aanduiding van de klasse(n) en onderklasse(n)*  
Sleutel overkapping (kl 8-07).
- 14 *Vermelding van de naam van de werkelijke ontwerper van de tekening*  
SIMONS Clair
- 15 *Vermelding van de uiterlijke opschortingsdatum van de publicatie*  
08.11.2011



- 01 *Inschrijvingsnummer*  
**38543-04**  
*Nummer en dagtekening (dag en uur) van het depot*  
83751-04 08.11.2010 , 13.30  
*Datum inschrijving*  
24.02.2011 ,
- 02 *Vervaldatum*  
08.11.2015
- 03 *Naam van de deposant*  
Simons Clair
- 04 *Adres (straat en nummer) van de deposant*  
De Brink 1020
- 05 *Postcode, plaats en land van de deposant*  
2553 HX Den Haag, Nederland
- 08 *Afbeelding van de tekening of het model*  
ZIE AFBEELDING(EN)
- 11 *Vermelding van het voortbrengsel gevolgd door de aanduiding van de klasse(n) en onderklasse(n)*  
Sleutel overkapping (kl 8-07).
- 14 *Vermelding van de naam van de werkelijke ontwerper van de tekening*  
SIMONS Clair
- 15 *Vermelding van de uiterlijke opschortingsdatum van de publicatie*  
08.11.2011



- 01 *Inschrijvingsnummer*  
**38543-05**  
*Nummer en dagtekening (dag en uur) van het depot*  
83751-05 08.11.2010 , 13.30  
*Datum inschrijving*  
24.02.2011 ,
- 02 *Vervaldatum*  
08.11.2015
- 03 *Naam van de deposant*  
Simons Clair
- 04 *Adres (straat en nummer) van de deposant*  
De Brink 1020
- 05 *Postcode, plaats en land van de deposant*  
2553 HX Den Haag, Nederland
- 08 *Afbeelding van de tekening of het model*  
ZIE AFBEELDING(EN)
- 11 *Vermelding van het voortbrengsel gevolgd door de aanduiding van de klasse(n) en onderklasse(n)*  
Sleutel overkapping (kl 8-07).
- 14 *Vermelding van de naam van de werkelijke ontwerper van de tekening*  
SIMONS Clair
- 15 *Vermelding van de uiterlijke opschortingsdatum van de publicatie*  
08.11.2011



- 01 *Inschrijvingsnummer*  
**38543-06**  
*Nummer en dagtekening (dag en uur) van het depot*  
83751-06 08.11.2010 , 13.30  
*Datum inschrijving*  
24.02.2011 ,
- 02 *Vervaldatum*  
08.11.2015
- 03 *Naam van de deposant*  
Simons Clair
- 04 *Adres (straat en nummer) van de deposant*  
De Brink 1020
- 05 *Postcode, plaats en land van de deposant*  
2553 HX Den Haag, Nederland
- 08 *Afbeelding van de tekening of het model*  
ZIE AFBEELDING(EN)
- 11 *Vermelding van het voortbrengsel gevolgd door de aanduiding van de klasse(n) en onderklasse(n)*  
Sleutel overkapping (kl 8-07).

- 14 *Vermelding van de naam van de werkelijke ontwerper van de tekening*  
SIMONS Clair
- 15 *Vermelding van de uiterlijke opschortingsdatum van de publicatie*  
08.11.2011



- 01 *Inschrijvingsnummer*  
**38543-07**  
*Nummer en dagtekening (dag en uur) van het depot*  
83751-07 08.11.2010 , 13.30  
*Datum inschrijving*  
24.02.2011 ,
- 02 *Vervaldatum*  
08.11.2015
- 03 *Naam van de deposant*  
Simons Clair
- 04 *Adres (straat en nummer) van de deposant*  
De Brink 1020
- 05 *Postcode, plaats en land van de deposant*  
2553 HX Den Haag,  
Nederland
- 08 *Afbeelding van de tekening of het model*  
ZIE AFBEELDING(EN)
- 11 *Vermelding van het voortbrengsel gevolgd door de aanduiding van de klasse(n) en onderklasse(n)*  
Sleutel overkapping (kl 8-07).
- 14 *Vermelding van de naam van de werkelijke ontwerper van de tekening*  
SIMONS Clair
- 15 *Vermelding van de uiterlijke opschortingsdatum van de publicatie*  
08.11.2011



- 01 *Inschrijvingsnummer*  
**38543-08**  
*Nummer en dagtekening (dag en uur) van het depot*  
83751-08 08.11.2010 , 13.30  
*Datum inschrijving*  
24.02.2011 ,
- 02 *Vervaldatum*  
08.11.2015
- 03 *Naam van de deposant*  
Simons Clair
- 04 *Adres (straat en nummer) van de deposant*  
De Brink 1020
- 05 *Postcode, plaats en land van de deposant*  
2553 HX Den Haag,  
Nederland
- 08 *Afbeelding van de tekening of het model*  
ZIE AFBEELDING(EN)
- 11 *Vermelding van het voortbrengsel gevolgd door de aanduiding van de klasse(n) en onderklasse(n)*  
Sleutel overkapping (kl 8-07).
- 14 *Vermelding van de naam van de werkelijke ontwerper van de tekening*  
SIMONS Clair
- 15 *Vermelding van de uiterlijke opschortingsdatum van de publicatie*  
08.11.2011



- 01 *Inschrijvingsnummer*  
**38543-09**  
*Nummer en dagtekening (dag en uur) van het depot*  
83751-09 08.11.2010 , 13.30  
*Datum inschrijving*  
24.02.2011 ,
- 02 *Vervaldatum*  
08.11.2015
- 03 *Naam van de deposant*  
Simons Clair
- 04 *Adres (straat en nummer) van de deposant*  
De Brink 1020

- 05 *Postcode, plaats en land van de deposant*  
2553 HX Den Haag,  
Nederland
- 08 *Afbeelding van de tekening of het model*  
ZIE AFBEELDING(EN)
- 11 *Vermelding van het voortbrengsel gevolgd door de aanduiding van de klasse(n) en onderklasse(n)*  
Sleutel overkapping (kl 8-07).
- 14 *Vermelding van de naam van de werkelijke ontwerper van de tekening*  
SIMONS Clair
- 15 *Vermelding van de uiterlijke opschortingsdatum van de publicatie*  
08.11.2011



- 01 *Numéro d'enregistrement*  
**38722-00**  
*Numéro, date et heure du dépôt*  
83772-00 02.01.2011 , 08.00  
*Date de l'enregistrement*  
07.08.2011 ,
- 02 *Date d'échéance*  
02.01.2016
- 03 *Nom du déposant*  
DO-UP SPRL
- 04 *Adresse (rue et numéro) du déposant*  
10, Rue des Artisans
- 05 *Code postal, localité et pays du déposant*  
5150 Floreffe,  
Belgique
- 08 *Reproduction du dessin ou modèle*  
VOIR REPRODUCTION(S)
- 11 *Indication du produit suivi de la (des) classe(s) et de la (des) sous-classe(s)*  
Escalier avec Balustrade (cl 25-02, 04).
- 12 *Description des éléments caractéristiques de l'aspect nouveau du produit; le cas échéant, indication des parties du dessin ou modèle auxquelles se rapportent les couleurs*  
"Escalier configuré par une structure centrale sous forme d'un profil en acier en "u". La structure centrale du profil dans sa partie supérieure comporte une rainure centrale de fixation. Sur la structure centrale de l'escalier se trouve des éléments de fixation en ixef (matériau composite) pour le "pincage" des marches ainsi qu'une balustrade formée par des profilés arrondis avec des brides et des pinces de fixation en ixef (matériau composite) ainsi que des fixations intercalaires".

14 *Indication du nom du véritable créateur du dessin ou modèle*

BENOIT Jean-Philippe

15 *Indication de l'ultime date pour l'ajournement de la publication*

17.11.2011

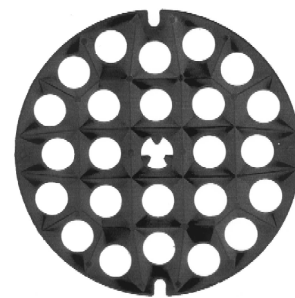
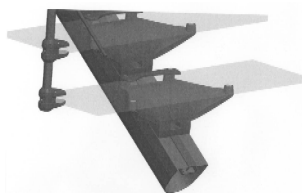
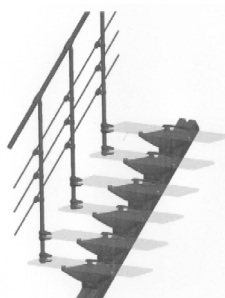
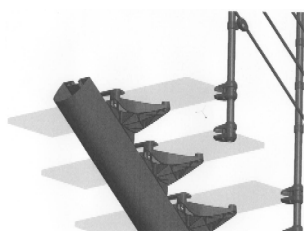
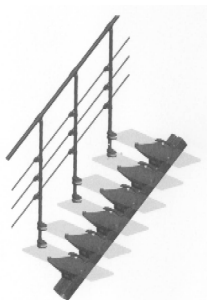

#@mmp 361

01 *Inschrijvingsnummer*

**38751-00**

*Nummer en dagtekening (dag en uur) van het depot*

83969-00 16.05.2011 , 12.06

*Datum inschrijving*

02.09.2011 ,

02 *Vervaldatum*

16.05.2016

03 *Naam van de deposant*

Adrianus Dick van Bers

h.o.d.n. Ardisign

04 *Adres (straat en nummer) van de deposant*

Ligusterstraat 1

05 *Postcode, plaats en land van de deposant*

2225 RE Katwijk,

Nederland

06 *Naam en adres van de gemachtigde of vermelding van het correspondentie-adres van de deposant*

Hortis Holland B.V.

Postbus 1072

2280 CB Rijswijk

Nederland.

08 *Afbeelding van de tekening of het model*

ZIE AFBEELDING(EN)

11 *Vermelding van het voortbrengsel gevolgd door de aanduiding van de klasse(n) en onderklasse(n)*

Bloemhouder (kl 9-03; 11-02).

14 *Vermelding van de naam van de werkelijke ontwerper van de tekening*

VAN BERS Adrianus D,

15 *Vermelding van de uiterlijke opschortingsdatum van de publicatie*

26.10.2011



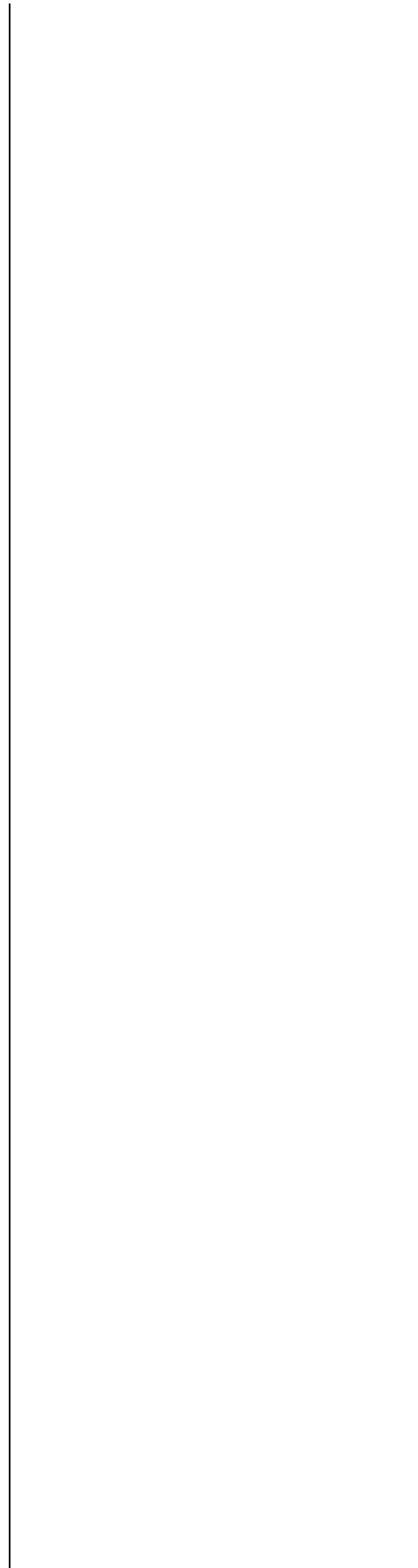





## Rubriek VII Rubrique VII

*Vernieuwingen van de overeenkomstig artikel 3.11 van het Benelux-verdrag inzake de intellectuele eigendom ingeschreven Beneluxdepots (artikel 3.14 van het Benelux-verdrag inzake de intellectuele eigendom).*

- 01 Volgnummer van de inschrijving alsmede nummer en dagtekening (dag, uur en minuut) van het depot, datum van inschrijving;
- 02 Datum waarop de geldigheidsduur van de inschrijving verstrijkt;
- 03 Naam van de deposant;
- 04 Adres (straat);
- 05 Plaats en land;
- 06 In voorkomend geval, naam en adres van de gemachtigde of, in voorkomend geval, vermelding van het correspondentie-adres van de deposant;
- 08 Afbeelding(en) van de tekening of het model;
- 09 In voorkomend geval, vermelding van de kleur(en);
- 10 in voorkomend geval, nadere omschrijving van de onder code 09 genoemde kleur(en);
- 11 Vermelding van het voortbrengsel alsmede klasse(n) en onderklassen) aanduiding;
- 12 In voorkomend geval, vermelding van de kenmerkende eigenschappen van de tekening of het model;
- 13 In voorkomend geval, vermelding van het recht van voorrang als bedoeld in artikel 4 van het Verdrag van Parijs tot bescherming van de Industriële Eigendom;
- 14 In voorkomend geval, vermelding van de naam van de werkelijke ontwerper van de tekening of het model;
- 18 Datum van verzoek tot vernieuwing.

*Renouvellements de dépôts Benelux enregistrés conformément à l'article 3.11 de la Convention Benelux en matière de propriété intellectuelle (article 3.14 de la Convention Benelux en matière de propriété intellectuelle).*

- 01 Numéro d'ordre de l'enregistrement ainsi que le numéro et la date (jour, heure et minute) du dépôt, la date d'enregistrement;
- 02 Date d'échéance de la durée de protection de l'enregistrement;
- 03 Nom du déposant;
- 04 Adresse (rue);
- 05 Localité et pays;
- 06 Le cas échéant, le nom et l'adresse du mandataire ou, le cas échéant, l'indication de l'adresse postale du déposant;
- 08 Reproduction(s) du dessin ou du modèle;
- 09 Le cas échéant, l'indication de la (des) couleur(s);
- 10 Le cas échéant, la description de la (des) couleur(s) mentionnée(s) au code 09;
- 11 Indication du produit ainsi que l'indication de la (des) classe(s) et de la (des) sous-classe(s);
- 12 Le cas échéant, l'indication des éléments caractéristiques du dessin ou du modèle;
- 13 Le cas échéant, l'indication du droit de priorité tel que visé à l'article 4 de la Convention de Paris pour la protection de la Propriété Industrielle;
- 14 Le cas échéant, l'indication du nom du véritable créateur du dessin ou du modèle;
- 18 Date de la requête de renouvellement.



01 Numéro d'enregistrement  
**21765-01**

Numéro, date et heure du dépôt  
05105-01 21.10.1991 , 15.30

02 Date d'échéance  
21.10.2016

03 Nom du déposant  
**GLAXO GROUP LIMITED**

04 Adresse (rue et numéro) du déposant  
Glaxo House, Berkeley Avenue

05 Code postal, localité et pays du déposant  
Greenford - Middlesex UB6 0NN,  
Grande-Bretagne

06 Nom et adresse du mandataire ou indication  
de l'adresse postale du déposant  
Bureau Gevers S.A.  
Holidaystraat 5  
B-1831 Diegem  
Belgique.

08 Reproduction du dessin ou modèle  
**VOIR REPRODUCTION(S)**

11 Indication du produit suivi de la (des)  
classe(s) et de la (des) sous-classe(s)  
Dispositif pour l'aide à l'inhalation (cl  
24-04).

13 Droit de priorité visé à l'article 4 de la Con-  
vention de Paris pour la protection de la Pro-  
priété Industrielle  
Grande-Bretagne, le 22 04 1991, no.  
2014247, GLAXO GROUPLIMITED.

14 Indication du nom du véritable créateur du  
dessin ou modèle  
Joan Maher

18 Date de réception de la requête du renouvel-  
lement  
27.09.2011

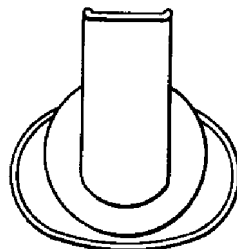
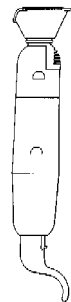
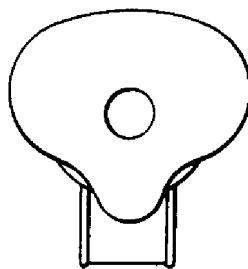
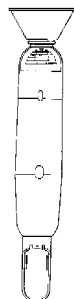
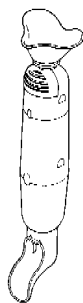

01 Numéro d'enregistrement  
**21765-04**

Numéro, date et heure du dépôt  
05105-04 21.10.1991 , 15.30

02 Date d'échéance  
21.10.2016

03 Nom du déposant  
**GLAXO GROUP LIMITED**

04 Adresse (rue et numéro) du déposant  
Glaxo House, Berkeley Avenue

05 Code postal, localité et pays du déposant  
Greenford - Middlesex UB6 0NN,  
Grande-Bretagne

06 Nom et adresse du mandataire ou indication  
de l'adresse postale du déposant  
Bureau Gevers S.A.  
Holidaystraat 5

B-1831 Diegem  
Belgique.

08 Reproduction du dessin ou modèle  
**VOIR REPRODUCTION(S)**

11 Indication du produit suivi de la (des)  
classe(s) et de la (des) sous-classe(s)  
Dispositif pour l'aide à l'inhalation (cl  
24-04).

14 Indication du nom du véritable créateur du  
dessin ou modèle  
Joan Maher

18 Date de réception de la requête du renouvel-  
lement  
27.09.2011

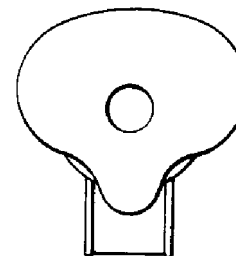
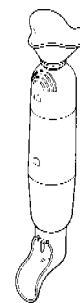

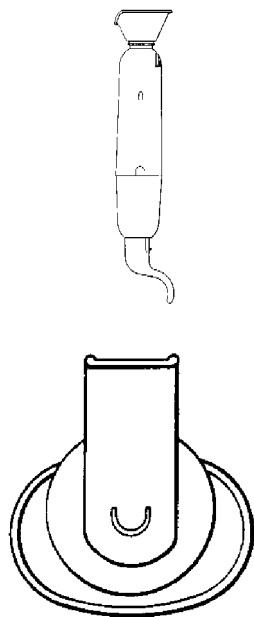

- 01 *Inschrijvingsnummer*  
**21794-01**  
*Nummer en dagtekening (dag en uur) van het depot*  
66921-01 11.09.1991 , 15.40
- 02 *Vervaldatum*  
11.09.2016
- 03 *Naam van de deposant*  
Hepworth Building Products Limited
- 04 *Adres (straat en nummer) van de deposant*
- 05 *Postcode, plaats en land van de deposant*  
Hazlehead - Stocksbridge - Sheffield  
S30 5HG,  
Groot-Brittannië
- 06 *Naam en adres van de gemachtigde of vermelding van het correspondentie-adres van de deposant*  
Cabinet Chaillot  
Avenue de l'Agent Sarre 16/20, BP 74  
92703 Colombes Cedex  
Frankrijk.
- 08 *Afbeelding van de tekening of het model*  
ZIE AFBEELDING(EN)
- 11 *Vermelding van het voortbrengsel gevolgd door de aanduiding van de klasse(n) en onderklasse(n)*  
Mof (kl 23-01).
- 14 *Vermelding van de naam van de werkelijke ontwerper van de tekening*  
Alexander Donald Grant; Ronald  
Arthur Ireland
- 18 *Dagtekening van de aanvraag van de vernieuwing*  
26.07.2011

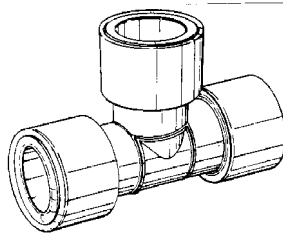

- 01 *Inschrijvingsnummer*  
**21794-02**  
*Nummer en dagtekening (dag en uur) van het depot*  
66921-02 11.09.1991 , 15.40
- 02 *Vervaldatum*  
11.09.2016
- 03 *Naam van de deposant*  
Hepworth Building Products Limited
- 04 *Adres (straat en nummer) van de deposant*
- 05 *Postcode, plaats en land van de deposant*  
Hazlehead - Stocksbridge - Sheffield  
S30 5HG,  
Groot-Brittannië
- 06 *Naam en adres van de gemachtigde of vermelding van het correspondentie-adres van de deposant*  
Cabinet Chaillot  
Avenue de l'Agent Sarre 16/20, BP 74  
92703 Colombes Cedex  
Frankrijk.
- 08 *Afbeelding van de tekening of het model*  
ZIE AFBEELDING(EN)
- 11 *Vermelding van het voortbrengsel gevolgd door de aanduiding van de klasse(n) en onderklasse(n)*  
Mof (kl 23-01).
- 14 *Vermelding van de naam van de werkelijke ontwerper van de tekening*  
Alexander Donald Grant; Ronald  
Arthur Ireland
- 18 *Dagtekening van de aanvraag van de vernieuwing*  
26.07.2011

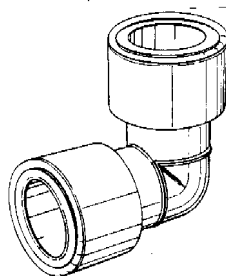

- 01 *Inschrijvingsnummer*  
**21794-03**  
*Nummer en dagtekening (dag en uur) van het depot*  
66921-03 11.09.1991 , 15.40

- 02 *Vervaldatum*  
11.09.2016
- 03 *Naam van de deposant*  
Hepworth Building Products Limited
- 04 *Adres (straat en nummer) van de deposant*
- 05 *Postcode, plaats en land van de deposant*  
Hazlehead - Stocksbridge - Sheffield  
S30 5HG,  
Groot-Brittannië
- 06 *Naam en adres van de gemachtigde of vermelding van het correspondentie-adres van de deposant*  
Cabinet Chaillot  
Avenue de l'Agent Sarre 16/20, BP 74  
92703 Colombes Cedex  
Frankrijk.
- 08 *Afbeelding van de tekening of het model*  
ZIE AFBEELDING(EN)
- 11 *Vermelding van het voortbrengsel gevolgd door de aanduiding van de klasse(n) en onderklasse(n)*  
Mof (kl 23-01).
- 14 *Vermelding van de naam van de werkelijke ontwerper van de tekening*  
Alexander Donald Grant; Ronald  
Arthur Ireland
- 18 *Dagtekening van de aanvraag van de vernieuwing*  
26.07.2011

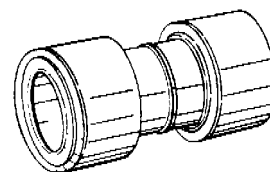

- 01 *Inschrijvingsnummer*  
**21822-01**  
*Nummer en dagtekening (dag en uur) van het depot*  
67009-01 10.10.1991 , 24.00
- 02 *Vervaldatum*  
10.10.2016
- 03 *Naam van de deposant*  
Mercado Medic AB
- 04 *Adres (straat en nummer) van de deposant*  
Tryffelslingen 16, P.O. Box 1074
- 05 *Postcode, plaats en land van de deposant*  
S-181 22 Lidingö,  
Zweden
- 06 *Naam en adres van de gemachtigde of vermelding van het correspondentie-adres van de deposant*  
Elzas Noordzij B.V.  
De Lairessestraat 159  
1075 HK Amsterdam  
Nederland.
- 08 *Afbeelding van de tekening of het model*  
ZIE AFBEELDING(EN)
- 11 *Vermelding van het voortbrengsel gevolgd door de aanduiding van de klasse(n) en onderklasse(n)*  
Steun voor een stoelpoot (kl 6-01, 06).

- 13 *Recht van voorrang als bedoeld in artikel 4 van het verdrag van Parijs tot bescherming van de Industriële Eigendom*  
Zweden, dd. 10 04 1991, no. 91-0827, Mercado Medic AB.
- 14 *Vermelding van de naam van de werkelijke ontwerper van de tekening*  
Stephan du Rées
- 18 *Dagtekening van de aanvraag van de vernieuwing*  
09.09.2011

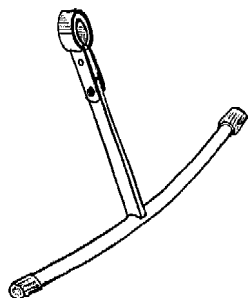

- 01 *Inschrijvingsnummer*  
**21822-02**
- Nummer en dagtekening (dag en uur) van het depot*  
67009-02 10.10.1991, 24.00
- 02 *Vervaldatum*  
10.10.2016
- 03 *Naam van de deposant*  
Mercado Medic AB
- 04 *Adres (straat en nummer) van de deposant*  
Tryffelslingen 16, P.O. Box 1074
- 05 *Postcode, plaats en land van de deposant*  
S-181 22 Lidingö, Zweden
- 06 *Naam en adres van de gemachtigde of vermelding van het correspondentie-adres van de deposant*  
Elzas Noordzij B.V.  
De Lairessestraat 159  
1075 HK Amsterdam  
Nederland.
- 08 *Afbeelding van de tekening of het model*  
ZIE AFBEELDING(EN)
- 11 *Vermelding van het voortbrengsel gevolgd door de aanduiding van de klasse(n) en onderklasse(n)*  
Steun voor een stoelpoot (kl 6-01, 06).
- 14 *Vermelding van de naam van de werkelijke ontwerper van de tekening*  
Stéphan du Rées
- 18 *Dagtekening van de aanvraag van de vernieuwing*  
08.09.2011

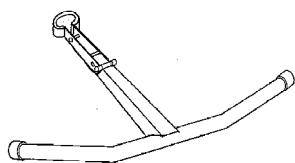

- 01 *Inschrijvingsnummer*  
**21822-03**

- Nummer en dagtekening (dag en uur) van het depot*  
67009-03 10.10.1991, 24.00
- 02 *Vervaldatum*  
10.10.2016
- 03 *Naam van de deposant*  
Mercado Medic AB
- 04 *Adres (straat en nummer) van de deposant*  
Tryffelslingen 16, P.O. Box 1074
- 05 *Postcode, plaats en land van de deposant*  
S-181 22 Lidingö, Zweden
- 06 *Naam en adres van de gemachtigde of vermelding van het correspondentie-adres van de deposant*  
Elzas Noordzij B.V.  
De Lairessestraat 159  
1075 HK Amsterdam  
Nederland.
- 08 *Afbeelding van de tekening of het model*  
ZIE AFBEELDING(EN)
- 11 *Vermelding van het voortbrengsel gevolgd door de aanduiding van de klasse(n) en onderklasse(n)*  
Steun voor een stoelpoot (kl 6-01, 06).
- 14 *Vermelding van de naam van de werkelijke ontwerper van de tekening*  
Stéphan du Rées
- 18 *Dagtekening van de aanvraag van de vernieuwing*  
09.09.2011

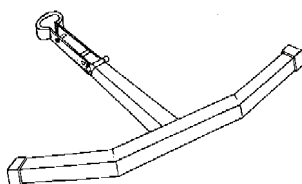

- 01 *Inschrijvingsnummer*  
**21822-04**
- Nummer en dagtekening (dag en uur) van het depot*  
67009-04 10.10.1991, 24.00
- 02 *Vervaldatum*  
10.10.2016
- 03 *Naam van de deposant*  
Mercado Medic AB
- 04 *Adres (straat en nummer) van de deposant*  
Tryffelslingen 16, P.O. Box 1074
- 05 *Postcode, plaats en land van de deposant*  
S-181 22 Lidingö, Zweden
- 06 *Naam en adres van de gemachtigde of vermelding van het correspondentie-adres van de deposant*  
Elzas Noordzij B.V.  
De Lairessestraat 159  
1075 HK Amsterdam  
Nederland.
- 08 *Afbeelding van de tekening of het model*  
ZIE AFBEELDING(EN)
- 11 *Vermelding van het voortbrengsel gevolgd door de aanduiding van de klasse(n) en onderklasse(n)*  
Steun voor een stoelpoot (kl 6-01, 06).

- 14 *Vermelding van de naam van de werkelijke ontwerper van de tekening*  
Stéphan du Rées
- 18 *Dagtekening van de aanvraag van de vernieuwing*  
09.09.2011

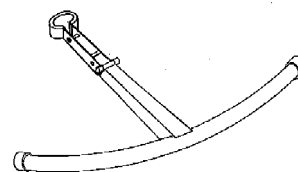

- 01 *Numéro d'enregistrement*  
**21851-01**
- Numéro, date et heure du dépôt*  
67305-01 21.10.1991, 15.30
- 02 *Date d'échéance*  
21.10.2016
- 03 *Nom du déposant*  
GLAXO GROUP LIMITED
- 04 *Adresse (rue et numéro) du déposant*  
Glaxo House, Berkeley Avenue
- 05 *Code postal, localité et pays du déposant*  
Greenford - Middlesex UB6 0NN, Grande-Bretagne
- 06 *Nom et adresse du mandataire ou indication de l'adresse postale du déposant*  
Bureau Gevers S.A.  
Holidaystraat 5  
B-1831 Diegem  
Belgique.
- 08 *Reproduction du dessin ou modèle*  
VOIR REPRODUCTION(S)
- 11 *Indication du produit suivi de la (des) classe(s) et de la (des) sous-classe(s)*  
Emballage pour comprimés (cl 9-03).
- 13 *Droit de priorité visé à l'article 4 de la Convention de Paris pour la protection de la Propriété Industrielle*  
Grande-Bretagne, le 23 04 1991, no. 2014269, GLAXO GROUPLIMITED.
- 14 *Indication du nom du véritable créateur du dessin ou modèle*  
Stephen Frederick Kelsey
- 18 *Date de réception de la requête du renouvellement*  
27.09.2011

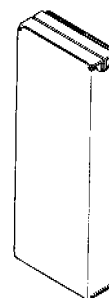

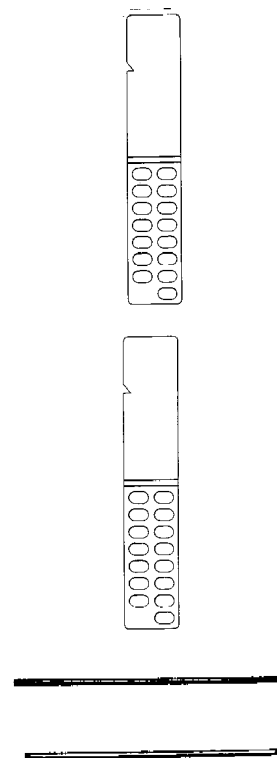
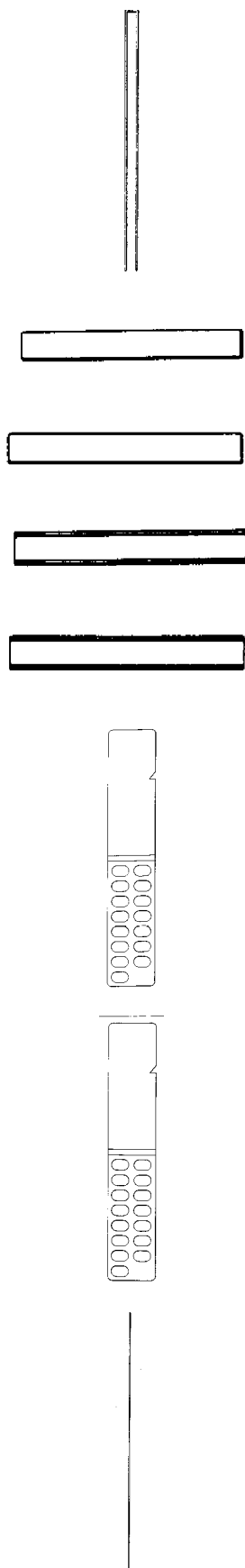
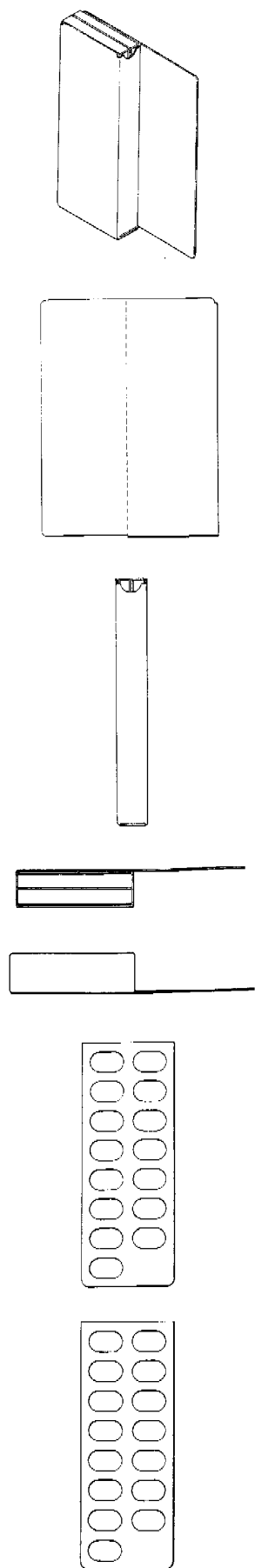

- 01 *Numéro d'enregistrement*  
**21851-02**  
*Numéro, date et heure du dépôt*  
67305-02 21.10.1991, 15.30
- 02 *Date d'échéance*  
21.10.2016
- 03 *Nom du déposant*  
**GLAXO GROUP LIMITED**
- 04 *Adresse (rue et numéro) du déposant*  
Glaxo House, Berkeley Avenue
- 05 *Code postal, localité et pays du déposant*  
Greenford - Middlesex UB6 0NN,  
Grande-Bretagne
- 06 *Nom et adresse du mandataire ou indication  
de l'adresse postale du déposant*  
Bureau Gevers S.A.  
Holidaystraat 5  
B-1831 Diegem  
Belgique.
- 08 *Reproduction du dessin ou modèle*  
**VOIR REPRODUCTION(S)**
- 11 *Indication du produit suivi de la (des)  
classe(s) et de la (des) sous-classe(s)*  
Emballage pour comprimés (cl 9-03).
- 13 *Droit de priorité visé à l'article 4 de la Con-  
vention de Paris pour la protection de la Pro-  
priété Industrielle*  
Grande-Bretagne, le 23 04 1991, no.  
2014270, GLAXOGROUPLIMITED.
- 14 *Indication du nom du véritable créateur du  
dessin ou modèle*  
Stephen Frederick Kelsey
- 18 *Date de réception de la requête du renouvel-  
lement*  
27.09.2011

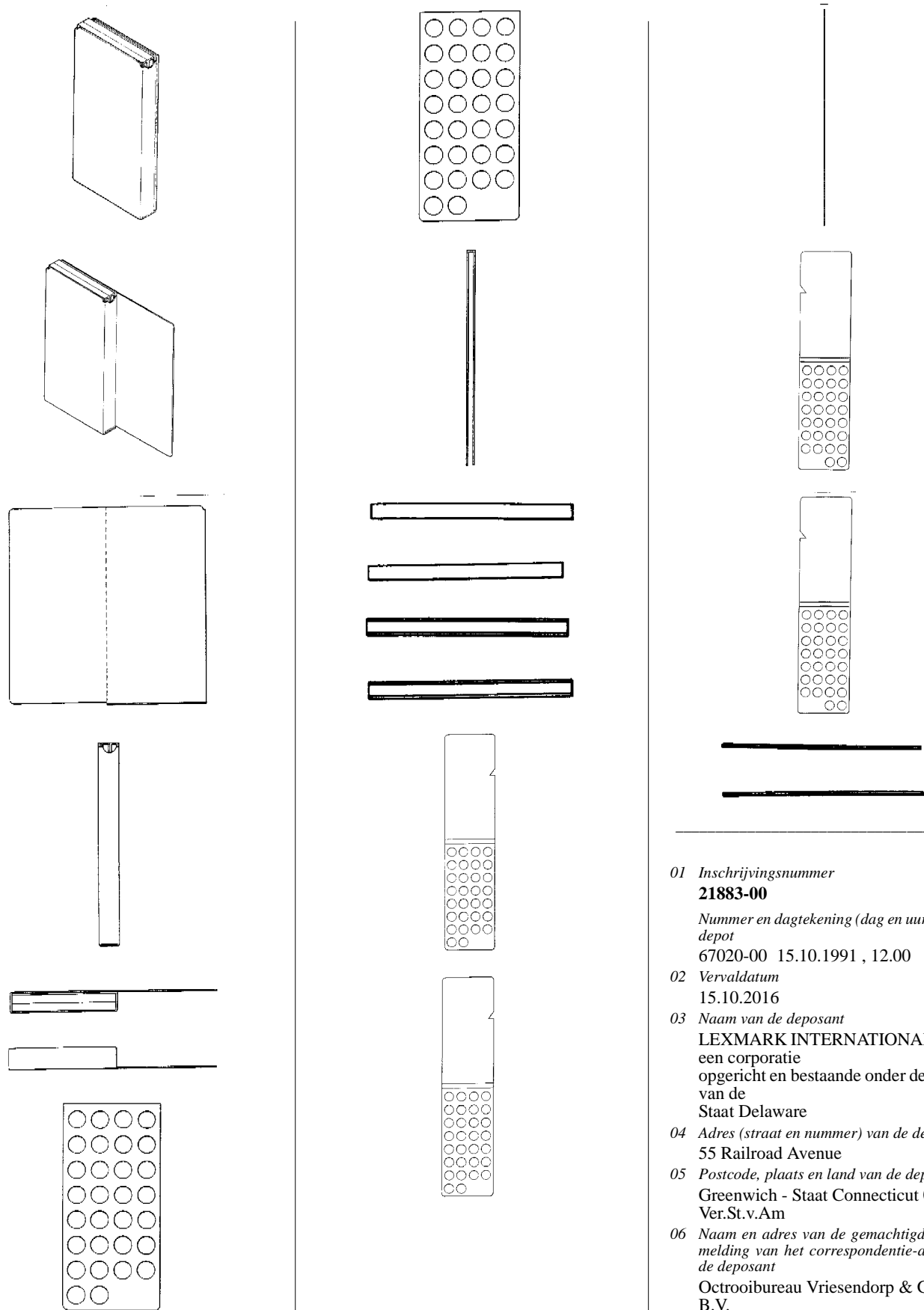

01 *Inschrijvingsnummer*

**21883-00**

*Nummer en dagtekening (dag en uur) van het depot*

67020-00 15.10.1991 , 12.00

02 *Vervaldatum*

15.10.2016

03 *Naam van de deposant*

LEXMARK INTERNATIONAL, INC.  
 een corporatie  
 opgericht en bestaande onder de wetten  
 van de  
 Staat Delaware

04 *Adres (straat en nummer) van de deposant*

55 Railroad Avenue

05 *Postcode, plaats en land van de deposant*

Greenwich - Staat Connecticut 06836,

Ver.St.v.Am

06 *Naam en adres van de gemachtigde of vermelding van het correspondentie-adres van de deposant*

Octrooibureau Vriesendorp & Gaade  
 B.V.

Dr. Kuiperstraat 6  
 2514 BB 's-Gravenhage  
 Nederland.

08 *Afbeelding van de tekening of het model*  
ZIE AFBEELDING(EN)

11 *Vermelding van het voortbrengsel gevolgd door de aanduiding van de klasse(n) en onderklasse(n)*  
Printer (kl 14-02).

13 *Recht van voorrang als bedoeld in artikel 4 van het verdrag van Parijs tot bescherming van de Industriële Eigendom*  
Ver.St.v.Am., dd. 22 05 1991, nr. 703993, William Ray Crowe en Steven Alan Silverstein.

14 *Vermelding van de naam van de werkelijke ontwerper van de tekening*  
William Ray Crowe en Steven Alan Silverstein

18 *Dagtekening van de aanvraag van de vernieuwing*  
21.09.2011

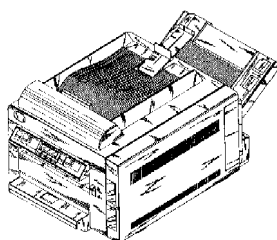
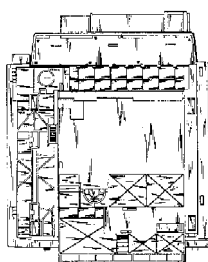
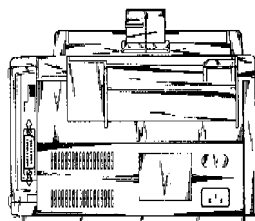
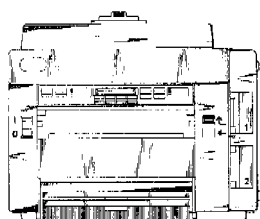
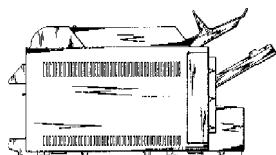
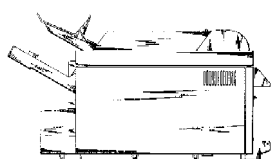
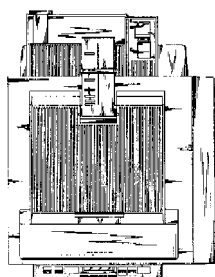

01 *Inschrijvingsnummer*  
**21914-00**

*Nummer en dagtekening (dag en uur) van het depot*  
67135-00 26.11.1991 , 24.00

02 *Vervaldatum*  
26.11.2016

03 *Naam van de deposant*  
Elephant Chain Block Company Limited

04 *Adres (straat en nummer) van de deposant*  
180, 2-chome, Iwamuro, Osaka-Sayama-shi

05 *Postcode, plaats en land van de deposant*  
Osaka,  
Japan

06 *Naam en adres van de gemachtigde of vermelding van het correspondentie-adres van de deposant*  
VEREENIGDE  
Johan de Wittlaan 7  
2517 JR Den Haag  
Nederland.

08 *Afbeelding van de tekening of het model*  
ZIE AFBEELDING(EN)

11 *Vermelding van het voortbrengsel gevolgd door de aanduiding van de klasse(n) en onderklasse(n)*  
Hijswerktuig (kl 12-05).

13 *Recht van voorrang als bedoeld in artikel 4 van het verdrag van Parijs tot bescherming van de Industriële Eigendom*  
Japan, dd. 06 06 1991, nr. Hei 03-16786, Elephant Chain Block Company Limited.

14 *Vermelding van de naam van de werkelijke ontwerper van de tekening*  
Haruo Kubota en Yoshio Nishi

18 *Dagtekening van de aanvraag van de vernieuwing*  
08.09.2011



01 *Inschrijvingsnummer*  
**21942-00**

*Nummer en dagtekening (dag en uur) van het depot*  
05110-00 31.10.1991 , 14.20

02 *Vervaldatum*  
31.10.2016

03 *Naam van de deposant*  
MIRCONA AB

04 *Adres (straat en nummer) van de deposant*  
Box 955

05 *Postcode, plaats en land van de deposant*  
801 33 Gävle,  
Zweden

06 *Naam en adres van de gemachtigde of vermelding van het correspondentie-adres van de deposant*  
Zacco Netherlands B.V.  
Nachtwachlaan 20

1058 EA Amsterdam  
Nederland.

- 08 *Afbeelding van de tekening of het model*  
ZIE AFBEELDING(EN)
- 11 *Vermelding van het voortbrengsel gevolgd*  
*door de aanduiding van de klasse(n) en*  
*onderklasse(n)*  
Snijbeitel (kl 8-03).
- 13 *Recht van voorrang als bedoeld in artikel 4*  
*van het verdrag van Parijs tot bescherming*  
*van de Industriële Eigendom*  
Zweden, dd. 02 05 1991, nr. 91-0970,  
Mircona AB.
- 18 *Dagtekening van de aanvraag van de ver-*  
*nieuwing*  
29.07.2011

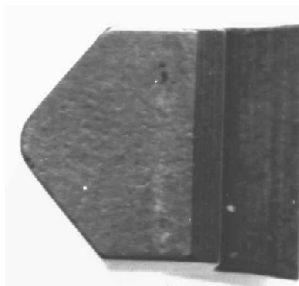
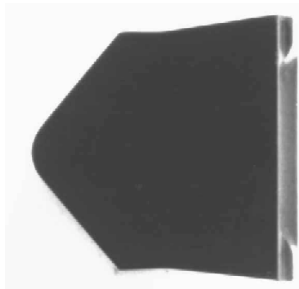
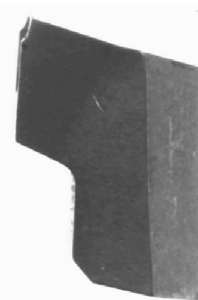
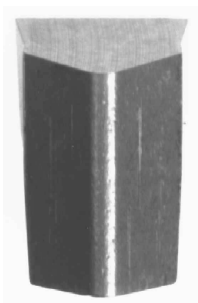

01 *Numéro d'enregistrement*  
**22056-01**

*Numéro, date et heure du dépôt*  
05142-01 23.12.1991, 24.00

02 *Date d'échéance*  
23.12.2016

03 *Nom du déposant*  
COLGATE-PALMOLIVE  
COMPANY,  
Delaware corporation

04 *Adresse (rue et numéro) du déposant*  
909 River Road

05 *Code postal, localité et pays du déposant*  
Piscataway - New Jersey 08854,  
Etats-Unis d'Amérique

06 *Nom et adresse du mandataire ou indication*  
*de l'adresse postale du déposant*  
Bureau Gevers S.A.  
Holidaystraat 5  
B-1831 Diegem  
Belgique.

08 *Reproduction du dessin ou modèle*  
VOIR REPRODUCTION(S)

11 *Indication du produit suivi de la (des)*  
*classe(s) et de la (des) sous-classe(s)*  
Bouteille (cl 9-01).

13 *Droit de priorité visé à l'article 4 de la Con-*  
*vention de Paris pour la protection de la Pro-*  
*priété Industrielle*  
U.S.A., dd. 02 07 1991, no. 725 735,  
Adam Sherman.

14 *Indication du nom du véritable créateur du*  
*dessin ou modèle*  
Adam Sherman

18 *Date de réception de la requête du renouvel-*  
*lement*  
27.09.2011

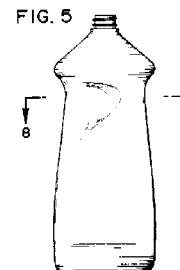
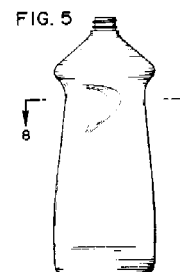
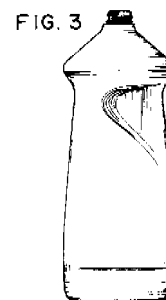
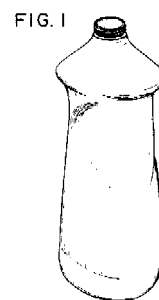



FIG. 6

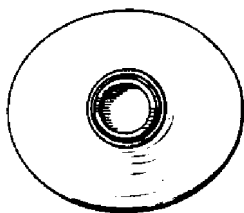

FIG. 6

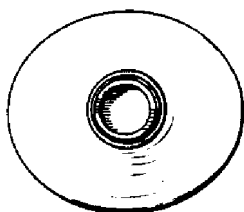
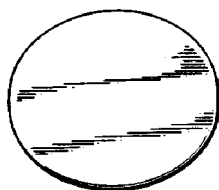

FIG. 7



01 Numéro d'enregistrement  
**22056-02**

Numéro, date et heure du dépôt  
05142-02 23.12.1991, 24.00

02 Date d'échéance  
23.12.2016

03 Nom du déposant  
COLGATE-PALMOLIVE  
COMPANY,  
Delaware corporation

04 Adresse (rue et numéro) du déposant  
909 River Road

05 Code postal, localité et pays du déposant  
Piscataway - New Jersey 08854,  
Etats-Unis d'Amérique

06 Nom et adresse du mandataire ou indication  
de l'adresse postale du déposant  
Bureau Gevers S.A.  
Holidaystraat 5  
B-1831 Diegem  
Belgique.

08 Reproduction du dessin ou modèle  
VOIR REPRODUCTION(S)

11 Indication du produit suivi de la (des)  
classe(s) et de la (des) sous-classe(s)  
Bouteille (cl 9-01).

13 Droit de priorité visé à l'article 4 de la Con-  
vention de Paris pour la protection de la Pro-  
priété Industrielle

U.S.A., dd. 02 07 1991, no. 725 735,  
Adam Sherman.

18 Date de réception de la requête du renouvel-  
lement  
27.09.2011

FIG. 9



FIG. 10

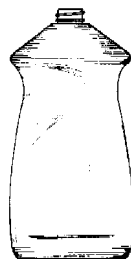

FIG. 13



FIG. 14



01 Numéro d'enregistrement  
**22056-03**

Numéro, date et heure du dépôt  
05142-03 23.12.1991, 24.00

02 Date d'échéance  
23.12.2016

03 Nom du déposant  
COLGATE-PALMOLIVE  
COMPANY,  
Delaware corporation

04 Adresse (rue et numéro) du déposant  
909 River Road

05 Code postal, localité et pays du déposant  
Piscataway - New Jersey 08854,  
Etats-Unis d'Amérique

06 Nom et adresse du mandataire ou indication  
de l'adresse postale du déposant  
Bureau Gevers S.A.  
Holidaystraat 5  
B-1831 Diegem  
Belgique.

08 Reproduction du dessin ou modèle  
VOIR REPRODUCTION(S)

11 Indication du produit suivi de la (des)  
classe(s) et de la (des) sous-classe(s)  
Bouteille (cl 9-01).

13 Droit de priorité visé à l'article 4 de la Con-  
vention de Paris pour la protection de la Pro-  
priété Industrielle

U.S.A., dd. 02 07 1991, no. 725 735,  
Adam Sherman.

18 Date de réception de la requête du renouvel-  
lement  
27.09.2011

FIG. 11



FIG. 12



FIG. 15



FIG. 16



01 *Inschrijvingsnummer*  
**22094-01**

*Nummer en dagtekening (dag en uur) van het depot*  
67235-01 20.12.1991, 15.50

02 *Vervaldatum*  
20.12.2016

03 *Naam van de deposant*  
Bengt Forsberg

04 *Adres (straat en nummer) van de deposant*  
Fänestad

05 *Postcode, plaats en land van de deposant*  
S-330 12 Forsheda,  
Zweden

06 *Naam en adres van de gemachtigde of vermelding van het correspondentie-adres van de deposant*

Zacco Netherlands B.V.  
Nachtwachlaan 20  
1058 EA Amsterdam  
Nederland.

08 *Afbeelding van de tekening of het model*  
ZIE AFBELDING(EN)

11 *Vermelding van het voortbrengsel gevolgd door de aanduiding van de klasse(n) en onderklasse(n)*  
Ophangbeugel (kl 8-08).

13 *Recht van voorrang als bedoeld in artikel 4 van het verdrag van Parijs tot bescherming van de Industriële Eigendom*  
Zweden, dd. 24 06 1991, nr. 91-1307,  
Bengt Forsberg.

18 *Dagtekening van de aanvraag van de vernieuwing*  
29.07.2011

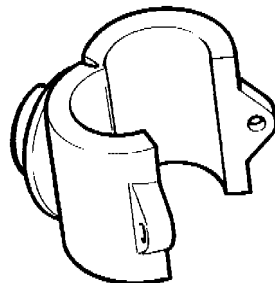
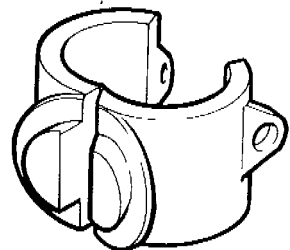
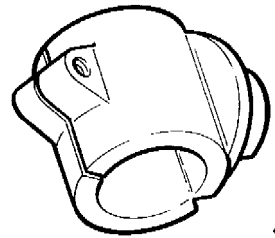
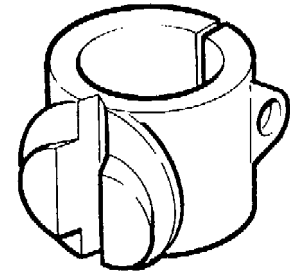
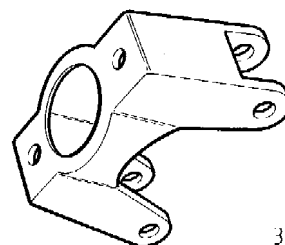
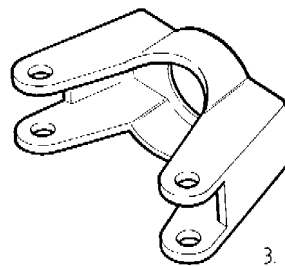
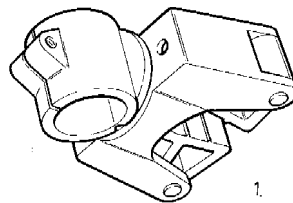
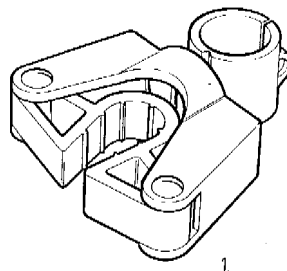
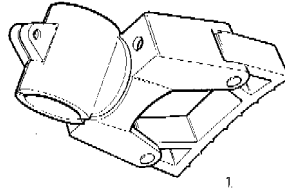
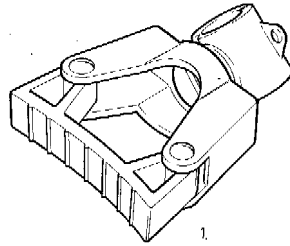
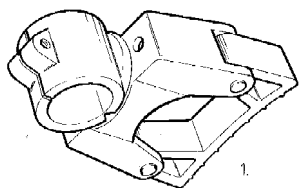
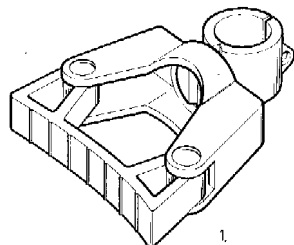

01 *Inschrijvingsnummer*  
**22094-02**

*Nummer en dagtekening (dag en uur) van het depot*  
67235-02 20.12.1991, 15.50

02 *Vervaldatum*  
20.12.2016

03 *Naam van de deposant*  
Bengt Forsberg

04 *Adres (straat en nummer) van de deposant*  
Fänestad

05 *Postcode, plaats en land van de deposant*  
S-330 12 Forsheda,  
Zweden

06 *Naam en adres van de gemachtigde of vermelding van het correspondentie-adres van de deposant*

Zacco Netherlands B.V.  
Nachtwachlaan 20

1058 EA Amsterdam  
Nederland.

- 08 *Afbeelding van de tekening of het model*  
ZIE AFBEELDING(EN)
- 11 *Vermelding van het voortbrengsel gevolgd*  
door de aanduiding van de klasse(n) en  
onderklasse(n)  
Ophangbeugel (kl 8-08).
- 13 *Recht van voorrang als bedoeld in artikel 4*  
van het verdrag van Parijs tot bescherming  
van de Industriële Eigendom  
Zweden, dd. 24 06 1991, nr. 91-1306,  
Bengt Forsberg.
- 18 *Dagtekening van de aanvraag van de ver-*  
nieuwing  
29.07.2011

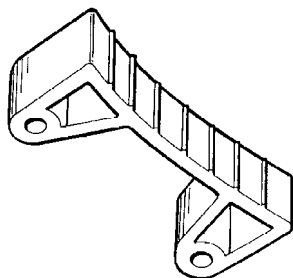
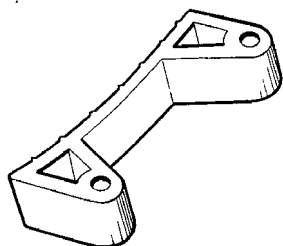
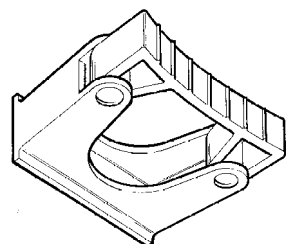
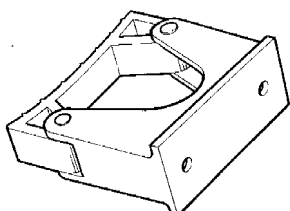
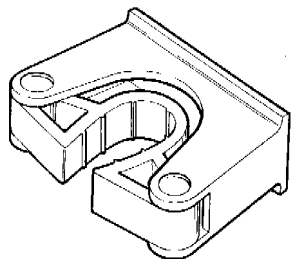
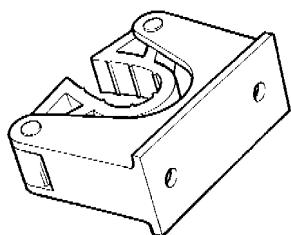

- 01 *Inschrijvingsnummer*  
**22094-03**

*Nummer en dagtekening (dag en uur) van het depot*

67235-03 20.12.1991 , 15.50

- 02 *Vervaldatum*

20.12.2016

- 03 *Naam van de deposant*

Bengt Forsberg

- 04 *Adres (straat en nummer) van de deposant*

Fänestad

- 05 *Postcode, plaats en land van de deposant*

S-330 12 Forsheda,  
Zweden

- 06 *Naam en adres van de gemachtigde of ver-*  
melding van het correspondentie-adres van  
de deposant

Zacco Netherlands B.V.  
Nachtwachlaan 20  
1058 EA Amsterdam  
Nederland.

- 08 *Afbeelding van de tekening of het model*  
ZIE AFBEELDING(EN)

- 11 *Vermelding van het voortbrengsel gevolgd*  
door de aanduiding van de klasse(n) en  
onderklasse(n)

Ophangbeugel (kl 8-08).

- 13 *Recht van voorrang als bedoeld in artikel 4*  
van het verdrag van Parijs tot bescherming  
van de Industriële Eigendom

Zweden, dd. 24 06 1991, nr. 91-1305,  
Bengt Forsberg.

- 18 *Dagtekening van de aanvraag van de ver-*  
nieuwing

29.07.2011

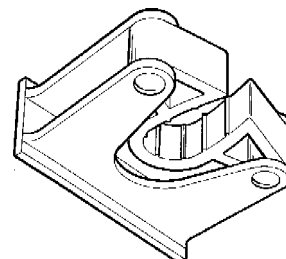
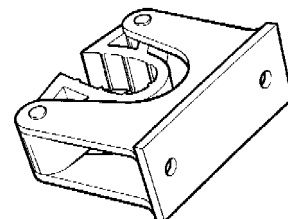
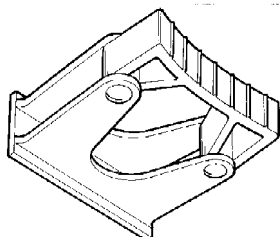
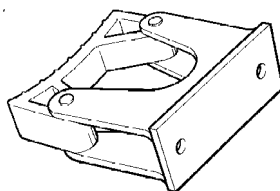

- 01 *Inschrijvingsnummer*  
**22094-04**

*Nummer en dagtekening (dag en uur) van het depot*

67235-04 20.12.1991 , 15.50

- 02 *Vervaldatum*

20.12.2016

- 03 *Naam van de deposant*

Bengt Forsberg

- 04 *Adres (straat en nummer) van de deposant*

Fänestad

- 05 *Postcode, plaats en land van de deposant*

S-330 12 Forsheda,  
Zweden

- 06 *Naam en adres van de gemachtigde of ver-*  
melding van het correspondentie-adres van  
de deposant

Zacco Netherlands B.V.  
Nachtwachlaan 20  
1058 EA Amsterdam  
Nederland.

- 08 *Afbeelding van de tekening of het model*  
ZIE AFBEELDING(EN)

- 11 *Vermelding van het voortbrengsel gevolgd*  
door de aanduiding van de klasse(n) en  
onderklasse(n)

Ophangbeugel (kl 8-08).

- 13 *Recht van voorrang als bedoeld in artikel 4*  
van het verdrag van Parijs tot bescherming  
van de Industriële Eigendom

Zweden, dd. 24 06 1991, nr. 91-1304,  
Bengt Forsberg.

- 18 *Dagtekening van de aanvraag van de ver-*  
nieuwing

29.07.2011

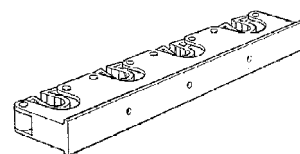

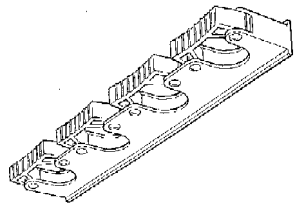
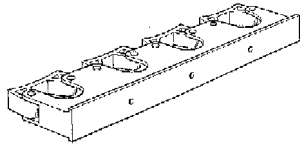
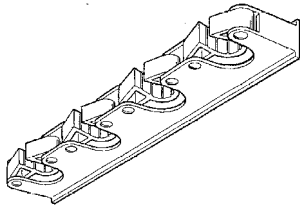

01 *Inschrijvingsnummer*  
**22133-00**

*Nummer en dagtekening (dag en uur) van het depot*

05122-00 27.11.1991 , 14.20

02 *Vervaldatum*  
27.11.2016

03 *Naam van de deposant*  
MIRCONA AB

04 *Adres (straat en nummer) van de deposant*  
Box 955

05 *Postcode, plaats en land van de deposant*  
801 33 Gävle,  
Zweden

06 *Naam en adres van de gemachtigde of vermelding van het correspondentie-adres van de deposant*

Zacco Netherlands B.V.  
Nachtwachelaan 20  
1058 EA Amsterdam  
Nederland.

08 *Afbeelding van de tekening of het model*  
ZIE AFBEELDING(EN)

11 *Vermelding van het voortbrengsel gevolgd door de aanduiding van de klasse(n) en onderklasse(n)*

Snijbeitelhouder (kl 8-01, 03).

13 *Recht van voorrang als bedoeld in artikel 4 van het verdrag van Parijs tot bescherming van de Industriële Eigendom*  
Zweden, dd. 04 06 1991, nr. 91-1159,  
MIRCONA A.B.

18 *Dagtekening van de aanvraag van de vernieuwing*  
29.07.2011



01 *Inschrijvingsnummer*  
**22186-00**

*Nummer en dagtekening (dag en uur) van het depot*

67344-00 07.02.1992 , 24.00

02 *Vervaldatum*  
07.02.2017

03 *Naam van de deposant*  
Inter-IKEA Systems B.V.

04 *Adres (straat en nummer) van de deposant*  
Hullenbergweg 2

05 *Postcode, plaats en land van de deposant*  
1101 BL Amsterdam Z.O.,  
Nederland

06 *Naam en adres van de gemachtigde of vermelding van het correspondentie-adres van de deposant*

Keesom & Hendriks N.V.  
Postbus 85533  
2508 CE 's-Gravenhage  
Nederland.

08 *Afbeelding van de tekening of het model*  
ZIE AFBEELDING(EN)

11 *Vermelding van het voortbrengsel gevolgd door de aanduiding van de klasse(n) en onderklasse(n)*

Verkoop- en informatiebalie (kl 6-03;  
20-02).

18 *Dagtekening van de aanvraag van de vernieuwing*  
29.09.2011

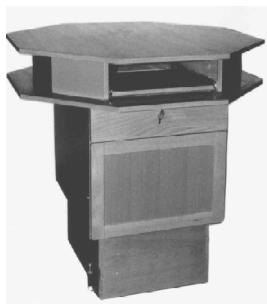

01 *Inschrijvingsnummer*  
**22351-00**

*Nummer en dagtekening (dag en uur) van het depot*

67016-00 15.10.1991 , 10.00

- 02 *Vervaldatum*  
15.10.2016
- 03 *Naam van de deposant*  
Jannersten Förlag AB
- 04 *Adres (straat en nummer) van de deposant*  
Gjuterivägen 8
- 05 *Postcode, plaats en land van de deposant*  
774 00 Avesta,  
Zweden
- 06 *Naam en adres van de gemachtigde of vermelding van het correspondentie-adres van de deposant*  
Octrooibureau Arnold & Siedsma  
Sweelinckplein 1  
2517 GK 's-Gravenhage  
Nederland.
- 08 *Afbeelding van de tekening of het model*  
ZIE AFBELDING(EN)
- 09 *Vermelding van de kleur(en)*  
wit, zwart, geel, rood, roze
- 11 *Vermelding van het voortbrengsel gevolgd door de aanduiding van de klasse(n) en onderklasse(n)*  
Kaartspel (kl 21-01).
- 18 *Dagtekening van de aanvraag van de vernieuwing*  
14.09.2011





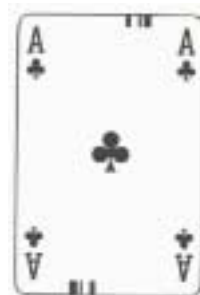

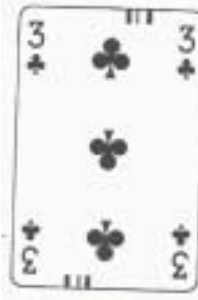
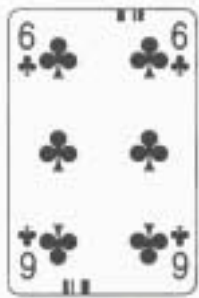
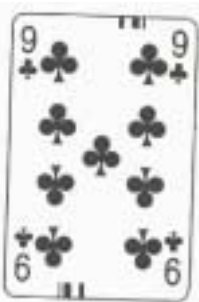
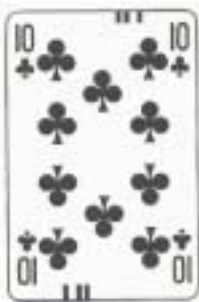

- 01 *Inschrijvingsnummer*  
**27058-03**  
*Nummer en dagtekening (dag en uur) van het depot*  
05959-03 03.07.1996, 15.00
- 02 *Vervaldatum*  
03.07.2016
- 03 *Naam van de deposant*  
"Tribù" naamloze vennootschap
- 04 *Adres (straat en nummer) van de deposant*  
Langendijkstraat 5A
- 05 *Postcode, plaats en land van de deposant*  
B-3690 Zutendaal,  
België

- 06 *Naam en adres van de gemachtigde of vermelding van het correspondentie-adres van de deposant*

PRONOVEM MARKS SA  
Avenue Josse Goffinlaan 158  
B-1082 Bruxelles  
Belgique.

- 08 *Afbeelding van de tekening of het model*  
ZIE AFBELDING(EN)
- 11 *Vermelding van het voortbrengsel gevolgd door de aanduiding van de klasse(n) en onderklasse(n)*  
Bank (kl 6-01).
- 13 *Recht van voorrang als bedoeld in artikel 4 van het verdrag van Parijs tot bescherming van de Industriële Eigendom*  
DE COCK Lode
- 18 *Dagtekening van de aanvraag van de vernieuwing*  
09.08.2011

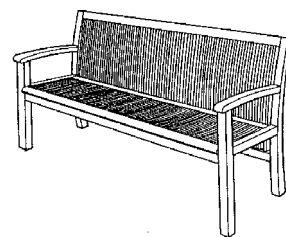

- 01 *Numéro d'enregistrement*  
**27387-00**  
*Numéro, date et heure du dépôt*  
72023-00 20.06.1996, 24.00
- 02 *Date d'échéance*  
20.06.2016
- 03 *Nom du déposant*  
CANON KABUSHIKI KAISHA
- 04 *Adresse (rue et numéro) du déposant*  
30-2, 3-chome, Shimomaruko
- 05 *Code postal, localité et pays du déposant*  
Ohta-ku - Tokyo,  
Japon
- 06 *Nom et adresse du mandataire ou indication de l'adresse postale du déposant*  
Cabinet Chaillot  
Avenue de l'Agent Sarre 16/20, BP 74  
92703 Colombes Cedex  
France.
- 08 *Reproduction du dessin ou modèle*  
VOIR REPRODUCTION(S)
- 11 *Indication du produit suivi de la (des) classe(s) et de la (des) sous-classe(s)*  
Bouteille à encre pour photocopier (cl 9-01; 16-03).
- 13 *Droit de priorité visé à l'article 4 de la Convention de Paris pour la protection de la Propriété Industrielle*  
Japon, le 22 12 1995, no. 7-38852,  
CANON KABUSHIKI KAISHA.
- 14 *Indication du nom du véritable créateur du dessin ou modèle*  
YUTAKA Ban; HIROAKI Ohashi
- 18 *Date de réception de la requête du renouvellement*  
06.05.2011



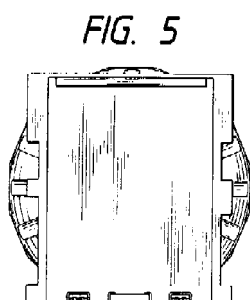
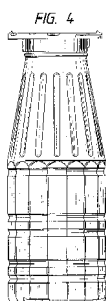
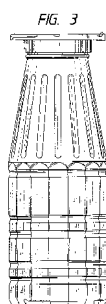
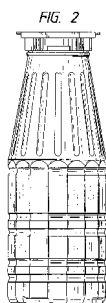
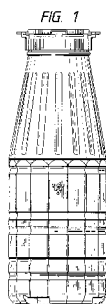

FIG. 6

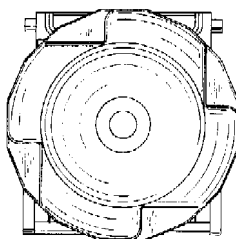
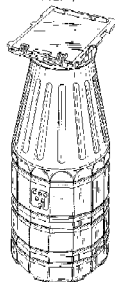

FIG. 7



- 01 *Inschrijvingsnummer*  
**27557-00**  
*Nummer en dagtekening (dag en uur) van het depot*  
72159-00 02.08.1996, 24.00
- 02 *Vervaldatum*  
02.08.2016
- 03 *Naam van de deposant*  
PI-Design AG
- 04 *Adres (straat en nummer) van de deposant*  
Kantonsstrasse
- 05 *Postcode, plaats en land van de deposant*  
CH-6234 Triengen,  
Zwitserland
- 06 *Naam en adres van de gemachtigde of vermelding van het correspondentie-adres van de deposant*  
Dennemeyer & Associates SA  
55 rue des Bruyères  
L-1274 Howald  
Luxemburg.
- 08 *Afbeelding van de tekening of het model*  
ZIE AFBEELDING(EN)
- 11 *Vermelding van het voortbrengsel gevolgd door de aanduiding van de klasse(n) en onderklasse(n)*  
Theepot (kl 7-01).
- 13 *Recht van voorrang als bedoeld in artikel 4 van het verdrag van Parijs tot bescherming van de Industriële Eigendom*  
Denemarken, dd. 09 02 1996, nr. 149/96, PI-Design AG.
- 14 *Vermelding van de naam van de werkelijke ontwerper van de tekening*  
CARSTEN Joergensen
- 18 *Dagtekening van de aanvraag van de vernieuwing*  
01.08.2011



- 01 *Inschrijvingsnummer*  
**27584-01**  
*Nummer en dagtekening (dag en uur) van het depot*  
72277-01 13.09.1996, 24.00
- 02 *Vervaldatum*  
13.09.2016
- 03 *Naam van de deposant*  
Vatusticks B.V.
- 04 *Adres (straat en nummer) van de deposant*  
Meissinghdreef 1 a
- 05 *Postcode, plaats en land van de deposant*  
4176 BB Tuil,  
Nederland
- 06 *Naam en adres van de gemachtigde of vermelding van het correspondentie-adres van de deposant*  
VEREENIGDE  
Johan de Wittlaan 7  
2517 JR Den Haag  
Nederland.
- 08 *Afbeelding van de tekening of het model*  
ZIE AFBEELDING(EN)
- 11 *Vermelding van het voortbrengsel gevolgd door de aanduiding van de klasse(n) en onderklasse(n)*  
Plantenring (kl 99).
- 18 *Dagtekening van de aanvraag van de vernieuwing*  
06.09.2011

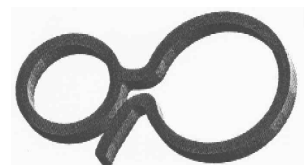

- 01 *Inschrijvingsnummer*  
**27584-02**  
*Nummer en dagtekening (dag en uur) van het depot*  
72277-02 13.09.1996, 24.00

- 02 *Vervaldatum*  
13.09.2016
- 03 *Naam van de deposant*  
Vatusticks B.V.
- 04 *Adres (straat en nummer) van de deposant*  
Meissinghdreef 1 a
- 05 *Postcode, plaats en land van de deposant*  
4176 BB Tuil,  
Nederland
- 06 *Naam en adres van de gemachtigde of vermelding van het correspondentie-adres van de deposant*  
VEREENIGDE  
Johan de Wittlaan 7  
2517 JR Den Haag  
Nederland.
- 08 *Afbeelding van de tekening of het model*  
ZIE AFBEELDING(EN)
- 11 *Vermelding van het voortbrengsel gevolgd door de aanduiding van de klasse(n) en onderklasse(n)*  
Plantenring (kl 99).
- 18 *Dagtekening van de aanvraag van de vernieuwing*  
06.09.2011

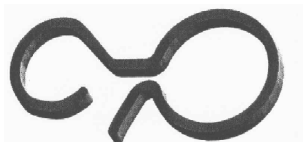

- 01 *Inschrijvingsnummer*  
**27584-04**  
*Nummer en dagtekening (dag en uur) van het depot*  
72277-04 13.09.1996 , 24.00
- 02 *Vervaldatum*  
13.09.2016
- 03 *Naam van de deposant*  
Vatusticks B.V.
- 04 *Adres (straat en nummer) van de deposant*  
Meissinghdreef 1 a
- 05 *Postcode, plaats en land van de deposant*  
4176 BB Tuil,  
Nederland
- 06 *Naam en adres van de gemachtigde of vermelding van het correspondentie-adres van de deposant*  
VEREENIGDE  
Johan de Wittlaan 7  
2517 JR Den Haag  
Nederland.
- 08 *Afbeelding van de tekening of het model*  
ZIE AFBEELDING(EN)
- 11 *Vermelding van het voortbrengsel gevolgd door de aanduiding van de klasse(n) en onderklasse(n)*  
Plantenring (kl 99).
- 18 *Dagtekening van de aanvraag van de vernieuwing*  
06.09.2011

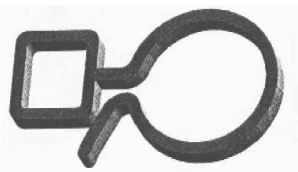

- 01 *Inschrijvingsnummer*  
**27584-05**  
*Nummer en dagtekening (dag en uur) van het depot*  
72277-05 13.09.1996 , 24.00
- 02 *Vervaldatum*  
13.09.2016
- 03 *Naam van de deposant*  
Vatusticks B.V.
- 04 *Adres (straat en nummer) van de deposant*  
Meissinghdreef 1 a
- 05 *Postcode, plaats en land van de deposant*  
4176 BB Tuil,  
Nederland
- 06 *Naam en adres van de gemachtigde of vermelding van het correspondentie-adres van de deposant*  
VEREENIGDE  
Johan de Wittlaan 7  
2517 JR Den Haag  
Nederland.
- 08 *Afbeelding van de tekening of het model*  
ZIE AFBEELDING(EN)
- 11 *Vermelding van het voortbrengsel gevolgd door de aanduiding van de klasse(n) en onderklasse(n)*  
Plantenring (kl 99).
- 18 *Dagtekening van de aanvraag van de vernieuwing*  
06.09.2011

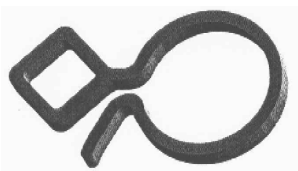

- 01 *Inschrijvingsnummer*  
**27584-06**  
*Nummer en dagtekening (dag en uur) van het depot*  
72277-06 13.09.1996 , 24.00
- 02 *Vervaldatum*  
13.09.2016
- 03 *Naam van de deposant*  
Vatusticks B.V.
- 04 *Adres (straat en nummer) van de deposant*  
Meissinghdreef 1 a
- 05 *Postcode, plaats en land van de deposant*  
4176 BB Tuil,  
Nederland
- 06 *Naam en adres van de gemachtigde of vermelding van het correspondentie-adres van de deposant*  
VEREENIGDE  
Johan de Wittlaan 7

2517 JR Den Haag  
Nederland.

- 08 *Afbeelding van de tekening of het model*  
ZIE AFBEELDING(EN)
- 11 *Vermelding van het voortbrengsel gevolgd door de aanduiding van de klasse(n) en onderklasse(n)*  
Plantenring (kl 99).
- 18 *Dagtekening van de aanvraag van de vernieuwing*  
06.09.2011

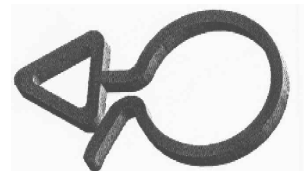

- 01 *Inschrijvingsnummer*  
**27584-07**  
*Nummer en dagtekening (dag en uur) van het depot*  
72277-07 13.09.1996 , 24.00
- 02 *Vervaldatum*  
13.09.2016
- 03 *Naam van de deposant*  
Vatusticks B.V.
- 04 *Adres (straat en nummer) van de deposant*  
Meissinghdreef 1 a
- 05 *Postcode, plaats en land van de deposant*  
4176 BB Tuil,  
Nederland
- 06 *Naam en adres van de gemachtigde of vermelding van het correspondentie-adres van de deposant*  
VEREENIGDE  
Johan de Wittlaan 7  
2517 JR Den Haag  
Nederland.
- 08 *Afbeelding van de tekening of het model*  
ZIE AFBEELDING(EN)
- 11 *Vermelding van het voortbrengsel gevolgd door de aanduiding van de klasse(n) en onderklasse(n)*  
Plantenring (kl 99).
- 18 *Dagtekening van de aanvraag van de vernieuwing*  
06.09.2011

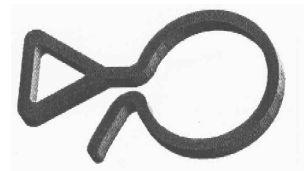

- 01 *Inschrijvingsnummer*  
**27594-00**  
*Nummer en dagtekening (dag en uur) van het depot*  
72301-00 19.09.1996 , 24.00
- 02 *Vervaldatum*  
19.09.2016
- 03 *Naam van de deposant*  
Seiko Epson Corporation

- 04 Adres (straat en nummer) van de deposant  
4-1, Nishi-shinjuku 2-chome
- 05 Postcode, plaats en land van de deposant  
Shinjuku-ku - Tokyo-to,  
Japan
- 06 Naam en adres van de gemachtigde of vermelding van het correspondentie-adres van de deposant  
Cabinet Chaillot  
Avenue de l'Agent Sarre 16/20, BP 74  
92703 Colombes Cedex  
Frankrijk.
- 08 Afbeelding van de tekening of het model  
ZIE AFBEELDING(EN)
- 11 Vermelding van het voortbrengsel gevolgd door de aanduiding van de klasse(n) en onderklasse(n)  
Inkt patroon voor printer (kl 14-02; 16-03; 18-02).
- 13 Recht van voorrang als bedoeld in artikel 4 van het verdrag van Parijs tot bescherming van de Industriële Eigendom  
Japan, dd. 26 03 1996, nr. 8-8258, Seiko Epson Corporation.
- 14 Vermelding van de naam van de werkelijke ontwerper van de tekening  
MIYAZAWA Hisashi; KOBAYASHI Takao; MOUCHIZUKI Seiji
- 18 Dagtekening van de aanvraag van de vernieuwing  
05.08.2011

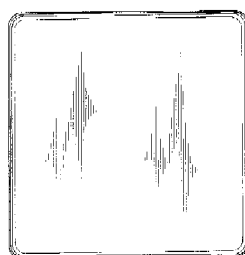
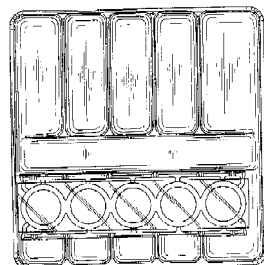
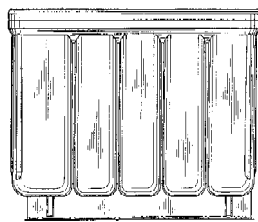
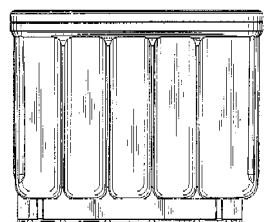
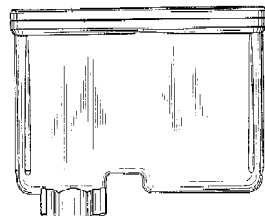
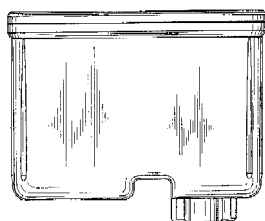
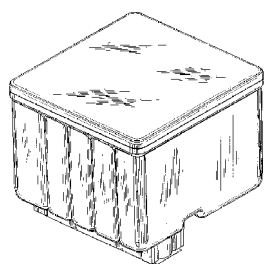

- 18 Dagtekening van de aanvraag van de vernieuwing  
05.08.2011

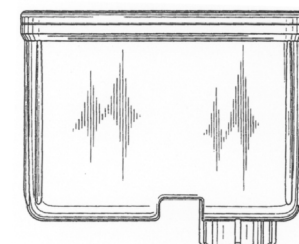
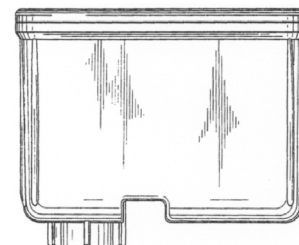
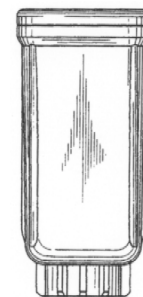
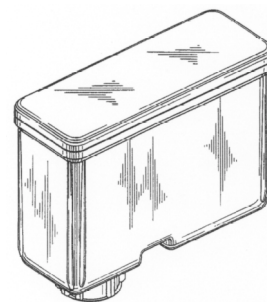

- 01 Inschrijvingsnummer  
**27595-00**

Nummer en dagtekening (dag en uur) van het depot

72302-00 19.09.1996 , 24.00

- 02 Vervaldatum  
19.09.2016
- 03 Naam van de deposant  
Seiko Epson Corporation
- 04 Adres (straat en nummer) van de deposant  
4-1, Nishi-shinjuku 2-chome
- 05 Postcode, plaats en land van de deposant  
Shinjuku-ku - Tokyo-to,  
Japan
- 06 Naam en adres van de gemachtigde of vermelding van het correspondentie-adres van de deposant  
Cabinet Chaillot  
Avenue de l'Agent Sarre 16/20, BP 74  
92703 Colombes Cedex  
Frankrijk.
- 08 Afbeelding van de tekening of het model  
ZIE AFBEELDING(EN)
- 11 Vermelding van het voortbrengsel gevolgd door de aanduiding van de klasse(n) en onderklasse(n)  
Inkt patroon voor printer (kl 14-02; 16-03; 18-02).
- 13 Recht van voorrang als bedoeld in artikel 4 van het verdrag van Parijs tot bescherming van de Industriële Eigendom  
Japan, dd. 26 03 1996, nr. 8-8259, Seiko Epson Corporation.
- 14 Vermelding van de naam van de werkelijke ontwerper van de tekening  
MIYAZAWA Hisashi; KOBAYASHI Takao; MOCHIZUKI Seiji

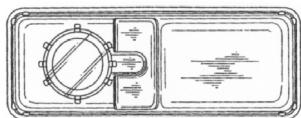

- 01 *Inschrijvingsnummer*  
**27596-00**  
*Nummer en dagtekening (dag en uur) van het depot*  
72303-00 19.09.1996 , 24.00
- 02 *Vervaldatum*  
19.09.2016
- 03 *Naam van de deposant*  
Seiko Epson Corporation
- 04 *Adres (straat en nummer) van de deposant*  
4-1, Nishi-shinjuku 2-chome
- 05 *Postcode, plaats en land van de deposant*  
Shinjuku-ku - Tokyo-to,  
Japan
- 06 *Naam en adres van de gemachtigde of vermelding van het correspondentie-adres van de deposant*  
Cabinet Chaillot  
Avenue de l'Agent Sarre 16/20, BP 74  
92703 Colombes Cedex  
Frankrijk.
- 08 *Afbeelding van de tekening of het model*  
ZIE AFBELDING(EN)
- 11 *Vermelding van het voortbrengsel gevolgd door de aanduiding van de klasse(n) en onderklasse(n)*  
Inkt patroon voor printer (kl 14-02; 16-03; 18-02).
- 13 *Recht van voorrang als bedoeld in artikel 4 van het verdrag van Parijs tot bescherming van de Industriële Eigendom*  
Japan, dd. 26 03 1996, nr. 8-8261, Seiko Epson Corporation.
- 14 *Vermelding van de naam van de werkelijke ontwerper van de tekening*  
MIYAZAWA Hisashi; KOBAYASHI Takao; MOCHIZUKI Seiji
- 18 *Dagtekening van de aanvraag van de vernieuwing*  
05.08.2011

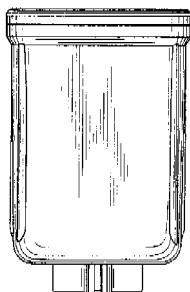
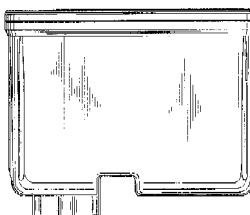
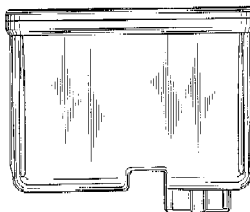
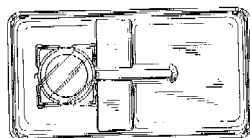
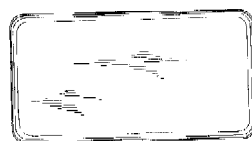
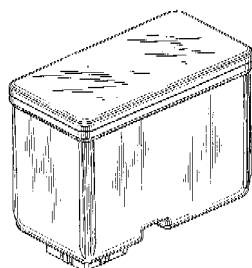

- 01 *Inschrijvingsnummer*  
**27635-00**  
*Nummer en dagtekening (dag en uur) van het depot*  
72304-00 19.09.1996 , 24.00
- 02 *Vervaldatum*  
19.09.2016
- 03 *Naam van de deposant*  
Seiko Epson Corporation
- 04 *Adres (straat en nummer) van de deposant*  
4-1, Nishi-shinjuku 2-chome
- 05 *Postcode, plaats en land van de deposant*  
Shinjuku-ku - Tokyo-to,  
Japan

- 06 *Naam en adres van de gemachtigde of vermelding van het correspondentie-adres van de deposant*

Cabinet Chaillot  
Avenue de l'Agent Sarre 16/20, BP 74  
92703 Colombes Cedex  
Frankrijk.

- 08 *Afbeelding van de tekening of het model*  
ZIE AFBELDING(EN)
- 11 *Vermelding van het voortbrengsel gevolgd door de aanduiding van de klasse(n) en onderklasse(n)*  
Inkt patroon voor printer (kl 14-02; 16-03; 18-02).
- 13 *Recht van voorrang als bedoeld in artikel 4 van het verdrag van Parijs tot bescherming van de Industriële Eigendom*  
Japan, dd. 26 03 1996, nr. 8-8260, Seiko Epson Corporation.
- 14 *Vermelding van de naam van de werkelijke ontwerper van de tekening*  
MIYAZAWA Hisashi; KOBAYASHI Takao; MOCHIZUKI Seiji
- 18 *Dagtekening van de aanvraag van de vernieuwing*  
05.08.2011

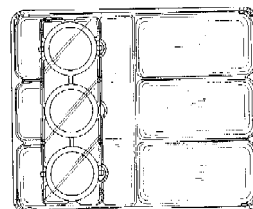
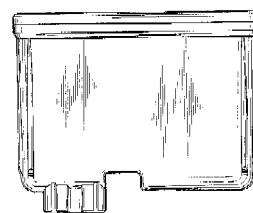
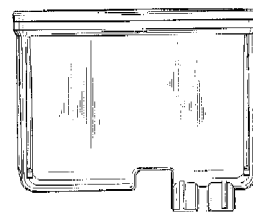
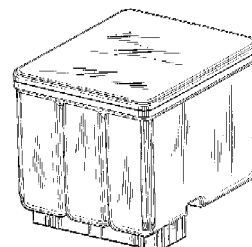

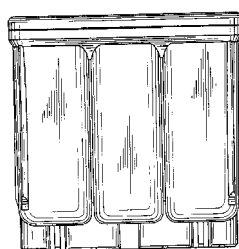
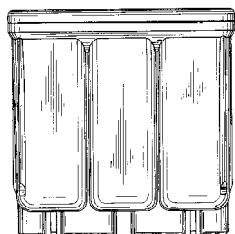
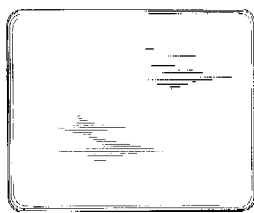

01 *Inschrijvingsnummer*  
**27646-01**

*Nummer en dagtekening (dag en uur) van het depot*

72345-01 26.09.1996, 24.00

02 *Vervaldatum*  
26.09.2016

03 *Naam van de deposant*  
XEROX CORPORATION, New York corporation

04 *Adres (straat en nummer) van de deposant*  
800 Long Ridge Road

05 *Postcode, plaats en land van de deposant*  
Stamford, CT 06904, Ver.St.v.Am

06 *Naam en adres van de gemachtigde of vermelding van het correspondentie-adres van de deposant*

Cabinet Chaillot  
Avenue de l'Agent Sarre 16/20, BP 74  
92703 Colombes Cedex  
Frankrijk.

08 *Afbeelding van de tekening of het model*  
ZIE AFBEELDING(EN)

11 *Vermelding van het voortbrengsel gevolgd door de aanduiding van de klasse(n) en onderklasse(n)*

Inktpatroon voor kleurenprinter (kl 14-02; 16-03; 18-02).

12 *Beschrijving van de kenmerkende eigenschappen van het nieuwe uiterlijk van het voortbrengsel; in voorkomend geval, vermelding van de onderdelen van de tekening of het model waarop de kleuren betrekking hebben*

Fig. 1: voor- en achteraanzicht; fig. 2: zij-aanzicht; fig. 3: bovenaanzicht; fig. 4: onderaanzicht.

13 *Recht van voorrang als bedoeld in artikel 4 van het verdrag van Parijs tot bescherming van de Industriële Eigendom*

Ver.St.v.Am., dd. 18 04 1996, nr. 29/053251, GILBERT John B.

14 *Vermelding van de naam van de werkelijke ontwerper van de tekening*

GILBERT John B.

18 *Dagtekening van de aanvraag van de vernieuwing*

05.08.2011

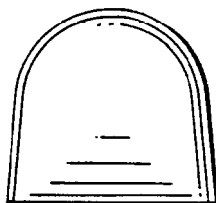

**FIG. 1**

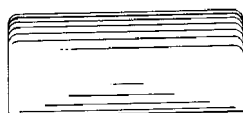

**FIG. 2**



**FIG. 3**

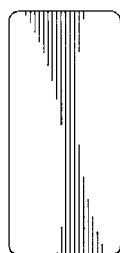

**FIG. 4**

01 *Inschrijvingsnummer*  
**27646-03**

*Nummer en dagtekening (dag en uur) van het depot*

72345-03 26.09.1996, 24.00

02 *Vervaldatum*  
26.09.2016

03 *Naam van de deposant*  
XEROX CORPORATION, New York corporation

04 *Adres (straat en nummer) van de deposant*  
800 Long Ridge Road

05 *Postcode, plaats en land van de deposant*  
Stamford, CT 06904, Ver.St.v.Am

06 *Naam en adres van de gemachtigde of vermelding van het correspondentie-adres van de deposant*

Cabinet Chaillot  
Avenue de l'Agent Sarre 16/20, BP 74  
92703 Colombes Cedex  
Frankrijk.

08 *Afbeelding van de tekening of het model*  
ZIE AFBEELDING(EN)

11 *Vermelding van het voortbrengsel gevolgd door de aanduiding van de klasse(n) en onderklasse(n)*

Inktpatroon voor kleurenprinter (kl 14-02; 16-03; 18-02).

12 *Beschrijving van de kenmerkende eigenschappen van het nieuwe uiterlijk van het voortbrengsel; in voorkomend geval, vermelding van de onderdelen van de tekening of het model waarop de kleuren betrekking hebben*

Fig. 1: vooraanzicht; fig. 2: aanzicht van linker zijde; fig. 3: bovenaanzicht; fig. 4: aanzicht van rechter zijde; fig. 5: onderaanzicht.

13 *Recht van voorrang als bedoeld in artikel 4 van het verdrag van Parijs tot bescherming van de Industriële Eigendom*

Ver.St.v.Am., dd. 18 04 1996, nr. 29/053249, GILBERT John B.

14 *Vermelding van de naam van de werkelijke ontwerper van de tekening*

GILBERT John B.

18 *Dagtekening van de aanvraag van de vernieuwing*

05.08.2011

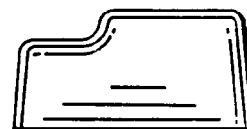

**FIG. 1**

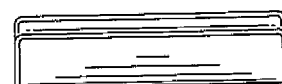

**FIG. 2**

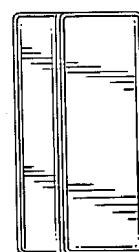

**FIG. 3**



**FIG. 4**

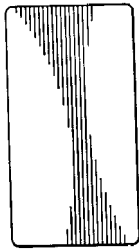

FIG. 5

01 *Inschrijvingsnummer***27646-04***Nummer en dagtekening (dag en uur) van het depot*

72345-04 26.09.1996, 24.00

02 *Vervaldatum*

26.09.2016

03 *Naam van de deposant*

XEROX CORPORATION, New York corporation

04 *Adres (straat en nummer) van de deposant*

800 Long Ridge Road

05 *Postcode, plaats en land van de deposant*

Stamford, CT 06904,

Ver.St.v.Am

06 *Naam en adres van de gemachtigde of vermelding van het correspondentie-adres van de deposant*

Cabinet Chaillot

Avenue de l'Agent Sarre 16/20, BP 74  
92703 Colombes Cedex

Frankrijk.

08 *Afbeelding van de tekening of het model*

ZIE AFBEELDING(EN)

11 *Vermelding van het voortbrengsel gevolgd door de aanduiding van de klasse(n) en onderklasse(n)*

Inkpatroon voor kleurenprinter (kl 14-02; 16-03; 18-02).

12 *Beschrijving van de kenmerkende eigenschappen van het nieuwe uiterlijk van het voortbrengsel; in voorkomend geval, vermelding van de onderdelen van de tekening of het model waarop de kleuren betrekking hebben*

Fig. 1: voor- en achteraanzicht; fig. 2: zij-aanzicht; fig. 3: bovenaanzicht; fig. 4: onderaanzicht.

13 *Recht van voorrang als bedoeld in artikel 4 van het verdrag van Parijs tot bescherming van de Industriële Eigendom*Ver.St.v.Am., dd. 18 04 1996, nr. 29/  
053248, GILBERT John B.14 *Vermelding van de naam van de werkelijke ontwerper van de tekening*

GILBERT John B.

18 *Dagtekening van de aanvraag van de vernieuwing*

05.08.2011

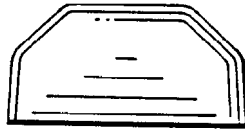

FIG. 1



FIG. 2

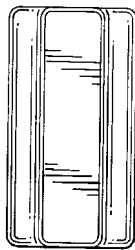

FIG. 3

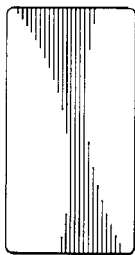

FIG. 4

01 *Inschrijvingsnummer***27650-01***Nummer en dagtekening (dag en uur) van het depot*

72361-01 01.10.1996, 24.00

02 *Vervaldatum*

01.10.2016

03 *Naam van de deposant*

Daphne Lyn COZENS

04 *Adres (straat en nummer) van de deposant*

77 Ferry Parade

05 *Postcode, plaats en land van de deposant*Herald Island - Auckland,  
Nieuw-Zeeland06 *Naam en adres van de gemachtigde of vermelding van het correspondentie-adres van de deposant*Dennemeyer & Associates SA  
55 rue des Bruyères  
L-1274 Howald  
Luxemburg.08 *Afbeelding van de tekening of het model*

ZIE AFBEELDING(EN)

11 *Vermelding van het voortbrengsel gevolgd door de aanduiding van de klasse(n) en onderklasse(n)*

Houder (kl 9-01, 03).

14 *Vermelding van de naam van de werkelijke ontwerper van de tekening*

COZENS Daphne Lyn; ASH Julie Maree

18 *Dagtekening van de aanvraag van de vernieuwing*

29.09.2011

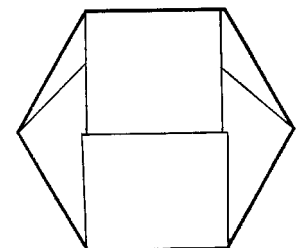
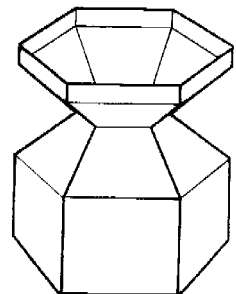
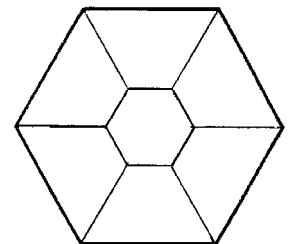
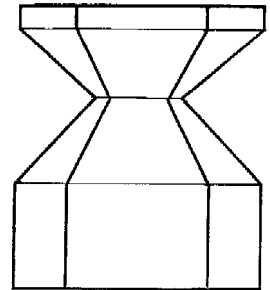
01 *Inschrijvingsnummer***27650-02***Nummer en dagtekening (dag en uur) van het depot*

72361-02 01.10.1996, 24.00

02 *Vervaldatum*

01.10.2016

03 *Naam van de deposant*

Daphne Lyn COZENS

04 *Adres (straat en nummer) van de deposant*

77 Ferry Parade

05 *Postcode, plaats en land van de deposant*Herald Island - Auckland,  
Nieuw-Zeeland

- 06 *Naam en adres van de gemachtigde of vermelding van het correspondentie-adres van de deposant*

Dennemeyer & Associates SA  
55 rue des Bruyères  
L-1274 Howald  
Luxemburg.

- 08 *Afbeelding van de tekening of het model*  
ZIE AFBEELDING(EN)

- 11 *Vermelding van het voortbrengsel gevolgd door de aanduiding van de klasse(n) en onderklasse(n)*

Houder (kl 9-01, 03).

- 13 *Recht van voorrang als bedoeld in artikel 4 van het verdrag van Parijs tot bescherming van de Industriële Eigendom*

Nieuw-Zeeland, dd. 01 04 1996, nr. 27504, COZENS Daphne Lyn; ASH Julie Maree.

- 14 *Vermelding van de naam van de werkelijke ontwerper van de tekening*

COZENS Daphne Lyn; ASH Julie Maree

- 18 *Dagtekening van de aanvraag van de vernieuwing*

29.09.2011

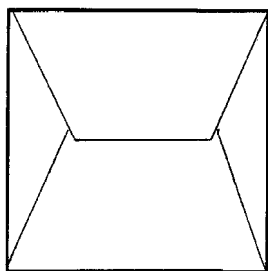
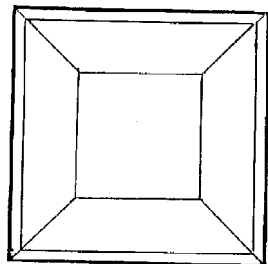
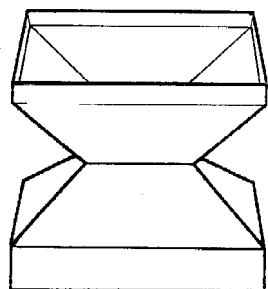
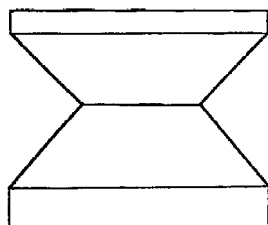

- 01 *Inschrijvingsnummer*

**27650-03**

*Nummer en dagtekening (dag en uur) van het depot*

72361-03 01.10.1996, 24.00

- 02 *Vervaldatum*

01.10.2016

- 03 *Naam van de deposant*

Daphne Lyn COZENS

- 04 *Adres (straat en nummer) van de deposant*

77 Ferry Parade

- 05 *Postcode, plaats en land van de deposant*

Herald Island - Auckland,  
Nieuw-Zeeland

- 06 *Naam en adres van de gemachtigde of vermelding van het correspondentie-adres van de deposant*

Dennemeyer & Associates SA  
55 rue des Bruyères  
L-1274 Howald  
Luxemburg.

- 08 *Afbeelding van de tekening of het model*  
ZIE AFBEELDING(EN)

- 11 *Vermelding van het voortbrengsel gevolgd door de aanduiding van de klasse(n) en onderklasse(n)*

Houder (kl 9-01, 03).

- 13 *Recht van voorrang als bedoeld in artikel 4 van het verdrag van Parijs tot bescherming van de Industriële Eigendom*

Nieuw-Zeeland, dd. 01 04 1996, nr. 27505, COZENS Daphne Lyn; ASH Julie Maree.

- 14 *Vermelding van de naam van de werkelijke ontwerper van de tekening*

COZENS Daphne Lyn; ASH Julie Maree

- 18 *Dagtekening van de aanvraag van de vernieuwing*

29.09.2011

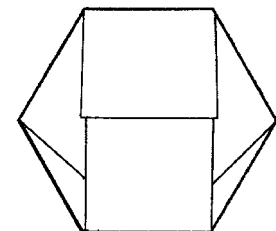
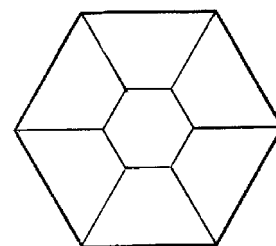
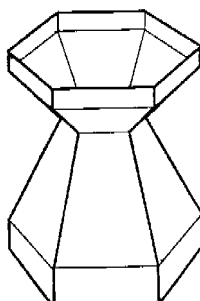
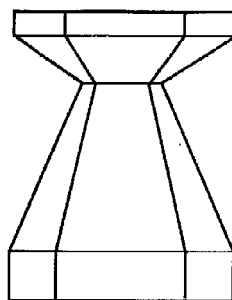

- 01 *Inschrijvingsnummer*

**27657-00**

*Nummer en dagtekening (dag en uur) van het depot*

72374-00 04.10.1996, 24.00

- 02 *Vervaldatum*

04.10.2016

- 03 *Naam van de deposant*

Baxter International Inc., Delaware corporation

- 04 *Adres (straat en nummer) van de deposant*

One Baxter Parkway

- 05 *Postcode, plaats en land van de deposant*

Deerfield - Illinois 60015,  
Ver.St.v.Am

- 06 *Naam en adres van de gemachtigde of vermelding van het correspondentie-adres van de deposant*

Algemeen Octrooi- en Merkenbureau  
John F. Kennedylaan 2  
5612 AB Eindhoven  
Nederland.

- 08 *Afbeelding van de tekening of het model*  
ZIE AFBEELDING(EN)

- 11 *Vermelding van het voortbrengsel gevolgd door de aanduiding van de klasse(n) en onderklasse(n)*

Volumetrische inhuuspomp (kl 24-01, 02).

- 12 *Beschrijving van de kenmerkende eigenschappen van het nieuwe uiterlijk van het voortbrengsel; in voorkomend geval, vermelding van de onderdelen van de tekening of het model waarop de kleuren betrekking hebben*

Fig. 1: perspectivisch aanzicht; fig. 2: vooraanzicht; fig. 3: linkerzij-aanzicht; fig. 4: rechterzij-aanzicht; fig. 5: achteraanzicht; fig. 6: bovenaanzicht; fig. 7: onderaanzicht.

- 13 *Recht van voorrang als bedoeld in artikel 4 van het verdrag van Parijs tot bescherming van de Industriële Eigendom*

Ver.St.v.Am., dd. 26 04 1996, nr. 29/053,629, ALSBERG Keith; MCKEOWN Timothy E.; SCHERER Craig; STECK John E.

- 18 *Dagtekening van de aanvraag van de vernieuwing*

21.09.2011

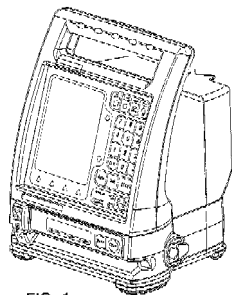

FIG. 1

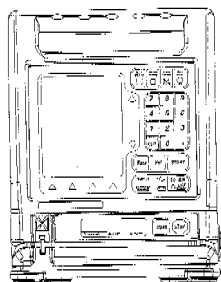

FIG. 2

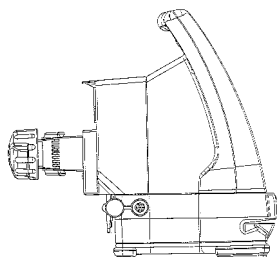

FIG. 3

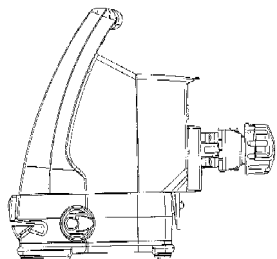

FIG. 4

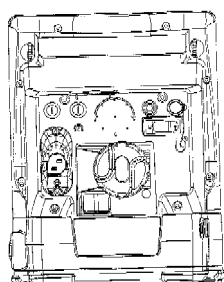

FIG. 5

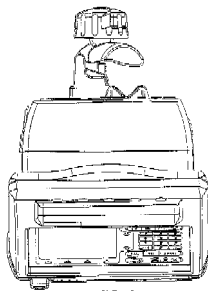

FIG. 6

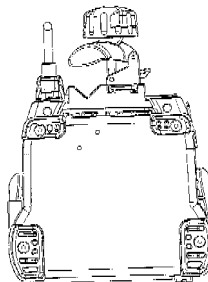

FIG. 7

01 *Inschrijvingsnummer***27661-00***Nummer en dagtekening (dag en uur) van het depot*

72384-00 09.10.1996, 10.00

02 *Vervaldatum*

09.10.2016

03 *Naam van de deponent*SmithKline Beecham Corporation,  
Pennsylvania corporation04 *Adres (straat en nummer) van de deponent*

One Franklin Plaza

05 *Postcode, plaats en land van de deponent*Philadelphia 19101,  
Ver.St.v.Am06 *Naam en adres van de gemachtigde of vermelding van het correspondentie-adres van de deponent*Bureau Gevers N.V.  
Holidaystraat 5  
B-1831 Diegem  
België.08 *Afbeelding van de tekening of het model*  
ZIE AFBEELDING(EN)11 *Vermelding van het voortbrengsel gevolgd door de aanduiding van de klasse(n) en onderklasse(n)*

Tandenborstel (kl 4-02).

12 *Beschrijving van de kenmerkende eigenschappen van het nieuwe uiterlijk van het voortbrengsel; in voorkomend geval, vermelding van de onderdelen van de tekening of het model waarop de kleuren betrekking hebben*Afb. 1: perspectiefisch vooraanzicht;  
afb. 2: achteraanzicht; afb. 3: zij-  
aanzicht; afb. 4: vooraanzicht; afb. 5:  
bovenaanzicht; afb. 6: onderaanzicht.13 *Recht van voorrang als bedoeld in artikel 4 van het verdrag van Parijs tot bescherming van de Industriële Eigendom*Ver.St.v.Am., dd. 10 04 1996, nr. 29/  
053,115, JESIOLOWSKI Ronald J.14 *Vermelding van de naam van de werkelijke ontwerper van de tekening*

JESIOLOWSKI Ronald J.

18 *Dagtekening van de aanvraag van de vernieuwing*

27.09.2011



Fig. 1



Fig. 2



Fig. 3



Fig. 4



Fig. 5





**Fig. 6**

01 *Inschrijvingsnummer*

**27682-01**

*Nummer en dagtekening (dag en uur) van het depot*

05976-01 04.09.1996, 10.30

02 *Vervaldatum*

04.09.2016

03 *Naam van de depositant*

Yazaki Corporation

04 *Adres (straat en nummer) van de depositant*

1-4-28, Mita, Minato-ku

05 *Postcode, plaats en land van de depositant*

Tokyo,  
Japan

06 *Naam en adres van de gemachtigde of vermelding van het correspondentie-adres van de depositant*

Cabinet Chaillot  
Avenue de l'Agent Sarre 16/20, BP 74  
92703 Colombes Cedex  
Frankrijk.

08 *Afbeelding van de tekening of het model*

ZIE AFBEELDING(EN)

11 *Vermelding van het voortbrengsel gevolgd door de aanduiding van de klasse(n) en onderklasse(n)*

Behuizing voor elektrische verbindingen (kl 13-03).

13 *Recht van voorrang als bedoeld in artikel 4 van het verdrag van Parijs tot bescherming van de Industriële Eigendom*

Japan, dd. 08 03 1996, nr. 8-6149, Yazaki Corporation.

18 *Dagtekening van de aanvraag van de vernieuwing*

05.08.2011

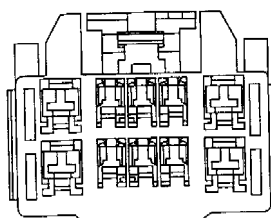
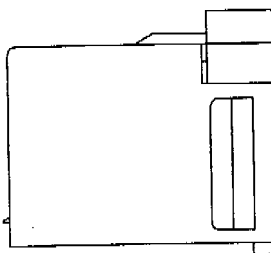
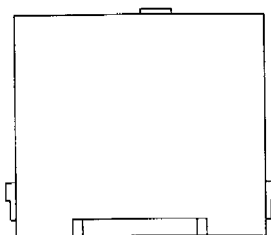
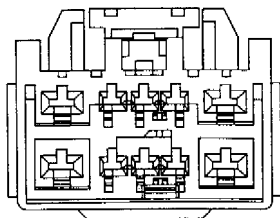
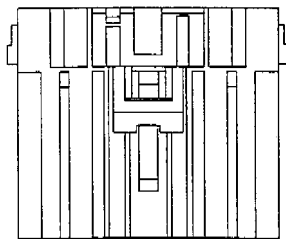
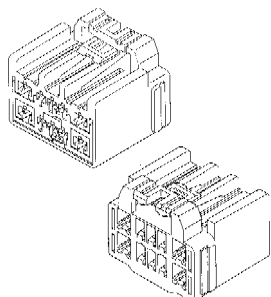

01 *Inschrijvingsnummer*

**27682-02**

*Nummer en dagtekening (dag en uur) van het depot*

05976-02 04.09.1996, 10.30

02 *Vervaldatum*

04.09.2016

03 *Naam van de depositant*

Yazaki Corporation

04 *Adres (straat en nummer) van de depositant*

1-4-28, Mita, Minato-ku

05 *Postcode, plaats en land van de depositant*

Tokyo,  
Japan

06 *Naam en adres van de gemachtigde of vermelding van het correspondentie-adres van de depositant*

Cabinet Chaillot  
Avenue de l'Agent Sarre 16/20, BP 74  
92703 Colombes Cedex  
Frankrijk.

08 *Afbeelding van de tekening of het model*

ZIE AFBEELDING(EN)

11 *Vermelding van het voortbrengsel gevolgd door de aanduiding van de klasse(n) en onderklasse(n)*

Behuizing voor elektrische verbindingen (kl 13-03).

13 *Recht van voorrang als bedoeld in artikel 4 van het verdrag van Parijs tot bescherming van de Industriële Eigendom*

Japan, dd. 08 03 1996, nr. 8-6152, Yazaki Corporation.

18 *Dagtekening van de aanvraag van de vernieuwing*

05.08.2011

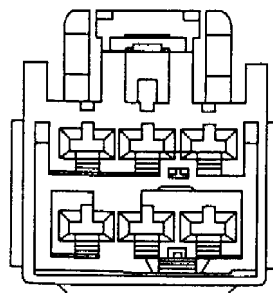
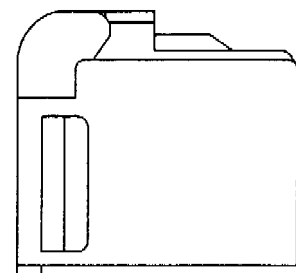
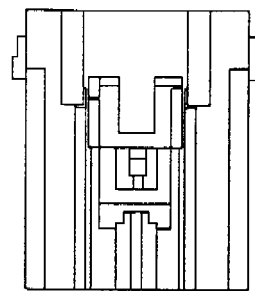
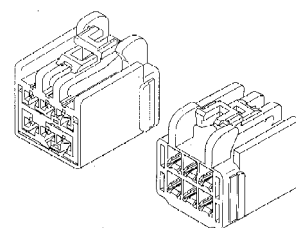

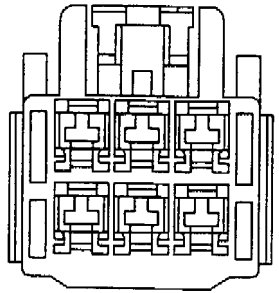
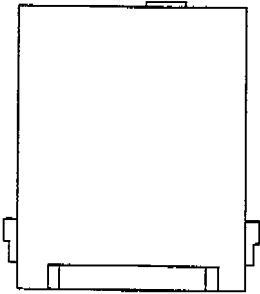
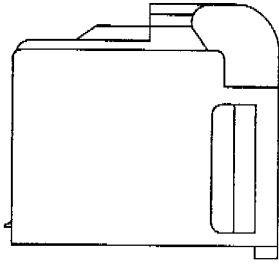

01 *Inschrijvingsnummer*  
**27682-03**

*Nummer en dagtekening (dag en uur) van het depot*

05976-03 04.09.1996, 10.30

02 *Vervaldatum*  
04.09.2016

03 *Naam van de deposant*  
Yazaki Corporation

04 *Adres (straat en nummer) van de deposant*  
1-4-28, Mita, Minato-ku

05 *Postcode, plaats en land van de deposant*  
Tokyo,  
Japan

06 *Naam en adres van de gemachtigde of vermelding van het correspondentie-adres van de deposant*

Cabinet Chaillot  
Avenue de l'Agent Sarre 16/20, BP 74  
92703 Colombes Cedex  
Frankrijk.

08 *Afbeelding van de tekening of het model*  
ZIE AFBEELDING(EN)

11 *Vermelding van het voortbrengsel gevolgd door de aanduiding van de klasse(n) en onderklasse(n)*

Behuizing voor elektrische verbindingen (kl 13-03).

13 *Recht van voorrang als bedoeld in artikel 4 van het verdrag van Parijs tot bescherming van de Industriële Eigendom*

Japan, dd. 08.03.1996, nr. 8-6150, Yazaki Corporation.

18 *Dagtekening van de aanvraag van de vernieuwing*  
05.08.2011

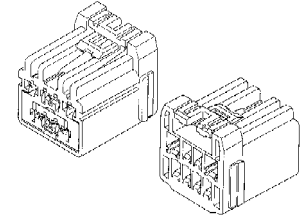
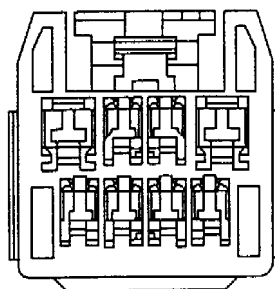
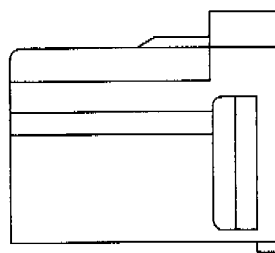
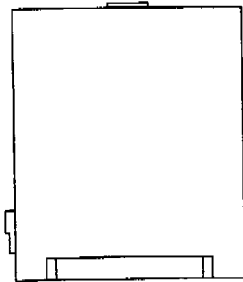
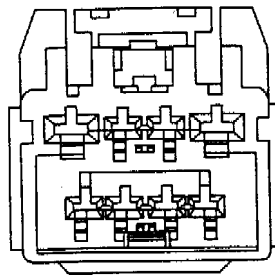
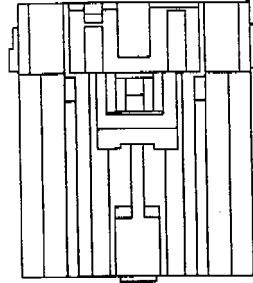

01 *Inschrijvingsnummer*  
**27682-04**

*Nummer en dagtekening (dag en uur) van het depot*

05976-04 04.09.1996, 10.30

02 *Vervaldatum*  
04.09.2016

03 *Naam van de deposant*  
Yazaki Corporation

04 *Adres (straat en nummer) van de deposant*  
1-4-28, Mita, Minato-ku

05 *Postcode, plaats en land van de deposant*  
Tokyo,  
Japan

06 *Naam en adres van de gemachtigde of vermelding van het correspondentie-adres van de deposant*

Cabinet Chaillot  
Avenue de l'Agent Sarre 16/20, BP 74  
92703 Colombes Cedex  
Frankrijk.

08 *Afbeelding van de tekening of het model*  
ZIE AFBEELDING(EN)

11 *Vermelding van het voortbrengsel gevolgd door de aanduiding van de klasse(n) en onderklasse(n)*

Behuizing voor elektrische verbindingen (kl 13-03).

13 *Recht van voorrang als bedoeld in artikel 4 van het verdrag van Parijs tot bescherming van de Industriële Eigendom*

Japan, dd. 08.03.1996, nr. 8-6151, Yazaki Corporation.

18 *Dagtekening van de aanvraag van de vernieuwing*  
05.08.2011

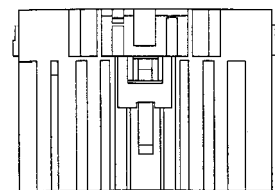
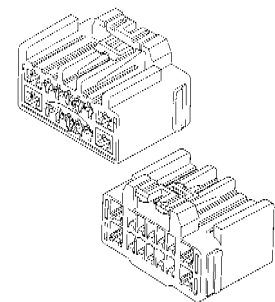

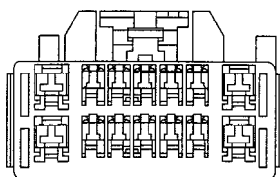
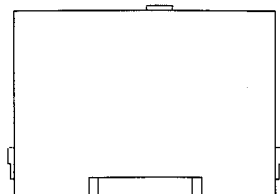
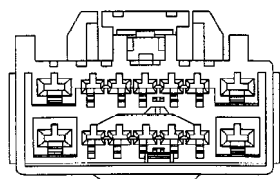
01 *Inschrijvingsnummer***27708-00***Nummer en dagtekening (dag en uur) van het depot*

72313-00 20.09.1996, 24.00

02 *Vervaldatum*

20.09.2016

03 *Naam van de deposant*

MCT Brattberg Aktienbolag

04 *Adres (straat en nummer) van de deposant*

Lyckeåborg

05 *Postcode, plaats en land van de deposant*S-371 92 Karlskrona,  
Zweden06 *Naam en adres van de gemachtigde of vermelding van het correspondentie-adres van de deposant*VEREENIGDE  
Johan de Wittlaan 7  
2517 JR Den Haag  
Nederland.08 *Afbeelding van de tekening of het model*  
ZIE AFBEELDING(EN)11 *Vermelding van het voortbrengsel gevolgd door de aanduiding van de klasse(n) en onderklasse(n)*

Kabel doorvoer element (kl 13-03).

12 *Beschrijving van de kenmerkende eigenschappen van het nieuwe uiterlijk van het voortbrengsel; in voorkomend geval, vermelding van de onderdelen van de tekening of het model waarop de kleuren betrekking hebben*

Aanzicht 1 toont het kabeldoorvoerelement met drie van de vleugels in de doorvoerholte gevouwen; aanzicht 2 toont het kabeldoorvoerelement met alle vier de vleugels in uitstaande toestand.

13 *Recht van voorrang als bedoeld in artikel 4 van het verdrag van Parijs tot bescherming van de Industriële Eigendom*

Zweden, dd. 22 03 1996, nr. 96-0679, Lycab AB.

14 *Vermelding van de naam van de werkelijke ontwerper van de tekening*

LINDBORG Erik

18 *Dagtekening van de aanvraag van de vernieuwing*

13.09.2011

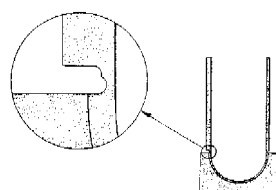
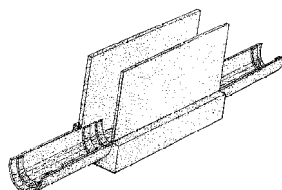
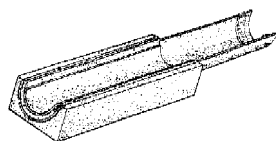
01 *Numéro d'enregistrement***27747-00***Numéro, date et heure du dépôt*

72431-00 18.10.1996, 24.00

02 *Date d'échéance*

18.10.2016

03 *Nom du déposant*DOLOMITE SVENSKA  
AKTIEBOLAG04 *Adresse (rue et numéro) du déposant*

Långgatan 10, Box 55

05 *Code postal, localité et pays du déposant*S-334 21 Anderstorp,  
Suède06 *Nom et adresse du mandataire ou indication de l'adresse postale du déposant*CABINET BEDE S.A.  
Boulevard General Wahis 15  
1030 Bruxelles  
Belgique.08 *Reproduction du dessin ou modèle*

VOIR REPRODUCTION(S)

11 *Indication du produit suivi de la (des) classe(s) et de la (des) sous-classe(s)*Poignée de freins pour un cadre de  
marche (cl 12-12).13 *Droit de priorité visé à l'article 4 de la Convention de Paris pour la protection de la Propriété Industrielle*

Suède, le 22 04 1996, no. 96-0935, Dolomite Svenska AB.

14 *Indication du nom du véritable créateur du dessin ou modèle*

ANDERS Ahlbertz

18 *Date de réception de la requête du renouvellement*

12.09.2011

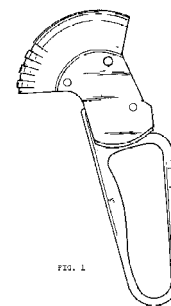

FIG. 1

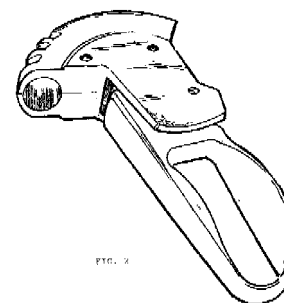

FIG. 2

01 *Inschrijvingsnummer***27860-00***Nummer en dagtekening (dag en uur) van het depot*

72541-00 22.11.1996, 24.00

02 *Vervaldatum*

22.11.2016

03 *Naam van de deposant*

ASSA AB

04 *Adres (straat en nummer) van de deposant*

Kungsgatan 71, Box 371

05 *Postcode, plaats en land van de deposant*S-631 05 Eskilstuna,  
Zweden06 *Naam en adres van de gemachtigde of vermelding van het correspondentie-adres van de deposant*Elzas Noordzij B.V.  
De Lairessestraat 159  
1075 HK Amsterdam  
Nederland.08 *Afbeelding van de tekening of het model*  
ZIE AFBEELDING(EN)11 *Vermelding van het voortbrengsel gevolgd door de aanduiding van de klasse(n) en onderklasse(n)*

Veiligheidsring voor deurknoppen (kl 8-06).

13 *Recht van voorrang als bedoeld in artikel 4 van het verdrag van Parijs tot bescherming van de Industriële Eigendom*

Zweden, dd. 23 05 1996, nr. 96-1185, ASSA AB.

14 *Vermelding van de naam van de werkelijke ontwerper van de tekening*

RUBENSSON Björn

18 *Dagtekening van de aanvraag van de vernieuwing*

22.09.2011

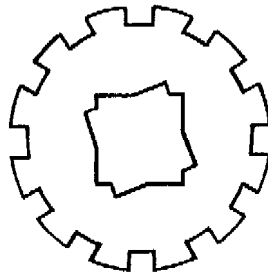
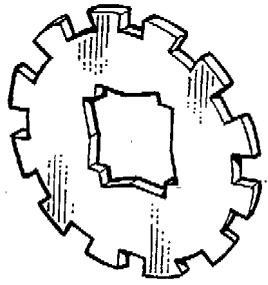

- 01 *Numéro d'enregistrement*  
**27897-00**  
*Numéro, date et heure du dépôt*  
72603-00 11.12.1996 , 24.00
- 02 *Date d'échéance*  
11.12.2016
- 03 *Nom du déposant*  
Bang & Olufsen A/S
- 04 *Adresse (rue et numéro) du déposant*  
Peter Bangs Vej 15
- 05 *Code postal, localité et pays du déposant*  
7600 Struer,  
Danemark
- 06 *Nom et adresse du mandataire ou indication de l'adresse postale du déposant*  
Bureau Gevers S.A.  
Holidaystraat 5  
B-1831 Diegem  
Belgique.
- 08 *Reproduction du dessin ou modèle*  
VOIR REPRODUCTION(S)
- 11 *Indication du produit suivi de la (des) classe(s) et de la (des) sous-classe(s)*  
Haut-parleurs (cl 14-01).
- 13 *Droit de priorité visé à l'article 4 de la Convention de Paris pour la protection de la Propriété Industrielle*  
Danemark, le 13 06 1996, no. MA 0582  
1996, Bang & Olufsen Holding A/S.
- 14 *Indication du nom du véritable créateur du dessin ou modèle*  
LEWIS David
- 18 *Date de réception de la requête du renouvellement*  
15.09.2011

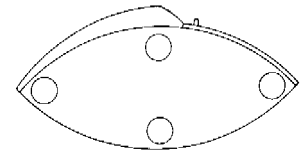
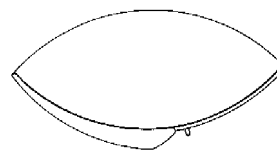
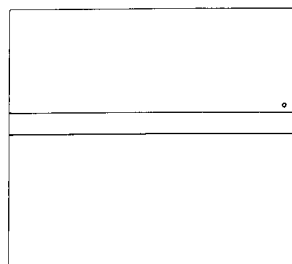
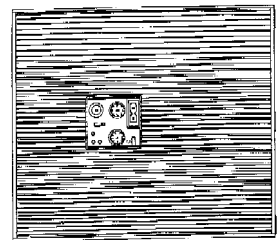
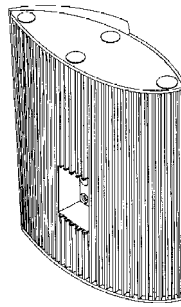
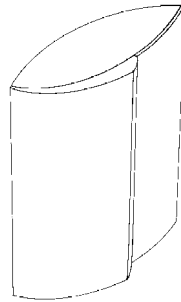

- 01 *Numéro d'enregistrement*  
**27923-01**  
*Numéro, date et heure du dépôt*  
72647-01 31.12.1996 , 14.30
- 02 *Date d'échéance*  
31.12.2016
- 03 *Nom du déposant*  
ASTRA AKTIEBOLAG
- 04 *Adresse (rue et numéro) du déposant*  
Kvarnbergagatan 16
- 05 *Code postal, localité et pays du déposant*  
Södertälje,  
Suède
- 06 *Nom et adresse du mandataire ou indication de l'adresse postale du déposant*  
Bureau Gevers S.A.  
Holidaystraat 5  
B-1831 Diegem  
Belgique.
- 08 *Reproduction du dessin ou modèle*  
VOIR REPRODUCTION(S)
- 11 *Indication du produit suivi de la (des) classe(s) et de la (des) sous-classe(s)*  
Emballage de type blister (cl 9-03, 05).
- 13 *Droit de priorité visé à l'article 4 de la Convention de Paris pour la protection de la Propriété Industrielle*  
Suède, le 01 07 1996, no. 96-1470,  
ASTRA Aktiebolag.
- 14 *Indication du nom du véritable créateur du dessin ou modèle*  
ASSARGREN Christian; FRIBERG  
Claes
- 18 *Date de réception de la requête du renouvellement*  
27.09.2011

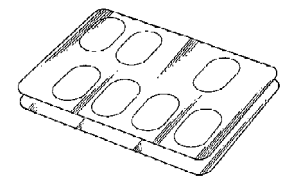

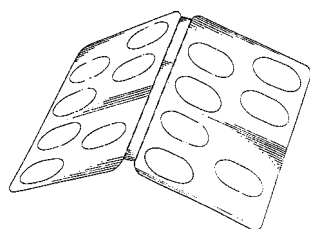
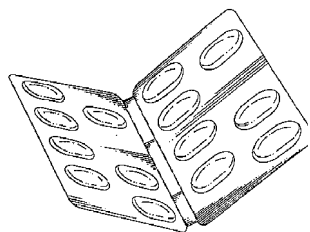
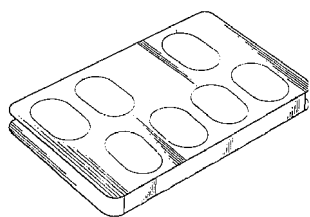

01 Numéro d'enregistrement  
**27923-02**

Numéro, date et heure du dépôt  
72647-02 31.12.1996, 14.30

02 Date d'échéance  
31.12.2016

03 Nom du déposant  
ASTRA AKTIEBOLAG

04 Adresse (rue et numéro) du déposant  
Kvarnbergagatan 16

05 Code postal, localité et pays du déposant  
Södertälje,  
Suède

06 Nom et adresse du mandataire ou indication  
de l'adresse postale du déposant  
Bureau Gevers S.A.  
Holidaystraat 5  
B-1831 Diegem  
Belgique.

08 Reproduction du dessin ou modèle  
VOIR REPRODUCTION(S)

11 Indication du produit suivi de la (des)  
classe(s) et de la (des) sous-classe(s)  
Emballage de type blister (cl 9-03, 05).

13 Droit de priorité visé à l'article 4 de la Con-  
vention de Paris pour la protection de la Pro-  
priété Industrielle  
Suède, le 01 07 1996, no. 96-1471,  
ASTRA Aktiebolag.

14 Indication du nom du véritable créateur du  
dessin ou modèle  
ASSARGREN Christian; FRIBERG  
Claes

18 Date de réception de la requête du renouvel-  
lement  
27.09.2011

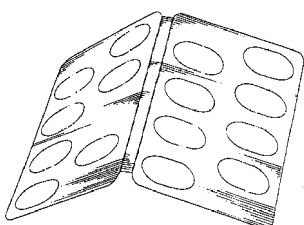
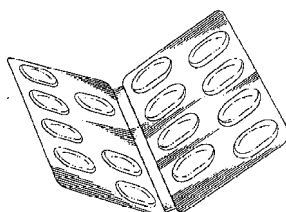
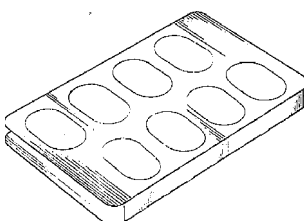
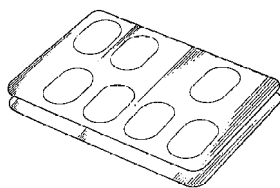

01 Numéro d'enregistrement  
**27923-03**

Numéro, date et heure du dépôt  
72647-03 31.12.1996, 14.30

02 Date d'échéance  
31.12.2016

03 Nom du déposant  
ASTRA AKTIEBOLAG

04 Adresse (rue et numéro) du déposant  
Kvarnbergagatan 16

05 Code postal, localité et pays du déposant  
Södertälje,  
Suède

06 Nom et adresse du mandataire ou indication  
de l'adresse postale du déposant  
Bureau Gevers S.A.  
Holidaystraat 5

B-1831 Diegem  
Belgique.

08 Reproduction du dessin ou modèle  
VOIR REPRODUCTION(S)

11 Indication du produit suivi de la (des)  
classe(s) et de la (des) sous-classe(s)  
Emballage de type blister (cl 9-03, 05).

18 Date de réception de la requête du renouvel-  
lement  
27.09.2011

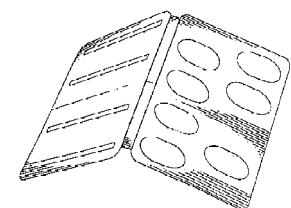
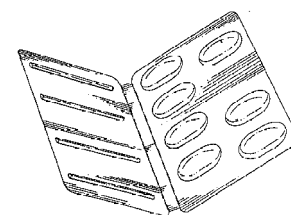
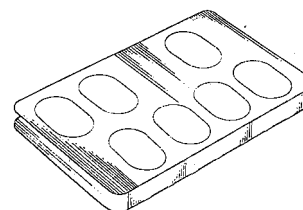
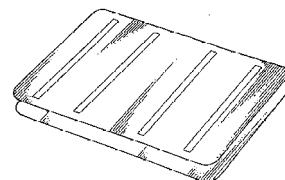

01 Numéro d'enregistrement  
**27923-04**

Numéro, date et heure du dépôt  
72647-04 31.12.1996, 14.30

02 Date d'échéance  
31.12.2016

- 03 *Nom du déposant*  
ASTRA AKTIEBOLAG
- 04 *Adresse (rue et numéro) du déposant*  
Kvarnbergagatan 16
- 05 *Code postal, localit  et pays du d posant*  
S dert lje,  
Su de
- 06 *Nom et adresse du mandataire ou indication de l'adresse postale du d posant*  
Bureau Gevers S.A.  
Holidaystraat 5  
B-1831 Diegem  
Belgique.
- 08 *Reproduction du dessin ou mod le*  
VOIR REPRODUCTION(S)
- 11 *Indication du produit suivi de la (des) classe(s) et de la (des) sous-classe(s)*  
Emballage de type blister (cl 9-03, 05).
- 13 *Droit de priorit  vis    l'article 4 de la Convention de Paris pour la protection de la Propri t  Industrielle*  
Su de, le 01 07 1996, no. 96-1472, ASTRA Aktiebolag.
- 14 *Indication du nom du v ritable cr ateur du dessin ou mod le*  
ASSARGREN Christian; FRIBERG Claes
- 18 *Date de r ception de la requ te du renouvellement*  
27.09.2011

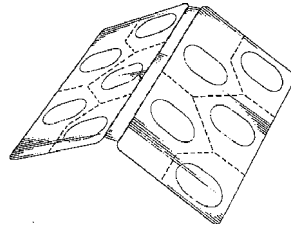
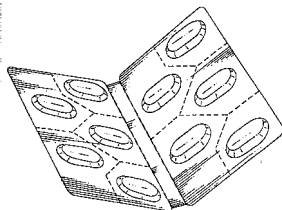
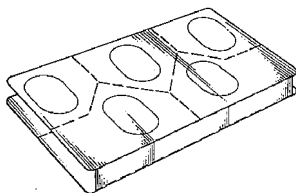
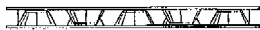
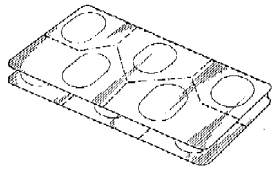

- 01 *Num ro d'enregistrement*  
**27923-05**
- Num ro, date et heure du d p t*  
72647-05 31.12.1996, 14.30
- 02 *Date d' ch ance*  
31.12.2016
- 03 *Nom du d posant*  
ASTRA AKTIEBOLAG
- 04 *Adresse (rue et num ro) du d posant*  
Kvarnbergagatan 16
- 05 *Code postal, localit  et pays du d posant*  
S dert lje,  
Su de
- 06 *Nom et adresse du mandataire ou indication de l'adresse postale du d posant*  
Bureau Gevers S.A.  
Holidaystraat 5  
B-1831 Diegem  
Belgique.
- 08 *Reproduction du dessin ou mod le*  
VOIR REPRODUCTION(S)
- 11 *Indication du produit suivi de la (des) classe(s) et de la (des) sous-classe(s)*  
Emballage de type blister (cl 9-03, 05).
- 13 *Droit de priorit  vis    l'article 4 de la Convention de Paris pour la protection de la Propri t  Industrielle*  
Su de, le 01 07 1996, no. 96-1473, ASTRA Aktiebolag.
- 14 *Indication du nom du v ritable cr ateur du dessin ou mod le*  
ASSARGREN Christian; FRIBERG Claes
- 18 *Date de r ception de la requ te du renouvellement*  
27.09.2011

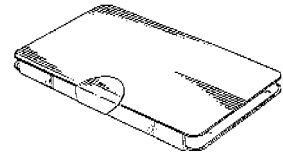
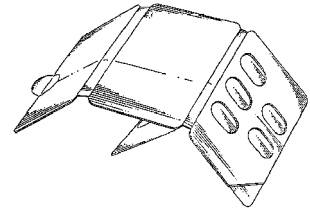
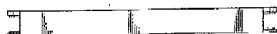
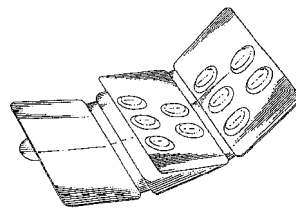

- 01 *Num ro d'enregistrement*  
**27923-06**
- Num ro, date et heure du d p t*  
72647-06 31.12.1996, 14.30
- 02 *Date d' ch ance*  
31.12.2016
- 03 *Nom du d posant*  
ASTRA AKTIEBOLAG
- 04 *Adresse (rue et num ro) du d posant*  
Kvarnbergagatan 16
- 05 *Code postal, localit  et pays du d posant*  
S dert lje,  
Su de
- 06 *Nom et adresse du mandataire ou indication de l'adresse postale du d posant*  
Bureau Gevers S.A.  
Holidaystraat 5  
B-1831 Diegem  
Belgique.
- 08 *Reproduction du dessin ou mod le*  
VOIR REPRODUCTION(S)
- 11 *Indication du produit suivi de la (des) classe(s) et de la (des) sous-classe(s)*  
Emballage de type blister (cl 9-03, 05).
- 13 *Droit de priorit  vis    l'article 4 de la Convention de Paris pour la protection de la Propri t  Industrielle*  
Su de, le 01 07 1996, no. 96-1475, ASTRA Aktiebolag.
- 14 *Indication du nom du v ritable cr ateur du dessin ou mod le*  
ASSARGREN Christian; FRIBERG Claes
- 18 *Date de r ception de la requ te du renouvellement*  
27.09.2011

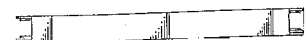
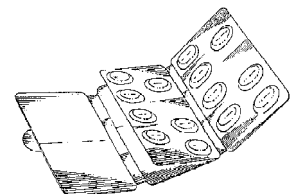

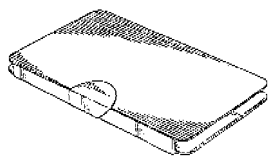
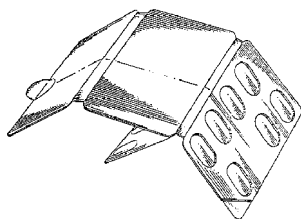

- 01 Numéro d'enregistrement  
**27923-07**  
Numéro, date et heure du dépôt  
72647-07 31.12.1996, 14.30
- 02 Date d'échéance  
31.12.2016
- 03 Nom du déposant  
ASTRA AKTIEBOLAG
- 04 Adresse (rue et numéro) du déposant  
Kvarnbergagatan 16
- 05 Code postal, localité et pays du déposant  
Södertälje,  
Suède
- 06 Nom et adresse du mandataire ou indication  
de l'adresse postale du déposant  
Bureau Gevers S.A.  
Holidaystraat 5  
B-1831 Diegem  
Belgique.
- 08 Reproduction du dessin ou modèle  
VOIR REPRODUCTION(S)
- 11 Indication du produit suivi de la (des)  
classe(s) et de la (des) sous-classe(s)  
Emballage de type blister (cl 9-03, 05).
- 13 Droit de priorité visé à l'article 4 de la Con-  
vention de Paris pour la protection de la Pro-  
priété Industrielle  
Suède, le 01 07 1996, no. 96-1475,  
ASTRA Aktiebolag.
- 14 Indication du nom du véritable créateur du  
dessin ou modèle  
ASSARGREN Christian; FRIBERG  
Claes
- 18 Date de réception de la requête du renouvel-  
lement  
27.09.2011

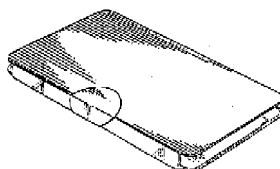
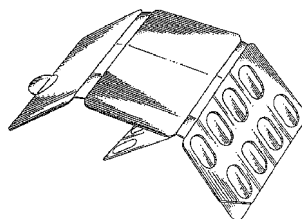
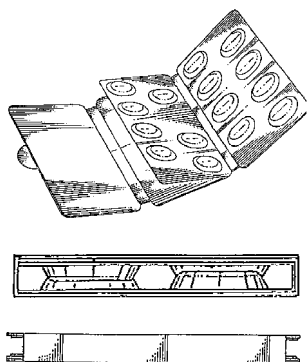

- 01 Numéro d'enregistrement  
**27923-08**  
Numéro, date et heure du dépôt  
72647-08 31.12.1996, 14.30
- 02 Date d'échéance  
31.12.2016
- 03 Nom du déposant  
ASTRA AKTIEBOLAG
- 04 Adresse (rue et numéro) du déposant  
Kvarnbergagatan 16
- 05 Code postal, localité et pays du déposant  
Södertälje,  
Suède
- 06 Nom et adresse du mandataire ou indication  
de l'adresse postale du déposant  
Bureau Gevers S.A.  
Holidaystraat 5  
B-1831 Diegem  
Belgique.
- 08 Reproduction du dessin ou modèle  
VOIR REPRODUCTION(S)
- 11 Indication du produit suivi de la (des)  
classe(s) et de la (des) sous-classe(s)  
Emballage de type blister (cl 9-03, 05).
- 18 Date de réception de la requête du renouvel-  
lement  
27.09.2011

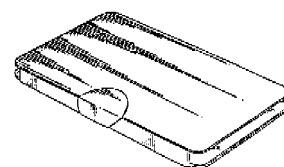
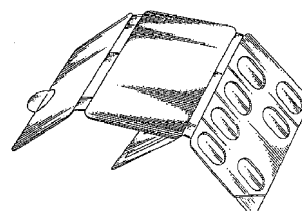
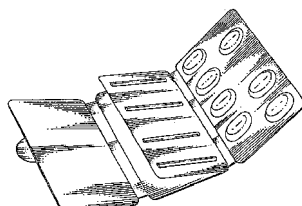

- 01 Numéro d'enregistrement  
**27923-09**  
Numéro, date et heure du dépôt  
72647-09 31.12.1996, 14.30
- 02 Date d'échéance  
31.12.2016
- 03 Nom du déposant  
ASTRA AKTIEBOLAG
- 04 Adresse (rue et numéro) du déposant  
Kvarnbergagatan 16
- 05 Code postal, localité et pays du déposant  
Södertälje,  
Suède
- 06 Nom et adresse du mandataire ou indication  
de l'adresse postale du déposant  
Bureau Gevers S.A.  
Holidaystraat 5  
B-1831 Diegem  
Belgique.
- 08 Reproduction du dessin ou modèle  
VOIR REPRODUCTION(S)
- 11 Indication du produit suivi de la (des)  
classe(s) et de la (des) sous-classe(s)  
Emballage de type blister (cl 9-03, 05).
- 13 Droit de priorité visé à l'article 4 de la Con-  
vention de Paris pour la protection de la Pro-  
priété Industrielle  
Suède, le 01 07 1996, no. 96-1479,  
ASTRA Aktiebolag.
- 14 Indication du nom du véritable créateur du  
dessin ou modèle  
ASSARGREN Christian; FRIBERG  
Claes
- 18 Date de réception de la requête du renouvel-  
lement  
27.09.2011

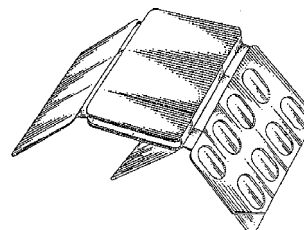
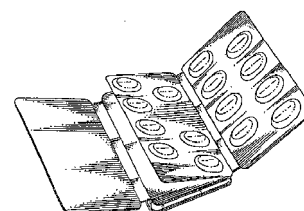

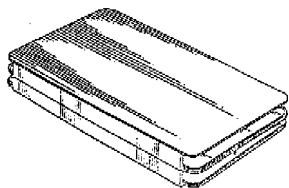

- 01 *Numéro d'enregistrement*  
**27923-10**  
*Numéro, date et heure du dépôt*  
72647-10 31.12.1996, 14.30
- 02 *Date d'échéance*  
31.12.2016
- 03 *Nom du déposant*  
ASTRA AKTIEBOLAG
- 04 *Adresse (rue et numéro) du déposant*  
Kvarnbergagatan 16
- 05 *Code postal, localité et pays du déposant*  
Södertälje,  
Suède
- 06 *Nom et adresse du mandataire ou indication de l'adresse postale du déposant*  
Bureau Gevers S.A.  
Holidaystraat 5  
B-1831 Diegem  
Belgique.
- 08 *Reproduction du dessin ou modèle*  
VOIR REPRODUCTION(S)
- 11 *Indication du produit suivi de la (des) classe(s) et de la (des) sous-classe(s)*  
Emballage de type blister (cl 9-03, 05).
- 13 *Droit de priorité visé à l'article 4 de la Convention de Paris pour la protection de la Propriété Industrielle*  
Suède, le 01 07 1996, no. 96-1479, ASTRA Aktiefbolag.
- 14 *Indication du nom du véritable créateur du dessin ou modèle*  
ASSARGREN Christian; FRIBERG Claes
- 18 *Date de réception de la requête du renouvellement*  
27.09.2011

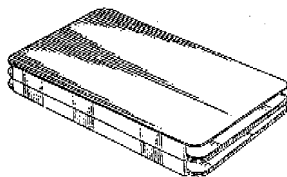
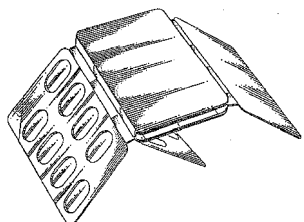
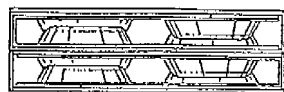
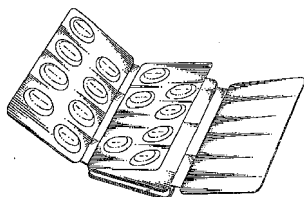

- 01 *Numéro d'enregistrement*  
**27923-11**  
*Numéro, date et heure du dépôt*  
72647-11 31.12.1996, 14.30
- 02 *Date d'échéance*  
31.12.2016
- 03 *Nom du déposant*  
ASTRA AKTIEBOLAG
- 04 *Adresse (rue et numéro) du déposant*  
Kvarnbergagatan 16
- 05 *Code postal, localité et pays du déposant*  
Södertälje,  
Suède
- 06 *Nom et adresse du mandataire ou indication de l'adresse postale du déposant*  
Bureau Gevers S.A.  
Holidaystraat 5  
B-1831 Diegem  
Belgique.
- 08 *Reproduction du dessin ou modèle*  
VOIR REPRODUCTION(S)
- 11 *Indication du produit suivi de la (des) classe(s) et de la (des) sous-classe(s)*  
Emballage de type blister (cl 9-03, 05).
- 13 *Droit de priorité visé à l'article 4 de la Convention de Paris pour la protection de la Propriété Industrielle*  
Suède, le 01 07 1996, no. 96-1480, ASTRA Aktiefbolag.
- 14 *Indication du nom du véritable créateur du dessin ou modèle*  
ASSARGREN Christian; FRIBERG Claes
- 18 *Date de réception de la requête du renouvellement*  
27.09.2011

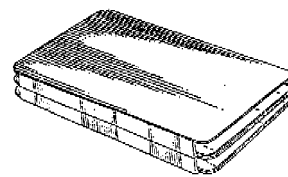
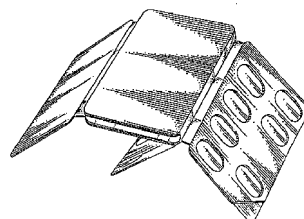
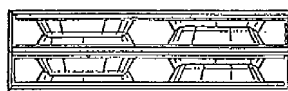
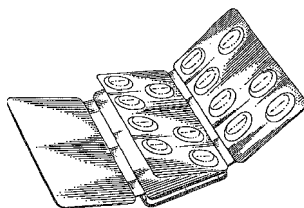

- 01 *Numéro d'enregistrement*  
**27923-12**  
*Numéro, date et heure du dépôt*  
72647-12 31.12.1996, 14.30
- 02 *Date d'échéance*  
31.12.2016
- 03 *Nom du déposant*  
ASTRA AKTIEBOLAG
- 04 *Adresse (rue et numéro) du déposant*  
Kvarnbergagatan 16
- 05 *Code postal, localité et pays du déposant*  
Södertälje,  
Suède
- 06 *Nom et adresse du mandataire ou indication de l'adresse postale du déposant*  
Bureau Gevers S.A.  
Holidaystraat 5  
B-1831 Diegem  
Belgique.
- 08 *Reproduction du dessin ou modèle*  
VOIR REPRODUCTION(S)
- 11 *Indication du produit suivi de la (des) classe(s) et de la (des) sous-classe(s)*  
Emballage de type blister (cl 9-03, 05).
- 13 *Droit de priorité visé à l'article 4 de la Convention de Paris pour la protection de la Propriété Industrielle*  
Suède, le 01 07 1996, no. 96-1480, ASTRA Aktiefbolag.
- 14 *Indication du nom du véritable créateur du dessin ou modèle*  
ASSARGREN Christian; FRIBERG Claes
- 18 *Date de réception de la requête du renouvellement*  
27.09.2011

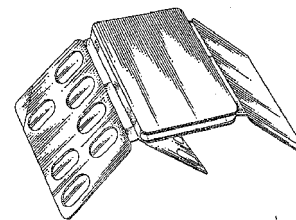
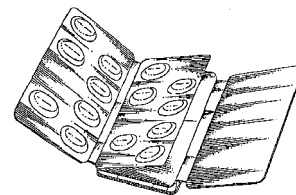



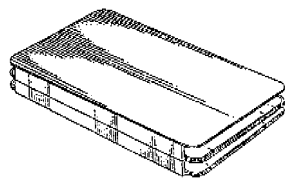

- 01 *Inschrijvingsnummer*  
**27955-01**  
*Nummer en dagtekening (dag en uur) van het depot*  
72402-01 11.10.1996 , 24.00
- 02 *Vervaldatum*  
11.10.2016
- 03 *Naam van de deposant*  
Mercado Medic AB
- 04 *Adres (straat en nummer) van de deposant*  
Tryffelslingan 16
- 05 *Postcode, plaats en land van de deposant*  
S-181 57 Lidingö,  
Zweden
- 06 *Naam en adres van de gemachtigde of vermelding van het correspondentie-adres van de deposant*  
Elzas Noordzij B.V.  
De Lairessestraat 159  
1075 HK Amsterdam  
Nederland.
- 08 *Afbeelding van de tekening of het model*  
ZIE AFBEELDING(EN)
- 11 *Vermelding van het voortbrengsel gevolgd door de aanduiding van de klasse(n) en onderklasse(n)*  
Verlengstuk voor zwenkwiel (kl 6-06; 12-12).
- 13 *Recht van voorrang als bedoeld in artikel 4 van het verdrag van Parijs tot bescherming van de Industriële Eigendom*  
Zweden, dd. 11 04 1996, nr. 96-0823,  
Mercado Medic AB.
- 14 *Vermelding van de naam van de werkelijke ontwerper van de tekening*  
DU RÉES Stephan
- 18 *Dagtekening van de aanvraag van de vernieuwing*  
09.09.2011

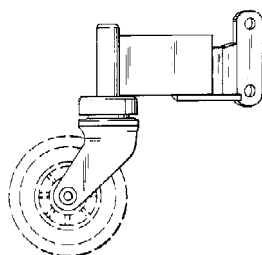

- 01 *Inschrijvingsnummer*  
**27955-02**  
*Nummer en dagtekening (dag en uur) van het depot*  
72402-02 11.10.1996 , 24.00
- 02 *Vervaldatum*  
11.10.2016
- 03 *Naam van de deposant*  
Mercado Medic AB
- 04 *Adres (straat en nummer) van de deposant*  
Tryffelslingan 16
- 05 *Postcode, plaats en land van de deposant*  
S-181 57 Lidingö,  
Zweden
- 06 *Naam en adres van de gemachtigde of vermelding van het correspondentie-adres van de deposant*  
Elzas Noordzij B.V.  
De Lairessestraat 159  
1075 HK Amsterdam  
Nederland.
- 08 *Afbeelding van de tekening of het model*  
ZIE AFBEELDING(EN)
- 11 *Vermelding van het voortbrengsel gevolgd door de aanduiding van de klasse(n) en onderklasse(n)*  
Onderstuk voor stoel (kl 6-01, 06).
- 13 *Recht van voorrang als bedoeld in artikel 4 van het verdrag van Parijs tot bescherming van de Industriële Eigendom*  
Zweden, dd. 11 04 1996, nr. 96-0822,  
Mercado Medic AB.
- 14 *Vermelding van de naam van de werkelijke ontwerper van de tekening*  
DU RÉES Stephan
- 18 *Dagtekening van de aanvraag van de vernieuwing*  
09.09.2011



- 01 *Inschrijvingsnummer*  
**28043-01**  
*Nummer en dagtekening (dag en uur) van het depot*  
72206-01 22.08.1996 , 10.00

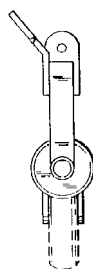

- 02 *Vervaldatum*  
22.08.2016
- 03 *Naam van de deposant*  
Irplast S.p.A.
- 04 *Adres (straat en nummer) van de deposant*  
Via Salani n. 45, Box 981 - Limite  
sull'Arno
- 05 *Postcode, plaats en land van de deposant*  
50050 Capraia e Limite (FI),  
Italië
- 06 *Naam en adres van de gemachtigde of vermelding van het correspondentie-adres van de deposant*  
Cabinet Chaillot  
Avenue de l'Agent Sarre 16/20, BP 74  
92703 Colombes Cedex  
Frankrijk.
- 08 *Afbeelding van de tekening of het model*  
ZIE AFBEELDING(EN)
- 11 *Vermelding van het voortbrengsel gevolgd door de aanduiding van de klasse(n) en onderklasse(n)*  
Verpakking (kl 9-03).
- 15 *Vermelding van de uiterlijke opschortingsdatum van de publicatie*  
20.08.1997
- 18 *Dagtekening van de aanvraag van de vernieuwing*  
05.08.2011

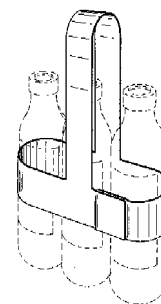

- 01 *Inschrijvingsnummer*  
**28043-02**  
*Nummer en dagtekening (dag en uur) van het depot*  
72206-02 22.08.1996 , 10.00
- 02 *Vervaldatum*  
22.08.2016
- 03 *Naam van de deposant*  
Irplast S.p.A.
- 04 *Adres (straat en nummer) van de deposant*  
Via Salani n. 45, Box 981 - Limite  
sull'Arno
- 05 *Postcode, plaats en land van de deposant*  
50050 Capraia e Limite (FI),  
Italië
- 06 *Naam en adres van de gemachtigde of vermelding van het correspondentie-adres van de deposant*  
Cabinet Chaillot  
Avenue de l'Agent Sarre 16/20, BP 74  
92703 Colombes Cedex  
Frankrijk.
- 08 *Afbeelding van de tekening of het model*  
ZIE AFBEELDING(EN)

- 11 *Vermelding van het voortbrengsel gevolgd door de aanduiding van de klasse(n) en onderklasse(n)*  
Verpakking (kl 9-03).
- 15 *Vermelding van de uiterlijke opschortingsdatum van de publicatie*  
20.08.1997
- 18 *Dagtekening van de aanvraag van de vernieuwing*  
05.08.2011

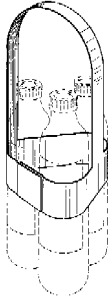

- 01 *Inschrijvingsnummer*  
**28198-00**  
*Nummer en dagtekening (dag en uur) van het depot*  
72788-00 07.02.1997 , 24.00
- 02 *Vervaldatum*  
07.02.2017
- 03 *Naam van de deposant*  
Van der Valk Systemen B.V.
- 04 *Adres (straat en nummer) van de deposant*  
Zwartendijk 73
- 05 *Postcode, plaats en land van de deposant*  
2681 LP Monster, Nederland
- 06 *Naam en adres van de gemachtigde of vermelding van het correspondentie-adres van de deposant*  
Nederlandsch Octrooibureau  
J.W. Frisolaan 13  
2517 JS 's-Gravenhage  
Nederland.
- 08 *Afbeelding van de tekening of het model*  
ZIE AFBEELDING(EN)
- 11 *Vermelding van het voortbrengsel gevolgd door de aanduiding van de klasse(n) en onderklasse(n)*  
Clipbuis (kl 8-08).
- 18 *Dagtekening van de aanvraag van de vernieuwing*  
12.09.2011

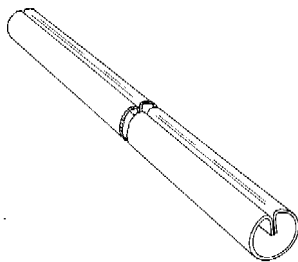

- 01 *Inschrijvingsnummer*  
**28229-00**  
*Nummer en dagtekening (dag en uur) van het depot*  
72844-00 24.02.1997 , 14.00
- 02 *Vervaldatum*  
24.02.2017
- 03 *Naam van de deposant*  
Koninklijke Ahrend N.V.
- 04 *Adres (straat en nummer) van de deposant*  
Laarderhoogweg 12
- 05 *Postcode, plaats en land van de deposant*  
1101 EA Amsterdam Zuidoost, Nederland
- 06 *Naam en adres van de gemachtigde of vermelding van het correspondentie-adres van de deposant*  
Novagraaf Nederland B.V.  
Hogehilweg 3  
1101 CA Amsterdam-Zuidoost  
Nederland.
- 08 *Afbeelding van de tekening of het model*  
ZIE AFBEELDING(EN)
- 11 *Vermelding van het voortbrengsel gevolgd door de aanduiding van de klasse(n) en onderklasse(n)*  
Tafel (kl 6-03).
- 15 *Vermelding van de uiterlijke opschortingsdatum van de publicatie*  
24.02.1998
- 18 *Dagtekening van de aanvraag van de vernieuwing*  
26.08.2011

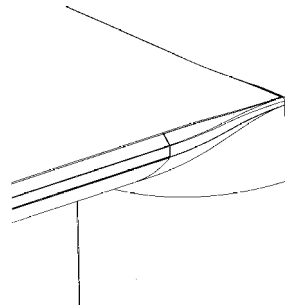
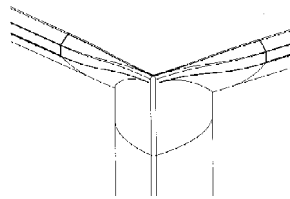
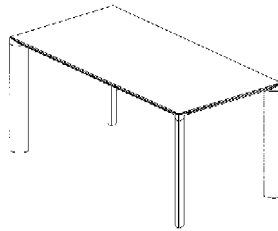

- 01 *Numéro d'enregistrement*  
**33508-01**  
*Numéro, date et heure du dépôt*  
78611-01 07.08.2001 , 14.00

- 02 *Date d'échéance*  
07.08.2016
- 03 *Nom du déposant*  
CANON KABUSHIKI KAISHA
- 04 *Adresse (rue et numéro) du déposant*  
30-2, 3-chome, Shimomaruko
- 05 *Code postal, localité et pays du déposant*  
Ohta-ku - Tokyo, Japon
- 06 *Nom et adresse du mandataire ou indication de l'adresse postale du déposant*  
Cabinet Chaillot  
Avenue de l'Agent Sarre 16/20, BP 74  
92703 Colombes Cedex  
France.
- 08 *Reproduction du dessin ou modèle*  
VOIR REPRODUCTION(S)
- 11 *Indication du produit suivi de la (des) classe(s) et de la (des) sous-classe(s)*  
Appareil pour la formation de l'image  
(cl 14-02; 16-03; 18-02).
- 13 *Droit de priorité visé à l'article 4 de la Convention de Paris pour la protection de la Propriété Industrielle*  
Japon, le 20 02 2001, no. 2001-003775,  
CANON KABUSHIKI KAISHA.
- 14 *Indication du nom du véritable créateur du dessin ou modèle*  
HIDEKI Hayashi; TERUHIKO Sasaki;  
SATOSHI Kurihara; MINORU Sato;  
SHINYA Noda
- 18 *Date de réception de la requête du renouvellement*  
26.07.2011

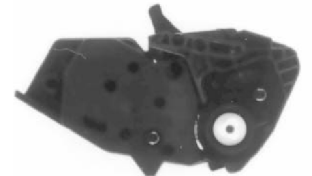



01 Numéro d'enregistrement  
**33508-02**

Numéro, date et heure du dépôt  
78611-02 07.08.2001, 14.00

02 Date d'échéance  
07.08.2016

03 Nom du déposant  
CANON KABUSHIKI KAISHA

04 Adresse (rue et numéro) du déposant  
30-2, 3-chome, Shimomaruko

05 Code postal, localité et pays du déposant  
Ohta-ku - Tokyo, Japon

06 Nom et adresse du mandataire ou indication de l'adresse postale du déposant  
Cabinet Chaillot  
Avenue de l'Agent Sarre 16/20, BP 74  
92703 Colombes Cedex  
France.

08 Reproduction du dessin ou modèle  
VOIR REPRODUCTION(S)

11 Indication du produit suivi de la (des) classe(s) et de la (des) sous-classe(s)  
Appareil pour la formation de l'image  
(cl 14-02; 16-03; 18-02).

13 Droit de priorité visé à l'article 4 de la Convention de Paris pour la protection de la Propriété Industrielle  
Japon, le 20 02 2001, no. 2001-003774,  
CANON KABUSHIKI KAISHA.

14 Indication du nom du véritable créateur du dessin ou modèle  
HIROOMI Matsuzaki; NOBUHIRO  
Takeuchi

18 Date de réception de la requête du renouvellement  
26.07.2011



01 Numéro d'enregistrement  
**33517-00**

Numéro, date et heure du dépôt  
78779-00 03.10.2001, 12.00

02 Date d'échéance  
03.10.2016

03 Nom du déposant  
ERGONOMIPRODUKTER I  
BODAFORS AB

04 Adresse (rue et numéro) du déposant  
Vallgatan 1

05 Code postal, localité et pays du déposant  
S-571 23 Nässjö,  
Suède

06 Nom et adresse du mandataire ou indication de l'adresse postale du déposant  
Bureau Gevers S.A.  
Holidaystraat 5  
B-1831 Diegem  
Belgique.

08 Reproduction du dessin ou modèle  
VOIR REPRODUCTION(S)

11 Indication du produit suivi de la (des) classe(s) et de la (des) sous-classe(s)  
Pied de chaise (cl 6-01, 06).

13 Droit de priorité visé à l'article 4 de la Convention de Paris pour la protection de la Propriété Industrielle  
Suède, le 10 04 2001, no. 01 630, ERGONOMIPRODUKTER I BODAFORS AB

14 Indication du nom du véritable créateur du dessin ou modèle

HOLSTENSSON Lars

18 Date de réception de la requête du renouvellement  
07.09.2011

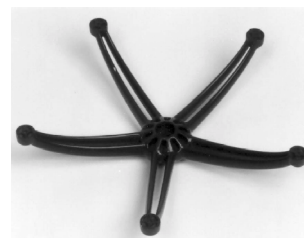

01 Numéro d'enregistrement  
**33608-00**

Numéro, date et heure du dépôt  
78772-00 27.09.2001, 24.00

02 Date d'échéance  
27.09.2016

03 Nom du déposant  
Zetterbergs Industri AktieBolag

04 Adresse (rue et numéro) du déposant

05 Code postal, localité et pays du déposant  
S-740 46 Ostervala,  
Suède

06 Nom et adresse du mandataire ou indication de l'adresse postale du déposant  
Zacco Netherlands B.V.  
Nachtwachtlaan 20  
1058 EA Amsterdam  
Pays-Bas.

08 Reproduction du dessin ou modèle  
VOIR REPRODUCTION(S)

11 Indication du produit suivi de la (des) classe(s) et de la (des) sous-classe(s)  
Benne jour camion (cl 12-08).

13 Droit de priorité visé à l'article 4 de la Convention de Paris pour la protection de la Propriété Industrielle  
Suède, le 06 04 2001, no. 01-0609, Zetterbergs Produkt AB.

18 Date de réception de la requête du renouvellement  
29.08.2011

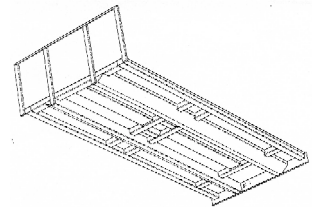
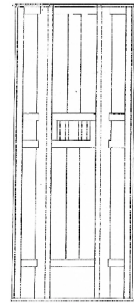
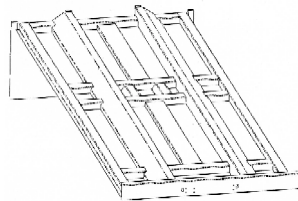
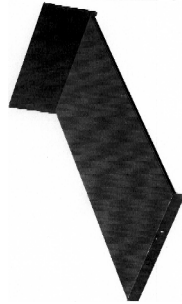
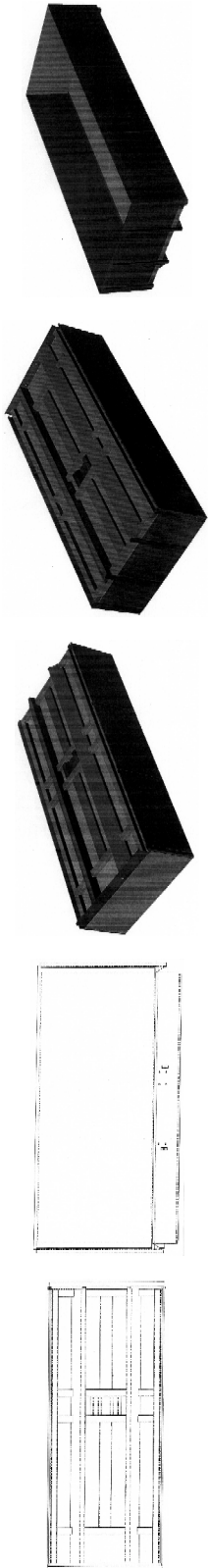

01 *Inschrijvingsnummer*  
**33628-00**

*Nummer en dagtekening (dag en uur) van het depot*

78840-00 23.10.2001 , 24.00

02 *Vervaldatum*  
23.10.2016

03 *Naam van de deposant*  
Lantmännen Aspen Petroleum AB

04 *Adres (straat en nummer) van de deposant*  
Iberovägen 2

05 *Postcode, plaats en land van de deposant*  
438 54 Hindas,  
Zweden

06 *Naam en adres van de gemachtigde of vermelding van het correspondentie-adres van de deposant*

VEREENIGDE  
Johan de Wittlaan 7  
2517 JR Den Haag  
Nederland.

08 *Afbeelding van de tekening of het model*  
ZIE AFBEELDING(EN)

11 *Vermelding van het voortbrengsel gevolgd door de aanduiding van de klasse(n) en onderklasse(n)*  
Houder (kl 9-02, 03).

13 *Recht van voorrang als bedoeld in artikel 4 van het verdrag van Parijs tot bescherming van de Industriële Eigendom*  
Sweden, dd. 25 04 2001, nr. 010747,  
ASPEN PETROLEUM AB.

18 *Dagtekening van de aanvraag van de vernieuwing*  
06.09.2011

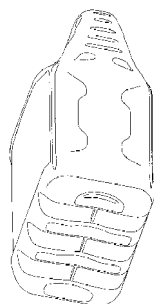
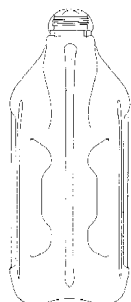
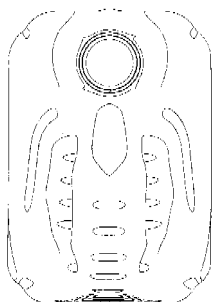
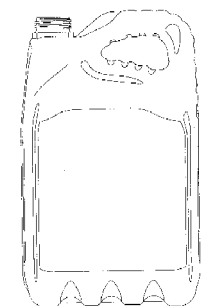

01 *Inschrijvingsnummer*  
33666-00

*Nummer en dagtekening (dag en uur) van het depot*

78242-00 12.04.2001 , 24.00

- 02 *Vervaldatum*  
12.04.2016
- 03 *Naam van de deposant*  
QSA Global Inc.
- 04 *Adres (straat en nummer) van de deposant*  
40 North Avenue
- 05 *Postcode, plaats en land van de deposant*  
Burlington, Massachusetts 01803, Nederland
- 06 *Naam en adres van de gemachtigde of vermelding van het correspondentie-adres van de deposant*  
Ir. C.W.A.M. Klavers  
Markerkant 1201.20  
1314 AJ Almere  
Nederland.
- 08 *Afbeelding van de tekening of het model*  
ZIE AFBEELDING(EN)
- 11 *Vermelding van het voortbrengsel gevolgd door de aanduiding van de klasse(n) en onderklasse(n)*  
Omhulling voor stralingsbron (kl 9-03).
- 13 *Recht van voorrang als bedoeld in artikel 4 van het verdrag van Parijs tot bescherming van de Industriële Eigendom*  
Ver.St.v.Am., dd. 13 10 2000, nr. 29/131, 079. GRENIER Steven J.
- 14 *Vermelding van de naam van de werkelijke ontwerper van de tekening*  
GRENIER Steven J.
- 18 *Dagtekening van de aanvraag van de vernieuwing*  
27.09.2011

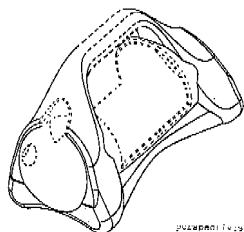

perspectiefzicht

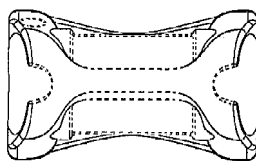

bovenaanzicht

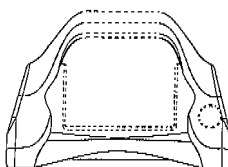

linkeraanzicht

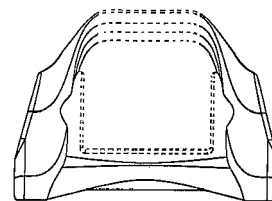

rechterzijgezicht

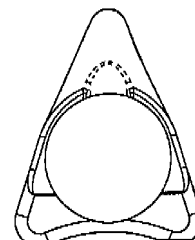

vooraanzicht

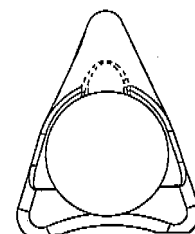

achteraanzicht

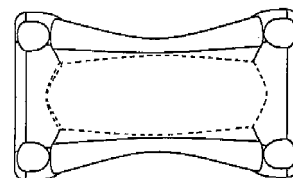

onderaanzicht

01 *Numéro d'enregistrement*  
33805-01

*Numéro, date et heure du dépôt*  
78846-01 26.10.2001 , 10.55

- 02 *Date d'échéance*  
26.10.2016
- 03 *Nom du déposant*  
SIMON, S.A.
- 04 *Adresse (rue et numéro) du déposant*  
Diputacion, 390-392
- 05 *Code postal, localité et pays du déposant*  
08013 Barcelona, Espagne
- 06 *Nom et adresse du mandataire ou indication de l'adresse postale du déposant*  
Bureau Gevers S.A.  
Holidaystraat 5  
B-1831 Diegem  
Belgique.
- 08 *Reproduction du dessin ou modèle*  
VOIR REPRODUCTION(S)

- 11 *Indication du produit suivi de la (des) classe(s) et de la (des) sous-classe(s)*  
Cache murale pour dispositif électrique (cl 13-03).
- 13 *Droit de priorité visé à l'article 4 de la Convention de Paris pour la protection de la Propriété Industrielle*  
Espagne, le 03 05 2001, no. 151.238 A / D. SIMON S.A.
- 14 *Indication du nom du véritable créateur du dessin ou modèle*  
Joaquin Aubert Capella
- 18 *Date de réception de la requête du renouvellement*  
16.09.2011

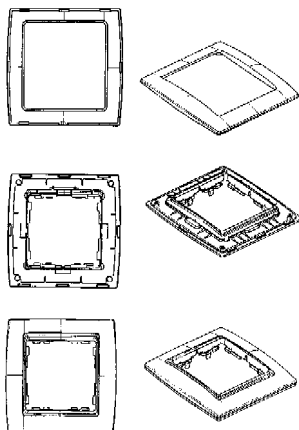

- 01 *Numéro d'enregistrement*  
**33805-02**  
*Numéro, date et heure du dépôt*  
78846-02 26.10.2001 , 10.55
- 02 *Date d'échéance*  
26.10.2016
- 03 *Nom du déposant*  
SIMON, S.A.
- 04 *Adresse (rue et numéro) du déposant*  
Diputacion, 390-392
- 05 *Code postal, localité et pays du déposant*  
08013 Barcelona, Espagne
- 06 *Nom et adresse du mandataire ou indication de l'adresse postale du déposant*  
Bureau Gevers S.A.  
Holidaystraat 5  
B-1831 Diegem  
Belgique.
- 08 *Reproduction du dessin ou modèle*  
VOIR REPRODUCTION(S)
- 11 *Indication du produit suivi de la (des) classe(s) et de la (des) sous-classe(s)*  
Cache murale pour dispositif électrique (cl 13-03).
- 13 *Droit de priorité visé à l'article 4 de la Convention de Paris pour la protection de la Propriété Industrielle*  
Espagne, le 03 05 2001, no. 151.238 A / D. SIMON S.A.
- 14 *Indication du nom du véritable créateur du dessin ou modèle*  
Joaquin Aubert Capella
- 18 *Date de réception de la requête du renouvellement*  
16.09.2011

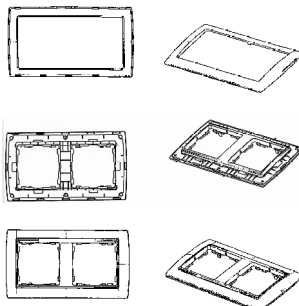

- 01 *Inschrijvingsnummer*  
**34026-00**  
*Nummer en dagtekening (dag en uur) van het depot*  
06430-00 06.08.2001 , 24.00
- 02 *Vervaldatum*  
06.08.2016
- 03 *Naam van de deposant*  
VTL Group Limited
- 04 *Adres (straat en nummer) van de deposant*  
Level 18 Forsyth Barr Frater,  
Williams Tower, 55-65 Shortland Street
- 05 *Postcode, plaats en land van de deposant*  
Auckland 1,  
Nieuw-Zeeland
- 06 *Naam en adres van de gemachtigde of vermelding van het correspondentie-adres van de deposant*  
Cabinet Chaillot  
Avenue de l'Agent Sarre 16/20, BP 74  
92703 Colombes Cedex  
Frankrijk.
- 08 *Afbeelding van de tekening of het model*  
ZIE AFBEELDING(EN)
- 11 *Vermelding van het voortbrengsel gevolgd door de aanduiding van de klasse(n) en onderklasse(n)*  
Afgifte-automaat (kl 20-01).
- 12 *Beschrijving van de kenmerkende eigenschappen van het nieuwe uiterlijk van het voortbrengsel; in voorkomend geval, vermelding van de onderdelen van de tekening of het model waarop de kleuren betrekking hebben*  
Het model betreft een verdeelinrichting voor goederen, dat twee uitstalramen bevat die van elkaar gescheiden zijn door een bedieningspaneel; het bedieningspaneel omvat een toetsenbord, een beeldscherm, een betaalautomaat en een uitgifteloket; achter de beide uitstalramen zijn rekken voorzien voor de goederen.
- 18 *Dagtekening van de aanvraag van de vernieuwing*  
05.08.2011

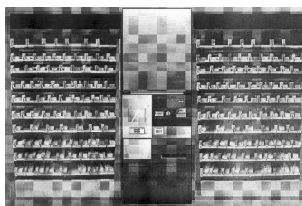

- 01 *Inschrijvingsnummer*  
**34097-00**  
*Nummer en dagtekening (dag en uur) van het depot*  
79176-00 08.02.2002 , 24.00
- 02 *Vervaldatum*  
08.02.2017
- 03 *Naam van de deposant*  
Look-O-Look International B.V.
- 04 *Adres (straat en nummer) van de deposant*  
Geurdeland 5
- 05 *Postcode, plaats en land van de deposant*  
6673 DR Andelst,  
Nederland
- 06 *Naam en adres van de gemachtigde of vermelding van het correspondentie-adres van de deposant*  
Merkenbureau Knijff & Partners B.V.  
Leeuwenveldseweg 12  
1382 LX Weesp  
Nederland.
- 08 *Afbeelding van de tekening of het model*  
ZIE AFBEELDING(EN)
- 11 *Vermelding van het voortbrengsel gevolgd door de aanduiding van de klasse(n) en onderklasse(n)*  
Verpakking (kl 9-03).
- 18 *Dagtekening van de aanvraag van de vernieuwing*  
09.09.2011

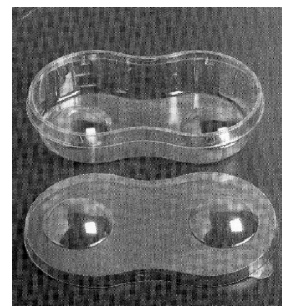
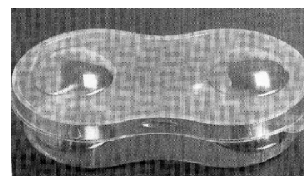
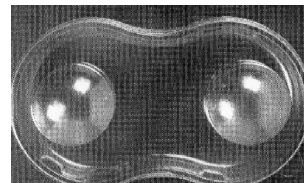
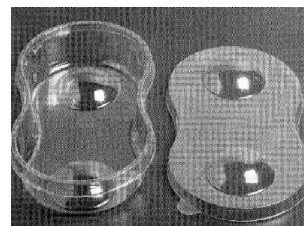

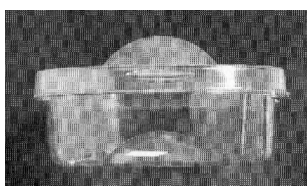
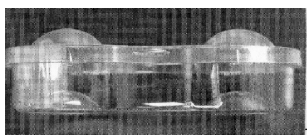

01 *Numéro d'enregistrement*

**34251-00**

*Numéro, date et heure du dépôt*

78780-00 03.10.2001 , 11.30

02 *Date d'échéance*

03.10.2016

03 *Nom du déposant*

GlaxoSmithKline Consumer  
Healthcare  
GmbH & Co. KG

04 *Adresse (rue et numéro) du déposant*

Bussmatten 1

05 *Code postal, localité et pays du déposant*

D-77815 Buehl (Baden),  
Allemagne

06 *Nom et adresse du mandataire ou indication*

*de l'adresse postale du déposant*

Bureau Gevers S.A.  
Holidaystraat 5  
B-1831 Diegem  
Belgique.

08 *Reproduction du dessin ou modèle*

VOIR REPRODUCTION(S)

11 *Indication du produit suivi de la (des)*

*classe(s) et de la (des) sous-classe(s)*

Poils de brosse à dents (cl 4-02).

13 *Droit de priorité visé à l'article 4 de la Convention de Paris pour la protection de la Propriété Industrielle*

Grande-Bretagne, le 05 04 2001, no.  
2100902, SmithKline Beecham GmbH  
& Co. KG.

14 *Indication du nom du véritable créateur du dessin ou modèle*

KRÄMER Hans

18 *Date de réception de la requête du renouvellement*

27.09.2011

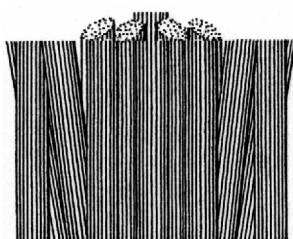
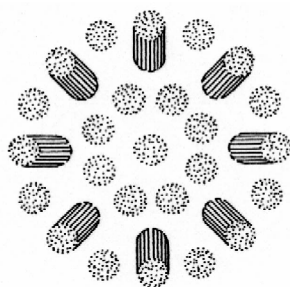
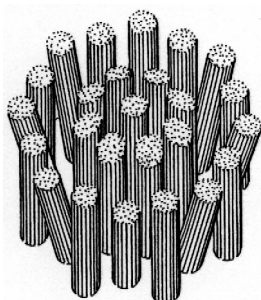

01 *Inschrijvingsnummer*

**34262-01**

*Nummer en dagtekening (dag en uur) van het depot*

78756-01 24.09.2001 , 11.05

02 *Vervaldatum*

24.09.2016

03 *Naam van de deposant*

Commonwealth Scientific  
and Industrial Research Organisation

04 *Adres (straat en nummer) van de deposant*

Limestone Avenue

05 *Postcode, plaats en land van de deposant*

Campbell, Australian Capital Territory  
2612,  
Australië

06 *Naam en adres van de gemachtigde of vermelding van het correspondentie-adres van de deposant*

Cabinet Chaillot  
Avenue de l'Agent Sarre 16/20, BP 74  
92703 Colombes Cedex  
Frankrijk.

08 *Afbeelding van de tekening of het model*

ZIE AFBEELDING(EN)

11 *Vermelding van het voortbrengsel gevolgd door de aanduiding van de klasse(n) en onderklasse(n)*

Antenne (kl 10-05; 14-03).

13 *Recht van voorrang als bedoeld in artikel 4 van het verdrag van Parijs tot bescherming van de Industriële Eigendom*

Australië, dd. 22 03 2001, nr. 994/01,  
Commonwealth Scientific and Industrial  
Research Organisation.

18 *Dagtekening van de aanvraag van de vernieuwing*

05.08.2011

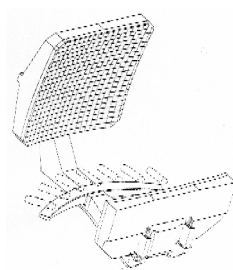

Fig. 1A

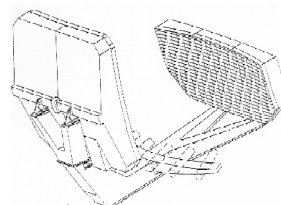

Fig. 1B

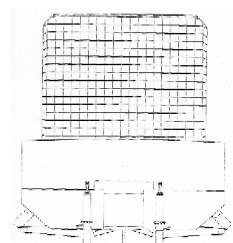

Fig. 1C

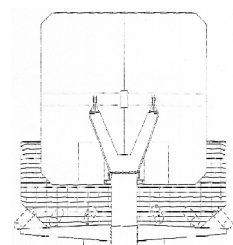

Fig. 1D

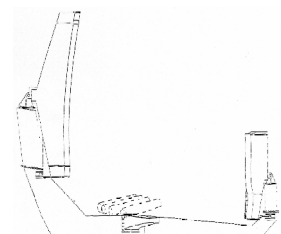

Fig. 1E

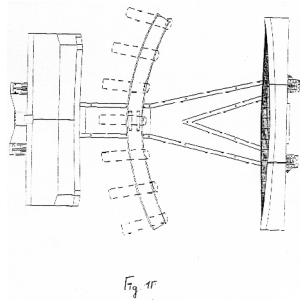

Fig. 1R

01 *Inschrijvingsnummer***34262-02***Nummer en dagtekening (dag en uur) van het depot*

78756-02 24.09.2001 , 11.05

02 *Vervaldatum*

24.09.2016

03 *Naam van de deposant*Commonwealth Scientific  
and Industrial Research Organisation04 *Adres (straat en nummer) van de deposant*

Limestone Avenue

05 *Postcode, plaats en land van de deposant*Campbell, Australian Capital Territory  
2612,  
Australië06 *Naam en adres van de gemachtigde of vermelding van het correspondentie-adres van de deposant*Cabinet Chaillot  
Avenue de l'Agent Sarre 16/20, BP 74  
92703 Colombes Cedex  
Frankrijk.08 *Afbeelding van de tekening of het model*

ZIE AFBEELDING(EN)

11 *Vermelding van het voortbrengsel gevolgd door de aanduiding van de klasse(n) en onderklasse(n)*

Antenne (kl 10-05; 14-03).

13 *Recht van voorrang als bedoeld in artikel 4 van het verdrag van Parijs tot bescherming van de Industriële Eigendom*Australië, dd. 22 03 2001, nr. 944/01,  
Commonwealth Scientific and Industrial Research.18 *Dagtekening van de aanvraag van de vernieuwing*

05.08.2011

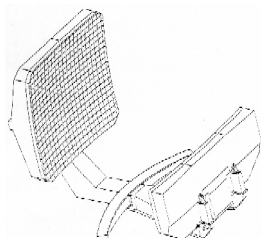

Fig. 2A

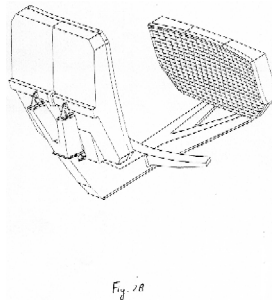

Fig. 1A

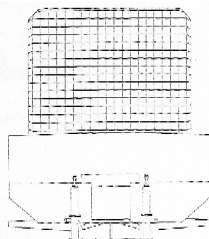

Fig. 1C

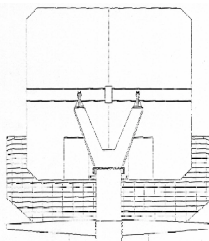

Fig. 2B

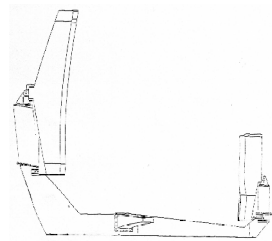

Fig. 2C

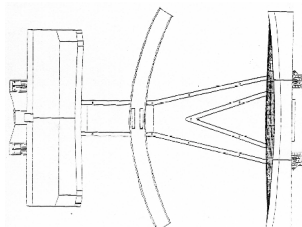

Fig. 2F

02 *Vervaldatum*

24.09.2016

03 *Naam van de deposant*Commonwealth Scientific  
and Industrial Research Organisation04 *Adres (straat en nummer) van de deposant*

Limestone Avenue

05 *Postcode, plaats en land van de deposant*Campbell, Australian Capital Territory  
2612,  
Australië06 *Naam en adres van de gemachtigde of vermelding van het correspondentie-adres van de deposant*Cabinet Chaillot  
Avenue de l'Agent Sarre 16/20, BP 74  
92703 Colombes Cedex  
Frankrijk.08 *Afbeelding van de tekening of het model*

ZIE AFBEELDING(EN)

11 *Vermelding van het voortbrengsel gevolgd door de aanduiding van de klasse(n) en onderklasse(n)*

Antenne (kl 10-05; 14-03).

18 *Dagtekening van de aanvraag van de vernieuwing*

05.08.2011

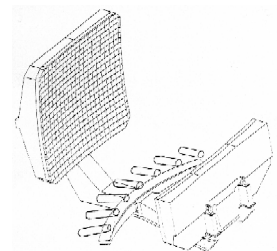

Fig. 3A

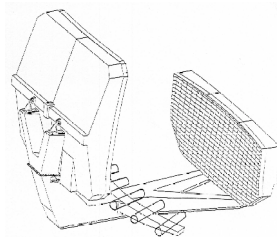

Fig. 3B

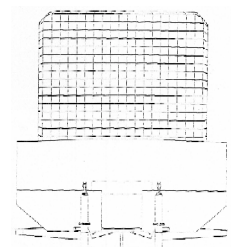

Fig. 3C

01 *Inschrijvingsnummer***34262-03***Nummer en dagtekening (dag en uur) van het depot*

78756-03 24.09.2001 , 11.05



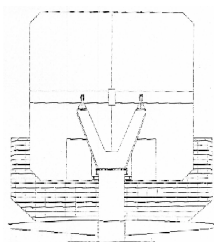

Fig. 2D

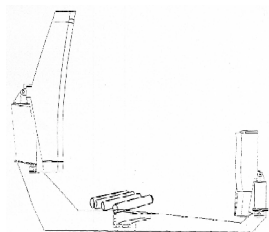

Fig. 2E

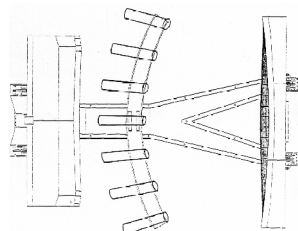

Fig. 2F

01 Numéro d'enregistrement  
**34319-01**

Numéro, date et heure du dépôt  
78785-01 02.10.2001, 14.00

02 Date d'échéance  
02.10.2016

03 Nom du déposant  
METALOGENIA, S.A.

04 Adresse (rue et numéro) du déposant  
Ctra. N-II, km. 636,6

05 Code postal, localité et pays du déposant  
08330 Premia de Mar (Barcelona),  
Espagne

06 Nom et adresse du mandataire ou indication  
de l'adresse postale du déposant  
Antwerps Octrooi- en Merkenbureau  
M.F.J. Bockstael N.V.  
Arenbergstraat 13  
B-2000 Anvers  
Belgique.

08 Reproduction du dessin ou modèle  
VOIR REPRODUCTION(S)

11 Indication du produit suivi de la (des)  
classe(s) et de la (des) sous-classe(s)  
Dispositif d'emboîtement (cl 15-04).

13 Droit de priorité visé à l'article 4 de la  
Convention de Paris pour la protection de la  
Propriété Industrielle  
Espagne, le 02 04 2001, no. 151027,  
METALOGENIA S.A.

14 Indication du nom du véritable créateur du  
dessin ou modèle

RODRIGUEZ Jorge Toral

18 Date de réception de la requête du renouvel-  
lement

22.09.2011

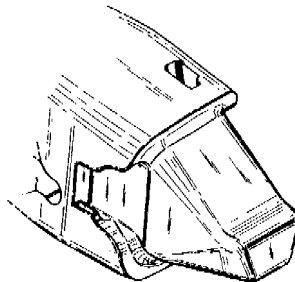
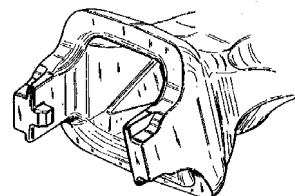
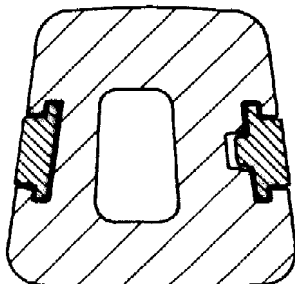
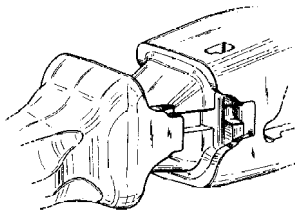
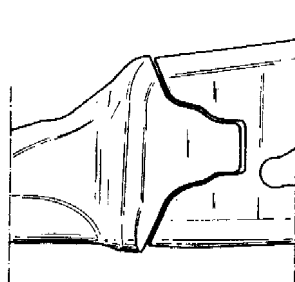

01 Numéro d'enregistrement  
**34319-02**

Numéro, date et heure du dépôt  
78785-02 02.10.2001, 14.00

02 Date d'échéance  
02.10.2016

03 Nom du déposant  
METALOGENIA, S.A.

04 Adresse (rue et numéro) du déposant  
Ctra. N-II, km. 636,6

05 Code postal, localité et pays du déposant  
08330 Premia de Mar (Barcelona),  
Espagne

06 Nom et adresse du mandataire ou indication  
de l'adresse postale du déposant  
Antwerps Octrooi- en Merkenbureau  
M.F.J. Bockstael N.V.  
Arenbergstraat 13  
B-2000 Anvers  
Belgique.

08 Reproduction du dessin ou modèle  
VOIR REPRODUCTION(S)

11 Indication du produit suivi de la (des)  
classe(s) et de la (des) sous-classe(s)  
Dispositif d'emboîtement (cl 15-04).

13 Droit de priorité visé à l'article 4 de la  
Convention de Paris pour la protection de la  
Propriété Industrielle  
Espagne, le 02 04 2001, no. 151027,  
METALOGENIA S.A.

14 Indication du nom du véritable créateur du  
dessin ou modèle

RODRIGUEZ Jorge Toral

18 Date de réception de la requête du renouvel-  
lement

22.09.2011

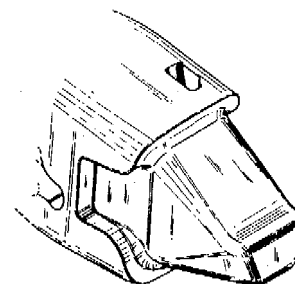
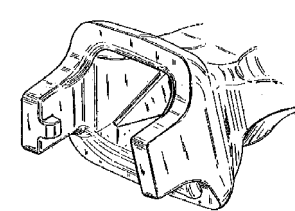
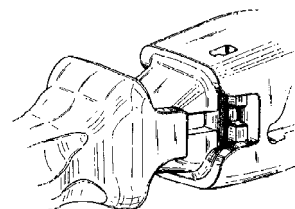
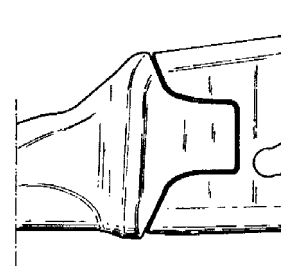

01 *Inschrijvingsnummer***34324-00***Nummer en dagtekening (dag en uur) van het depot*

78861-00 29.10.2001 , 24.00

02 *Vervaldatum*

29.10.2016

03 *Naam van de deposant*

Instituto do Vinho do Porto

04 *Adres (straat en nummer) van de deposant*

Rua Ferreira Borges 27

05 *Postcode, plaats en land van de deposant*4050-253 Porto,  
Portugal06 *Naam en adres van de gemachtigde of vermelding van het correspondentie-adres van de deposant*

VEREENIGDE

Johan de Wittlaan 7

2517 JR Den Haag

Nederland.

08 *Afbeelding van de tekening of het model*

ZIE AFBEELDING(EN)

11 *Vermelding van het voortbrengsel gevolgd door de aanduiding van de klasse(n) en onderklasse(n)*

Portwijnglas (kl 7-01).

13 *Recht van voorrang als bedoeld in artikel 4 van het verdrag van Parijs tot bescherming van de Industriële Eigendom*Portugal, dd. 08 05 2001, nr. 30315,  
Instituto do Vinho do Porto.18 *Dagtekening van de aanvraag van de vernieuwing*

05.09.2011

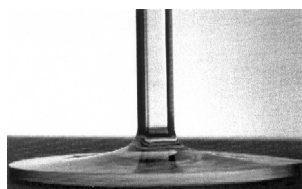
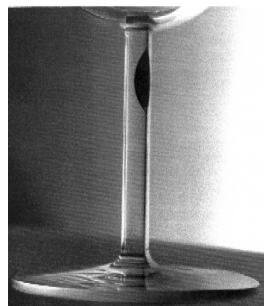
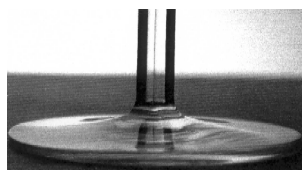
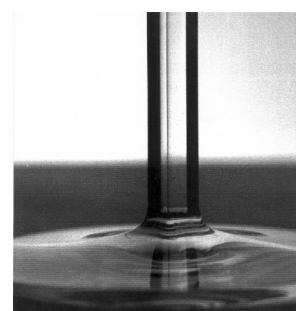
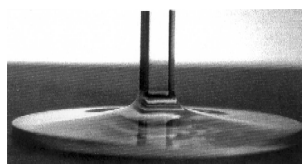
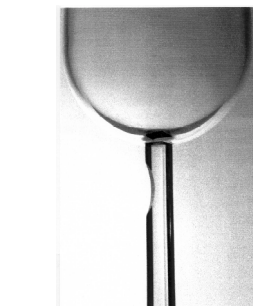
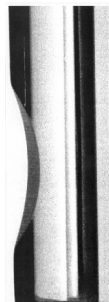
01 *Numéro d'enregistrement***34333-01***Numéro, date et heure du dépôt*

78784-01 03.10.2001 , 10.40

02 *Date d'échéance*

03.10.2016

03 *Nom du déposant*Eveready Battery Company, Inc.,  
Delaware corporation04 *Adresse (rue et numéro) du déposant*

25225 Detroit Road

05 *Code postal, localité et pays du déposant*

Westlake, Ohio 44145,

Etats-Unis d'Amérique

06 *Nom et adresse du mandataire ou indication de l'adresse postale du déposant*

Bureau Gevers S.A.

Holidaystraat 5

B-1831 Diegem

Belgique.

08 *Reproduction du dessin ou modèle*

VOIR REPRODUCTION(S)

11 *Indication du produit suivi de la (des) classe(s) et de la (des) sous-classe(s)*

Emballage pour pile électrique (cl 9-03, 05).

13 *Droit de priorité visé à l'article 4 de la Convention de Paris pour la protection de la Propriété Industrielle*Etats-Unis d'Amérique, le 18 04 2001,  
no. 29/140454, PIRRO Jeffrey P.;  
SCHWEITZER Andrew C.14 *Indication du nom du véritable créateur du dessin ou modèle*PIRRO Jeffrey P.; SCHWEITZER  
Andrew C.18 *Date de réception de la requête du renouvellement*

20.09.2011

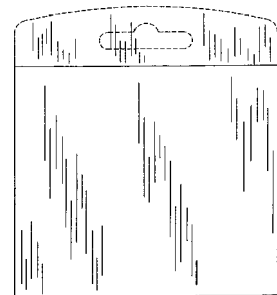
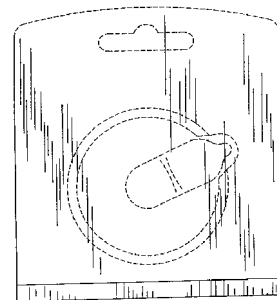
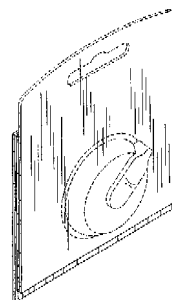

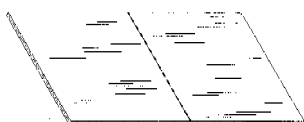
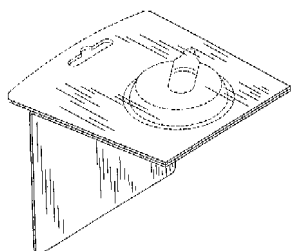
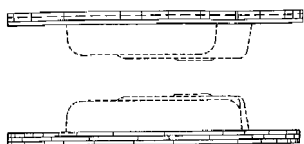

01 Numéro d'enregistrement  
**34333-02**

Numéro, date et heure du dépôt  
78784-02 03.10.2001 , 10.40

02 Date d'échéance  
03.10.2016

03 Nom du déposant  
Eveready Battery Company, Inc.,  
Delaware corporation

04 Adresse (rue et numéro) du déposant  
25225 Detroit Road

05 Code postal, localité et pays du déposant  
Westlake, Ohio 44145,  
Etats-Unis d'Amérique

06 Nom et adresse du mandataire ou indication  
de l'adresse postale du déposant  
Bureau Gevers S.A.  
Holidaystraat 5  
B-1831 Diegem  
Belgique.

08 Reproduction du dessin ou modèle  
VOIR REPRODUCTION(S)

11 Indication du produit suivi de la (des)  
classe(s) et de la (des) sous-classe(s)  
Emballage pour pile électrique (cl 9-03,  
05).

13 Droit de priorité visé à l'article 4 de la  
Convention de Paris pour la protection de la Pro-  
priété Industrielle

Etats-Unis d'Amérique, le 18 04 2001,  
no. 29/140455, PIRRO Jeffrey P.;  
SCHWEITZER Andrew C.

14 Indication du nom du véritable créateur du  
dessin ou modèle

PIRRO Jeffrey P.; SCHWEITZER  
Andrew C.

18 Date de réception de la requête du renouvel-  
lement  
20.09.2011

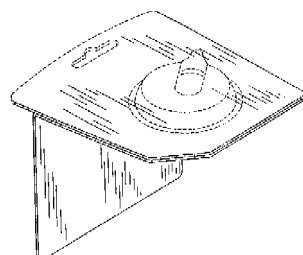
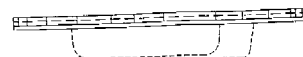
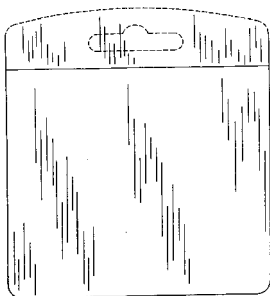
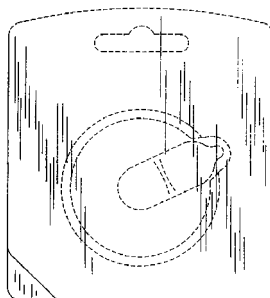
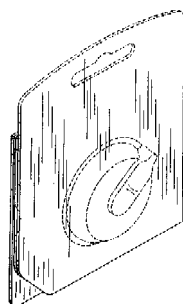

01 Inschrijvingsnummer  
**34348-00**

Nummer en dagtekening (dag en uur) van het  
depot  
78937-00 27.11.2001 , 24.00

02 Vervaldatum  
27.11.2016

03 Naam van de deposant  
NITTO KOHKI CO. LTD.

04 Adres (straat en nummer) van de deposant  
9-4, Nakaikogami 2-chome, Ohta-ku

05 Postcode, plaats en land van de deposant  
Tokyo,  
Japan

06 Naam en adres van de gemachtigde of ver-  
melding van het correspondentie-adres van  
de deposant  
Bureau Gevers N.V.  
Holidaystraat 5  
B-1831 Diegem  
België.

08 Afbeelding van de tekening of het model  
ZIE AFBEELDING(EN)

11 Vermelding van het voortbrengsel gevolgd  
door de aanduiding van de klasse(n) en  
onderklasse(n)  
Boormachine (kl 8-01; 15-09).

13 Recht van voorrang als bedoeld in artikel 4  
van het verdrag van Parijs tot bescherming  
van de Industriële Eigendom  
Japan, dd. 05 06 2001, nr. 2001-01376,  
Nitto Kohki Co., Ltd.

14 *Vermelding van de naam van de werkelijke ontwerper van de tekening*

OSAMU Asano

18 *Dagtekening van de aanvraag van de vernieuwing*

27.09.2011

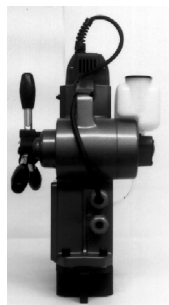
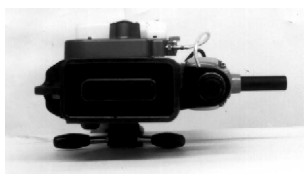
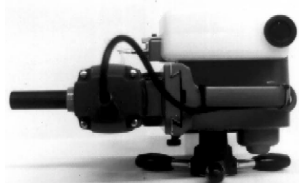
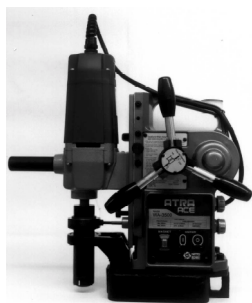

01 *Numéro d'enregistrement*  
**34442-01**

*Numéro, date et heure du dépôt*  
79060-01 21.12.2001, 24.00

02 *Date d'échéance*  
21.12.2016

03 *Nom du déposant*  
Colgate-Palmolive Company,  
Delaware corporation

04 *Adresse (rue et numéro) du déposant*  
300 Park Avenue

05 *Code postal, localité et pays du déposant*  
New York, New York 10022,  
Etats-Unis d'Amérique

06 *Nom et adresse du mandataire ou indication de l'adresse postale du déposant*  
Bureau Gevers S.A.  
Holidaystraat 5  
B-1831 Diegem  
Belgique.

08 *Reproduction du dessin ou modèle*  
**VOIR REPRODUCTION(S)**

11 *Indication du produit suivi de la (des) classe(s) et de la (des) sous-classe(s)*  
Bouteille (cl 9-01).

13 *Droit de priorité visé à l'article 4 de la Convention de Paris pour la protection de la Propriété Industrielle*

Etats-Unis d'Amérique, le 06 07 2001,  
no. 29/144,648, CRAWFORD John C.

14 *Indication du nom du véritable créateur du dessin ou modèle*

CRAWFORD John C.

18 *Date de réception de la requête du renouvellement*

27.09.2011

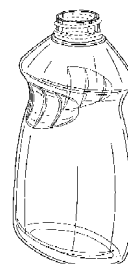

FIG. 1



FIG. 2

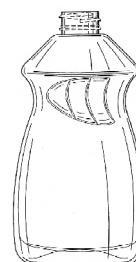

FIG. 3



FIG. 4



FIG. 5

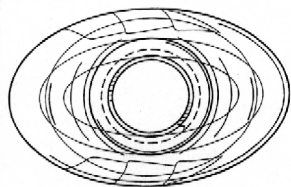

FIG. 6

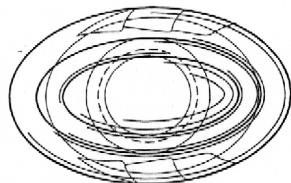

FIG. 7

- 01 *Numéro d'enregistrement*  
**34442-02**  
*Numéro, date et heure du dépôt*  
79060-02 21.12.2001, 24.00
- 02 *Date d'échéance*  
21.12.2016
- 03 *Nom du déposant*  
Colgate-Palmolive Company,  
Delaware corporation
- 04 *Adresse (rue et numéro) du déposant*  
300 Park Avenue
- 05 *Code postal, localité et pays du déposant*  
New York, New York 10022,  
Etats-Unis d'Amérique
- 06 *Nom et adresse du mandataire ou indication  
de l'adresse postale du déposant*  
Bureau Gevers S.A.  
Holidaystraat 5  
B-1831 Diegem  
Belgique.
- 08 *Reproduction du dessin ou modèle*  
VOIR REPRODUCTION(S)
- 11 *Indication du produit suivi de la (des)  
classe(s) et de la (des) sous-classe(s)*  
Bouteille (cl 9-01).
- 13 *Droit de priorité visé à l'article 4 de la Con-  
vention de Paris pour la protection de la Pro-  
priété Industrielle*  
Etats-Unis d'Amérique, le 06 07 2001,  
no. 29/144,646, CRAWFORD John C.
- 14 *Indication du nom du véritable créateur du  
dessin ou modèle*  
CRAWFORD John C.
- 18 *Date de réception de la requête du renouvel-  
lement*  
27.09.2011



FIG. 2



FIG. 3



FIG. 4



FIG. 5

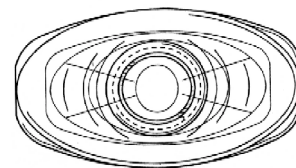

FIG. 6

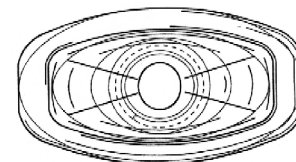
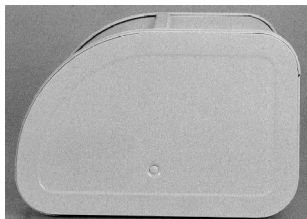

FIG. 7

- 01 *Inschrijvingsnummer*  
**34509-01**  
*Nummer en dagtekening (dag en uur) van het  
depot*  
79272-01 15.03.2002, 14.00
- 02 *Vervaldatum*  
15.03.2017
- 03 *Naam van de deposant*  
Brabantia Nederland BV
- 04 *Adres (straat en nummer) van de deposant*  
Leenderweg 180, Postbus 16
- 05 *Postcode, plaats en land van de deposant*  
5550 AA Valkenswaard,  
Nederland
- 08 *Afbeelding van de tekening of het model*  
ZIE AFBEELDING(EN)
- 11 *Vermelding van het voortbrengsel gevolgd  
door de aanduiding van de klasse(n) en  
onderklasse(n)*  
Broodtrommel (kl 7-07).
- 15 *Vermelding van de uiterlijke opschortingsda-  
tum van de publicatie*  
15.03.2003
- 18 *Dagtekening van de aanvraag van de ver-  
nieuwing*  
30.09.2011





01 *Inschrijvingsnummer*  
**34509-02**

*Nummer en dagtekening (dag en uur) van het depot*

79272-02 15.03.2002 , 14.00

02 *Vervaldatum*  
15.03.2017

03 *Naam van de deposant*  
Brabantia Nederland BV

04 *Adres (straat en nummer) van de deposant*  
Leenderweg 180, Postbus 16

05 *Postcode, plaats en land van de deposant*  
5550 AA Valkenswaard,  
Nederland

08 *Afbeelding van de tekening of het model*  
ZIE AFBEELDING(EN)

11 *Vermelding van het voortbrengsel gevolgd door de aanduiding van de klasse(n) en onderklasse(n)*  
Voorraadbuis met hefinrichting ( kl 7-01, 07).

15 *Vermelding van de uiterlijke opschortingsdatum van de publicatie*  
15.03.2003

18 *Dagtekening van de aanvraag van de vernieuwing*  
30.09.2011

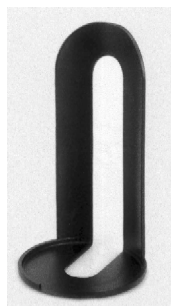
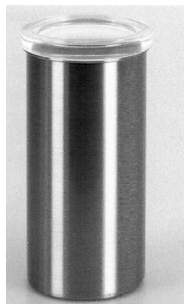

01 *Numéro d'enregistrement*  
**34552-00**

*Numéro, date et heure du dépôt*  
79159-00 07.02.2002 , 15.10

02 *Date d'échéance*  
07.02.2017

03 *Nom du déposant*  
DIAMOND INNOVATIONS, LLC,  
New York corporation

04 *Adresse (rue et numéro) du déposant*  
4 Creek Road

05 *Code postal, localité et pays du déposant*  
Great Neck, New York 11024,

06 *Nom et adresse du mandataire ou indication de l'adresse postale du déposant*  
Office Kirkpatrick S.A.  
32, Avenue Wolfers  
B-1310 La Hulpe  
Belgique.

08 *Reproduction du dessin ou modèle*  
VOIR REPRODUCTION(S)

11 *Indication du produit suivi de la (des) classe(s) et de la (des) sous-classe(s)*  
Diamant (cl 11-01).

13 *Droit de priorité visé à l'article 4 de la Convention de Paris pour la protection de la Propriété Industrielle*  
Etats-Unis d'Amérique, le 11 08 2001,  
no. 29/146,514, MARKHA Joesph.

14 *Indication du nom du véritable créateur du dessin ou modèle*  
MARKHA Joseph

18 *Date de réception de la requête du renouvellement*  
09.09.2011

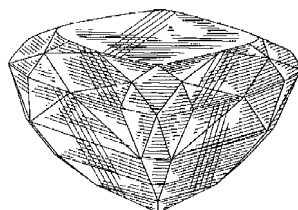

FIG. 1.

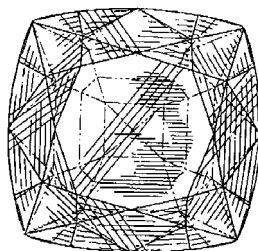

FIG. 2.

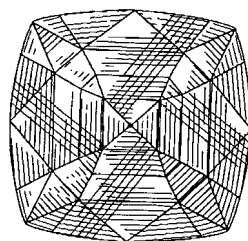

FIG. 3.

FIG. 4.

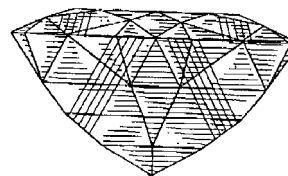
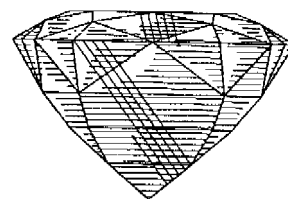

FIG. 5.

01 *Inschrijvingsnummer*  
**34908-00**

*Nummer en dagtekening (dag en uur) van het depot*

06488-00 28.03.2002 , 10.00

02 *Vervaldatum*  
28.03.2017

03 *Naam van de deposant*  
Retro Eetkaffee BVBA

04 *Adres (straat en nummer) van de deposant*  
Neerstraat 9

05 *Postcode, plaats en land van de deposant*  
8580 Avelgem,  
België

08 *Afbeelding van de tekening of het model*  
ZIE AFBEELDING(EN)

11 *Vermelding van het voortbrengsel gevolgd door de aanduiding van de klasse(n) en onderklasse(n)*  
Frietzakhouder (kl 9-05).

14 *Vermelding van de naam van de werkelijke ontwerper van de tekening*  
FLAMAND Peter

18 *Dagtekening van de aanvraag van de vernieuwing*  
19.09.2011

vooraanzicht

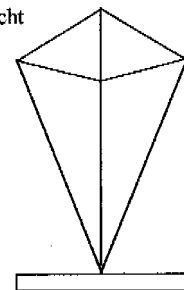

rechter zijaanzicht

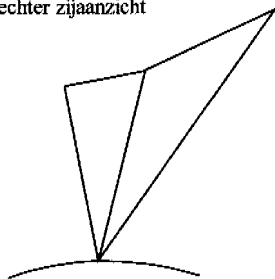

Perspectief aanzicht

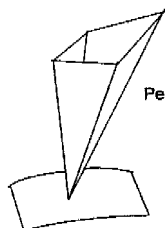

- 01 *Inschrijvingsnummer*  
**37047-01**

*Nummer en dagtekening (dag en uur) van het depot*

82138-01 13.10.2006 , 08.00

- 02 *Vervaldatum*  
13.10.2016
- 03 *Naam van de deposant*  
Johan de Jong
- 04 *Adres (straat en nummer) van de deposant*  
Prinses Beatrixstraat 32
- 05 *Postcode, plaats en land van de deposant*  
4151 CE Acquoy,  
Nederland
- 08 *Afbeelding van de tekening of het model*  
ZIE AFBEELDING(EN)
- 11 *Vermelding van het voortbrengsel gevolgd door de aanduiding van de klasse(n) en onderklasse(n)*  
Fauteuil (kl 6-01).
- 14 *Vermelding van de naam van de werkelijke ontwerper van de tekening*  
BROUWER Roel
- 18 *Dagtekening van de aanvraag van de vernieuwing*  
16.09.2011



- 01 *Inschrijvingsnummer*  
**37047-02**

*Nummer en dagtekening (dag en uur) van het depot*

82138-02 13.10.2006 , 08.00

- 02 *Vervaldatum*  
13.10.2016
- 03 *Naam van de deposant*  
Johan de Jong
- 04 *Adres (straat en nummer) van de deposant*  
Prinses Beatrixstraat 32
- 05 *Postcode, plaats en land van de deposant*  
4151 CE Acquoy,  
Nederland
- 08 *Afbeelding van de tekening of het model*  
ZIE AFBEELDING(EN)
- 11 *Vermelding van het voortbrengsel gevolgd door de aanduiding van de klasse(n) en onderklasse(n)*  
Fauteuil (kl 6-01).
- 18 *Dagtekening van de aanvraag van de vernieuwing*  
16.09.2011



- 01 *Inschrijvingsnummer*  
**37047-03**

*Nummer en dagtekening (dag en uur) van het depot*

82138-03 13.10.2006 , 08.00

- 02 *Vervaldatum*  
13.10.2016
- 03 *Naam van de deposant*  
Johan de Jong
- 04 *Adres (straat en nummer) van de deposant*  
Prinses Beatrixstraat 32
- 05 *Postcode, plaats en land van de deposant*  
4151 CE Acquoy,  
Nederland
- 08 *Afbeelding van de tekening of het model*  
ZIE AFBEELDING(EN)
- 11 *Vermelding van het voortbrengsel gevolgd door de aanduiding van de klasse(n) en onderklasse(n)*  
Fauteuil (kl 6-01).

18 *Dagtekening van de aanvraag van de vernieuwing*

16.09.2011



- 01 *Inschrijvingsnummer*  
**37101-00**

*Nummer en dagtekening (dag en uur) van het depot*

82080-00 13.09.2006 , 10.00

- 02 *Vervaldatum*  
13.09.2016
- 03 *Naam van de deposant*  
Harriët Guurink
- 04 *Adres (straat en nummer) van de deposant*  
Truus Schröderhof 3
- 05 *Postcode, plaats en land van de deposant*  
2272 TV Voorburg,  
Nederland
- 08 *Afbeelding van de tekening of het model*  
ZIE AFBEELDING(EN)
- 11 *Vermelding van het voortbrengsel gevolgd door de aanduiding van de klasse(n) en onderklasse(n)*  
Verlichtingsornament (kl 11-02; 26-05).
- 12 *Beschrijving van de kenmerkende eigenschappen van het nieuwe uiterlijk van het voortbrengsel; in voorkomend geval, vermelding van de onderdelen van de tekening of het model waarop de kleuren betrekking hebben*  
Verlichtingsornament in kubusvorm.
- 18 *Dagtekening van de aanvraag van de vernieuwing*  
28.09.2011

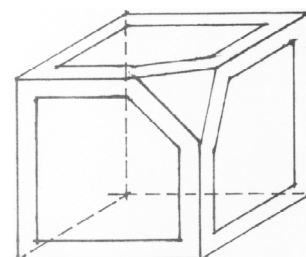

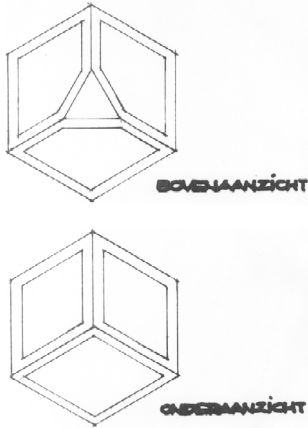

- 01 *Inschrijvingsnummer*  
**37150-00**  
*Nummer en dagtekening (dag en uur) van het depot*  
82130-00 11.10.2006 , 08.00
- 02 *Vervaldatum*  
11.10.2016
- 03 *Naam van de deposant*  
Dijkstra-Berkhout Margret
- 04 *Adres (straat en nummer) van de deposant*  
Valkstraat 14
- 05 *Postcode, plaats en land van de deposant*  
1531 CZ Wormer, Nederland
- 08 *Afbeelding van de tekening of het model*  
ZIE AFBEELDING(EN)
- 09 *Vermelding van de kleur(en)*  
blauw, lichtblauw, rood, wit, zwart
- 11 *Vermelding van het voortbrengsel gevolgd door de aanduiding van de klasse(n) en onderklasse(n)*  
Grafisch symbool (kl 99).
- 14 *Vermelding van de naam van de werkelijke ontwerper van de tekening*  
DIJKSTRA Sjoerd
- 18 *Dagtekening van de aanvraag van de vernieuwing*  
12.09.2011



- 01 *Inschrijvingsnummer*  
**37207-00**  
*Nummer en dagtekening (dag en uur) van het depot*  
06771-00 05.01.2007 , 11.00
- 02 *Vervaldatum*  
05.01.2017
- 03 *Naam van de deposant*  
BRUGGEMAN Sam

- 04 *Adres (straat en nummer) van de deposant*  
Hoetsel 28
- 05 *Postcode, plaats en land van de deposant*  
9930 Zomergem, België
- 08 *Afbeelding van de tekening of het model*  
ZIE AFBEELDING(EN)
- 11 *Vermelding van het voortbrengsel gevolgd door de aanduiding van de klasse(n) en onderklasse(n)*  
Mussenbekhoekprofiel (kl 25-01, 02).
- 14 *Vermelding van de naam van de werkelijke ontwerper van de tekening*  
BRUGGEMAN Sam
- 18 *Dagtekening van de aanvraag van de vernieuwing*  
28.09.2011

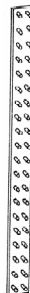

- 01 *Inschrijvingsnummer*  
**37229-00**  
*Nummer en dagtekening (dag en uur) van het depot*  
82311-00 12.03.2007 , 08.00
- 02 *Vervaldatum*  
12.03.2017
- 03 *Naam van de deposant*  
EBEMA N.V.
- 04 *Adres (straat en nummer) van de deposant*  
Dijkstraat 3
- 05 *Postcode, plaats en land van de deposant*  
B-3690 Zutendaal, België
- 08 *Afbeelding van de tekening of het model*  
ZIE AFBEELDING(EN)
- 11 *Vermelding van het voortbrengsel gevolgd door de aanduiding van de klasse(n) en onderklasse(n)*  
Betonelement (kl 25-01, 02).
- 12 *Beschrijving van de kenmerkende eigenschappen van het nieuwe uiterlijk van het voortbrengsel; in voorkomend geval, vermelding van de onderdelen van de tekening of het model waarop de kleuren betrekking hebben*  
Betonelement, voorzien van een brede basis en naar boven toe tweezijdig taps toelopend, voorzien van een enkele tand/groef verbinding.
- 18 *Dagtekening van de aanvraag van de vernieuwing*  
09.09.2011



- 01 *Numéro d'enregistrement*  
**37382-00**  
*Numéro, date et heure du dépôt*  
82219-00 24.03.2007 , 08.00
- 02 *Date d'échéance*  
24.03.2017
- 03 *Nom du déposant*  
DELBENDE Jean-Marie
- 04 *Adresse (rue et numéro) du déposant*  
Rue de l'Yser 32
- 05 *Code postal, localité et pays du déposant*  
6183 Trazegnies, Pays-Bas
- 08 *Reproduction du dessin ou modèle*  
VOIR REPRODUCTION(S)
- 09 *Indication de la (des) couleur(s)*  
1



11 *Indication du produit suivi de la (des) classe(s) et de la (des) sous-classe(s)*  
Augé à joint (cl 8-01, 03, 05).

12 *Description des éléments caractéristiques de l'aspect nouveau du produit; le cas échéant, indication des parties du dessin ou modèle auxquelles se rapportent les couleurs*

Augé a fond plat ayant (vue en plan) la forme d'une goutte d'eau avec sur la partie la plus étroite une ouverture de 14 mm de large et de chaque cotés une paroi droite avec un profil différents de par leur forme courbe, la jonction des parois est plates et est munie d'un manche de forme ronde et légèrement incliné vers la gauche.

14 *Indication du nom du véritable créateur du dessin ou modèle*

DELBENDE Jean-Marie

18 *Date de réception de la requête du renouvellement*

20.09.2011

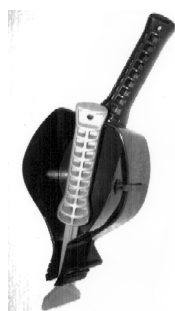

#@mmp 3511





## Rubriek VIII Rubrique VIII

*Beneluxdepots waarbij wijzigingen van de inschrijving van de tekening of het model in het register werden aangetekend (regel 3.1 van het Uitvoeringsreglement).*

- 01 Overdrachten
- 02 Licenties
- 03 Pandrechten
- 04 Beslagleggingen
- 05 Doorhalen van licenties, pand, beslag
- 06 Adreswijzigingen (houder)
- 07 Naamswijzigingen (houder)
- 08
  - a Wijzigingen van correspondentie-adres
  - b Aanstelling of wijziging van gemachtigde
  - c Naams- en adreswijzigingen van gemachtigde
  - d Naams- of adreswijzigingen van gemachtigde
- 09 Naams- en adreswijzigingen (houder)
- 10 Verbeteringen van schrijffouten
- 11 Overige verbeteringen

N.B - De na de tekst van een wijziging voorkomende aanduiding betreft een interne codering.

- Indien na de datum van aantekening de aanduidingen (1), (2), enz. voorkomen betekent dit dat bij de registraties gelijktijdig meerdere wijzigingen zijn aangetekend. Tevens geven deze aanduidingen de volgorde der wijzigingen aan.

*Dépôts Benelux auprès desquels sont enregistrées au registre des modifications de l'enregistrement du dessin ou modèle (règle 3.1 du Règlement d'exécution).*

- 01 Cessions
- 02 Licences
- 03 Droits de gage
- 04 Saisies
- 05 Radiation de licences, gages, saisies
- 06 Changement d'adresse (titulaire)
- 07 Changement de nom (titulaire)
- 08
  - a Changements d'adresse de correspondance
  - b Institution ou changement de mandataire
  - c Changements de nom et d'adresse du mandataire
  - d Changements de nom ou d'adresse du mandataire
- 09 Changement de nom et d'adresse (titulaire)
- 10 Corrections d'erreurs de plume
- 11 Autre rectifications

N.B - L'indication qui pourrait figurer après le texte d'une modification est un code interne.

- Si les indications (1), (2), etc. devaient figurer après la date de notification, cela signifie qu'il y a plusieurs modifications qui sont notifiées simultanément. Ces indications font également apparaître le rang des modifications.



# 1 OVERDRACHTEN CESSIONS

---

**30238-01/30238-02**

*Overgegaan aan:*

TNT Holdings B.V.;  
PostNL Holding B.V.,  
Prinses Beatrixlaan 23,  
2595 AK Den Haag  
Taurusavenue 111  
2132 LS Hoofddorp,  
Nederland

00027-002;

Aangetekend: 20.07.2011

---

# 6 ADRESWIJZIGINGEN CHANGEMENTS D'ADRESSE

---

**32273-01, 32273-03, 32273-05**

*Adres gewijzigd in:*

Eikenstraat 34  
2550 Kontich,

20027-003;

Aangetekend: 15.07.2011

---

**37276-00**

*Adres gewijzigd in:*

Korneval 20  
4116 BJ Buren,

20032-001;

Aangetekend: 10.08.2011

---

# 8b AANSTELLING OF WIJ- ZIGING VAN GEMACHTIGDE INSTITUTION OU CHAN- GEMENT DE MANDA- TAIRE

---

**16793-01/16793-03, 18997-01/18997-04**

*Aanstelling of wijziging van gemachtigde:*

Hogan Lovells International LLP  
Keizersgracht 555  
1017 DR Amsterdam  
Nederland.

41111-007;

Aangetekend: 09.08.2011

---

**34258-01/34258-02**

*Institution ou changement de mandataire:*

Dennemeyer & Associates SA  
55 rue des Bruyères  
L-1274 Howald  
Luxembourg.

41121-002;

Enregistré: 18.08.2011

---

**34322-00**

*Aanstelling of wijziging van gemachtigde:*

Octrooibureau Arnold & Siedsma  
Sweelinckplein 1  
2517 GK 's-Gravenhage  
Nederland.

41122-001;

Aangetekend: 19.08.2011

---

**33917-02**

*Institution ou changement de mandataire:*

Dennemeyer & Associates SA  
55 rue des Bruyères  
L-1274 Howald  
Luxembourg.

41126-001;

Enregistré: 16.09.2011

---

**37105-00***Institution ou changement de mandataire:*

Dennemeyer & Associates SA  
55 rue des Bruyères  
L-1274 Howald  
Luxembourg.

41127-001;

Enregistré: 16.09.2011

Postbus 71841  
1008 DA Amsterdam

41140-001;

Aangetekend: 28.09.2011

# 11 OVERIGE VERBETERIN- GEN AUTRES RECTIFICA- TIONS

**34003-01/34003-02***Institution ou changement de mandataire:*

Dennemeyer & Associates SA  
55 rue des Bruyères  
L-1274 Howald  
Luxembourg.

41128-002;

Enregistré: 16.09.2011

**38699-00***Depot- en vervaldatum verbeterd in:*

Depotdatum 21 01 2011 en vervaldatum  
21 01 2016.

80023-001;

Aangetekend: 20.10.2011

#@mmpp 94

**33720-00***Institution ou changement de mandataire:*

Dennemeyer & Associates SA  
55 rue des Bruyères  
L-1274 Howald  
Luxembourg.

41129-001;

Enregistré: 16.09.2011

**22164-00***Institution ou changement de mandataire:*

Cabinet Chaillot  
Avenue de l'Agent Sarre 16/20, BP 74  
92703 Colombes Cedex  
France.

41134-001;

Enregistré: 19.09.2011

**34356-00***Institution ou changement de mandataire:*

Cabinet Chaillot  
Avenue de l'Agent Sarre 16/20, BP 74  
92703 Colombes Cedex  
France.

41136-001;

Enregistré: 19.09.2011

**17755-00***Aanstelling of wijziging van gemachtigde:*

CHIEVER B.V.  
Barbara Strozziilaan 201





## Rubriek X Rubrique X

A Beneluxdepots waarvan de vrijwillige/ambtshalve doorhaling van de inschrijving heeft plaatsgevonden (artikel 3.21 van het Benelux-verdrag inzake de intellectuele eigendom en regel 3.1 van het Uitvoeringsreglement).

*Volgorde van publicatie (voorafgegaan door codering):*

01 Volgnummer van de inschrijving.

B Benelux en internationale depots waarbij een verklaring van de houder of een rechtelijke beslissing als bedoeld in artikel 3.24, lid 3 van het Benelux-verdrag inzake de intellectuele eigendom is ingeschreven.

*Volgorde van publicatie (voorafgegaan door codering):*

01 Volgnummer van de inschrijving.

C Dépôts Benelux dont la radiation volontaire/d'office de l'enregistrement a été effectuée (article 3.21 de la Convention Benelux en matière de propriété intellectuelle et la règle 3.1 du Règlement d'exécution).

*Ordre de la publication (précédé d'un code):*

01 Numéro d'ordre de l'enregistrement.

D Dépôts Benelux ou internationaux pour lesquels une requête de renonciation partielle ou une décision judiciaire est enregistrée, comme visée à l'article 3.24, alinéa 3 de la Convention Benelux en matière de propriété intellectuelle).

*Ordre de la publication (précédé d'un code):*

01 Numéro d'ordre de l'enregistrement.



**38594-01/38594-03**

*Doorhaling:*

90001-003;

Aangetekend: 07.10.2011

---