Benelux-Modellenblad Recueil des Dessins ou Modèles Benelux

Inhoudsopgave Table des matières

Inhoudsopgave	
Table des matières	i
Algemeen	
Généralités	3
Inhoud van de rubrieken	
Contenu des rubriques	5
Mededeling	
Communication	9
Rubriek I	
Rubrique I	11
Rubriek II	
Rubrique II	29
Rubriek III	
Rubrique III	31
Rubriek VII	
Rubrique VII	33
Rubriek VIII	
Rubrique VIII	61
OVERDRACHTEN	
CESSIONS.....	62
ADRESWIJZIGINGEN	
CHANGEMENTS D'ADRESSE	62
NAAMSWIJZIGINGEN	
CHANGEMENTS DE NOM.....	63
AANSTELLING of WIJZIGING VAN GEMACHTIGDE	
INSTITUTION ou CHANGEMENT DE MANDATAIRE	63
NAAMS- EN ADRESWIJZIGINGEN	
CHANGEMENTS DE NOM ET D'ADRESSE.....	64



Algemeen Généralités

Adressen: **Benelux-Bureau voor de Intellectuele Eigendom**
Bordewijklaan 15
Postbus 90404
NL-2509 LK Den Haag
Nederland
T +31 70 349 11 11
F +31 70 347 57 08
Internet: www.boip.int
E-mail: info@boip.int

**Federale Overheidsdienst Economie, K.M.O.,
Middenstand & Energie**
Intellectuele Eigendom
North Gate III
Koning Albert II-laan, 16
B-1000 Brussel
België
T +32 2 277 52 97
F +32 2 277 52 77
Internet: www.mineco.fgov.be
E-mail: piie_dir@mineco.fgov.be

**Ministère de l'Economie et du Commerce
Extérieur**
Direction de la Propriété Intellectuelle
19-21, boulevard Royal
L-2449 Luxembourg
Groot-Hertogdom Luxemburg
T +352 478 41 87
F +352 22 26 60
Internet: www.eco.public.lu
E-mail: dpi@eco.etat.lu

Verschijningsdatum de 21ste van iedere maand of, indien het Benelux-Bureau voor de Intellectuele Eigendom op die dag is gesloten, op de eerste daarna volgende werkdag waarop het Bureau is geopend.

Openingstijden: Het Benelux-Bureau voor de Intellectuele Eigendom en de nationale diensten zijn voor het publiek geopend van maandag tot en met vrijdag van tien uur tot twaalf uur en van veertien uur tot zestien uur, behalve op feestdagen. Voor meer informatie kunt onze website (www.boip.int) raadplegen.

Inhoud

A Alle ingeschreven gegevens betreffende Benelux-depots, bedoeld in de regel 3.13 sub a. van het Uitvoeringsreglement van het Benelux-verdrag inzake de intellectuele eigendom;

B Alle ingeschreven gegevens betreffende internationale depots, bedoeld in regel 3.13 sub c. van het Uitvoeringsreglement van het Benelux-verdrag inzake de intellectuele eigendom;

C Het feit van de inschrijving van de verklaring bedoeld regel 3.13 sub. d van het Uitvoeringsreglement van het Benelux-verdrag inzake de intellectuele eigendom;

D Het feit van de inschrijving van de vordering tot opeising bedoeld regel 3.13 sub e. van het Uitvoeringsreglement van het Benelux-verdrag inzake de intellectuele eigendom.

Voor gespecificeerde inhoudsopgave wordt verwezen naar de volgende bladzijden.

Prijzen: € 8,- per losse aflevering (buiten het Beneluxgebied: € 9,-).
€ 79,- per jaarabonnement.
Deze prijs wordt verhoogd met € 8,- voor abonnementen buiten het Beneluxgebied.

Adresses: **Office Benelux de la Propriété intellectuelle**
Bordewijklaan 15
Boîte Postale 90404
NL-2509 LK La Haye
Pays-Bas
T +31 70 349 11 11
F +31 70 347 57 08
Internet: www.boip.int
E-mail: info@boip.int

**Service Public Fédéral Economie, P.M.E.,
Classes Moyennes & Energie**
Propriété intellectuelle
North Gate III
Boulevard du Roi Albert II, 16
B-1000 Bruxelles
Belgique
T +32 2 277 52 97
F +32 2 277 52 77
Internet: www.mineco.fgov.be
E-mail: piie_dir@mineco.fgov.be

**Ministère de l'Economie et du Commerce
Extérieur**
Direction de la Propriété Intellectuelle
19-21, boulevard Royal
L-2449 Luxembourg
Luxembourg
T +352 478 41 87
F +352 22 26 60
Internet: www.eco.public.lu
E-mail: dpi@eco.etat.lu

Date de parution le 21 de chaque mois ou en cas de fermeture de l'Office Benelux de la Propriété intellectuelle, le premier jour ouvrable qui suit.

**Dates et heures
d'ouverture:** l'Office Benelux de la Propriété intellectuelle et les administrations nationales sont ouverts au public, du lundi au vendredi de dix heures à midi et de quatorze à seize heures, sauf les jours fériés. Pour plus d'informations veuillez consulter notre site internet (www.boip.int).

Contenu

A Toutes les indications enregistrées relatives aux dépôts Benelux visées à la règle 3.13 sous a. du Règlement d'exécution de la Convention Benelux en matière de propriété intellectuelle;

B Toutes les indications enregistrées relatives aux dépôts internationaux visées à 3.13 sous c. du Règlement d'exécution de la Convention Benelux en matière de propriété intellectuelle;

C L'enregistrement de la déclaration visée à la règle 3.13 sous d. du Règlement d'exécution de la Convention Benelux en matière de propriété intellectuelle;

D L'enregistrement de l'action en revendication visée à la règle 3.13 sous e. du Règlement d'exécution de la Convention Benelux en matière de propriété intellectuelle.

Pour la table des matières détaillée, se référer aux pages suivantes.

Prix: € 8,- par fascicule (en dehors du territoire Benelux: € 9,-).
€ 79,- par abonnement annuel.
Ce prix est augmenté de € 8,- pour les abonnements fournis en dehors du territoire Benelux.



Betaling:

Betaling van losse afleveringen en van jaarabonnementen kan plaats vinden door overschrijving of storting op een van de hierna genoemde rekeningen ten name van het Benelux-Bureau voor de Intellectuele Eigendom:

In Nederland:

- bankrekening 24 00 36 700 (Fortis),
IBAN: NL62 FTSB 0240 0367 00 BIC: FTSB NL2R.

In België:

- bankrekening 001-4318305-38(Fortis),
IBAN: BE24 0014 3183 0538 BIC: GEBA BEBB.

In Luxemburg:

- bankrekening LU50 0030 0556 7430 0000 (Fortis),
IBAN: LU50 0030 0556 7430 0000 BIC: BGLL LULL.

Paiement:

Le paiement des fascicules et des abonnements annuels peut être réglé, soit par virement ou versement à l'un des comptes suivants au nom de l'Office Benelux de la Propriété intellectuelle:

Aux Pays-Bas:

- compte bancaire 24 00 36 700 (Fortis),
IBAN: NL62 FTSB 0240 0367 00 BIC: FTSB NL2R.

En Belgique:

- compte bancaire 001-4318305-38 (Fortis),
IBAN: BE24 0014 3183 0538 BIC: GEBA BEBB.

Au Luxembourg:

- compte bancaire LU50 0030 0556 7430 0000 (Fortis),
IBAN: LU50 0030 0556 7430 0000 BIC: BGLL LULL.



Inhoud van de rubrieken

Contenu des rubriques

Rubriek I

Beneluxdepots ingeschreven overeenkomstig artikel 3.11 van het Benelux-verdrag inzake de intellectuele eigendom.

Volgorde van publicatie (voorafgegaan door codering):

- 01 Volgnummer van de inschrijving alsmede nummer en dagtekening (dag, uur en minuut) van het depot, datum van inschrijving;
- 02 Datum waarop de geldigheidsduur van de inschrijving verstrijkt;
- 03 Naam van de deposant;
- 04 Adres (straat);
- 05 Plaats en land;
- 06 In voorkomend geval, naam en adres van de gemachtigde of, in voorkomend geval, vermelding van het correspondentie-adres van de deposant;
- 08 Afbeelding(en) van de tekening of het model;
- 09 In voorkomend geval, vermelding van de kleur(en);
- 10 in voorkomend geval, nadere omschrijving van de onder code 09 genoemde kleur(en);
- 11 Vermelding van het voortbrengsel alsmede klasse(n) en onderklasse(n) aanduiding;
- 12 In voorkomend geval, vermelding van de kenmerkende eigenschappen van de tekening of het model;
- 13 In voorkomend geval, vermelding van het recht van voorrang als bedoeld in artikel 4 van het Verdrag van Parijs tot bescherming van de Industriële Eigendom;
- 14 In voorkomend geval, vermelding van de naam van de werkelijke ontwerper van de tekening of het model.

Rubriek II

Beneluxdepots ingeschreven overeenkomstig artikel 3.11 van het Benelux-verdrag inzake de intellectuele eigendom waarvan door de deposant opschorting van de publicatie van de inschrijving is gevraagd (artikel 3.12 van het Benelux-verdrag inzake de intellectuele eigendom).

Volgorde van publicatie (voorafgegaan door codering):

- 01 Volgnummer van de inschrijving, datum van inschrijving;
- 15 Vermelding van de termijn waarvoor opschorting van de publicatie werd gevraagd.

Rubriek III

Beneluxdepots ingeschreven overeenkomstig artikel 3.11 van het Benelux-verdrag inzake de intellectuele eigendom waarvan door de deposant opschorting van de publicatie van de inschrijving werd gevraagd.

Volgorde van publicatie (voorafgegaan door codering):

- 01 Volgnummer van de inschrijving alsmede nummer en dagtekening (dag, uur en minuut) van het depot, datum van inschrijving;
- 02 Datum waarop de geldigheidsduur van de inschrijving verstrijkt;
- 03 Naam van de deposant;
- 04 Adres (straat);
- 05 Plaats en land;
- 06 In voorkomend geval, naam en adres van de gemachtigde of, in voorkomend geval, vermelding van het correspondentie-adres van de deposant;
- 08 Afbeelding(en) van de tekening of het model;
- 09 In voorkomend geval, vermelding van de kleur(en);
- 10 in voorkomend geval, nadere omschrijving van de onder code 09 genoemde kleur(en);
- 11 Vermelding van het voortbrengsel alsmede klasse(n) en onderklasse(n) aanduiding;
- 12 In voorkomend geval, vermelding van de kenmerkende eigenschappen van de tekening of het model;
- 13 In voorkomend geval, vermelding van het recht van voorrang als bedoeld in artikel 4 van het Verdrag van Parijs tot bescherming van de Industriële Eigendom;
- 14 In voorkomend geval, vermelding van de naam van de werkelijke ontwerper van de tekening of het model;
- 15 Vermelding van de termijn waarvoor opschorting van de publicatie werd gevraagd.

Rubrique I

Dépôts Benelux enregistrés conformément aux dispositions de l'article 3.11 de la Convention Benelux en matière de propriété intellectuelle.

Ordre de la publication (précédé d'un code):

- 01 Numéro d'ordre de l'enregistrement ainsi que le numéro et la date (jour, heure et minute) du dépôt, la date d'enregistrement;
- 02 Date d'échéance de la durée de protection de l'enregistrement;
- 03 Nom du déposant;
- 04 Adresse (rue);
- 05 Localité et pays;
- 06 Le cas échéant, le nom et l'adresse du mandataire ou, le cas échéant, l'indication de l'adresse postale du déposant;
- 08 Reproduction(s) du dessin ou du modèle;
- 09 Le cas échéant, l'indication de la (des) couleur(s);
- 10 Le cas échéant, la description de la (des) couleur(s) mentionnée(s) au code 09;
- 11 Indication du produit ainsi que l'indication de la (des) classe(s) et de la (des) sous-classe(s);
- 12 Le cas échéant, l'indication des éléments caractéristiques du dessin ou du modèle;
- 13 Le cas échéant, l'indication du droit de priorité tel que visé à l'article 4 de la Convention de Paris pour la protection de la Propriété Industrielle;
- 14 Le cas échéant, l'indication du nom du véritable créateur du dessin ou du modèle.

Rubrique II

Dépôts Benelux enregistrés conformément aux dispositions de l'article 3.11 de la Convention Benelux en matière de propriété intellectuelle pour lesquels le déposant a demandé l'ajournement de la publication de l'enregistrement (article 3.12 de la Convention Benelux en matière de propriété intellectuelle).

Ordre de la publication (précédé d'un code):

- 01 Numéro d'ordre de l'enregistrement, la date d'enregistrement;
- 15 Indication de la période d'ajournement de la publication.

Rubrique III

Dépôts Benelux enregistrés conformément aux dispositions de l'article 3.11 de la Convention Benelux en matière de propriété intellectuelle pour lesquels le déposant avait demandé l'ajournement de la publication.

Ordre de la publication (précédé d'un code):

- 01 Numéro d'ordre de l'enregistrement ainsi que le numéro et la date (jour, heure et minute) du dépôt, la date d'enregistrement;
- 02 Date d'échéance de la durée de protection de l'enregistrement;
- 03 Nom du déposant;
- 04 Adresse (rue);
- 05 Localité et pays;
- 06 Le cas échéant, le nom et l'adresse du mandataire ou, le cas échéant, l'indication de l'adresse postale du déposant;
- 08 Reproduction(s) du dessin ou du modèle;
- 09 Le cas échéant, l'indication de la (des) couleur(s);
- 10 Le cas échéant, la description de la (des) couleur(s) mentionnée(s) au code 09;
- 11 Indication du produit ainsi que l'indication de la (des) classe(s) et de la (des) sous-classe(s);
- 12 Le cas échéant, l'indication des éléments caractéristiques du dessin ou du modèle;
- 13 Le cas échéant, l'indication du droit de priorité tel que visé à l'article 4 de la Convention de Paris pour la protection de la Propriété Industrielle;
- 14 Le cas échéant, l'indication du nom du véritable créateur du dessin ou du modèle;
- 15 Indication de la période d'ajournement de la publication.



Rubriek IV

Beneluxdepots ingeschreven overeenkomstig artikel 3.13 van het Benelux-verdrag inzake de intellectuele eigendom werd opgeschort (in strijd met de goede zeden of de openbare orde van één der Beneluxlanden).

Rubriek V

Beneluxdepots ingeschreven overeenkomstig artikel 3.11 van het Benelux-verdrag inzake de intellectuele eigendom waarvan de publicatie overeenkomstig artikel 3.13 van het Benelux-verdrag inzake de intellectuele eigendom werd opgeschort.

Volgorde van publicatie (voorafgegaan door codering):

- 01 Volgnummer van de inschrijving alsmede nummer en dagtekening (dag, uur en minuut) van het depot, datum van inschrijving;
- 02 Datum waarop de geldigheidsduur van de inschrijving verstrijkt;
- 03 Naam van de deponent;
- 04 Adres (straat);
- 05 Plaats en land;
- 06 In voorkomend geval, naam en adres van de gemachtigde of, in voorkomend geval, vermelding van het correspondentie-adres van de deponent;
- 08 Afbeelding(en) van de tekening of het model;
- 09 In voorkomend geval, vermelding van de kleur(en);
- 10 in voorkomend geval, nadere omschrijving van de onder code 09 genoemde kleur(en);
- 11 Vermelding van het voortbrengsel alsmede klasse(n) en onderklasse(n) aanduiding;
- 12 In voorkomend geval, vermelding van de kenmerkende eigenschappen van de tekening of het model;
- 13 In voorkomend geval, vermelding van het recht van voorrang als bedoeld in artikel 4 van het Verdrag van Parijs tot bescherming van de Industriële Eigendom;
- 14 In voorkomend geval, vermelding van de naam van de werkelijke ontwerper van de tekening of het model.

Rubriek VI

Beneluxdepots ingeschreven overeenkomstig artikel 3.11 van het Benelux-verdrag inzake de intellectuele eigendom waarvan een tweede publicatie is verricht (artikel 3.11, lid 3 van het Benelux-verdrag inzake de intellectuele eigendom).

Volgorde van publicatie (voorafgegaan door codering):

- 01 Volgnummer van de inschrijving alsmede nummer en dagtekening (dag, uur en minuut) van het depot, datum van inschrijving;
- 02 Datum waarop de geldigheidsduur van de inschrijving verstrijkt;
- 03 Naam van de deponent;
- 04 Adres (straat);
- 05 Plaats en land;
- 06 In voorkomend geval, naam en adres van de gemachtigde of, in voorkomend geval, vermelding van het correspondentie-adres van de deponent;
- 08 Afbeelding(en) van de tekening of het model;
- 09 In voorkomend geval, vermelding van de kleur(en);
- 10 in voorkomend geval, nadere omschrijving van onder code 09 genoemde kleur(en);
- 11 Vermelding van het voortbrengsel alsmede klasse(n) en onderklasse aanduiding;
- 12 In voorkomend geval, vermelding van de kenmerkende eigenschappen van de tekening of het model;
- 13 In voorkomend geval, vermelding van het recht van voorrang als bedoeld in artikel 4 van het Verdrag van Parijs tot bescherming van de Industriële Eigendom;
- 14 In voorkomend geval, vermelding van de naam van de werkelijke ontwerper van de tekening of het model;
- 15 In voorkomend geval, vermelding van de termijn waarvoor opschorting van de publicatie werd gevraagd.

Rubriek VII

Vernieuwingen van de overeenkomstig artikel 3.11 van het Benelux-verdrag inzake de intellectuele eigendom ingeschreven Beneluxdepots (artikel 3.14 van het Benelux-verdrag inzake de intellectuele eigendom).

Volgorde van publicatie (voorafgegaan door codering):

- 01 Volgnummer van de inschrijving alsmede nummer en dagtekening (dag, uur en minuut) van het depot, datum van inschrijving;
- 02 Datum waarop de geldigheidsduur van de inschrijving verstrijkt;
- 03 Naam van de deponent;
- 04 Adres (straat);
- 05 Plaats en land;
- 06 In voorkomend geval, naam en adres van de gemachtigde of, in voorkomend geval, vermelding van het correspondentie-adres van de deponent;
- 08 Afbeelding(en) van de tekening of het model;

Rubrique IV

Dépôts Benelux pour lesquels la publication a été ajournée conformément à l'article 3.13 de la Convention Benelux en matière de propriété intellectuelle (contraire aux bonnes moeurs ou à l'ordre public d'un des pays du Benelux).

Rubrique V

Dépôts Benelux enregistrés conformément à l'article 3.11 de la Convention Benelux en matière de propriété intellectuelle pour lesquels la publication a été ajournée, conformément aux dispositions de l'article 3.13 de la Convention Benelux en matière de propriété intellectuelle.

Ordre de la publication (précédé d'un code):

- 01 Numéro d'ordre de l'enregistrement ainsi que le numéro et la date (jour, heure et minute) du dépôt, la date d'enregistrement;
- 02 Date d'échéance de la durée de protection de l'enregistrement;
- 03 Nom du déposant;
- 04 Adresse (rue);
- 05 Localité et pays;
- 06 Le cas échéant, le nom et l'adresse du mandataire ou, le cas échéant, l'indication de l'adresse postale du déposant;
- 08 Reproduction(s) du dessin ou du modèle;
- 09 Le cas échéant, l'indication de la (des) couleur(s);
- 10 Le cas échéant, la description de la (des) couleur(s) mentionnée(s) au code 09;
- 11 Indication du produit ainsi que l'indication de la (des) classe(s) et de la (des) sous-classe(s);
- 12 Le cas échéant, l'indication des éléments caractéristiques du dessin ou du modèle;
- 13 Le cas échéant, l'indication du droit de priorité tel que visé à l'article 4 de la Convention de Paris pour la protection de la Propriété Industrielle;
- 14 Le cas échéant, l'indication du nom du véritable créateur du dessin ou du modèle.

Rubrique VI

Dépôts Benelux enregistrés conformément à l'article 3.11 de la Convention Benelux en matière de propriété intellectuelle pour lesquels une nouvelle publication est faite (article 3.11, alinéa 3 de la Convention Benelux en matière de propriété intellectuelle).

Ordre de la publication (précédé d'un code):

- 01 Numéro d'ordre de l'enregistrement ainsi que le numéro et la date (jour, heure et minute) du dépôt, la date d'enregistrement;
- 02 Date d'échéance de la durée de protection de l'enregistrement;
- 03 Nom du déposant;
- 04 Adresse (rue);
- 05 Localité et pays;
- 06 Le cas échéant, le nom et l'adresse du mandataire ou, le cas échéant, l'indication de l'adresse postale du déposant;
- 08 Reproduction(s) du dessin ou du modèle;
- 09 Le cas échéant, l'indication de la (des) couleur(s);
- 10 Le cas échéant, la description de la (des) couleur(s) mentionnée(s) au code 09;
- 11 Indication du produit ainsi que l'indication de la (des) classe(s) et de la (des) sous-classe(s);
- 12 Le cas échéant, l'indication des éléments caractéristiques du dessin ou du modèle;
- 13 Le cas échéant, l'indication du droit de priorité tel que visé à l'article 4 de la Convention de Paris pour la protection de la Propriété Industrielle;
- 14 Le cas échéant, l'indication du nom du véritable créateur du dessin ou du modèle;
- 15 Le cas échéant, l'indication de la période d'ajournement de la publication.

Rubrique VII

Renouvellements de dépôts Benelux enregistrés conformément à l'article 3.11 de la Convention Benelux en matière de propriété intellectuelle (article 3.14 de la Convention Benelux en matière de propriété intellectuelle).

Ordre de la publication (précédé d'un code):

- 01 Numéro d'ordre de l'enregistrement ainsi que le numéro et la date (jour, heure et minute) du dépôt, la date d'enregistrement;
- 02 Date d'échéance de la durée de protection de l'enregistrement;
- 03 Nom du déposant;
- 04 Adresse (rue);
- 05 Localité et pays;
- 06 Le cas échéant, le nom et l'adresse du mandataire ou, le cas échéant, l'indication de l'adresse postale du déposant;

- 09 In voorkomend geval, vermelding van de kleur(en);
- 10 In voorkomend geval, nadere omschrijving van de onder code 09 genoemde kleur(en);
- 11 Vermelding van het voortbrengsel alsmede klasse(n) en onderklassen aanduiding;
- 12 In voorkomend geval, vermelding van de kenmerkende eigenschappen van de tekening of het model;
- 13 In voorkomend geval, vermelding van het recht van voorrang als bedoeld in artikel 4 van het Verdrag van Parijs tot bescherming van de Industriële Eigendom;
- 14 In voorkomend geval, vermelding van de naam van de werkelijke ontwerper van de tekening of het model;
- 18 Datum van verzoek tot vernieuwing.

- 08 Reproduction(s) du dessin ou du modèle;
- 09 Le cas échéant, l'indication de la (des) couleur(s);
- 10 Le cas échéant, la description de la (des) couleur(s) mentionnée(s) au code 09;
- 11 Indication du produit ainsi que l'indication de la (des) classe(s) et de la (des) sous-classe(s);
- 12 Le cas échéant, l'indication des éléments caractéristiques du dessin ou du modèle;
- 13 Le cas échéant, l'indication du droit de priorité tel que visé à l'article 4 de la Convention de Paris pour la protection de la Propriété Industrielle;
- 14 Le cas échéant, l'indication du nom du véritable créateur du dessin ou du modèle;
- 18 Date de la requête de renouvellement.

Rubriek VIII

Beneluxdepots waarbij wijzigingen van de inschrijving van de tekening of het model in het register werden aangetekend (regel 3.1 van het Uitvoeringsreglement).

- 01 Overdrachten
- 02 Licenties
- 03 Pandrechten
- 04 Beslagleggingen
- 05 Doorhalen van licenties, pand, beslag
- 06 Adreswijzigingen (houder)
- 07 Naamswijzigingen (houder)
- 08 a Wijzigingen van correspondentie-adres
- b Aanstelling of wijziging van gemachtigde
- c Naams- en adreswijzigingen van gemachtigde
- d Naams- of adreswijzigingen van gemachtigde
- 09 Naams- en adreswijzigingen (houder)
- 10 Verbeteringen van schrijffouten
- 11 Overige verbeteringen

N.B.-De na de tekst van een wijziging voorkomende aanduiding betreft een interne codering.
-Indien na de datum van aantekening de aanduidingen (1), (2), enz. voorkomen betekent dit dat bij de registraties gelijktijdig meerdere wijzigingen zijn aangetekend. Tevens geven deze aanduidingen de volgorde der wijzigingen aan.

Rubriek IX

Beneluxdepots waarvan ingevolge een rechterlijke beslissing die in kracht van gewijsde is gegaan, de doorhaling van de inschrijving heeft plaatsgevonden op verzoek van de meest gereede partij (artikel 1.14 en 4.5 van het Benelux-verdrag inzake de intellectuele eigendom en regel 3.1 van het Uitvoeringsreglement).

Rubriek X

- A Beneluxdepots waarvan de vrijwillige/ambtshalve doorhaling van de inschrijving heeft plaatsgevonden (artikel 3.21 van het Benelux-verdrag inzake de intellectuele eigendom en regel 3.1 van het Uitvoeringsreglement).
Volgorde van publicatie (voorafgegaan door codering):
 - 01 Volgnummer van de inschrijving.
- B Benelux en internationale depots waarbij een verklaring van de houder of een rechtelijke beslissing als bedoeld in artikel 3.24, lid 3 van het Benelux-verdrag inzake de intellectuele eigendom is ingeschreven.
Volgorde van publicatie (voorafgegaan door codering):
 - 01 Volgnummer van de inschrijving.

Rubriek XI

Inschrijvingen van Benelux- en internationale depots waarbij een vordering tot opeising van de ontwerper werd ingeschreven (artikel 3.7 van het Benelux-verdrag inzake de intellectuele eigendom en regel 2.10, lid 1 van het Uitvoeringsreglement).

Volgorde van publicatie (voorafgegaan door codering):

- 01 Volgnummer van de inschrijving;
- 14 Naam van de ontwerper.

Rubriek XII

Inschrijvingen van Benelux- en internationale depots waarbij de in artikel 3.7 het Benelux-verdrag inzake de intellectuele eigendom genoemde inschrijving van de vordering tot opeising werd doorgehaald (regel 2.10, lid 2 van het Uitvoeringsreglement).

Volgorde van publicatie (voorafgegaan door codering):

- 01 Volgnummer van de inschrijving;
- 14 Naam van de ontwerper.

Rubrique VIII

Dépôts Benelux auprès desquels sont enregistrées au registre des modifications de l'enregistrement du dessin ou modèle (règle 3.1 du Règlement d'exécution).

- 01 Cessions
- 02 Licences
- 03 Droits de gage
- 04 Saisies
- 05 Radiation de licences, gages, saisies
- 06 Changement d'adresse (titulaire)
- 07 Changement de nom (titulaire)
- 08 a Changements d'adresse de correspondance
- b Institution ou changement de mandataire
- c Changements de nom et d'adresse du mandataire
- d Changements de nom ou d'adresse du mandataire
- 09 Changement de nom et d'adresse (titulaire)
- 10 Corrections d'erreurs de plume
- 11 Autre rectifications

N.B.-L'indication qui pourrait figurer après le texte d'une modification est un code interne.
-Si les indications (1), (2), etc. devaient figurer après la date de notification, cela signifie qu'il y a plusieurs modifications qui sont notifiées simultanément. Ces indications font également apparaître le rang des modifications.

Rubrique IX

Dépôts Benelux dont la radiation de l'enregistrement, faisant suite à une décision judiciaire coulée en force de chose jugée, a été effectuée à la demande de la partie la plus diligente (article 1.14 et 4.5 de la Convention Benelux en matière de propriété intellectuelle et la règle 3.1 du Règlement d'exécution).

Rubrique X

- A Dépôts Benelux dont la radiation volontaire/d'office de l'enregistrement a été effectuée (article 3.21 de la Convention Benelux en matière de propriété intellectuelle et la règle 3.1 du Règlement d'exécution).
Ordre de la publication (précédé d'un code):
 - 01 Numéro d'ordre de l'enregistrement.
- B Dépôts Benelux ou internationaux pour lesquels une requête de renonciation partielle ou une décision judiciaire est enregistrée, comme visée à l'article 3.24, alinéa 3 de la Convention Benelux en matière de propriété intellectuelle).
Ordre de la publication (précédé d'un code):
 - 01 Numéro d'ordre de l'enregistrement.

Rubrique XI

Enregistrements de dépôts Benelux et internationaux auprès desquels une action en revendication du créateur a été enregistrée (article 3.7 de la Convention Benelux en matière de propriété intellectuelle et règle 2.10, alinéa 1 du Règlement d'exécution).

Ordre de la publication (précédé d'un code):

- 01 Numéro d'ordre de l'enregistrement;
- 14 Nom du créateur.

Rubrique XII

Enregistrements de dépôts Benelux et internationaux auprès desquels l'enregistrement de l'action en revendication visée à l'article 3.7 été radié (règle 2.10, alinéa 2 du Règlement d'exécution).

Ordre de la publication (précédé d'un code):

- 01 Numéro d'ordre de l'enregistrement;
- 14 Nom du créateur.

Rubriek XIII

Internationale inschrijvingen waarbij zijn aangetekend:
(regel 3.2, lid 3 van het Uitvoeringsreglement)

- a Nietigverklaring;
- b Vervallen verklaring;
- c Licentieverlening;
- d Pandrecht;
- e Beslaglegging;
- f Doorhaling der licentieverlening, pand, beslag.

Rubriek XIV

Inschrijvingen van Benelux- en internationale depots waarbij de bijzondere verklaring betreffende instandhouding van een auteursrecht is aangetekend (artikel 21, lid 3 en artikel 24 van de Eenvormige Beneluxwet inzake Tekeningen of Modellen).

Niet meer van toepassing sinds december 2003.

Rubriek XV

Beneluxdepots waarvan de geldigheidsduur van de inschrijving verstreken is (artikel 3.22, sub a. van het Benelux-verdrag inzake de intellectuele eigendom).

De publicatie heeft plaats na afloop van de termijn van uitstel bedoeld in artikel 3.14, lid 3 van het Benelux-verdrag inzake de intellectuele eigendom.

Rubrique XIII

Enregistrements internationaux auprès desquels sont enregistrées:
(règle 3.2, alinéa 3 du Règlement d'exécution).

- a Des décisions d'annulation;
- b Des décisions d'extinction;
- c Des licences;
- d Gages;
- e Saisies;
- f Des radiations de licence, gages, saisies.

Rubrique XIV

Enregistrements de dépôts Benelux et internationaux auprès desquels la déclaration spéciale concernant le maintien d'un droit d'auteur est enregistrée (article 21, par. 3 et article 24 de la Loi Uniforme Benelux en matière de Dessins ou Modèles).

Plus d'application depuis décembre 2003.

Rubrique XV

Dépôts Benelux dont l'enregistrement est venu à expiration (article 3.22, sous a. de la Convention Benelux en matière de propriété intellectuelle).

La publication a eu lieu après l'écoulement du délai de grâce prévu à l'article 3.14, alinéa 3 de la Convention Benelux en matière de propriété intellectuelle.



Mededeling Communication

Geen mededeling

Pas de communication





Rubriek I Rubrique I

Beneluxdepots ingeschreven overeenkomstig artikel 3.11 van het Benelux-verdrag inzake de intellectuele eigendom.

- 01 Volgnummer van de inschrijving alsmede nummer en dagtekening (dag, uur en minuut) van het depot, datum van inschrijving;
- 02 Datum waarop de geldigheidsduur van de inschrijving verstrijkt;
- 03 Naam van de deposant;
- 04 Adres (straat);
- 05 Plaats en land;
- 06 In voorkomend geval, naam en adres van de gemachtigde of, in voorkomend geval, vermelding van het correspondentie-adres van de deposant;
- 08 Afbeelding(en) van de tekening of het model;
- 09 In voorkomend geval, vermelding van de kleur(en);
- 10 In voorkomend geval, nadere omschrijving van de onder code 09 genoemde kleur(en);
- 11 Vermelding van het voortbrengsel alsmede klasse(n) en onderklasse(n) aanduiding;
- 12 In voorkomend geval, vermelding van de kenmerkende eigenschappen van de tekening of het model;
- 13 In voorkomend geval, vermelding van het recht van voorrang als bedoeld in artikel 4 van het Verdrag van Parijs tot bescherming van de Industriële Eigendom;
- 14 In voorkomend geval, vermelding van de naam van de werkelijke ontwerper van de tekening of het model.

Dépôts Benelux enregistrés conformément aux dispositions de l'article 3.11 de la Convention Benelux en matière de propriété intellectuelle.

- 01 Numéro d'ordre de l'enregistrement ainsi que le numéro et la date (jour, heure et minute) du dépôt, la date d'enregistrement;
- 02 Date d'échéance de la durée de protection de l'enregistrement;
- 03 Nom du déposant;
- 04 Adresse (rue);
- 05 Localité et pays;
- 06 Le cas échéant, le nom et l'adresse du mandataire ou, le cas échéant, l'indication de l'adresse postale du déposant;
- 08 Reproduction(s) du dessin ou du modèle;
- 09 Le cas échéant, l'indication de la (des) couleur(s);
- 10 Le cas échéant, la description de la (des) couleur(s) mentionnée(s) au code 09;
- 11 Indication du produit ainsi que l'indication de la (des) classe(s) et de la (des) sous-classe(s);
- 12 Le cas échéant, l'indication des éléments caractéristiques du dessin ou du modèle;
- 13 Le cas échéant, l'indication du droit de priorité tel que visé à l'article 4 de la Convention de Paris pour la protection de la Propriété Industrielle;
- 14 Le cas échéant, l'indication du nom du véritable créateur du dessin ou du modèle.



- 01 *Numéro d'enregistrement*
38357-00
Numéro, date et heure du dépôt
06858-00 04.02.2009 , 16.30
Date de l'enregistrement
09.09.2010 ,
- 02 *Date d'échéance*
04.02.2014
- 03 *Nom du déposant*
LIGHT TO LIGHT SPRL
- 04 *Adresse (rue et numéro) du déposant*
Avenue Bel Horizon 5
- 05 *Code postal, localité et pays du déposant*
1341 Ottignies LLN,
Belgique
- 08 *Reproduction du dessin ou modèle*
VOIR REPRODUCTION(S)
- 11 *Indication du produit suivi de la (des) classe(s) et de la (des) sous-classe(s)*
Appareil d'éclairage (CL 26-03, 05).
- 14 *Indication du nom du véritable créateur du dessin ou modèle*
NAMECHE Pietro; NAMECHE
Fiorenzo



- 01 *Inschrijvingsnummer*
38358-01
Nummer en dagtekening (dag en uur) van het depot
06908-01 06.04.2010 , 10.30
Datum inschrijving
24.09.2010 ,
- 02 *Vervaldatum*
06.04.2015
- 03 *Naam van de deposant*
Stevens Veerle
- 04 *Adres (straat en nummer) van de deposant*
Donk 38
- 05 *Postcode, plaats en land van de deposant*
2400 Mol,
België
- 08 *Afbeelding van de tekening of het model*
ZIE AFBEELDING(EN)
- 09 *Vermelding van de kleur(en)*
lichtgroen, donkergroen
- 11 *Vermelding van het voortbrengsel gevolgd door de aanduiding van de klasse(n) en onderklasse(n)*
Ornament (kl 11-02).
- 14 *Vermelding van de naam van de werkelijke ontwerper van de tekening*
STEVENS Veerle



- 01 *Inschrijvingsnummer*
38358-02
Nummer en dagtekening (dag en uur) van het depot
06908-02 06.04.2010 , 10.30
Datum inschrijving
24.09.2010 ,
- 02 *Vervaldatum*
06.04.2015
- 03 *Naam van de deposant*
Stevens Veerle
- 04 *Adres (straat en nummer) van de deposant*
Donk 38
- 05 *Postcode, plaats en land van de deposant*
2400 Mol,
België
- 08 *Afbeelding van de tekening of het model*
ZIE AFBEELDING(EN)
- 09 *Vermelding van de kleur(en)*
geelgroen, groen, donkergroen
- 11 *Vermelding van het voortbrengsel gevolgd door de aanduiding van de klasse(n) en onderklasse(n)*
Ornament (kl 11-02).
- 14 *Vermelding van de naam van de werkelijke ontwerper van de tekening*
STEVENS Veerle



- 01 *Inschrijvingsnummer*
38358-03
Nummer en dagtekening (dag en uur) van het depot
06908-03 06.04.2010 , 10.30
Datum inschrijving
24.09.2010 ,
- 02 *Vervaldatum*
06.04.2015
- 03 *Naam van de deposant*
Stevens Veerle

- 04 *Adres (straat en nummer) van de deposant*
Donk 38
- 05 *Postcode, plaats en land van de deposant*
2400 Mol,
België
- 08 *Afbeelding van de tekening of het model*
ZIE AFBEELDING(EN)
- 09 *Vermelding van de kleur(en)*
wit, oranje, roze, blauw-groen, zwart
- 11 *Vermelding van het voortbrengsel gevolgd door de aanduiding van de klasse(n) en onderklasse(n)*
Ornament (kl 11-02).
- 14 *Vermelding van de naam van de werkelijke ontwerper van de tekening*
STEVENS Veerle



- 01 *Inschrijvingsnummer*
38359-00
Nummer en dagtekening (dag en uur) van het depot
83357-00 29.01.2010 , 08.00
Datum inschrijving
09.09.2010 ,
- 02 *Vervaldatum*
29.01.2015
- 03 *Naam van de deposant*
Two Lazy Sevenranch BVBA
- 04 *Adres (straat en nummer) van de deposant*
Venetie 13
- 05 *Postcode, plaats en land van de deposant*
2920 Nieuwmoer,
België
- 08 *Afbeelding van de tekening of het model*
ZIE AFBEELDING(EN)
- 11 *Vermelding van het voortbrengsel gevolgd door de aanduiding van de klasse(n) en onderklasse(n)*
Tuig (kl 30-04).
- 14 *Vermelding van de naam van de werkelijke ontwerper van de tekening*
SEVENHANS Steve

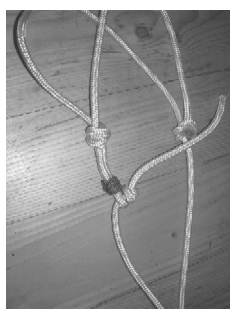
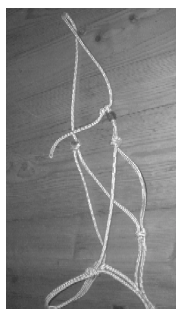

- 01 *Inschrijvingsnummer*
38360-01
Nummer en dagtekening (dag en uur) van het depot
83401-01 19.01.2010 , 08.00
Datum inschrijving
13.09.2010 ,
- 02 *Vervaldatum*
19.01.2015
- 03 *Naam van de deposant*
Petrus Vermeer
- 04 *Adres (straat en nummer) van de deposant*
Dollard 12
- 05 *Postcode, plaats en land van de deposant*
5032 ZE Tilburg,
Nederland
- 06 *Naam en adres van de gemachtigde of vermelding van het correspondentie-adres van de deposant*
J.M.A. van Kessel
Dollard 12
5032 ZE Tilburg
Nederland.
- 08 *Afbeelding van de tekening of het model*
ZIE AFBEELDING(EN)
- 09 *Vermelding van de kleur(en)*
rood, grijs, geel, zwart, wit.
- 11 *Vermelding van het voortbrengsel gevolgd door de aanduiding van de klasse(n) en onderklasse(n)*
Drukwerk (manquette) (kl 19-08).



- 01 *Inschrijvingsnummer*
38360-02
Nummer en dagtekening (dag en uur) van het depot
83401-02 19.01.2010 , 08.00
Datum inschrijving
13.09.2010 ,
- 02 *Vervaldatum*
19.01.2015
- 03 *Naam van de deposant*
Petrus Vermeer
- 04 *Adres (straat en nummer) van de deposant*
Dollard 12
- 05 *Postcode, plaats en land van de deposant*
5032 ZE Tilburg,
Nederland
- 06 *Naam en adres van de gemachtigde of vermelding van het correspondentie-adres van de deposant*
J.M.A. van Kessel
Dollard 12
5032 ZE Tilburg
Nederland.
- 08 *Afbeelding van de tekening of het model*
ZIE AFBEELDING(EN)
- 09 *Vermelding van de kleur(en)*
rood, grijs, zwart, oranje, geel, wit
- 11 *Vermelding van het voortbrengsel gevolgd door de aanduiding van de klasse(n) en onderklasse(n)*
Drukwerk (manquette) (kl 19-08).



- 01 *Inschrijvingsnummer*
38360-03
Nummer en dagtekening (dag en uur) van het depot
83401-03 19.01.2010 , 08.00
Datum inschrijving
13.09.2010 ,

- 02 *Vervaldatum*
19.01.2015
- 03 *Naam van de deposant*
Petrus Vermeer
- 04 *Adres (straat en nummer) van de deposant*
Dollard 12
- 05 *Postcode, plaats en land van de deposant*
5032 ZE Tilburg,
Nederland
- 06 *Naam en adres van de gemachtigde of vermelding van het correspondentie-adres van de deposant*
J.M.A. van Kessel
Dollard 12
5032 ZE Tilburg
Nederland.
- 08 *Afbeelding van de tekening of het model*
ZIE AFBEELDING(EN)
- 09 *Vermelding van de kleur(en)*
rood, grijs, zwart, bruin, oranje, geel, wit
- 11 *Vermelding van het voortbrengsel gevolgd door de aanduiding van de klasse(n) en onderklasse(n)*
Drukwerk (manquette) (kl 19-08).

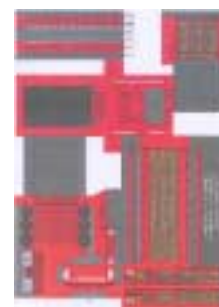

- 01 *Inschrijvingsnummer*
38360-04
Nummer en dagtekening (dag en uur) van het depot
83401-04 19.01.2010 , 08.00
Datum inschrijving
13.09.2010 ,
- 02 *Vervaldatum*
19.01.2015
- 03 *Naam van de deposant*
Petrus Vermeer
- 04 *Adres (straat en nummer) van de deposant*
Dollard 12
- 05 *Postcode, plaats en land van de deposant*
5032 ZE Tilburg,
Nederland
- 06 *Naam en adres van de gemachtigde of vermelding van het correspondentie-adres van de deposant*
J.M.A. van Kessel
Dollard 12
5032 ZE Tilburg
Nederland.
- 08 *Afbeelding van de tekening of het model*
ZIE AFBEELDING(EN)
- 09 *Vermelding van de kleur(en)*
rood, grijs, zwart, wit

- 11 *Vermelding van het voortbrengsel gevolgd door de aanduiding van de klasse(n) en onderklasse(n)*
Drukwerk (manquette) (kl 19-08).



- 01 *Inschrijvingsnummer*
38361-00
Nummer en dagtekening (dag en uur) van het depot
83421-00 03.03.2010 , 08.00
Datum inschrijving
13.09.2010 ,
02 *Vervaldatum*
03.03.2015
03 *Naam van de deposant*
Sip de Haan
04 *Adres (straat en nummer) van de deposant*
Sylgon 7
05 *Postcode, plaats en land van de deposant*
9284 TE Augustinusga,
Nederland
08 *Afbeelding van de tekening of het model*
ZIE AFBEELDING(EN)
11 *Vermelding van het voortbrengsel gevolgd door de aanduiding van de klasse(n) en onderklasse(n)*
Gereedschapssteel (kl 8-01).
14 *Vermelding van de naam van de werkelijke ontwerper van de tekening*
DE HAAN Sip

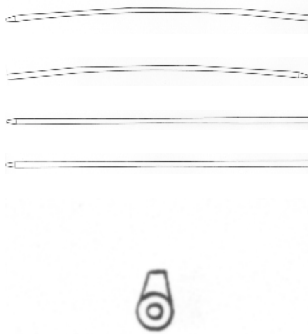

- 01 *Inschrijvingsnummer*
38362-00
Nummer en dagtekening (dag en uur) van het depot
83473-00 08.03.2010 , 10.53

Datum inschrijving
05.10.2010 ,

- 02 *Vervaldatum*
08.03.2015
03 *Naam van de deposant*
Emmanuel F.M. van Leeuwe
04 *Adres (straat en nummer) van de deposant*
Van Keulendreef 10
05 *Postcode, plaats en land van de deposant*
2661 ST Bergschenhoek,
Nederland
06 *Naam en adres van de gemachtigde of vermelding van het correspondentie-adres van de deposant*
ABCOR BV
Postbus 2134
2301 CC Leiden
Nederland.
08 *Afbeelding van de tekening of het model*
ZIE AFBEELDING(EN)
11 *Vermelding van het voortbrengsel gevolgd door de aanduiding van de klasse(n) en onderklasse(n)*
Boek (kl 19-04).

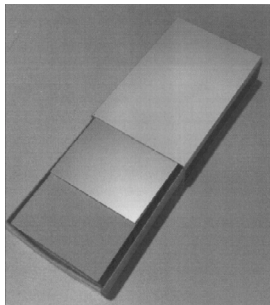
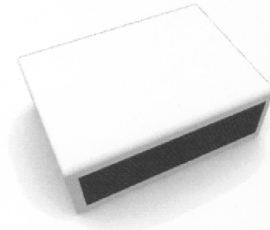

- 01 *Inschrijvingsnummer*
38363-01
Nummer en dagtekening (dag en uur) van het depot
83481-01 05.05.2010 , 08.00
Datum inschrijving
22.09.2010 ,

- 02 *Vervaldatum*
05.05.2015
03 *Naam van de deposant*
HOORELBEKE Alain
04 *Adres (straat en nummer) van de deposant*
Hofstraat 10
05 *Postcode, plaats en land van de deposant*
3980 Tessenderlo,
België
08 *Afbeelding van de tekening of het model*
ZIE AFBEELDING(EN)
11 *Vermelding van het voortbrengsel gevolgd door de aanduiding van de klasse(n) en onderklasse(n)*
Horloge (kl 10-02, 07).



- 01 *Inschrijvingsnummer*
38363-02
Nummer en dagtekening (dag en uur) van het depot
83481-02 05.05.2010 , 08.00
Datum inschrijving
22.09.2010 ,
02 *Vervaldatum*
05.05.2015
03 *Naam van de deposant*
HOORELBEKE Alain
04 *Adres (straat en nummer) van de deposant*
Hofstraat 10
05 *Postcode, plaats en land van de deposant*
3980 Tessenderlo,
België
08 *Afbeelding van de tekening of het model*
ZIE AFBEELDING(EN)
11 *Vermelding van het voortbrengsel gevolgd door de aanduiding van de klasse(n) en onderklasse(n)*
Horloge (kl 10-02, 07).



- 01 *Inschrijvingsnummer*
38364-00
Nummer en dagtekening (dag en uur) van het depot
83485-00 12.03.2010 , 11.43
Datum inschrijving
30.09.2010 ,
- 02 *Vervaldatum*
12.03.2015
- 03 *Naam van de deposant*
OKRA, trefpunt 55+,
vereniging zonder winst oogmerk
- 04 *Adres (straat en nummer) van de deposant*
Haachtse Steenweg 579
- 05 *Postcode, plaats en land van de deposant*
B-1030 Schaarbeek,
België
- 06 *Naam en adres van de gemachtigde of vermelding van het correspondentie-adres van de deposant*
Bureau Gevers N.V.
Holidaystraat 5
B-1831 Diegem
België.
- 08 *Afbeelding van de tekening of het model*
ZIE AFBEELDING(EN)
- 09 *Vermelding van de kleur(en)*
verschillende tinten groen; wit
- 11 *Vermelding van het voortbrengsel gevolgd door de aanduiding van de klasse(n) en onderklasse(n)*
Grafisch symbool (kl 32-00).



- 01 *Inschrijvingsnummer*
38365-00
Nummer en dagtekening (dag en uur) van het depot
83489-00 16.03.2010 , 08.00
Datum inschrijving
30.09.2010 ,
- 02 *Vervaldatum*
16.03.2015
- 03 *Naam van de deposant*
Exclusive Products b.v.
- 04 *Adres (straat en nummer) van de deposant*
Algolweg 6
- 05 *Postcode, plaats en land van de deposant*
3821 BH Amersfoort,
Nederland
- 08 *Afbeelding van de tekening of het model*
ZIE AFBEELDING(EN)
- 11 *Vermelding van het voortbrengsel gevolgd door de aanduiding van de klasse(n) en onderklasse(n)*
Lamp (kl 26-05).
- 14 *Vermelding van de naam van de werkelijke ontwerper van de tekening*
KRIJNEN Ron

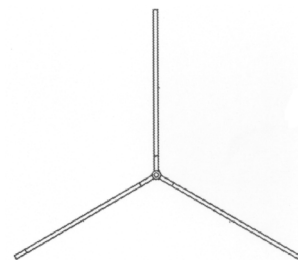
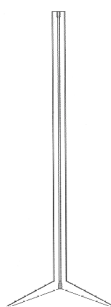

- 01 *Inschrijvingsnummer*
38366-00
Nummer en dagtekening (dag en uur) van het depot
83497-00 28.06.2010 , 08.00
Datum inschrijving
13.09.2010 ,
- 02 *Vervaldatum*
28.06.2015
- 03 *Naam van de deposant*
Benbouw Adviezen BV
- 04 *Adres (straat en nummer) van de deposant*
Rijndijk 99 a
- 05 *Postcode, plaats en land van de deposant*
2394 AE Hazerswoude,
Nederland
- 08 *Afbeelding van de tekening of het model*
ZIE AFBEELDING(EN)
- 11 *Vermelding van het voortbrengsel gevolgd door de aanduiding van de klasse(n) en onderklasse(n)*
Gebouw (kl 25-03).
- 14 *Vermelding van de naam van de werkelijke ontwerper van de tekening*
OOSTDAM Gijsbertus Hendrikus
Maria

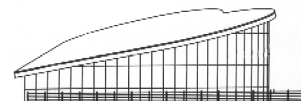

- 01 *Inschrijvingsnummer*
38367-00
Nummer en dagtekening (dag en uur) van het depot
83498-00 23.03.2010 , 08.00
Datum inschrijving
05.10.2010 ,
- 02 *Vervaldatum*
23.03.2015
- 03 *Naam van de deposant*
Ricardo de Bruijn
- 04 *Adres (straat en nummer) van de deposant*
Kanaalzicht 23
- 05 *Postcode, plaats en land van de deposant*
4541 CH Sluisi,
Nederland
- 08 *Afbeelding van de tekening of het model*
ZIE AFBEELDING(EN)
- 11 *Vermelding van het voortbrengsel gevolgd door de aanduiding van de klasse(n) en onderklasse(n)*
Jasophouder (kl 6-08).

- 14 *Vermelding van de naam van de werkelijke ontwerper van de tekening*
BOONSTRA Anne

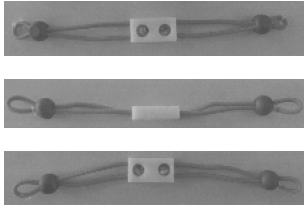

- 01 *Numéro d'enregistrement*
38368-01
Numéro, date et heure du dépôt
83507-01 25.03.2010 , 13.57
Date de l'enregistrement
05.10.2010 ,
02 *Date d'échéance*
25.03.2015
03 *Nom du déposant*
S.A. Spa Monopole, Compagnie
fermière de Spa,
en abrégé S.A. Spa Monopole N.V.,
société anonyme
04 *Adresse (rue et numéro) du déposant*
34 rue A. Laporte
05 *Code postal, localité et pays du déposant*
B-4900 Spa,
Belgique
06 *Nom et adresse du mandataire ou indication
de l'adresse postale du déposant*
Bureau Gevers S.A.
Holidaystraat 5
B-1831 Diegem
Belgique.
08 *Reproduction du dessin ou modèle*
VOIR REPRODUCTION(S)
11 *Indication du produit suivi de la (des)
classe(s) et de la (des) sous-classe(s)*
Bouteille (cl 9-01).

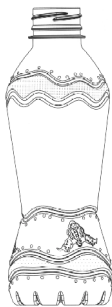

- 01 *Numéro d'enregistrement*
38368-02
Numéro, date et heure du dépôt
83507-02 25.03.2010 , 13.57
Date de l'enregistrement
05.10.2010 ,
02 *Date d'échéance*
25.03.2015
03 *Nom du déposant*
S.A. Spa Monopole, Compagnie
fermière de Spa,
en abrégé S.A. Spa Monopole N.V.,
société anonyme
04 *Adresse (rue et numéro) du déposant*
34 rue A. Laporte
05 *Code postal, localité et pays du déposant*
B-4900 Spa,
Belgique
06 *Nom et adresse du mandataire ou indication
de l'adresse postale du déposant*
Bureau Gevers S.A.
Holidaystraat 5
B-1831 Diegem
Belgique.
08 *Reproduction du dessin ou modèle*
VOIR REPRODUCTION(S)
11 *Indication du produit suivi de la (des)
classe(s) et de la (des) sous-classe(s)*
Bouteille (cl 9-01).



- 01 *Numéro d'enregistrement*
38368-03
Numéro, date et heure du dépôt
83507-03 25.03.2010 , 13.57
Date de l'enregistrement
05.10.2010 ,
02 *Date d'échéance*
25.03.2015
03 *Nom du déposant*
S.A. Spa Monopole, Compagnie
fermière de Spa,
en abrégé S.A. Spa Monopole N.V.,
société anonyme

- 04 *Adresse (rue et numéro) du déposant*
34 rue A. Laporte
05 *Code postal, localité et pays du déposant*
B-4900 Spa,
Belgique
06 *Nom et adresse du mandataire ou indication
de l'adresse postale du déposant*
Bureau Gevers S.A.
Holidaystraat 5
B-1831 Diegem
Belgique.
08 *Reproduction du dessin ou modèle*
VOIR REPRODUCTION(S)
11 *Indication du produit suivi de la (des)
classe(s) et de la (des) sous-classe(s)*
Bouteille (kl 9-01).

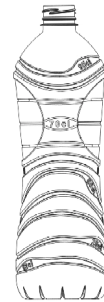

- 01 *Inschrijvingsnummer*
38369-00
Nummer en dagtekening (dag en uur) van het depot
83512-00 31.03.2010 , 08.00
Datum inschrijving
05.10.2010 ,
02 *Vervaldatum*
31.03.2015
03 *Naam van de deposant*
Jan van Kampen
04 *Adres (straat en nummer) van de deposant*
Lijsterbeslaan 6
05 *Postcode, plaats en land van de deposant*
2451 BN Leimuiden,
Nederland
08 *Afbeelding van de tekening of het model*
ZIE AFBELDING(EN)
11 *Vermelding van het voortbrengsel gevolgd
door de aanduiding van de klasse(n) en
onderklasse(n)*
Buitenhaard (kl 23-03).
14 *Vermelding van de naam van de werkelijke
ontwerper van de tekening*
VAN KAMPEN Jan



- 01 *Inschrijvingsnummer*
38370-00

Nummer en dagtekening (dag en uur) van het depot

83514-00 30.03.2010 , 10.30

Datum inschrijving

05.10.2010 ,

- 02 *Vervaldatum*

30.03.2015

- 03 *Naam van de deposant*

Paulus Gerardus Maria van den Bergen

- 04 *Adres (straat en nummer) van de deposant*

Kruidentlaan 30

- 05 *Postcode, plaats en land van de deposant*

2292 CE Wateringen,
Nederland

- 08 *Afbeelding van de tekening of het model*

ZIE AFBEELDING(EN)

- 11 *Vermelding van het voortbrengsel gevolgd door de aanduiding van de klasse(n) en onderklasse(n)*

Sleephaak (kl 08-08; 12-02).

- 14 *Vermelding van de naam van de werkelijke ontwerper van de tekening*

VAN DEN BERGEN Paulus Gerardus Maria



- 01 *Inschrijvingsnummer*
38371-00

Nummer en dagtekening (dag en uur) van het depot

83525-00 09.04.2010 , 11.45

Datum inschrijving

05.10.2010 ,

- 02 *Vervaldatum*

09.04.2015

- 03 *Naam van de deposant*

Antonius Wielaard

- 04 *Adres (straat en nummer) van de deposant*

Doddendaal 44

- 05 *Postcode, plaats en land van de deposant*
7339 KC Ugchelen,
Nederland

- 08 *Afbeelding van de tekening of het model*
ZIE AFBEELDING(EN)

- 11 *Vermelding van het voortbrengsel gevolgd door de aanduiding van de klasse(n) en onderklasse(n)*

Handschoen (kl 2-06).

- 12 *Beschrijving van de kenmerkende eigenschappen van het nieuwe uiterlijk van het voortbrengsel; in voorkomend geval, vermelding van de onderdelen van de tekening of het model waarop de kleuren betrekking hebben*

Handschoen met een drievinger-, wijsvinger-, en een duim gedeelte.

- 14 *Vermelding van de naam van de werkelijke ontwerper van de tekening*

WIELAARD Antonius



- 01 *Inschrijvingsnummer*
38372-00

Nummer en dagtekening (dag en uur) van het depot

83529-00 13.04.2010 , 08.00

Datum inschrijving

05.10.2010 ,

- 02 *Vervaldatum*

13.04.2015

- 03 *Naam van de deposant*

Hommy Design B.V.

- 04 *Adres (straat en nummer) van de deposant*

Cypresstraat 61

- 05 *Postcode, plaats en land van de deposant*

5038 KS Tilburg,
Nederland

- 08 *Afbeelding van de tekening of het model*
ZIE AFBEELDING(EN)

- 11 *Vermelding van het voortbrengsel gevolgd door de aanduiding van de klasse(n) en onderklasse(n)*

Barkruk (kl 6-01).

- 14 *Vermelding van de naam van de werkelijke ontwerper van de tekening*

VAN LAARHOVEN Maria Petronella
Johanna Gemma



- 01 *Inschrijvingsnummer*
38373-00

Nummer en dagtekening (dag en uur) van het depot

83352-00 01.02.2010 , 08.00

Datum inschrijving

24.09.2010 ,

- 02 *Vervaldatum*

01.02.2015

- 03 *Naam van de deposant*

VeerKrachtGroep Maatschap

- 04 *Adres (straat en nummer) van de deposant*

Kempestraat 7, Postbus 439

- 05 *Postcode, plaats en land van de deposant*

6000 AK Weert,
Nederland

- 08 *Afbeelding van de tekening of het model*
ZIE AFBEELDING(EN)

- 09 *Vermelding van de kleur(en)*

rood, groen, geel, blauw, zwart, wit,
oranje

- 11 *Vermelding van het voortbrengsel gevolgd door de aanduiding van de klasse(n) en onderklasse(n)*

Pictogram (kl 20-03).

- 14 *Vermelding van de naam van de werkelijke ontwerper van de tekening*

STAPPERS Marjan



01 *Numéro d'enregistrement*
38374-01

Numéro, date et heure du dépôt
83533-01 15.04.2010 , 09.59

Date de l'enregistrement
05.10.2010 ,

02 *Date d'échéance*
15.04.2015

03 *Nom du déposant*
ELCO S.A.

04 *Adresse (rue et numéro) du déposant*
7, rue Christophe Plantin

05 *Code postal, localité et pays du déposant*
2339 Luxembourg,
Grand-Duché de Luxembourg

06 *Nom et adresse du mandataire ou indication de l'adresse postale du déposant*
Office Ernest T. FREYLINGER S.A.
234 route d'Arlon
L-8010 Strassen
Luxembourg.

08 *Reproduction du dessin ou modèle*
VOIR REPRODUCTION(S)

11 *Indication du produit suivi de la (des) classe(s) et de la (des) sous-classe(s)*
Lampe (cl 26-05).

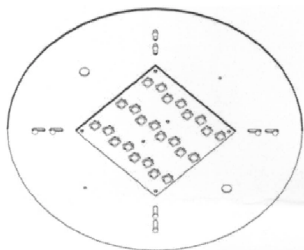
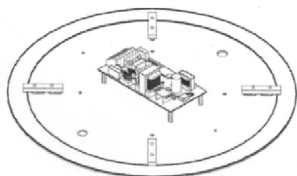

01 *Numéro d'enregistrement*
38374-02

Numéro, date et heure du dépôt
83533-02 15.04.2010 , 09.59

Date de l'enregistrement
05.10.2010 ,

02 *Date d'échéance*
15.04.2015

03 *Nom du déposant*
ELCO S.A.

04 *Adresse (rue et numéro) du déposant*
7, rue Christophe Plantin

05 *Code postal, localité et pays du déposant*
2339 Luxembourg,
Grand-Duché de Luxembourg

06 *Nom et adresse du mandataire ou indication de l'adresse postale du déposant*
Office Ernest T. FREYLINGER S.A.
234 route d'Arlon
L-8010 Strassen
Luxembourg.

08 *Reproduction du dessin ou modèle*
VOIR REPRODUCTION(S)

11 *Indication du produit suivi de la (des) classe(s) et de la (des) sous-classe(s)*
Lampe (cl 26-05).

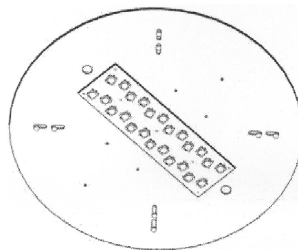
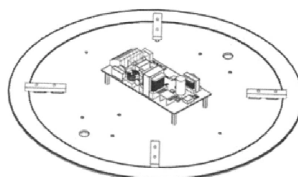

01 *Numéro d'enregistrement*
38374-03

Numéro, date et heure du dépôt
83533-03 15.04.2010 , 09.59

Date de l'enregistrement
05.10.2010 ,

02 *Date d'échéance*
15.04.2015

03 *Nom du déposant*
ELCO S.A.

04 *Adresse (rue et numéro) du déposant*
7, rue Christophe Plantin

05 *Code postal, localité et pays du déposant*
2339 Luxembourg,
Grand-Duché de Luxembourg

06 *Nom et adresse du mandataire ou indication de l'adresse postale du déposant*
Office Ernest T. FREYLINGER S.A.
234 route d'Arlon
L-8010 Strassen
Luxembourg.

08 *Reproduction du dessin ou modèle*
VOIR REPRODUCTION(S)

11 *Indication du produit suivi de la (des) classe(s) et de la (des) sous-classe(s)*
Lampe (cl 26-05).

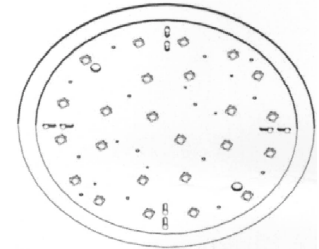
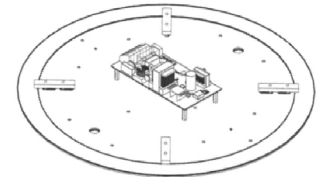

01 *Inschrijvingsnummer*
38375-00

Nummer en dagtekening (dag en uur) van het depot

83539-00 26.04.2010 , 08.00

Datum inschrijving
05.10.2010 ,

02 *Vervaldatum*
26.04.2015

03 *Naam van de deposant*
ZADOKS Gideon

04 *Adres (straat en nummer) van de deposant*
Moulin de la Rougerie

05 *Postcode, plaats en land van de deposant*
23250 St Georges la Pougé,
Frankrijk

08 *Afbeelding van de tekening of het model*
ZIE AFBEELDING(EN)

09 *Vermelding van de kleur(en)*
lichtbruin

11 *Vermelding van het voortbrengsel gevolgd door de aanduiding van de klasse(n) en onderklasse(n)*
Stoel (kl 6-01).

14 *Vermelding van de naam van de werkelijke ontwerper van de tekening*
ZADOKS Gideon



01 *Inschrijvingsnummer***38376-01***Nummer en dagtekening (dag en uur) van het depot*

83540-01 23.04.2010 , 11.00

Datum inschrijving

05.10.2010 ,

02 *Vervaldatum*

23.04.2015

03 *Naam van de deposant*

Charlotte LOQUET

04 *Adres (straat en nummer) van de deposant*

Broydenborglaan 69

05 *Postcode, plaats en land van de deposant*

2660 Antwerpen,

België

08 *Afbeelding van de tekening of het model*

ZIE AFBEELDING(EN)

11 *Vermelding van het voortbrengsel gevolgd door de aanduiding van de klasse(n) en onderklasse(n)*

Zitelement (kl 6-01; 25-03).

12 *Beschrijving van de kenmerkende eigenschappen van het nieuwe uiterlijk van het voortbrengsel; in voorkomend geval, vermelding van de onderdelen van de tekening of het model waarop de kleuren betrekking hebben*

Zitelement, bestaande uit een rugleuning, een zitvlak en een sokkel in één geheel; het zitvlak wordt gevormd door een boogsegment; het is voorzien van een groef met doorlopende gaatjes naar de onderkant van het element; de rugleuning is boven en onder symmetrisch en heeft een gebogen vorm; de sokkel is identiek aan het zitvlak.

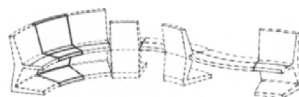
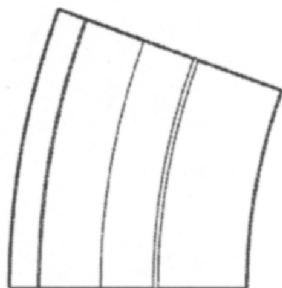
01 *Inschrijvingsnummer***38376-02***Nummer en dagtekening (dag en uur) van het depot*

83540-02 23.04.2010 , 11.00

Datum inschrijving

05.10.2010 ,

02 *Vervaldatum*

23.04.2015

03 *Naam van de deposant*

Charlotte LOQUET

04 *Adres (straat en nummer) van de deposant*

Broydenborglaan 69

05 *Postcode, plaats en land van de deposant*

2660 Antwerpen,

België

08 *Afbeelding van de tekening of het model*

ZIE AFBEELDING(EN)

11 *Vermelding van het voortbrengsel gevolgd door de aanduiding van de klasse(n) en onderklasse(n)*

Zitelement (kl 6-01; 25-03).

12 *Beschrijving van de kenmerkende eigenschappen van het nieuwe uiterlijk van het voortbrengsel; in voorkomend geval, vermelding van de onderdelen van de tekening of het model waarop de kleuren betrekking hebben*

Zitelement, bestaande uit een rugleuning, een zitvlak en een sokkel in één geheel; het zitvlak wordt gevormd door een boogsegment; het is voorzien van een groef met doorlopende gaatjes naar de onderkant van het element; de rugleuning is boven en onder symmetrisch en heeft een gebogen vorm; de sokkel is identiek aan het zitvlak.

14 *Vermelding van de naam van de werkelijke ontwerper van de tekening*

LOQUET Charlotte

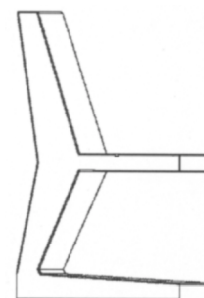
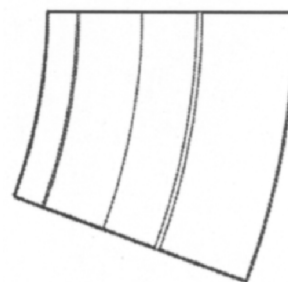
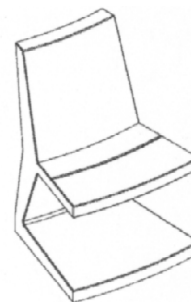
01 *Inschrijvingsnummer***38376-03***Nummer en dagtekening (dag en uur) van het depot*

83540-03 23.04.2010 , 11.00

Datum inschrijving

05.10.2010 ,

02 *Vervaldatum*

23.04.2015

03 *Naam van de deposant*

Charlotte LOQUET

04 *Adres (straat en nummer) van de deposant*

Broydenborglaan 69

05 *Postcode, plaats en land van de deposant*

2660 Antwerpen,

België

08 *Afbeelding van de tekening of het model*

ZIE AFBEELDING(EN)

11 *Vermelding van het voortbrengsel gevolgd door de aanduiding van de klasse(n) en onderklasse(n)*

Betonelement voor zitbank (kl 6-01; 25-03).

- 12 *Beschrijving van de kenmerkende eigenschappen van het nieuwe uiterlijk van het voortbrengsel; in voorkomend geval, vermelding van de onderdelen van de tekening of het model waarop de kleuren betrekking hebben*

Boogvormig betonelement dat voorzien is van een groef met doorlopende gaatjes naar de onderkant van het element.

- 14 *Vermelding van de naam van de werkelijke ontwerper van de tekening*

LOQUET Charlotte

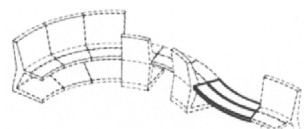
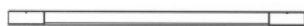
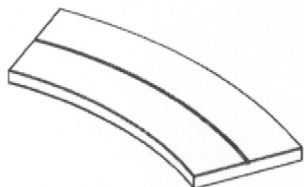

- 01 *Inschrijvingsnummer*

38376-04

Nummer en dagtekening (dag en uur) van het depot

83540-04 23.04.2010 , 11.00

Datum inschrijving

05.10.2010 ,

- 02 *Vervaldatum*

23.04.2015

- 03 *Naam van de deposant*

Charlotte LOQUET

- 04 *Adres (straat en nummer) van de deposant*

Broydenborglaan 69

- 05 *Postcode, plaats en land van de deposant*

2660 Antwerpen,

België

- 08 *Afbeelding van de tekening of het model*

ZIE AFBEELDING(EN)

- 11 *Vermelding van het voortbrengsel gevolgd door de aanduiding van de klasse(n) en onderklasse(n)*

Betonelement voor zitbank (kl 6-01; 25-03).

- 12 *Beschrijving van de kenmerkende eigenschappen van het nieuwe uiterlijk van het voortbrengsel; in voorkomend geval, vermelding van de onderdelen van de tekening of het model waarop de kleuren betrekking hebben*

Boogvormig betonelement dat voorzien is van een groef met doorlopende gaatjes naar de onderkant van het element.

- 14 *Vermelding van de naam van de werkelijke ontwerper van de tekening*

LOQUET Charlotte

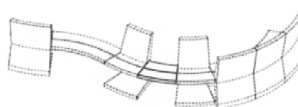
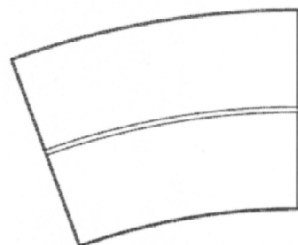
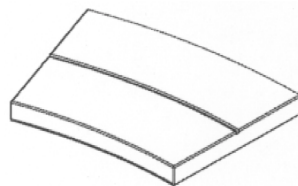

- 01 *Inschrijvingsnummer*

38377-00

Nummer en dagtekening (dag en uur) van het depot

83543-00 24.06.2010 , 08.00

Datum inschrijving

05.10.2010 ,

- 02 *Vervaldatum*

24.06.2015

- 03 *Naam van de deposant*

Impressive b.v.

- 04 *Adres (straat en nummer) van de deposant*

Neutronstraat 10

- 05 *Postcode, plaats en land van de deposant*

9743 AM Groningen,

Nederland

- 08 *Afbeelding van de tekening of het model*

ZIE AFBEELDING(EN)

- 11 *Vermelding van het voortbrengsel gevolgd door de aanduiding van de klasse(n) en onderklasse(n)*

Reclamelijst (kl 6-07; 20-03).

- 14 *Vermelding van de naam van de werkelijke ontwerper van de tekening*

VISSER Marcel

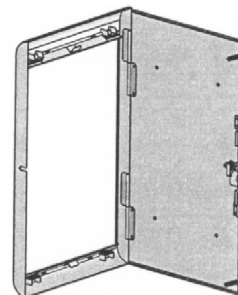
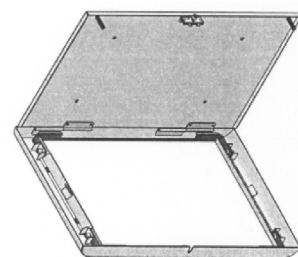
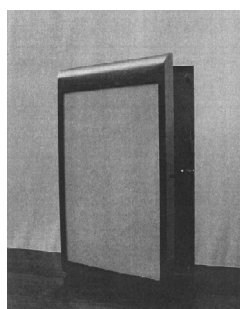

- 01 *Inschrijvingsnummer*

38378-01

Nummer en dagtekening (dag en uur) van het depot

83546-01 30.04.2010 , 15.03

Datum inschrijving

24.09.2010 ,

- 02 *Vervaldatum*

30.04.2015

- 03 *Naam van de deposant*

BELGIAN TREBORO TRADING,
naamloze vennootschap

- 04 *Adres (straat en nummer) van de deposant*

Kattendijkdok Westkaai 29-30

- 05 *Postcode, plaats en land van de deposant*

B-2000 Antwerpen,

België

- 06 *Naam en adres van de gemachtigde of vermelding van het correspondentie-adres van de deposant*

Bureau De Rycker N.V.

Arenbergstraat 13

B-2000 Antwerpen

België.

- 08 *Afbeelding van de tekening of het model*

ZIE AFBEELDING(EN)

- 11 *Vermelding van het voortbrengsel gevolgd door de aanduiding van de klasse(n) en onderklasse(n)*

Urn (kl 6-04).



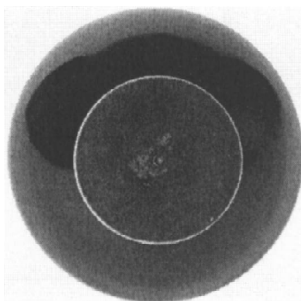
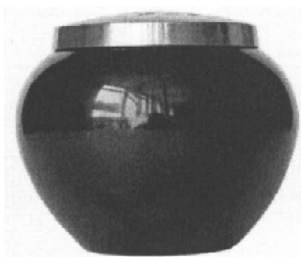
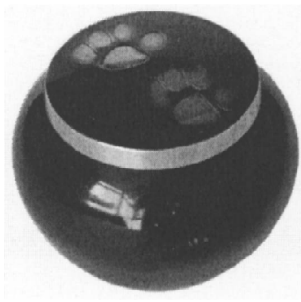
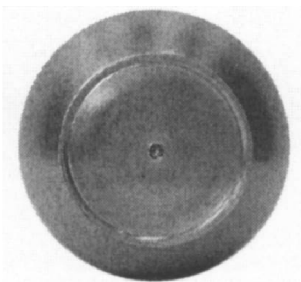
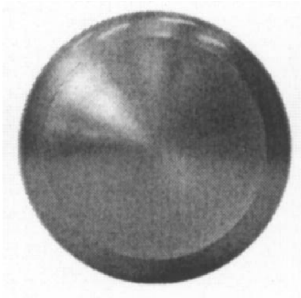

06 *Naam en adres van de gemachtigde of vermelding van het correspondentie-adres van de deposant*

Bureau De Rycker N.V.
Arenbergstraat 13
B-2000 Antwerpen
België.

08 *Afbeelding van de tekening of het model*
ZIE AFBEELDING(EN)

11 *Vermelding van het voortbrengsel gevolgd door de aanduiding van de klasse(n) en onderklasse(n)*

Urn met doos (kl 6-04; 9-03).

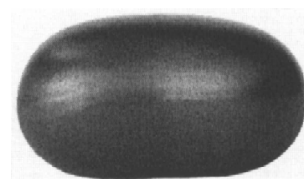
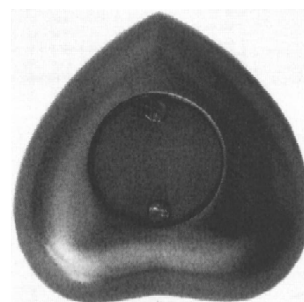
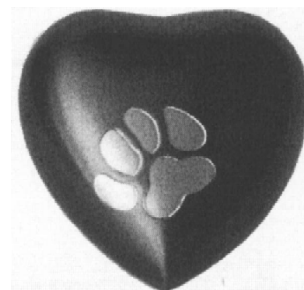

01 *Inschrijvingsnummer*
38378-02

Nummer en dagtekening (dag en uur) van het depot

83546-02 30.04.2010 , 15.03

Datum inschrijving

24.09.2010 ,

02 *Vervaldatum*

30.04.2015

03 *Naam van de deposant*

BELGIAN TREBORO TRADING,
naamloze vennootschap

04 *Adres (straat en nummer) van de deposant*

Kattendijkdok Westkaai 29-30

05 *Postcode, plaats en land van de deposant*

B-2000 Antwerpen,
België

06 *Naam en adres van de gemachtigde of vermelding van het correspondentie-adres van de deposant*

Bureau De Rycker N.V.
Arenbergstraat 13
B-2000 Antwerpen
België.

08 *Afbeelding van de tekening of het model*
ZIE AFBEELDING(EN)

11 *Vermelding van het voortbrengsel gevolgd door de aanduiding van de klasse(n) en onderklasse(n)*

Urn (kl 6-04).

01 *Inschrijvingsnummer*
38378-03

Nummer en dagtekening (dag en uur) van het depot

83546-03 30.04.2010 , 15.03

Datum inschrijving

24.09.2010 ,

02 *Vervaldatum*

30.04.2015

03 *Naam van de deposant*

BELGIAN TREBORO TRADING,
naamloze vennootschap

04 *Adres (straat en nummer) van de deposant*

Kattendijkdok Westkaai 29-30

05 *Postcode, plaats en land van de deposant*

B-2000 Antwerpen,
België

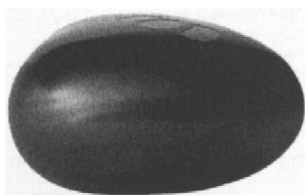
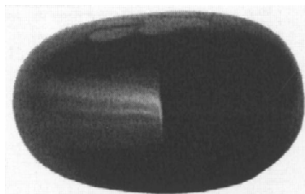
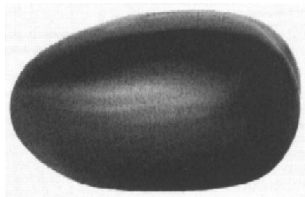

01 *Inschrijvingsnummer*

38378-04

Nummer en dagtekening (dag en uur) van het depot

83546-04 30.04.2010 , 15.03

Datum inschrijving

24.09.2010 ,

02 *Vervaldatum*

30.04.2015

03 *Naam van de deposant*

BELGIAN TREBORO TRADING,
naamloze vennootschap

04 *Adres (straat en nummer) van de deposant*
Kattendijkdok Westkaai 29-30

05 *Postcode, plaats en land van de deposant*
B-2000 Antwerpen,
België

06 *Naam en adres van de gemachtigde of vermelding van het correspondentie-adres van de deposant*

Bureau De Rycker N.V.
Arenbergstraat 13
B-2000 Antwerpen
België.

08 *Afbeelding van de tekening of het model*
ZIE AFBEELDING(EN)

11 *Vermelding van het voortbrengsel gevolgd door de aanduiding van de klasse(n) en onderklasse(n)*
Urn (kl 6-04).

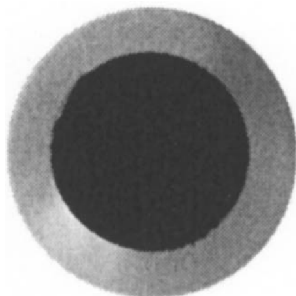
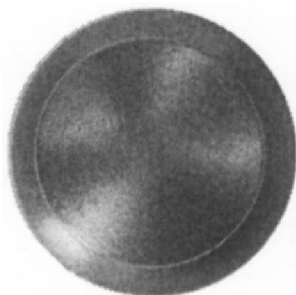

01 *Inschrijvingsnummer*

38378-05

Nummer en dagtekening (dag en uur) van het depot

83546-05 30.04.2010 , 15.03

Datum inschrijving

24.09.2010 ,

02 *Vervaldatum*

30.04.2015

03 *Naam van de deposant*

BELGIAN TREBORO TRADING,
naamloze vennootschap

04 *Adres (straat en nummer) van de deposant*
Kattendijkdok Westkaai 29-30

05 *Postcode, plaats en land van de deposant*
B-2000 Antwerpen,
België

06 *Naam en adres van de gemachtigde of vermelding van het correspondentie-adres van de deposant*

Bureau De Rycker N.V.
Arenbergstraat 13
B-2000 Antwerpen
België.

08 *Afbeelding van de tekening of het model*
ZIE AFBEELDING(EN)

11 *Vermelding van het voortbrengsel gevolgd door de aanduiding van de klasse(n) en onderklasse(n)*
Urn (kl 6-04).

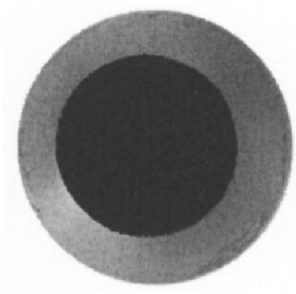
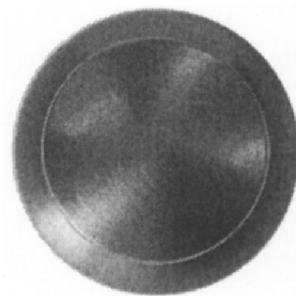
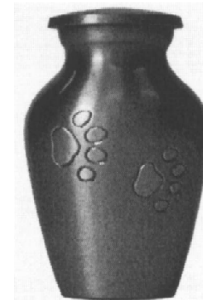

01 *Inschrijvingsnummer*

38378-06

Nummer en dagtekening (dag en uur) van het depot

83546-06 30.04.2010 , 15.03

Datum inschrijving

24.09.2010 ,

02 *Vervaldatum*

30.04.2015

03 *Naam van de deposant*

BELGIAN TREBORO TRADING,
naamloze vennootschap

04 *Adres (straat en nummer) van de deposant*
Kattendijkdok Westkaai 29-30

05 *Postcode, plaats en land van de deposant*
B-2000 Antwerpen,
België

06 *Naam en adres van de gemachtigde of vermelding van het correspondentie-adres van de deposant*

Bureau De Rycker N.V.
Arenbergstraat 13
B-2000 Antwerpen
België.

08 *Afbeelding van de tekening of het model*
ZIE AFBEELDING(EN)

11 *Vermelding van het voortbrengsel gevolgd door de aanduiding van de klasse(n) en onderklasse(n)*
Um (kl 6-04).

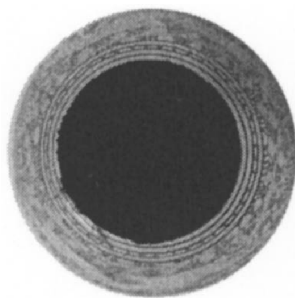

01 *Inschrijvingsnummer*

38378-07

Nummer en dagtekening (dag en uur) van het depot

83546-07 30.04.2010 , 15.03

Datum inschrijving

24.09.2010 ,

02 *Vervaldatum*

30.04.2015

03 *Naam van de deposant*

BELGIAN TREBORO TRADING,
naamloze vennootschap

04 *Adres (straat en nummer) van de deposant*

Kattendijkdok Westkaai 29-30

05 *Postcode, plaats en land van de deposant*

B-2000 Antwerpen,
België

06 *Naam en adres van de gemachtigde of vermelding van het correspondentie-adres van de deposant*

Bureau De Rycker N.V.
Arenbergstraat 13
B-2000 Antwerpen
België.

08 *Afbeelding van de tekening of het model*
ZIE AFBEELDING(EN)

11 *Vermelding van het voortbrengsel gevolgd door de aanduiding van de klasse(n) en onderklasse(n)*

Um (kl 6-04).

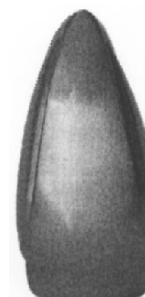
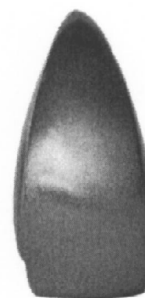
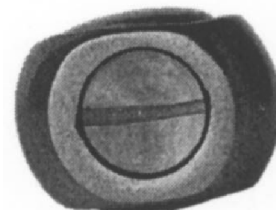
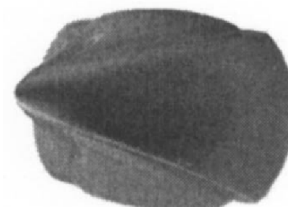
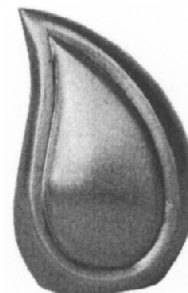
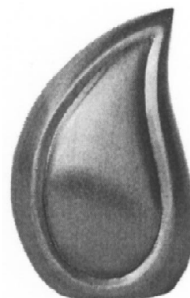
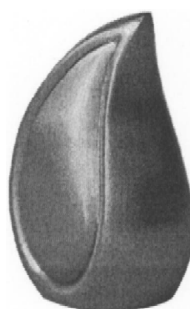

01 *Inschrijvingsnummer*

38379-00

Nummer en dagtekening (dag en uur) van het depot

83548-00 04.05.2010 , 17.15

Datum inschrijving

09.09.2010 ,

02 *Vervaldatum*

04.05.2015

- 03 *Naam van de deposant*
VAN BOSSCHE Ilse
- 04 *Adres (straat en nummer) van de deposant*
Edward Claessenslaan 128
- 05 *Postcode, plaats en land van de deposant*
B-2845 Niel,
België
- 06 *Naam en adres van de gemachtigde of vermelding van het correspondentie-adres van de deposant*
Antwerps Octrooi- en Merkenbureau
M.F.J. Bockstael N.V.
Arenbergstraat 13
B-2000 Antwerpen
België.
- 08 *Afbeelding van de tekening of het model*
ZIE AFBEELDING(EN)
- 11 *Vermelding van het voortbrengsel gevolgd door de aanduiding van de klasse(n) en onderklasse(n)*
Behuizing voor een stekkerinrichting (kl 13-03).

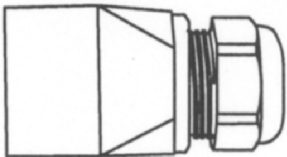
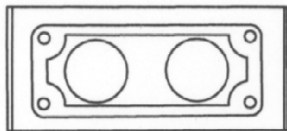
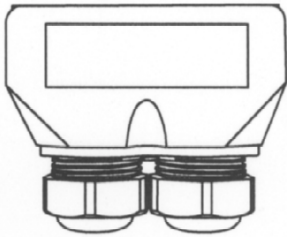
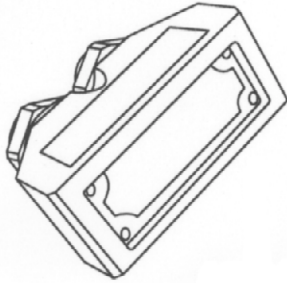

- 01 *Inschrijvingsnummer*
38380-00

- Nummer en dagtekening (dag en uur) van het depot*
83557-00 18.05.2010 , 08.00
- Datum inschrijving*
24.09.2010 ,
- 02 *Vervaldatum*
18.05.2015
- 03 *Naam van de deposant*
Soccershowdown BV
- 04 *Adres (straat en nummer) van de deposant*
Albert Plesmanweg 57
- 05 *Postcode, plaats en land van de deposant*
3088 GB Rotterdam,
Nederland
- 08 *Afbeelding van de tekening of het model*
ZIE AFBEELDING(EN)
- 11 *Vermelding van het voortbrengsel gevolgd door de aanduiding van de klasse(n) en onderklasse(n)*
Kooi voor voetbalspel (kl 25-03).
- 14 *Vermelding van de naam van de werkelijke ontwerper van de tekening*
CHATZIVASILIAS George



- 01 *Inschrijvingsnummer*
38381-00
- Nummer en dagtekening (dag en uur) van het depot*
83560-00 25.05.2010 , 08.00
- Datum inschrijving*
24.09.2010 ,
- 02 *Vervaldatum*
25.05.2015

- 03 *Naam van de deposant*
Wong-Fong-Sang Uria.P.
- 04 *Adres (straat en nummer) van de deposant*
Henri Dunantstraat 2
- 05 *Postcode, plaats en land van de deposant*
1611 EH Bovenkarspel,
Nederland
- 08 *Afbeelding van de tekening of het model*
ZIE AFBEELDING(EN)
- 11 *Vermelding van het voortbrengsel gevolgd door de aanduiding van de klasse(n) en onderklasse(n)*
Ruimte voertuig (kl 12-07).
- 14 *Vermelding van de naam van de werkelijke ontwerper van de tekening*
WONG-KONG-SANG Uria

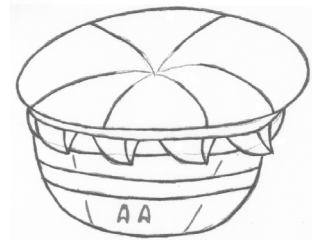

- 01 *Inschrijvingsnummer*
38382-00
- Nummer en dagtekening (dag en uur) van het depot*
83566-00 02.08.2010 , 08.00
- Datum inschrijving*
24.09.2010 ,
- 02 *Vervaldatum*
02.08.2015
- 03 *Naam van de deposant*
ALE Heavylift (R&B) BV
- 04 *Adres (straat en nummer) van de deposant*
Konijnenberg 68
- 05 *Postcode, plaats en land van de deposant*
4825 BD Breda,
Nederland
- 06 *Naam en adres van de gemachtigde of vermelding van het correspondentie-adres van de deposant*
Ir. W.A.J. Piggen
Gastelsedijk Zuid 10 B
4751 VG Oud Gastel
Nederland.
- 08 *Afbeelding van de tekening of het model*
ZIE AFBEELDING(EN)
- 11 *Vermelding van het voortbrengsel gevolgd door de aanduiding van de klasse(n) en onderklasse(n)*
Container (kl 9-03).
- 12 *Beschrijving van de kenmerkende eigenschappen van het nieuwe uiterlijk van het voortbrengsel; in voorkomend geval, vermelding van de onderdelen van de tekening of het model waarop de kleuren betrekking hebben*
Op 40 voet (= 12 meter) én op 20 voet (=6 meter) zijnde hijspunten aan de bovenzijde van de rechthoekige container geplaatst.
- 14 *Vermelding van de naam van de werkelijke ontwerper van de tekening*
HOEFMANS Ronald Adrianus
Cornelis

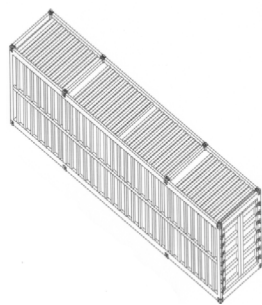

01 *Inschrijvingsnummer*
38383-01

Nummer en dagtekening (dag en uur) van het depot

83568-01 10.08.2010 , 08.00

Datum inschrijving
09.09.2010 ,

02 *Vervaldatum*
10.08.2015

03 *Naam van de deposant*
Dennis Jongen

04 *Adres (straat en nummer) van de deposant*
Sprendlingenpark 28

05 *Postcode, plaats en land van de deposant*
5061 JV Oisterwijk,
Nederland

08 *Afbeelding van de tekening of het model*
ZIE AFBEELDING(EN)

11 *Vermelding van het voortbrengsel gevolgd door de aanduiding van de klasse(n) en onderklasse(n)*
Schoen (kl 2-04).

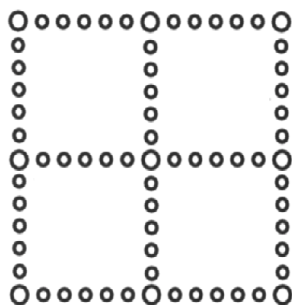
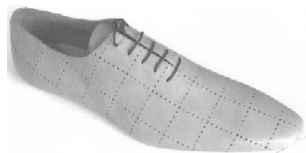

01 *Inschrijvingsnummer*
38383-02

Nummer en dagtekening (dag en uur) van het depot

83568-02 10.08.2010 , 08.00

Datum inschrijving
09.09.2010 ,

02 *Vervaldatum*
10.08.2015

03 *Naam van de deposant*
Dennis Jongen

04 *Adres (straat en nummer) van de deposant*
Sprendlingenpark 28

05 *Postcode, plaats en land van de deposant*
5061 JV Oisterwijk,
Nederland

08 *Afbeelding van de tekening of het model*
ZIE AFBEELDING(EN)

11 *Vermelding van het voortbrengsel gevolgd door de aanduiding van de klasse(n) en onderklasse(n)*
Schoen (kl 2-04).



01 *Inschrijvingsnummer*
38383-03

Nummer en dagtekening (dag en uur) van het depot

83568-03 10.08.2010 , 08.00

Datum inschrijving
09.09.2010 ,

02 *Vervaldatum*
10.08.2015

03 *Naam van de deposant*
Dennis Jongen

04 *Adres (straat en nummer) van de deposant*
Sprendlingenpark 28

05 *Postcode, plaats en land van de deposant*
5061 JV Oisterwijk,
Nederland

08 *Afbeelding van de tekening of het model*
ZIE AFBEELDING(EN)

11 *Vermelding van het voortbrengsel gevolgd door de aanduiding van de klasse(n) en onderklasse(n)*
Schoen (kl 2-04).

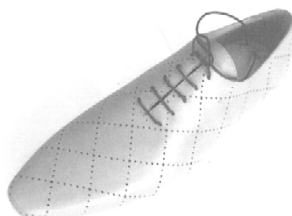

01 *Inschrijvingsnummer*
38384-01

Nummer en dagtekening (dag en uur) van het depot

83569-01 28.05.2010 , 17.31

Datum inschrijving
13.09.2010 ,

02 *Vervaldatum*
28.05.2015

03 *Naam van de deposant*
EUROFAR INTERNATIONAL BV

04 *Adres (straat en nummer) van de deposant*
Jules Verneweg 9

05 *Postcode, plaats en land van de deposant*
5015 BD Tilburg,
Nederland

06 *Naam en adres van de gemachtigde of vermelding van het correspondentie-adres van de deposant*

Merkenbureau Bouma B.V.

Postbus 30177

3001 DD Rotterdam
Nederland.

08 *Afbeelding van de tekening of het model*
ZIE AFBEELDING(EN)

11 *Vermelding van het voortbrengsel gevolgd door de aanduiding van de klasse(n) en onderklasse(n)*
Gashaard (kl 23-03).



01 *Inschrijvingsnummer*
38384-02

Nummer en dagtekening (dag en uur) van het depot

83569-02 28.05.2010 , 17.31

Datum inschrijving
13.09.2010 ,

02 *Vervaldatum*
28.05.2015

03 *Naam van de deposant*
EUROFAR INTERNATIONAL BV

04 *Adres (straat en nummer) van de deposant*
Jules Verneweg 9

05 *Postcode, plaats en land van de deposant*
5015 BD Tilburg,
Nederland

06 *Naam en adres van de gemachtigde of vermelding van het correspondentie-adres van de deposant*

Merkenbureau Bouma B.V.

Postbus 30177

3001 DD Rotterdam
Nederland.

08 *Afbeelding van de tekening of het model*
ZIE AFBEELDING(EN)

11 *Vermelding van het voortbrengsel gevolgd door de aanduiding van de klasse(n) en onderklasse(n)*
Gashaard (kl 23-03).

01 *Inschrijvingsnummer***38384-03***Nummer en dagtekening (dag en uur) van het depot*

83569-03 28.05.2010 , 17.31

Datum inschrijving

13.09.2010 ,

02 *Vervaldatum*

28.05.2015

03 *Naam van de deposant*

EUROFAR INTERNATIONAL BV

04 *Adres (straat en nummer) van de deposant*

Jules Verneweg 9

05 *Postcode, plaats en land van de deposant*5015 BD Tilburg,
Nederland06 *Naam en adres van de gemachtigde of vermelding van het correspondentie-adres van de deposant*

Merkenbureau Bouma B.V.

Postbus 30177

3001 DD Rotterdam

Nederland.

08 *Afbeelding van de tekening of het model*

ZIE AFBEEELDING(EN)

11 *Vermelding van het voortbrengsel gevolgd door de aanduiding van de klasse(n) en onderklasse(n)*

Gashaard (kl 23-03).

01 *Inschrijvingsnummer***38385-00***Nummer en dagtekening (dag en uur) van het depot*

83575-00 02.06.2010 , 08.00

Datum inschrijving

05.10.2010 ,

02 *Vervaldatum*

02.06.2015

03 *Naam van de deposant*

FeijenSP bv

04 *Adres (straat en nummer) van de deposant*

Nijverheidstraat 32a

05 *Postcode, plaats en land van de deposant*6681 LN Bommel,
Nederland08 *Afbeelding van de tekening of het model*

ZIE AFBEEELDING(EN)

11 *Vermelding van het voortbrengsel gevolgd door de aanduiding van de klasse(n) en onderklasse(n)*

Rek (kl 6-04).

14 *Vermelding van de naam van de werkelijke ontwerper van de tekening*

FEIJEN Hans

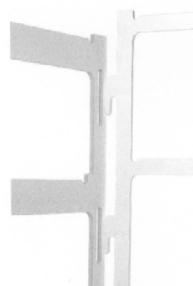
01 *Inschrijvingsnummer***38386-00***Nummer en dagtekening (dag en uur) van het depot*

83592-00 16.06.2010 , 18.05

Datum inschrijving

05.10.2010 ,

02 *Vervaldatum*

16.06.2015

03 *Naam van de deposant*

Pape Creavorm V.O.F.

04 *Adres (straat en nummer) van de deposant*

Schuurmansweg 3a

05 *Postcode, plaats en land van de deposant*7156 SK Beltrum,
Nederland08 *Afbeelding van de tekening of het model*

ZIE AFBEEELDING(EN)

11 *Vermelding van het voortbrengsel gevolgd door de aanduiding van de klasse(n) en onderklasse(n)*

Tuinhaard (kl 23-03).

14 *Vermelding van de naam van de werkelijke ontwerper van de tekening*

PAPE Bram

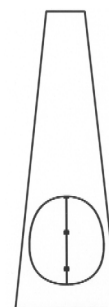

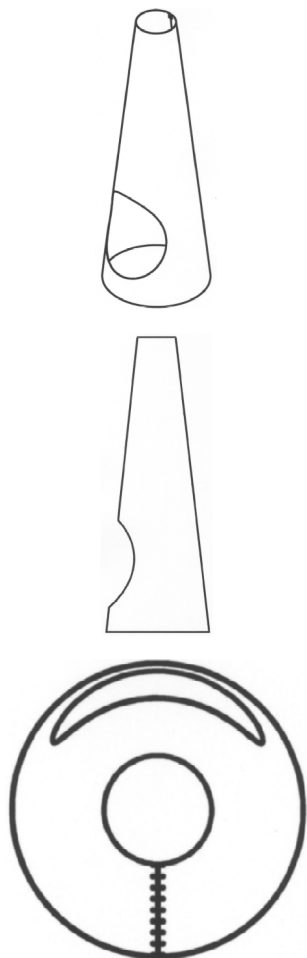

- 01 *Inschrijvingsnummer*
38387-00
Nummer en dagtekening (dag en uur) van het depot
83608-00 02.07.2010 , 08.00
Datum inschrijving
05.10.2010 ,
- 02 *Vervaldatum*
02.07.2015
- 03 *Naam van de deposant*
Elisabeth A.M. Buesink
- 04 *Adres (straat en nummer) van de deposant*
Rhododendronstraat 16
- 05 *Postcode, plaats en land van de deposant*
2563 TA Den Haag,
Nederland
- 08 *Afbeelding van de tekening of het model*
ZIE AFBEELDING(EN)
- 09 *Vermelding van de kleur(en)*
bruin, oranje, beige, geel, zwart
- 11 *Vermelding van het voortbrengsel gevolgd door de aanduiding van de klasse(n) en onderklasse(n)*
Jas (kl 2-02).
- 12 *Beschrijving van de kenmerkende eigenschappen van het nieuwe uiterlijk van het voortbrengsel; in voorkomend geval, vermelding van de onderdelen van de tekening of het model waarop de kleuren betrekking hebben*

ding van de onderdelen van de tekening of het model waarop de kleuren betrekking hebben
Het materiaal van de jas is van jute zakken.

- 14 *Vermelding van de naam van de werkelijke ontwerper van de tekening*
BUESINK Elisabeth A.M.



- 01 *Inschrijvingsnummer*
38388-00
Nummer en dagtekening (dag en uur) van het depot
83616-00 30.08.2010 , 08.00
Datum inschrijving
23.09.2010 ,
- 02 *Vervaldatum*
30.08.2015
- 03 *Naam van de deposant*
VAN EMBRICQS Robert A.A.
- 04 *Adres (straat en nummer) van de deposant*
Fagelstraat 90-I
- 05 *Postcode, plaats en land van de deposant*
1052 GH Amsterdam,
Nederland
- 08 *Afbeelding van de tekening of het model*
ZIE AFBEELDING(EN)
- 11 *Vermelding van het voortbrengsel gevolgd door de aanduiding van de klasse(n) en onderklasse(n)*
Stoel (kl 6-01).
- 14 *Vermelding van de naam van de werkelijke ontwerper van de tekening*
EMBRICQS Robert A.A.

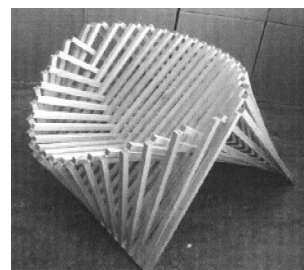
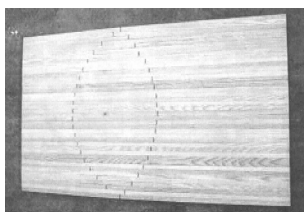

- 01 *Inschrijvingsnummer*
38389-00
Nummer en dagtekening (dag en uur) van het depot
83621-00 15.07.2010 , 08.45
Datum inschrijving
23.09.2010 ,
- 02 *Vervaldatum*
15.07.2015
- 03 *Naam van de deposant*
Stormer Marine B.V.
- 04 *Adres (straat en nummer) van de deposant*
Cruquiusweg 107
- 05 *Postcode, plaats en land van de deposant*
1019 AG Amsterdam,
Nederland
- 06 *Naam en adres van de gemachtigde of vermelding van het correspondentie-adres van de deposant*
De Merkplaats bv
Herengracht 227
1016 BG Amsterdam
Nederland.
- 08 *Afbeelding van de tekening of het model*
ZIE AFBEELDING(EN)
- 11 *Vermelding van het voortbrengsel gevolgd door de aanduiding van de klasse(n) en onderklasse(n)*
Boot (kl 12-06).

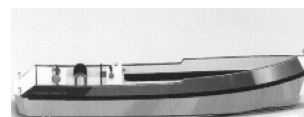
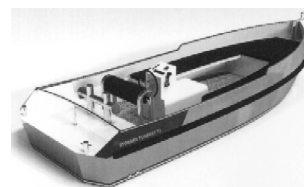

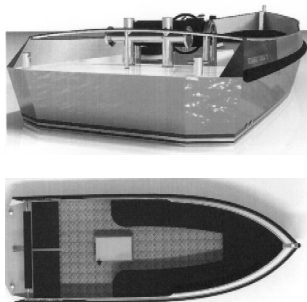

- 01 *Inschrijvingsnummer*
38390-00
Nummer en dagtekening (dag en uur) van het depot
83629-00 14.09.2010 , 08.00
Datum inschrijving
05.10.2010 ,
- 02 *Vervaldatum*
14.09.2015
- 03 *Naam van de deposant*
Streukens Hooroplossingen B.V.
- 04 *Adres (straat en nummer) van de deposant*
Hertogsingel 24
- 05 *Postcode, plaats en land van de deposant*
6214 AD Maastricht,
Nederland
- 08 *Afbeelding van de tekening of het model*
ZIE AFBEELDING(EN)
- 09 *Vermelding van de kleur(en)*
diverse tinten groen; grijs
- 11 *Vermelding van het voortbrengsel gevolgd door de aanduiding van de klasse(n) en onderklasse(n)*
Grafisch symbool (kl 32-00).
- 14 *Vermelding van de naam van de werkelijke ontwerper van de tekening*
VERKAART René



- 01 *Inschrijvingsnummer*
38391-00
Nummer en dagtekening (dag en uur) van het depot
83639-00 30.07.2010 , 08.00
Datum inschrijving
05.10.2010 ,
- 02 *Vervaldatum*
30.07.2015
- 03 *Naam van de deposant*
Elisabeth A.M. Buesink
- 04 *Adres (straat en nummer) van de deposant*
Rhododendronstraat 16

- 05 *Postcode, plaats en land van de deposant*
2563 TA Den Haag,
Nederland
- 08 *Afbeelding van de tekening of het model*
ZIE AFBEELDING(EN)
- 09 *Vermelding van de kleur(en)*
bruin, zwart, oranje, geel, beige.
- 11 *Vermelding van het voortbrengsel gevolgd door de aanduiding van de klasse(n) en onderklasse(n)*
Kolbert (kl 2-02).
- 12 *Beschrijving van de kenmerkende eigenschappen van het nieuwe uiterlijk van het voortbrengsel; in voorkomend geval, vermelding van de onderdelen van de tekening of het model waarop de kleuren betrekking hebben*
Het materiaal van de jas is van jute zakken.
- 14 *Vermelding van de naam van de werkelijke ontwerper van de tekening*
BUESINK Elisabeth A.M.



- 01 *Inschrijvingsnummer*
38392-00
Nummer en dagtekening (dag en uur) van het depot
83666-00 07.09.2010 , 08.00
Datum inschrijving
30.09.2010 ,
- 02 *Vervaldatum*
07.09.2015
- 03 *Naam van de deposant*
Peter Koppejan
- 04 *Adres (straat en nummer) van de deposant*
Noordertuindorpslaan 21
- 05 *Postcode, plaats en land van de deposant*
2015 HH Haarlem,
Nederland
- 08 *Afbeelding van de tekening of het model*
ZIE AFBEELDING(EN)

- 11 *Vermelding van het voortbrengsel gevolgd door de aanduiding van de klasse(n) en onderklasse(n)*
Zitmeubel (kl 6-01; 05).
- 14 *Vermelding van de naam van de werkelijke ontwerper van de tekening*
KOPPEJAN Peter

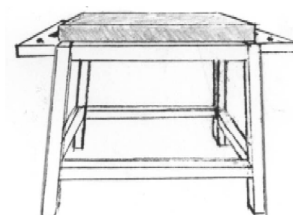
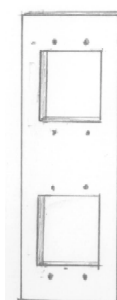

#@mmpp 1639



Rubriek II

Rubrique II

Beneluxdepots ingeschreven overeenkomstig artikel 3.11 van het Benelux-verdrag inzake de intellectuele eigendom waarvan door de deposant opschorting van de publicatie van de inschrijving is gevraagd (artikel 3.12 van het Benelux-verdrag inzake de intellectuele eigendom).

- 01 Volgnummer van de inschrijving, datum van inschrijving;
- 15 Vermelding van de termijn waarvoor opschorting van de publicatie werd gevraagd.

Dépôts Benelux enregistrés conformément aux dispositions de l'article 3.11 de la Convention Benelux en matière de propriété intellectuelle pour lesquels le déposant a demandé l'ajournement de la publication de l'enregistrement (article 3.12 de la Convention Benelux en matière de propriété intellectuelle).

- 01 Numéro d'ordre de l'enregistrement, la date d'enregistrement;
- 15 Indication de la période d'ajournement de la publication.



<p>01 <i>Inschrijvingsnummer</i> 38393-01</p> <p>15 <i>Vermelding van de uiterlijke opschortingsdatum van de publicatie</i> 15.03.2011</p> <hr/>	<p>15 <i>Vermelding van de uiterlijke opschortingsdatum van de publicatie</i> 29.07.2011</p> <hr/>
<p>01 <i>Inschrijvingsnummer</i> 38393-02</p> <p>15 <i>Vermelding van de uiterlijke opschortingsdatum van de publicatie</i> 15.03.2011</p> <hr/>	<p>01 <i>Inschrijvingsnummer</i> 38395-06</p> <p>15 <i>Vermelding van de uiterlijke opschortingsdatum van de publicatie</i> 29.07.2011</p> <hr/>
<p>01 <i>Inschrijvingsnummer</i> 38393-03</p> <p>15 <i>Vermelding van de uiterlijke opschortingsdatum van de publicatie</i> 15.03.2011</p> <hr/>	<p>01 <i>Inschrijvingsnummer</i> 38395-07</p> <p>15 <i>Vermelding van de uiterlijke opschortingsdatum van de publicatie</i> 29.07.2011</p> <hr/>
<p>01 <i>Inschrijvingsnummer</i> 38394-00</p> <p>15 <i>Vermelding van de uiterlijke opschortingsdatum van de publicatie</i> 01.04.2011</p> <hr/>	<p>#@mmpp 57</p> <hr/>
<p>01 <i>Inschrijvingsnummer</i> 38395-01</p> <p>15 <i>Vermelding van de uiterlijke opschortingsdatum van de publicatie</i> 29.07.2011</p> <hr/>	
<p>01 <i>Inschrijvingsnummer</i> 38395-02</p> <p>15 <i>Vermelding van de uiterlijke opschortingsdatum van de publicatie</i> 29.07.2011</p> <hr/>	
<p>01 <i>Inschrijvingsnummer</i> 38395-03</p> <p>15 <i>Vermelding van de uiterlijke opschortingsdatum van de publicatie</i> 29.07.2011</p> <hr/>	
<p>01 <i>Inschrijvingsnummer</i> 38395-04</p> <p>15 <i>Vermelding van de uiterlijke opschortingsdatum van de publicatie</i> 29.07.2011</p> <hr/>	
<p>01 <i>Inschrijvingsnummer</i> 38395-05</p>	



Rubriek III Rubrique III

Beneluxdepots ingeschreven overeenkomstig artikel 3.11 van het Benelux-verdrag inzake de intellectuele eigendom waarvan door de deposant opschorting van de publicatie van de inschrijving werd gevraagd.

- 01 Volgnummer van de inschrijving alsmede nummer en dagtekening (dag, uur en minuut) van het depot, datum van inschrijving;
- 02 Datum waarop de geldigheidsduur van de inschrijving verstrijkt;
- 03 Naam van de deposant;
- 04 Adres (straat);
- 05 Plaats en land;
- 06 In voorkomend geval, naam en adres van de gemachtigde of, in voorkomend geval, vermelding van het correspondentie-adres van de deposant;
- 08 Afbeelding(en) van de tekening of het model;
- 09 In voorkomend geval, vermelding van de kleur(en);
- 10 in voorkomend geval, nadere omschrijving van de onder code 09 genoemde kleur(en);
- 11 Vermelding van het voortbrengsel alsmede klasse(n) en onderklasse(n) aanduiding;
- 12 In voorkomend geval, vermelding van de kenmerkende eigenschappen van de tekening of het model;
- 13 In voorkomend geval, vermelding van het recht van voorrang als bedoeld in artikel 4 van het Verdrag van Parijs tot bescherming van de Industriële Eigendom;
- 14 In voorkomend geval, vermelding van de naam van de werkelijke ontwerper van de tekening of het model;
- 15 Vermelding van de termijn waarvoor opschorting van de publicatie werd gevraagd.

Dépôts Benelux enregistrés conformément aux dispositions de l'article 3.11 de la Convention Benelux en matière de propriété intellectuelle pour lesquels le déposant avait demandé l'ajournement de la publication.

- 01 Numéro d'ordre de l'enregistrement ainsi que le numéro et la date (jour, heure et minute) du dépôt, la date d'enregistrement;
- 02 Date d'échéance de la durée de protection de l'enregistrement;
- 03 Nom du déposant;
- 04 Adresse (rue);
- 05 Localité et pays;
- 06 Le cas échéant, le nom et l'adresse du mandataire ou, le cas échéant, l'indication de l'adresse postale du déposant;
- 08 Reproduction(s) du dessin ou du modèle;
- 09 Le cas échéant, l'indication de la (des) couleur(s);
- 10 Le cas échéant, la description de la (des) couleur(s) mentionnée(s) au code 09;
- 11 Indication du produit ainsi que l'indication de la (des) classe(s) et de la (des) sous-classe(s);
- 12 Le cas échéant, l'indication des éléments caractéristiques du dessin ou du modèle;
- 13 Le cas échéant, l'indication du droit de priorité tel que visé à l'article 4 de la Convention de Paris pour la protection de la Propriété Industrielle;
- 14 Le cas échéant, l'indication du nom du véritable créateur du dessin ou du modèle;
- 15 Indication de la période d'ajournement de la publication.



01 *Inschrijvingsnummer***38096-01***Nummer en dagtekening (dag en uur) van het depot*

83316-01 02.11.2009 , 08.00

Datum inschrijving

07.12.2009 ,

02 *Vervaldatum*

02.11.2014

03 *Naam van de deposant*

Unshakable Fashion V.O.F.

04 *Adres (straat en nummer) van de deposant*

Da Costakade 32-1

05 *Postcode, plaats en land van de deposant*1053 WL Amsterdam,
Nederland08 *Afbeelding van de tekening of het model*

ZIE AFBEELDING(EN)

09 *Vermelding van de kleur(en)*

oranje, wit

11 *Vermelding van het voortbrengsel gevolgd door de aanduiding van de klasse(n) en onderklasse(n)*

Badge (kl 11-03).

14 *Vermelding van de naam van de werkelijke ontwerper van de tekening*

DE PONT Olivier Charles Jacobert

15 *Vermelding van de uiterlijke opschortingsdatum van de publicatie*

02.11.2010

01 *Inschrijvingsnummer***38096-02***Nummer en dagtekening (dag en uur) van het depot*

83316-02 02.11.2009 , 08.00

Datum inschrijving

07.12.2009 ,

02 *Vervaldatum*

02.11.2014

03 *Naam van de deposant*

Unshakable Fashion V.O.F.

04 *Adres (straat en nummer) van de deposant*

Da Costakade 32-1

05 *Postcode, plaats en land van de deposant*1053 WL Amsterdam,
Nederland08 *Afbeelding van de tekening of het model*

ZIE AFBEELDING(EN)

09 *Vermelding van de kleur(en)*

rood, wit, blauw, zilverkleurig

11 *Vermelding van het voortbrengsel gevolgd door de aanduiding van de klasse(n) en onderklasse(n)*

Badge (kl 11-03).

14 *Vermelding van de naam van de werkelijke ontwerper van de tekening*

DE PONT Olivier Charles Jacobert

15 *Vermelding van de uiterlijke opschortingsdatum van de publicatie*

02.11.2010

01 *Inschrijvingsnummer***38163-00***Nummer en dagtekening (dag en uur) van het depot*

83331-00 13.11.2009 , 08.00

Datum inschrijving

03.03.2010 ,

02 *Vervaldatum*

13.11.2014

03 *Naam van de deposant*

René van den Bos

04 *Adres (straat en nummer) van de deposant*

Schippersmeen 165

05 *Postcode, plaats en land van de deposant*3844 CP Harderwijk, Nederland.
Nederland08 *Afbeelding van de tekening of het model*

ZIE AFBEELDING(EN)

11 *Vermelding van het voortbrengsel gevolgd door de aanduiding van de klasse(n) en onderklasse(n)*

Draagframe voor witgoedapparaten (kl 8-08).

14 *Vermelding van de naam van de werkelijke ontwerper van de tekening*

VAN DEN BOS René

15 *Vermelding van de uiterlijke opschortingsdatum van de publicatie*

12.11.2010

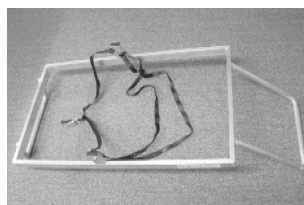

#@mmp 87



Rubriek VII Rubrique VII

Vernieuwingen van de overeenkomstig artikel 3.11 van het Benelux-verdrag inzake de intellectuele eigendom ingeschreven Beneluxdepots (artikel 3.14 van het Benelux-verdrag inzake de intellectuele eigendom).

- 01 Volgnummer van de inschrijving alsmede nummer en dagtekening (dag, uur en minuut) van het depot, datum van inschrijving;
- 02 Datum waarop de geldigheidsduur van de inschrijving verstrijkt;
- 03 Naam van de deposant;
- 04 Adres (straat);
- 05 Plaats en land;
- 06 In voorkomend geval, naam en adres van de gemachtigde of, in voorkomend geval, vermelding van het correspondentie-adres van de deposant;
- 08 Afbeelding(en) van de tekening of het model;
- 09 In voorkomend geval, vermelding van de kleur(en);
- 10 in voorkomend geval, nadere omschrijving van de onder code 09 genoemde kleur(en);
- 11 Vermelding van het voortbrengsel alsmede klasse(n) en onderklassen) aanduiding;
- 12 In voorkomend geval, vermelding van de kenmerkende eigenschappen van de tekening of het model;
- 13 In voorkomend geval, vermelding van het recht van voorrang als bedoeld in artikel 4 van het Verdrag van Parijs tot bescherming van de Industriële Eigendom;
- 14 In voorkomend geval, vermelding van de naam van de werkelijke ontwerper van de tekening of het model;
- 18 Datum van verzoek tot vernieuwing.

Renouvellements de dépôts Benelux enregistrés conformément à l'article 3.11 de la Convention Benelux en matière de propriété intellectuelle (article 3.14 de la Convention Benelux en matière de propriété intellectuelle).

- 01 Numéro d'ordre de l'enregistrement ainsi que le numéro et la date (jour, heure et minute) du dépôt, la date d'enregistrement;
- 02 Date d'échéance de la durée de protection de l'enregistrement;
- 03 Nom du déposant;
- 04 Adresse (rue);
- 05 Localité et pays;
- 06 Le cas échéant, le nom et l'adresse du mandataire ou, le cas échéant, l'indication de l'adresse postale du déposant;
- 08 Reproduction(s) du dessin ou du modèle;
- 09 Le cas échéant, l'indication de la (des) couleur(s);
- 10 Le cas échéant, la description de la (des) couleur(s) mentionnée(s) au code 09;
- 11 Indication du produit ainsi que l'indication de la (des) classe(s) et de la (des) sous-classe(s);
- 12 Le cas échéant, l'indication des éléments caractéristiques du dessin ou du modèle;
- 13 Le cas échéant, l'indication du droit de priorité tel que visé à l'article 4 de la Convention de Paris pour la protection de la Propriété Industrielle;
- 14 Le cas échéant, l'indication du nom du véritable créateur du dessin ou du modèle;
- 18 Date de la requête de renouvellement.



01 Numéro d'enregistrement
20566-00

Numéro, date et heure du dépôt
04921-00 02.10.1990, 14.10

02 Date d'échéance
02.10.2015

03 Nom du déposant
GLAXO GROUP LIMITED

04 Adresse (rue et numéro) du déposant
Glaxo House, Berkeley Avenue

05 Code postal, localité et pays du déposant
Greenford - Middlesex UB6 0NN,
Grande-Bretagne

06 Nom et adresse du mandataire ou indication
de l'adresse postale du déposant
Bureau Gevers S.A.
Holidaystraat 5
B-1831 Diegem
Belgique.

08 Reproduction du dessin ou modèle
VOIR REPRODUCTION(S)

11 Indication du produit suivi de la (des)
classe(s) et de la (des) sous-classe(s)
Diffuseur nasal avec capuchon (cl 9-01,
07; 24-04).

12 Description des éléments caractéristiques de
l'aspect nouveau du produit; le cas échéant,
indication des parties du dessin ou modèle
auxquelles se rapportent les couleurs

Fig. 1: vue perspective de l'ensemble;
fig. 2: vue de devant; fig. 3: vue de côté;
fig. 4: vue de dessous; fig. 5: vue de
dessus; fig. 6: diffuseur et capuchon;
fig. 7: diffuseur; vue de dessus; fig. 8:
diffuseur; vue de côté; fig. 9 diffuseur;
adaptateur nasal et flacon; fig. 10:
flacon; vue de côté; fig. 11: vue de
dessus du flacon; fig. 12: vue de
dessous de l'adaptateur.

13 Droit de priorité visé à l'article 4 de la
Convention de Paris pour la protection de la
Propriété Industrielle
Grande-Bretagne, le 02 04 1990, no.
2005833, GLAXO GROUPLIMITED.

14 Indication du nom du véritable créateur du
dessin ou modèle
Paul Kenneth RAND, Philip Malcolm
REGAN

18 Date de réception de la requête du renouvel-
lement
29.09.2010

FIG. 1

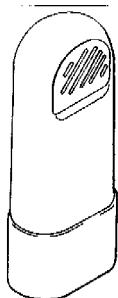

FIG. 2

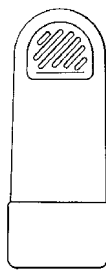

FIG. 3



FIG. 4

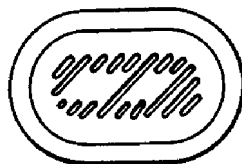

FIG. 5

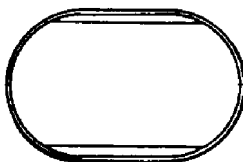

FIG. 6

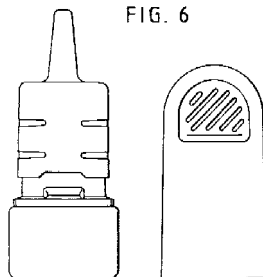

FIG. 7

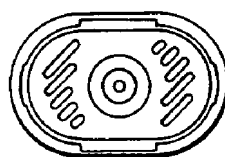

FIG. 8

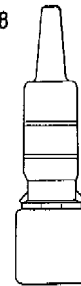

FIG. 9

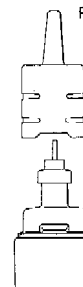

FIG. 10

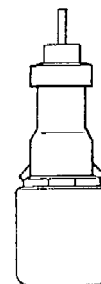

FIG. 11

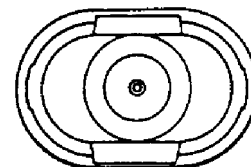
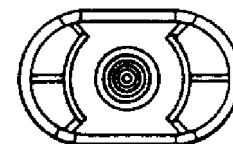

FIG. 12



01 Inschrijvingsnummer
20707-00

Nummer en dagtekening (dag en uur) van het
depot
65913-00 28.09.1990, 24.00

02 Vervaldatum
28.09.2015

03 Naam van de deposant
Sano - Bruno's Enterprises Ltd.

- 04 Adres (straat en nummer) van de deposant
3 Daniel Frisch Street
- 05 Postcode, plaats en land van de deposant
Tel-Aviv,
Israël
- 06 Naam en adres van de gemachtigde of vermelding van het correspondentie-adres van de deposant
Nederlandsch Octrooibureau
J.W. Frisolaan 13
2517 JS 's-Gravenhage
Nederland.
- 08 Afbeelding van de tekening of het model
ZIE AFBEELDING(EN)
- 11 Vermelding van het voortbrengsel gevolgd door de aanduiding van de klasse(n) en onderklasse(n)
Insectenverdelger/luchtverfrisser (kl 22-06; 23-04).
- 18 Dagtekening van de aanvraag van de vernieuwing
14.09.2010

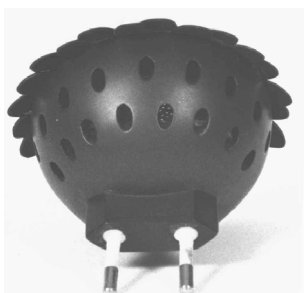
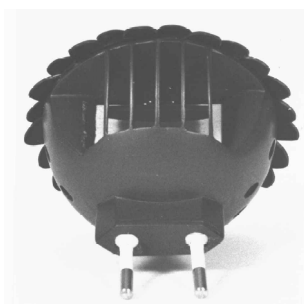
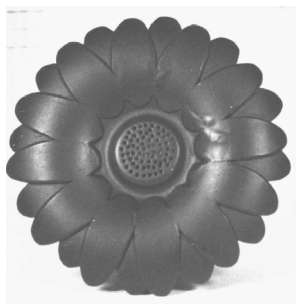

- 01 Inschrijvingsnummer
20750-00
Nummer en dagtekening (dag en uur) van het depot
66024-00 09.11.1990, 10.00
- 02 Vervaldatum
09.11.2015
- 03 Naam van de deposant
Sierteelt Verpakings Pool C.V.
- 04 Adres (straat en nummer) van de deposant
Schipholweg 1
- 05 Postcode, plaats en land van de deposant
2316 XB Leiden,
Nederland
- 06 Naam en adres van de gemachtigde of vermelding van het correspondentie-adres van de deposant
Novagraaf Nederland B.V.
Hogehilweg 3
1101 CA Amsterdam-Zuidoost
Nederland.
- 08 Afbeelding van de tekening of het model
ZIE AFBEELDING(EN)
- 11 Vermelding van het voortbrengsel gevolgd door de aanduiding van de klasse(n) en onderklasse(n)
Bloemencontainer (kl 9-03).
- 18 Dagtekening van de aanvraag van de vernieuwing
06.09.2010

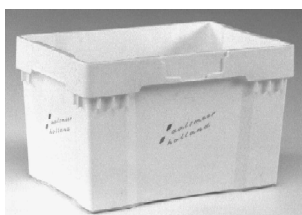

- 01 Inschrijvingsnummer
20766-00
Nummer en dagtekening (dag en uur) van het depot
66064-00 21.11.1990, 10.00
- 02 Vervaldatum
21.11.2015
- 03 Naam van de deposant
Stafford-Miller Continental NA-NV
- 04 Adres (straat en nummer) van de deposant
Nijverheidsstraat 22

- 05 Postcode, plaats en land van de deposant
Oevel,
België
- 06 Naam en adres van de gemachtigde of vermelding van het correspondentie-adres van de deposant
Bureau Gevers N.V.
Holidaystraat 5
B-1831 Diegem
België.
- 08 Afbeelding van de tekening of het model
ZIE AFBEELDING(EN)
- 11 Vermelding van het voortbrengsel gevolgd door de aanduiding van de klasse(n) en onderklasse(n)
Tandenborstel (kl 04-02).
- 13 Recht van voorrang als bedoeld in artikel 4 van het verdrag van Parijs tot bescherming van de Industriële Eigendom
Groot-Brittannië, dd. 25 05 1990, nr. 2007152, Stafford-Miller Limited.
- 14 Vermelding van de naam van de werkelijke ontwerper van de tekening
George Brook Perry
- 18 Dagtekening van de aanvraag van de vernieuwing
29.09.2010

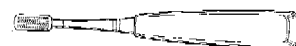
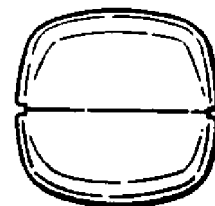
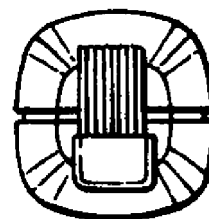

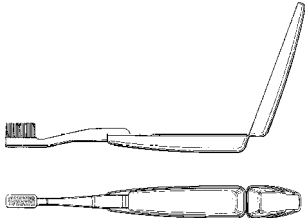
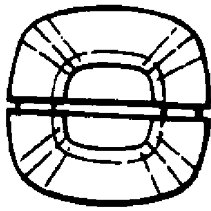

- 01 *Inschrijvingsnummer*
20775-00
Nummer en dagtekening (dag en uur) van het depot
66083-00 27.11.1990, 10.00
- 02 *Vervaldatum*
27.11.2015
- 03 *Naam van de deposant*
Trimetals Ltd.
- 04 *Adres (straat en nummer) van de deposant*
Sunrise Business Park
- 05 *Postcode, plaats en land van de deposant*
Blandford - Dorset DT11 8ST,
Groot-Brittannië
- 06 *Naam en adres van de gemachtigde of vermelding van het correspondentie-adres van de deposant*
Algemeen Octrooi- en Merkenbureau
John F. Kennedylaan 2
5612 AB Eindhoven
Nederland.
- 08 *Afbeelding van de tekening of het model*
ZIE AFBEELDING(EN)
- 11 *Vermelding van het voortbrengsel gevolgd door de aanduiding van de klasse(n) en onderklasse(n)*
Buitenopbergmeubel (kl. 06-04).
- 13 *Recht van voorrang als bedoeld in artikel 4 van het verdrag van Parijs tot bescherming van de Industriële Eigendom Groot-Brittannië, dd. 05 06 1990, nr. 2.007.355, Trimetals Ltd.*
- 18 *Dagtekening van de aanvraag van de vernieuwing*
29.09.2010

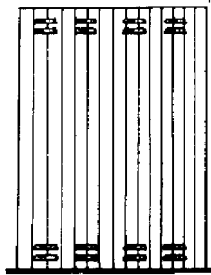
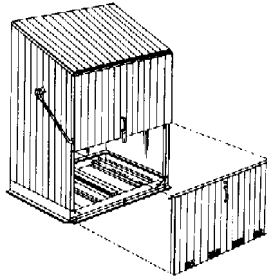
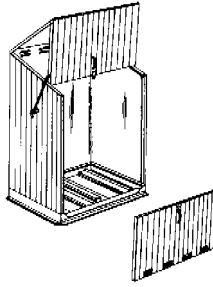
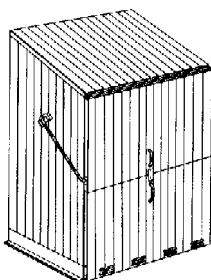

- 01 *Inschrijvingsnummer*
20846-00
Nummer en dagtekening (dag en uur) van het depot
65975-00 24.10.1990, 10.00
- 02 *Vervaldatum*
24.10.2015
- 03 *Naam van de deposant*
Sierteelt Verpakings Pool C.V.
- 04 *Adres (straat en nummer) van de deposant*
Schipholweg 1
- 05 *Postcode, plaats en land van de deposant*
2316 XB Leiden,
Nederland
- 06 *Naam en adres van de gemachtigde of vermelding van het correspondentie-adres van de deposant*
Novagraaf Nederland B.V.
Hogehilweg 3
1101 CA Amsterdam-Zuidoost
Nederland.
- 08 *Afbeelding van de tekening of het model*
ZIE AFBEELDING(EN)
- 11 *Vermelding van het voortbrengsel gevolgd door de aanduiding van de klasse(n) en onderklasse(n)*
Opzetstuk voor bloemenhouder (kl 9-03, 99; 99-00).

- 18 *Dagtekening van de aanvraag van de vernieuwing*
06.09.2010

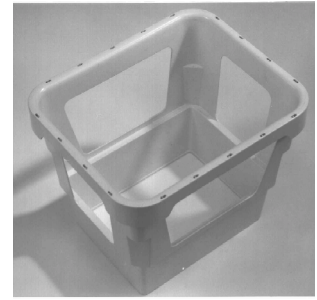

- 01 *Numéro d'enregistrement*
26096-00
Numéro, date et heure du dépôt
05795-00 13.06.1995, 14.30
- 02 *Date d'échéance*
13.06.2015
- 03 *Nom du déposant*
A/S Chr. Fabers Fabriker
- 04 *Adresse (rue et numéro) du déposant*
- 05 *Code postal, localité et pays du déposant*
DK-5856 Ryslinge,
Danemark
- 06 *Nom et adresse du mandataire ou indication de l'adresse postale du déposant*
Dennemeyer & Associates SA
55 rue des Bruyères
L-1274 Howald
Luxembourg.
- 08 *Reproduction du dessin ou modèle*
VOIR REPRODUCTION(S)
- 11 *Indication du produit suivi de la (des) classe(s) et de la (des) sous-classe(s)*
Rail ou guide supérieur pour stores (cl 8-99).
- 14 *Indication du nom du véritable créateur du dessin ou modèle*
HEBSGAARD Jens Ove
- 18 *Date de réception de la requête du renouvellement*
24.06.2010

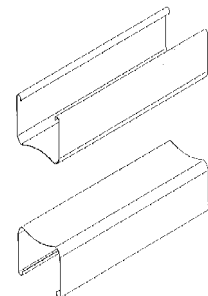

- 01 *Inschrijvingsnummer*
26274-00
Nummer en dagtekening (dag en uur) van het depot
71001-00 08.08.1995, 10.00

- 02 *Vervaldatum*
08.08.2015
- 03 *Naam van de deposant*
TDK Corporation
- 04 *Adres (straat en nummer) van de deposant*
13-1, 1-chome Nihonbashi
- 05 *Postcode, plaats en land van de deposant*
Chuo-ku - Tokyo,
Japan
- 06 *Naam en adres van de gemachtigde of vermelding van het correspondentie-adres van de deposant*
Cabinet Chaillot
Avenue de l'Agent Sarre 16/20, BP 74
92703 Colombes Cedex
Frankrijk.
- 08 *Afbeelding van de tekening of het model*
ZIE AFBEELDING(EN)
- 11 *Vermelding van het voortbrengsel gevolgd door de aanduiding van de klasse(n) en onderklasse(n)*
Magnetische kern (kl 13-02, 03, 99).
- 13 *Recht van voorrang als bedoeld in artikel 4 van het verdrag van Parijs tot bescherming van de Industriële Eigendom*
Japan, dd. 10 02 1995, nr. 3466/1995,
TDK CORPORATION.
- 14 *Vermelding van de naam van de werkelijke ontwerper van de tekening*
SUZUKI Mikio
- 18 *Dagtekening van de aanvraag van de vernieuwing*
28.07.2010

FIG. 1 perspectiefisch
voorzicht

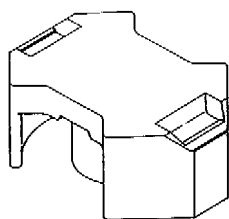

FIG. 2 perspectiefisch
voorzicht
van onderaf

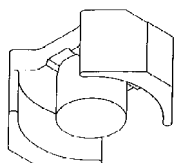

FIG. 3 voorzicht

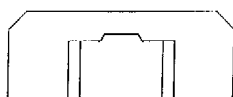

FIG. 4 achterzicht



FIG. 5 rechter zijzicht

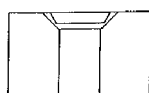

FIG. 6 linker zijzicht

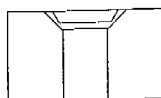

FIG. 7 bovenzicht

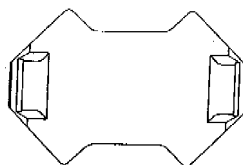
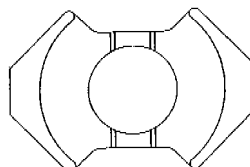
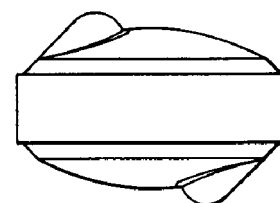
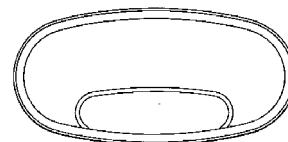
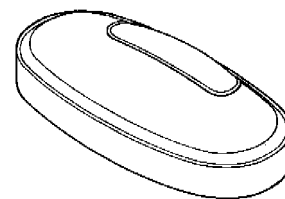

FIG. 8 onderzicht



- 01 *Numéro d'enregistrement*
26345-00
Numéro, date et heure du dépôt
05872-00 17.11.1995, 15.00
- 02 *Date d'échéance*
17.11.2015
- 03 *Nom du déposant*
SmithKline Beecham p.l.c.
- 04 *Adresse (rue et numéro) du déposant*
New Horizons Court
- 05 *Code postal, localité et pays du déposant*
Brentford - Middlesex TW8 9EP,
Grande-Bretagne
- 06 *Nom et adresse du mandataire ou indication de l'adresse postale du déposant*
Bureau Gevers S.A.
Holidaystraat 5
B-1831 Diegem
Belgique.
- 08 *Reproduction du dessin ou modèle*
VOIR REPRODUCTION(S)
- 11 *Indication du produit suivi de la (des) classe(s) et de la (des) sous-classe(s)*
Comprimé pharmaceutique (cl 28-01).
- 13 *Droit de priorité visé à l'article 4 de la Convention de Paris pour la protection de la Propriété Industrielle*
Grande-Bretagne, le 19 05 1995, no. GB
2047576, SmithKline Beecham p.l.c.
- 14 *Indication du nom du véritable créateur du dessin ou modèle*
HATTON Anthony Guy; CAMPBELL
Kenneth Churchill

- 18 *Date de réception de la requête du renouvellement*
29.09.2010



- 01 *Numéro d'enregistrement*
26383-00
Numéro, date et heure du dépôt
71137-00 14.09.1995, 14.00
- 02 *Date d'échéance*
14.09.2015
- 03 *Nom du déposant*
EGBERT H. TAYLOR & COMPANY LTD.
- 04 *Adresse (rue et numéro) du déposant*
Oak Park, Ryelands Lane
- 05 *Code postal, localité et pays du déposant*
Elmley Lovett, Worcestershire WR9
0QZ,
Grande-Bretagne
- 06 *Nom et adresse du mandataire ou indication de l'adresse postale du déposant*
Bureau Gevers S.A.
Holidaystraat 5
B-1831 Diegem
Belgique.
- 08 *Reproduction du dessin ou modèle*
VOIR REPRODUCTION(S)
- 11 *Indication du produit suivi de la (des) classe(s) et de la (des) sous-classe(s)*
Poubelle (cl 9-09).
- 13 *Droit de priorité visé à l'article 4 de la Convention de Paris pour la protection de la Propriété Industrielle*
Grande-Bretagne, le 15 03 1995, no.
2046065, EGBERT H. TAYLOR &
COMPANY LTD.
- 18 *Date de réception de la requête du renouvellement*
29.09.2010

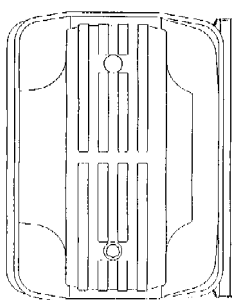
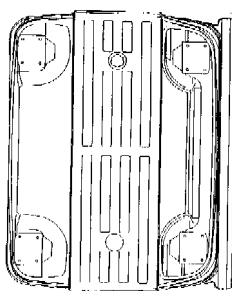
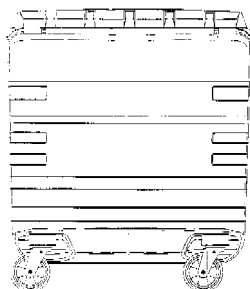
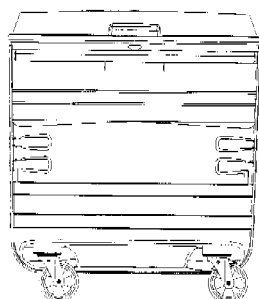
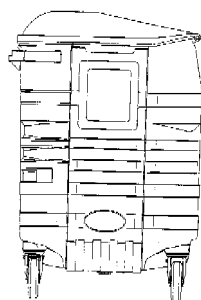
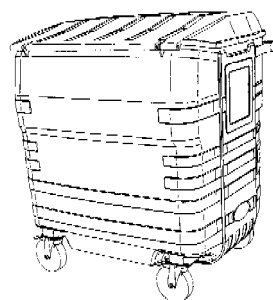
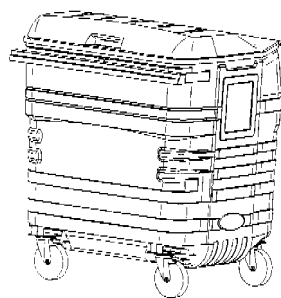

- 01 *Inschrijvingsnummer*
26396-00
Nummer en dagtekening (dag en uur) van het depot
71159-00 22.09.1995 , 14.00
- 02 *Vervaldatum*
22.09.2015
- 03 *Naam van de deposant*
Mercado Medic AB
- 04 *Adres (straat en nummer) van de deposant*
Tryffelslingan 16
- 05 *Postcode, plaats en land van de deposant*
S-181 57 Lidingö,
Zweden
- 06 *Naam en adres van de gemachtigde of vermelding van het correspondentie-adres van de deposant*
Elzas Noordzij B.V.
De Lairessestraat 159
1075 HK Amsterdam
Nederland.
- 08 *Afbeelding van de tekening of het model*
ZIE AFBEELDING(EN)
- 11 *Vermelding van het voortbrengsel gevolgd door de aanduiding van de klasse(n) en onderklasse(n)*
Regelinrichting voor rugleuning van stoel (kl 6-01, 06).
- 13 *Recht van voorrang als bedoeld in artikel 4 van het verdrag van Parijs tot bescherming van de Industriële Eigendom*
Zweden, dd. 22 03 1995, nr. 95-0600,
Mercado Medic AB.
- 14 *Vermelding van de naam van de werkelijke ontwerper van de tekening*
DU REES Stephan
- 18 *Dagtekening van de aanvraag van de vernieuwing*
13.09.2010

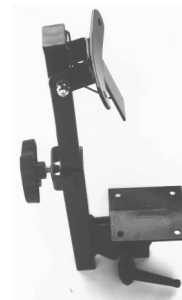

- 01 *Numéro d'enregistrement*
26416-00
Numéro, date et heure du dépôt
71215-00 13.10.1995 , 11.00
- 02 *Date d'échéance*
13.10.2015
- 03 *Nom du déposant*
COLGATE-PALMOLIVE
COMPANY,
Delaware corporation
- 04 *Adresse (rue et numéro) du déposant*
909 River Road
- 05 *Code postal, localité et pays du déposant*
Piscataway - New Jersey 08854,
Etats-Unis d'Amérique
- 06 *Nom et adresse du mandataire ou indication de l'adresse postale du déposant*
Bureau Gevers S.A.
Holidaystraat 5
B-1831 Diegem
Belgique.
- 08 *Reproduction du dessin ou modèle*
VOIR REPRODUCTION(S)
- 11 *Indication du produit suivi de la (des) classe(s) et de la (des) sous-classe(s)*
Bouteille (cl 9-01).

13 *Droit de priorité visé à l'article 4 de la Convention de Paris pour la protection de la Propriété Industrielle*

Etats-Unis d'Amérique, le 18 04 1995, no. 29/037,693, FARCE Jean-Michel Claude Georges.

14 *Indication du nom du véritable créateur du dessin ou modèle*

FARCE Jean-Michel Claude Georges

18 *Date de réception de la requête du renouvellement*

29.09.2010

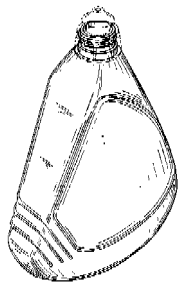

FIG. 1

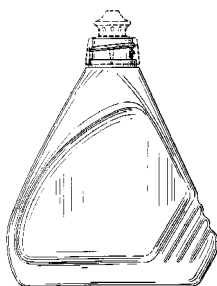

FIG. 2

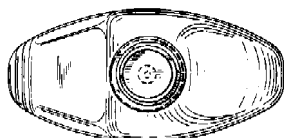

FIG. 3

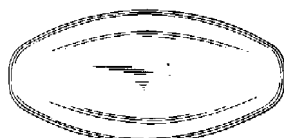

FIG. 4

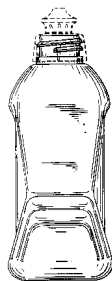

FIG. 5

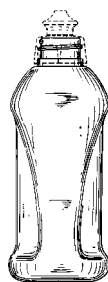

FIG. 6

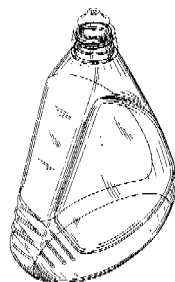

FIG. 7

01 *Inschrijvingsnummer*

26475-00

Nummer en dagtekening (dag en uur) van het depot

71161-00 26.09.1995, 24.00

02 *Vervaldatum*

26.09.2015

03 *Naam van de deposant*

Dellice Holdings Ltd.

04 *Adres (straat en nummer) van de deposant*

5 Costi Palama Street

05 *Postcode, plaats en land van de deposant*

1096 Nicosia,
Cyprus

06 *Naam en adres van de gemachtigde of vermelding van het correspondentie-adres van de deposant*

Lawton Brands
Lage Mosten 7
4822 NJ Breda
Nederland.

08 *Afbeelding van de tekening of het model*
ZIE AFBEELDING(EN)

11 *Vermelding van het voortbrengsel gevolgd door de aanduiding van de klasse(n) en onderklasse(n)*

Traphek (kl 6-06; 25-02).

18 *Dagtekening van de aanvraag van de vernieuwing*

06.09.2010

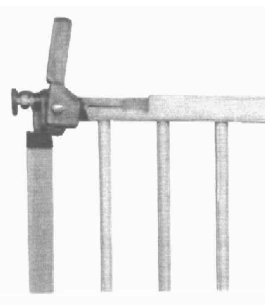
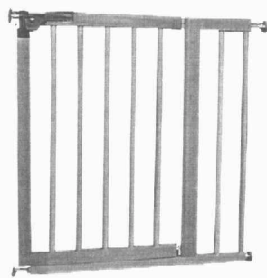

01 *Numéro d'enregistrement*

26542-00

Numéro, date et heure du dépôt

05827-00 18.08.1995, 15.00

02 *Date d'échéance*

18.08.2015

03 *Nom du déposant*

Canon Kabushiki Kaisha

04 *Adresse (rue et numéro) du déposant*

No. 30-2, 3-chome, Shimomaruko,
Ohta-ku

05 *Code postal, localité et pays du déposant*

Tokyo,
Japon

06 *Nom et adresse du mandataire ou indication de l'adresse postale du déposant*

Cabinet Chaillot
Avenue de l'Agent Sarre 16/20, BP 74
92703 Colombes Cedex
France.

08 *Reproduction du dessin ou modèle*

VOIR REPRODUCTION(S)

11 *Indication du produit suivi de la (des) classe(s) et de la (des) sous-classe(s)*

Cartouche à encre de recharge pour
appareil de reproduction d'images (cl
14-02; 16-03; 18-02).

- 13 *Droit de priorité visé à l'article 4 de la Convention de Paris pour la protection de la Propriété Industrielle*
Japon, le 21 02 1995, no. 7-4401,
CANON KABUSHIKI KAISHA.
- 14 *Indication du nom du véritable créateur du dessin ou modèle*
YASUNORI Senshiki
- 18 *Date de réception de la requête du renouvellement*
28.07.2010

FIG. 1

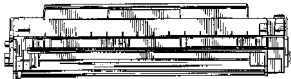

FIG. 2



FIG. 3

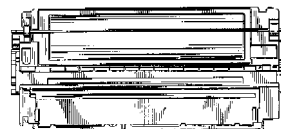

FIG. 4



FIG. 5

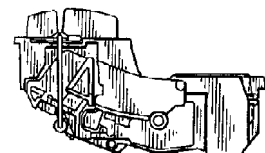

FIG. 6

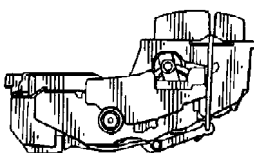
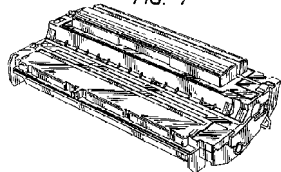
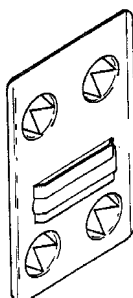
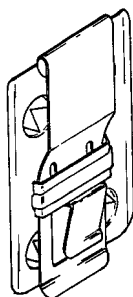

FIG. 7



- 01 *Numéro d'enregistrement*
26546-00
Numéro, date et heure du dépôt
05856-00 19.10.1995, 12.00
- 02 *Date d'échéance*
19.10.2015

- 03 *Nom du déposant*
NEFAB AB
- 04 *Adresse (rue et numéro) du déposant*
Nordgrens väg 5
- 05 *Code postal, localité et pays du déposant*
S-822 92 Alfta,
Suède
- 06 *Nom et adresse du mandataire ou indication de l'adresse postale du déposant*
Bureau Gevers S.A.
Holidaystraat 5
B-1831 Diegem
Belgique.
- 08 *Reproduction du dessin ou modèle*
VOIR REPRODUCTION(S)
- 11 *Indication du produit suivi de la (des) classe(s) et de la (des) sous-classe(s)*
Dispositif de fixation (cl 8-07, 08, 09).
- 13 *Droit de priorité visé à l'article 4 de la Convention de Paris pour la protection de la Propriété Industrielle*
Suede, le 20 04 1995, no. 95-0816,
NEFAB AB.
- 14 *Indication du nom du véritable créateur du dessin ou modèle*
WAHLEN Kent
- 18 *Date de réception de la requête du renouvellement*
29.09.2010



- 01 *Numéro d'enregistrement*
26556-00
Numéro, date et heure du dépôt
05891-00 22.12.1995, 10.00
- 02 *Date d'échéance*
22.12.2015
- 03 *Nom du déposant*
SmithKline Beecham p.l.c.
- 04 *Adresse (rue et numéro) du déposant*
New Horizons Court
- 05 *Code postal, localité et pays du déposant*
Brentford - Middlesex TW8 9EP,
Grande-Bretagne
- 06 *Nom et adresse du mandataire ou indication de l'adresse postale du déposant*
Bureau Gevers S.A.
Holidaystraat 5
B-1831 Diegem
Belgique.
- 08 *Reproduction du dessin ou modèle*
VOIR REPRODUCTION(S)
- 11 *Indication du produit suivi de la (des) classe(s) et de la (des) sous-classe(s)*
Bouteille (cl 9-01, 07).
- 13 *Droit de priorité visé à l'article 4 de la Convention de Paris pour la protection de la Propriété Industrielle*
Grande-Bretagne, le 04 07 1995, no. 2048585, SmithKline Beecham plc.

- 18 Date de réception de la requête du renouvellement
29.09.2010

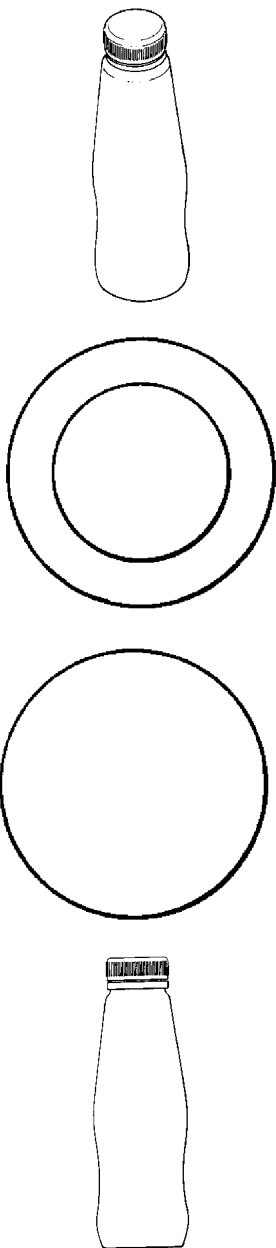

- 01 Numéro d'enregistrement
26576-00
Numéro, date et heure du dépôt
71165-00 28.09.1995, 14.30
- 02 Date d'échéance
28.09.2015
- 03 Nom du déposant
CANON KABUSHIKI KAISHA
- 04 Adresse (rue et numéro) du déposant
30-2, 3-chome, Shimomaruko
- 05 Code postal, localité et pays du déposant
Ohta-ku - Tokyo,
Japon

- 06 Nom et adresse du mandataire ou indication de l'adresse postale du déposant
Cabinet Chaillot
Avenue de l'Agent Sarre 16/20, BP 74
92703 Colombes Cedex
France.

- 08 Reproduction du dessin ou modèle
VOIR REPRODUCTION(S)
- 11 Indication du produit suivi de la (des) classe(s) et de la (des) sous-classe(s)
Cartouche d'encre (cl 14-02; 16-03; 18-02).
- 13 Droit de priorité visé à l'article 4 de la Convention de Paris pour la protection de la Propriété Industrielle
Japon, le 28 03 1995, no. 7-8421,
CANON KABUSHIKI KAISHA.
- 14 Indication du nom du véritable créateur du dessin ou modèle
WAKATSUKI Ken; TAKAHASHI
Masaki; UMEDA Hiroki
- 18 Date de réception de la requête du renouvellement
28.07.2010

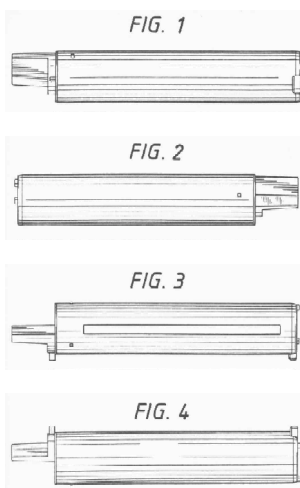

FIG. 5

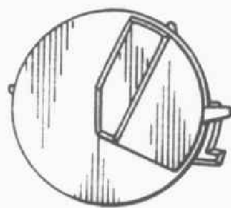
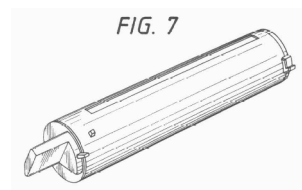
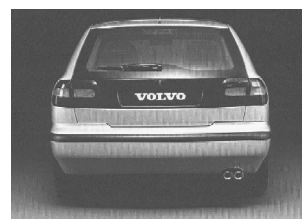
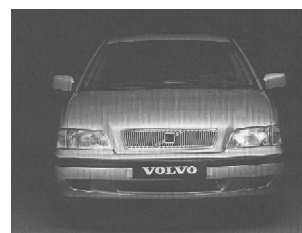

FIG. 6



- 01 Numéro d'enregistrement
26683-01
Numéro, date et heure du dépôt
71352-01 01.12.1995, 14.00
- 02 Date d'échéance
01.12.2015
- 03 Nom du déposant
AKTIEBOLAGET VOLVO
- 04 Adresse (rue et numéro) du déposant
- 05 Code postal, localité et pays du déposant
S-405 08 Göteborg,
Suède
- 06 Nom et adresse du mandataire ou indication de l'adresse postale du déposant
Bureau Gevers S.A.
Holidaystraat 5
B-1831 Diegem
Belgique.
- 08 Reproduction du dessin ou modèle
VOIR REPRODUCTION(S)
- 11 Indication du produit suivi de la (des) classe(s) et de la (des) sous-classe(s)
Véhicule automobile (cl 12-08).
- 13 Droit de priorité visé à l'article 4 de la Convention de Paris pour la protection de la Propriété Industrielle
Suède, le 02 06 1995, no. 95-1137,
Aktiebolaget Volvo.
- 14 Indication du nom du véritable créateur du dessin ou modèle
HORBURY Peter; TAISMA Fedde;
VAN LOTHRINGEN Bart
- 18 Date de réception de la requête du renouvellement
29.09.2010





01 Numéro d'enregistrement

26683-02

Numéro, date et heure du dépôt

71352-02 01.12.1995, 14.00

02 Date d'échéance

01.12.2015

03 Nom du déposant

AKTIEBOLAGET VOLVO

04 Adresse (rue et numéro) du déposant

05 Code postal, localité et pays du déposant

S-405 08 Göteborg,
Suède

06 Nom et adresse du mandataire ou indication
de l'adresse postale du déposant

Bureau Gevers S.A.
Holidaystraat 5
B-1831 Diegem
Belgique.

08 Reproduction du dessin ou modèle

VOIR REPRODUCTION(S)

11 Indication du produit suivi de la (des)
classe(s) et de la (des) sous-classe(s)

Panneau arrière de véhicule automobile
(cl 12-16).

13 Droit de priorité visé à l'article 4 de la
Convention de Paris pour la protection de la
Propriété Industrielle

Suède, le 02 06 1995, no. 95/1137,
Aktiebolaget Volvo.

14 Indication du nom du véritable créateur du
dessin ou modèle

HORBURY Peter; TAISMA Fedde;
VAN LOTHRINGEN Bart

18 Date de réception de la requête du renouvel-
lement

29.09.2010



01 Numéro d'enregistrement

26683-03

Numéro, date et heure du dépôt

71352-03 01.12.1995, 14.00

02 Date d'échéance

01.12.2015

03 Nom du déposant

AKTIEBOLAGET VOLVO

04 Adresse (rue et numéro) du déposant

05 Code postal, localité et pays du déposant

S-405 08 Göteborg,
Suède

06 Nom et adresse du mandataire ou indication
de l'adresse postale du déposant

Bureau Gevers S.A.
Holidaystraat 5
B-1831 Diegem
Belgique.

08 Reproduction du dessin ou modèle

VOIR REPRODUCTION(S)

11 Indication du produit suivi de la (des)
classe(s) et de la (des) sous-classe(s)

Panneau pour feu arrière de véhicule
automobile (cl 12-16; 26-06).

13 Droit de priorité visé à l'article 4 de la
Convention de Paris pour la protection de la
Propriété Industrielle

Suède, le 02 06 1995, no. 95/1137,
Aktiebolaget Volvo.

14 Indication du nom du véritable créateur du
dessin ou modèle

HORBURY Peter; TAISMA Fedde;
VAN LOTHRINGEN Bart

18 Date de réception de la requête du renouvel-
lement

29.09.2010



01 Numéro d'enregistrement

26683-04

Numéro, date et heure du dépôt

71352-04 01.12.1995, 14.00

02 Date d'échéance

01.12.2015

03 Nom du déposant

AKTIEBOLAGET VOLVO

04 Adresse (rue et numéro) du déposant

05 Code postal, localité et pays du déposant

S-405 08 Göteborg,
Suède

06 Nom et adresse du mandataire ou indication
de l'adresse postale du déposant

Bureau Gevers S.A.
Holidaystraat 5
B-1831 Diegem
Belgique.

08 Reproduction du dessin ou modèle

VOIR REPRODUCTION(S)

11 Indication du produit suivi de la (des)
classe(s) et de la (des) sous-classe(s)

Véhicule automobile (cl 12-08).

13 Droit de priorité visé à l'article 4 de la
Convention de Paris pour la protection de la
Propriété Industrielle

Suède, le 02 06 1995, no. 95-1137,
Aktiebolaget Volvo.

14 Indication du nom du véritable créateur du
dessin ou modèle

HORBURY Peter; TAISMA Fedde;
VAN LOTHRINGEN Bart

18 Date de réception de la requête du renouvel-
lement

29.09.2010

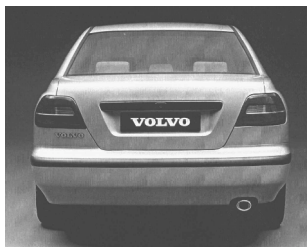
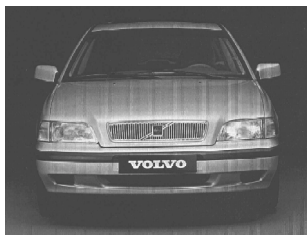

01 Numéro d'enregistrement

26683-05

Numéro, date et heure du dépôt
71352-05 01.12.1995, 14.00

02 Date d'échéance

01.12.2015

03 Nom du déposant

AKTIEBOLAGET VOLVO

04 Adresse (rue et numéro) du déposant

05 Code postal, localité et pays du déposant

S-405 08 Göteborg,
Suède

06 Nom et adresse du mandataire ou indication
de l'adresse postale du déposant

Bureau Gevers S.A.
Holidaystraat 5
B-1831 Diegem
Belgique.

08 Reproduction du dessin ou modèle

VOIR REPRODUCTION(S)

11 Indication du produit suivi de la (des)
classe(s) et de la (des) sous-classe(s)

Aile de véhicule automobile (cl 12-
08,16).

13 Droit de priorité visé à l'article 4 de la Convention de Paris pour la protection de la Propriété Industrielle

Suède, le 02 06 1995, no. 95-1136,
Aktiebolaget Volvo.

14 Indication du nom du véritable créateur du dessin ou modèle

HORBURY Peter; TAISMA Fedde;
VAN LOTHRINGEN Bart

18 Date de réception de la requête du renouvellement

29.09.2010



01 Numéro d'enregistrement

26683-06

Numéro, date et heure du dépôt
71352-06 01.12.1995, 14.00

02 Date d'échéance

01.12.2015

03 Nom du déposant

AKTIEBOLAGET VOLVO

04 Adresse (rue et numéro) du déposant

05 Code postal, localité et pays du déposant

S-405 08 Göteborg,
Suède

06 Nom et adresse du mandataire ou indication
de l'adresse postale du déposant

Bureau Gevers S.A.
Holidaystraat 5
B-1831 Diegem
Belgique.

08 Reproduction du dessin ou modèle
VOIR REPRODUCTION(S)

11 Indication du produit suivi de la (des)
classe(s) et de la (des) sous-classe(s)

Capot de véhicule automobile (cl 12-
16).

13 Droit de priorité visé à l'article 4 de la Convention de Paris pour la protection de la Propriété Industrielle

Suède, le 02 06 1995, no. 95-1136,
Aktiebolaget Volvo.

14 Indication du nom du véritable créateur du dessin ou modèle

HORBURY Peter; TAISMA Fedde;
VAN LOTHRINGEN Bart

18 Date de réception de la requête du renouvellement

29.09.2010

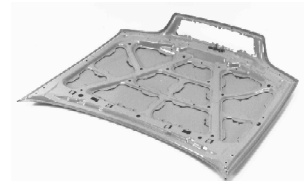
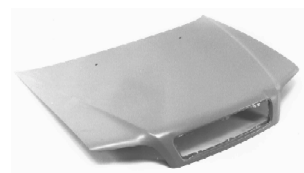

01 Numéro d'enregistrement

26683-07

Numéro, date et heure du dépôt
71352-07 01.12.1995, 14.00

02 Date d'échéance

01.12.2015

- 03 *Nom du déposant*
AKTIEBOLAGET VOLVO
- 04 *Adresse (rue et numéro) du déposant*
- 05 *Code postal, localité et pays du déposant*
S-405 08 Göteborg,
Suède
- 06 *Nom et adresse du mandataire ou indication de l'adresse postale du déposant*
Bureau Gevers S.A.
Holidaystraat 5
B-1831 Diegem
Belgique.
- 08 *Reproduction du dessin ou modèle*
VOIR REPRODUCTION(S)
- 11 *Indication du produit suivi de la (des) classe(s) et de la (des) sous-classe(s)*
Couvercle pour compartiment à bagages (cl 12-16).
- 13 *Droit de priorité visé à l'article 4 de la Convention de Paris pour la protection de la Propriété Industrielle*
Suède, le 02 06 1995, no. 95-1136, Aktiebolaget Volvo.
- 14 *Indication du nom du véritable créateur du dessin ou modèle*
HORBURY Peter; TAISMA Fedde;
VAN LOTHRINGEN Bart
- 18 *Date de réception de la requête du renouvellement*
29.09.2010

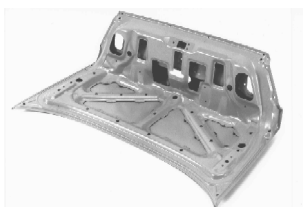
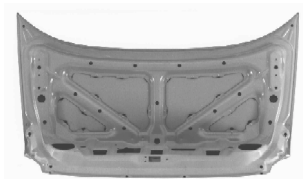
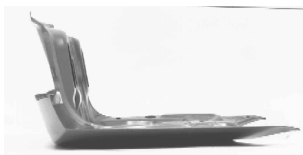

- 01 *Numéro d'enregistrement*
26683-08
- Numéro, date et heure du dépôt*
71352-08 01.12.1995, 14.00
- 02 *Date d'échéance*
01.12.2015
- 03 *Nom du déposant*
AKTIEBOLAGET VOLVO
- 04 *Adresse (rue et numéro) du déposant*
- 05 *Code postal, localité et pays du déposant*
S-405 08 Göteborg,
Suède
- 06 *Nom et adresse du mandataire ou indication de l'adresse postale du déposant*
Bureau Gevers S.A.
Holidaystraat 5
B-1831 Diegem
Belgique.
- 08 *Reproduction du dessin ou modèle*
VOIR REPRODUCTION(S)
- 11 *Indication du produit suivi de la (des) classe(s) et de la (des) sous-classe(s)*
Crille (cl 12-16).
- 13 *Droit de priorité visé à l'article 4 de la Convention de Paris pour la protection de la Propriété Industrielle*
Suède, le 02 06 1995, no. 95-1136, Aktiebolaget Volvo.
- 14 *Indication du nom du véritable créateur du dessin ou modèle*
HORBURY Peter; TAISMA Fedde;
VAN LOTHRINGEN Bart
- 18 *Date de réception de la requête du renouvellement*
29.09.2010

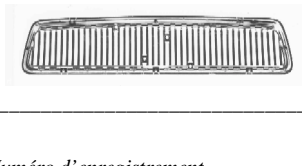
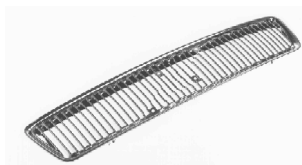

- 01 *Numéro d'enregistrement*
26701-00

- Numéro, date et heure du dépôt*
71404-00 15.12.1995, 10.35
- 02 *Date d'échéance*
15.12.2015
- 03 *Nom du déposant*
ASTRA AKTIEBOLAG
- 04 *Adresse (rue et numéro) du déposant*
Kvarnbergagatan 16
- 05 *Code postal, localité et pays du déposant*
Södertälje,
Suède
- 06 *Nom et adresse du mandataire ou indication de l'adresse postale du déposant*
Bureau Gevers S.A.
Holidaystraat 5
B-1831 Diegem
Belgique.
- 08 *Reproduction du dessin ou modèle*
VOIR REPRODUCTION(S)
- 11 *Indication du produit suivi de la (des) classe(s) et de la (des) sous-classe(s)*
Emballage de type "blister" (cl 9-05).
- 13 *Droit de priorité visé à l'article 4 de la Convention de Paris pour la protection de la Propriété Industrielle*
Suède, le 30 06 1995, no. 95-1315, Astra Aktiebolag.
- 18 *Date de réception de la requête du renouvellement*
29.09.2010

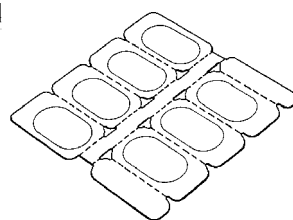
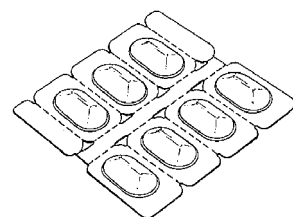

- 01 *Inschrijvingsnummer*
26703-00
- Nummer en dagtekening (dag en uur) van het depot*
71411-00 18.12.1995, 15.10
- 02 *Vervaldatum*
18.12.2015
- 03 *Naam van de deposant*
Dellice Holdings Ltd.
- 04 *Adres (straat en nummer) van de deposant*
5 Costi Palama Street
- 05 *Postcode, plaats en land van de deposant*
1096 Nicosia,
Cyprus

06 Naam en adres van de gemachtigde of vermelding van het correspondentie-adres van de deposant

Lawton Brands
Lage Mosten 7
4822 NJ Breda
Nederland.

08 Afbeelding van de tekening of het model
ZIE AFBEELDING(EN)

11 Vermelding van het voortbrengsel gevolgd door de aanduiding van de klasse(n) en onderklasse(n)

Traphek (kl 6-06; 25-02).

13 Recht van voorrang als bedoeld in artikel 4 van het verdrag van Parijs tot bescherming van de Industriële Eigendom

Internationaal Depot dd. 20 06 1995, nr. DM 033293, W&M Nederland B.V.

18 Dagtekening van de aanvraag van de vernieuwing
06.09.2010

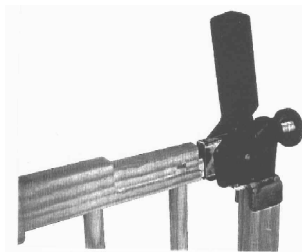
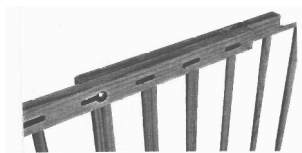
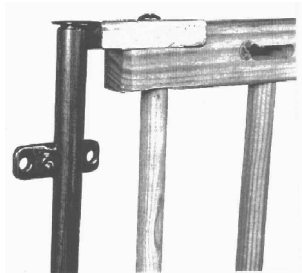
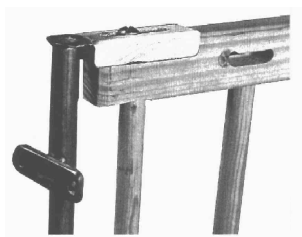
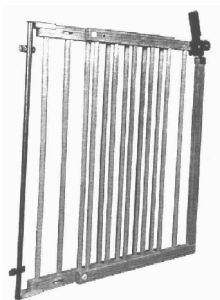

01 Inschrijvingsnummer

26887-00

Nummer en dagtekening (dag en uur) van het depot

71577-00 13.02.1996, 10.00

02 Vervaldatum

13.02.2016

03 Naam van de deposant

Brabantia Nederland BV

04 Adres (straat en nummer) van de deposant

Leenderweg 180, Postbus 16

05 Postcode, plaats en land van de deposant

5550 AA Valkenswaard,
Nederland

08 Afbeelding van de tekening of het model

ZIE AFBEELDING(EN)

11 Vermelding van het voortbrengsel gevolgd door de aanduiding van de klasse(n) en onderklasse(n)

Kurkretrekker (kl 7-06).

18 Dagtekening van de aanvraag van de vernieuwing

02.09.2010



01 Inschrijvingsnummer

32716-00

Nummer en dagtekening (dag en uur) van het depot

77472-00 13.09.2000, 24.00

02 Vervaldatum

13.09.2015

03 Naam van de deposant

SEIKO KABUSHIKI KAISHA

04 Adres (straat en nummer) van de deposant

5-11, Ginza 4-Chome, Chuo-Ku

05 Postcode, plaats en land van de deposant

Tokyo,
Japan

06 Naam en adres van de gemachtigde of vermelding van het correspondentie-adres van de deposant

Cabinet Chaillot
Avenue de l'Agent Sarre 16/20, BP 74
92703 Colombes Cedex
Frankrijk.

08 Afbeelding van de tekening of het model

ZIE AFBEELDING(EN)

11 Vermelding van het voortbrengsel gevolgd door de aanduiding van de klasse(n) en onderklasse(n)

Wijzerplaat voor horloge (kl 10-07).

13 Recht van voorrang als bedoeld in artikel 4 van het verdrag van Parijs tot bescherming van de Industriële Eigendom

Japan, dd. 17 03 2000, nr. 6032/2000,
SEIKO KABUSHIKI KAISHA.

18 Dagtekening van de aanvraag van de vernieuwing

28.07.2010

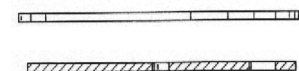
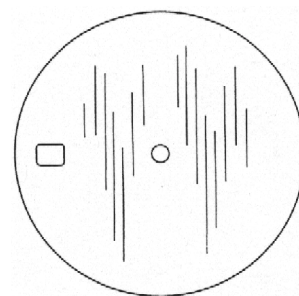
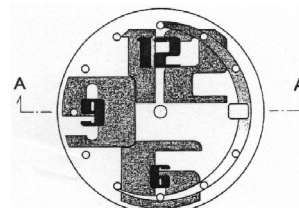
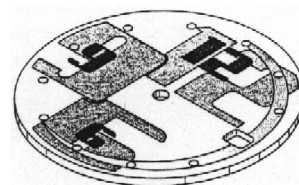



- 01 *Numéro d'enregistrement*
32717-01
Numéro, date et heure du dépôt
77479-01 12.09.2000 , 15.30
- 02 *Date d'échéance*
12.09.2015
- 03 *Nom du déposant*
AstraZeneca AB
- 04 *Adresse (rue et numéro) du déposant*
- 05 *Code postal, localité et pays du déposant*
151 85 Södertälje,
Suède
- 06 *Nom et adresse du mandataire ou indication de l'adresse postale du déposant*
Bureau Gevers S.A.
Holidaystraat 5
B-1831 Diegem
Belgique.
- 08 *Reproduction du dessin ou modèle*
VOIR REPRODUCTION(S)
- 11 *Indication du produit suivi de la (des) classe(s) et de la (des) sous-classe(s)*
Cathéter (cl 24-02, 04).
- 13 *Droit de priorité visé à l'article 4 de la Convention de Paris pour la protection de la Propriété Industrielle*
Suède, le 17 03 2000, no. 00-0547,
AstraZeneca AB.
- 14 *Indication du nom du véritable créateur du dessin ou modèle*
NESTENBORG Daniel
- 18 *Date de réception de la requête du renouvellement*
02.09.2010

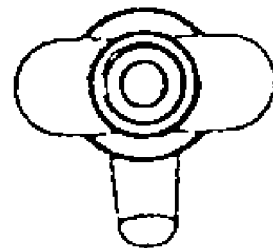
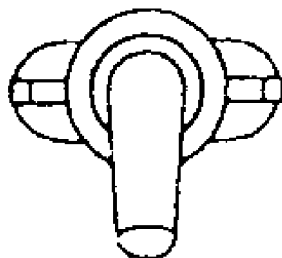

- 01 *Numéro d'enregistrement*
32717-02
Numéro, date et heure du dépôt
77479-02 12.09.2000 , 15.30
- 02 *Date d'échéance*
12.09.2015
- 03 *Nom du déposant*
AstraZeneca AB
- 04 *Adresse (rue et numéro) du déposant*
- 05 *Code postal, localité et pays du déposant*
151 85 Södertälje,
Suède
- 06 *Nom et adresse du mandataire ou indication de l'adresse postale du déposant*
Bureau Gevers S.A.
Holidaystraat 5
B-1831 Diegem
Belgique.
- 08 *Reproduction du dessin ou modèle*
VOIR REPRODUCTION(S)
- 11 *Indication du produit suivi de la (des) classe(s) et de la (des) sous-classe(s)*
Connecteur (cl 24-02, 04).
- 13 *Droit de priorité visé à l'article 4 de la Convention de Paris pour la protection de la Propriété Industrielle*
Suède, le 17 03 2000, no. 00-0547,
AstraZeneca AB.
- 14 *Indication du nom du véritable créateur du dessin ou modèle*
NESTENBORG Daniel
- 18 *Date de réception de la requête du renouvellement*
02.09.2010

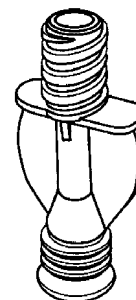

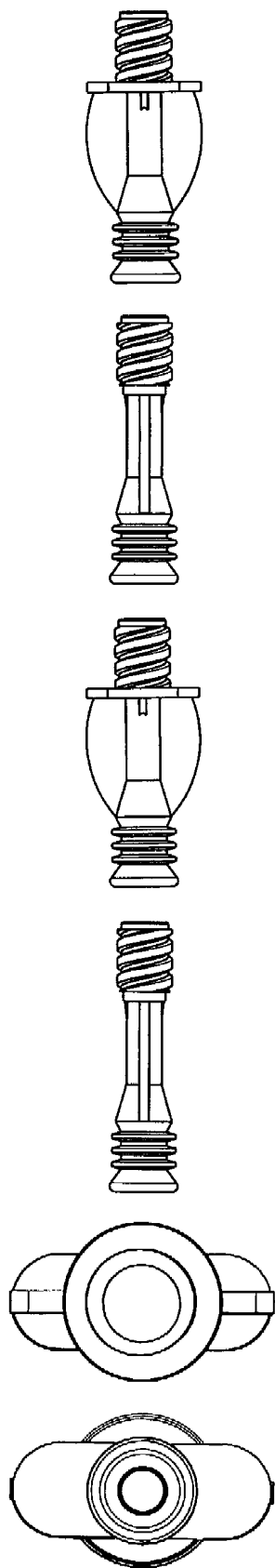

01 Numéro d'enregistrement
32775-00

Numéro, date et heure du dépôt
77401-00 18.08.2000 , 10.30

02 Date d'échéance

18.08.2015

03 Nom du déposant

CANON KABUSHIKI KAISHA

04 Adresse (rue et numéro) du déposant

30-2, 3-chome, Shimomaruko

05 Code postal, localité et pays du déposant

Ohta-ku - Tokyo,
Japon

06 Nom et adresse du mandataire ou indication
de l'adresse postale du déposant

Cabinet Chaillot
Avenue de l'Agent Sarre 16/20, BP 74
92703 Colombes Cedex
France.

08 Reproduction du dessin ou modèle

VOIR REPRODUCTION(S)

11 Indication du produit suivi de la (des)
classe(s) et de la (des) sous-classe(s)

Cartouche de toner (cl 14-02; 16-03;
18-02).

13 Droit de priorité visé à l'article 4 de la Con-
vention de Paris pour la protection de la Pro-
priété Industrielle

Japon, le 02 03 2000, no 2000-010907,
Canon Kabushiki Kaisha.

14 Indication du nom du véritable créateur du
dessin ou modèle

KUSANAGI Takashi; MUNAKATA
Atsushi; NEMURA Masaharu; GOTO
Tatsuya

18 Date de réception de la requête du renouvel-
lement

28.07.2010

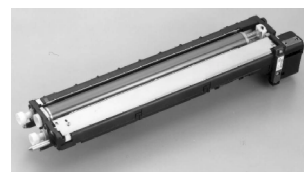

01 *Inschrijvingsnummer***32804-03***Nummer en dagtekening (dag en uur) van het depot*

77532-03 25.09.2000 , 24.00

02 *Vervaldatum*

25.09.2015

03 *Naam van de deposant*

Tomy Company, Ltd.

04 *Adres (straat en nummer) van de deposant*

7-9-10, Tateishi, Katsushika-ku

05 *Postcode, plaats en land van de deposant*Tokyo 124-8511,
Japan06 *Naam en adres van de gemachtigde of vermelding van het correspondentie-adres van de deposant*Cabinet Chaillot
Avenue de l'Agent Sarre 16/20, BP 74
92703 Colombes Cedex
Frankrijk.08 *Afbeelding van de tekening of het model*

ZIE AFBEELDING(EN)

11 *Vermelding van het voortbrengsel gevolgd door de aanduiding van de klasse(n) en onderklasse(n)*

Speelgoed (kl 21-01).

14 *Vermelding van de naam van de werkelijke ontwerper van de tekening*

Tomohiro Yamazaki.

18 *Dagtekening van de aanvraag van de vernieuwing*

28.07.2010

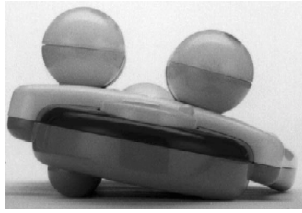
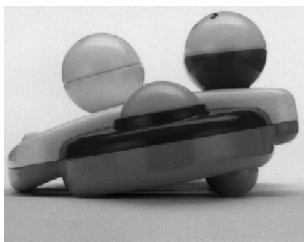
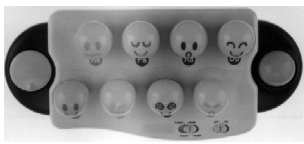
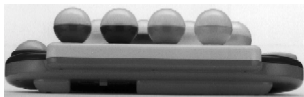
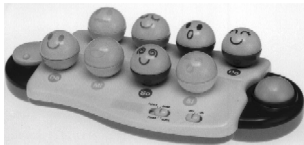
01 *Inschrijvingsnummer***32862-00***Nummer en dagtekening (dag en uur) van het depot*

77780-00 30.11.2000 , 24.00

02 *Vervaldatum*

30.11.2015

03 *Naam van de deposant*

Hema B.V.

04 *Adres (straat en nummer) van de deposant*

NDSM-straat 10

05 *Postcode, plaats en land van de deposant*1033 SB Amsterdam,
Nederland06 *Naam en adres van de gemachtigde of vermelding van het correspondentie-adres van de deposant*Novagraaf Nederland B.V.
Hogehilweg 3
1101 CA Amsterdam-Zuidoost
Nederland.08 *Afbeelding van de tekening of het model*

ZIE AFBEELDING(EN)

11 *Vermelding van het voortbrengsel gevolgd door de aanduiding van de klasse(n) en onderklasse(n)*

Horlogehouder (kl 20-02).

18 *Dagtekening van de aanvraag van de vernieuwing*

10.09.2010

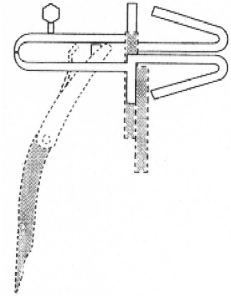
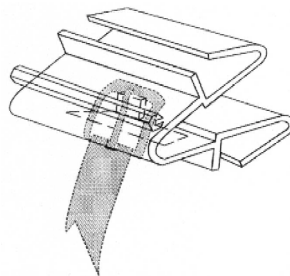
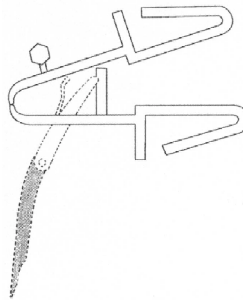
01 *Inschrijvingsnummer***32903-00***Nummer en dagtekening (dag en uur) van het depot*

77420-00 24.08.2000 , 24.00

02 *Vervaldatum*

24.08.2015

03 *Naam van de deposant*

Dellice Holdings Ltd.

04 *Adres (straat en nummer) van de deposant*

5 Costi Palama Street

05 *Postcode, plaats en land van de deposant*1096 Nicosia,
Cyprus06 *Naam en adres van de gemachtigde of vermelding van het correspondentie-adres van de deposant*Lawton Brands
Lage Mosten 7
4822 NJ Breda
Nederland.08 *Afbeelding van de tekening of het model*

ZIE AFBEELDING(EN)

11 *Vermelding van het voortbrengsel gevolgd door de aanduiding van de klasse(n) en onderklasse(n)*

Traphekje (kl 6-06; 25-02).

12 *Beschrijving van de kenmerkende eigenschappen van het nieuwe uiterlijk van het voortbrengsel; in voorkomend geval, vermelding van de onderdelen van de tekening of het model waarop de kleuren betrekking hebben*

Het traphekje heeft een frame van hout en een binnenwerk van glas.

18 *Dagtekening van de aanvraag van de vernieuwing*

06.09.2010

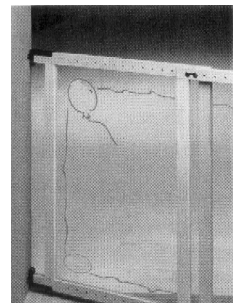

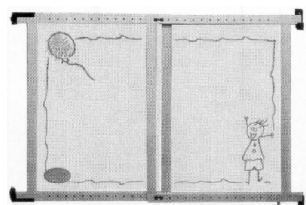
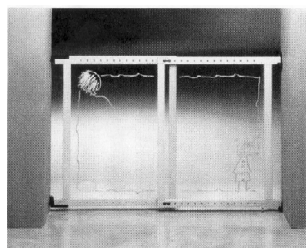
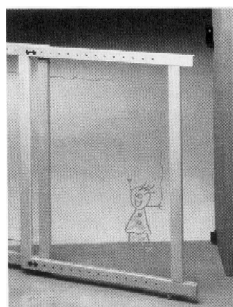

18 Date de réception de la requête du renouvellement
29.09.2010

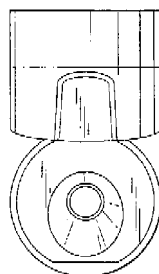
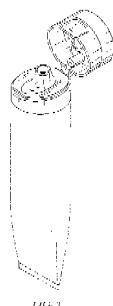

FIG. 5

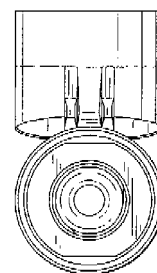

FIG. 6



FIG. 7



FIG. 8



FIG. 9



FIG. 10

01 Numéro d'enregistrement
32911-01

Numéro, date et heure du dépôt
77564-01 03.10.2000, 14.25

02 Date d'échéance
03.10.2015

03 Nom du déposant
Colgate-Palmolive Company,
Delaware corporation

04 Adresse (rue et numéro) du déposant
300 Park Avenue

05 Code postal, localité et pays du déposant
New York, New York 10022,
Etats-Unis d'Amérique

06 Nom et adresse du mandataire ou indication
de l'adresse postale du déposant

Bureau Gevers S.A.
Holidaystraat 5
B-1831 Diegem
Belgique.

08 Reproduction du dessin ou modèle
VOIR REPRODUCTION(S)

11 Indication du produit suivi de la (des)
classe(s) et de la (des) sous-classe(s)
Fermeture (cl 9-07).

13 Droit de priorité visé à l'article 4 de la Con-
vention de Paris pour la protection de la Pro-
priété Industrielle
Etats-Unis d'Amérique, le 05 04 2000,
no. 29/121,390, ANDERSON Jeffrey
Blake.

14 Indication du nom du véritable créateur du
dessin ou modèle
ANDERSON Jeffrey Blake

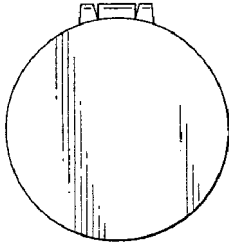

FIG. 11

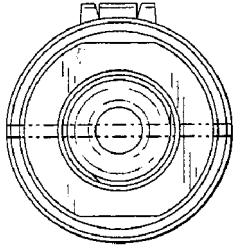

FIG. 12

- 01 Numéro d'enregistrement
32911-02
Numéro, date et heure du dépôt
77564-02 03.10.2000 , 14.25
- 02 Date d'échéance
03.10.2015
- 03 Nom du déposant
Colgate-Palmolive Company,
Delaware corporation
- 04 Adresse (rue et numéro) du déposant
300 Park Avenue
- 05 Code postal, localité et pays du déposant
New York, New York 10022,
Etats-Unis d'Amérique
- 06 Nom et adresse du mandataire ou indication
de l'adresse postale du déposant
Bureau Gevers S.A.
Holidaystraat 5
B-1831 Diegem
Belgique.
- 08 Reproduction du dessin ou modèle
VOIR REPRODUCTION(S)
- 11 Indication du produit suivi de la (des)
classe(s) et de la (des) sous-classe(s)
Fermeture (cl 9-07).
- 13 Droit de priorité visé à l'article 4 de la Con-
vention de Paris pour la protection de la Pro-
priété Industrielle
Etats-Unis d'Amérique, le 18 10 2000,
no. 29/122,047, ANDERSON Jeffrey
Blake.
- 14 Indication du nom du véritable créateur du
dessin ou modèle
ANDERSON Jeffrey Blake
- 18 Date de réception de la requête du renouvel-
lement
29.09.2010



FIG. 13



FIG. 14



FIG. 15



FIG. 16

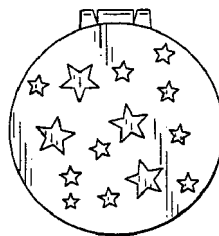

FIG. 17

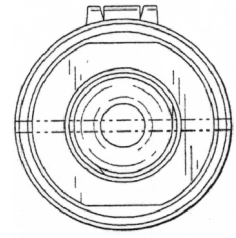
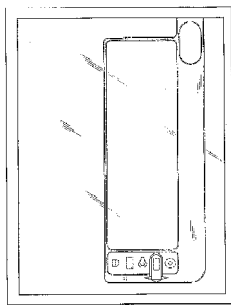

FIG. 18

- 01 Inschrijvingsnummer
32928-00
Nummer en dagtekening (dag en uur) van het
depot
77761-00 24.11.2000 , 10.00
- 02 Vervaldatum
24.11.2015
- 03 Naam van de deposant
TiVo, Inc.,
California corporation
- 04 Adres (straat en nummer) van de deposant
2160 Gold Street, P.O. Box 2160
- 05 Postcode, plaats en land van de deposant
Alviso, CA 95002-2160,
Ver.St.v.Am
- 06 Naam en adres van de gemachtigde of ver-
melding van het correspondentie-adres van
de deposant
Bureau Gevers N.V.
Holidaystraat 5
B-1831 Diegem
België.
- 08 Afbeelding van de tekening of het model
ZIE AFBEELDING(EN)
- 11 Vermelding van het voortbrengsel gevolgd
door de aanduiding van de klasse(n) en
onderklasse(n)
Icoon (kl 14-02; 20-03).
- 12 Beschrijving van de kenmerkende eigen-
schappen van het nieuwe uiterlijk van het
voortbrengsel; in voorkomend geval, vermeld-
ing van de onderdelen van de tekening of het
model waarop de kleuren betrekking hebben
Het model betreft een afbeelding op
een scherm die de kijker informeert
over het huidige kanaal, de tijd, het
programma en de toegang tot bepaalde
functies, zoals e-mail.
- 13 Recht van voorrang als bedoeld in artikel 4
van het verdrag van Parijs tot bescherming
van de Industriële Eigendom
Ver.St.v.Am., nr. 29/123,796, dd. 30 05
2000, MA Jeffrey.
- 14 Vermelding van de naam van de werkelijke
ontwerper van de tekening
MA Jeffrey
- 18 Dagtekening van de aanvraag van de ver-
nieuwing
29.09.2010

01 *Inschrijvingsnummer***32996-13***Nummer en dagtekening (dag en uur) van het depot*

77574-13 04.10.2000 , 10.00

02 *Vervaldatum*

04.10.2015

03 *Naam van de deposant*

PI-Design AG

04 *Adres (straat en nummer) van de deposant*

Kantonsstrasse

05 *Postcode, plaats en land van de deposant*

CH-6234 Triengen,

Zwitserland

06 *Naam en adres van de gemachtigde of vermelding van het correspondentie-adres van de deposant*Elzas Noordzij B.V.
De Lairessestraat 159
1075 HK Amsterdam
Nederland.08 *Afbeelding van de tekening of het model*

ZIE AFBEELDING(EN)

11 *Vermelding van het voortbrengsel gevolgd door de aanduiding van de klasse(n) en onderklasse(n)*

Kaasmes (kl 7-03).

13 *Recht van voorrang als bedoeld in artikel 4 van het verdrag van Parijs tot bescherming van de Industriële Eigendom*

Denemarken, dd. 12 04 2000, nr. MA 2000 00439, Pi-Design AG.

14 *Vermelding van de naam van de werkelijke ontwerper van de tekening*

BODUM Jorgen

18 *Dagtekening van de aanvraag van de vernieuwing*

16.09.2010

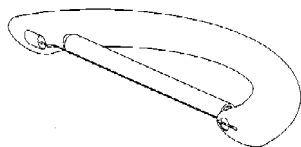
01 *Inschrijvingsnummer***32996-15***Nummer en dagtekening (dag en uur) van het depot*

77574-15 04.10.2000 , 10.00

02 *Vervaldatum*

04.10.2015

03 *Naam van de deposant*

PI-Design AG

04 *Adres (straat en nummer) van de deposant*

Kantonsstrasse

05 *Postcode, plaats en land van de deposant*

CH-6234 Triengen,

Zwitserland

06 *Naam en adres van de gemachtigde of vermelding van het correspondentie-adres van de deposant*Elzas Noordzij B.V.
De Lairessestraat 159
1075 HK Amsterdam
Nederland.08 *Afbeelding van de tekening of het model*

ZIE AFBEELDING(EN)

11 *Vermelding van het voortbrengsel gevolgd door de aanduiding van de klasse(n) en onderklasse(n)*

Bekerstandaard (kl 7-01, 06).

13 *Recht van voorrang als bedoeld in artikel 4 van het verdrag van Parijs tot bescherming van de Industriële Eigendom*

Denemarken, dd. 12 04 2000, nr. MA 2000 00442, Pi-Design AG.

14 *Vermelding van de naam van de werkelijke ontwerper van de tekening*

BODUM Jorgen

18 *Dagtekening van de aanvraag van de vernieuwing*

16.09.2010

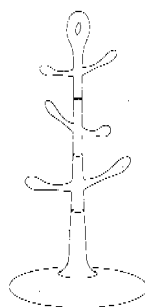
01 *Inschrijvingsnummer***33000-00***Nummer en dagtekening (dag en uur) van het depot*

77581-00 05.10.2000 , 14.00

02 *Vervaldatum*

05.10.2015

03 *Naam van de deposant*Thomas & Betts International, Inc.,
Delaware corporation04 *Adres (straat en nummer) van de deposant*

250 Lillard Drive

05 *Postcode, plaats en land van de deposant*

Sparks, Nevada 89431,

Ver.St.v.Am

06 *Naam en adres van de gemachtigde of vermelding van het correspondentie-adres van de deposant*Elzas Noordzij B.V.
De Lairessestraat 159
1075 HK Amsterdam
Nederland.08 *Afbeelding van de tekening of het model*

ZIE AFBEELDING(EN)

11 *Vermelding van het voortbrengsel gevolgd door de aanduiding van de klasse(n) en onderklasse(n)*

Muurplaat voor richtkoppeldozen (kl 8-08; 13-03; 25-01, 02).

12 *Beschrijving van de kenmerkende eigenschappen van het nieuwe uiterlijk van het voortbrengsel; in voorkomend geval, vermelding van de onderdelen van de tekening of het model waarop de kleuren betrekking hebben*

Fig. 1: rechts bovenaanzicht in perspectief; fig. 2: bovenaanzicht; fig. 3: onderaanzicht; fig. 4: vooraanzicht; fig. 5: achteraanzicht; fig. 6: linker zij-aanzicht; fig. 7: rechter zij-aanzicht.

13 *Recht van voorrang als bedoeld in artikel 4 van het verdrag van Parijs tot bescherming van de Industriële Eigendom*

Ver.St.v.Am., dd. 10 04 2000, nr. 29/121,657, DINH Cong T.

14 *Vermelding van de naam van de werkelijke ontwerper van de tekening*

DINH Cong T.

18 *Dagtekening van de aanvraag van de vernieuwing*

23.09.2010

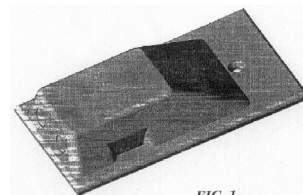

FIG. 1

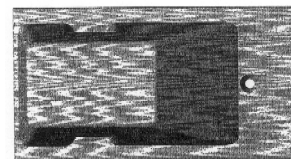

FIG. 2

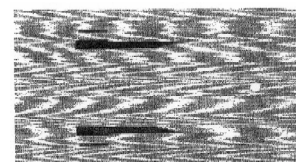

FIG. 3



FIG. 4



FIG. 5

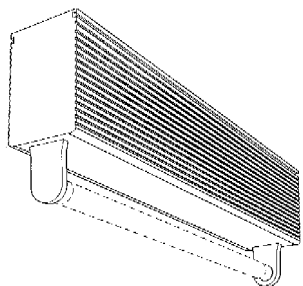

FIG. 6



FIG. 7

- 01 *Inschrijvingsnummer*
33017-00
Nummer en dagtekening (dag en uur) van het depot
77973-00 05.02.2001 , 24.00
- 02 *Vervaldatum*
05.02.2016
- 03 *Naam van de deposant*
VEKO Lightsystems International B.V.
- 04 *Adres (straat en nummer) van de deposant*
Witte Paal 38
- 05 *Postcode, plaats en land van de deposant*
1742 NL Schagen,
Nederland
- 06 *Naam en adres van de gemachtigde of vermelding van het correspondentie-adres van de deposant*
Zacco Netherlands B.V.
Nachtwachtlaan 20
1058 EA Amsterdam
Nederland.
- 08 *Afbeelding van de tekening of het model*
ZIE AFBEELDING(EN)
- 11 *Vermelding van het voortbrengsel gevolgd door de aanduiding van de klasse(n) en onderklasse(n)*
Lichtarmatuur (kl 26-05).
- 12 *Beschrijving van de kenmerkende eigenschappen van het nieuwe uiterlijk van het voortbrengsel; in voorkomend geval, vermelding van de onderdelen van de tekening of het model waarop de kleuren betrekking hebben*
De zijkanten van het lichtarmatuur zijn voorzien van een ribbelpatroon.
- 18 *Dagtekening van de aanvraag van de vernieuwing*
30.09.2010



- 01 *Inschrijvingsnummer*
33052-00
Nummer en dagtekening (dag en uur) van het depot
77676-00 31.10.2000 , 24.00

- 02 *Vervaldatum*
31.10.2015
- 03 *Naam van de deposant*
Bakker Elkhuzen Innovations B.V.
(statutair gevestigd te Leeuwarden)
- 04 *Adres (straat en nummer) van de deposant*
Palmpolstraat 27
- 05 *Postcode, plaats en land van de deposant*
1327 CB Almere,
Nederland
- 06 *Naam en adres van de gemachtigde of vermelding van het correspondentie-adres van de deposant*
VEREENIGDE
Johan de Wittlaan 7
2517 JR Den Haag
Nederland.
- 08 *Afbeelding van de tekening of het model*
ZIE AFBEELDING(EN)
- 11 *Vermelding van het voortbrengsel gevolgd door de aanduiding van de klasse(n) en onderklasse(n)*
Laptopsteun (kl 14-02, 99).
- 14 *Vermelding van de naam van de werkelijke ontwerper van de tekening*
ELKHUIZEN Jan Willem; BAKKER
Willem Hendrik
- 18 *Dagtekening van de aanvraag van de vernieuwing*
28.09.2010

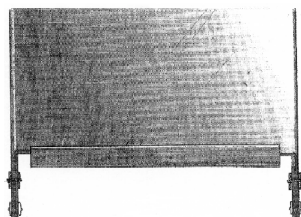
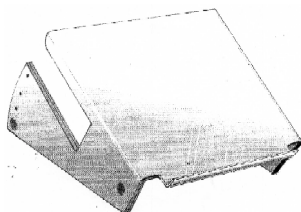
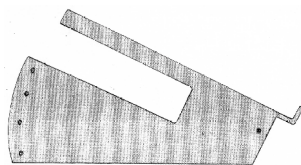

- 01 *Numéro d'enregistrement*
33055-01
Numéro, date et heure du dépôt
77733-01 16.11.2000 , 24.00
- 02 *Date d'échéance*
16.11.2015
- 03 *Nom du déposant*
Aspöck Systems GmbH
- 04 *Adresse (rue et numéro) du déposant*
Enzing 4

- 05 *Code postal, localité et pays du déposant*
A-4722 Peuerbach,
Autriche
- 06 *Nom et adresse du mandataire ou indication de l'adresse postale du déposant*
CABINET BEDE S.A.
Boulevard General Wahis 15
1030 Bruxelles
Belgique.
- 08 *Reproduction du dessin ou modèle*
VOIR REPRODUCTION(S)
- 11 *Indication du produit suivi de la (des) classe(s) et de la (des) sous-classe(s)*
Boîtier électrique pour remorque de véhicule (cl 12-10, 16; 13-03).
- 13 *Droit de priorité visé à l'article 4 de la Convention de Paris pour la protection de la Propriété Industrielle*
Autriche, le 31 05 2000, no. 2144/2000,
Fahrzeugelektrik F. Aspöck GmbH &
Co. KG.
- 14 *Indication du nom du véritable créateur du dessin ou modèle*
SALLABERGER Walter
- 18 *Date de réception de la requête du renouvellement*
16.09.2010

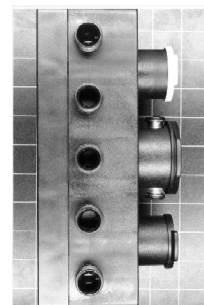
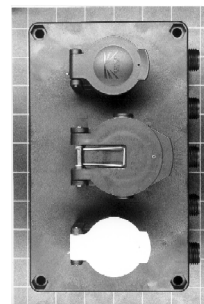

- 01 *Numéro d'enregistrement*
33055-02
Numéro, date et heure du dépôt
77733-02 16.11.2000 , 24.00
- 02 *Date d'échéance*
16.11.2015
- 03 *Nom du déposant*
Aspöck Systems GmbH
- 04 *Adresse (rue et numéro) du déposant*
Enzing 4
- 05 *Code postal, localité et pays du déposant*
A-4722 Peuerbach,
Autriche

06 *Nom et adresse du mandataire ou indication de l'adresse postale du déposant*
CABINET BEDE S.A.
Boulevard General Wahis 15
1030 Bruxelles
Belgique.

08 *Reproduction du dessin ou modèle*
VOIR REPRODUCTION(S)

11 *Indication du produit suivi de la (des) classe(s) et de la (des) sous-classe(s)*
Commutateur de commande pour remorque de véhicule (cl 12-10, 16; 13-03).

13 *Droit de priorité visé à l'article 4 de la Convention de Paris pour la protection de la Propriété Industrielle*
Autriche, le 31 05 2000, no. 2145/2000, Fahrzeugelektrik F. Aspöck GmbH & Co. KG.

14 *Indication du nom du véritable créateur du dessin ou modèle*
SALLABERGER Walter

18 *Date de réception de la requête du renouvellement*
16.09.2010

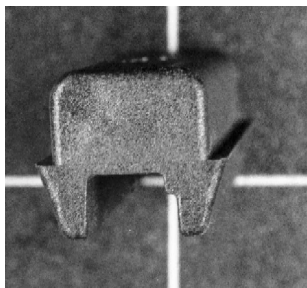
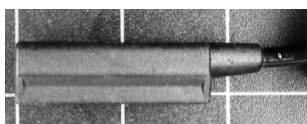
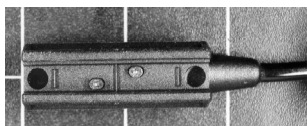

01 *Numéro d'enregistrement*
33055-03

Numéro, date et heure du dépôt
77733-03 16.11.2000, 24.00

02 *Date d'échéance*
16.11.2015

03 *Nom du déposant*
Aspöck Systems GmbH

04 *Adresse (rue et numéro) du déposant*
Enzing 4

05 *Code postal, localité et pays du déposant*
A-4722 Peuerbach,
Autriche

06 *Nom et adresse du mandataire ou indication de l'adresse postale du déposant*
CABINET BEDE S.A.
Boulevard General Wahis 15
1030 Bruxelles
Belgique.

08 *Reproduction du dessin ou modèle*
VOIR REPRODUCTION(S)

11 *Indication du produit suivi de la (des) classe(s) et de la (des) sous-classe(s)*
Embout de protection pour commutateur de commande (cl 12-10, 16; 13-03).

13 *Droit de priorité visé à l'article 4 de la Convention de Paris pour la protection de la Propriété Industrielle*
Autriche, le 31 05 2000, no. 2146/2000, Fahrzeugelektrik F. Aspöck GmbH & Co. KG.

14 *Indication du nom du véritable créateur du dessin ou modèle*
SALLABERGER Walter

18 *Date de réception de la requête du renouvellement*
16.09.2010

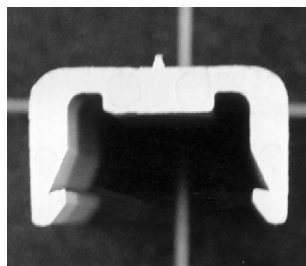

01 *Numéro d'enregistrement*
33064-00

Numéro, date et heure du dépôt
77927-00 22.01.2001, 24.00

02 *Date d'échéance*
22.01.2016

03 *Nom du déposant*
R Ritzenhoff Cristal AG

04 *Adresse (rue et numéro) du déposant*
Sametwiesen 2, Postfach 1344

05 *Code postal, localité et pays du déposant*
34419 Marsberg,
Allemagne

06 *Nom et adresse du mandataire ou indication de l'adresse postale du déposant*
Office Kirkpatrick S.A.
32, Avenue Wolfers
B-1310 La Hulpe
Belgique.

08 *Reproduction du dessin ou modèle*
VOIR REPRODUCTION(S)

11 *Indication du produit suivi de la (des) classe(s) et de la (des) sous-classe(s)*
Verre (cl 7-01).

18 *Date de réception de la requête du renouvellement*
23.09.2010

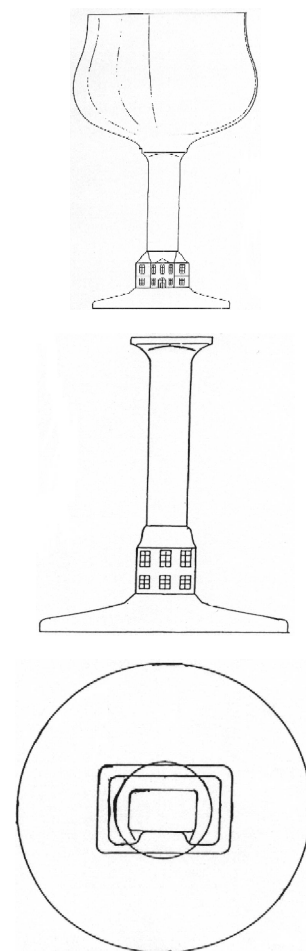

01 *Inschrijvingsnummer*
33161-00

Nummer en dagtekening (dag en uur) van het depot

77548-00 27.09.2000, 24.00

02 *Vervaldatum*
27.09.2015

03 *Naam van de deposant*
TCGI (Jersey) Limited

04 *Adres (straat en nummer) van de deposant*
4710 Kingsway, 28th Floor

05 *Postcode, plaats en land van de deposant*
Burnaby, British Columbia V5H 4M2,
Canada

06 *Naam en adres van de gemachtigde of vermelding van het correspondentie-adres van de deposant*
VEREENIGDE
Johan de Wittlaan 7
2517 JR Den Haag
Nederland.

08 *Afbeelding van de tekening of het model*
ZIE AFBEELDING(EN)

11 *Vermelding van het voortbrengsel gevolgd door de aanduiding van de klasse(n) en onderklasse(n)*
Voortruit reparatie brug (kl 8-05).

- 13 *Recht van voorrang als bedoeld in artikel 4 van het verdrag van Parijs tot bescherming van de Industriële Eigendom*

Ver.St.v.Am., dd. 28 03 2000, nr. 29/120,860, THOMAS Jonathan P.; SKIDMORE Allan A.; BEVERIDGE Keith A.

- 14 *Vermelding van de naam van de werkelijke ontwerper van de tekening*

THOMAS Jonathan P.; SKIDMORE Allan A.; BEVERIDGE Keith A.

- 18 *Dagtekening van de aanvraag van de vernieuwing*

14.09.2010

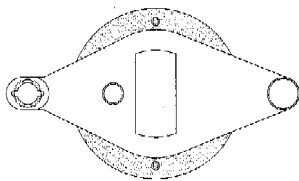
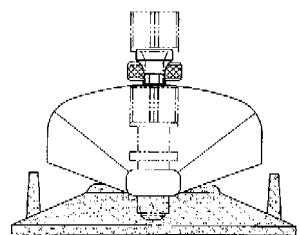
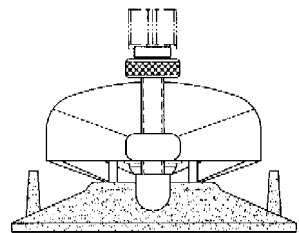
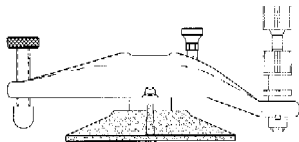
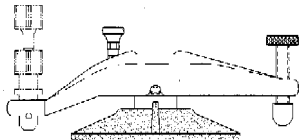
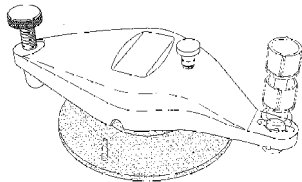

- 01 *Inschrijvingsnummer*

33178-02

Nummer en dagtekening (dag en uur) van het depot

77674-02 27.10.2000, 24.00

- 02 *Vervaldatum*

27.10.2015

- 03 *Naam van de deponent*

PI-Design AG

- 04 *Adres (straat en nummer) van de deponent*

Kantonsstrasse

- 05 *Postcode, plaats en land van de deponent*

CH-6234 Triengen,
Zwitserland

- 06 *Naam en adres van de gemachtigde of vermelding van het correspondentie-adres van de deponent*

Elzas Noordzij B.V.
De Lairessestraat 159
1075 HK Amsterdam
Nederland.

- 08 *Afbeelding van de tekening of het model*

ZIE AFBEELDING(EN)

- 11 *Vermelding van het voortbrengsel gevolgd door de aanduiding van de klasse(n) en onderklasse(n)*

Fonduestel (kl 7-02).

- 13 *Recht van voorrang als bedoeld in artikel 4 van het verdrag van Parijs tot bescherming van de Industriële Eigendom*

Denemarken, dd. 10 05 2000, nr. MA 2000 00523, PI-Design AG.

- 14 *Vermelding van de naam van de werkelijke ontwerper van de tekening*

CARSTEN JØrgensen

- 18 *Dagtekening van de aanvraag van de vernieuwing*

24.09.2010

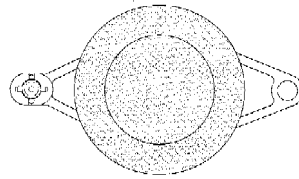

- 03 *Naam van de deponent*

PI-Design AG

- 04 *Adres (straat en nummer) van de deponent*

Kantonsstrasse

- 05 *Postcode, plaats en land van de deponent*

CH-6234 Triengen,
Zwitserland

- 06 *Naam en adres van de gemachtigde of vermelding van het correspondentie-adres van de deponent*

Elzas Noordzij B.V.
De Lairessestraat 159
1075 HK Amsterdam
Nederland.

- 08 *Afbeelding van de tekening of het model*

ZIE AFBEELDING(EN)

- 11 *Vermelding van het voortbrengsel gevolgd door de aanduiding van de klasse(n) en onderklasse(n)*

Theefilter (kl 7-02).

- 12 *Beschrijving van de kenmerkende eigenschappen van het nieuwe uiterlijk van het voortbrengsel; in voorkomend geval, vermelding van de onderdelen van de tekening of het model waarop de kleuren betrekking hebben*

Fig. 1: aanzicht in perspectief; fig. 2: vooraanzicht; fig. 3: achteraanzicht; fig. 4: zijaanzicht; fig. 5: onderaanzicht; fig. 6: bovenaanzicht.

- 13 *Recht van voorrang als bedoeld in artikel 4 van het verdrag van Parijs tot bescherming van de Industriële Eigendom*

Denemarken, dd. 10 05 2000, nr. MA 2000 00542, PI-Design AG.

- 14 *Vermelding van de naam van de werkelijke ontwerper van de tekening*

CARSTEN JØrgensen

- 18 *Dagtekening van de aanvraag van de vernieuwing*

24.09.2010

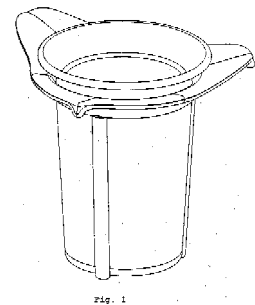

Fig. 1

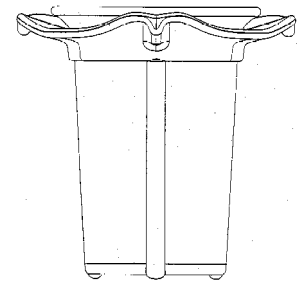

Fig. 2

- 01 *Inschrijvingsnummer*

33178-05

Nummer en dagtekening (dag en uur) van het depot

77674-05 27.10.2000, 24.00

- 02 *Vervaldatum*

27.10.2015

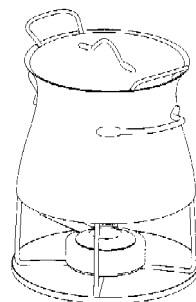

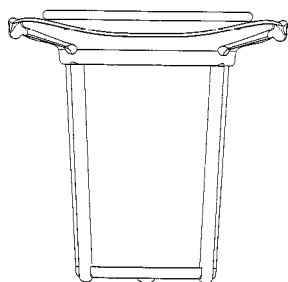

Fig. 3

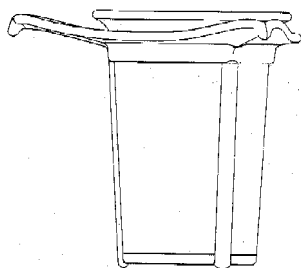

Fig. 4

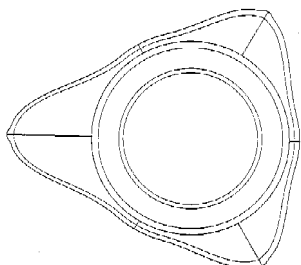

Fig. 5

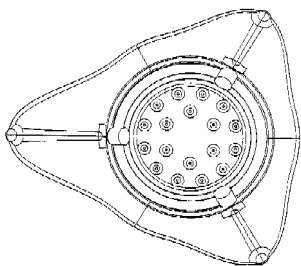

Fig. 6

01 *Inschrijvingsnummer*
33191-00

Nummer en dagtekening (dag en uur) van het depot

77797-00 07.12.2000 , 16.00

02 *Vervaldatum*
07.12.2015

03 *Naam van de deposant*
Motorola, Inc., Delaware corporation

04 *Adres (straat en nummer) van de deposant*
1303 East Algonquin Road

05 *Postcode, plaats en land van de deposant*
Schaumburg - Illinois 60196,
Ver.St.v.Am

06 *Naam en adres van de gemachtigde of vermelding van het correspondentie-adres van de deposant*
Bureau Gevers N.V.
Holidaystraat 5

B-1831 Diegem
België.

08 *Afbeelding van de tekening of het model*
ZIE AFBEELDING(EN)

11 *Vermelding van het voortbrengsel gevolgd door de aanduiding van de klasse(n) en onderklasse(n)*

Behuizing voor communicatie
installatie (kl 14-02).

13 *Recht van voorrang als bedoeld in artikel 4 van het verdrag van Parijs tot bescherming van de Industriële Eigendom*

Ver.St.v.Am., dd. 07 06 2000, nr. 29/
124602, BEAUMONT Thomas Glenn;
McCORKINDALE Kenneth Hugh;
ARSLAN Eduardo Carlo Giovanni;
BROEN Martin Eduardo.

14 *Vermelding van de naam van de werkelijke ontwerper van de tekening*

BEAUMONT Thomas Glenn;
McCORKINDALE Kenneth Hugh;
ARSLAN Eduardo Carlo Giovanni;
BROEN Martin Eduardo

18 *Dagtekening van de aanvraag van de vernieuwing*
29.09.2010

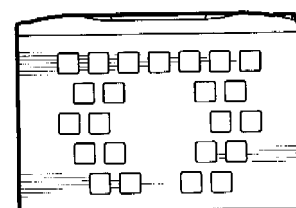
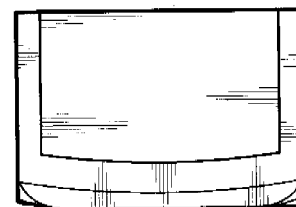
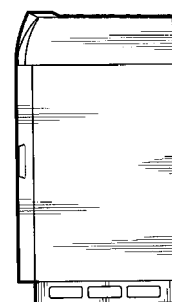
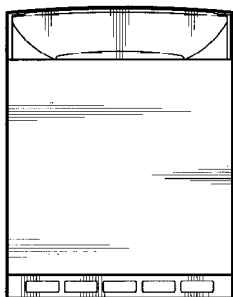
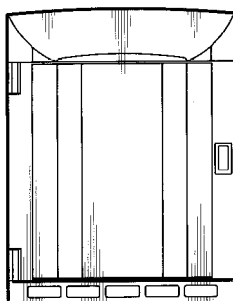
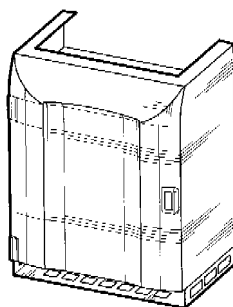

01 *Inschrijvingsnummer*
33286-00

Nummer en dagtekening (dag en uur) van het depot

77778-00 30.11.2000 , 10.00

02 *Vervaldatum*
30.11.2015

03 *Naam van de deposant*
Arundo Donax Beheer B.V.

04 *Adres (straat en nummer) van de deposant*
Grutterstraat 10

05 *Postcode, plaats en land van de deposant*
3632 EJ Loenen aan de Vecht,
Nederland

08 *Afbeelding van de tekening of het model*
ZIE AFBEELDING(EN)

11 *Vermelding van het voortbrengsel gevolgd door de aanduiding van de klasse(n) en onderklasse(n)*

Publieksgeleider /reclamedrager (kl 20-03; 25-02).

14 *Vermelding van de naam van de werkelijke ontwerper van de tekening*

VAN RIET Martijn Frederik Johannes

- 18 *Dagtekening van de aanvraag van de vernieuwing*
13.09.2010

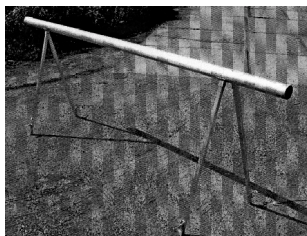
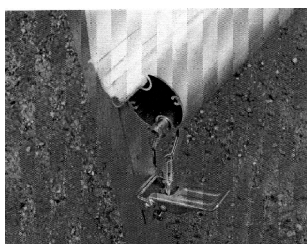
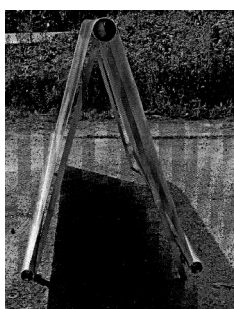
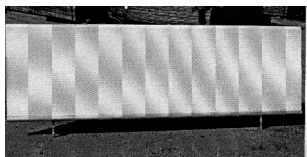
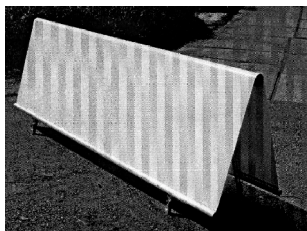

- 01 *Numéro d'enregistrement*
36611-00
Numéro, date et heure du dépôt
81702-00 05.10.2005 , 23.59
- 02 *Date d'échéance*
05.10.2015

- 03 *Nom du déposant*
S.A. BRU-CHEVRON N.V., société anonyme
- 04 *Adresse (rue et numéro) du déposant*
Les Bruyères 151
- 05 *Code postal, localité et pays du déposant*
4987 Stoumont (Lorcé), Belgique
- 06 *Nom et adresse du mandataire ou indication de l'adresse postale du déposant*
Bureau Gevers S.A.
Holidaystraat 5
B-1831 Diegem
Belgique.
- 08 *Reproduction du dessin ou modèle*
VOIR REPRODUCTION(S)
- 11 *Indication du produit suivi de la (des) classe(s) et de la (des) sous-classe(s)*
Bouteille (cl 9-01).
- 18 *Date de réception de la requête du renouvellement*
30.09.2010

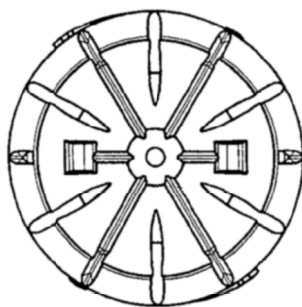

- 01 *Inschrijvingsnummer*
36627-01
Nummer en dagtekening (dag en uur) van het depot
81653-01 01.09.2005 , 10.00
- 02 *Vervaldatum*
01.09.2015
- 03 *Naam van de deposant*
Wouter Evers
- 04 *Adres (straat en nummer) van de deposant*
Orgelmakerstraat 70
- 05 *Postcode, plaats en land van de deposant*
1825 DZ Alkmaar,
Nederland
- 06 *Naam en adres van de gemachtigde of vermelding van het correspondentie-adres van de deposant*
PatentAgent
Hengelosestraat 705
7521 PA Enschede
Nederland.
- 08 *Afbeelding van de tekening of het model*
ZIE AFBEELDING(EN)
- 09 *Vermelding van de kleur(en)*
oranje
- 11 *Vermelding van het voortbrengsel gevolgd door de aanduiding van de klasse(n) en onderklasse(n)*
Drinkglas (kl 7-01).
- 18 *Dagtekening van de aanvraag van de vernieuwing*
21.09.2010



- 01 *Inschrijvingsnummer*
36627-02
Nummer en dagtekening (dag en uur) van het depot
81653-02 01.09.2005 , 10.00
- 02 *Vervaldatum*
01.09.2015



- 03 *Naam van de deposant*
Wouter Evers
- 04 *Adres (straat en nummer) van de deposant*
Orgelmakerstraat 70
- 05 *Postcode, plaats en land van de deposant*
1825 DZ Alkmaar,
Nederland
- 06 *Naam en adres van de gemachtigde of vermelding van het correspondentie-adres van de deposant*
PatentAgent
Hengelsestraat 705
7521 PA Enschede
Nederland.
- 08 *Afbeelding van de tekening of het model*
ZIE AFBEELDING(EN)
- 09 *Vermelding van de kleur(en)*
oranje
- 11 *Vermelding van het voortbrengsel gevolgd door de aanduiding van de klasse(n) en onderklasse(n)*
Drinkglas (kl 7-01).
- 18 *Dagtekening van de aanvraag van de vernieuwing*
21.09.2010



- 01 *Inschrijvingsnummer*
36627-03
Nummer en dagtekening (dag en uur) van het depot
81653-03 01.09.2005 , 10.00
- 02 *Vervaldatum*
01.09.2015
- 03 *Naam van de deposant*
Wouter Evers
- 04 *Adres (straat en nummer) van de deposant*
Orgelmakerstraat 70
- 05 *Postcode, plaats en land van de deposant*
1825 DZ Alkmaar,
Nederland
- 06 *Naam en adres van de gemachtigde of vermelding van het correspondentie-adres van de deposant*
PatentAgent
Hengelsestraat 705
7521 PA Enschede
Nederland.
- 08 *Afbeelding van de tekening of het model*
ZIE AFBEELDING(EN)
- 09 *Vermelding van de kleur(en)*
oranje
- 11 *Vermelding van het voortbrengsel gevolgd door de aanduiding van de klasse(n) en onderklasse(n)*
Drinkglas (kl 7-01).

- 18 *Dagtekening van de aanvraag van de vernieuwing*
21.09.2010



- 01 *Inschrijvingsnummer*
36627-04
Nummer en dagtekening (dag en uur) van het depot
81653-04 01.09.2005 , 10.00
- 02 *Vervaldatum*
01.09.2015
- 03 *Naam van de deposant*
Wouter Evers
- 04 *Adres (straat en nummer) van de deposant*
Orgelmakerstraat 70
- 05 *Postcode, plaats en land van de deposant*
1825 DZ Alkmaar,
Nederland
- 06 *Naam en adres van de gemachtigde of vermelding van het correspondentie-adres van de deposant*
PatentAgent
Hengelsestraat 705
7521 PA Enschede
Nederland.
- 08 *Afbeelding van de tekening of het model*
ZIE AFBEELDING(EN)
- 09 *Vermelding van de kleur(en)*
oranje
- 11 *Vermelding van het voortbrengsel gevolgd door de aanduiding van de klasse(n) en onderklasse(n)*
Drinkglas (kl 7-01).
- 18 *Dagtekening van de aanvraag van de vernieuwing*
21.09.2010



- 01 *Numéro d'enregistrement*
36646-01
Numéro, date et heure du dépôt
06712-01 28.10.2005 , 10.00

- 02 *Date d'échéance*
28.10.2015
- 03 *Nom du déposant*
Ateliers Menchior sprl
- 04 *Adresse (rue et numéro) du déposant*
Rue de la fabrique à l'huile 75
- 05 *Code postal, localité et pays du déposant*
B-4320 Ans,
Belgique
- 08 *Reproduction du dessin ou modèle*
VOIR REPRODUCTION(S)
- 11 *Indication du produit suivi de la (des) classe(s) et de la (des) sous-classe(s)*
Moulure d'architecture (cl 25-01, 02).
- 14 *Indication du nom du véritable créateur du dessin ou modèle*
MENCHIOR Alain
- 18 *Date de réception de la requête du renouvellement*
31.08.2010

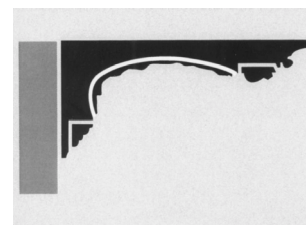

- 01 *Numéro d'enregistrement*
36646-02
Numéro, date et heure du dépôt
06712-02 28.10.2005 , 10.00
- 02 *Date d'échéance*
28.10.2015
- 03 *Nom du déposant*
Ateliers Menchior sprl
- 04 *Adresse (rue et numéro) du déposant*
Rue de la fabrique à l'huile 75
- 05 *Code postal, localité et pays du déposant*
B-4320 Ans,
Belgique
- 08 *Reproduction du dessin ou modèle*
VOIR REPRODUCTION(S)
- 11 *Indication du produit suivi de la (des) classe(s) et de la (des) sous-classe(s)*
Moulure d'architecture (cl 25-01, 02).
- 14 *Indication du nom du véritable créateur du dessin ou modèle*
MENCHIOR Alain
- 18 *Date de réception de la requête du renouvellement*
31.08.2010





- 01 Numéro d'enregistrement
36646-03
Numéro, date et heure du dépôt
06712-03 28.10.2005 , 10.00
- 02 Date d'échéance
28.10.2015
- 03 Nom du déposant
Ateliers Menchior sprl
- 04 Adresse (rue et numéro) du déposant
Rue de la fabrique à l'huile 75
- 05 Code postal, localité et pays du déposant
B-4320 Ans,
Belgique
- 08 Reproduction du dessin ou modèle
VOIR REPRODUCTION(S)
- 11 Indication du produit suivi de la (des)
classe(s) et de la (des) sous-classe(s)
Baguette décorative (cl 25-01, 02).
- 14 Indication du nom du véritable créateur du
dessin ou modèle
MENCHIOR Alain
- 18 Date de réception de la requête du renouvel-
lement
31.08.2010



- 01 Numéro d'enregistrement
36646-04
Numéro, date et heure du dépôt
06712-04 28.10.2005 , 10.00
- 02 Date d'échéance
28.10.2015
- 03 Nom du déposant
Ateliers Menchior sprl
- 04 Adresse (rue et numéro) du déposant
Rue de la fabrique à l'huile 75
- 05 Code postal, localité et pays du déposant
B-4320 Ans,
Belgique
- 08 Reproduction du dessin ou modèle
VOIR REPRODUCTION(S)
- 11 Indication du produit suivi de la (des)
classe(s) et de la (des) sous-classe(s)
Baguette décorative (cl 25-01, 02).
- 14 Indication du nom du véritable créateur du
dessin ou modèle
MENCHIOR Alain
- 18 Date de réception de la requête du renouvel-
lement
31.08.2010



- 01 Numéro d'enregistrement
36646-05
Numéro, date et heure du dépôt
06712-05 28.10.2005 , 10.00
- 02 Date d'échéance
28.10.2015
- 03 Nom du déposant
Ateliers Menchior sprl
- 04 Adresse (rue et numéro) du déposant
Rue de la fabrique à l'huile 75
- 05 Code postal, localité et pays du déposant
B-4320 Ans,
Belgique
- 08 Reproduction du dessin ou modèle
VOIR REPRODUCTION(S)
- 11 Indication du produit suivi de la (des)
classe(s) et de la (des) sous-classe(s)
Baquette décorative (cl 25-01, 02).
- 14 Indication du nom du véritable créateur du
dessin ou modèle
MENCHIOR Alain
- 18 Date de réception de la requête du renouvel-
lement
31.08.2010



- 01 Numéro d'enregistrement
36646-06
Numéro, date et heure du dépôt
06712-06 28.10.2005 , 10.00
- 02 Date d'échéance
28.10.2015
- 03 Nom du déposant
Ateliers Menchior sprl
- 04 Adresse (rue et numéro) du déposant
Rue de la fabrique à l'huile 75
- 05 Code postal, localité et pays du déposant
B-4320 Ans,
Belgique
- 08 Reproduction du dessin ou modèle
VOIR REPRODUCTION(S)
- 11 Indication du produit suivi de la (des)
classe(s) et de la (des) sous-classe(s)
Baquette décorative (cl 25-01, 02).
- 14 Indication du nom du véritable créateur du
dessin ou modèle
Menchior Alain
- 18 Date de réception de la requête du renouvel-
lement
31.08.2010



- 01 Numéro d'enregistrement
36646-07
Numéro, date et heure du dépôt
06712-07 28.10.2005 , 10.00
- 02 Date d'échéance
28.10.2015
- 03 Nom du déposant
Ateliers Menchior sprl
- 04 Adresse (rue et numéro) du déposant
Rue de la fabrique à l'huile 75
- 05 Code postal, localité et pays du déposant
B-4320 Ans,
Belgique
- 08 Reproduction du dessin ou modèle
VOIR REPRODUCTION(S)
- 11 Indication du produit suivi de la (des)
classe(s) et de la (des) sous-classe(s)
Baquette décorative (cl 25-01, 02).
- 14 Indication du nom du véritable créateur du
dessin ou modèle
MENCHIOR Alain
- 18 Date de réception de la requête du renouvel-
lement
31.08.2010



- 01 Numéro d'enregistrement
36646-08
Numéro, date et heure du dépôt
06712-08 28.10.2005 , 10.00
- 02 Date d'échéance
28.10.2015
- 03 Nom du déposant
Ateliers Menchior sprl
- 04 Adresse (rue et numéro) du déposant
Rue de la fabrique à l'huile 75
- 05 Code postal, localité et pays du déposant
B-4320 Ans,
Belgique
- 08 Reproduction du dessin ou modèle
VOIR REPRODUCTION(S)
- 11 Indication du produit suivi de la (des)
classe(s) et de la (des) sous-classe(s)
Moulure d'architecture (cl 25-01, 02).
- 14 Indication du nom du véritable créateur du
dessin ou modèle
MENCHIOR Alain
- 18 Date de réception de la requête du renouvel-
lement
31.08.2010

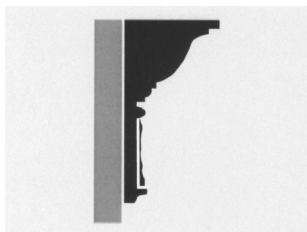

01 Numéro d'enregistrement

36646-09

Numéro, date et heure du dépôt
06712-09 28.10.2005, 10.00

02 Date d'échéance

28.10.2015

03 Nom du déposant

Ateliers Menchior sprl

04 Adresse (rue et numéro) du déposant

Rue de la fabrique à l'huile 75

05 Code postal, localité et pays du déposant

B-4320 Ans,
Belgique

08 Reproduction du dessin ou modèle

VOIR REPRODUCTION(S)

11 Indication du produit suivi de la (des) classe(s) et de la (des) sous-classe(s)

Baquette décorative (cl 25-01, 02).

14 Indication du nom du véritable créateur du dessin ou modèle

MELCHIOR Alain

18 Date de réception de la requête du renouvellement

31.08.2010

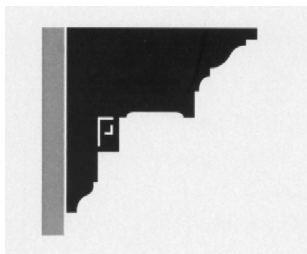
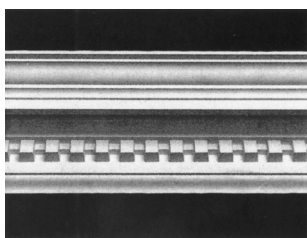

01 Numéro d'enregistrement

36646-10

Numéro, date et heure du dépôt
06712-10 28.10.2005, 10.00

02 Date d'échéance

28.10.2015

03 Nom du déposant

Ateliers Menchior sprl

04 Adresse (rue et numéro) du déposant

Rue de la fabrique à l'huile 75

05 Code postal, localité et pays du déposant

B-4320 Ans,
Belgique

08 Reproduction du dessin ou modèle

VOIR REPRODUCTION(S)

11 Indication du produit suivi de la (des) classe(s) et de la (des) sous-classe(s)

Moulure d'architecture (cl 25-01, 02).

14 Indication du nom du véritable créateur du dessin ou modèle

MENCHIOR Alain

18 Date de réception de la requête du renouvellement

31.08.2010

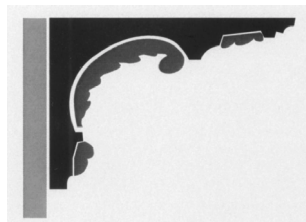

01 Inschrijvingsnummer

36707-00

Nummer en dagtekening (dag en uur) van het depot

06709-00 03.10.2005, 10.00

02 Vervaldatum

03.10.2015

03 Naam van de deposant

BERNAERT Hans

04 Adres (straat en nummer) van de deposant

Kerkstraat 128

05 Postcode, plaats en land van de deposant

9120 Vrasene,
België

08 Afbeelding van de tekening of het model

ZIE AFBEELDING(EN)

11 Vermelding van het voortbrengsel gevolgd door de aanduiding van de klasse(n) en onderklasse(n)

Band met stootrand (kl 12-15).

12 Beschrijving van de kenmerkende eigenschappen van het nieuwe uiterlijk van het voortbrengsel; in voorkomend geval, vermelding van de onderdelen van de tekening of het model waarop de kleuren betrekking hebben

Graafmachineband met geïntegreerde stootrand.

14 Vermelding van de naam van de werkelijke ontwerper van de tekening

BERNAERT Hans

18 Dagtekening van de aanvraag van de vernieuwing

28.09.2010



01 Numéro d'enregistrement

36758-01

Numéro, date et heure du dépôt
81658-01 02.09.2005, 23.59

02 Date d'échéance

02.09.2015

03 Nom du déposant

PARTIDA TEQUILA, LLC,
Delaware limited liability company

04 Adresse (rue et numéro) du déposant

600 Montgomery Street, Suite 2900

05 Code postal, localité et pays du déposant

San Francisco, California 94111,
Etats-Unis d'Amérique

06 Nom et adresse du mandataire ou indication de l'adresse postale du déposant

Cabinet Beau de Loménie
158 rue de l'Université
F 75340 Paris Cedex 07
France.

08 Reproduction du dessin ou modèle

VOIR REPRODUCTION(S)

11 Indication du produit suivi de la (des) classe(s) et de la (des) sous-classe(s)

Bouteille (cl 9-01).

13 Droit de priorité visé à l'article 4 de la Convention de Paris pour la protection de la Propriété Industrielle

Etats-Unis d'Amérique, le 04 03 2005,
no. 29/224,555, SPENCER Taze.

14 Indication du nom du véritable créateur du dessin ou modèle

SPENCER Taze

18 Date de réception de la requête du renouvellement

30.08.2010

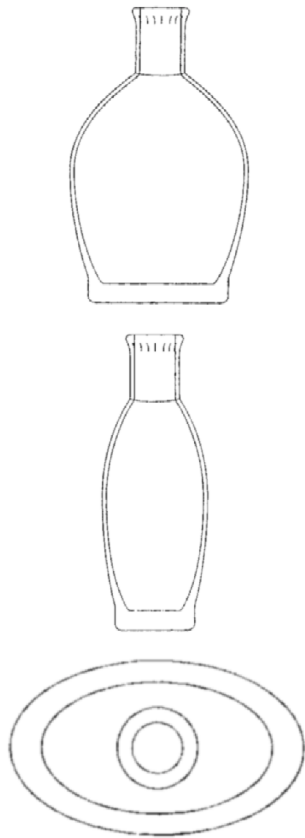

- 01 *Numéro d'enregistrement*
36758-02
Numéro, date et heure du dépôt
81658-02 02.09.2005 , 23.59
- 02 *Date d'échéance*
02.09.2015
- 03 *Nom du déposant*
PARTIDA TEQUILA, LLC,
Delaware limited liability company
- 04 *Adresse (rue et numéro) du déposant*
600 Montgomery Street, Suite 2900
- 05 *Code postal, localité et pays du déposant*
San Francisco, California 94111,
Etats-Unis d'Amérique
- 06 *Nom et adresse du mandataire ou indication de l'adresse postale du déposant*
Cabinet Beau de Loménie
158 rue de l'Université
F 75340 Paris Cedex 07
France.
- 08 *Reproduction du dessin ou modèle*
VOIR REPRODUCTION(S)
- 11 *Indication du produit suivi de la (des) classe(s) et de la (des) sous-classe(s)*
Bouteille (cl 9-01).
- 13 *Droit de priorité visé à l'article 4 de la Convention de Paris pour la protection de la Propriété Industrielle*
Etats-Unis d'Amérique, le 04 03 2005,
no. 29/224/555, SPENCER Taze.
- 14 *Indication du nom du véritable créateur du dessin ou modèle*
SPENCER Taze

18 *Date de réception de la requête du renouvellement*
30.08.2010

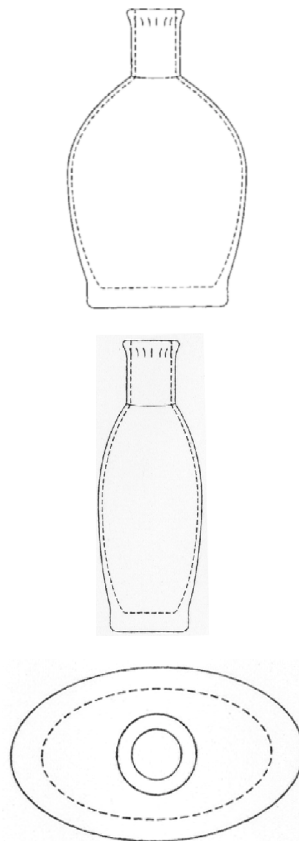

- 01 *Inschrijvingsnummer*
36885-00
Nummer en dagtekening (dag en uur) van het depot
81783-00 20.12.2005 , 14.00
- 02 *Vervaldatum*
20.12.2015
- 03 *Naam van de deposant*
HUIJSING Albert Jan
- 04 *Adres (straat en nummer) van de deposant*
Drentse Mondenweg 5
- 05 *Postcode, plaats en land van de deposant*
7831 JA Nieuw-Weerdinge,
Nederland
- 08 *Afbeelding van de tekening of het model*
ZIE AFBEELDING(EN)
- 11 *Vermelding van het voortbrengsel gevolgd door de aanduiding van de klasse(n) en onderklasse(n)*
Wandmodule (kl 10-04, 05).
- 14 *Vermelding van de naam van de werkelijke ontwerper van de tekening*
HUIJSING Albert Jan
- 18 *Dagtekening van de aanvraag van de vernieuwing*
27.09.2010



- 01 *Inschrijvingsnummer*
36942-00
Nummer en dagtekening (dag en uur) van het depot
81910-00 31.03.2006 , 10.00
- 02 *Vervaldatum*
31.03.2016
- 03 *Naam van de deposant*
Antonius Plechelmus Joseph
Engelbertink
- 04 *Adres (straat en nummer) van de deposant*
Cornelis Dopperstraat 63
- 05 *Postcode, plaats en land van de deposant*
7558 GT Hengelo,
Nederland
- 08 *Afbeelding van de tekening of het model*
ZIE AFBEELDING(EN)
- 11 *Vermelding van het voortbrengsel gevolgd door de aanduiding van de klasse(n) en onderklasse(n)*
Spel (kl 21-01).
- 14 *Vermelding van de naam van de werkelijke ontwerper van de tekening*
Anton Engelbertink
- 18 *Dagtekening van de aanvraag van de vernieuwing*
21.09.2010

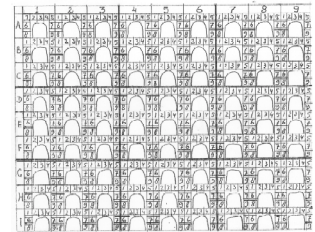

#@mmp 2329



Rubriek VIII Rubrique VIII

Beneluxdepots waarbij wijzigingen van de inschrijving van de tekening of het model in het register werden aangetekend (regel 3.1 van het Uitvoeringsreglement).

- 01 Overdrachten
- 02 Licenties
- 03 Pandrechten
- 04 Beslagleggingen
- 05 Doorhalen van licenties, pand, beslag
- 06 Adreswijzigingen (houder)
- 07 Naamswijzigingen (houder)
- 08
 - a Wijzigingen van correspondentie-adres
 - b Aanstelling of wijziging van gemachtigde
 - c Naams- en adreswijzigingen van gemachtigde
 - d Naams- of adreswijzigingen van gemachtigde
- 09 Naams- en adreswijzigingen (houder)
- 10 Verbeteringen van schrijffouten
- 11 Overige verbeteringen

N.B - De na de tekst van een wijziging voorkomende aanduiding betreft een interne codering.

- Indien na de datum van aantekening de aanduidingen (1), (2), enz. voorkomen betekent dit dat bij de registraties gelijktijdig meerdere wijzigingen zijn aangetekend. Tevens geven deze aanduidingen de volgorde der wijzigingen aan.

Dépôts Benelux auprès desquels sont enregistrées au registre des modifications de l'enregistrement du dessin ou modèle (règle 3.1 du Règlement d'exécution).

- 01 Cessions
- 02 Licences
- 03 Droits de gage
- 04 Saisies
- 05 Radiation de licences, gages, saisies
- 06 Changement d'adresse (titulaire)
- 07 Changement de nom (titulaire)
- 08
 - a Changements d'adresse de correspondance
 - b Institution ou changement de mandataire
 - c Changements de nom et d'adresse du mandataire
 - d Changements de nom ou d'adresse du mandataire
- 09 Changement de nom et d'adresse (titulaire)
- 10 Corrections d'erreurs de plume
- 11 Autre rectifications

N.B - L'indication qui pourrait figurer après le texte d'une modification est un code interne.

- Si les indications (1), (2), etc. devaient figurer après la date de notification, cela signifie qu'il y a plusieurs modifications qui sont notifiées simultanément. Ces indications font également apparaître le rang des modifications.



1 OVERDRACHTEN CESSIONS

**28783-00, 31044-00, 31289-00,
32422-01/32422-02, 34537-00**

Overgegaan aan:

Grijsen Holding B.V.
Lorentzstraat 13
7102 JH Winterswijk,
Nederland

00024-006;

Aangetekend: 28.06.2010

35129-00

Overgegaan aan:

Kyphon SARL
Rue du Puits-Godet 12/12 a
2000 Neuchâtel,
Zwitserland

(1) cfr. mut. 60007

00029-001;

Aangetekend: 01.09.2010 (2)

6 ADRESWIJZIGINGEN CHANGEMENTS D'ADRESSE

Adres gewijzigd in:

NDSM-straat 10
1033 SB Amsterdam,

20028-003;

Aangetekend: 20.09.2010

36420-00

Adres gewijzigd in:

Korte Velterslaan 5
1393 PB Nigtevecht,

20022-001;

Aangetekend: 23.08.2010

31939-00, 32032-00

Adres gewijzigd in:

Bredaseweg 237
4705 RN Roosendaal,

20023-002;

Aangetekend: 06.09.2010

20750-00, 20846-00

Adres gewijzigd in:

Jupiter 400-499
2675 LX Honselersdijk,

20024-002;

Aangetekend: 08.09.2010

37587-00

Adres gewijzigd in:

Pr. Irenestraat 33
1077 WV Amsterdam,

20026-001;

Aangetekend: 15.09.2010

33363-00

Adres gewijzigd in:

1-1, Shibaura 1-chome
Minato-ku, Tokyo,

20027-001;

Aangetekend: 21.09.2010

32577-01/32577-02, 32862-00

7
NAAMSWIJZIGINGEN
CHANGEMENTS DE
NOM

20318-00

Naam gewijzigd in:
 BP Amoco P.L.C.

(2) cfr. mut. 60006

30023-001;

Aangetekend: 27.08.2010 (1)

24568-00

Naam gewijzigd in:
 Elton B.V.

30025-001;

Aangetekend: 17.09.2010

8b
AANSTELLING OF WIJ-
ZIGING VAN
GEMACHTIGDE
INSTITUTION OU CHAN-
GEMENT DE MANDA-
TAIRE

36629-00

Institution ou changement de mandataire:
 Dennemeyer & Associates SA
 55 rue des Bruyères
 L-1274 Howald
 Luxembourg.

41088-001;

Enregistré: 20.08.2010

26659-00

Institution ou changement de mandataire:
 Cabinet Chaillot
 Avenue de l'Agent Sarre 16/20, BP 74
 92703 Colombes Cedex
 France.

41106-001;

Enregistré: 16.09.2010

20819-01/20819-02

Institution ou changement de mandataire:
 Cabinet Chaillot
 Avenue de l'Agent Sarre 16/20, BP 74
 92703 Colombes Cedex
 France.

41110-002;

Enregistré: 24.09.2010

27466-00

Aanstelling of wijziging van gemachtigde:
 Octrooibureau Los en Stigter B.V.
 Weteringschans 96
 1017 XS Amsterdam
 Nederland.

41111-001;

Aangetekend: 01.10.2010

32912-01/32912-02

Institution ou changement de mandataire:

Dennemeyer & Associates SA
 55 rue des Bruyères
 L-1274 Howald
 Luxembourg.

41112-002;

Enregistré: 04.10.2010

9
**NAAMS- EN ADRESWIJ-
ZIGINGEN**
**CHANGEMENTS DE
NOM ET D'ADRESSE**

20318-00

Naam en adres gewijzigd in:

B.P. P.L.C.
1 St James's Square
London SW1Y 4PD,
(1) cfr. mut. 30023

60006-001;

Aangetekend: 27.08.2010 (2)

35129-00

Naam en adres gewijzigd in:

Medtronic Spine LLC,
a Delaware limited company
1221 Crossman Ave.
Sunnyvale, CA 94089,

60007-001;

Aangetekend: 01.09.2010 (1)

#@mmp 128