Benelux-Modellenblad Recueil des Dessins ou Modèles Benelux

Inhoudsopgave Table des matières

Inhoudsopgave	
Table des matières	i
Algemeen	
Généralités	3
Inhoud van de rubrieken	
Contenu des rubriques	5
Mededeling	
Communication	9
Rubriek I	
Rubrique I	11
Rubriek II	
Rubrique II	23
Rubriek III	
Rubrique III	27
Rubriek VII	
Rubrique VII	33
Rubriek VIII	
Rubrique VIII	83
OVERDRACHTEN	
CESSIONS.....	84
ADRESWIJZIGINGEN	
CHANGEMENTS D'ADRESSE	84
AANSTELLING of WIJZIGING VAN GEMACHTIGDE	
INSTITUTION ou CHANGEMENT DE MANDATAIRE	84
OVERIGE VERBETERINGEN	
AUTRES RECTIFICATIONS.....	85



Algemeen Généralités

Adressen: **Benelux-Bureau voor de Intellectuele Eigendom**
Bordewijklaan 15
Postbus 90404
NL-2509 LK Den Haag
Nederland
T +31 70 349 11 11
F +31 70 347 57 08
Internet: www.boip.int
E-mail: info@boip.int

**Federale Overheidsdienst Economie, K.M.O.,
Middenstand & Energie**
Intellectuele Eigendom
North Gate III
Koning Albert II-laan, 16
B-1000 Brussel
België
T +32 2 277 52 97
F +32 2 277 52 77
Internet: www.economie.fgov.be
E-mail: piie_dir@economie.fgov.be

**Ministère de l'Economie et du Commerce
Extérieur**
Office de la propriété intellectuelle
19-21, boulevard Royal
L-2449 Luxembourg
Groot-Hertogdom Luxemburg
T +352 2 478 41 87
F +352 22 26 60
Internet: www.eco.public.lu
E-mail: dpi@eco.etat.lu

Verschijningsdatum de 21ste van iedere maand of, indien het Benelux-Bureau voor de Intellectuele Eigendom op die dag is gesloten, op de eerste daarna volgende werkdag waarop het Bureau is geopend.

Openingstijden: Het Benelux-Bureau voor de Intellectuele Eigendom en de nationale diensten zijn voor het publiek geopend van maandag tot en met vrijdag van tien uur tot twaalf uur en van veertien uur tot zestien uur, behalve op feestdagen. Voor meer informatie kunt onze website (www.boip.int) raadplegen.

Inhoud

- A Alle ingeschreven gegevens betreffende Benelux-depots, bedoeld in de regel 3.13 sub a. van het Uitvoeringsreglement van het Benelux-verdrag inzake de intellectuele eigendom;
- B Alle ingeschreven gegevens betreffende internationale depots, bedoeld in regel 3.13 sub c. van het Uitvoeringsreglement van het Benelux-verdrag inzake de intellectuele eigendom;
- C Het feit van de inschrijving van de verklaring bedoeld regel 3.13 sub. d van het Uitvoeringsreglement van het Benelux-verdrag inzake de intellectuele eigendom;
- D Het feit van de inschrijving van de vordering tot opeising bedoeld regel 3.13 sub e. van het Uitvoeringsreglement van het Benelux-verdrag inzake de intellectuele eigendom.

Voor gespecificeerde inhoudsopgave wordt verwezen naar de volgende bladzijden.

Prijzen: € 8,- per losse aflevering/cd (buiten het Beneluxgebied: € 9,-).
€ 79,- per jaarabonnement.
Deze prijs wordt verhoogd met € 8,- voor abonnementen buiten het Beneluxgebied.

Adresses: **Office Benelux de la Propriété intellectuelle**
Bordewijklaan 15
Boîte Postale 90404
NL-2509 LK La Haye
Pays-Bas
T +31 70 349 11 11
F +31 70 347 57 08
Internet: www.boip.int
E-mail: info@boip.int

**Service Public Fédéral Economie, P.M.E.,
Classes Moyennes & Energie**
Propriété intellectuelle
North Gate III
Boulevard du Roi Albert II, 16
B-1000 Bruxelles
Belgique
T +32 2 277 52 97
F +32 2 277 52 77
Internet: www.economie.fgov.be
E-mail: piie_dir@economie.fgov.be

**Ministère de l'Economie et du Commerce
Extérieur**
Office de la propriété intellectuelle
19-21, boulevard Royal
L-2449 Luxembourg
Luxembourg
T +352 2 478 41 87
F +352 22 26 60
Internet: www.eco.public.lu
E-mail: dpi@eco.etat.lu

Date de parution le 21 de chaque mois ou en cas de fermeture de l'Office Benelux de la Propriété intellectuelle, le premier jour ouvrable qui suit.

**Dates et heures
d'ouverture:** l'Office Benelux de la Propriété intellectuelle et les administrations nationales sont ouverts au public, du lundi au vendredi de dix heures à midi et de quatorze à seize heures, sauf les jours fériés. Pour plus d'informations veuillez consulter notre site internet (www.boip.int).

Contenu

- A Toutes les indications enregistrées relatives aux dépôts Benelux visées à la règle 3.13 sous a. du Règlement d'exécution de la Convention Benelux en matière de propriété intellectuelle;
- B Toutes les indications enregistrées relatives aux dépôts internationaux visées à 3.13 sous c. du Règlement d'exécution de la Convention Benelux en matière de propriété intellectuelle;
- C L'enregistrement de la déclaration visée à la règle 3.13 sous d. du Règlement d'exécution de la Convention Benelux en matière de propriété intellectuelle;
- D L'enregistrement de l'action en revendication visée à la règle 3.13 sous e. du Règlement d'exécution de la Convention Benelux en matière de propriété intellectuelle.

Pour la table des matières détaillée, se référer aux pages suivantes.

Prix: € 8,- par fascicule/cd (en dehors du territoire Benelux: € 9,-).
€ 79,- par abonnement annuel.
Ce prix est augmenté de € 8,- pour les abonnements fournis en dehors du territoire Benelux.



Betaling:

Betaling van losse afleveringen en van jaarabonnementen kan plaats vinden door overschrijving of storting op een van de hierna genoemde rekeningen ten name van het Benelux-Bureau voor de Intellectuele Eigendom:

In Nederland:

- bankrekening 24 00 36 700 (ABN AMRO),
IBAN: NL62 FTSB 0240 0367 00 BIC: FTSB NL2R.

In België:

- bankrekening 001-4318305-38
(BNP Paribas Fortis),
IBAN: BE24 0014 3183 0538 BIC: GEBA BEBB.

In Luxemburg:

- bankrekening LU50 0030 0556 7430 0000
(BGL BNP Paribas),
IBAN: LU50 0030 0556 7430 0000 BIC: BGLL LULL.

Paiement:

Le paiement des fascicules et des abonnements annuels peut être réglé, soit par virement ou versement à l'un des comptes suivants au nom de l'Office Benelux de la Propriété intellectuelle:

Aux Pays-Bas:

- compte bancaire 24 00 36 700 (ABN AMRO),
IBAN: NL62 FTSB 0240 0367 00 BIC: FTSB NL2R.

En Belgique:

- compte bancaire 001-4318305-38
(BNP Paribas Fortis),
IBAN: BE24 0014 3183 0538 BIC: GEBA BEBB.

Au Luxembourg:

- compte bancaire LU50 0030 0556 7430 0000
(BGL BNP Paribas),
IBAN: LU50 0030 0556 7430 0000 BIC: BGLL LULL.



Inhoud van de rubrieken

Contenu des rubriques

Rubriek I

Beneluxdepots ingeschreven overeenkomstig artikel 3.11 van het Benelux-verdrag inzake de intellectuele eigendom.

Volgorde van publicatie (voorafgegaan door codering):

- 01 Volgnummer van de inschrijving alsmede nummer en dagtekening (dag, uur en minuut) van het depot, datum van inschrijving;
- 02 Datum waarop de geldigheidsduur van de inschrijving verstrijkt;
- 03 Naam van de deposant;
- 04 Adres (straat);
- 05 Plaats en land;
- 06 In voorkomend geval, naam en adres van de gemachtigde of, in voorkomend geval, vermelding van het correspondentie-adres van de deposant;
- 08 Afbeelding(en) van de tekening of het model;
- 09 In voorkomend geval, vermelding van de kleur(en);
- 10 in voorkomend geval, nadere omschrijving van de onder code 09 genoemde kleur(en);
- 11 Vermelding van het voortbrengsel alsmede klasse(n) en onderklasse(n) aanduiding;
- 12 In voorkomend geval, vermelding van de kenmerkende eigenschappen van de tekening of het model;
- 13 In voorkomend geval, vermelding van het recht van voorrang als bedoeld in artikel 4 van het Verdrag van Parijs tot bescherming van de Industriële Eigendom;
- 14 In voorkomend geval, vermelding van de naam van de werkelijke ontwerper van de tekening of het model.

Rubriek II

Beneluxdepots ingeschreven overeenkomstig artikel 3.11 van het Benelux-verdrag inzake de intellectuele eigendom waarvan door de deposant opschorting van de publicatie van de inschrijving is gevraagd (artikel 3.12 van het Benelux-verdrag inzake de intellectuele eigendom).

Volgorde van publicatie (voorafgegaan door codering):

- 01 Volgnummer van de inschrijving, datum van inschrijving;
- 15 Vermelding van de termijn waarvoor opschorting van de publicatie werd gevraagd.

Rubriek III

Beneluxdepots ingeschreven overeenkomstig artikel 3.11 van het Benelux-verdrag inzake de intellectuele eigendom waarvan door de deposant opschorting van de publicatie van de inschrijving werd gevraagd.

Volgorde van publicatie (voorafgegaan door codering):

- 01 Volgnummer van de inschrijving alsmede nummer en dagtekening (dag, uur en minuut) van het depot, datum van inschrijving;
- 02 Datum waarop de geldigheidsduur van de inschrijving verstrijkt;
- 03 Naam van de deposant;
- 04 Adres (straat);
- 05 Plaats en land;
- 06 In voorkomend geval, naam en adres van de gemachtigde of, in voorkomend geval, vermelding van het correspondentie-adres van de deposant;
- 08 Afbeelding(en) van de tekening of het model;
- 09 In voorkomend geval, vermelding van de kleur(en);
- 10 in voorkomend geval, nadere omschrijving van de onder code 09 genoemde kleur(en);
- 11 Vermelding van het voortbrengsel alsmede klasse(n) en onderklasse(n) aanduiding;
- 12 In voorkomend geval, vermelding van de kenmerkende eigenschappen van de tekening of het model;
- 13 In voorkomend geval, vermelding van het recht van voorrang als bedoeld in artikel 4 van het Verdrag van Parijs tot bescherming van de Industriële Eigendom;
- 14 In voorkomend geval, vermelding van de naam van de werkelijke ontwerper van de tekening of het model;
- 15 Vermelding van de termijn waarvoor opschorting van de publicatie werd gevraagd.

Rubrique I

Dépôts Benelux enregistrés conformément aux dispositions de l'article 3.11 de la Convention Benelux en matière de propriété intellectuelle.

Ordre de la publication (précédé d'un code):

- 01 Numéro d'ordre de l'enregistrement ainsi que le numéro et la date (jour, heure et minute) du dépôt, la date d'enregistrement;
- 02 Date d'échéance de la durée de protection de l'enregistrement;
- 03 Nom du déposant;
- 04 Adresse (rue);
- 05 Localité et pays;
- 06 Le cas échéant, le nom et l'adresse du mandataire ou, le cas échéant, l'indication de l'adresse postale du déposant;
- 08 Reproduction(s) du dessin ou du modèle;
- 09 Le cas échéant, l'indication de la (des) couleur(s);
- 10 Le cas échéant, la description de la (des) couleur(s) mentionnée(s) au code 09;
- 11 Indication du produit ainsi que l'indication de la (des) classe(s) et de la (des) sous-classe(s);
- 12 Le cas échéant, l'indication des éléments caractéristiques du dessin ou du modèle;
- 13 Le cas échéant, l'indication du droit de priorité tel que visé à l'article 4 de la Convention de Paris pour la protection de la Propriété Industrielle;
- 14 Le cas échéant, l'indication du nom du véritable créateur du dessin ou du modèle.

Rubrique II

Dépôts Benelux enregistrés conformément aux dispositions de l'article 3.11 de la Convention Benelux en matière de propriété intellectuelle pour lesquels le déposant a demandé l'ajournement de la publication de l'enregistrement (article 3.12 de la Convention Benelux en matière de propriété intellectuelle).

Ordre de la publication (précédé d'un code):

- 01 Numéro d'ordre de l'enregistrement, la date d'enregistrement;
- 15 Indication de la période d'ajournement de la publication.

Rubrique III

Dépôts Benelux enregistrés conformément aux dispositions de l'article 3.11 de la Convention Benelux en matière de propriété intellectuelle pour lesquels le déposant avait demandé l'ajournement de la publication.

Ordre de la publication (précédé d'un code):

- 01 Numéro d'ordre de l'enregistrement ainsi que le numéro et la date (jour, heure et minute) du dépôt, la date d'enregistrement;
- 02 Date d'échéance de la durée de protection de l'enregistrement;
- 03 Nom du déposant;
- 04 Adresse (rue);
- 05 Localité et pays;
- 06 Le cas échéant, le nom et l'adresse du mandataire ou, le cas échéant, l'indication de l'adresse postale du déposant;
- 08 Reproduction(s) du dessin ou du modèle;
- 09 Le cas échéant, l'indication de la (des) couleur(s);
- 10 Le cas échéant, la description de la (des) couleur(s) mentionnée(s) au code 09;
- 11 Indication du produit ainsi que l'indication de la (des) classe(s) et de la (des) sous-classe(s);
- 12 Le cas échéant, l'indication des éléments caractéristiques du dessin ou du modèle;
- 13 Le cas échéant, l'indication du droit de priorité tel que visé à l'article 4 de la Convention de Paris pour la protection de la Propriété Industrielle;
- 14 Le cas échéant, l'indication du nom du véritable créateur du dessin ou du modèle;
- 15 Indication de la période d'ajournement de la publication.



Rubriek IV

Beneluxdepots ingeschreven overeenkomstig artikel 3.13 van het Benelux-verdrag inzake de intellectuele eigendom werd opgeschort (in strijd met de goede zeden of de openbare orde van één der Beneluxlanden).

Rubriek V

Beneluxdepots ingeschreven overeenkomstig artikel 3.11 van het Benelux-verdrag inzake de intellectuele eigendom waarvan de publicatie overeenkomstig artikel 3.13 van het Benelux-verdrag inzake de intellectuele eigendom werd opgeschort.

Volgorde van publicatie (voorafgegaan door codering):

- 01 Volgnummer van de inschrijving alsmede nummer en dagtekening (dag, uur en minuut) van het depot, datum van inschrijving;
- 02 Datum waarop de geldigheidsduur van de inschrijving verstrijkt;
- 03 Naam van de deposant;
- 04 Adres (straat);
- 05 Plaats en land;
- 06 In voorkomend geval, naam en adres van de gemachtigde of, in voorkomend geval, vermelding van het correspondentie-adres van de deposant;
- 08 Afbeelding(en) van de tekening of het model;
- 09 In voorkomend geval, vermelding van de kleur(en);
- 10 in voorkomend geval, nadere omschrijving van de onder code 09 genoemde kleur(en);
- 11 Vermelding van het voortbrengsel alsmede klasse(n) en onderklasse(n) aanduiding;
- 12 In voorkomend geval, vermelding van de kenmerkende eigenschappen van de tekening of het model;
- 13 In voorkomend geval, vermelding van het recht van voorrang als bedoeld in artikel 4 van het Verdrag van Parijs tot bescherming van de Industriële Eigendom;
- 14 In voorkomend geval, vermelding van de naam van de werkelijke ontwerper van de tekening of het model.

Rubriek VI

Beneluxdepots ingeschreven overeenkomstig artikel 3.11 van het Benelux-verdrag inzake de intellectuele eigendom waarvan een tweede publicatie is verricht (artikel 3.11, lid 3 van het Benelux-verdrag inzake de intellectuele eigendom).

Volgorde van publicatie (voorafgegaan door codering):

- 01 Volgnummer van de inschrijving alsmede nummer en dagtekening (dag, uur en minuut) van het depot, datum van inschrijving;
- 02 Datum waarop de geldigheidsduur van de inschrijving verstrijkt;
- 03 Naam van de deposant;
- 04 Adres (straat);
- 05 Plaats en land;
- 06 In voorkomend geval, naam en adres van de gemachtigde of, in voorkomend geval, vermelding van het correspondentie-adres van de deposant;
- 08 Afbeelding(en) van de tekening of het model;
- 09 In voorkomend geval, vermelding van de kleur(en);
- 10 in voorkomend geval, nadere omschrijving van onder code 09 genoemde kleur(en);
- 11 Vermelding van het voortbrengsel alsmede klasse(n) en onderklasse aanduiding;
- 12 In voorkomend geval, vermelding van de kenmerkende eigenschappen van de tekening of het model;
- 13 In voorkomend geval, vermelding van het recht van voorrang als bedoeld in artikel 4 van het Verdrag van Parijs tot bescherming van de Industriële Eigendom;
- 14 In voorkomend geval, vermelding van de naam van de werkelijke ontwerper van de tekening of het model;
- 15 In voorkomend geval, vermelding van de termijn waarvoor opschorting van de publicatie werd gevraagd.

Rubriek VII

Vernieuwingen van de overeenkomstig artikel 3.11 van het Benelux-verdrag inzake de intellectuele eigendom ingeschreven Beneluxdepots (artikel 3.14 van het Benelux-verdrag inzake de intellectuele eigendom).

Volgorde van publicatie (voorafgegaan door codering):

- 01 Volgnummer van de inschrijving alsmede nummer en dagtekening (dag, uur en minuut) van het depot, datum van inschrijving;
- 02 Datum waarop de geldigheidsduur van de inschrijving verstrijkt;
- 03 Naam van de deposant;
- 04 Adres (straat);
- 05 Plaats en land;
- 06 In voorkomend geval, naam en adres van de gemachtigde of, in voorkomend geval, vermelding van het correspondentie-adres van de deposant;
- 08 Afbeelding(en) van de tekening of het model;

Rubrique IV

Dépôts Benelux pour lesquels la publication a été ajournée conformément à l'article 3.13 de la Convention Benelux en matière de propriété intellectuelle (contraire aux bonnes moeurs ou à l'ordre public d'un des pays du Benelux).

Rubrique V

Dépôts Benelux enregistrés conformément à l'article 3.11 de la Convention Benelux en matière de propriété intellectuelle pour lesquels la publication a été ajournée, conformément aux dispositions de l'article 3.13 de la Convention Benelux en matière de propriété intellectuelle.

Ordre de la publication (précédé d'un code):

- 01 Numéro d'ordre de l'enregistrement ainsi que le numéro et la date (jour, heure et minute) du dépôt, la date d'enregistrement;
- 02 Date d'échéance de la durée de protection de l'enregistrement;
- 03 Nom du déposant;
- 04 Adresse (rue);
- 05 Localité et pays;
- 06 Le cas échéant, le nom et l'adresse du mandataire ou, le cas échéant, l'indication de l'adresse postale du déposant;
- 08 Reproduction(s) du dessin ou du modèle;
- 09 Le cas échéant, l'indication de la (des) couleur(s);
- 10 Le cas échéant, la description de la (des) couleur(s) mentionnée(s) au code 09;
- 11 Indication du produit ainsi que l'indication de la (des) classe(s) et de la (des) sous-classe(s);
- 12 Le cas échéant, l'indication des éléments caractéristiques du dessin ou du modèle;
- 13 Le cas échéant, l'indication du droit de priorité tel que visé à l'article 4 de la Convention de Paris pour la protection de la Propriété Industrielle;
- 14 Le cas échéant, l'indication du nom du véritable créateur du dessin ou du modèle.

Rubrique VI

Dépôts Benelux enregistrés conformément à l'article 3.11 de la Convention Benelux en matière de propriété intellectuelle pour lesquels une nouvelle publication est faite (article 3.11, alinéa 3 de la Convention Benelux en matière de propriété intellectuelle).

Ordre de la publication (précédé d'un code):

- 01 Numéro d'ordre de l'enregistrement ainsi que le numéro et la date (jour, heure et minute) du dépôt, la date d'enregistrement;
- 02 Date d'échéance de la durée de protection de l'enregistrement;
- 03 Nom du déposant;
- 04 Adresse (rue);
- 05 Localité et pays;
- 06 Le cas échéant, le nom et l'adresse du mandataire ou, le cas échéant, l'indication de l'adresse postale du déposant;
- 08 Reproduction(s) du dessin ou du modèle;
- 09 Le cas échéant, l'indication de la (des) couleur(s);
- 10 Le cas échéant, la description de la (des) couleur(s) mentionnée(s) au code 09;
- 11 Indication du produit ainsi que l'indication de la (des) classe(s) et de la (des) sous-classe(s);
- 12 Le cas échéant, l'indication des éléments caractéristiques du dessin ou du modèle;
- 13 Le cas échéant, l'indication du droit de priorité tel que visé à l'article 4 de la Convention de Paris pour la protection de la Propriété Industrielle;
- 14 Le cas échéant, l'indication du nom du véritable créateur du dessin ou du modèle;
- 15 Le cas échéant, l'indication de la période d'ajournement de la publication.

Rubrique VII

Renouvellements de dépôts Benelux enregistrés conformément à l'article 3.11 de la Convention Benelux en matière de propriété intellectuelle (article 3.14 de la Convention Benelux en matière de propriété intellectuelle).

Ordre de la publication (précédé d'un code):

- 01 Numéro d'ordre de l'enregistrement ainsi que le numéro et la date (jour, heure et minute) du dépôt, la date d'enregistrement;
- 02 Date d'échéance de la durée de protection de l'enregistrement;
- 03 Nom du déposant;
- 04 Adresse (rue);
- 05 Localité et pays;
- 06 Le cas échéant, le nom et l'adresse du mandataire ou, le cas échéant, l'indication de l'adresse postale du déposant;

- 09 In voorkomend geval, vermelding van de kleur(en);
- 10 In voorkomend geval, nadere omschrijving van de onder code 09 genoemde kleur(en);
- 11 Vermelding van het voortbrengsel alsmede klasse(n) en onderklassen aanduiding;
- 12 In voorkomend geval, vermelding van de kenmerkende eigenschappen van de tekening of het model;
- 13 In voorkomend geval, vermelding van het recht van voorrang als bedoeld in artikel 4 van het Verdrag van Parijs tot bescherming van de Industriële Eigendom;
- 14 In voorkomend geval, vermelding van de naam van de werkelijke ontwerper van de tekening of het model;
- 18 Datum van verzoek tot vernieuwing.

- 08 Reproduction(s) du dessin ou du modèle;
- 09 Le cas échéant, l'indication de la (des) couleur(s);
- 10 Le cas échéant, la description de la (des) couleur(s) mentionnée(s) au code 09;
- 11 Indication du produit ainsi que l'indication de la (des) classe(s) et de la (des) sous-classe(s);
- 12 Le cas échéant, l'indication des éléments caractéristiques du dessin ou du modèle;
- 13 Le cas échéant, l'indication du droit de priorité tel que visé à l'article 4 de la Convention de Paris pour la protection de la Propriété Industrielle;
- 14 Le cas échéant, l'indication du nom du véritable créateur du dessin ou du modèle;
- 18 Date de la requête de renouvellement.

Rubriek VIII

Beneluxdepots waarbij wijzigingen van de inschrijving van de tekening of het model in het register werden aangetekend (regel 3.1 van het Uitvoeringsreglement).

- 01 Overdrachten
- 02 Licenties
- 03 Pandrechten
- 04 Beslagleggingen
- 05 Doorhalen van licenties, pand, beslag
- 06 Adreswijzigingen (houder)
- 07 Naamswijzigingen (houder)
- 08 a Wijzigingen van correspondentie-adres
- b Aanstelling of wijziging van gemachtigde
- c Naams- en adreswijzigingen van gemachtigde
- d Naams- of adreswijzigingen van gemachtigde
- 09 Naams- en adreswijzigingen (houder)
- 10 Verbeteringen van schrijffouten
- 11 Overige verbeteringen

N.B.-De na de tekst van een wijziging voorkomende aanduiding betreft een interne codering.
-Indien na de datum van aantekening de aanduidingen (1), (2), enz. voorkomen betekent dit dat bij de registraties gelijktijdig meerdere wijzigingen zijn aangetekend. Tevens geven deze aanduidingen de volgorde der wijzigingen aan.

Rubriek IX

Beneluxdepots waarvan ingevolge een rechterlijke beslissing die in kracht van gewijsde is gegaan, de doorhaling van de inschrijving heeft plaatsgevonden op verzoek van de meest gereede partij (artikel 1.14 en 4.5 van het Benelux-verdrag inzake de intellectuele eigendom en regel 3.1 van het Uitvoeringsreglement).

Rubriek X

- A Beneluxdepots waarvan de vrijwillige/ambtshalve doorhaling van de inschrijving heeft plaatsgevonden (artikel 3.21 van het Benelux-verdrag inzake de intellectuele eigendom en regel 3.1 van het Uitvoeringsreglement).
Volgorde van publicatie (voorafgegaan door codering):
 - 01 Volgnummer van de inschrijving.
- B Benelux en internationale depots waarbij een verklaring van de houder of een rechtelijke beslissing als bedoeld in artikel 3.24, lid 3 van het Benelux-verdrag inzake de intellectuele eigendom is ingeschreven.
Volgorde van publicatie (voorafgegaan door codering):
 - 01 Volgnummer van de inschrijving.

Rubriek XI

Inschrijvingen van Benelux- en internationale depots waarbij een vordering tot opeising van de ontwerper werd ingeschreven (artikel 3.7 van het Benelux-verdrag inzake de intellectuele eigendom en regel 2.10, lid 1 van het Uitvoeringsreglement).

Volgorde van publicatie (voorafgegaan door codering):

- 01 Volgnummer van de inschrijving;
- 14 Naam van de ontwerper.

Rubriek XII

Inschrijvingen van Benelux- en internationale depots waarbij de in artikel 3.7 het Benelux-verdrag inzake de intellectuele eigendom genoemde inschrijving van de vordering tot opeising werd doorgehaald (regel 2.10, lid 2 van het Uitvoeringsreglement).

Volgorde van publicatie (voorafgegaan door codering):

- 01 Volgnummer van de inschrijving;
- 14 Naam van de ontwerper.

Rubrique VIII

Dépôts Benelux auprès desquels sont enregistrées au registre des modifications de l'enregistrement du dessin ou modèle (règle 3.1 du Règlement d'exécution).

- 01 Cessions
- 02 Licences
- 03 Droits de gage
- 04 Saisies
- 05 Radiation de licences, gages, saisies
- 06 Changement d'adresse (titulaire)
- 07 Changement de nom (titulaire)
- 08 a Changements d'adresse de correspondance
- b Institution ou changement de mandataire
- c Changements de nom et d'adresse du mandataire
- d Changements de nom ou d'adresse du mandataire
- 09 Changement de nom et d'adresse (titulaire)
- 10 Corrections d'erreurs de plume
- 11 Autre rectifications

N.B.-L'indication qui pourrait figurer après le texte d'une modification est un code interne.
-Si les indications (1), (2), etc. devaient figurer après la date de notification, cela signifie qu'il y a plusieurs modifications qui sont notifiées simultanément. Ces indications font également apparaître le rang des modifications.

Rubrique IX

Dépôts Benelux dont la radiation de l'enregistrement, faisant suite à une décision judiciaire coulée en force de chose jugée, a été effectuée à la demande de la partie la plus diligente (article 1.14 et 4.5 de la Convention Benelux en matière de propriété intellectuelle et la règle 3.1 du Règlement d'exécution).

Rubrique X

- A Dépôts Benelux dont la radiation volontaire/d'office de l'enregistrement a été effectuée (article 3.21 de la Convention Benelux en matière de propriété intellectuelle et la règle 3.1 du Règlement d'exécution).
Ordre de la publication (précédé d'un code):
 - 01 Numéro d'ordre de l'enregistrement.
- B Dépôts Benelux ou internationaux pour lesquels une requête de renonciation partielle ou une décision judiciaire est enregistrée, comme visée à l'article 3.24, alinéa 3 de la Convention Benelux en matière de propriété intellectuelle).
Ordre de la publication (précédé d'un code):
 - 01 Numéro d'ordre de l'enregistrement.

Rubrique XI

Enregistrements de dépôts Benelux et internationaux auprès desquels une action en revendication du créateur a été enregistrée (article 3.7 de la Convention Benelux en matière de propriété intellectuelle et règle 2.10, alinéa 1 du Règlement d'exécution).

Ordre de la publication (précédé d'un code):

- 01 Numéro d'ordre de l'enregistrement;
- 14 Nom du créateur.

Rubrique XII

Enregistrements de dépôts Benelux et internationaux auprès desquels l'enregistrement de l'action en revendication visée à l'article 3.7 été radié (règle 2.10, alinéa 2 du Règlement d'exécution).

Ordre de la publication (précédé d'un code):

- 01 Numéro d'ordre de l'enregistrement;
- 14 Nom du créateur.

Rubriek XIII

Internationale inschrijvingen waarbij zijn aangetekend:
(regel 3.2, lid 3 van het Uitvoeringsreglement)

- a Nietigverklaring;
- b Vervallen verklaring;
- c Licentieverlening;
- d Pandrecht;
- e Beslaglegging;
- f Doorhaling der licentieverlening, pand, beslag.

Rubriek XIV

Inschrijvingen van Benelux- en internationale depots waarbij de bijzondere verklaring betreffende instandhouding van een auteursrecht is aangetekend (artikel 21, lid 3 en artikel 24 van de Eenvormige Beneluxwet inzake Tekeningen of Modellen).

Niet meer van toepassing sinds december 2003.

Rubriek XV

Beneluxdepots waarvan de geldigheidsduur van de inschrijving verstreken is (artikel 3.22, sub a. van het Benelux-verdrag inzake de intellectuele eigendom).

De publicatie heeft plaats na afloop van de termijn van uitstel bedoeld in artikel 3.14, lid 3 van het Benelux-verdrag inzake de intellectuele eigendom.

Rubrique XIII

Enregistrements internationaux auprès desquels sont enregistrées:
(règle 3.2, alinéa 3 du Règlement d'exécution).

- a Des décisions d'annulation;
- b Des décisions d'extinction;
- c Des licences;
- d Gages;
- e Saisies;
- f Des radiations de licence, gages, saisies.

Rubrique XIV

Enregistrements de dépôts Benelux et internationaux auprès desquels la déclaration spéciale concernant le maintien d'un droit d'auteur est enregistrée (article 21, par. 3 et article 24 de la Loi Uniforme Benelux en matière de Dessins ou Modèles).

Plus d'application depuis décembre 2003.

Rubrique XV

Dépôts Benelux dont l'enregistrement est venu à expiration (article 3.22, sous a. de la Convention Benelux en matière de propriété intellectuelle).

La publication a eu lieu après l'écoulement du délai de grâce prévu à l'article 3.14, alinéa 3 de la Convention Benelux en matière de propriété intellectuelle.



Mededeling Communication

Geen mededeling

Pas de communication





Rubriek I Rubrique I

Beneluxdepots ingeschreven overeenkomstig artikel 3.11 van het Benelux-verdrag inzake de intellectuele eigendom.

- 01 Volgnummer van de inschrijving alsmede nummer en dagtekening (dag, uur en minuut) van het depot, datum van inschrijving;
- 02 Datum waarop de geldigheidsduur van de inschrijving verstrijkt;
- 03 Naam van de deposant;
- 04 Adres (straat);
- 05 Plaats en land;
- 06 In voorkomend geval, naam en adres van de gemachtigde of, in voorkomend geval, vermelding van het correspondentie-adres van de deposant;
- 08 Afbeelding(en) van de tekening of het model;
- 09 In voorkomend geval, vermelding van de kleur(en);
- 10 In voorkomend geval, nadere omschrijving van de onder code 09 genoemde kleur(en);
- 11 Vermelding van het voortbrengsel alsmede klasse(n) en onderklasse(n) aanduiding;
- 12 In voorkomend geval, vermelding van de kenmerkende eigenschappen van de tekening of het model;
- 13 In voorkomend geval, vermelding van het recht van voorrang als bedoeld in artikel 4 van het Verdrag van Parijs tot bescherming van de Industriële Eigendom;
- 14 In voorkomend geval, vermelding van de naam van de werkelijke ontwerper van de tekening of het model.

Dépôts Benelux enregistrés conformément aux dispositions de l'article 3.11 de la Convention Benelux en matière de propriété intellectuelle.

- 01 Numéro d'ordre de l'enregistrement ainsi que le numéro et la date (jour, heure et minute) du dépôt, la date d'enregistrement;
- 02 Date d'échéance de la durée de protection de l'enregistrement;
- 03 Nom du déposant;
- 04 Adresse (rue);
- 05 Localité et pays;
- 06 Le cas échéant, le nom et l'adresse du mandataire ou, le cas échéant, l'indication de l'adresse postale du déposant;
- 08 Reproduction(s) du dessin ou du modèle;
- 09 Le cas échéant, l'indication de la (des) couleur(s);
- 10 Le cas échéant, la description de la (des) couleur(s) mentionnée(s) au code 09;
- 11 Indication du produit ainsi que l'indication de la (des) classe(s) et de la (des) sous-classe(s);
- 12 Le cas échéant, l'indication des éléments caractéristiques du dessin ou du modèle;
- 13 Le cas échéant, l'indication du droit de priorité tel que visé à l'article 4 de la Convention de Paris pour la protection de la Propriété Industrielle;
- 14 Le cas échéant, l'indication du nom du véritable créateur du dessin ou du modèle.



- 01 Numéro d'enregistrement
38753-00
Numéro, date et heure du dépôt
06950-00 06.09.2011 , 10.00
Date de l'enregistrement
23.09.2011 ,
- 02 Date d'échéance
06.09.2016
- 03 Nom du déposant
WH sprl
- 04 Adresse (rue et numéro) du déposant
Rue Montgomery 42
- 05 Code postal, localité et pays du déposant
4030 Liège,
Belgique
- 08 Reproduction du dessin ou modèle
VOIR REPRODUCTION(S)
- 11 Indication du produit suivi de la (des)
classe(s) et de la (des) sous-classe(s)
Banc (cl 6-01).

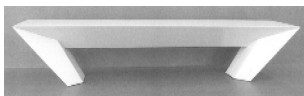
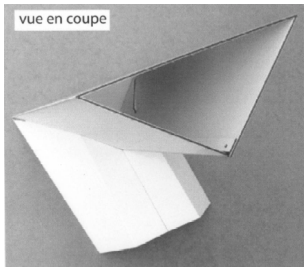
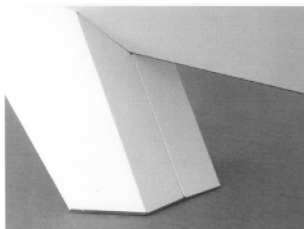
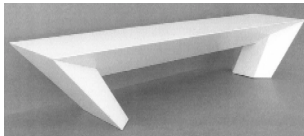

- 01 Numéro d'enregistrement
38754-01
Numéro, date et heure du dépôt
83640-01 30.07.2010 , 08.00
Date de l'enregistrement
20.09.2011 ,
- 02 Date d'échéance
30.07.2015
- 03 Nom du déposant
COVANER SPRL
- 04 Adresse (rue et numéro) du déposant
Route Provinciale 46

- 05 Code postal, localité et pays du déposant
B-7750 Anseroeul,
Belgique
- 08 Reproduction du dessin ou modèle
VOIR REPRODUCTION(S)
- 11 Indication du produit suivi de la (des)
classe(s) et de la (des) sous-classe(s)
Console porte guide (cl 8-05).
- 14 Indication du nom du véritable créateur du
dessin ou modèle
DI TRAPANI Agostino

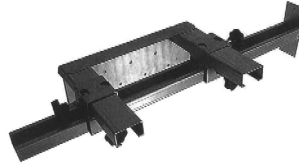

- 01 Numéro d'enregistrement
38754-02
Numéro, date et heure du dépôt
83640-02 30.07.2010 , 08.00
Date de l'enregistrement
20.09.2011 ,
- 02 Date d'échéance
30.07.2015
- 03 Nom du déposant
COVANER SPRL
- 04 Adresse (rue et numéro) du déposant
Route Provinciale 46
- 05 Code postal, localité et pays du déposant
B-7750 Anseroeul,
Belgique
- 08 Reproduction du dessin ou modèle
VOIR REPRODUCTION(S)
- 11 Indication du produit suivi de la (des)
classe(s) et de la (des) sous-classe(s)
Entretoise pour briques (cl 8-05).
- 14 Indication du nom du véritable créateur du
dessin ou modèle
DI TRAPANI Agostino



- 01 Numéro d'enregistrement
38754-03
Numéro, date et heure du dépôt
83640-03 30.07.2010 , 08.00
Date de l'enregistrement
20.09.2011 ,
- 02 Date d'échéance
30.07.2015
- 03 Nom du déposant
COVANER SPRL
- 04 Adresse (rue et numéro) du déposant
Route Provinciale 46

- 05 Code postal, localité et pays du déposant
B-7750 Anseroeul,
Belgique
- 08 Reproduction du dessin ou modèle
VOIR REPRODUCTION(S)
- 11 Indication du produit suivi de la (des)
classe(s) et de la (des) sous-classe(s)
Godet pour joints (cl 8-05).
- 14 Indication du nom du véritable créateur du
dessin ou modèle
DI TRAPANI Agostino

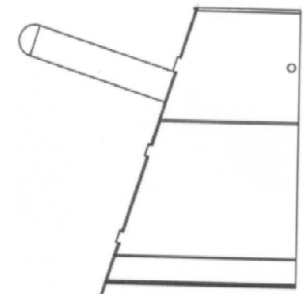
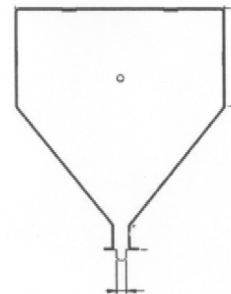
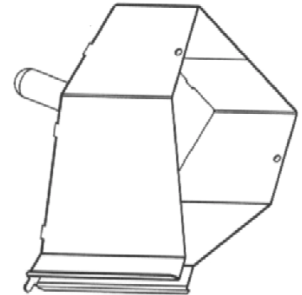
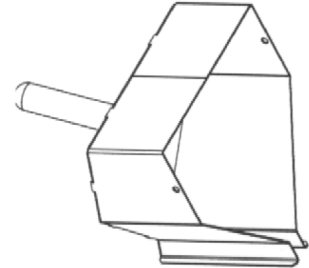

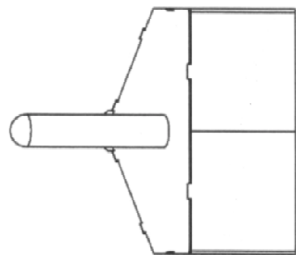

- 01 *Numéro d'enregistrement*
38754-04
Numéro, date et heure du dépôt
83640-04 30.07.2010 , 08.00
Date de l'enregistrement
20.09.2011 ,
- 02 *Date d'échéance*
30.07.2015
- 03 *Nom du déposant*
COVANER SPRL
- 04 *Adresse (rue et numéro) du déposant*
Route Provinciale 46
- 05 *Code postal, localité et pays du déposant*
B-7750 Anseroeul,
Belgique
- 08 *Reproduction du dessin ou modèle*
VOIR REPRODUCTION(S)
- 11 *Indication du produit suivi de la (des) classe(s) et de la (des) sous-classe(s)*
Godet pour joints (cl 8-05).
- 14 *Indication du nom du véritable créateur du dessin ou modèle*
DI TRAPANI Agostino



- 01 *Inschrijvingsnummer*
38755-01
Nummer en dagtekening (dag en uur) van het depot
83745-01 31.01.2011 , 08.00
Datum inschrijving
13.09.2011 ,
- 02 *Vervaldatum*
31.01.2016
- 03 *Naam van de deposant*
BAS Energie B.V.
- 04 *Adres (straat en nummer) van de deposant*
Rivium Oostlaan 49
- 05 *Postcode, plaats en land van de deposant*
2909 LL Capelle aan den IJssel,
Nederland

- 08 *Afbeelding van de tekening of het model*
ZIE AFBEELDING(EN)
- 09 *Vermelding van de kleur(en)*
diverse tinten groen
- 11 *Vermelding van het voortbrengsel gevolgd door de aanduiding van de klasse(n) en onderklasse(n)*
Grafisch symbool (kl 32-00).



- 01 *Inschrijvingsnummer*
38755-02
Nummer en dagtekening (dag en uur) van het depot
83745-02 31.01.2011 , 08.00
Datum inschrijving
13.09.2011 ,
- 02 *Vervaldatum*
31.01.2016
- 03 *Naam van de deposant*
BAS Energie B.V.
- 04 *Adres (straat en nummer) van de deposant*
Rivium Oostlaan 49
- 05 *Postcode, plaats en land van de deposant*
2909 LL Capelle aan den IJssel,
Nederland
- 08 *Afbeelding van de tekening of het model*
ZIE AFBEELDING(EN)
- 09 *Vermelding van de kleur(en)*
diverse tinten grijs, wit, zwart
- 11 *Vermelding van het voortbrengsel gevolgd door de aanduiding van de klasse(n) en onderklasse(n)*
Grafisch symbool (kl 32-00).



- 01 *Inschrijvingsnummer*
38755-03
Nummer en dagtekening (dag en uur) van het depot
83745-03 31.01.2011 , 08.00
Datum inschrijving
13.09.2011 ,
- 02 *Vervaldatum*
31.01.2016
- 03 *Naam van de deposant*
BAS Energie B.V.
- 04 *Adres (straat en nummer) van de deposant*
Rivium Oostlaan 49
- 05 *Postcode, plaats en land van de deposant*
2909 LL Capelle aan den IJssel,
Nederland
- 08 *Afbeelding van de tekening of het model*
ZIE AFBEELDING(EN)

- 09 *Vermelding van de kleur(en)*
diverse tinten blauw, wit
- 11 *Vermelding van het voortbrengsel gevolgd door de aanduiding van de klasse(n) en onderklasse(n)*
Grafisch symbool (kl 32-00).



- 01 *Inschrijvingsnummer*
38756-00
Nummer en dagtekening (dag en uur) van het depot
83934-00 15.06.2011 , 08.00
Datum inschrijving
26.09.2011 ,
- 02 *Vervaldatum*
15.06.2016
- 03 *Naam van de deposant*
Basics Distribution B.V.
- 04 *Adres (straat en nummer) van de deposant*
Vossenlaan 14
- 05 *Postcode, plaats en land van de deposant*
6705 CE Wageningen-Hoog,
Nederland
- 08 *Afbeelding van de tekening of het model*
ZIE AFBEELDING(EN)
- 11 *Vermelding van het voortbrengsel gevolgd door de aanduiding van de klasse(n) en onderklasse(n)*
Opslagmedium (kl 14-02).
- 14 *Vermelding van de naam van de werkelijke ontwerper van de tekening*
VAN EEDE Egbert D.

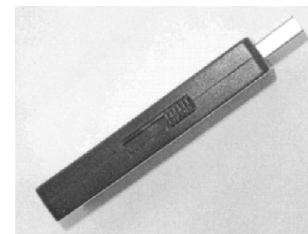

- 01 *Inschrijvingsnummer*
38757-00
Nummer en dagtekening (dag en uur) van het depot
83936-00 19.04.2011 , 08.00

Datum inschrijving

26.09.2011 ,

02 *Vervaldatum*

19.04.2016

03 *Naam van de deposant*

Antonissen Interieurbouw B.V.

04 *Adres (straat en nummer) van de deposant*

Fatimastraat 144

05 *Postcode, plaats en land van de deposant*

4835 BG Breda,
Nederland

08 *Afbeelding van de tekening of het model*

ZIE AFBEELDING(EN)

11 *Vermelding van het voortbrengsel gevolgd door de aanduiding van de klasse(n) en onderklasse(n)*

Tafel (kl 6-03).

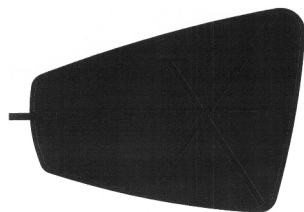
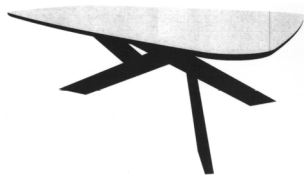

01 *Inschrijvingsnummer*

38758-00

Nummer en dagtekening (dag en uur) van het depot

83940-00 08.06.2011 , 08.00

Datum inschrijving

29.09.2011 ,

02 *Vervaldatum*

08.06.2016

03 *Naam van de deposant*

Cling On! commanditaire
vennootschap

04 *Adres (straat en nummer) van de deposant*

Poortweg 19

05 *Postcode, plaats en land van de deposant*

4613 BW Bergen op Zoom,
Nederland

08 *Afbeelding van de tekening of het model*

ZIE AFBEELDING(EN)

11 *Vermelding van het voortbrengsel gevolgd door de aanduiding van de klasse(n) en onderklasse(n)*

Doos (kl 9-03).

12 *Beschrijving van de kenmerkende eigenschappen van het nieuwe uiterlijk van het voortbrengsel; in voorkomend geval, vermelding van de onderdelen van de tekening of het model waarop de kleuren betrekking hebben*

Kartonnen dekseldoos met transparant venster in het deksel en inlage in de doos.

14 *Vermelding van de naam van de werkelijke ontwerper van de tekening*

MICHIELSEN Frank

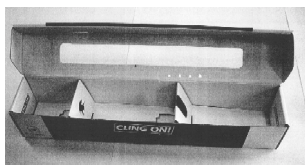
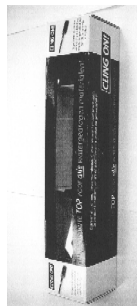

01 *Inschrijvingsnummer*

38759-00

Nummer en dagtekening (dag en uur) van het depot

83946-00 02.05.2011 , 08.00

Datum inschrijving

29.09.2011 ,

02 *Vervaldatum*

02.05.2016

03 *Naam van de deposant*

Pjotr Paaijmans

04 *Adres (straat en nummer) van de deposant*

Parallelweg 16

05 *Postcode, plaats en land van de deposant*

6861 EK Oosterbeek,
Nederland

08 *Afbeelding van de tekening of het model*

ZIE AFBEELDING(EN)

11 *Vermelding van het voortbrengsel gevolgd door de aanduiding van de klasse(n) en onderklasse(n)*

Betonnettendrager (kl 8-08).

14 *Vermelding van de naam van de werkelijke ontwerper van de tekening*

PAAIJMANS Pjotr



01 *Numéro d'enregistrement*

38760-00

Numéro, date et heure du dépôt

83949-00 02.05.2011 , 08.00

Date de l'enregistrement

29.09.2011 ,

02 *Date d'échéance*

02.05.2016

03 *Nom du déposant*

Tafferant Abdelkarim

04 *Adresse (rue et numéro) du déposant*

Sint-Bonifaciusstraat 53 bis

05 *Code postal, localité et pays du déposant*

3553 SP Utrecht,
Pays-Bas

08 *Reproduction du dessin ou modèle*

VOIR REPRODUCTION(S)

09 *Indication de la (des) couleur(s)*

divers teintes de brun, noir, bleu, rouge,
gris, beige, blanc

11 *Indication du produit suivi de la (des) classe(s) et de la (des) sous-classe(s)*

Jeu (puzzle) (cl 21-01).

14 *Indication du nom du véritable créateur du dessin ou modèle*

TAFFERANT Abdelkarim



01 *Inschrijvingsnummer*

38761-00

Nummer en dagtekening (dag en uur) van het depot

83951-00 04.05.2011 , 08.00

Datum inschrijving

29.09.2011 ,

02 *Vervaldatum*

04.05.2016

03 *Naam van de deposant*

Leendert van der Giessen

- 04 Adres (straat en nummer) van de deposant
Magistraat 16
- 05 Postcode, plaats en land van de deposant
3232 PR Brielle,
Nederland
- 08 Afbeelding van de tekening of het model
ZIE AFBEELDING(EN)
- 11 Vermelding van het voortbrengsel gevolgd door de aanduiding van de klasse(n) en onderklasse(n)
Stoel (kl 6-01).
- 12 Beschrijving van de kenmerkende eigenschappen van het nieuwe uiterlijk van het voortbrengsel; in voorkomend geval, vermelding van de onderdelen van de tekening of het model waarop de kleuren betrekking hebben
Stoel in de vorm van een boomerang, bestaat uit 2 zij-delen, met ertussen sporten.
- 14 Vermelding van de naam van de werkelijke ontwerper van de tekening
VAN DER GIESSEN Leendert

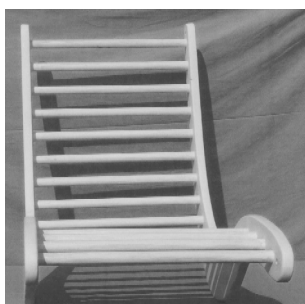
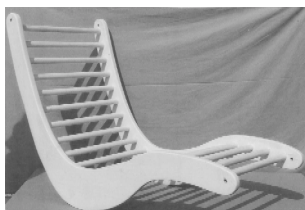

- 01 Inschrijvingsnummer
38762-00
Nummer en dagtekening (dag en uur) van het depot
83952-00 05.05.2011 , 08.00
Datum inschrijving
29.09.2011 ,
- 02 Vervaldatum
05.05.2016
- 03 Naam van de deposant
George Pisa & Zn. Tailleurs b.v.

- 04 Adres (straat en nummer) van de deposant
Tenierslaan 1-5
- 05 Postcode, plaats en land van de deposant
5613 DZ Eindhoven,
Nederland
- 08 Afbeelding van de tekening of het model
ZIE AFBEELDING(EN)
- 11 Vermelding van het voortbrengsel gevolgd door de aanduiding van de klasse(n) en onderklasse(n)
Gilet (kl 2-02).
- 12 Beschrijving van de kenmerkende eigenschappen van het nieuwe uiterlijk van het voortbrengsel; in voorkomend geval, vermelding van de onderdelen van de tekening of het model waarop de kleuren betrekking hebben
Gilet, voorpand voorzien van bedrukking, V-hals, belijning, aan onderzijde uitlopend in punt. Sluiting middenvoort d.m.v. ritsluiting, Sucon in armsgat. Voorzien van schouderkapjes. Rug met middenrugnaad en 2 ingestikte sucons. Tussen sucons voorzien van tussengestikt horizontaal ceintuurtje, breedte ceintuur 2,5 cm. Rugpand aan onderzijde recht, en voorzien van ingestikte zoom.
- 14 Vermelding van de naam van de werkelijke ontwerper van de tekening
PISA Leonardus Johannes

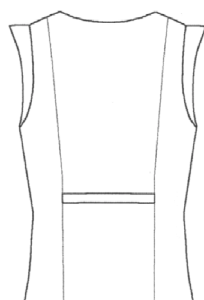
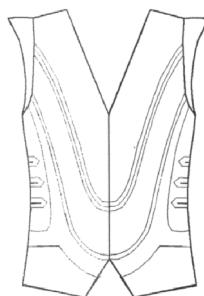

- 01 Inschrijvingsnummer
38763-00
Nummer en dagtekening (dag en uur) van het depot
83959-00 06.05.2011 , 15.41
Datum inschrijving
29.09.2011 ,
- 02 Vervaldatum
06.05.2016
- 03 Naam van de deposant
Suspensys Sistemas Automotivos Ltda.

- 04 Adres (straat en nummer) van de deposant
Avenida Abramo Randon no. 1262
- 05 Postcode, plaats en land van de deposant
Caxias do Sul, Rio Grande do Sul
95055-010,
Brazilië
- 06 Naam en adres van de gemachtigde of vermelding van het correspondentie-adres van de deposant
Nederlandsch Octrooibureau
J.W. Frisolaan 13
2517 JS 's-Gravenhage
Nederland.
- 08 Afbeelding van de tekening of het model
ZIE AFBEELDING(EN)
- 11 Vermelding van het voortbrengsel gevolgd door de aanduiding van de klasse(n) en onderklasse(n)
Steun (kl 12-16).
- 12 Beschrijving van de kenmerkende eigenschappen van het nieuwe uiterlijk van het voortbrengsel; in voorkomend geval, vermelding van de onderdelen van de tekening of het model waarop de kleuren betrekking hebben
Het centrale deel van de steun is door een configuratie in piramide vorm met platte trede aan elke zijde, een middelste deel en een verlengde basis in blokvorm met gaten, samengevoegd door een smal middelste gedeelte. de zijkant van de steun toont een smalle torenvorm die staat op de hierboven beschreven basis.
- 13 Recht van voorrang als bedoeld in artikel 4 van het verdrag van Parijs tot bescherming van de Industriële Eigendom
Brazilië, dd. 12 11 2010, nr. DI7005403-7, Suspensys Sistemas Automotivos Ltda.
- 14 Vermelding van de naam van de werkelijke ontwerper van de tekening
SOUZA DE ARAÚJO João Felipe;
PIZZETTA Remi; DE OLIVEIRA DOS REIS Rodrigo; RADAELLI PIAZZA Gabriel

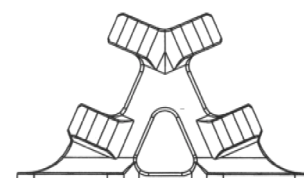
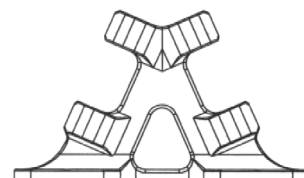
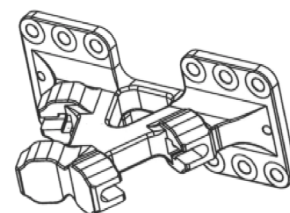

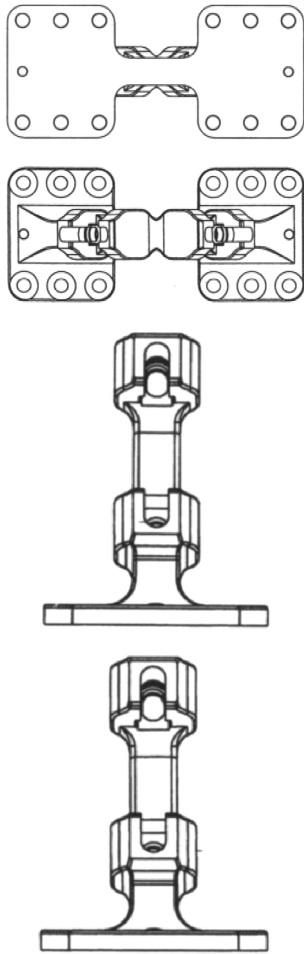

01 Numéro d'enregistrement
38764-00

Numéro, date et heure du dépôt
83989-00 06.06.2011 , 15.47

Date de l'enregistrement
29.09.2011 ,

02 Date d'échéance
06.06.2016

03 Nom du déposant
EUREST LUXEMBOURG S.A.

04 Adresse (rue et numéro) du déposant
19, rue Léon Laval

05 Code postal, localité et pays du déposant
3372 Leudelange,
Grand-Duché de Luxembourg

06 Nom et adresse du mandataire ou indication
de l'adresse postale du déposant
Office Ernest T. FREYLLINGER S.A.
234 route d' Arlon
L-8010 Strassen
Luxembourg.

08 Reproduction du dessin ou modèle
VOIR REPRODUCTION(S)

11 Indication du produit suivi de la (des)
classe(s) et de la (des) sous-classe(s)
Boîte (cl 9-03).

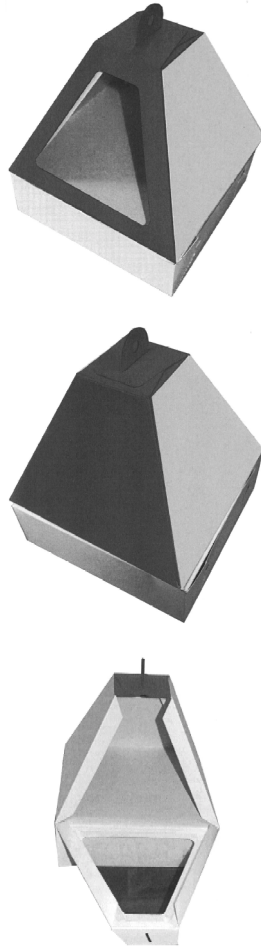

01 Inschrijvingsnummer
38765-01

Nummer en dagtekening (dag en uur) van het
depot

83945-01 28.04.2011 , 12.15

Datum inschrijving
20.09.2011 ,

02 Vervaldatum
28.04.2016

03 Naam van de deposant
Supensys Sistemas Automotivos Ltda.

04 Adres (straat en nummer) van de deposant
Avenida Abramo andon, no. 1262

05 Postcode, plaats en land van de deposant
Caxias do Sul Rio Grande do Sul
95055-010,
Brazilië

06 Naam en adres van de gemachtigde of ver-
melding van het correspondentie-adres van
de deposant
Nederlandsch Octrooibureau
J.W. Frisolaan 13
2517 JS 's-Gravenhage
Nederland.

08 Afbeelding van de tekening of het model
ZIE AFBEELDING(EN)

11 Vermelding van het voortbrengsel gevolgd
door de aanduiding van de klasse(n) en
onderklasse(n)

Ophangsteun (kl 12-16).

12 Beschrijving van de kenmerkende eigen-
schappen van het nieuwe uiterlijk van het
voortbrengsel; in voorkomend geval, vermeld-
ing van de onderdelen van de tekening of het
model waarop de kleuren betrekking hebben

"Het voornaamste deel van de
ophangsteun bestaat uit een T-vorm met
licht gebogen zijkanten die taps
toelopen tot aan onderzijde en daarmee
de basis vormen en die een groef
hebben in het onderste middelstuk
zodat er twee zijribben worden
gevormd die samenlopen in één
cilindervormige massa die de basis
vormt en aan de bovenkant sleufdelen
heeft die zijn omringd door een aantal
kleinere uithollingen. Elke zijde van de
steun toont een dun bovenste deel dat
naar onder lopend dikker wordt en een
golvende vorm weergeeft totdat het
zich splitst in twee separate einden
met in het onderste gedeelte van elke
 daarvan een opening in het midden".

13 Recht van voorrang als bedoeld in artikel 4
van het verdrag van Parijs tot bescherming
van de Industriële Eigendom

Brazilië, dd. 29 10 2010, nr.
020100102180, Suspensys Sistemas
Automotivos Ltda.

14 Vermelding van de naam van de werkelijke
ontwerper van de tekening

ARAÚJO DE SOUZA João Felipe;
PIZZETA Remi; RADAELLI PIAZZA
Gabriel; DE OLIVEIRA DOS REIS
Rodrigo

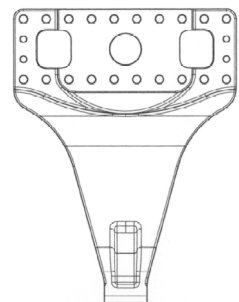
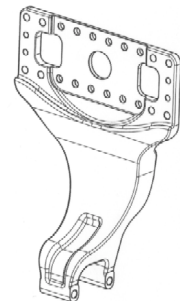

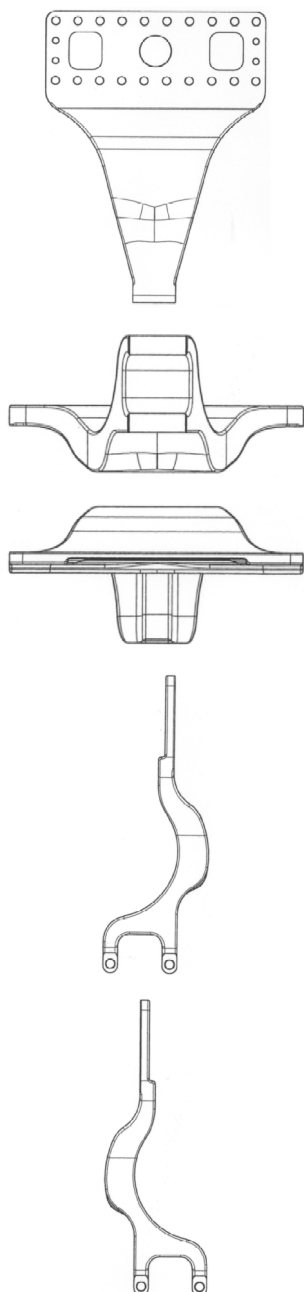

01 *Inschrijvingsnummer*

38765-02

Nummer en dagtekening (dag en uur) van het depot

83945-02 28.04.2011 , 12.15

Datum inschrijving

20.09.2011 ,

02 *Vervaldatum*

28.04.2016

03 *Naam van de deposant*

Suspensys Sistemas Automotivos Ltda.

04 *Adres (straat en nummer) van de deposant*

Avenida Abramo andon, no. 1262

05 *Postcode, plaats en land van de deposant*

Caxias do Sul Rio Grande do Sul
95055-010,
Brazilië

06 *Naam en adres van de gemachtigde of vermelding van het correspondentie-adres van de deposant*

Nederlandsch Octrooibureau
J.W. Frisolaan 13
2517 JS 's-Gravenhage
Nederland.

08 *Afbeelding van de tekening of het model*

ZIE AFBEELDING(EN)

11 *Vermelding van het voortbrengsel gevolgd door de aanduiding van de klasse(n) en onderklasse(n)*

Ophangsteun (kl 12-16).

12 *Beschrijving van de kenmerkende eigenschappen van het nieuwe uiterlijk van het voortbrengsel; in voorkomend geval, vermelding van de onderdelen van de tekening of het model waarop de kleuren betrekking hebben*

"Het voornaamste deel van de ophangsteun bestaat uit een T-vorm met licht gebogen zijkanten die taps toelopen tot aan onderzijde en daarmee de basis vormen en die een groef hebben in het onderste middelstuk zodat er twee zijribben worden gevormd die samenlopen in één cilindervormige massa die de basis vormt en aan de bovenkant sleufdelen heeft die zijn omringd door een aantal kleinere uithollingen. Elke zijde van de steun toont een dun bovenste deel dat naar onder lopend dikker wordt en een golvende vorm weergeeft totdat het zich splitst in twee separate einddelen met in het onderste gedeelte van elke daarvan een opening in het midden".

13 *Recht van voorrang als bedoeld in artikel 4 van het verdrag van Parijs tot bescherming van de Industriële Eigendom*

Brazilië, dd. 29 10 2010, nr. 020100102180, Suspensys Sistemas Automotivos Ltda.

14 *Vermelding van de naam van de werkelijke ontwerper van de tekening*

ARAÚJO DE SOUZA João Felipe;
PIZZETA Remi; RADAELLI PIAZZA Gabriel; DE OLIVEIRA DOS REIS Rodrigo

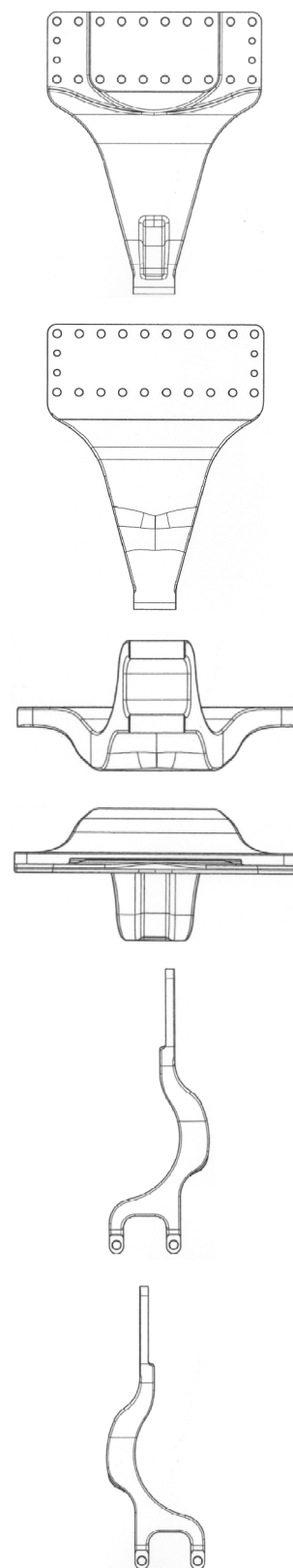
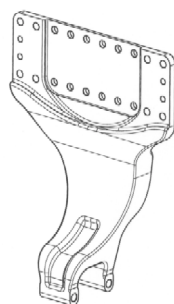

01 *Inschrijvingsnummer*

38766-01

Nummer en dagtekening (dag en uur) van het depot

83953-01 05.05.2011 , 08.00

Datum inschrijving

29.09.2011 ,

02 *Vervaldatum*
05.05.2016

03 *Naam van de deposant*
KZ Meet- & Regelapparatuur b.v.

04 *Adres (straat en nummer) van de deposant*
Pascalweg 4

05 *Postcode, plaats en land van de deposant*
8013 RC Zwolle,
Nederland

08 *Afbeelding van de tekening of het model*
ZIE AFBEELDING(EN)

11 *Vermelding van het voortbrengsel gevolgd door de aanduiding van de klasse(n) en onderklasse(n)*

Koppelstuk (kl 8-08).

14 *Vermelding van de naam van de werkelijke ontwerper van de tekening*
ZENNIPMAN Alfred



01 *Inschrijvingsnummer*
38766-02

Nummer en dagtekening (dag en uur) van het depot

83953-02 05.05.2011 , 08.00

Datum inschrijving
29.09.2011 ,

02 *Vervaldatum*
05.05.2016

03 *Naam van de deposant*
KZ Meet- & Regelapparatuur b.v.

04 *Adres (straat en nummer) van de deposant*
Pascalweg 4

05 *Postcode, plaats en land van de deposant*
8013 RC Zwolle,
Nederland

08 *Afbeelding van de tekening of het model*
ZIE AFBEELDING(EN)

11 *Vermelding van het voortbrengsel gevolgd door de aanduiding van de klasse(n) en onderklasse(n)*

Koppelstukring (kl 8-08).

14 *Vermelding van de naam van de werkelijke ontwerper van de tekening*
ZENNIPMAN Alfred

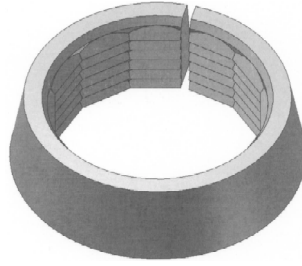

01 *Inschrijvingsnummer*
38767-00

Nummer en dagtekening (dag en uur) van het depot

83998-00 10.06.2011 , 09.55

Datum inschrijving
29.09.2011 ,

02 *Vervaldatum*
10.06.2016

03 *Naam van de deposant*
Kaal Masten B.V.

04 *Adres (straat en nummer) van de deposant*
Gasstraat Oost 7

05 *Postcode, plaats en land van de deposant*
5349 AH Oss,
Nederland

06 *Naam en adres van de gemachtigde of vermelding van het correspondentie-adres van de deposant*

Nederlandsch Octrooibureau
J.W. Frisolaan 13
2517 JS 's-Gravenhage
Nederland.

08 *Afbeelding van de tekening of het model*
ZIE AFBEELDING(EN)

11 *Vermelding van het voortbrengsel gevolgd door de aanduiding van de klasse(n) en onderklasse(n)*

Set montageplaatjes met schroef (kl 8-08, 09).

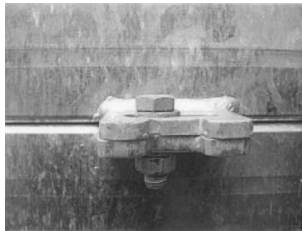

01 *Inschrijvingsnummer*
38768-00

Nummer en dagtekening (dag en uur) van het depot

83991-00 21.07.2011 , 08.00

Datum inschrijving
29.09.2011 ,

02 *Vervaldatum*
21.07.2016

03 *Naam van de deposant*
W.J. Schuurmans Cromvoirt BV

04 *Adres (straat en nummer) van de deposant*
Achterstraat 17

05 *Postcode, plaats en land van de deposant*
5266 AR Cromvoirt,
Nederland

06 *Naam en adres van de gemachtigde of vermelding van het correspondentie-adres van de deposant*

Ir. W.A.J. Piggen
Gastelsedijk Zuid 10 B
4751 VG Oud Gastel
Nederland.

08 *Afbeelding van de tekening of het model*
ZIE AFBEELDING(EN)

11 *Vermelding van het voortbrengsel gevolgd door de aanduiding van de klasse(n) en onderklasse(n)*

Pallet voor gereedschap (kl 12-05).

12 *Beschrijving van de kenmerkende eigenschappen van het nieuwe uiterlijk van het voortbrengsel; in voorkomend geval, vermelding van de onderdelen van de tekening of het model waarop de kleuren betrekking hebben*
Pallet voor gereedschap met hendel.

14 *Vermelding van de naam van de werkelijke ontwerper van de tekening*
SCHUURMANS Willy

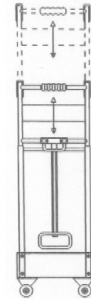

01 *Inschrijvingsnummer*
38769-00

Nummer en dagtekening (dag en uur) van het depot

84003-00 14.03.2011 , 14.05

Datum inschrijving

30.09.2011 ,

02 *Vervaldatum*

14.03.2016

03 *Naam van de deposant*

V.O.F. Fotografie Leo den Ouden

04 *Adres (straat en nummer) van de deposant*
Markt 4

05 *Postcode, plaats en land van de deposant*
2611 GT Delft,
Nederland

08 *Afbeelding van de tekening of het model*
ZIE AFBEELDING(EN)

11 *Vermelding van het voortbrengsel gevolgd door de aanduiding van de klasse(n) en onderklasse(n)*

Lijst frame (kl 6-07).

14 *Vermelding van de naam van de werkelijke ontwerper van de tekening*

DEN OUDEN Leo

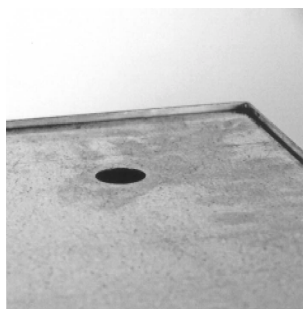
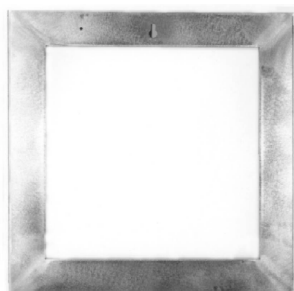
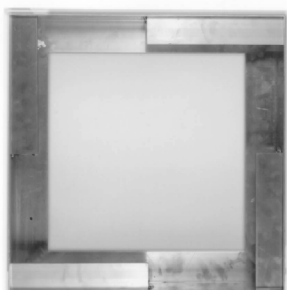

01 *Inschrijvingsnummer*
38770-00

Nummer en dagtekening (dag en uur) van het depot

84004-00 15.03.2011 , 08.00

Datum inschrijving

30.09.2011 ,

02 *Vervaldatum*

15.03.2016

03 *Naam van de deposant*

Kathinka Yvonne de Korte-Leene

04 *Adres (straat en nummer) van de deposant*
Van Cittersstraat 71

05 *Postcode, plaats en land van de deposant*
4333 KV Middelburg,
Nederland

08 *Afbeelding van de tekening of het model*
ZIE AFBEELDING(EN)

11 *Vermelding van het voortbrengsel gevolgd door de aanduiding van de klasse(n) en onderklasse(n)*

Bakvorm (kl 7-02).

12 *Beschrijving van de kenmerkende eigenschappen van het nieuwe uiterlijk van het voortbrengsel; in voorkomend geval, vermelding van de onderdelen van de tekening of het model waarop de kleuren betrekking hebben*

Ronde bakvorm. 12 doppen rond een ronde middenknop. Een rand om de middelste knop. In de vorm van een Zeeuwse knop.

14 *Vermelding van de naam van de werkelijke ontwerper van de tekening*

DEKORTE-LEENE Kathinka Yvonne

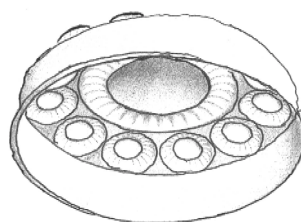
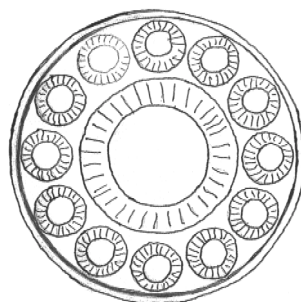

01 *Inschrijvingsnummer*
38771-01

Nummer en dagtekening (dag en uur) van het depot

84007-01 17.03.2011 , 08.00

Datum inschrijving

30.09.2011 ,

02 *Vervaldatum*

17.03.2016

03 *Naam van de deposant*

BIBOLLET Jean-Claude

04 *Adres (straat en nummer) van de deposant*

Glapigny BP 1

05 *Postcode, plaats en land van de deposant*
74230 Thones, France.
Frankrijk

08 *Afbeelding van de tekening of het model*
ZIE AFBEELDING(EN)

11 *Vermelding van het voortbrengsel gevolgd door de aanduiding van de klasse(n) en onderklasse(n)*

Outils de Jardin (cl 8-01, 05).

14 *Vermelding van de naam van de werkelijke ontwerper van de tekening*
BIBOLLET Jean-Claude

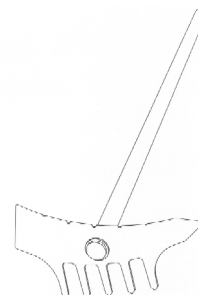

01 *Inschrijvingsnummer*
38771-02

Nummer en dagtekening (dag en uur) van het depot

84007-02 17.03.2011 , 08.00

Datum inschrijving

30.09.2011 ,

02 *Vervaldatum*

17.03.2016

03 *Naam van de deposant*

BIBOLLET Jean-Claude

04 *Adres (straat en nummer) van de deposant*
Glapigny BP 1

05 *Postcode, plaats en land van de deposant*
74230 Thones, France.
Frankrijk

08 *Afbeelding van de tekening of het model*
ZIE AFBEELDING(EN)

11 *Vermelding van het voortbrengsel gevolgd door de aanduiding van de klasse(n) en onderklasse(n)*

Outils de jardin (cl 8-01, 05).

14 *Vermelding van de naam van de werkelijke ontwerper van de tekening*
BIBOLLET Jean-Claude

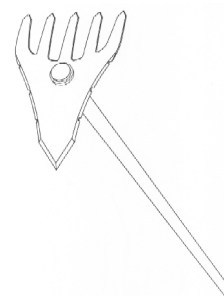

01 *Inschrijvingsnummer*
38771-03

Nummer en dagtekening (dag en uur) van het depot

84007-03 17.03.2011 , 08.00

Datum inschrijving

30.09.2011 ,

02 *Vervaldatum*

17.03.2016

03 *Naam van de deposant*

BIBOLLET Jean-Claude

04 *Adres (straat en nummer) van de deposant*

Glapigny BP 1

05 *Postcode, plaats en land van de deposant*

74230 Thones, France.

Frankrijk

08 *Afbeelding van de tekening of het model*

ZIE AFBEELDING(EN)

11 *Vermelding van het voortbrengsel gevolgd door de aanduiding van de klasse(n) en onderklasse(n)*

Outils de jardin (cl 8-01, 05).

14 *Vermelding van de naam van de werkelijke ontwerper van de tekening*

BIBOLLET Jean-Claude

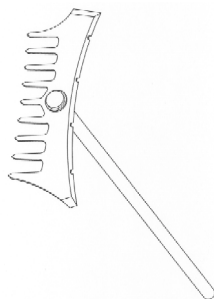

01 *Inschrijvingsnummer*

38771-04

Nummer en dagtekening (dag en uur) van het depot

84007-04 17.03.2011 , 08.00

Datum inschrijving

30.09.2011 ,

02 *Vervaldatum*

17.03.2016

03 *Naam van de deposant*

BIBOLLET Jean-Claude

04 *Adres (straat en nummer) van de deposant*

Glapigny BP 1

05 *Postcode, plaats en land van de deposant*

74230 Thones, France.

Frankrijk

08 *Afbeelding van de tekening of het model*

ZIE AFBEELDING(EN)

11 *Vermelding van het voortbrengsel gevolgd door de aanduiding van de klasse(n) en onderklasse(n)*

Outils de jardin (cl 8-01, 05).

14 *Vermelding van de naam van de werkelijke ontwerper van de tekening*

BIBOLLET Jean-Claude

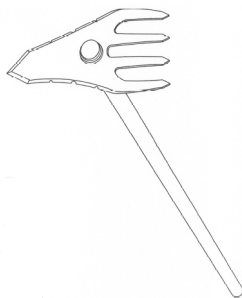

01 *Inschrijvingsnummer*

38771-05

Nummer en dagtekening (dag en uur) van het depot

84007-05 17.03.2011 , 08.00

Datum inschrijving

30.09.2011 ,

02 *Vervaldatum*

17.03.2016

03 *Naam van de deposant*

BIBOLLET Jean-Claude

04 *Adres (straat en nummer) van de deposant*

Glapigny BP 1

05 *Postcode, plaats en land van de deposant*

74230 Thones, France.

Frankrijk

08 *Afbeelding van de tekening of het model*

ZIE AFBEELDING(EN)

11 *Vermelding van het voortbrengsel gevolgd door de aanduiding van de klasse(n) en onderklasse(n)*

Outils de jardin (cl 8-01, 05).

14 *Vermelding van de naam van de werkelijke ontwerper van de tekening*

BIBOLLET Jean-Claude

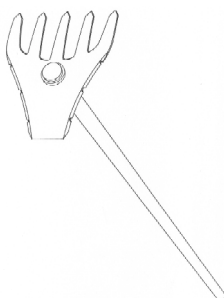

01 *Inschrijvingsnummer*

38771-06

Nummer en dagtekening (dag en uur) van het depot

84007-06 17.03.2011 , 08.00

Datum inschrijving

30.09.2011 ,

02 *Vervaldatum*

17.03.2016

03 *Naam van de deposant*

BIBOLLET Jean-Claude

04 *Adres (straat en nummer) van de deposant*

Glapigny BP 1

05 *Postcode, plaats en land van de deposant*

74230 Thones, France.

Frankrijk

08 *Afbeelding van de tekening of het model*

ZIE AFBEELDING(EN)

11 *Vermelding van het voortbrengsel gevolgd door de aanduiding van de klasse(n) en onderklasse(n)*

Outils de jardin (cl 8-01, 05).

14 *Vermelding van de naam van de werkelijke ontwerper van de tekening*

BIBOLLET Jean-Claude

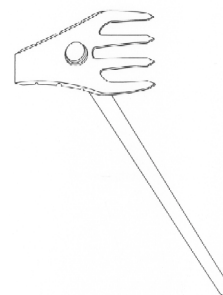

01 *Inschrijvingsnummer*

38771-07

Nummer en dagtekening (dag en uur) van het depot

84007-07 17.03.2011 , 08.00

Datum inschrijving

30.09.2011 ,

02 *Vervaldatum*

17.03.2016

03 *Naam van de deposant*

BIBOLLET Jean-Claude

04 *Adres (straat en nummer) van de deposant*

Glapigny BP 1

05 *Postcode, plaats en land van de deposant*

74230 Thones, France.

Frankrijk

08 *Afbeelding van de tekening of het model*

ZIE AFBEELDING(EN)

11 *Vermelding van het voortbrengsel gevolgd door de aanduiding van de klasse(n) en onderklasse(n)*

Outils de jardin (cl 8-01, 05).

14 *Vermelding van de naam van de werkelijke ontwerper van de tekening*

BIBOLLET Jean-Claude

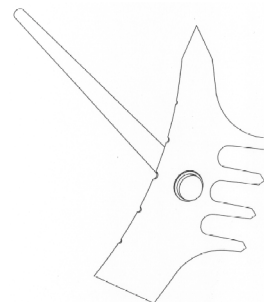

01 *Inschrijvingsnummer*

38772-01

Nummer en dagtekening (dag en uur) van het depot

84085-01 04.08.2011 , 11.30

Datum inschrijving

20.09.2011 ,

02 *Vervaldatum*

04.08.2016

03 *Naam van de deposant*

Natalia Oyarce Schwermer

04 *Adres (straat en nummer) van de deposant*

Loosduinsekade 513

05 *Postcode, plaats en land van de deposant*

2571 CN Den Haag,

Nederland

08 *Afbeelding van de tekening of het model*

ZIE AFBEELDING(EN)

11 *Vermelding van het voortbrengsel gevolgd*

door de aanduiding van de klasse(n) en

onderklasse(n)

Hondenpoepopraapinrichting (kl 30-

99).

14 *Vermelding van de naam van de werkelijke*

ontwerper van de tekening

OYARCESCHWERMERNatalia

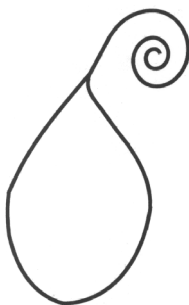

01 *Inschrijvingsnummer*

38772-02

Nummer en dagtekening (dag en uur) van het depot

84085-02 04.08.2011 , 11.30

Datum inschrijving

20.09.2011 ,

02 *Vervaldatum*

04.08.2016

03 *Naam van de deposant*

Natalia Oyarce Schwermer

04 *Adres (straat en nummer) van de deposant*

Loosduinsekade 513

05 *Postcode, plaats en land van de deposant*

2571 CN Den Haag,

Nederland

08 *Afbeelding van de tekening of het model*

ZIE AFBEELDING(EN)

11 *Vermelding van het voortbrengsel gevolgd*

door de aanduiding van de klasse(n) en

onderklasse(n)

Hondenpoepopraapinrichting (kl 30-

99).

14 *Vermelding van de naam van de werkelijke*

ontwerper van de tekening

OYARCESCHWERMERNatalia



01 *Inschrijvingsnummer*

38772-03

Nummer en dagtekening (dag en uur) van het depot

84085-03 04.08.2011 , 11.30

Datum inschrijving

20.09.2011 ,

02 *Vervaldatum*

04.08.2016

03 *Naam van de deposant*

Natalia Oyarce Schwermer

04 *Adres (straat en nummer) van de deposant*

Loosduinsekade 513

05 *Postcode, plaats en land van de deposant*

2571 CN Den Haag,

Nederland

08 *Afbeelding van de tekening of het model*

ZIE AFBEELDING(EN)

11 *Vermelding van het voortbrengsel gevolgd*

door de aanduiding van de klasse(n) en

onderklasse(n)

Hondenpoepopraapinrichting (kl 30-

99).

14 *Vermelding van de naam van de werkelijke*

ontwerper van de tekening

OYARCESCHWERMERNatalia



#@mmpp 971

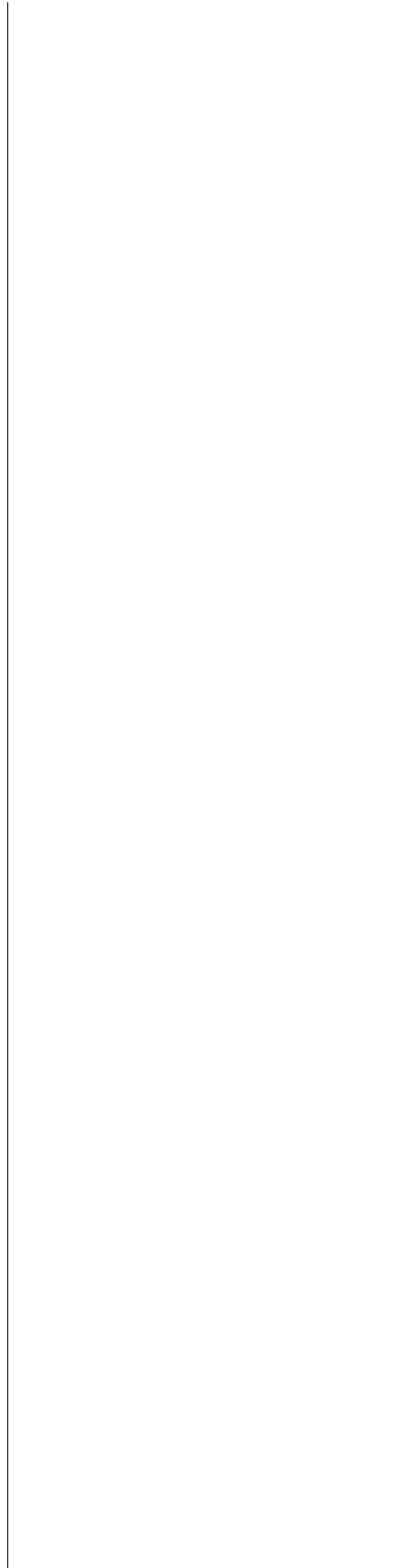



Rubriek II Rubrique II

Beneluxdepots ingeschreven overeenkomstig artikel 3.11 van het Benelux-verdrag inzake de intellectuele eigendom waarvan door de deposant opschorting van de publicatie van de inschrijving is gevraagd (artikel 3.12 van het Benelux-verdrag inzake de intellectuele eigendom).

- 01 Volgnummer van de inschrijving;
- 15 Vermelding van de termijn waarvoor opschorting van de publicatie werd gevraagd.

Dépôts Benelux enregistrés conformément aux dispositions de l'article 3.11 de la Convention Benelux en matière de propriété intellectuelle pour lesquels le déposant a demandé l'ajournement de la publication de l'enregistrement (article 3.12 de la Convention Benelux en matière de propriété intellectuelle).

- 01 Numéro d'ordre de l'enregistrement;
- 15 Indication de la période d'ajournement de la publication.



01 *Inschrijvingsnummer*
38775-05

15 *Vermelding van de uiterlijke opschortingsdatum van de publicatie*
01.08.2012

01 *Inschrijvingsnummer*
38775-06

15 *Vermelding van de uiterlijke opschortingsdatum van de publicatie*
01.08.2012

01 *Inschrijvingsnummer*
38775-07

15 *Vermelding van de uiterlijke opschortingsdatum van de publicatie*
01.08.2012

01 *Inschrijvingsnummer*
38775-08

15 *Vermelding van de uiterlijke opschortingsdatum van de publicatie*
01.08.2012

01 *Inschrijvingsnummer*
38775-09

15 *Vermelding van de uiterlijke opschortingsdatum van de publicatie*
01.08.2012

01 *Inschrijvingsnummer*
38775-10

15 *Vermelding van de uiterlijke opschortingsdatum van de publicatie*
01.08.2012

01 *Inschrijvingsnummer*
38775-11

15 *Vermelding van de uiterlijke opschortingsdatum van de publicatie*
01.08.2012

01 *Inschrijvingsnummer*
38775-12

15 *Vermelding van de uiterlijke opschortingsdatum van de publicatie*
01.08.2012

01 *Inschrijvingsnummer*
38775-13

15 *Vermelding van de uiterlijke opschortingsdatum van de publicatie*
01.08.2012

01 *Numéro d'enregistrement*
38776-00

15 *Indication de l'ultime date pour l'ajournement de la publication*
17.08.2012

#@mmp 182

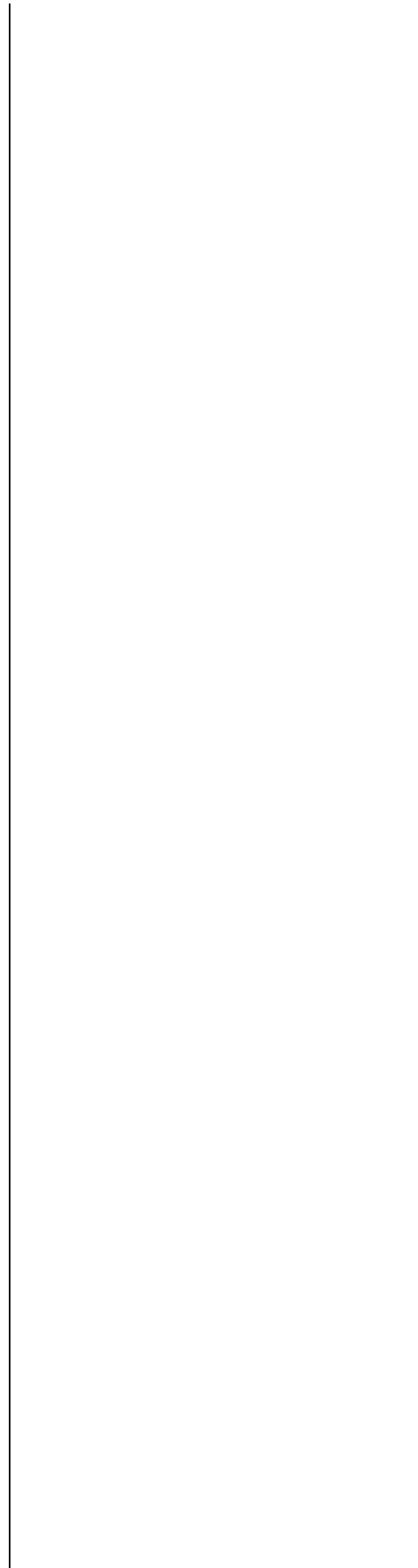



Rubriek III Rubrique III

Beneluxdepots ingeschreven overeenkomstig artikel 3.11 van het Benelux-verdrag inzake de intellectuele eigendom waarvan door de deposant opschorting van de publicatie van de inschrijving werd gevraagd.

- 01 Volgnummer van de inschrijving alsmede nummer en dagtekening (dag, uur en minuut) van het depot, datum van inschrijving;
- 02 Datum waarop de geldigheidsduur van de inschrijving verstrijkt;
- 03 Naam van de deposant;
- 04 Adres (straat);
- 05 Plaats en land;
- 06 In voorkomend geval, naam en adres van de gemachtigde of, in voorkomend geval, vermelding van het correspondentie-adres van de deposant;
- 08 Afbeelding(en) van de tekening of het model;
- 09 In voorkomend geval, vermelding van de kleur(en);
- 10 in voorkomend geval, nadere omschrijving van de onder code 09 genoemde kleur(en);
- 11 Vermelding van het voortbrengsel alsmede klasse(n) en onderklasse(n) aanduiding;
- 12 In voorkomend geval, vermelding van de kenmerkende eigenschappen van de tekening of het model;
- 13 In voorkomend geval, vermelding van het recht van voorrang als bedoeld in artikel 4 van het Verdrag van Parijs tot bescherming van de Industriële Eigendom;
- 14 In voorkomend geval, vermelding van de naam van de werkelijke ontwerper van de tekening of het model;
- 15 Vermelding van de termijn waarvoor opschorting van de publicatie werd gevraagd.

Dépôts Benelux enregistrés conformément aux dispositions de l'article 3.11 de la Convention Benelux en matière de propriété intellectuelle pour lesquels le déposant avait demandé l'ajournement de la publication.

- 01 Numéro d'ordre de l'enregistrement ainsi que le numéro et la date (jour, heure et minute) du dépôt, la date d'enregistrement;
- 02 Date d'échéance de la durée de protection de l'enregistrement;
- 03 Nom du déposant;
- 04 Adresse (rue);
- 05 Localité et pays;
- 06 Le cas échéant, le nom et l'adresse du mandataire ou, le cas échéant, l'indication de l'adresse postale du déposant;
- 08 Reproduction(s) du dessin ou du modèle;
- 09 Le cas échéant, l'indication de la (des) couleur(s);
- 10 Le cas échéant, la description de la (des) couleur(s) mentionnée(s) au code 09;
- 11 Indication du produit ainsi que l'indication de la (des) classe(s) et de la (des) sous-classe(s);
- 12 Le cas échéant, l'indication des éléments caractéristiques du dessin ou du modèle;
- 13 Le cas échéant, l'indication du droit de priorité tel que visé à l'article 4 de la Convention de Paris pour la protection de la Propriété Industrielle;
- 14 Le cas échéant, l'indication du nom du véritable créateur du dessin ou du modèle;
- 15 Indication de la période d'ajournement de la publication.



- 01 *Inschrijvingsnummer*
38513-00
Nummer en dagtekening (dag en uur) van het depot
83736-00 26.10.2010 , 14.00
Datum inschrijving
19.01.2011 ,
- 02 *Vervaldatum*
26.10.2015
- 03 *Naam van de deposant*
Adrianus Dick Van Bers
- 04 *Adres (straat en nummer) van de deposant*
Ligusterstraat 1
- 05 *Postcode, plaats en land van de deposant*
2225 RE Katwijk,
Nederland
- 08 *Afbeelding van de tekening of het model*
ZIE AFBEELDING(EN)
- 11 *Vermelding van het voortbrengsel gevolgd door de aanduiding van de klasse(n) en onderklasse(n)*
Bloemenhouder (kl 9-03; 11-02).
- 14 *Vermelding van de naam van de werkelijke ontwerper van de tekening*
VAN BERS Adrianus D.
- 15 *Vermelding van de uiterlijke opschortingsdatum van de publicatie*
26.10.2011

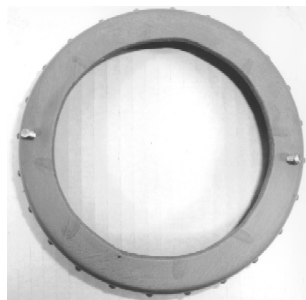
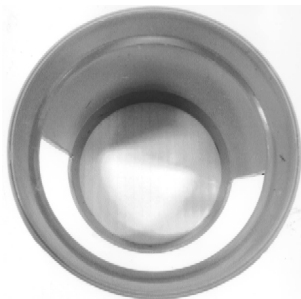
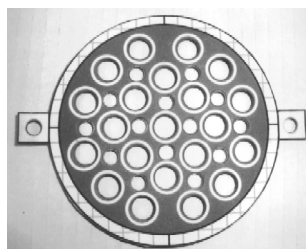
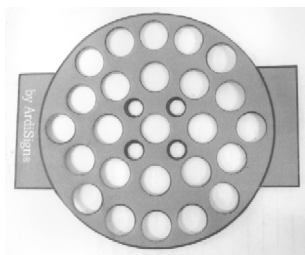

- 01 *Inschrijvingsnummer*
38543-01
Nummer en dagtekening (dag en uur) van het depot
83751-01 08.11.2010 , 13.30
Datum inschrijving
24.02.2011 ,

- 02 *Vervaldatum*
08.11.2015
- 03 *Naam van de deposant*
Simons Clair
- 04 *Adres (straat en nummer) van de deposant*
De Brink 1020
- 05 *Postcode, plaats en land van de deposant*
2553 HX Den Haag,
Nederland
- 08 *Afbeelding van de tekening of het model*
ZIE AFBEELDING(EN)
- 11 *Vermelding van het voortbrengsel gevolgd door de aanduiding van de klasse(n) en onderklasse(n)*
Sleutel overkapping (kl 8-07).
- 14 *Vermelding van de naam van de werkelijke ontwerper van de tekening*
SIMONS Clair
- 15 *Vermelding van de uiterlijke opschortingsdatum van de publicatie*
08.11.2011



- 01 *Inschrijvingsnummer*
38543-02
Nummer en dagtekening (dag en uur) van het depot
83751-02 08.11.2010 , 13.30
Datum inschrijving
24.02.2011 ,
- 02 *Vervaldatum*
08.11.2015
- 03 *Naam van de deposant*
Simons Clair
- 04 *Adres (straat en nummer) van de deposant*
De Brink 1020
- 05 *Postcode, plaats en land van de deposant*
2553 HX Den Haag,
Nederland
- 08 *Afbeelding van de tekening of het model*
ZIE AFBEELDING(EN)
- 11 *Vermelding van het voortbrengsel gevolgd door de aanduiding van de klasse(n) en onderklasse(n)*
Sleutel overkapping (kl 8-07).
- 14 *Vermelding van de naam van de werkelijke ontwerper van de tekening*
SIMONS Clair
- 15 *Vermelding van de uiterlijke opschortingsdatum van de publicatie*
08.11.2011



- 01 *Inschrijvingsnummer*
38543-03
Nummer en dagtekening (dag en uur) van het depot
83751-03 08.11.2010 , 13.30
Datum inschrijving
24.02.2011 ,
- 02 *Vervaldatum*
08.11.2015
- 03 *Naam van de deposant*
Simons Clair
- 04 *Adres (straat en nummer) van de deposant*
De Brink 1020
- 05 *Postcode, plaats en land van de deposant*
2553 HX Den Haag, Nederland
- 08 *Afbeelding van de tekening of het model*
ZIE AFBEELDING(EN)
- 11 *Vermelding van het voortbrengsel gevolgd door de aanduiding van de klasse(n) en onderklasse(n)*
Sleutel overkapping (kl 8-07).
- 14 *Vermelding van de naam van de werkelijke ontwerper van de tekening*
SIMONS Clair
- 15 *Vermelding van de uiterlijke opschortingsdatum van de publicatie*
08.11.2011



- 01 *Inschrijvingsnummer*
38543-04
Nummer en dagtekening (dag en uur) van het depot
83751-04 08.11.2010 , 13.30
Datum inschrijving
24.02.2011 ,
- 02 *Vervaldatum*
08.11.2015
- 03 *Naam van de deposant*
Simons Clair
- 04 *Adres (straat en nummer) van de deposant*
De Brink 1020
- 05 *Postcode, plaats en land van de deposant*
2553 HX Den Haag, Nederland
- 08 *Afbeelding van de tekening of het model*
ZIE AFBEELDING(EN)
- 11 *Vermelding van het voortbrengsel gevolgd door de aanduiding van de klasse(n) en onderklasse(n)*
Sleutel overkapping (kl 8-07).
- 14 *Vermelding van de naam van de werkelijke ontwerper van de tekening*
SIMONS Clair
- 15 *Vermelding van de uiterlijke opschortingsdatum van de publicatie*
08.11.2011



- 01 *Inschrijvingsnummer*
38543-05
Nummer en dagtekening (dag en uur) van het depot
83751-05 08.11.2010 , 13.30
Datum inschrijving
24.02.2011 ,
- 02 *Vervaldatum*
08.11.2015
- 03 *Naam van de deposant*
Simons Clair
- 04 *Adres (straat en nummer) van de deposant*
De Brink 1020
- 05 *Postcode, plaats en land van de deposant*
2553 HX Den Haag, Nederland
- 08 *Afbeelding van de tekening of het model*
ZIE AFBEELDING(EN)
- 11 *Vermelding van het voortbrengsel gevolgd door de aanduiding van de klasse(n) en onderklasse(n)*
Sleutel overkapping (kl 8-07).
- 14 *Vermelding van de naam van de werkelijke ontwerper van de tekening*
SIMONS Clair
- 15 *Vermelding van de uiterlijke opschortingsdatum van de publicatie*
08.11.2011



- 01 *Inschrijvingsnummer*
38543-06
Nummer en dagtekening (dag en uur) van het depot
83751-06 08.11.2010 , 13.30
Datum inschrijving
24.02.2011 ,
- 02 *Vervaldatum*
08.11.2015
- 03 *Naam van de deposant*
Simons Clair
- 04 *Adres (straat en nummer) van de deposant*
De Brink 1020
- 05 *Postcode, plaats en land van de deposant*
2553 HX Den Haag, Nederland
- 08 *Afbeelding van de tekening of het model*
ZIE AFBEELDING(EN)
- 11 *Vermelding van het voortbrengsel gevolgd door de aanduiding van de klasse(n) en onderklasse(n)*
Sleutel overkapping (kl 8-07).

- 14 *Vermelding van de naam van de werkelijke ontwerper van de tekening*
SIMONS Clair
- 15 *Vermelding van de uiterlijke opschortingsdatum van de publicatie*
08.11.2011



- 01 *Inschrijvingsnummer*
38543-07
Nummer en dagtekening (dag en uur) van het depot
83751-07 08.11.2010 , 13.30
Datum inschrijving
24.02.2011 ,
- 02 *Vervaldatum*
08.11.2015
- 03 *Naam van de deposant*
Simons Clair
- 04 *Adres (straat en nummer) van de deposant*
De Brink 1020
- 05 *Postcode, plaats en land van de deposant*
2553 HX Den Haag,
Nederland
- 08 *Afbeelding van de tekening of het model*
ZIE AFBEELDING(EN)
- 11 *Vermelding van het voortbrengsel gevolgd door de aanduiding van de klasse(n) en onderklasse(n)*
Sleutel overkapping (kl 8-07).
- 14 *Vermelding van de naam van de werkelijke ontwerper van de tekening*
SIMONS Clair
- 15 *Vermelding van de uiterlijke opschortingsdatum van de publicatie*
08.11.2011



- 01 *Inschrijvingsnummer*
38543-08
Nummer en dagtekening (dag en uur) van het depot
83751-08 08.11.2010 , 13.30
Datum inschrijving
24.02.2011 ,
- 02 *Vervaldatum*
08.11.2015
- 03 *Naam van de deposant*
Simons Clair
- 04 *Adres (straat en nummer) van de deposant*
De Brink 1020
- 05 *Postcode, plaats en land van de deposant*
2553 HX Den Haag,
Nederland
- 08 *Afbeelding van de tekening of het model*
ZIE AFBEELDING(EN)
- 11 *Vermelding van het voortbrengsel gevolgd door de aanduiding van de klasse(n) en onderklasse(n)*
Sleutel overkapping (kl 8-07).
- 14 *Vermelding van de naam van de werkelijke ontwerper van de tekening*
SIMONS Clair
- 15 *Vermelding van de uiterlijke opschortingsdatum van de publicatie*
08.11.2011



- 01 *Inschrijvingsnummer*
38543-09
Nummer en dagtekening (dag en uur) van het depot
83751-09 08.11.2010 , 13.30
Datum inschrijving
24.02.2011 ,
- 02 *Vervaldatum*
08.11.2015
- 03 *Naam van de deposant*
Simons Clair
- 04 *Adres (straat en nummer) van de deposant*
De Brink 1020

- 05 *Postcode, plaats en land van de deposant*
2553 HX Den Haag,
Nederland
- 08 *Afbeelding van de tekening of het model*
ZIE AFBEELDING(EN)
- 11 *Vermelding van het voortbrengsel gevolgd door de aanduiding van de klasse(n) en onderklasse(n)*
Sleutel overkapping (kl 8-07).
- 14 *Vermelding van de naam van de werkelijke ontwerper van de tekening*
SIMONS Clair
- 15 *Vermelding van de uiterlijke opschortingsdatum van de publicatie*
08.11.2011



- 01 *Numéro d'enregistrement*
38722-00
Numéro, date et heure du dépôt
83772-00 02.01.2011 , 08.00
Date de l'enregistrement
07.08.2011 ,
- 02 *Date d'échéance*
02.01.2016
- 03 *Nom du déposant*
DO-UP SPRL
- 04 *Adresse (rue et numéro) du déposant*
10, Rue des Artisans
- 05 *Code postal, localité et pays du déposant*
5150 Floreffe,
Belgique
- 08 *Reproduction du dessin ou modèle*
VOIR REPRODUCTION(S)
- 11 *Indication du produit suivi de la (des) classe(s) et de la (des) sous-classe(s)*
Escalier avec Balustrade (cl 25-02, 04).

- 12 *Description des éléments caractéristiques de l'aspect nouveau du produit; le cas échéant, indication des parties du dessin ou modèle auxquelles se rapportent les couleurs*
"Escalier configuré par une structure centrale sous forme d'un profil en acier en "u". La structure centrale du profil dans sa partie supérieure comporte une rainure centrale de fixation. Sur la structure centrale de l'escalier se trouve des éléments de fixation en ixef (matériau composite) pour le "pincage" des marches ainsi qu'une balustrade formée par des profilés arrondis avec des brides et des pinces de fixation en ixef (matériau composite) ainsi que des fixations intercalaires".

14 *Indication du nom du véritable créateur du dessin ou modèle*

BENOIT Jean-Philippe

15 *Indication de l'ultime date pour l'ajournement de la publication*

17.11.2011

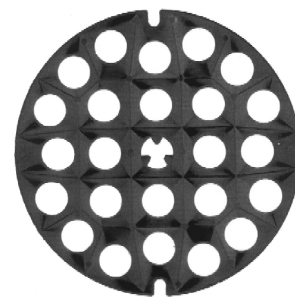
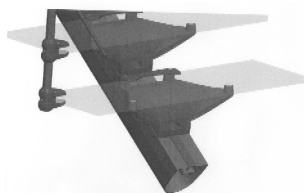
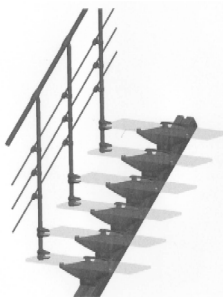
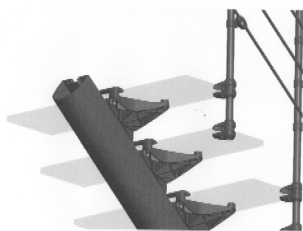
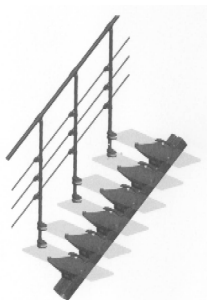

#@mmp 361

01 *Inschrijvingsnummer*

38751-00

Nummer en dagtekening (dag en uur) van het depot

83969-00 16.05.2011 , 12.06

Datum inschrijving

02.09.2011 ,

02 *Vervaldatum*

16.05.2016

03 *Naam van de deposant*

Adrianus Dick van Bers

h.o.d.n. Ardisign

04 *Adres (straat en nummer) van de deposant*

Ligusterstraat 1

05 *Postcode, plaats en land van de deposant*

2225 RE Katwijk,

Nederland

06 *Naam en adres van de gemachtigde of vermelding van het correspondentie-adres van de deposant*

Hortis Holland B.V.

Postbus 1072

2280 CB Rijswijk

Nederland.

08 *Afbeelding van de tekening of het model*

ZIE AFBEELDING(EN)

11 *Vermelding van het voortbrengsel gevolgd door de aanduiding van de klasse(n) en onderklasse(n)*

Bloemhouder (kl 9-03; 11-02).

14 *Vermelding van de naam van de werkelijke ontwerper van de tekening*

VAN BERS Adrianus D,

15 *Vermelding van de uiterlijke opschortingsdatum van de publicatie*

26.10.2011



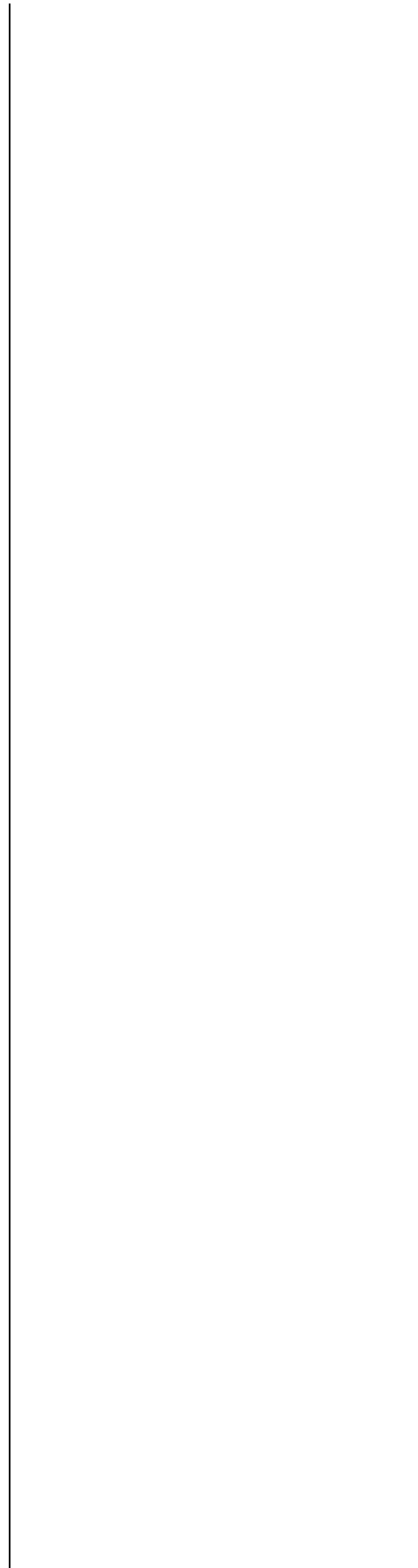



Rubriek VII Rubrique VII

Vernieuwingen van de overeenkomstig artikel 3.11 van het Benelux-verdrag inzake de intellectuele eigendom ingeschreven Beneluxdepots (artikel 3.14 van het Benelux-verdrag inzake de intellectuele eigendom).

- 01 Volgnummer van de inschrijving alsmede nummer en dagtekening (dag, uur en minuut) van het depot, datum van inschrijving;
- 02 Datum waarop de geldigheidsduur van de inschrijving verstrijkt;
- 03 Naam van de deposant;
- 04 Adres (straat);
- 05 Plaats en land;
- 06 In voorkomend geval, naam en adres van de gemachtigde of, in voorkomend geval, vermelding van het correspondentie-adres van de deposant;
- 08 Afbeelding(en) van de tekening of het model;
- 09 In voorkomend geval, vermelding van de kleur(en);
- 10 in voorkomend geval, nadere omschrijving van de onder code 09 genoemde kleur(en);
- 11 Vermelding van het voortbrengsel alsmede klasse(n) en onderklassen) aanduiding;
- 12 In voorkomend geval, vermelding van de kenmerkende eigenschappen van de tekening of het model;
- 13 In voorkomend geval, vermelding van het recht van voorrang als bedoeld in artikel 4 van het Verdrag van Parijs tot bescherming van de Industriële Eigendom;
- 14 In voorkomend geval, vermelding van de naam van de werkelijke ontwerper van de tekening of het model;
- 18 Datum van verzoek tot vernieuwing.

Renouvellements de dépôts Benelux enregistrés conformément à l'article 3.11 de la Convention Benelux en matière de propriété intellectuelle (article 3.14 de la Convention Benelux en matière de propriété intellectuelle).

- 01 Numéro d'ordre de l'enregistrement ainsi que le numéro et la date (jour, heure et minute) du dépôt, la date d'enregistrement;
- 02 Date d'échéance de la durée de protection de l'enregistrement;
- 03 Nom du déposant;
- 04 Adresse (rue);
- 05 Localité et pays;
- 06 Le cas échéant, le nom et l'adresse du mandataire ou, le cas échéant, l'indication de l'adresse postale du déposant;
- 08 Reproduction(s) du dessin ou du modèle;
- 09 Le cas échéant, l'indication de la (des) couleur(s);
- 10 Le cas échéant, la description de la (des) couleur(s) mentionnée(s) au code 09;
- 11 Indication du produit ainsi que l'indication de la (des) classe(s) et de la (des) sous-classe(s);
- 12 Le cas échéant, l'indication des éléments caractéristiques du dessin ou du modèle;
- 13 Le cas échéant, l'indication du droit de priorité tel que visé à l'article 4 de la Convention de Paris pour la protection de la Propriété Industrielle;
- 14 Le cas échéant, l'indication du nom du véritable créateur du dessin ou du modèle;
- 18 Date de la requête de renouvellement.



01 Numéro d'enregistrement
21765-01

Numéro, date et heure du dépôt
05105-01 21.10.1991, 15.30

02 Date d'échéance
21.10.2016

03 Nom du déposant
GLAXO GROUP LIMITED

04 Adresse (rue et numéro) du déposant
Glaxo House, Berkeley Avenue

05 Code postal, localité et pays du déposant
Greenford - Middlesex UB6 0NN,
Grande-Bretagne

06 Nom et adresse du mandataire ou indication
de l'adresse postale du déposant
Bureau Gevers S.A.
Holidaystraat 5
B-1831 Diegem
Belgique.

08 Reproduction du dessin ou modèle
VOIR REPRODUCTION(S)

11 Indication du produit suivi de la (des)
classe(s) et de la (des) sous-classe(s)
Dispositif pour l'aide à l'inhalation (cl
24-04).

13 Droit de priorité visé à l'article 4 de la Con-
vention de Paris pour la protection de la Pro-
priété Industrielle
Grande-Bretagne, le 22 04 1991, no.
2014247, GLAXO GROUPLIMITED.

14 Indication du nom du véritable créateur du
dessin ou modèle
Joan Maher

18 Date de réception de la requête du renouvel-
lement
27.09.2011

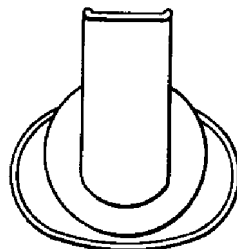
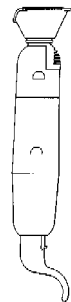
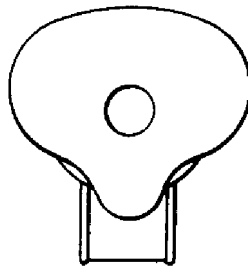
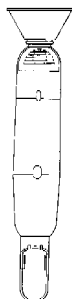
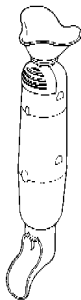

01 Numéro d'enregistrement
21765-04

Numéro, date et heure du dépôt
05105-04 21.10.1991, 15.30

02 Date d'échéance
21.10.2016

03 Nom du déposant
GLAXO GROUP LIMITED

04 Adresse (rue et numéro) du déposant
Glaxo House, Berkeley Avenue

05 Code postal, localité et pays du déposant
Greenford - Middlesex UB6 0NN,
Grande-Bretagne

06 Nom et adresse du mandataire ou indication
de l'adresse postale du déposant
Bureau Gevers S.A.
Holidaystraat 5

B-1831 Diegem
Belgique.

08 Reproduction du dessin ou modèle
VOIR REPRODUCTION(S)

11 Indication du produit suivi de la (des)
classe(s) et de la (des) sous-classe(s)
Dispositif pour l'aide à l'inhalation (cl
24-04).

14 Indication du nom du véritable créateur du
dessin ou modèle
Joan Maher

18 Date de réception de la requête du renouvel-
lement
27.09.2011

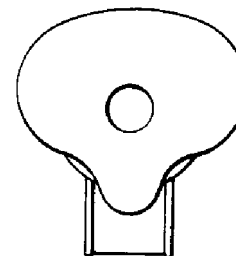
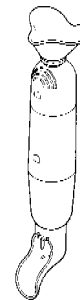

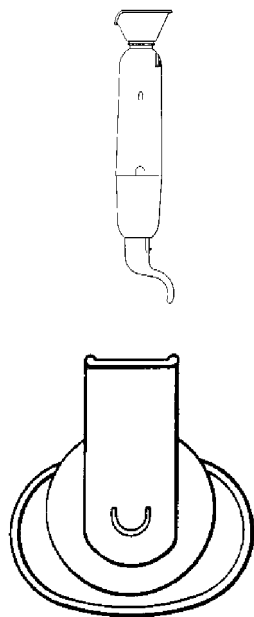

- 01 *Inschrijvingsnummer*
21794-01
Nummer en dagtekening (dag en uur) van het depot
66921-01 11.09.1991 , 15.40
- 02 *Vervaldatum*
11.09.2016
- 03 *Naam van de deposant*
Hepworth Building Products Limited
- 04 *Adres (straat en nummer) van de deposant*
- 05 *Postcode, plaats en land van de deposant*
Hazlehead - Stocksbridge - Sheffield
S30 5HG,
Groot-Brittannië
- 06 *Naam en adres van de gemachtigde of vermelding van het correspondentie-adres van de deposant*
Cabinet Chaillot
Avenue de l'Agent Sarre 16/20, BP 74
92703 Colombes Cedex
Frankrijk.
- 08 *Afbeelding van de tekening of het model*
ZIE AFBEELDING(EN)
- 11 *Vermelding van het voortbrengsel gevolgd door de aanduiding van de klasse(n) en onderklasse(n)*
Mof (kl 23-01).
- 14 *Vermelding van de naam van de werkelijke ontwerper van de tekening*
Alexander Donald Grant; Ronald Arthur Ireland
- 18 *Dagtekening van de aanvraag van de vernieuwing*
26.07.2011

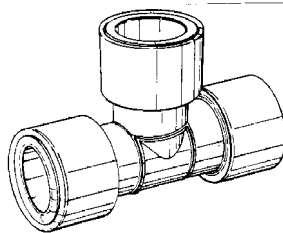

- 01 *Inschrijvingsnummer*
21794-02
Nummer en dagtekening (dag en uur) van het depot
66921-02 11.09.1991 , 15.40
- 02 *Vervaldatum*
11.09.2016
- 03 *Naam van de deposant*
Hepworth Building Products Limited
- 04 *Adres (straat en nummer) van de deposant*
- 05 *Postcode, plaats en land van de deposant*
Hazlehead - Stocksbridge - Sheffield
S30 5HG,
Groot-Brittannië
- 06 *Naam en adres van de gemachtigde of vermelding van het correspondentie-adres van de deposant*
Cabinet Chaillot
Avenue de l'Agent Sarre 16/20, BP 74
92703 Colombes Cedex
Frankrijk.
- 08 *Afbeelding van de tekening of het model*
ZIE AFBEELDING(EN)
- 11 *Vermelding van het voortbrengsel gevolgd door de aanduiding van de klasse(n) en onderklasse(n)*
Mof (kl 23-01).
- 14 *Vermelding van de naam van de werkelijke ontwerper van de tekening*
Alexander Donald Grant; Ronald Arthur Ireland
- 18 *Dagtekening van de aanvraag van de vernieuwing*
26.07.2011

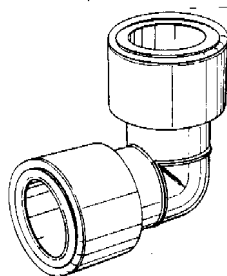

- 01 *Inschrijvingsnummer*
21794-03
Nummer en dagtekening (dag en uur) van het depot
66921-03 11.09.1991 , 15.40

- 02 *Vervaldatum*
11.09.2016
- 03 *Naam van de deposant*
Hepworth Building Products Limited
- 04 *Adres (straat en nummer) van de deposant*
- 05 *Postcode, plaats en land van de deposant*
Hazlehead - Stocksbridge - Sheffield
S30 5HG,
Groot-Brittannië
- 06 *Naam en adres van de gemachtigde of vermelding van het correspondentie-adres van de deposant*
Cabinet Chaillot
Avenue de l'Agent Sarre 16/20, BP 74
92703 Colombes Cedex
Frankrijk.
- 08 *Afbeelding van de tekening of het model*
ZIE AFBEELDING(EN)
- 11 *Vermelding van het voortbrengsel gevolgd door de aanduiding van de klasse(n) en onderklasse(n)*
Mof (kl 23-01).
- 14 *Vermelding van de naam van de werkelijke ontwerper van de tekening*
Alexander Donald Grant; Ronald Arthur Ireland
- 18 *Dagtekening van de aanvraag van de vernieuwing*
26.07.2011

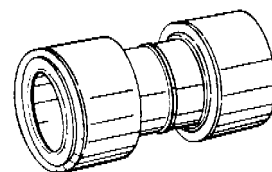

- 01 *Inschrijvingsnummer*
21822-01
Nummer en dagtekening (dag en uur) van het depot
67009-01 10.10.1991 , 24.00
- 02 *Vervaldatum*
10.10.2016
- 03 *Naam van de deposant*
Mercado Medic AB
- 04 *Adres (straat en nummer) van de deposant*
Tryffelslingen 16, P.O. Box 1074
- 05 *Postcode, plaats en land van de deposant*
S-181 22 Lidingö,
Zweden
- 06 *Naam en adres van de gemachtigde of vermelding van het correspondentie-adres van de deposant*
Elzas Noordzij B.V.
De Lairessestraat 159
1075 HK Amsterdam
Nederland.
- 08 *Afbeelding van de tekening of het model*
ZIE AFBEELDING(EN)
- 11 *Vermelding van het voortbrengsel gevolgd door de aanduiding van de klasse(n) en onderklasse(n)*
Steun voor een stoelpoot (kl 6-01, 06).

- 13 *Recht van voorrang als bedoeld in artikel 4 van het verdrag van Parijs tot bescherming van de Industriële Eigendom*
Zweden, dd. 10 04 1991, no. 91-0827, Mercado Medic AB.
- 14 *Vermelding van de naam van de werkelijke ontwerper van de tekening*
Stephan du Rées
- 18 *Dagtekening van de aanvraag van de vernieuwing*
09.09.2011

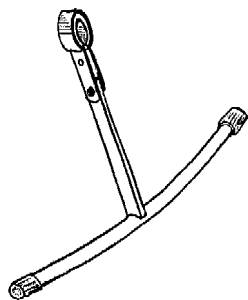

- 01 *Inschrijvingsnummer*
21822-02

Nummer en dagtekening (dag en uur) van het depot

67009-02 10.10.1991, 24.00

- 02 *Vervaldatum*
10.10.2016
- 03 *Naam van de deposant*
Mercado Medic AB
- 04 *Adres (straat en nummer) van de deposant*
Tryffelslingen 16, P.O. Box 1074
- 05 *Postcode, plaats en land van de deposant*
S-181 22 Lidingö, Zweden
- 06 *Naam en adres van de gemachtigde of vermelding van het correspondentie-adres van de deposant*
Elzas Noordzij B.V.
De Lairessestraat 159
1075 HK Amsterdam
Nederland.
- 08 *Afbeelding van de tekening of het model*
ZIE AFBEELDING(EN)
- 11 *Vermelding van het voortbrengsel gevolgd door de aanduiding van de klasse(n) en onderklasse(n)*
Steun voor een stoelpoot (kl 6-01, 06).
- 14 *Vermelding van de naam van de werkelijke ontwerper van de tekening*
Stéphan du Rées
- 18 *Dagtekening van de aanvraag van de vernieuwing*
08.09.2011

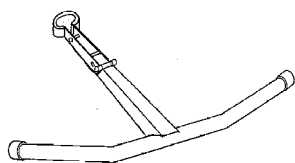

- 01 *Inschrijvingsnummer*
21822-03

Nummer en dagtekening (dag en uur) van het depot

67009-03 10.10.1991, 24.00

- 02 *Vervaldatum*
10.10.2016
- 03 *Naam van de deposant*
Mercado Medic AB
- 04 *Adres (straat en nummer) van de deposant*
Tryffelslingen 16, P.O. Box 1074
- 05 *Postcode, plaats en land van de deposant*
S-181 22 Lidingö, Zweden
- 06 *Naam en adres van de gemachtigde of vermelding van het correspondentie-adres van de deposant*
Elzas Noordzij B.V.
De Lairessestraat 159
1075 HK Amsterdam
Nederland.
- 08 *Afbeelding van de tekening of het model*
ZIE AFBEELDING(EN)
- 11 *Vermelding van het voortbrengsel gevolgd door de aanduiding van de klasse(n) en onderklasse(n)*
Steun voor een stoelpoot (kl 6-01, 06).
- 14 *Vermelding van de naam van de werkelijke ontwerper van de tekening*
Stéphan du Rées
- 18 *Dagtekening van de aanvraag van de vernieuwing*
09.09.2011

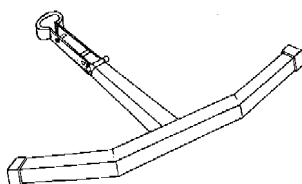

- 01 *Inschrijvingsnummer*
21822-04

Nummer en dagtekening (dag en uur) van het depot

67009-04 10.10.1991, 24.00

- 02 *Vervaldatum*
10.10.2016
- 03 *Naam van de deposant*
Mercado Medic AB
- 04 *Adres (straat en nummer) van de deposant*
Tryffelslingen 16, P.O. Box 1074
- 05 *Postcode, plaats en land van de deposant*
S-181 22 Lidingö, Zweden
- 06 *Naam en adres van de gemachtigde of vermelding van het correspondentie-adres van de deposant*
Elzas Noordzij B.V.
De Lairessestraat 159
1075 HK Amsterdam
Nederland.
- 08 *Afbeelding van de tekening of het model*
ZIE AFBEELDING(EN)
- 11 *Vermelding van het voortbrengsel gevolgd door de aanduiding van de klasse(n) en onderklasse(n)*
Steun voor een stoelpoot (kl 6-01, 06).

14 *Vermelding van de naam van de werkelijke ontwerper van de tekening*

Stéphan du Rées

- 18 *Dagtekening van de aanvraag van de vernieuwing*
09.09.2011

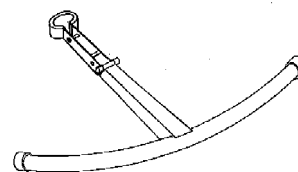

- 01 *Numéro d'enregistrement*
21851-01

Numéro, date et heure du dépôt
67305-01 21.10.1991, 15.30

- 02 *Date d'échéance*
21.10.2016
- 03 *Nom du déposant*
GLAXO GROUP LIMITED
- 04 *Adresse (rue et numéro) du déposant*
Glaxo House, Berkeley Avenue
- 05 *Code postal, localité et pays du déposant*
Greenford - Middlesex UB6 0NN, Grande-Bretagne
- 06 *Nom et adresse du mandataire ou indication de l'adresse postale du déposant*
Bureau Gevers S.A.
Holidaystraat 5
B-1831 Diegem
Belgique.
- 08 *Reproduction du dessin ou modèle*
VOIR REPRODUCTION(S)
- 11 *Indication du produit suivi de la (des) classe(s) et de la (des) sous-classe(s)*
Emballage pour comprimés (cl 9-03).
- 13 *Droit de priorité visé à l'article 4 de la Convention de Paris pour la protection de la Propriété Industrielle*
Grande-Bretagne, le 23 04 1991, no. 2014269, GLAXO GROUPLIMITED.
- 14 *Indication du nom du véritable créateur du dessin ou modèle*
Stephen Frederick Kelsey
- 18 *Date de réception de la requête du renouvellement*
27.09.2011

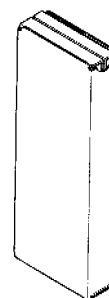

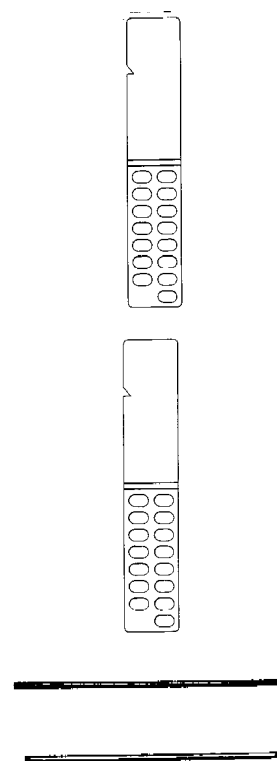
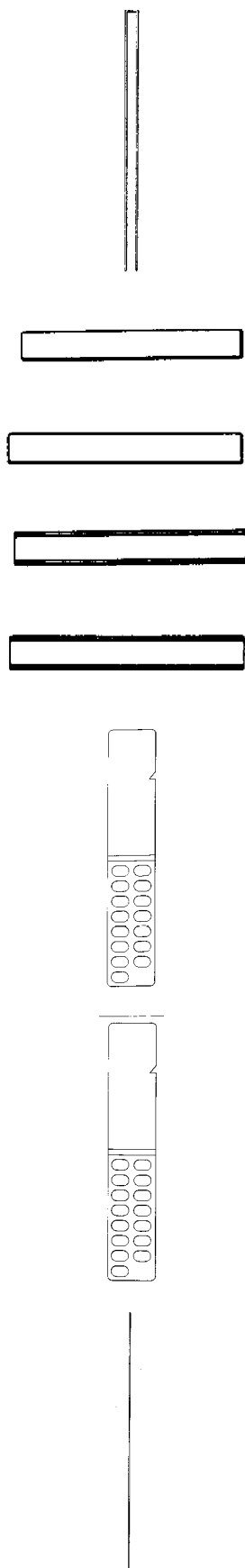
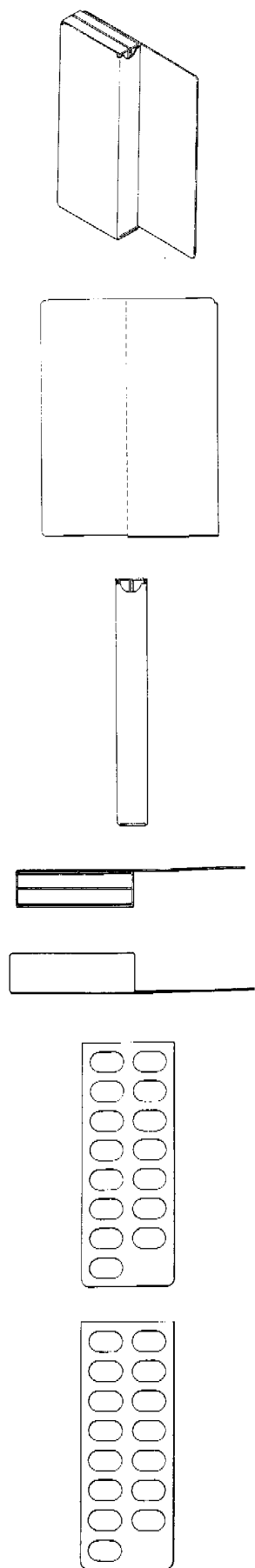

- 01 *Numéro d'enregistrement*
21851-02
Numéro, date et heure du dépôt
67305-02 21.10.1991, 15.30
- 02 *Date d'échéance*
21.10.2016
- 03 *Nom du déposant*
GLAXO GROUP LIMITED
- 04 *Adresse (rue et numéro) du déposant*
Glaxo House, Berkeley Avenue
- 05 *Code postal, localité et pays du déposant*
Greenford - Middlesex UB6 0NN,
Grande-Bretagne
- 06 *Nom et adresse du mandataire ou indication
de l'adresse postale du déposant*
Bureau Gevers S.A.
Holidaystraat 5
B-1831 Diegem
Belgique.
- 08 *Reproduction du dessin ou modèle*
VOIR REPRODUCTION(S)
- 11 *Indication du produit suivi de la (des)
classe(s) et de la (des) sous-classe(s)*
Emballage pour comprimés (cl 9-03).
- 13 *Droit de priorité visé à l'article 4 de la Con-
vention de Paris pour la protection de la Pro-
priété Industrielle*
Grande-Bretagne, le 23 04 1991, no.
2014270, GLAXOGROUPLIMITED.
- 14 *Indication du nom du véritable créateur du
dessin ou modèle*
Stephen Frederick Kelsey
- 18 *Date de réception de la requête du renouvel-
lement*
27.09.2011

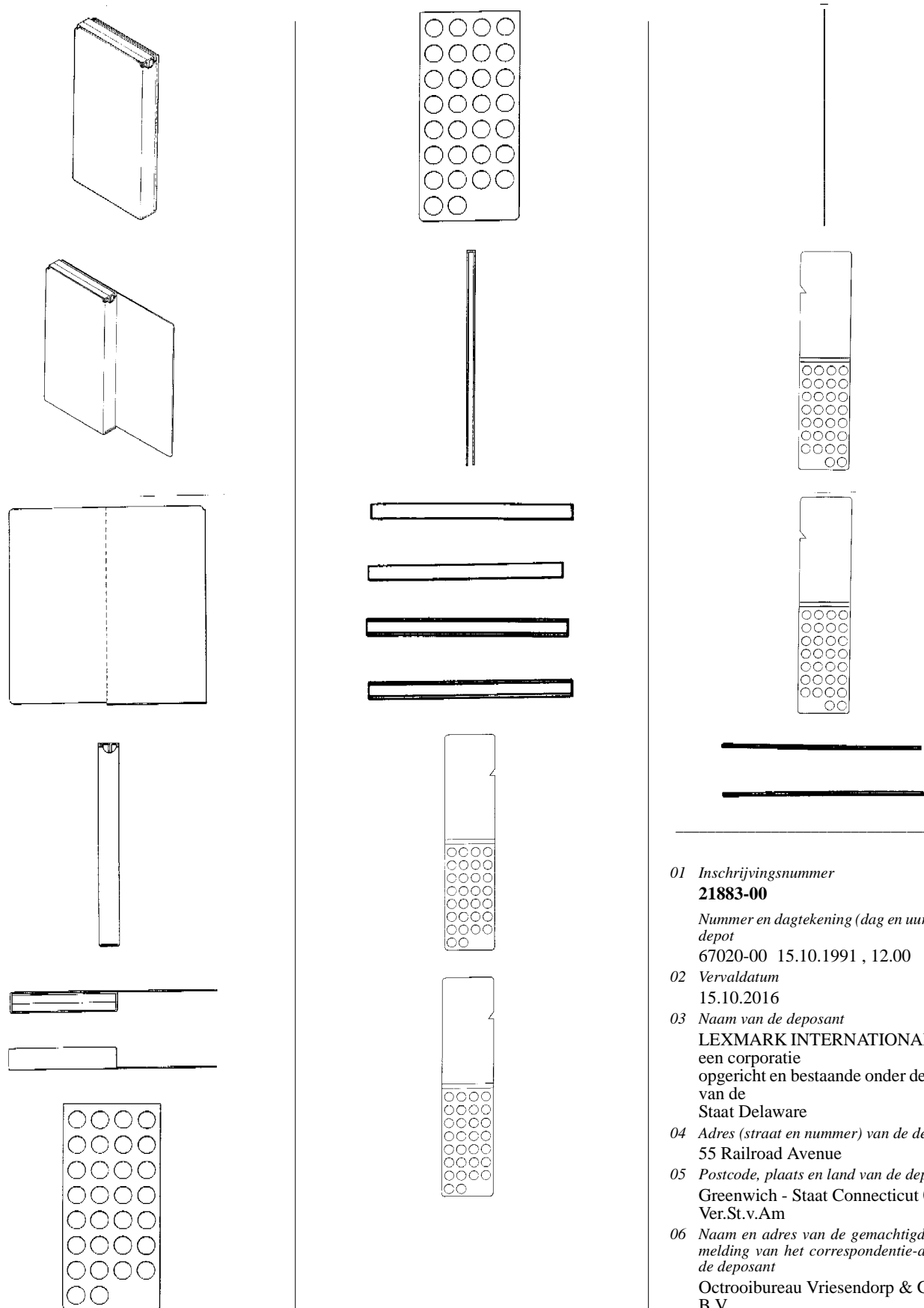

01 *Inschrijvingsnummer*

21883-00

Nummer en dagtekening (dag en uur) van het depot

67020-00 15.10.1991 , 12.00

02 *Vervaldatum*

15.10.2016

03 *Naam van de deposant*

LEXMARK INTERNATIONAL, INC.
een corporatie
opgericht en bestaande onder de wetten
van de
Staat Delaware

04 *Adres (straat en nummer) van de deposant*

55 Railroad Avenue

05 *Postcode, plaats en land van de deposant*

Greenwich - Staat Connecticut 06836,
Ver.St.v.Am

06 *Naam en adres van de gemachtigde of vermelding van het correspondentie-adres van de deposant*

Octrooibureau Vriesendorp & Gaade
B.V.
Dr. Kuiperstraat 6
2514 BB 's-Gravenhage
Nederland.

08 *Afbeelding van de tekening of het model*
ZIE AFBEELDING(EN)

11 *Vermelding van het voortbrengsel gevolgd door de aanduiding van de klasse(n) en onderklasse(n)*
Printer (kl 14-02).

13 *Recht van voorrang als bedoeld in artikel 4 van het verdrag van Parijs tot bescherming van de Industriële Eigendom*
Ver.St.v.Am., dd. 22 05 1991, nr. 703993, William Ray Crowe en Steven Alan Silverstein.

14 *Vermelding van de naam van de werkelijke ontwerper van de tekening*
William Ray Crowe en Steven Alan Silverstein

18 *Dagtekening van de aanvraag van de vernieuwing*
21.09.2011

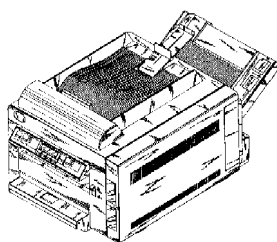
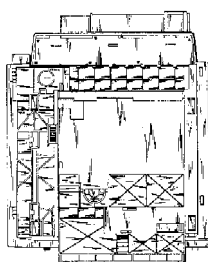
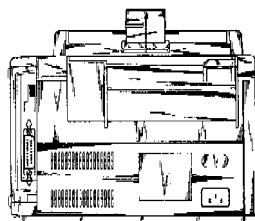
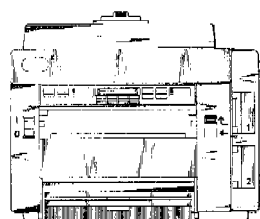
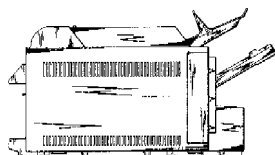
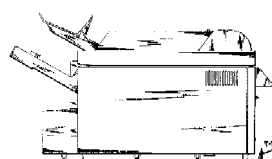
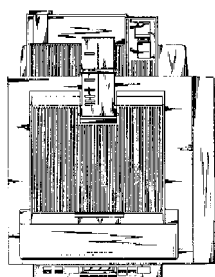

01 *Inschrijvingsnummer*
21914-00

Nummer en dagtekening (dag en uur) van het depot
67135-00 26.11.1991 , 24.00

02 *Vervaldatum*
26.11.2016

03 *Naam van de deposant*
Elephant Chain Block Company Limited

04 *Adres (straat en nummer) van de deposant*
180, 2-chome, Iwamuro, Osaka-Sayama-shi

05 *Postcode, plaats en land van de deposant*
Osaka,
Japan

06 *Naam en adres van de gemachtigde of vermelding van het correspondentie-adres van de deposant*
VEREENIGDE
Johan de Wittlaan 7
2517 JR Den Haag
Nederland.

08 *Afbeelding van de tekening of het model*
ZIE AFBEELDING(EN)

11 *Vermelding van het voortbrengsel gevolgd door de aanduiding van de klasse(n) en onderklasse(n)*
Hijswerktuig (kl 12-05).

13 *Recht van voorrang als bedoeld in artikel 4 van het verdrag van Parijs tot bescherming van de Industriële Eigendom*
Japan, dd. 06 06 1991, nr. Hei 03-16786, Elephant Chain Block Company Limited.

14 *Vermelding van de naam van de werkelijke ontwerper van de tekening*
Haruo Kubota en Yoshio Nishi

18 *Dagtekening van de aanvraag van de vernieuwing*
08.09.2011



01 *Inschrijvingsnummer*
21942-00

Nummer en dagtekening (dag en uur) van het depot
05110-00 31.10.1991 , 14.20

02 *Vervaldatum*
31.10.2016

03 *Naam van de deposant*
MIRCONA AB

04 *Adres (straat en nummer) van de deposant*
Box 955

05 *Postcode, plaats en land van de deposant*
801 33 Gävle,
Zweden

06 *Naam en adres van de gemachtigde of vermelding van het correspondentie-adres van de deposant*
Zacco Netherlands B.V.
Nachtwachtlaan 20

1058 EA Amsterdam
Nederland.

- 08 *Afbeelding van de tekening of het model*
ZIE AFBEELDING(EN)
- 11 *Vermelding van het voortbrengsel gevolgd*
door de aanduiding van de klasse(n) en
onderklasse(n)
Snijbeitel (kl 8-03).
- 13 *Recht van voorrang als bedoeld in artikel 4*
van het verdrag van Parijs tot bescherming
van de Industriële Eigendom
Zweden, dd. 02 05 1991, nr. 91-0970,
Mircona AB.
- 18 *Dagtekening van de aanvraag van de ver-*
nieuwing
29.07.2011

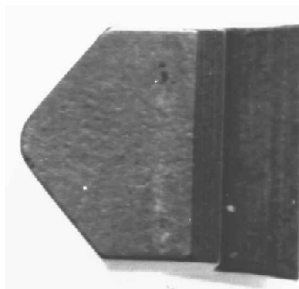
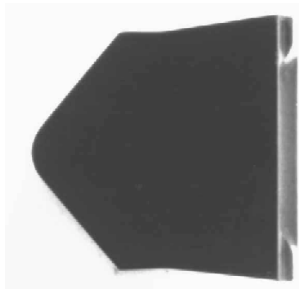
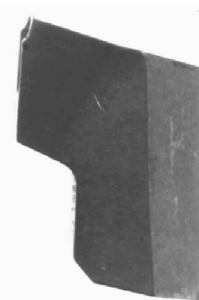
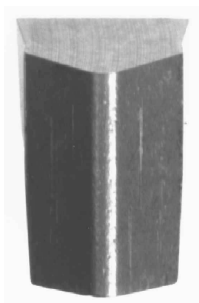
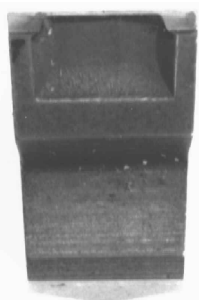

01 *Numéro d'enregistrement*
22056-01

Numéro, date et heure du dépôt
05142-01 23.12.1991, 24.00

02 *Date d'échéance*
23.12.2016

03 *Nom du déposant*
COLGATE-PALMOLIVE
COMPANY,
Delaware corporation

04 *Adresse (rue et numéro) du déposant*
909 River Road

05 *Code postal, localité et pays du déposant*
Piscataway - New Jersey 08854,
Etats-Unis d'Amérique

06 *Nom et adresse du mandataire ou indication*
de l'adresse postale du déposant
Bureau Gevers S.A.
Holidaystraat 5
B-1831 Diegem
Belgique.

08 *Reproduction du dessin ou modèle*
VOIR REPRODUCTION(S)

11 *Indication du produit suivi de la (des)*
classe(s) et de la (des) sous-classe(s)
Bouteille (cl 9-01).

13 *Droit de priorité visé à l'article 4 de la Con-*
vention de Paris pour la protection de la Pro-
priété Industrielle
U.S.A., dd. 02 07 1991, no. 725 735,
Adam Sherman.

14 *Indication du nom du véritable créateur du*
dessin ou modèle
Adam Sherman

18 *Date de réception de la requête du renouvel-*
lement
27.09.2011

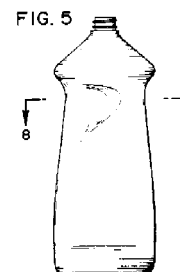
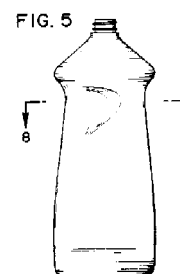
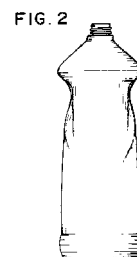
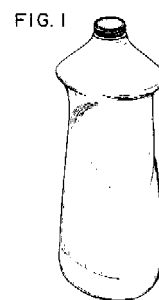

FIG. 6

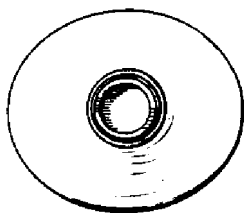

FIG. 6

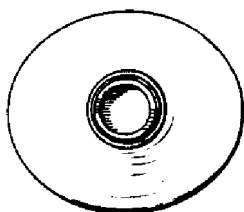

FIG. 7



01 Numéro d'enregistrement
22056-02

Numéro, date et heure du dépôt
05142-02 23.12.1991, 24.00

02 Date d'échéance
23.12.2016

03 Nom du déposant
COLGATE-PALMOLIVE
COMPANY,
Delaware corporation

04 Adresse (rue et numéro) du déposant
909 River Road

05 Code postal, localité et pays du déposant
Piscataway - New Jersey 08854,
Etats-Unis d'Amérique

06 Nom et adresse du mandataire ou indication
de l'adresse postale du déposant
Bureau Gevers S.A.
Holidaystraat 5
B-1831 Diegem
Belgique.

08 Reproduction du dessin ou modèle
VOIR REPRODUCTION(S)

11 Indication du produit suivi de la (des)
classe(s) et de la (des) sous-classe(s)
Bouteille (cl 9-01).

13 Droit de priorité visé à l'article 4 de la Con-
vention de Paris pour la protection de la Pro-
priété Industrielle

U.S.A., dd. 02 07 1991, no. 725 735,
Adam Sherman.

18 Date de réception de la requête du renouvel-
lement
27.09.2011

FIG. 9



FIG. 10

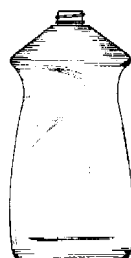

FIG. 13



FIG. 14



01 Numéro d'enregistrement
22056-03

Numéro, date et heure du dépôt
05142-03 23.12.1991, 24.00

02 Date d'échéance
23.12.2016

03 Nom du déposant
COLGATE-PALMOLIVE
COMPANY,
Delaware corporation

04 Adresse (rue et numéro) du déposant
909 River Road

05 Code postal, localité et pays du déposant
Piscataway - New Jersey 08854,
Etats-Unis d'Amérique

06 Nom et adresse du mandataire ou indication
de l'adresse postale du déposant
Bureau Gevers S.A.
Holidaystraat 5
B-1831 Diegem
Belgique.

08 Reproduction du dessin ou modèle
VOIR REPRODUCTION(S)

11 Indication du produit suivi de la (des)
classe(s) et de la (des) sous-classe(s)
Bouteille (cl 9-01).

13 Droit de priorité visé à l'article 4 de la Con-
vention de Paris pour la protection de la Pro-
priété Industrielle

U.S.A., dd. 02 07 1991, no. 725 735,
Adam Sherman.

18 Date de réception de la requête du renouvel-
lement
27.09.2011

FIG. 11



FIG. 12



FIG. 15



FIG. 16



01 *Inschrijvingsnummer*
22094-01

Nummer en dagtekening (dag en uur) van het depot
67235-01 20.12.1991, 15.50

02 *Vervaldatum*
20.12.2016

03 *Naam van de deposant*
Bengt Forsberg

04 *Adres (straat en nummer) van de deposant*
Fänestad

05 *Postcode, plaats en land van de deposant*
S-330 12 Forsheda,
Zweden

06 *Naam en adres van de gemachtigde of vermelding van het correspondentie-adres van de deposant*

Zacco Netherlands B.V.
Nachtwachlaan 20
1058 EA Amsterdam
Nederland.

08 *Afbeelding van de tekening of het model*
ZIE AFBELDING(EN)

11 *Vermelding van het voortbrengsel gevolgd door de aanduiding van de klasse(n) en onderklasse(n)*
Ophangbeugel (kl 8-08).

13 *Recht van voorrang als bedoeld in artikel 4 van het verdrag van Parijs tot bescherming van de Industriële Eigendom*
Zweden, dd. 24 06 1991, nr. 91-1307,
Bengt Forsberg.

18 *Dagtekening van de aanvraag van de vernieuwing*
29.07.2011

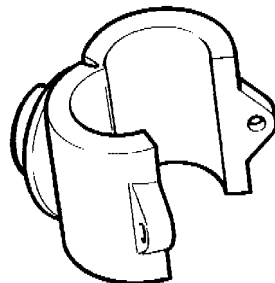
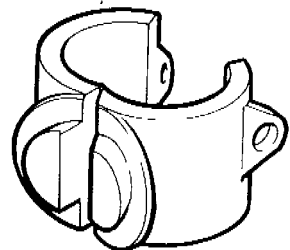
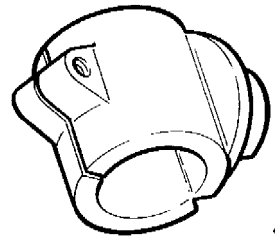
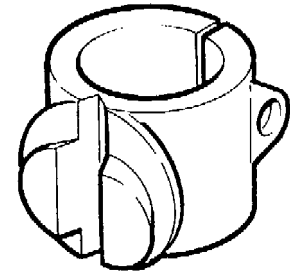
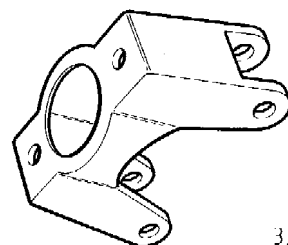
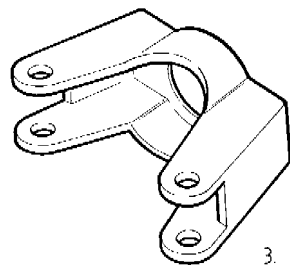
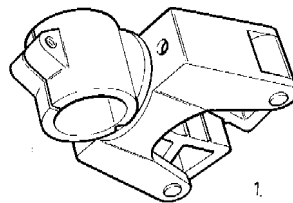
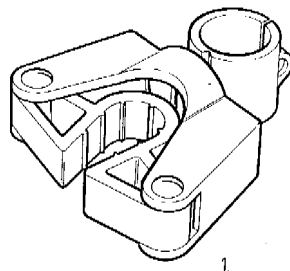
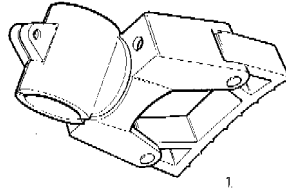
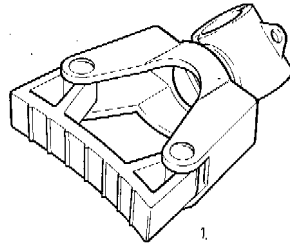
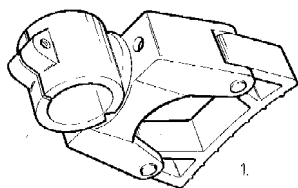
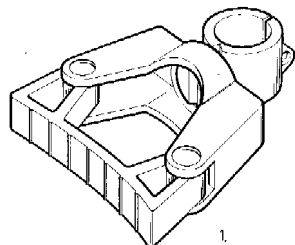

01 *Inschrijvingsnummer*
22094-02

Nummer en dagtekening (dag en uur) van het depot
67235-02 20.12.1991, 15.50

02 *Vervaldatum*
20.12.2016

03 *Naam van de deposant*
Bengt Forsberg

04 *Adres (straat en nummer) van de deposant*
Fänestad

05 *Postcode, plaats en land van de deposant*
S-330 12 Forsheda,
Zweden

06 *Naam en adres van de gemachtigde of vermelding van het correspondentie-adres van de deposant*

Zacco Netherlands B.V.
Nachtwachlaan 20

1058 EA Amsterdam
Nederland.

- 08 *Afbeelding van de tekening of het model*
ZIE AFBEELDING(EN)
- 11 *Vermelding van het voortbrengsel gevolgd*
door de aanduiding van de klasse(n) en
onderklasse(n)
Ophangbeugel (kl 8-08).
- 13 *Recht van voorrang als bedoeld in artikel 4*
van het verdrag van Parijs tot bescherming
van de Industriële Eigendom
Zweden, dd. 24 06 1991, nr. 91-1306,
Bengt Forsberg.
- 18 *Dagtekening van de aanvraag van de ver-*
nieuwing
29.07.2011

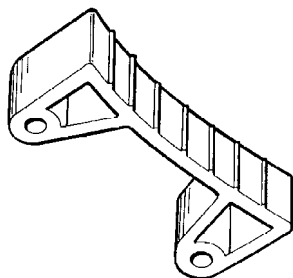
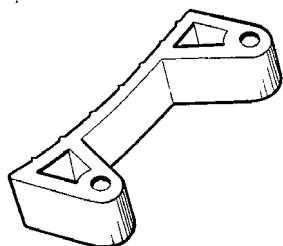
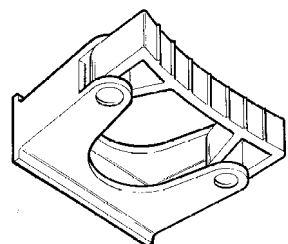
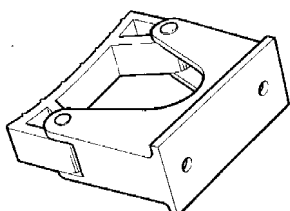
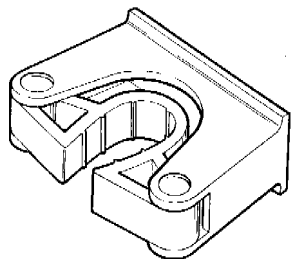
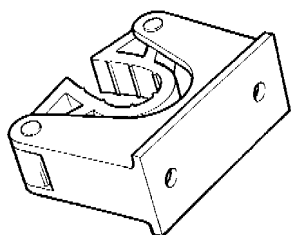

- 01 *Inschrijvingsnummer*
22094-03
- Nummer en dagtekening (dag en uur) van het depot*
67235-03 20.12.1991 , 15.50
- 02 *Vervaldatum*
20.12.2016
- 03 *Naam van de deposant*
Bengt Forsberg
- 04 *Adres (straat en nummer) van de deposant*
Fänestad
- 05 *Postcode, plaats en land van de deposant*
S-330 12 Forsheda,
Zweden
- 06 *Naam en adres van de gemachtigde of ver-*
melding van het correspondentie-adres van
de deposant
Zacco Netherlands B.V.
Nachtwachlaan 20
1058 EA Amsterdam
Nederland.
- 08 *Afbeelding van de tekening of het model*
ZIE AFBEELDING(EN)
- 11 *Vermelding van het voortbrengsel gevolgd*
door de aanduiding van de klasse(n) en
onderklasse(n)
Ophangbeugel (kl 8-08).
- 13 *Recht van voorrang als bedoeld in artikel 4*
van het verdrag van Parijs tot bescherming
van de Industriële Eigendom
Zweden, dd. 24 06 1991, nr. 91-1305,
Bengt Forsberg.
- 18 *Dagtekening van de aanvraag van de ver-*
nieuwing
29.07.2011

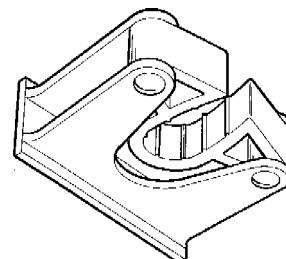
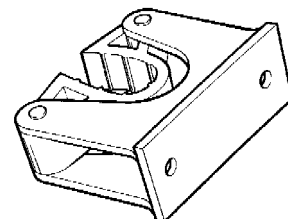
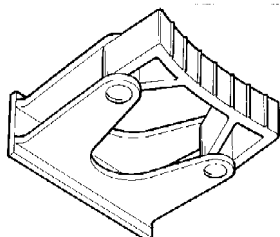
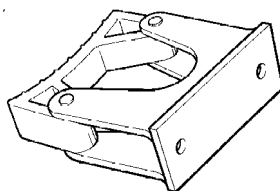

- 01 *Inschrijvingsnummer*
22094-04
- Nummer en dagtekening (dag en uur) van het depot*
67235-04 20.12.1991 , 15.50
- 02 *Vervaldatum*
20.12.2016
- 03 *Naam van de deposant*
Bengt Forsberg
- 04 *Adres (straat en nummer) van de deposant*
Fänestad
- 05 *Postcode, plaats en land van de deposant*
S-330 12 Forsheda,
Zweden
- 06 *Naam en adres van de gemachtigde of ver-*
melding van het correspondentie-adres van
de deposant
Zacco Netherlands B.V.
Nachtwachlaan 20
1058 EA Amsterdam
Nederland.
- 08 *Afbeelding van de tekening of het model*
ZIE AFBEELDING(EN)
- 11 *Vermelding van het voortbrengsel gevolgd*
door de aanduiding van de klasse(n) en
onderklasse(n)
Ophangbeugel (kl 8-08).
- 13 *Recht van voorrang als bedoeld in artikel 4*
van het verdrag van Parijs tot bescherming
van de Industriële Eigendom
Zweden, dd. 24 06 1991, nr. 91-1304,
Bengt Forsberg.
- 18 *Dagtekening van de aanvraag van de ver-*
nieuwing
29.07.2011

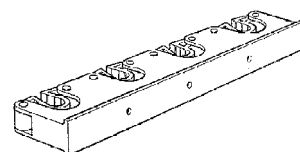

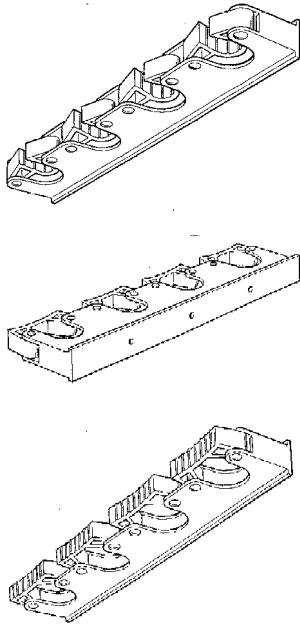

01 *Inschrijvingsnummer*
22133-00

Nummer en dagtekening (dag en uur) van het depot

05122-00 27.11.1991 , 14.20

02 *Vervaldatum*
27.11.2016

03 *Naam van de deposant*
MIRCONA AB

04 *Adres (straat en nummer) van de deposant*
Box 955

05 *Postcode, plaats en land van de deposant*
801 33 Gävle,
Zweden

06 *Naam en adres van de gemachtigde of vermelding van het correspondentie-adres van de deposant*
Zacco Netherlands B.V.
Nachtwachtdaan 20
1058 EA Amsterdam
Nederland.

08 *Afbeelding van de tekening of het model*
ZIE AFBEELDING(EN)

11 *Vermelding van het voortbrengsel gevolgd door de aanduiding van de klasse(n) en onderklasse(n)*
Snijbeitelhouder (kl 8-01, 03).

13 *Recht van voorrang als bedoeld in artikel 4 van het verdrag van Parijs tot bescherming van de Industriële Eigendom*
Zweden, dd. 04 06 1991, nr. 91-1159,
MIRCONA A.B.

18 *Dagtekening van de aanvraag van de vernieuwing*
29.07.2011



01 *Inschrijvingsnummer*
22186-00

Nummer en dagtekening (dag en uur) van het depot

67344-00 07.02.1992 , 24.00

02 *Vervaldatum*
07.02.2017

03 *Naam van de deposant*
Inter-IKEA Systems B.V.

04 *Adres (straat en nummer) van de deposant*
Hullenbergweg 2

05 *Postcode, plaats en land van de deposant*
1101 BL Amsterdam Z.O.,
Nederland

06 *Naam en adres van de gemachtigde of vermelding van het correspondentie-adres van de deposant*

Keesom & Hendriks N.V.
Postbus 85533
2508 CE 's-Gravenhage
Nederland.

08 *Afbeelding van de tekening of het model*
ZIE AFBEELDING(EN)

11 *Vermelding van het voortbrengsel gevolgd door de aanduiding van de klasse(n) en onderklasse(n)*
Verkoop- en informatiebalie (kl 6-03;
20-02).

18 *Dagtekening van de aanvraag van de vernieuwing*
29.09.2011

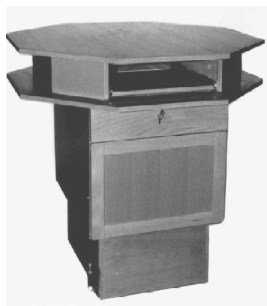

01 *Inschrijvingsnummer*
22351-00

Nummer en dagtekening (dag en uur) van het depot

67016-00 15.10.1991 , 10.00

- 02 *Vervaldatum*
15.10.2016
- 03 *Naam van de deposant*
Jannersten Förlag AB
- 04 *Adres (straat en nummer) van de deposant*
Gjuterivägen 8
- 05 *Postcode, plaats en land van de deposant*
774 00 Avesta,
Zweden
- 06 *Naam en adres van de gemachtigde of vermelding van het correspondentie-adres van de deposant*
Octrooibureau Arnold & Siedsma
Sweelinckplein 1
2517 GK 's-Gravenhage
Nederland.
- 08 *Afbeelding van de tekening of het model*
ZIE AFBELDING(EN)
- 09 *Vermelding van de kleur(en)*
wit, zwart, geel, rood, roze
- 11 *Vermelding van het voortbrengsel gevolgd door de aanduiding van de klasse(n) en onderklasse(n)*
Kaartspel (kl 21-01).
- 18 *Dagtekening van de aanvraag van de vernieuwing*
14.09.2011





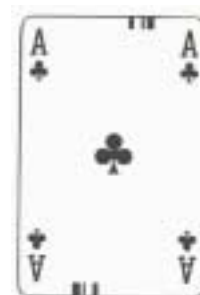

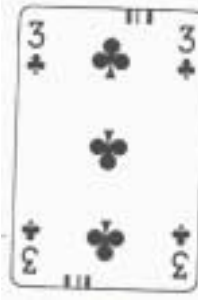
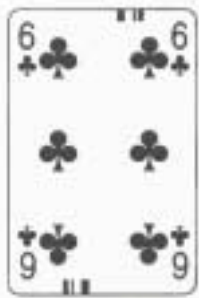
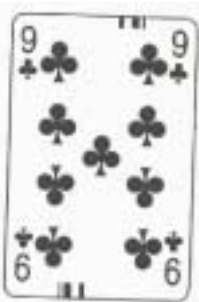
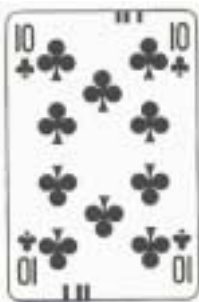

- 01 *Inschrijvingsnummer*
27058-03
Nummer en dagtekening (dag en uur) van het depot
05959-03 03.07.1996, 15.00
- 02 *Vervaldatum*
03.07.2016
- 03 *Naam van de deposant*
"Tribù" naamloze vennootschap
- 04 *Adres (straat en nummer) van de deposant*
Langendijkstraat 5A
- 05 *Postcode, plaats en land van de deposant*
B-3690 Zutendaal,
België

- 06 *Naam en adres van de gemachtigde of vermelding van het correspondentie-adres van de deposant*

PRONOVEM MARKS SA
Avenue Josse Goffinlaan 158
B-1082 Bruxelles
Belgique.

- 08 *Afbeelding van de tekening of het model*
ZIE AFBELDING(EN)
- 11 *Vermelding van het voortbrengsel gevolgd door de aanduiding van de klasse(n) en onderklasse(n)*
Bank (kl 6-01).
- 13 *Recht van voorrang als bedoeld in artikel 4 van het verdrag van Parijs tot bescherming van de Industriële Eigendom*
DE COCK Lode
- 18 *Dagtekening van de aanvraag van de vernieuwing*
09.08.2011

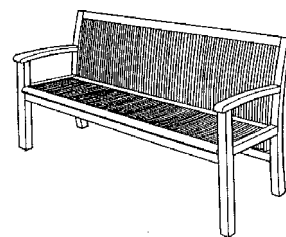

- 01 *Numéro d'enregistrement*
27387-00
Numéro, date et heure du dépôt
72023-00 20.06.1996, 24.00
- 02 *Date d'échéance*
20.06.2016
- 03 *Nom du déposant*
CANON KABUSHIKI KAISHA
- 04 *Adresse (rue et numéro) du déposant*
30-2, 3-chome, Shimomaruko
- 05 *Code postal, localité et pays du déposant*
Ohta-ku - Tokyo,
Japon
- 06 *Nom et adresse du mandataire ou indication de l'adresse postale du déposant*
Cabinet Chaillot
Avenue de l'Agent Sarre 16/20, BP 74
92703 Colombes Cedex
France.
- 08 *Reproduction du dessin ou modèle*
VOIR REPRODUCTION(S)
- 11 *Indication du produit suivi de la (des) classe(s) et de la (des) sous-classe(s)*
Bouteille à encre pour photocopier (cl 9-01; 16-03).
- 13 *Droit de priorité visé à l'article 4 de la Convention de Paris pour la protection de la Propriété Industrielle*
Japon, le 22 12 1995, no. 7-38852,
CANON KABUSHIKI KAISHA.
- 14 *Indication du nom du véritable créateur du dessin ou modèle*
YUTAKA Ban; HIROAKI Ohashi
- 18 *Date de réception de la requête du renouvellement*
06.05.2011

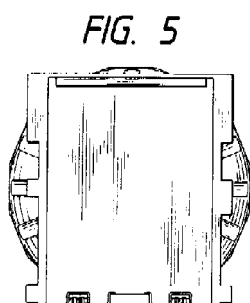
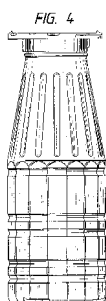
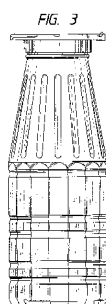
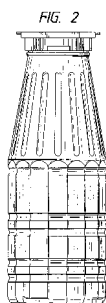
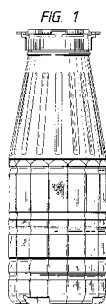

FIG. 6

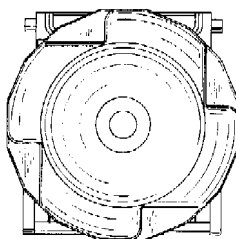
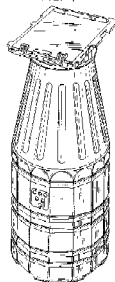

FIG. 7



- 01 *Inschrijvingsnummer*
27557-00
Nummer en dagtekening (dag en uur) van het depot
72159-00 02.08.1996 , 24.00
- 02 *Vervaldatum*
02.08.2016
- 03 *Naam van de deposant*
PI-Design AG
- 04 *Adres (straat en nummer) van de deposant*
Kantonsstrasse
- 05 *Postcode, plaats en land van de deposant*
CH-6234 Triengen,
Zwitserland
- 06 *Naam en adres van de gemachtigde of vermelding van het correspondentie-adres van de deposant*
Dennemeyer & Associates SA
55 rue des Bruyères
L-1274 Howald
Luxemburg.
- 08 *Afbeelding van de tekening of het model*
ZIE AFBEELDING(EN)
- 11 *Vermelding van het voortbrengsel gevolgd door de aanduiding van de klasse(n) en onderklasse(n)*
Theepot (kl 7-01).
- 13 *Recht van voorrang als bedoeld in artikel 4 van het verdrag van Parijs tot bescherming van de Industriële Eigendom*
Denemarken, dd. 09 02 1996, nr. 149/96, PI-Design AG.
- 14 *Vermelding van de naam van de werkelijke ontwerper van de tekening*
CARSTEN Joergensen
- 18 *Dagtekening van de aanvraag van de vernieuwing*
01.08.2011



- 01 *Inschrijvingsnummer*
27584-01
Nummer en dagtekening (dag en uur) van het depot
72277-01 13.09.1996 , 24.00
- 02 *Vervaldatum*
13.09.2016
- 03 *Naam van de deposant*
Vatusticks B.V.
- 04 *Adres (straat en nummer) van de deposant*
Meissinghdreef 1 a
- 05 *Postcode, plaats en land van de deposant*
4176 BB Tuil,
Nederland
- 06 *Naam en adres van de gemachtigde of vermelding van het correspondentie-adres van de deposant*
VEREENIGDE
Johan de Wittlaan 7
2517 JR Den Haag
Nederland.
- 08 *Afbeelding van de tekening of het model*
ZIE AFBEELDING(EN)
- 11 *Vermelding van het voortbrengsel gevolgd door de aanduiding van de klasse(n) en onderklasse(n)*
Plantenring (kl 99).
- 18 *Dagtekening van de aanvraag van de vernieuwing*
06.09.2011

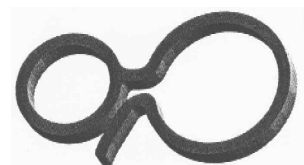

- 01 *Inschrijvingsnummer*
27584-02
Nummer en dagtekening (dag en uur) van het depot
72277-02 13.09.1996 , 24.00

- 02 *Vervaldatum*
13.09.2016
- 03 *Naam van de deposant*
Vatusticks B.V.
- 04 *Adres (straat en nummer) van de deposant*
Meissinghdreef 1 a
- 05 *Postcode, plaats en land van de deposant*
4176 BB Tuil,
Nederland
- 06 *Naam en adres van de gemachtigde of vermelding van het correspondentie-adres van de deposant*
VEREENIGDE
Johan de Wittlaan 7
2517 JR Den Haag
Nederland.
- 08 *Afbeelding van de tekening of het model*
ZIE AFBEELDING(EN)
- 11 *Vermelding van het voortbrengsel gevolgd door de aanduiding van de klasse(n) en onderklasse(n)*
Plantenring (kl 99).
- 18 *Dagtekening van de aanvraag van de vernieuwing*
06.09.2011

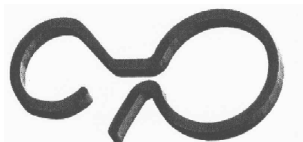

- 01 *Inschrijvingsnummer*
27584-04
Nummer en dagtekening (dag en uur) van het depot
72277-04 13.09.1996 , 24.00
- 02 *Vervaldatum*
13.09.2016
- 03 *Naam van de deposant*
Vatusticks B.V.
- 04 *Adres (straat en nummer) van de deposant*
Meissinghdreef 1 a
- 05 *Postcode, plaats en land van de deposant*
4176 BB Tuil,
Nederland
- 06 *Naam en adres van de gemachtigde of vermelding van het correspondentie-adres van de deposant*
VEREENIGDE
Johan de Wittlaan 7
2517 JR Den Haag
Nederland.
- 08 *Afbeelding van de tekening of het model*
ZIE AFBEELDING(EN)
- 11 *Vermelding van het voortbrengsel gevolgd door de aanduiding van de klasse(n) en onderklasse(n)*
Plantenring (kl 99).
- 18 *Dagtekening van de aanvraag van de vernieuwing*
06.09.2011

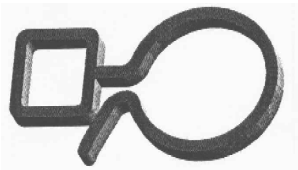

- 01 *Inschrijvingsnummer*
27584-05
Nummer en dagtekening (dag en uur) van het depot
72277-05 13.09.1996 , 24.00
- 02 *Vervaldatum*
13.09.2016
- 03 *Naam van de deposant*
Vatusticks B.V.
- 04 *Adres (straat en nummer) van de deposant*
Meissinghdreef 1 a
- 05 *Postcode, plaats en land van de deposant*
4176 BB Tuil,
Nederland
- 06 *Naam en adres van de gemachtigde of vermelding van het correspondentie-adres van de deposant*
VEREENIGDE
Johan de Wittlaan 7
2517 JR Den Haag
Nederland.
- 08 *Afbeelding van de tekening of het model*
ZIE AFBEELDING(EN)
- 11 *Vermelding van het voortbrengsel gevolgd door de aanduiding van de klasse(n) en onderklasse(n)*
Plantenring (kl 99).
- 18 *Dagtekening van de aanvraag van de vernieuwing*
06.09.2011

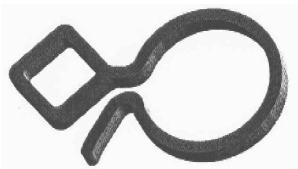

- 01 *Inschrijvingsnummer*
27584-06
Nummer en dagtekening (dag en uur) van het depot
72277-06 13.09.1996 , 24.00
- 02 *Vervaldatum*
13.09.2016
- 03 *Naam van de deposant*
Vatusticks B.V.
- 04 *Adres (straat en nummer) van de deposant*
Meissinghdreef 1 a
- 05 *Postcode, plaats en land van de deposant*
4176 BB Tuil,
Nederland
- 06 *Naam en adres van de gemachtigde of vermelding van het correspondentie-adres van de deposant*
VEREENIGDE
Johan de Wittlaan 7

2517 JR Den Haag
Nederland.

- 08 *Afbeelding van de tekening of het model*
ZIE AFBEELDING(EN)
- 11 *Vermelding van het voortbrengsel gevolgd door de aanduiding van de klasse(n) en onderklasse(n)*
Plantenring (kl 99).
- 18 *Dagtekening van de aanvraag van de vernieuwing*
06.09.2011

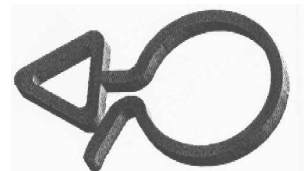

- 01 *Inschrijvingsnummer*
27584-07
Nummer en dagtekening (dag en uur) van het depot
72277-07 13.09.1996 , 24.00
- 02 *Vervaldatum*
13.09.2016
- 03 *Naam van de deposant*
Vatusticks B.V.
- 04 *Adres (straat en nummer) van de deposant*
Meissinghdreef 1 a
- 05 *Postcode, plaats en land van de deposant*
4176 BB Tuil,
Nederland
- 06 *Naam en adres van de gemachtigde of vermelding van het correspondentie-adres van de deposant*
VEREENIGDE
Johan de Wittlaan 7
2517 JR Den Haag
Nederland.
- 08 *Afbeelding van de tekening of het model*
ZIE AFBEELDING(EN)
- 11 *Vermelding van het voortbrengsel gevolgd door de aanduiding van de klasse(n) en onderklasse(n)*
Plantenring (kl 99).
- 18 *Dagtekening van de aanvraag van de vernieuwing*
06.09.2011

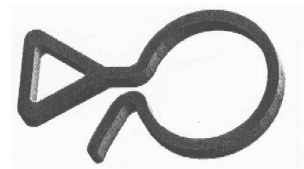

- 01 *Inschrijvingsnummer*
27594-00
Nummer en dagtekening (dag en uur) van het depot
72301-00 19.09.1996 , 24.00
- 02 *Vervaldatum*
19.09.2016
- 03 *Naam van de deposant*
Seiko Epson Corporation

- 04 Adres (straat en nummer) van de deposant
4-1, Nishi-shinjuku 2-chome
- 05 Postcode, plaats en land van de deposant
Shinjuku-ku - Tokyo-to,
Japan
- 06 Naam en adres van de gemachtigde of vermelding van het correspondentie-adres van de deposant
Cabinet Chaillot
Avenue de l'Agent Sarre 16/20, BP 74
92703 Colombes Cedex
Frankrijk.
- 08 Afbeelding van de tekening of het model
ZIE AFBEELDING(EN)
- 11 Vermelding van het voortbrengsel gevolgd door de aanduiding van de klasse(n) en onderklasse(n)
Inkt patroon voor printer (kl 14-02; 16-03; 18-02).
- 13 Recht van voorrang als bedoeld in artikel 4 van het verdrag van Parijs tot bescherming van de Industriële Eigendom
Japan, dd. 26 03 1996, nr. 8-8258, Seiko Epson Corporation.
- 14 Vermelding van de naam van de werkelijke ontwerper van de tekening
MIYAZAWA Hisashi; KOBAYASHI Takao; MOUCHIZUKI Seiji
- 18 Dagtekening van de aanvraag van de vernieuwing
05.08.2011

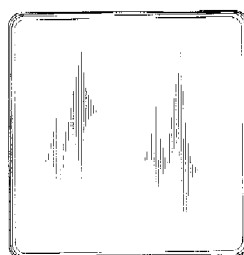
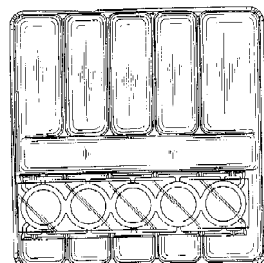
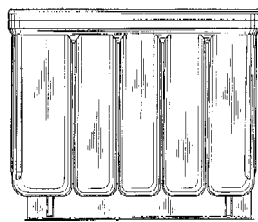
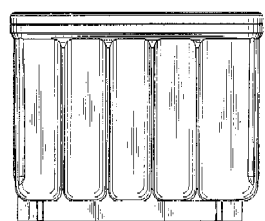
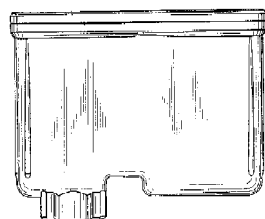
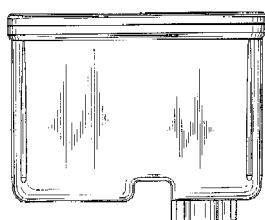
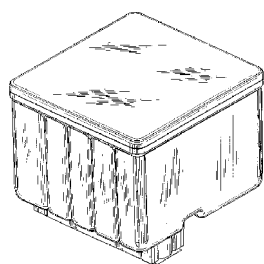

- 01 Inschrijvingsnummer
27595-00

Nummer en dagtekening (dag en uur) van het depot

72302-00 19.09.1996 , 24.00

- 02 Vervaldatum
19.09.2016
- 03 Naam van de deposant
Seiko Epson Corporation
- 04 Adres (straat en nummer) van de deposant
4-1, Nishi-shinjuku 2-chome
- 05 Postcode, plaats en land van de deposant
Shinjuku-ku - Tokyo-to,
Japan
- 06 Naam en adres van de gemachtigde of vermelding van het correspondentie-adres van de deposant
Cabinet Chaillot
Avenue de l'Agent Sarre 16/20, BP 74
92703 Colombes Cedex
Frankrijk.
- 08 Afbeelding van de tekening of het model
ZIE AFBEELDING(EN)
- 11 Vermelding van het voortbrengsel gevolgd door de aanduiding van de klasse(n) en onderklasse(n)
Inkt patroon voor printer (kl 14-02; 16-03; 18-02).
- 13 Recht van voorrang als bedoeld in artikel 4 van het verdrag van Parijs tot bescherming van de Industriële Eigendom
Japan, dd. 26 03 1996, nr. 8-8259, Seiko Epson Corporation.
- 14 Vermelding van de naam van de werkelijke ontwerper van de tekening
MIYAZAWA Hisashi; KOBAYASHI Takao; MOCHIZUKI Seiji

- 18 Dagtekening van de aanvraag van de vernieuwing
05.08.2011

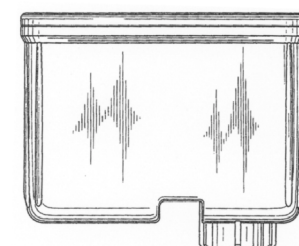
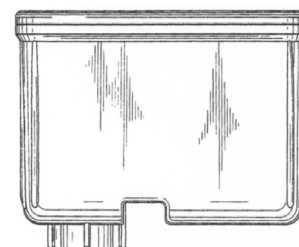
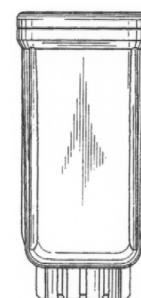
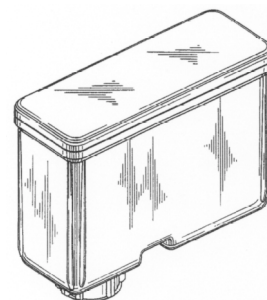

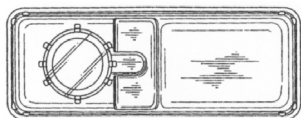

- 01 *Inschrijvingsnummer*
27596-00
Nummer en dagtekening (dag en uur) van het depot
72303-00 19.09.1996 , 24.00
- 02 *Vervaldatum*
19.09.2016
- 03 *Naam van de deposant*
Seiko Epson Corporation
- 04 *Adres (straat en nummer) van de deposant*
4-1, Nishi-shinjuku 2-chome
- 05 *Postcode, plaats en land van de deposant*
Shinjuku-ku - Tokyo-to,
Japan
- 06 *Naam en adres van de gemachtigde of vermelding van het correspondentie-adres van de deposant*
Cabinet Chaillot
Avenue de l'Agent Sarre 16/20, BP 74
92703 Colombes Cedex
Frankrijk.
- 08 *Afbeelding van de tekening of het model*
ZIE AFBELDING(EN)
- 11 *Vermelding van het voortbrengsel gevolgd door de aanduiding van de klasse(n) en onderklasse(n)*
Inkt patroon voor printer (kl 14-02; 16-03; 18-02).
- 13 *Recht van voorrang als bedoeld in artikel 4 van het verdrag van Parijs tot bescherming van de Industriële Eigendom*
Japan, dd. 26 03 1996, nr. 8-8261, Seiko Epson Corporation.
- 14 *Vermelding van de naam van de werkelijke ontwerper van de tekening*
MIYAZAWA Hisashi; KOBAYASHI Takao; MOCHIZUKI Seiji
- 18 *Dagtekening van de aanvraag van de vernieuwing*
05.08.2011

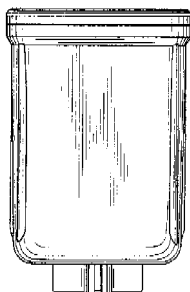
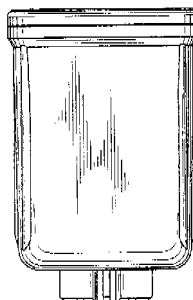
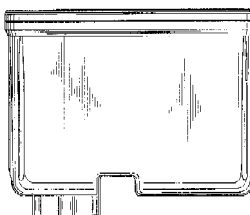
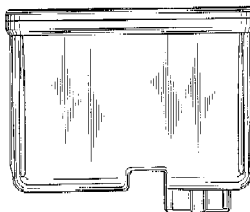
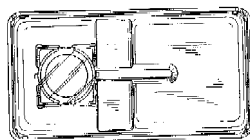
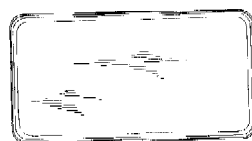
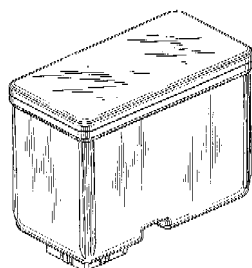

- 01 *Inschrijvingsnummer*
27635-00
Nummer en dagtekening (dag en uur) van het depot
72304-00 19.09.1996 , 24.00
- 02 *Vervaldatum*
19.09.2016
- 03 *Naam van de deposant*
Seiko Epson Corporation
- 04 *Adres (straat en nummer) van de deposant*
4-1, Nishi-shinjuku 2-chome
- 05 *Postcode, plaats en land van de deposant*
Shinjuku-ku - Tokyo-to,
Japan

- 06 *Naam en adres van de gemachtigde of vermelding van het correspondentie-adres van de deposant*

Cabinet Chaillot
Avenue de l'Agent Sarre 16/20, BP 74
92703 Colombes Cedex
Frankrijk.

- 08 *Afbeelding van de tekening of het model*
ZIE AFBELDING(EN)
- 11 *Vermelding van het voortbrengsel gevolgd door de aanduiding van de klasse(n) en onderklasse(n)*
Inkt patroon voor printer (kl 14-02; 16-03; 18-02).
- 13 *Recht van voorrang als bedoeld in artikel 4 van het verdrag van Parijs tot bescherming van de Industriële Eigendom*
Japan, dd. 26 03 1996, nr. 8-8260, Seiko Epson Corporation.
- 14 *Vermelding van de naam van de werkelijke ontwerper van de tekening*
MIYAZAWA Hisashi; KOBAYASHI Takao; MOCHIZUKI Seiji
- 18 *Dagtekening van de aanvraag van de vernieuwing*
05.08.2011

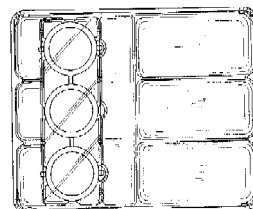
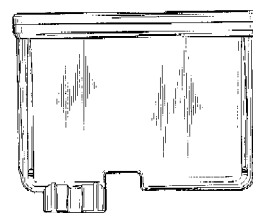
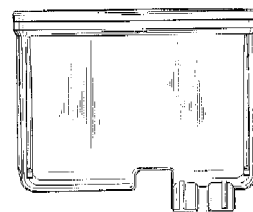
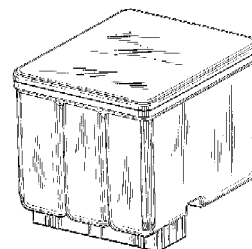

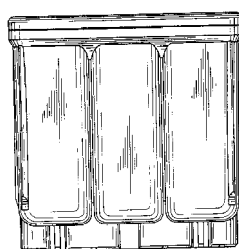
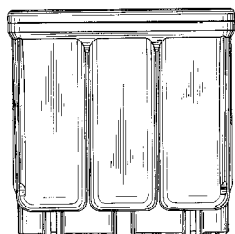
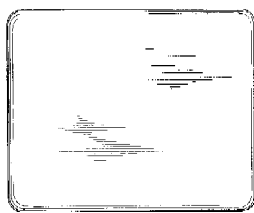

01 *Inschrijvingsnummer*
27646-01

Nummer en dagtekening (dag en uur) van het depot
72345-01 26.09.1996, 24.00

02 *Vervaldatum*
26.09.2016

03 *Naam van de deposant*
XEROX CORPORATION, New York corporation

04 *Adres (straat en nummer) van de deposant*
800 Long Ridge Road

05 *Postcode, plaats en land van de deposant*
Stamford, CT 06904, Ver.St.v.Am

06 *Naam en adres van de gemachtigde of vermelding van het correspondentie-adres van de deposant*

Cabinet Chaillot
Avenue de l'Agent Sarre 16/20, BP 74
92703 Colombes Cedex
Frankrijk.

08 *Afbeelding van de tekening of het model*
ZIE AFBEELDING(EN)

11 *Vermelding van het voortbrengsel gevolgd door de aanduiding van de klasse(n) en onderklasse(n)*

Inktpatroon voor kleurenprinter (kl 14-02; 16-03; 18-02).

12 *Beschrijving van de kenmerkende eigenschappen van het nieuwe uiterlijk van het voortbrengsel; in voorkomend geval, vermelding van de onderdelen van de tekening of het model waarop de kleuren betrekking hebben*

Fig. 1: voor- en achteraanzicht; fig. 2: zij-aanzicht; fig. 3: bovenaanzicht; fig. 4: onderaanzicht.

13 *Recht van voorrang als bedoeld in artikel 4 van het verdrag van Parijs tot bescherming van de Industriële Eigendom*

Ver.St.v.Am., dd. 18 04 1996, nr. 29/053251, GILBERT John B.

14 *Vermelding van de naam van de werkelijke ontwerper van de tekening*

GILBERT John B.

18 *Dagtekening van de aanvraag van de vernieuwing*

05.08.2011

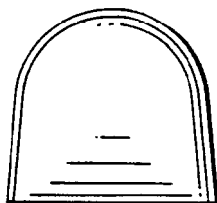

FIG. 1

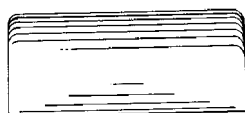

FIG. 2



FIG. 3

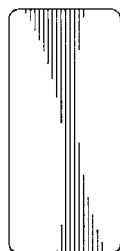

FIG. 4

01 *Inschrijvingsnummer*
27646-03

Nummer en dagtekening (dag en uur) van het depot
72345-03 26.09.1996, 24.00

02 *Vervaldatum*
26.09.2016

03 *Naam van de deposant*
XEROX CORPORATION, New York corporation

04 *Adres (straat en nummer) van de deposant*
800 Long Ridge Road

05 *Postcode, plaats en land van de deposant*
Stamford, CT 06904, Ver.St.v.Am

06 *Naam en adres van de gemachtigde of vermelding van het correspondentie-adres van de deposant*

Cabinet Chaillot
Avenue de l'Agent Sarre 16/20, BP 74
92703 Colombes Cedex
Frankrijk.

08 *Afbeelding van de tekening of het model*
ZIE AFBEELDING(EN)

11 *Vermelding van het voortbrengsel gevolgd door de aanduiding van de klasse(n) en onderklasse(n)*

Inktpatroon voor kleurenprinter (kl 14-02; 16-03; 18-02).

12 *Beschrijving van de kenmerkende eigenschappen van het nieuwe uiterlijk van het voortbrengsel; in voorkomend geval, vermelding van de onderdelen van de tekening of het model waarop de kleuren betrekking hebben*

Fig. 1: vooraanzicht; fig. 2: aanzicht van linker zijde; fig. 3: bovenaanzicht; fig. 4: aanzicht van rechter zijde; fig. 5: onderaanzicht.

13 *Recht van voorrang als bedoeld in artikel 4 van het verdrag van Parijs tot bescherming van de Industriële Eigendom*

Ver.St.v.Am., dd. 18 04 1996, nr. 29/053249, GILBERT John B.

14 *Vermelding van de naam van de werkelijke ontwerper van de tekening*

GILBERT John B.

18 *Dagtekening van de aanvraag van de vernieuwing*

05.08.2011

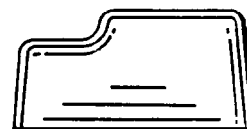

FIG. 1



FIG. 2

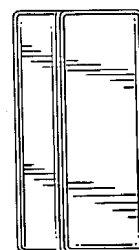

FIG. 3



FIG. 4



FIG. 5

01 *Inschrijvingsnummer*

27646-04

Nummer en dagtekening (dag en uur) van het depot

72345-04 26.09.1996, 24.00

02 *Vervaldatum*

26.09.2016

03 *Naam van de deposant*

XEROX CORPORATION, New York corporation

04 *Adres (straat en nummer) van de deposant*

800 Long Ridge Road

05 *Postcode, plaats en land van de deposant*

Stamford, CT 06904, Ver.St.v.Am

06 *Naam en adres van de gemachtigde of vermelding van het correspondentie-adres van de deposant*

Cabinet Chaillot

Avenue de l'Agent Sarre 16/20, BP 74 92703 Colombes Cedex

Frankrijk.

08 *Afbeelding van de tekening of het model*

ZIE AFBEELDING(EN)

11 *Vermelding van het voortbrengsel gevolgd door de aanduiding van de klasse(n) en onderklasse(n)*

Inkpatroon voor kleurenprinter (kl 14-02; 16-03; 18-02).

12 *Beschrijving van de kenmerkende eigenschappen van het nieuwe uiterlijk van het voortbrengsel; in voorkomend geval, vermelding van de onderdelen van de tekening of het model waarop de kleuren betrekking hebben*

Fig. 1: voor- en achteraanzicht; fig. 2: zij-aanzicht; fig. 3: bovenaanzicht; fig. 4: onderaanzicht.

13 *Recht van voorrang als bedoeld in artikel 4 van het verdrag van Parijs tot bescherming van de Industriële Eigendom*

Ver.St.v.Am., dd. 18 04 1996, nr. 29/053248, GILBERT John B.

14 *Vermelding van de naam van de werkelijke ontwerper van de tekening*

GILBERT John B.

18 *Dagtekening van de aanvraag van de vernieuwing*

05.08.2011



FIG. 1



FIG. 2

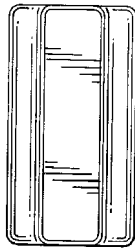

FIG. 3

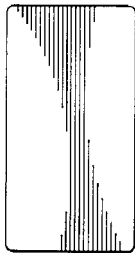

FIG. 4

01 *Inschrijvingsnummer*

27650-01

Nummer en dagtekening (dag en uur) van het depot

72361-01 01.10.1996, 24.00

02 *Vervaldatum*

01.10.2016

03 *Naam van de deposant*

Daphne Lyn COZENS

04 *Adres (straat en nummer) van de deposant*

77 Ferry Parade

05 *Postcode, plaats en land van de deposant*

Herald Island - Auckland, Nieuw-Zeeland

06 *Naam en adres van de gemachtigde of vermelding van het correspondentie-adres van de deposant*

Dennemeyer & Associates SA
55 rue des Bruyères
L-1274 Howald
Luxemburg.

08 *Afbeelding van de tekening of het model*

ZIE AFBEELDING(EN)

11 *Vermelding van het voortbrengsel gevolgd door de aanduiding van de klasse(n) en onderklasse(n)*

Houder (kl 9-01, 03).

14 *Vermelding van de naam van de werkelijke ontwerper van de tekening*

COZENS Daphne Lyn; ASH Julie Maree

18 *Dagtekening van de aanvraag van de vernieuwing*

29.09.2011

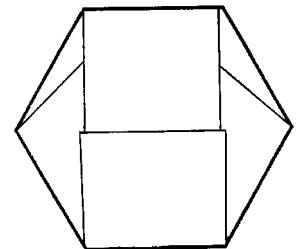
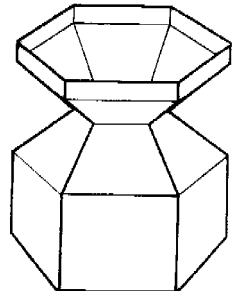
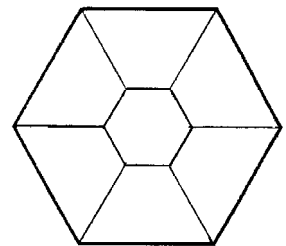
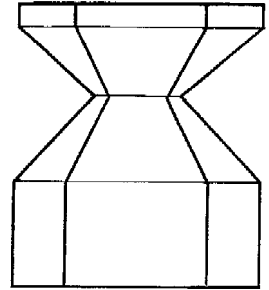

01 *Inschrijvingsnummer*

27650-02

Nummer en dagtekening (dag en uur) van het depot

72361-02 01.10.1996, 24.00

02 *Vervaldatum*

01.10.2016

03 *Naam van de deposant*

Daphne Lyn COZENS

04 *Adres (straat en nummer) van de deposant*

77 Ferry Parade

05 *Postcode, plaats en land van de deposant*

Herald Island - Auckland, Nieuw-Zeeland

- 06 *Naam en adres van de gemachtigde of vermelding van het correspondentie-adres van de deposant*

Dennemeyer & Associates SA
55 rue des Bruyères
L-1274 Howald
Luxemburg.

- 08 *Afbeelding van de tekening of het model*
ZIE AFBEELDING(EN)

- 11 *Vermelding van het voortbrengsel gevolgd door de aanduiding van de klasse(n) en onderklasse(n)*

Houder (kl 9-01, 03).

- 13 *Recht van voorrang als bedoeld in artikel 4 van het verdrag van Parijs tot bescherming van de Industriële Eigendom*

Nieuw-Zeeland, dd. 01 04 1996, nr. 27504, COZENS Daphne Lyn; ASH Julie Maree.

- 14 *Vermelding van de naam van de werkelijke ontwerper van de tekening*

COZENS Daphne Lyn; ASH Julie Maree

- 18 *Dagtekening van de aanvraag van de vernieuwing*

29.09.2011

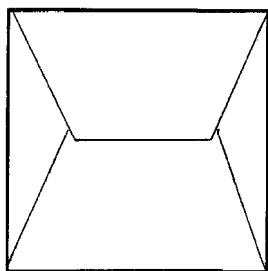
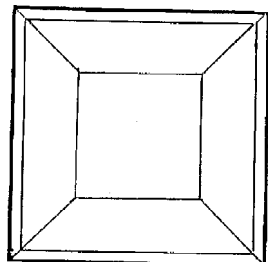
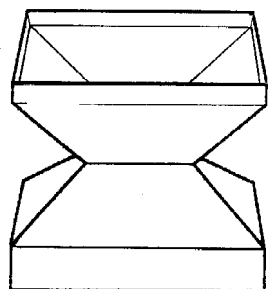
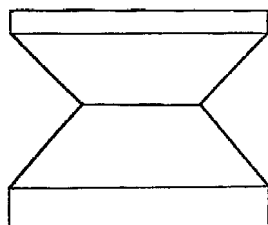

- 01 *Inschrijvingsnummer*

27650-03

Nummer en dagtekening (dag en uur) van het depot

72361-03 01.10.1996, 24.00

- 02 *Vervaldatum*

01.10.2016

- 03 *Naam van de deposant*

Daphne Lyn COZENS

- 04 *Adres (straat en nummer) van de deposant*

77 Ferry Parade

- 05 *Postcode, plaats en land van de deposant*

Herald Island - Auckland,
Nieuw-Zeeland

- 06 *Naam en adres van de gemachtigde of vermelding van het correspondentie-adres van de deposant*

Dennemeyer & Associates SA
55 rue des Bruyères
L-1274 Howald
Luxemburg.

- 08 *Afbeelding van de tekening of het model*
ZIE AFBEELDING(EN)

- 11 *Vermelding van het voortbrengsel gevolgd door de aanduiding van de klasse(n) en onderklasse(n)*

Houder (kl 9-01, 03).

- 13 *Recht van voorrang als bedoeld in artikel 4 van het verdrag van Parijs tot bescherming van de Industriële Eigendom*

Nieuw-Zeeland, dd. 01 04 1996, nr. 27505, COZENS Daphne Lyn; ASH Julie Maree.

- 14 *Vermelding van de naam van de werkelijke ontwerper van de tekening*

COZENS Daphne Lyn; ASH Julie Maree

- 18 *Dagtekening van de aanvraag van de vernieuwing*

29.09.2011

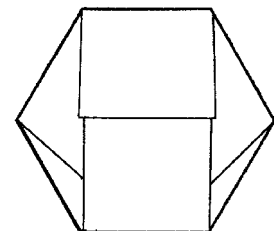
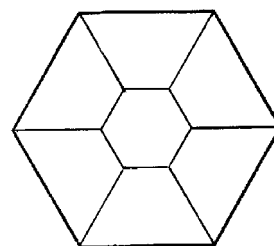
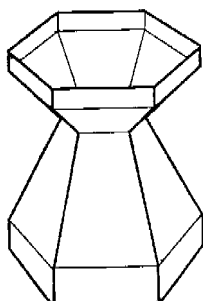
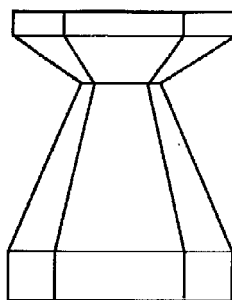

- 01 *Inschrijvingsnummer*

27657-00

Nummer en dagtekening (dag en uur) van het depot

72374-00 04.10.1996, 24.00

- 02 *Vervaldatum*

04.10.2016

- 03 *Naam van de deposant*

Baxter International Inc., Delaware corporation

- 04 *Adres (straat en nummer) van de deposant*

One Baxter Parkway

- 05 *Postcode, plaats en land van de deposant*

Deerfield - Illinois 60015,
Ver.St.v.Am

- 06 *Naam en adres van de gemachtigde of vermelding van het correspondentie-adres van de deposant*

Algemeen Octrooi- en Merkenbureau
John F. Kennedylaan 2
5612 AB Eindhoven
Nederland.

- 08 *Afbeelding van de tekening of het model*
ZIE AFBEELDING(EN)

- 11 *Vermelding van het voortbrengsel gevolgd door de aanduiding van de klasse(n) en onderklasse(n)*

Volumetrische infuuspomp (kl 24-01, 02).

- 12 *Beschrijving van de kenmerkende eigenschappen van het nieuwe uiterlijk van het voortbrengsel; in voorkomend geval, vermelding van de onderdelen van de tekening of het model waarop de kleuren betrekking hebben*

Fig. 1: perspectivisch aanzicht; fig. 2: vooraanzicht; fig. 3: linkerzij-aanzicht; fig. 4: rechterzij-aanzicht; fig. 5: achteraanzicht; fig. 6: bovenaanzicht; fig. 7: onderaanzicht.

- 13 *Recht van voorrang als bedoeld in artikel 4 van het verdrag van Parijs tot bescherming van de Industriële Eigendom*

Ver.St.v.Am., dd. 26 04 1996, nr. 29/053,629, ALSBERG Keith; MCKEOWN Timothy E.; SCHERER Craig; STECK John E.

- 18 *Dagtekening van de aanvraag van de vernieuwing*

21.09.2011

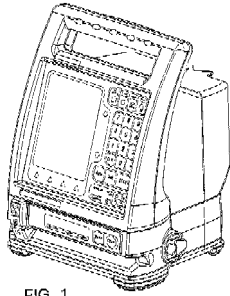

FIG. 1

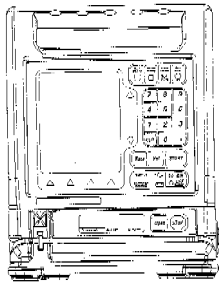

FIG. 2

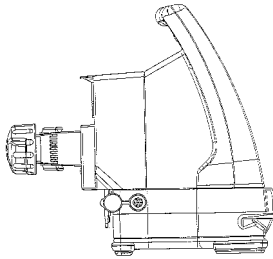

FIG. 3

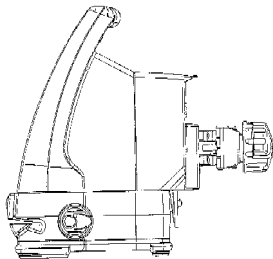

FIG. 4

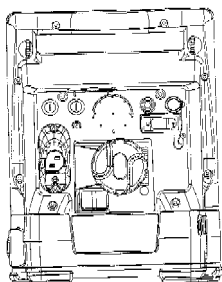

FIG. 5

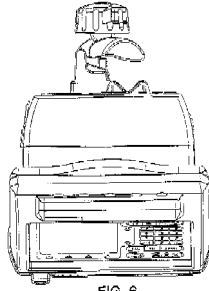

FIG. 6

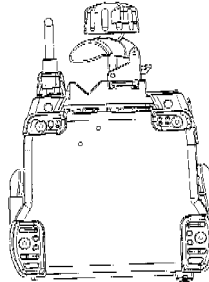

FIG. 7

01 *Inschrijvingsnummer***27661-00***Nummer en dagtekening (dag en uur) van het depot*

72384-00 09.10.1996, 10.00

02 *Vervaldatum*

09.10.2016

03 *Naam van de deponent*SmithKline Beecham Corporation,
Pennsylvania corporation04 *Adres (straat en nummer) van de deponent*

One Franklin Plaza

05 *Postcode, plaats en land van de deponent*Philadelphia 19101,
Ver.St.v.Am06 *Naam en adres van de gemachtigde of vermelding van het correspondentie-adres van de deponent*Bureau Gevers N.V.
Holidaystraat 5
B-1831 Diegem
België.08 *Afbeelding van de tekening of het model*
ZIE AFBEELDING(EN)11 *Vermelding van het voortbrengsel gevolgd door de aanduiding van de klasse(n) en onderklasse(n)*

Tandenborstel (kl 4-02).

12 *Beschrijving van de kenmerkende eigenschappen van het nieuwe uiterlijk van het voortbrengsel; in voorkomend geval, vermelding van de onderdelen van de tekening of het model waarop de kleuren betrekking hebben*Afb. 1: perspectiefisch vooraanzicht;
afb. 2: achteraanzicht; afb. 3: zij-
aanzicht; afb. 4: vooraanzicht; afb. 5:
bovenaanzicht; afb. 6: onderaanzicht.13 *Recht van voorrang als bedoeld in artikel 4 van het verdrag van Parijs tot bescherming van de Industriële Eigendom*Ver.St.v.Am., dd. 10 04 1996, nr. 29/
053,115, JESIOLOWSKI Ronald J.14 *Vermelding van de naam van de werkelijke ontwerper van de tekening*

JESIOLOWSKI Ronald J.

18 *Dagtekening van de aanvraag van de vernieuwing*

27.09.2011



Fig. 1



Fig. 2



Fig. 3



Fig. 4

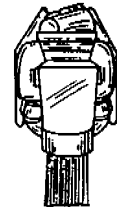
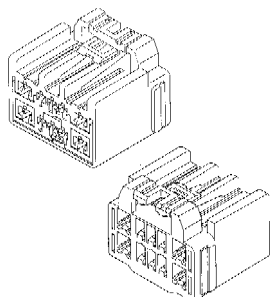

Fig. 5



Fig. 6

- 01 *Inschrijvingsnummer*
27682-01
Nummer en dagtekening (dag en uur) van het depot
05976-01 04.09.1996, 10.30
- 02 *Vervaldatum*
04.09.2016
- 03 *Naam van de depositant*
Yazaki Corporation
- 04 *Adres (straat en nummer) van de depositant*
1-4-28, Mita, Minato-ku
- 05 *Postcode, plaats en land van de depositant*
Tokyo,
Japan
- 06 *Naam en adres van de gemachtigde of vermelding van het correspondentie-adres van de depositant*
Cabinet Chaillot
Avenue de l'Agent Sarre 16/20, BP 74
92703 Colombes Cedex
Frankrijk.
- 08 *Afbeelding van de tekening of het model*
ZIE AFBEELDING(EN)
- 11 *Vermelding van het voortbrengsel gevolgd door de aanduiding van de klasse(n) en onderklasse(n)*
Behuizing voor elektrische verbindingen (kl 13-03).
- 13 *Recht van voorrang als bedoeld in artikel 4 van het verdrag van Parijs tot bescherming van de Industriële Eigendom*
Japan, dd. 08 03 1996, nr. 8-6149, Yazaki Corporation.
- 18 *Dagtekening van de aanvraag van de vernieuwing*
05.08.2011



- 01 *Inschrijvingsnummer*
27682-02
Nummer en dagtekening (dag en uur) van het depot
05976-02 04.09.1996, 10.30
- 02 *Vervaldatum*
04.09.2016
- 03 *Naam van de depositant*
Yazaki Corporation
- 04 *Adres (straat en nummer) van de depositant*
1-4-28, Mita, Minato-ku
- 05 *Postcode, plaats en land van de depositant*
Tokyo,
Japan

- 06 *Naam en adres van de gemachtigde of vermelding van het correspondentie-adres van de depositant*
Cabinet Chaillot
Avenue de l'Agent Sarre 16/20, BP 74
92703 Colombes Cedex
Frankrijk.
- 08 *Afbeelding van de tekening of het model*
ZIE AFBEELDING(EN)
- 11 *Vermelding van het voortbrengsel gevolgd door de aanduiding van de klasse(n) en onderklasse(n)*
Behuizing voor elektrische verbindingen (kl 13-03).
- 13 *Recht van voorrang als bedoeld in artikel 4 van het verdrag van Parijs tot bescherming van de Industriële Eigendom*
Japan, dd. 08 03 1996, nr. 8-6152, Yazaki Corporation.
- 18 *Dagtekening van de aanvraag van de vernieuwing*
05.08.2011

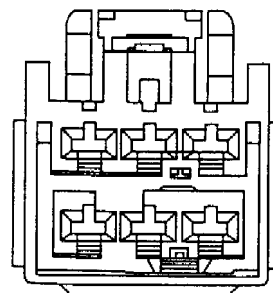
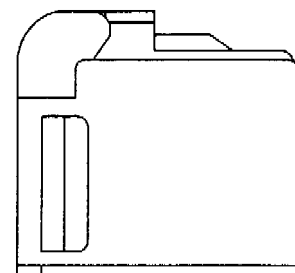
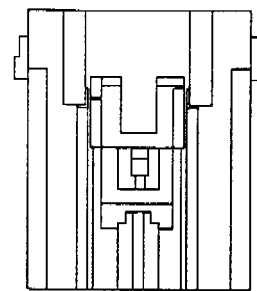
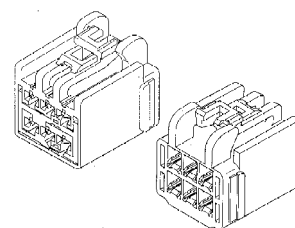

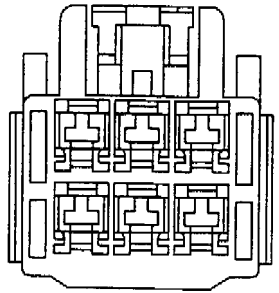
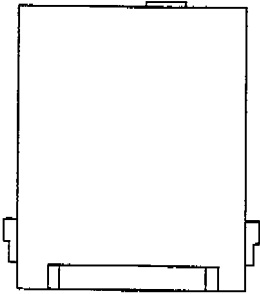
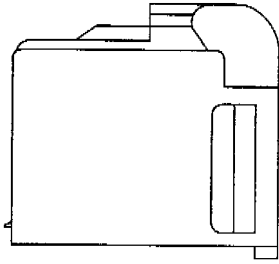

01 *Inschrijvingsnummer*
27682-03

Nummer en dagtekening (dag en uur) van het depot

05976-03 04.09.1996, 10.30

02 *Vervaldatum*
04.09.2016

03 *Naam van de deposant*
Yazaki Corporation

04 *Adres (straat en nummer) van de deposant*
1-4-28, Mita, Minato-ku

05 *Postcode, plaats en land van de deposant*
Tokyo,
Japan

06 *Naam en adres van de gemachtigde of vermelding van het correspondentie-adres van de deposant*

Cabinet Chaillot
Avenue de l'Agent Sarre 16/20, BP 74
92703 Colombes Cedex
Frankrijk.

08 *Afbeelding van de tekening of het model*
ZIE AFBEELDING(EN)

11 *Vermelding van het voortbrengsel gevolgd door de aanduiding van de klasse(n) en onderklasse(n)*

Behuizing voor elektrische verbindingen (kl 13-03).

13 *Recht van voorrang als bedoeld in artikel 4 van het verdrag van Parijs tot bescherming van de Industriële Eigendom*

Japan, dd. 08.03.1996, nr. 8-6150, Yazaki Corporation.

18 *Dagtekening van de aanvraag van de vernieuwing*

05.08.2011

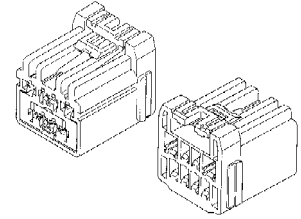
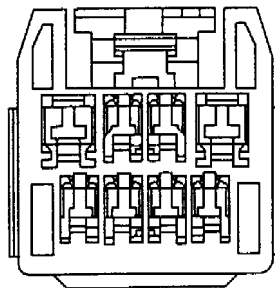
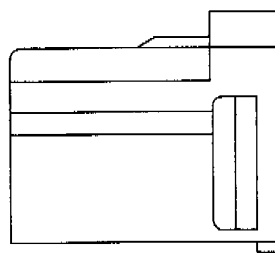
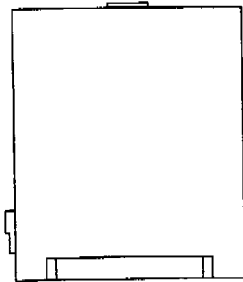
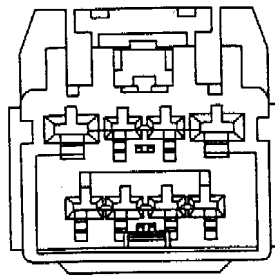
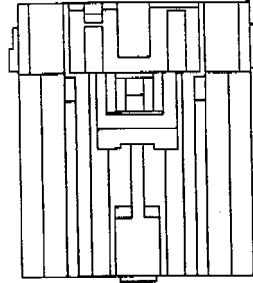

01 *Inschrijvingsnummer*
27682-04

Nummer en dagtekening (dag en uur) van het depot

05976-04 04.09.1996, 10.30

02 *Vervaldatum*
04.09.2016

03 *Naam van de deposant*
Yazaki Corporation

04 *Adres (straat en nummer) van de deposant*
1-4-28, Mita, Minato-ku

05 *Postcode, plaats en land van de deposant*
Tokyo,
Japan

06 *Naam en adres van de gemachtigde of vermelding van het correspondentie-adres van de deposant*

Cabinet Chaillot
Avenue de l'Agent Sarre 16/20, BP 74
92703 Colombes Cedex
Frankrijk.

08 *Afbeelding van de tekening of het model*
ZIE AFBEELDING(EN)

11 *Vermelding van het voortbrengsel gevolgd door de aanduiding van de klasse(n) en onderklasse(n)*

Behuizing voor elektrische verbindingen (kl 13-03).

13 *Recht van voorrang als bedoeld in artikel 4 van het verdrag van Parijs tot bescherming van de Industriële Eigendom*

Japan, dd. 08.03.1996, nr. 8-6151, Yazaki Corporation.

18 *Dagtekening van de aanvraag van de vernieuwing*

05.08.2011

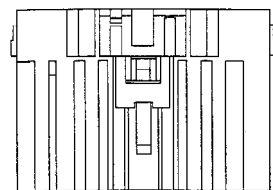
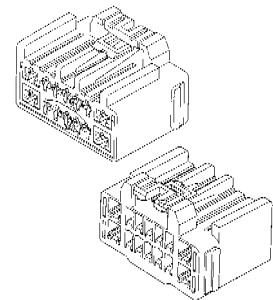

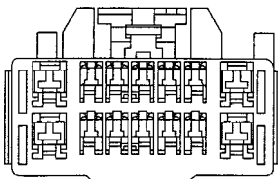
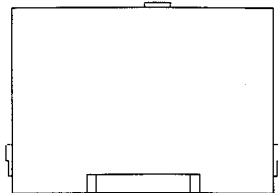
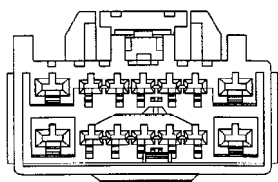
01 *Inschrijvingsnummer***27708-00***Nummer en dagtekening (dag en uur) van het depot*

72313-00 20.09.1996, 24.00

02 *Vervaldatum*

20.09.2016

03 *Naam van de deposant*

MCT Brattberg Aktienbolag

04 *Adres (straat en nummer) van de deposant*

Lyckeåborg

05 *Postcode, plaats en land van de deposant*S-371 92 Karlskrona,
Zweden06 *Naam en adres van de gemachtigde of vermelding van het correspondentie-adres van de deposant*VEREENIGDE
Johan de Wittlaan 7
2517 JR Den Haag
Nederland.08 *Afbeelding van de tekening of het model*
ZIE AFBEELDING(EN)11 *Vermelding van het voortbrengsel gevolgd door de aanduiding van de klasse(n) en onderklasse(n)*

Kabel doorvoer element (kl 13-03).

12 *Beschrijving van de kenmerkende eigenschappen van het nieuwe uiterlijk van het voortbrengsel; in voorkomend geval, vermelding van de onderdelen van de tekening of het model waarop de kleuren betrekking hebben*

Aanzicht 1 toont het kabeldoorvoerelement met drie van de vleugels in de doorvoerholte gevouwen; aanzicht 2 toont het kabeldoorvoerelement met alle vier de vleugels in uitstaande toestand.

13 *Recht van voorrang als bedoeld in artikel 4 van het verdrag van Parijs tot bescherming van de Industriële Eigendom*

Zweden, dd. 22 03 1996, nr. 96-0679, Lycab AB.

14 *Vermelding van de naam van de werkelijke ontwerper van de tekening*

LINDBORG Erik

18 *Dagtekening van de aanvraag van de vernieuwing*

13.09.2011

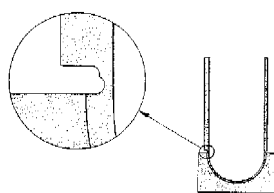
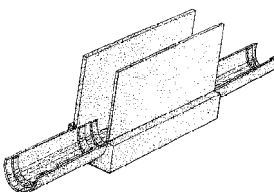
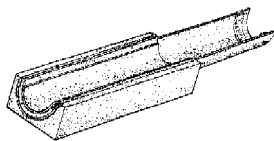
01 *Numéro d'enregistrement***27747-00***Numéro, date et heure du dépôt*

72431-00 18.10.1996, 24.00

02 *Date d'échéance*

18.10.2016

03 *Nom du déposant*DOLOMITE SVENSKA
AKTIEBOLAG04 *Adresse (rue et numéro) du déposant*

Långgatan 10, Box 55

05 *Code postal, localité et pays du déposant*S-334 21 Anderstorp,
Suède06 *Nom et adresse du mandataire ou indication de l'adresse postale du déposant*CABINET BEDE S.A.
Boulevard General Wahis 15
1030 Bruxelles
Belgique.08 *Reproduction du dessin ou modèle*

VOIR REPRODUCTION(S)

11 *Indication du produit suivi de la (des) classe(s) et de la (des) sous-classe(s)*

Poignée de freins pour un cadre de marche (cl 12-12).

13 *Droit de priorité visé à l'article 4 de la Convention de Paris pour la protection de la Propriété Industrielle*

Suède, le 22 04 1996, no. 96-0935, Dolomite Svenska AB.

14 *Indication du nom du véritable créateur du dessin ou modèle*

ANDERS Ahlbertz

18 *Date de réception de la requête du renouvellement*

12.09.2011

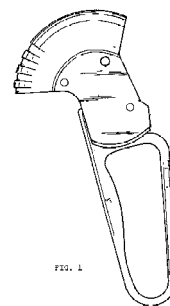

FIG. 1

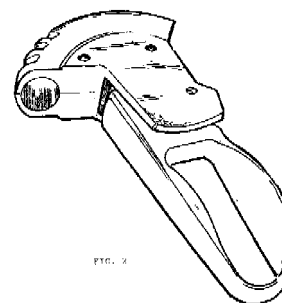

FIG. 2

01 *Inschrijvingsnummer***27860-00***Nummer en dagtekening (dag en uur) van het depot*

72541-00 22.11.1996, 24.00

02 *Vervaldatum*

22.11.2016

03 *Naam van de deposant*

ASSA AB

04 *Adres (straat en nummer) van de deposant*

Kungsgatan 71, Box 371

05 *Postcode, plaats en land van de deposant*S-631 05 Eskilstuna,
Zweden06 *Naam en adres van de gemachtigde of vermelding van het correspondentie-adres van de deposant*Elzas Noordzij B.V.
De Lairessestraat 159
1075 HK Amsterdam
Nederland.08 *Afbeelding van de tekening of het model*
ZIE AFBEELDING(EN)11 *Vermelding van het voortbrengsel gevolgd door de aanduiding van de klasse(n) en onderklasse(n)*

Veiligheidsring voor deurknoppen (kl 8-06).

13 *Recht van voorrang als bedoeld in artikel 4 van het verdrag van Parijs tot bescherming van de Industriële Eigendom*

Zweden, dd. 23 05 1996, nr. 96-1185, ASSA AB.

14 *Vermelding van de naam van de werkelijke ontwerper van de tekening*

RUBENSSON Björn

18 *Dagtekening van de aanvraag van de vernieuwing*

22.09.2011

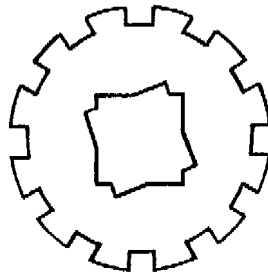
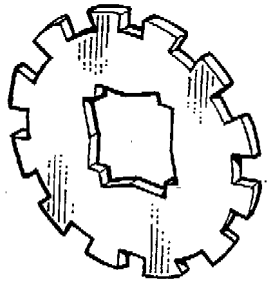

- 01 *Numéro d'enregistrement*
27897-00
Numéro, date et heure du dépôt
72603-00 11.12.1996 , 24.00
- 02 *Date d'échéance*
11.12.2016
- 03 *Nom du déposant*
Bang & Olufsen A/S
- 04 *Adresse (rue et numéro) du déposant*
Peter Bangs Vej 15
- 05 *Code postal, localité et pays du déposant*
7600 Struer,
Danemark
- 06 *Nom et adresse du mandataire ou indication de l'adresse postale du déposant*
Bureau Gevers S.A.
Holidaystraat 5
B-1831 Diegem
Belgique.
- 08 *Reproduction du dessin ou modèle*
VOIR REPRODUCTION(S)
- 11 *Indication du produit suivi de la (des) classe(s) et de la (des) sous-classe(s)*
Haut-parleurs (cl 14-01).
- 13 *Droit de priorité visé à l'article 4 de la Convention de Paris pour la protection de la Propriété Industrielle*
Danemark, le 13 06 1996, no. MA 0582
1996, Bang & Olufsen Holding A/S.
- 14 *Indication du nom du véritable créateur du dessin ou modèle*
LEWIS David
- 18 *Date de réception de la requête du renouvellement*
15.09.2011

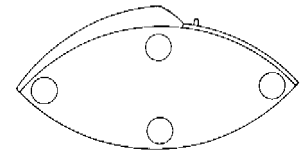
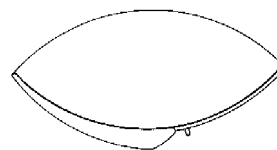
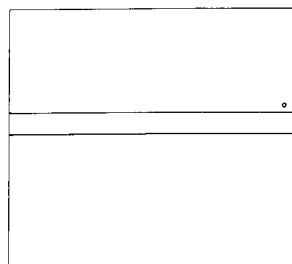
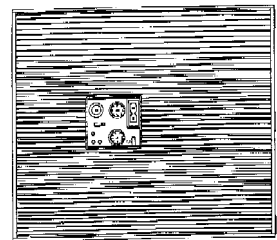
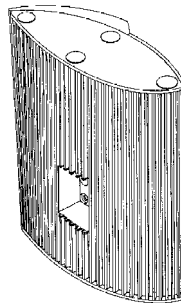
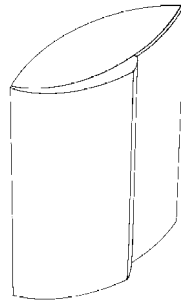

- 01 *Numéro d'enregistrement*
27923-01
Numéro, date et heure du dépôt
72647-01 31.12.1996 , 14.30
- 02 *Date d'échéance*
31.12.2016
- 03 *Nom du déposant*
ASTRA AKTIEBOLAG
- 04 *Adresse (rue et numéro) du déposant*
Kvarnbergagatan 16
- 05 *Code postal, localité et pays du déposant*
Södertälje,
Suède
- 06 *Nom et adresse du mandataire ou indication de l'adresse postale du déposant*
Bureau Gevers S.A.
Holidaystraat 5
B-1831 Diegem
Belgique.
- 08 *Reproduction du dessin ou modèle*
VOIR REPRODUCTION(S)
- 11 *Indication du produit suivi de la (des) classe(s) et de la (des) sous-classe(s)*
Emballage de type blister (cl 9-03, 05).
- 13 *Droit de priorité visé à l'article 4 de la Convention de Paris pour la protection de la Propriété Industrielle*
Suède, le 01 07 1996, no. 96-1470,
ASTRA Aktiebolag.
- 14 *Indication du nom du véritable créateur du dessin ou modèle*
ASSARGREN Christian; FRIBERG
Claes
- 18 *Date de réception de la requête du renouvellement*
27.09.2011

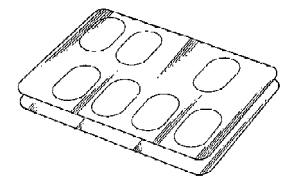

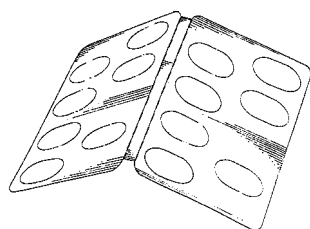
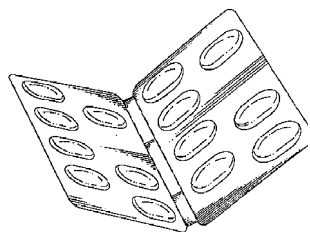
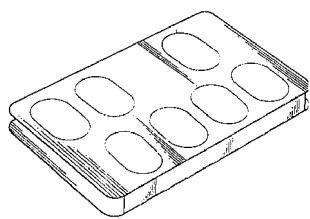

01 Numéro d'enregistrement
27923-02

Numéro, date et heure du dépôt
72647-02 31.12.1996, 14.30

02 Date d'échéance
31.12.2016

03 Nom du déposant
ASTRA AKTIEBOLAG

04 Adresse (rue et numéro) du déposant
Kvarnbergagatan 16

05 Code postal, localité et pays du déposant
Södertälje,
Suède

06 Nom et adresse du mandataire ou indication
de l'adresse postale du déposant
Bureau Gevers S.A.
Holidaystraat 5
B-1831 Diegem
Belgique.

08 Reproduction du dessin ou modèle
VOIR REPRODUCTION(S)

11 Indication du produit suivi de la (des)
classe(s) et de la (des) sous-classe(s)
Emballage de type blister (cl 9-03, 05).

13 Droit de priorité visé à l'article 4 de la Con-
vention de Paris pour la protection de la Pro-
priété Industrielle
Suède, le 01 07 1996, no. 96-1471,
ASTRA Aktiebolag.

14 Indication du nom du véritable créateur du
dessin ou modèle
ASSARGREN Christian; FRIBERG
Claes

18 Date de réception de la requête du renouvel-
lement
27.09.2011

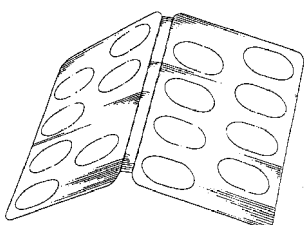
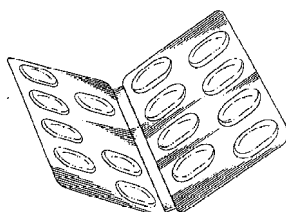
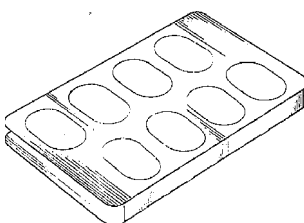
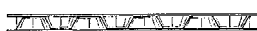
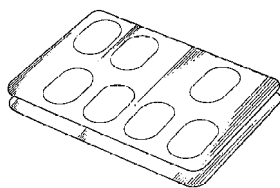

01 Numéro d'enregistrement
27923-03

Numéro, date et heure du dépôt
72647-03 31.12.1996, 14.30

02 Date d'échéance
31.12.2016

03 Nom du déposant
ASTRA AKTIEBOLAG

04 Adresse (rue et numéro) du déposant
Kvarnbergagatan 16

05 Code postal, localité et pays du déposant
Södertälje,
Suède

06 Nom et adresse du mandataire ou indication
de l'adresse postale du déposant
Bureau Gevers S.A.
Holidaystraat 5

B-1831 Diegem
Belgique.

08 Reproduction du dessin ou modèle
VOIR REPRODUCTION(S)

11 Indication du produit suivi de la (des)
classe(s) et de la (des) sous-classe(s)
Emballage de type blister (cl 9-03, 05).

18 Date de réception de la requête du renouvel-
lement
27.09.2011

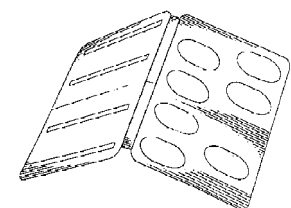
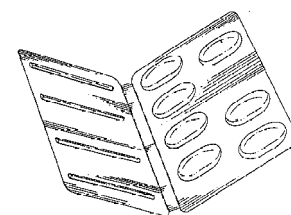
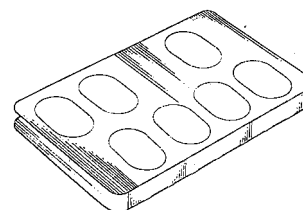
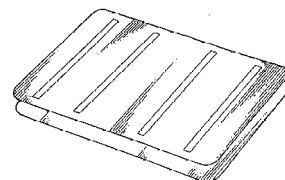

01 Numéro d'enregistrement
27923-04

Numéro, date et heure du dépôt
72647-04 31.12.1996, 14.30

02 Date d'échéance
31.12.2016

- 03 *Nom du déposant*
ASTRA AKTIEBOLAG
- 04 *Adresse (rue et numéro) du déposant*
Kvarnbergagatan 16
- 05 *Code postal, localit  et pays du d posant*
S dert lje,
Su de
- 06 *Nom et adresse du mandataire ou indication de l'adresse postale du d posant*
Bureau Gevers S.A.
Holidaystraat 5
B-1831 Diegem
Belgique.
- 08 *Reproduction du dessin ou mod le*
VOIR REPRODUCTION(S)
- 11 *Indication du produit suivi de la (des) classe(s) et de la (des) sous-classe(s)*
Emballage de type blister (cl 9-03, 05).
- 13 *Droit de priorit  vis    l'article 4 de la Convention de Paris pour la protection de la Propri t  Industrielle*
Su de, le 01 07 1996, no. 96-1472,
ASTRA Aktiebolag.
- 14 *Indication du nom du v ritable cr ateur du dessin ou mod le*
ASSARGREN Christian; FRIBERG
Claes
- 18 *Date de r ception de la requ te du renouvellement*
27.09.2011

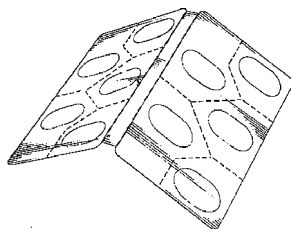
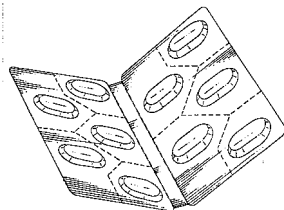
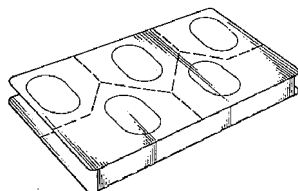
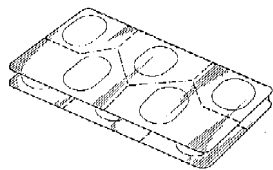

- 01 *Num ro d'enregistrement*
27923-05
- Num ro, date et heure du d p t*
72647-05 31.12.1996, 14.30
- 02 *Date d' ch ance*
31.12.2016
- 03 *Nom du d posant*
ASTRA AKTIEBOLAG
- 04 *Adresse (rue et num ro) du d posant*
Kvarnbergagatan 16
- 05 *Code postal, localit  et pays du d posant*
S dert lje,
Su de
- 06 *Nom et adresse du mandataire ou indication de l'adresse postale du d posant*
Bureau Gevers S.A.
Holidaystraat 5
B-1831 Diegem
Belgique.
- 08 *Reproduction du dessin ou mod le*
VOIR REPRODUCTION(S)
- 11 *Indication du produit suivi de la (des) classe(s) et de la (des) sous-classe(s)*
Emballage de type blister (cl 9-03, 05).
- 13 *Droit de priorit  vis    l'article 4 de la Convention de Paris pour la protection de la Propri t  Industrielle*
Su de, le 01 07 1996, no. 96-1473,
ASTRA Aktiebolag.
- 14 *Indication du nom du v ritable cr ateur du dessin ou mod le*
ASSARGREN Christian; FRIBERG
Claes
- 18 *Date de r ception de la requ te du renouvellement*
27.09.2011

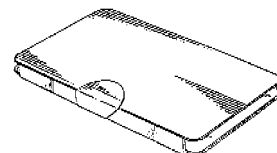
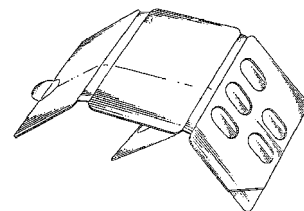
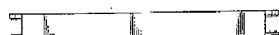
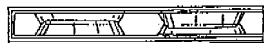
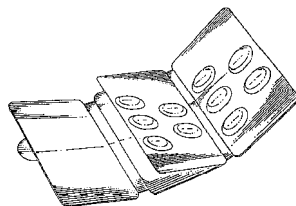

- 01 *Num ro d'enregistrement*
27923-06
- Num ro, date et heure du d p t*
72647-06 31.12.1996, 14.30
- 02 *Date d' ch ance*
31.12.2016
- 03 *Nom du d posant*
ASTRA AKTIEBOLAG
- 04 *Adresse (rue et num ro) du d posant*
Kvarnbergagatan 16
- 05 *Code postal, localit  et pays du d posant*
S dert lje,
Su de
- 06 *Nom et adresse du mandataire ou indication de l'adresse postale du d posant*
Bureau Gevers S.A.
Holidaystraat 5
B-1831 Diegem
Belgique.
- 08 *Reproduction du dessin ou mod le*
VOIR REPRODUCTION(S)
- 11 *Indication du produit suivi de la (des) classe(s) et de la (des) sous-classe(s)*
Emballage de type blister (cl 9-03, 05).
- 13 *Droit de priorit  vis    l'article 4 de la Convention de Paris pour la protection de la Propri t  Industrielle*
Su de, le 01 07 1996, no. 96-1475,
ASTRA Aktiebolag.
- 14 *Indication du nom du v ritable cr ateur du dessin ou mod le*
ASSARGREN Christian; FRIBERG
Claes
- 18 *Date de r ception de la requ te du renouvellement*
27.09.2011

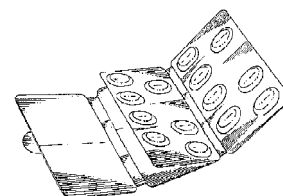

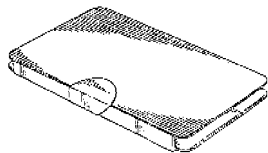
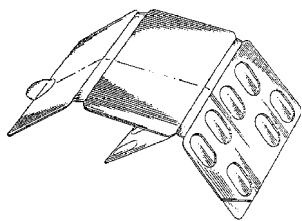

- 01 Numéro d'enregistrement
27923-07
Numéro, date et heure du dépôt
72647-07 31.12.1996, 14.30
- 02 Date d'échéance
31.12.2016
- 03 Nom du déposant
ASTRA AKTIEBOLAG
- 04 Adresse (rue et numéro) du déposant
Kvarnbergagatan 16
- 05 Code postal, localité et pays du déposant
Södertälje,
Suède
- 06 Nom et adresse du mandataire ou indication
de l'adresse postale du déposant
Bureau Gevers S.A.
Holidaystraat 5
B-1831 Diegem
Belgique.
- 08 Reproduction du dessin ou modèle
VOIR REPRODUCTION(S)
- 11 Indication du produit suivi de la (des)
classe(s) et de la (des) sous-classe(s)
Emballage de type blister (cl 9-03, 05).
- 13 Droit de priorité visé à l'article 4 de la Con-
vention de Paris pour la protection de la Pro-
priété Industrielle
Suède, le 01 07 1996, no. 96-1475,
ASTRA Aktiebolag.
- 14 Indication du nom du véritable créateur du
dessin ou modèle
ASSARGREN Christian; FRIBERG
Claes
- 18 Date de réception de la requête du renouvel-
lement
27.09.2011

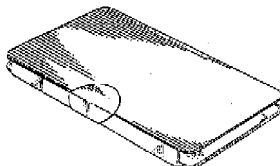
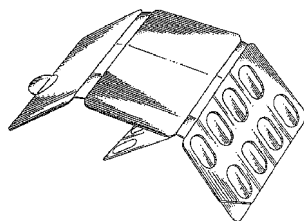
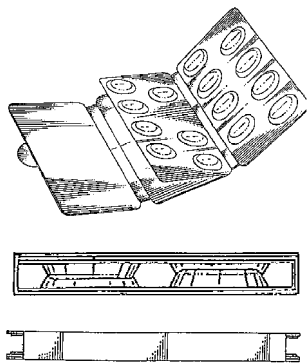

- 01 Numéro d'enregistrement
27923-08
Numéro, date et heure du dépôt
72647-08 31.12.1996, 14.30
- 02 Date d'échéance
31.12.2016
- 03 Nom du déposant
ASTRA AKTIEBOLAG
- 04 Adresse (rue et numéro) du déposant
Kvarnbergagatan 16
- 05 Code postal, localité et pays du déposant
Södertälje,
Suède
- 06 Nom et adresse du mandataire ou indication
de l'adresse postale du déposant
Bureau Gevers S.A.
Holidaystraat 5
B-1831 Diegem
Belgique.
- 08 Reproduction du dessin ou modèle
VOIR REPRODUCTION(S)
- 11 Indication du produit suivi de la (des)
classe(s) et de la (des) sous-classe(s)
Emballage de type blister (cl 9-03, 05).
- 18 Date de réception de la requête du renouvel-
lement
27.09.2011

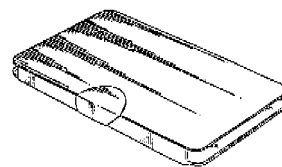
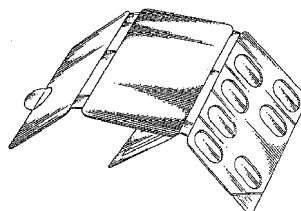
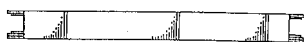
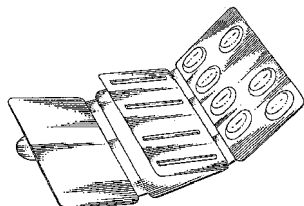

- 01 Numéro d'enregistrement
27923-09
Numéro, date et heure du dépôt
72647-09 31.12.1996, 14.30
- 02 Date d'échéance
31.12.2016
- 03 Nom du déposant
ASTRA AKTIEBOLAG
- 04 Adresse (rue et numéro) du déposant
Kvarnbergagatan 16
- 05 Code postal, localité et pays du déposant
Södertälje,
Suède
- 06 Nom et adresse du mandataire ou indication
de l'adresse postale du déposant
Bureau Gevers S.A.
Holidaystraat 5
B-1831 Diegem
Belgique.
- 08 Reproduction du dessin ou modèle
VOIR REPRODUCTION(S)
- 11 Indication du produit suivi de la (des)
classe(s) et de la (des) sous-classe(s)
Emballage de type blister (cl 9-03, 05).
- 13 Droit de priorité visé à l'article 4 de la Con-
vention de Paris pour la protection de la Pro-
priété Industrielle
Suède, le 01 07 1996, no. 96-1479,
ASTRA Aktiebolag.
- 14 Indication du nom du véritable créateur du
dessin ou modèle
ASSARGREN Christian; FRIBERG
Claes
- 18 Date de réception de la requête du renouvel-
lement
27.09.2011

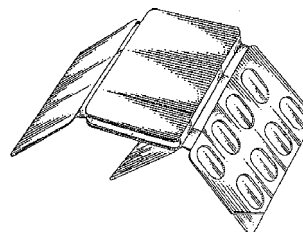
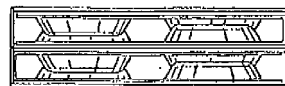
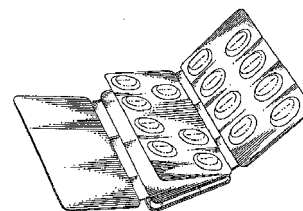

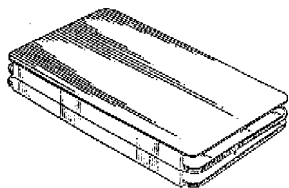

- 01 *Numéro d'enregistrement*
27923-10
Numéro, date et heure du dépôt
72647-10 31.12.1996, 14.30
- 02 *Date d'échéance*
31.12.2016
- 03 *Nom du déposant*
ASTRA AKTIEBOLAG
- 04 *Adresse (rue et numéro) du déposant*
Kvarnbergagatan 16
- 05 *Code postal, localité et pays du déposant*
Södertälje,
Suède
- 06 *Nom et adresse du mandataire ou indication de l'adresse postale du déposant*
Bureau Gevers S.A.
Holidaystraat 5
B-1831 Diegem
Belgique.
- 08 *Reproduction du dessin ou modèle*
VOIR REPRODUCTION(S)
- 11 *Indication du produit suivi de la (des) classe(s) et de la (des) sous-classe(s)*
Emballage de type blister (cl 9-03, 05).
- 13 *Droit de priorité visé à l'article 4 de la Convention de Paris pour la protection de la Propriété Industrielle*
Suède, le 01 07 1996, no. 96-1479, ASTRA Aktiebolag.
- 14 *Indication du nom du véritable créateur du dessin ou modèle*
ASSARGREN Christian; FRIBERG Claes
- 18 *Date de réception de la requête du renouvellement*
27.09.2011

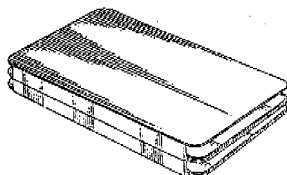
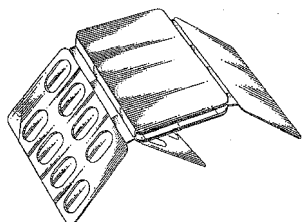
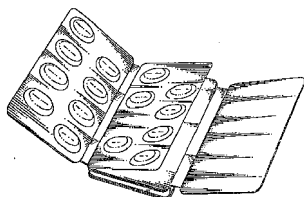

- 01 *Numéro d'enregistrement*
27923-11
Numéro, date et heure du dépôt
72647-11 31.12.1996, 14.30
- 02 *Date d'échéance*
31.12.2016
- 03 *Nom du déposant*
ASTRA AKTIEBOLAG
- 04 *Adresse (rue et numéro) du déposant*
Kvarnbergagatan 16
- 05 *Code postal, localité et pays du déposant*
Södertälje,
Suède
- 06 *Nom et adresse du mandataire ou indication de l'adresse postale du déposant*
Bureau Gevers S.A.
Holidaystraat 5
B-1831 Diegem
Belgique.
- 08 *Reproduction du dessin ou modèle*
VOIR REPRODUCTION(S)
- 11 *Indication du produit suivi de la (des) classe(s) et de la (des) sous-classe(s)*
Emballage de type blister (cl 9-03, 05).
- 13 *Droit de priorité visé à l'article 4 de la Convention de Paris pour la protection de la Propriété Industrielle*
Suède, le 01 07 1996, no. 96-1480, ASTRA Aktiebolag.
- 14 *Indication du nom du véritable créateur du dessin ou modèle*
ASSARGREN Christian; FRIBERG Claes
- 18 *Date de réception de la requête du renouvellement*
27.09.2011

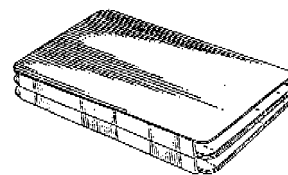
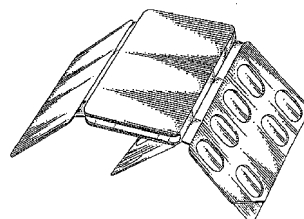
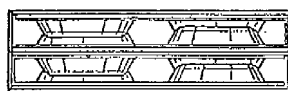
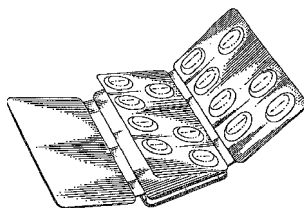

- 01 *Numéro d'enregistrement*
27923-12
Numéro, date et heure du dépôt
72647-12 31.12.1996, 14.30
- 02 *Date d'échéance*
31.12.2016
- 03 *Nom du déposant*
ASTRA AKTIEBOLAG
- 04 *Adresse (rue et numéro) du déposant*
Kvarnbergagatan 16
- 05 *Code postal, localité et pays du déposant*
Södertälje,
Suède
- 06 *Nom et adresse du mandataire ou indication de l'adresse postale du déposant*
Bureau Gevers S.A.
Holidaystraat 5
B-1831 Diegem
Belgique.
- 08 *Reproduction du dessin ou modèle*
VOIR REPRODUCTION(S)
- 11 *Indication du produit suivi de la (des) classe(s) et de la (des) sous-classe(s)*
Emballage de type blister (cl 9-03, 05).
- 13 *Droit de priorité visé à l'article 4 de la Convention de Paris pour la protection de la Propriété Industrielle*
Suède, le 01 07 1996, no. 96-1480, ASTRA Aktiebolag.
- 14 *Indication du nom du véritable créateur du dessin ou modèle*
ASSARGREN Christian; FRIBERG Claes
- 18 *Date de réception de la requête du renouvellement*
27.09.2011

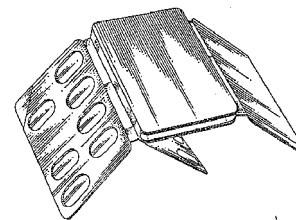
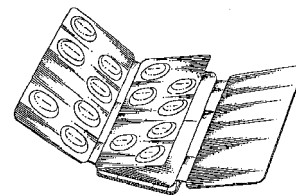

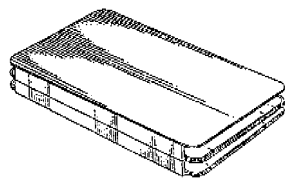

- 01 *Inschrijvingsnummer*
27955-01
Nummer en dagtekening (dag en uur) van het depot
72402-01 11.10.1996 , 24.00
- 02 *Vervaldatum*
11.10.2016
- 03 *Naam van de deposant*
Mercado Medic AB
- 04 *Adres (straat en nummer) van de deposant*
Tryffelslingan 16
- 05 *Postcode, plaats en land van de deposant*
S-181 57 Lidingö,
Zweden
- 06 *Naam en adres van de gemachtigde of vermelding van het correspondentie-adres van de deposant*
Elzas Noordzij B.V.
De Lairessestraat 159
1075 HK Amsterdam
Nederland.
- 08 *Afbeelding van de tekening of het model*
ZIE AFBEELDING(EN)
- 11 *Vermelding van het voortbrengsel gevolgd door de aanduiding van de klasse(n) en onderklasse(n)*
Verlengstuk voor zwenkwiel (kl 6-06; 12-12).
- 13 *Recht van voorrang als bedoeld in artikel 4 van het verdrag van Parijs tot bescherming van de Industriële Eigendom*
Zweden, dd. 11 04 1996, nr. 96-0823,
Mercado Medic AB.
- 14 *Vermelding van de naam van de werkelijke ontwerper van de tekening*
DU RÉES Stephan
- 18 *Dagtekening van de aanvraag van de vernieuwing*
09.09.2011

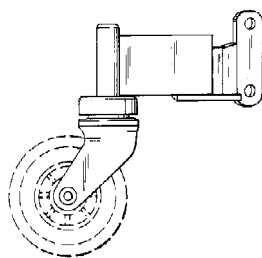

- 01 *Inschrijvingsnummer*
27955-02
Nummer en dagtekening (dag en uur) van het depot
72402-02 11.10.1996 , 24.00
- 02 *Vervaldatum*
11.10.2016
- 03 *Naam van de deposant*
Mercado Medic AB
- 04 *Adres (straat en nummer) van de deposant*
Tryffelslingan 16
- 05 *Postcode, plaats en land van de deposant*
S-181 57 Lidingö,
Zweden
- 06 *Naam en adres van de gemachtigde of vermelding van het correspondentie-adres van de deposant*
Elzas Noordzij B.V.
De Lairessestraat 159
1075 HK Amsterdam
Nederland.
- 08 *Afbeelding van de tekening of het model*
ZIE AFBEELDING(EN)
- 11 *Vermelding van het voortbrengsel gevolgd door de aanduiding van de klasse(n) en onderklasse(n)*
Onderstuk voor stoel (kl 6-01, 06).
- 13 *Recht van voorrang als bedoeld in artikel 4 van het verdrag van Parijs tot bescherming van de Industriële Eigendom*
Zweden, dd. 11 04 1996, nr. 96-0822,
Mercado Medic AB.
- 14 *Vermelding van de naam van de werkelijke ontwerper van de tekening*
DU RÉES Stephan
- 18 *Dagtekening van de aanvraag van de vernieuwing*
09.09.2011



- 01 *Inschrijvingsnummer*
28043-01
Nummer en dagtekening (dag en uur) van het depot
72206-01 22.08.1996 , 10.00

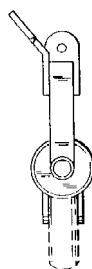

- 02 *Vervaldatum*
22.08.2016
- 03 *Naam van de deposant*
Irplast S.p.A.
- 04 *Adres (straat en nummer) van de deposant*
Via Salani n. 45, Box 981 - Limite
sull'Arno
- 05 *Postcode, plaats en land van de deposant*
50050 Capraia e Limite (FI),
Italië
- 06 *Naam en adres van de gemachtigde of vermelding van het correspondentie-adres van de deposant*
Cabinet Chaillot
Avenue de l'Agent Sarre 16/20, BP 74
92703 Colombes Cedex
Frankrijk.
- 08 *Afbeelding van de tekening of het model*
ZIE AFBEELDING(EN)
- 11 *Vermelding van het voortbrengsel gevolgd door de aanduiding van de klasse(n) en onderklasse(n)*
Verpakking (kl 9-03).
- 15 *Vermelding van de uiterlijke opschortingsdatum van de publicatie*
20.08.1997
- 18 *Dagtekening van de aanvraag van de vernieuwing*
05.08.2011

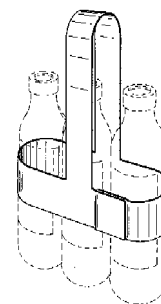

- 01 *Inschrijvingsnummer*
28043-02
Nummer en dagtekening (dag en uur) van het depot
72206-02 22.08.1996 , 10.00
- 02 *Vervaldatum*
22.08.2016
- 03 *Naam van de deposant*
Irplast S.p.A.
- 04 *Adres (straat en nummer) van de deposant*
Via Salani n. 45, Box 981 - Limite
sull'Arno
- 05 *Postcode, plaats en land van de deposant*
50050 Capraia e Limite (FI),
Italië
- 06 *Naam en adres van de gemachtigde of vermelding van het correspondentie-adres van de deposant*
Cabinet Chaillot
Avenue de l'Agent Sarre 16/20, BP 74
92703 Colombes Cedex
Frankrijk.
- 08 *Afbeelding van de tekening of het model*
ZIE AFBEELDING(EN)

- 11 *Vermelding van het voortbrengsel gevolgd door de aanduiding van de klasse(n) en onderklasse(n)*
Verpakking (kl 9-03).
- 15 *Vermelding van de uiterlijke opschortingsdatum van de publicatie*
20.08.1997
- 18 *Dagtekening van de aanvraag van de vernieuwing*
05.08.2011



- 01 *Inschrijvingsnummer*
28198-00
Nummer en dagtekening (dag en uur) van het depot
72788-00 07.02.1997 , 24.00
- 02 *Vervaldatum*
07.02.2017
- 03 *Naam van de deposant*
Van der Valk Systemen B.V.
- 04 *Adres (straat en nummer) van de deposant*
Zwartendijk 73
- 05 *Postcode, plaats en land van de deposant*
2681 LP Monster, Nederland
- 06 *Naam en adres van de gemachtigde of vermelding van het correspondentie-adres van de deposant*
Nederlandsch Octrooibureau
J.W. Frisolaan 13
2517 JS 's-Gravenhage
Nederland.
- 08 *Afbeelding van de tekening of het model*
ZIE AFBEELDING(EN)
- 11 *Vermelding van het voortbrengsel gevolgd door de aanduiding van de klasse(n) en onderklasse(n)*
Clipbuis (kl 8-08).
- 18 *Dagtekening van de aanvraag van de vernieuwing*
12.09.2011

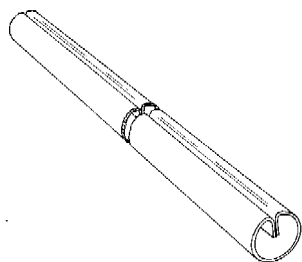

- 01 *Inschrijvingsnummer*
28229-00
Nummer en dagtekening (dag en uur) van het depot
72844-00 24.02.1997 , 14.00
- 02 *Vervaldatum*
24.02.2017
- 03 *Naam van de deposant*
Koninklijke Ahrend N.V.
- 04 *Adres (straat en nummer) van de deposant*
Laarderhoogtweg 12
- 05 *Postcode, plaats en land van de deposant*
1101 EA Amsterdam Zuidoost, Nederland
- 06 *Naam en adres van de gemachtigde of vermelding van het correspondentie-adres van de deposant*
Novagraaf Nederland B.V.
Hogehilweg 3
1101 CA Amsterdam-Zuidoost
Nederland.
- 08 *Afbeelding van de tekening of het model*
ZIE AFBEELDING(EN)
- 11 *Vermelding van het voortbrengsel gevolgd door de aanduiding van de klasse(n) en onderklasse(n)*
Tafel (kl 6-03).
- 15 *Vermelding van de uiterlijke opschortingsdatum van de publicatie*
24.02.1998
- 18 *Dagtekening van de aanvraag van de vernieuwing*
26.08.2011

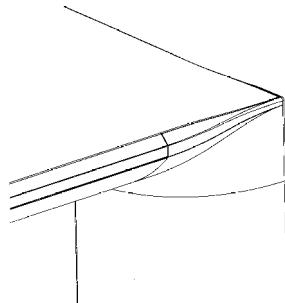
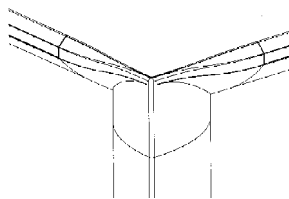
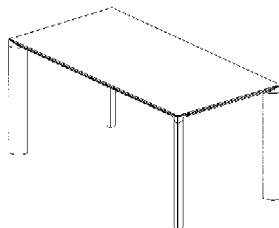

- 01 *Numéro d'enregistrement*
33508-01
Numéro, date et heure du dépôt
78611-01 07.08.2001 , 14.00

- 02 *Date d'échéance*
07.08.2016
- 03 *Nom du déposant*
CANON KABUSHIKI KAISHA
- 04 *Adresse (rue et numéro) du déposant*
30-2, 3-chome, Shimomaruko
- 05 *Code postal, localité et pays du déposant*
Ohta-ku - Tokyo, Japon
- 06 *Nom et adresse du mandataire ou indication de l'adresse postale du déposant*
Cabinet Chaillot
Avenue de l'Agent Sarre 16/20, BP 74
92703 Colombes Cedex
France.
- 08 *Reproduction du dessin ou modèle*
VOIR REPRODUCTION(S)
- 11 *Indication du produit suivi de la (des) classe(s) et de la (des) sous-classe(s)*
Appareil pour la formation de l'image (cl 14-02; 16-03; 18-02).
- 13 *Droit de priorité visé à l'article 4 de la Convention de Paris pour la protection de la Propriété Industrielle*
Japon, le 20 02 2001, no. 2001-003775, CANON KABUSHIKI KAISHA.
- 14 *Indication du nom du véritable créateur du dessin ou modèle*
HIDEKI Hayashi; TERUHIKO Sasaki; SATOSHI Kurihara; MINORU Sato; SHINYA Noda
- 18 *Date de réception de la requête du renouvellement*
26.07.2011

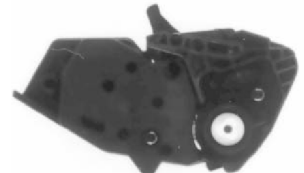



01 Numéro d'enregistrement
33508-02

Numéro, date et heure du dépôt
78611-02 07.08.2001, 14.00

02 Date d'échéance
07.08.2016

03 Nom du déposant
CANON KABUSHIKI KAISHA

04 Adresse (rue et numéro) du déposant
30-2, 3-chome, Shimomaruko

05 Code postal, localité et pays du déposant
Ohta-ku - Tokyo, Japon

06 Nom et adresse du mandataire ou indication de l'adresse postale du déposant
Cabinet Chaillot
Avenue de l'Agent Sarre 16/20, BP 74
92703 Colombes Cedex
France.

08 Reproduction du dessin ou modèle
VOIR REPRODUCTION(S)

11 Indication du produit suivi de la (des) classe(s) et de la (des) sous-classe(s)
Appareil pour la formation de l'image
(cl 14-02; 16-03; 18-02).

13 Droit de priorité visé à l'article 4 de la Convention de Paris pour la protection de la Propriété Industrielle
Japon, le 20 02 2001, no. 2001-003774,
CANON KABUSHIKI KAISHA.

14 Indication du nom du véritable créateur du dessin ou modèle
HIROOMI Matsuzaki; NOBUHIRO
Takeuchi

18 Date de réception de la requête du renouvellement
26.07.2011



01 Numéro d'enregistrement
33517-00

Numéro, date et heure du dépôt
78779-00 03.10.2001, 12.00

02 Date d'échéance
03.10.2016

03 Nom du déposant
ERGONOMIPRODUKTER I
BODAFORS AB

04 Adresse (rue et numéro) du déposant
Vallgatan 1

05 Code postal, localité et pays du déposant
S-571 23 Nässjö,
Suède

06 Nom et adresse du mandataire ou indication de l'adresse postale du déposant
Bureau Gevers S.A.
Holidaystraat 5
B-1831 Diegem
Belgique.

08 Reproduction du dessin ou modèle
VOIR REPRODUCTION(S)

11 Indication du produit suivi de la (des) classe(s) et de la (des) sous-classe(s)
Pied de chaise (cl 6-01, 06).

13 Droit de priorité visé à l'article 4 de la Convention de Paris pour la protection de la Propriété Industrielle
Suède, le 10 04 2001, no. 01 630, ERGONOMIPRODUKTER I BODAFORS
AB

14 Indication du nom du véritable créateur du dessin ou modèle

HOLSTENSSON Lars

18 Date de réception de la requête du renouvellement
07.09.2011

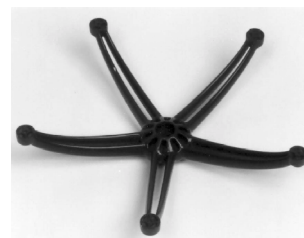

01 Numéro d'enregistrement
33608-00

Numéro, date et heure du dépôt
78772-00 27.09.2001, 24.00

02 Date d'échéance
27.09.2016

03 Nom du déposant
Zetterbergs Industri AktieBolag

04 Adresse (rue et numéro) du déposant

05 Code postal, localité et pays du déposant
S-740 46 Ostervala,
Suède

06 Nom et adresse du mandataire ou indication de l'adresse postale du déposant
Zacco Netherlands B.V.
Nachtwachtlaan 20
1058 EA Amsterdam
Pays-Bas.

08 Reproduction du dessin ou modèle
VOIR REPRODUCTION(S)

11 Indication du produit suivi de la (des) classe(s) et de la (des) sous-classe(s)
Benne jour camion (cl 12-08).

13 Droit de priorité visé à l'article 4 de la Convention de Paris pour la protection de la Propriété Industrielle
Suède, le 06 04 2001, no. 01-0609, Zetterbergs Produkt AB.

18 Date de réception de la requête du renouvellement
29.08.2011

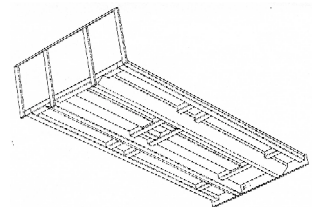
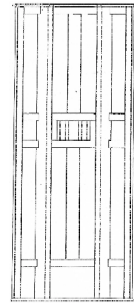
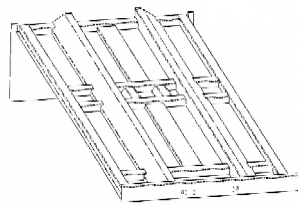
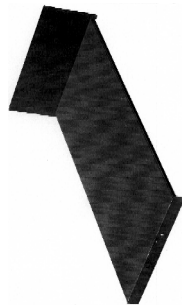
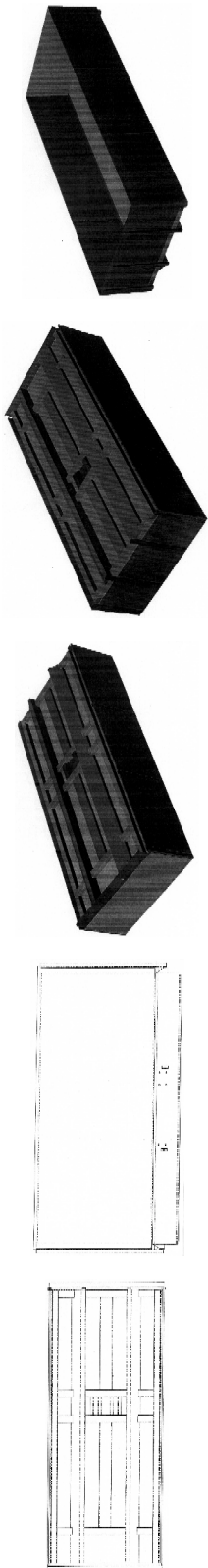

01 *Inschrijvingsnummer*
33628-00

Nummer en dagtekening (dag en uur) van het depot

78840-00 23.10.2001 , 24.00

02 *Vervaldatum*
23.10.2016

03 *Naam van de deposant*
Lantmännen Aspen Petroleum AB

04 *Adres (straat en nummer) van de deposant*
Iberovägen 2

05 *Postcode, plaats en land van de deposant*
438 54 Hindas,
Zweden

06 *Naam en adres van de gemachtigde of vermelding van het correspondentie-adres van de deposant*
VEREENIGDE
Johan de Wittlaan 7
2517 JR Den Haag
Nederland.

08 *Afbeelding van de tekening of het model*
ZIE AFBEELDING(EN)

11 *Vermelding van het voortbrengsel gevolgd door de aanduiding van de klasse(n) en onderklasse(n)*
Houder (kl 9-02, 03).

13 *Recht van voorrang als bedoeld in artikel 4 van het verdrag van Parijs tot bescherming van de Industriële Eigendom*
Sweden, dd. 25 04 2001, nr. 010747,
ASPEN PETROLEUM AB.

18 *Dagtekening van de aanvraag van de vernieuwing*
06.09.2011

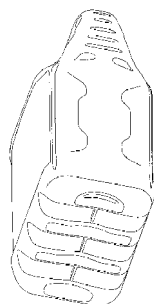
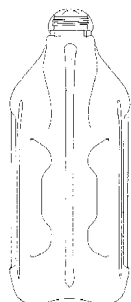
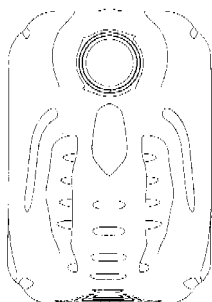
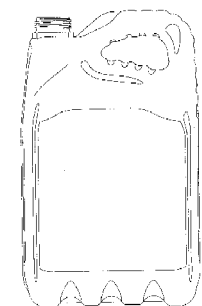

01 *Inschrijvingsnummer*
33666-00

Nummer en dagtekening (dag en uur) van het depot

78242-00 12.04.2001 , 24.00

- 02 *Vervaldatum*
12.04.2016
- 03 *Naam van de deposant*
QSA Global Inc.
- 04 *Adres (straat en nummer) van de deposant*
40 North Avenue
- 05 *Postcode, plaats en land van de deposant*
Burlington, Massachusetts 01803, Nederland
- 06 *Naam en adres van de gemachtigde of vermelding van het correspondentie-adres van de deposant*
Ir. C.W.A.M. Klavers
Markerkant 1201.20
1314 AJ Almere
Nederland.
- 08 *Afbeelding van de tekening of het model*
ZIE AFBEELDING(EN)
- 11 *Vermelding van het voortbrengsel gevolgd door de aanduiding van de klasse(n) en onderklasse(n)*
Omhulling voor stralingsbron (kl 9-03).

- 13 *Recht van voorrang als bedoeld in artikel 4 van het verdrag van Parijs tot bescherming van de Industriële Eigendom*
Ver.St.v.Am., dd. 13 10 2000, nr. 29/131, 079. GRENIER Steven J.

- 14 *Vermelding van de naam van de werkelijke ontwerper van de tekening*
GRENIER Steven J.

- 18 *Dagtekening van de aanvraag van de vernieuwing*
27.09.2011

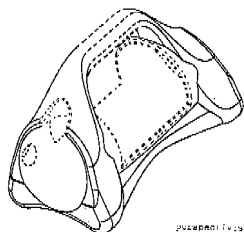

zijwaarts gezicht

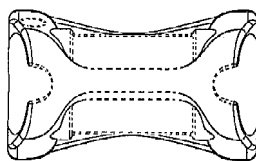

bovenaanzicht

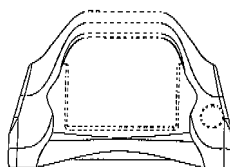

linkerzijds gezicht

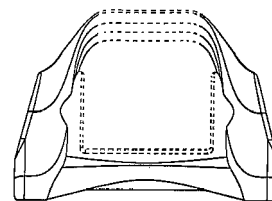

rechterzijds gezicht

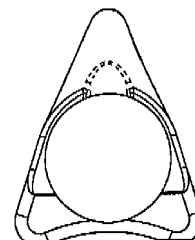

vooraanzicht

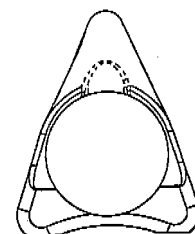

achteraanzicht

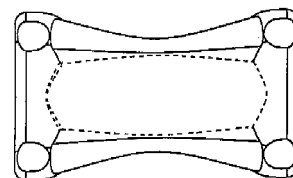

onderaanzicht

01 *Numéro d'enregistrement*
33805-01

Numéro, date et heure du dépôt
78846-01 26.10.2001 , 10.55

02 *Date d'échéance*
26.10.2016

03 *Nom du déposant*
SIMON, S.A.

04 *Adresse (rue et numéro) du déposant*
Diputacion, 390-392

05 *Code postal, localité et pays du déposant*
08013 Barcelona, Espagne

06 *Nom et adresse du mandataire ou indication de l'adresse postale du déposant*
Bureau Gevers S.A.
Holidaystraat 5
B-1831 Diegem

Belgique.

08 *Reproduction du dessin ou modèle*
VOIR REPRODUCTION(S)

- 11 *Indication du produit suivi de la (des) classe(s) et de la (des) sous-classe(s)*
Cache murale pour dispositif électrique (cl 13-03).
- 13 *Droit de priorité visé à l'article 4 de la Convention de Paris pour la protection de la Propriété Industrielle*
Espagne, le 03 05 2001, no. 151.238 A / D. SIMON S.A.
- 14 *Indication du nom du véritable créateur du dessin ou modèle*
Joaquin Aubert Capella
- 18 *Date de réception de la requête du renouvellement*
16.09.2011

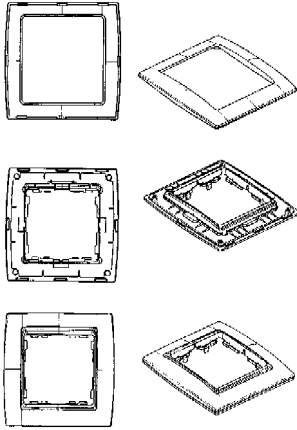

- 01 *Numéro d'enregistrement*
33805-02
Numéro, date et heure du dépôt
78846-02 26.10.2001 , 10.55
- 02 *Date d'échéance*
26.10.2016
- 03 *Nom du déposant*
SIMON, S.A.
- 04 *Adresse (rue et numéro) du déposant*
Diputacion, 390-392
- 05 *Code postal, localité et pays du déposant*
08013 Barcelona, Espagne
- 06 *Nom et adresse du mandataire ou indication de l'adresse postale du déposant*
Bureau Gevers S.A.
Holidaystraat 5
B-1831 Diegem
Belgique.
- 08 *Reproduction du dessin ou modèle*
VOIR REPRODUCTION(S)
- 11 *Indication du produit suivi de la (des) classe(s) et de la (des) sous-classe(s)*
Cache murale pour dispositif électrique (cl 13-03).
- 13 *Droit de priorité visé à l'article 4 de la Convention de Paris pour la protection de la Propriété Industrielle*
Espagne, le 03 05 2001, no. 151.238 A / D. SIMON S.A.
- 14 *Indication du nom du véritable créateur du dessin ou modèle*
Joaquin Aubert Capella
- 18 *Date de réception de la requête du renouvellement*
16.09.2011

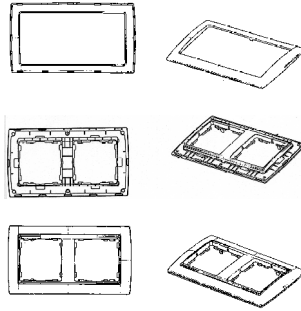

- 01 *Inschrijvingsnummer*
34026-00
Nummer en dagtekening (dag en uur) van het depot
06430-00 06.08.2001 , 24.00
- 02 *Vervaldatum*
06.08.2016
- 03 *Naam van de deposant*
VTL Group Limited
- 04 *Adres (straat en nummer) van de deposant*
Level 18 Forsyth Barr Frater,
Williams Tower, 55-65 Shortland Street
- 05 *Postcode, plaats en land van de deposant*
Auckland 1,
Nieuw-Zeeland
- 06 *Naam en adres van de gemachtigde of vermelding van het correspondentie-adres van de deposant*
Cabinet Chaillot
Avenue de l'Agent Sarre 16/20, BP 74
92703 Colombes Cedex
Frankrijk.
- 08 *Afbeelding van de tekening of het model*
ZIE AFBEELDING(EN)
- 11 *Vermelding van het voortbrengsel gevolgd door de aanduiding van de klasse(n) en onderklasse(n)*
Afgifte-automaat (kl 20-01).
- 12 *Beschrijving van de kenmerkende eigenschappen van het nieuwe uiterlijk van het voortbrengsel; in voorkomend geval, vermelding van de onderdelen van de tekening of het model waarop de kleuren betrekking hebben*
Het model betreft een verdeelinrichting voor goederen, dat twee uitstalramen bevat die van elkaar gescheiden zijn door een bedieningspaneel; het bedieningspaneel omvat een toetsenbord, een beeldscherm, een betaalautomaat en een uitgifteloket; achter de beide uitstalramen zijn rekken voorzien voor de goederen.
- 18 *Dagtekening van de aanvraag van de vernieuwing*
05.08.2011

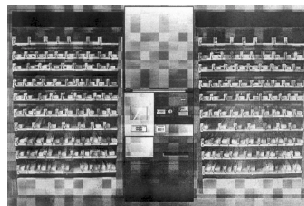

- 01 *Inschrijvingsnummer*
34097-00
Nummer en dagtekening (dag en uur) van het depot
79176-00 08.02.2002 , 24.00
- 02 *Vervaldatum*
08.02.2017
- 03 *Naam van de deposant*
Look-O-Look International B.V.
- 04 *Adres (straat en nummer) van de deposant*
Geurdeland 5
- 05 *Postcode, plaats en land van de deposant*
6673 DR Andelst,
Nederland
- 06 *Naam en adres van de gemachtigde of vermelding van het correspondentie-adres van de deposant*
Merkenbureau Knijff & Partners B.V.
Leeuwenveldseweg 12
1382 LX Weesp
Nederland.
- 08 *Afbeelding van de tekening of het model*
ZIE AFBEELDING(EN)
- 11 *Vermelding van het voortbrengsel gevolgd door de aanduiding van de klasse(n) en onderklasse(n)*
Verpakking (kl 9-03).
- 18 *Dagtekening van de aanvraag van de vernieuwing*
09.09.2011

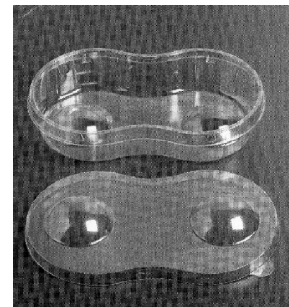
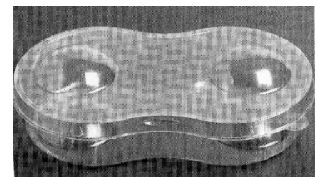
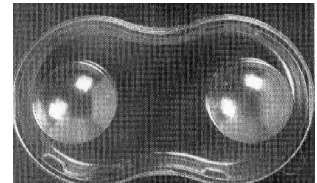
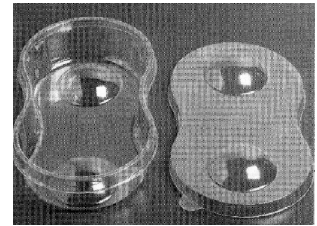

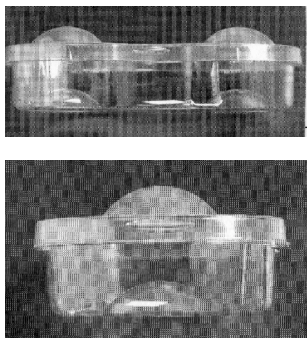

01 Numéro d'enregistrement

34251-00

Numéro, date et heure du dépôt

78780-00 03.10.2001 , 11.30

02 Date d'échéance

03.10.2016

03 Nom du déposant

GlaxoSmithKline Consumer
Healthcare
GmbH & Co. KG

04 Adresse (rue et numéro) du déposant

Bussmatten 1

05 Code postal, localité et pays du déposant

D-77815 Buehl (Baden),
Allemagne

06 Nom et adresse du mandataire ou indication

de l'adresse postale du déposant

Bureau Gevers S.A.
Holidaystraat 5
B-1831 Diegem
Belgique.

08 Reproduction du dessin ou modèle

VOIR REPRODUCTION(S)

11 Indication du produit suivi de la (des)
classe(s) et de la (des) sous-classe(s)

Poils de brosse à dents (cl 4-02).

13 Droit de priorité visé à l'article 4 de la Con-
vention de Paris pour la protection de la Propriété Industrielle

Grande-Bretagne, le 05 04 2001, no.
2100902, SmithKline Beecham GmbH
& Co. KG.

14 Indication du nom du véritable créateur du
dessin ou modèle

KRÄMER Hans

18 Date de réception de la requête du renouvel-
lement

27.09.2011

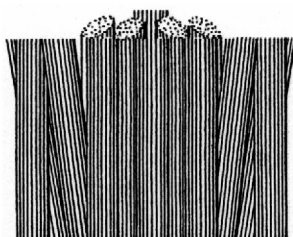
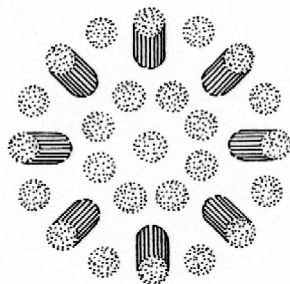
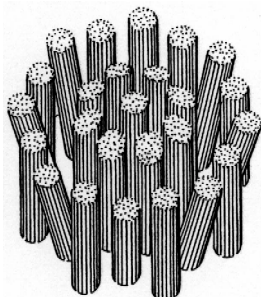

01 Inschrijvingsnummer

34262-01

Nummer en dagtekening (dag en uur) van het
depot

78756-01 24.09.2001 , 11.05

02 Vervaldatum

24.09.2016

03 Naam van de deposant

Commonwealth Scientific
and Industrial Research Organisation

04 Adres (straat en nummer) van de deposant

Limestone Avenue

05 Postcode, plaats en land van de deposant

Campbell, Australian Capital Territory
2612,
Australië

06 Naam en adres van de gemachtigde of ver-
melding van het correspondentie-adres van
de deposant

Cabinet Chaillot
Avenue de l'Agent Sarre 16/20, BP 74
92703 Colombes Cedex
Frankrijk.

08 Afbeelding van de tekening of het model

ZIE AFBEELDING(EN)

11 Vermelding van het voortbrengsel gevolgd
door de aanduiding van de klasse(n) en
onderklasse(n)

Antenne (kl 10-05; 14-03).

13 Recht van voorrang als bedoeld in artikel 4
van het verdrag van Parijs tot bescherming
van de Industriële Eigendom

Australiën, dd. 22 03 2001, nr. 994/01,
Commonwealth Scientific and Indus-
trial Research Organisation.

18 Dagtekening van de aanvraag van de ver-
nieuwing

05.08.2011

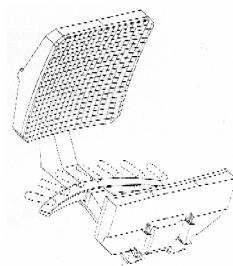

Fig. 1A

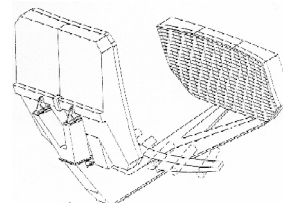

Fig. 1B

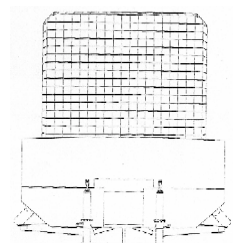

Fig. 1C

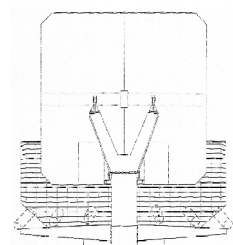

Fig. 1D

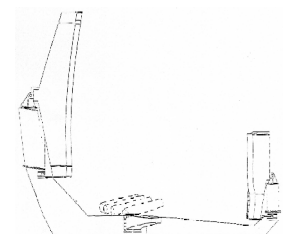

Fig. 1E

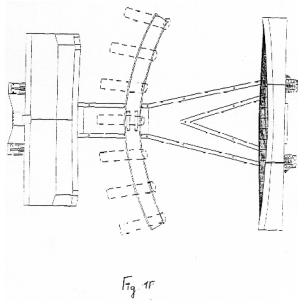

Fig. 1R

01 *Inschrijvingsnummer***34262-02***Nummer en dagtekening (dag en uur) van het depot*

78756-02 24.09.2001 , 11.05

02 *Vervaldatum*

24.09.2016

03 *Naam van de deposant*Commonwealth Scientific
and Industrial Research Organisation04 *Adres (straat en nummer) van de deposant*

Limestone Avenue

05 *Postcode, plaats en land van de deposant*Campbell, Australian Capital Territory
2612,
Australië06 *Naam en adres van de gemachtigde of vermelding van het correspondentie-adres van de deposant*Cabinet Chaillot
Avenue de l'Agent Sarre 16/20, BP 74
92703 Colombes Cedex
Frankrijk.08 *Afbeelding van de tekening of het model*

ZIE AFBEELDING(EN)

11 *Vermelding van het voortbrengsel gevolgd door de aanduiding van de klasse(n) en onderklasse(n)*

Antenne (kl 10-05; 14-03).

13 *Recht van voorrang als bedoeld in artikel 4 van het verdrag van Parijs tot bescherming van de Industriële Eigendom*Australië, dd. 22 03 2001, nr. 944/01,
Commonwealth Scientific and Industrial Research.18 *Dagtekening van de aanvraag van de vernieuwing*

05.08.2011

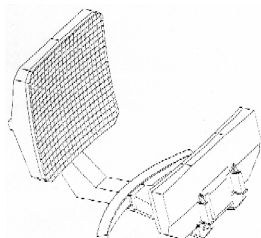

Fig. 2A

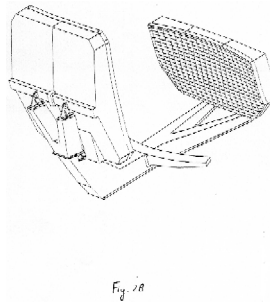

Fig. 1A

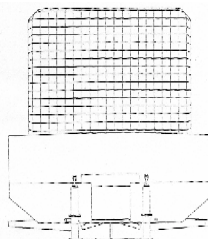

Fig. 1C

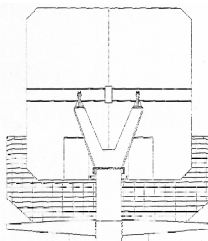

Fig. 2B

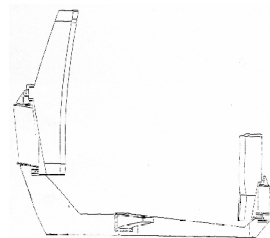

Fig. 2C

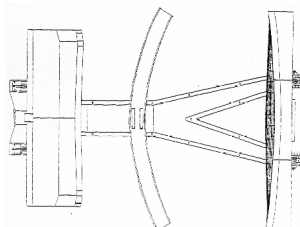

Fig. 2F

01 *Inschrijvingsnummer***34262-03***Nummer en dagtekening (dag en uur) van het depot*

78756-03 24.09.2001 , 11.05

02 *Vervaldatum*

24.09.2016

03 *Naam van de deposant*Commonwealth Scientific
and Industrial Research Organisation04 *Adres (straat en nummer) van de deposant*

Limestone Avenue

05 *Postcode, plaats en land van de deposant*Campbell, Australian Capital Territory
2612,
Australië06 *Naam en adres van de gemachtigde of vermelding van het correspondentie-adres van de deposant*Cabinet Chaillot
Avenue de l'Agent Sarre 16/20, BP 74
92703 Colombes Cedex
Frankrijk.08 *Afbeelding van de tekening of het model*

ZIE AFBEELDING(EN)

11 *Vermelding van het voortbrengsel gevolgd door de aanduiding van de klasse(n) en onderklasse(n)*

Antenne (kl 10-05; 14-03).

18 *Dagtekening van de aanvraag van de vernieuwing*

05.08.2011

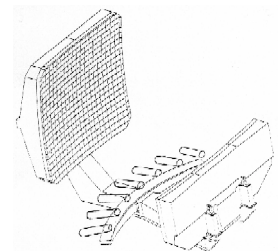

Fig. 3A

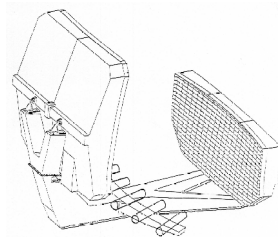

Fig. 3B

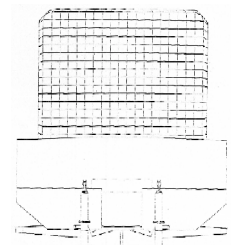

Fig. 3C

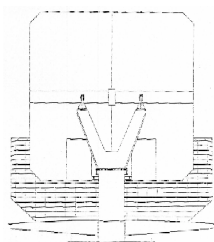

Fig. 2D

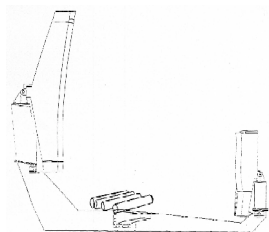

Fig. 2E

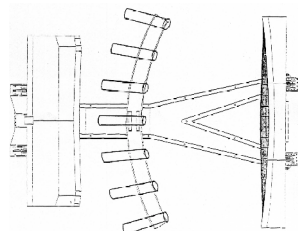

Fig. 2F

01 Numéro d'enregistrement
34319-01

Numéro, date et heure du dépôt
78785-01 02.10.2001, 14.00

02 Date d'échéance
02.10.2016

03 Nom du déposant
METALOGENIA, S.A.

04 Adresse (rue et numéro) du déposant
Ctra. N-II, km. 636,6

05 Code postal, localité et pays du déposant
08330 Premia de Mar (Barcelona),
Espagne

06 Nom et adresse du mandataire ou indication
de l'adresse postale du déposant
Antwerps Octrooi- en Merkenbureau
M.F.J. Bockstael N.V.
Arenbergstraat 13
B-2000 Anvers
Belgique.

08 Reproduction du dessin ou modèle
VOIR REPRODUCTION(S)

11 Indication du produit suivi de la (des)
classe(s) et de la (des) sous-classe(s)
Dispositif d'emboîtement (cl 15-04).

13 Droit de priorité visé à l'article 4 de la
Convention de Paris pour la protection de la
Propriété Industrielle
Espagne, le 02 04 2001, no. 151027,
METALOGENIA S.A.

14 Indication du nom du véritable créateur du
dessin ou modèle

RODRIGUEZ Jorge Toral

18 Date de réception de la requête du renouvel-
lement

22.09.2011

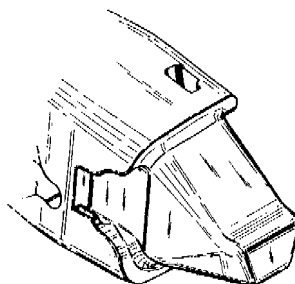
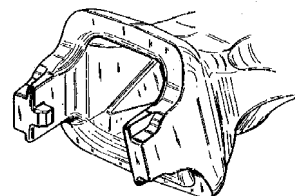
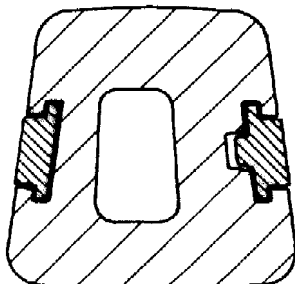
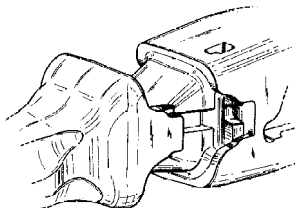
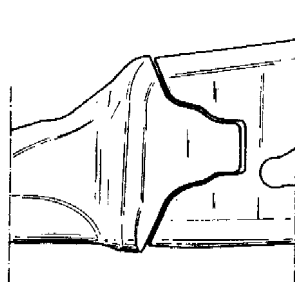

01 Numéro d'enregistrement
34319-02

Numéro, date et heure du dépôt
78785-02 02.10.2001, 14.00

02 Date d'échéance
02.10.2016

03 Nom du déposant
METALOGENIA, S.A.

04 Adresse (rue et numéro) du déposant
Ctra. N-II, km. 636,6

05 Code postal, localité et pays du déposant
08330 Premia de Mar (Barcelona),
Espagne

06 Nom et adresse du mandataire ou indication
de l'adresse postale du déposant
Antwerps Octrooi- en Merkenbureau
M.F.J. Bockstael N.V.
Arenbergstraat 13
B-2000 Anvers
Belgique.

08 Reproduction du dessin ou modèle
VOIR REPRODUCTION(S)

11 Indication du produit suivi de la (des)
classe(s) et de la (des) sous-classe(s)
Dispositif d'emboîtement (cl 15-04).

13 Droit de priorité visé à l'article 4 de la
Convention de Paris pour la protection de la
Propriété Industrielle
Espagne, le 02 04 2001, no. 151027,
METALOGENIA S.A.

14 Indication du nom du véritable créateur du
dessin ou modèle

RODRIGUEZ Jorge Toral

18 Date de réception de la requête du renouvel-
lement

22.09.2011

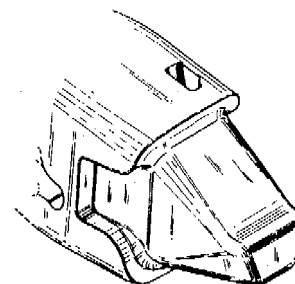
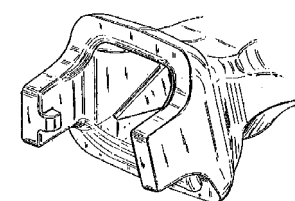
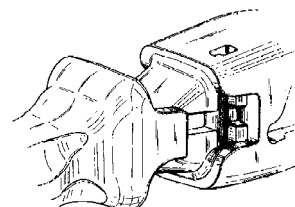
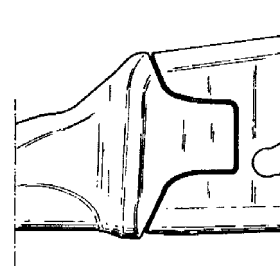

01 *Inschrijvingsnummer***34324-00***Nummer en dagtekening (dag en uur) van het depot*

78861-00 29.10.2001 , 24.00

02 *Vervaldatum*

29.10.2016

03 *Naam van de deposant*

Instituto do Vinho do Porto

04 *Adres (straat en nummer) van de deposant*

Rua Ferreira Borges 27

05 *Postcode, plaats en land van de deposant*4050-253 Porto,
Portugal06 *Naam en adres van de gemachtigde of vermelding van het correspondentie-adres van de deposant*

VEREENIGDE

Johan de Wittlaan 7

2517 JR Den Haag

Nederland.

08 *Afbeelding van de tekening of het model*

ZIE AFBEELDING(EN)

11 *Vermelding van het voortbrengsel gevolgd door de aanduiding van de klasse(n) en onderklasse(n)*

Portwijnglas (kl 7-01).

13 *Recht van voorrang als bedoeld in artikel 4 van het verdrag van Parijs tot bescherming van de Industriële Eigendom*Portugal, dd. 08 05 2001, nr. 30315,
Instituto do Vinho do Porto.18 *Dagtekening van de aanvraag van de vernieuwing*

05.09.2011

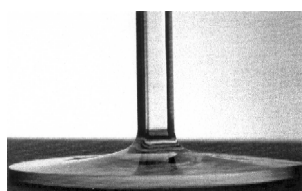
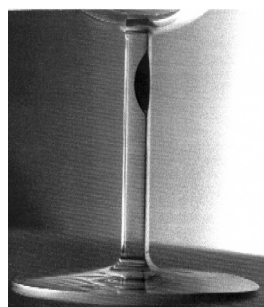
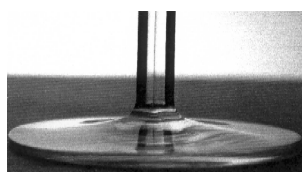
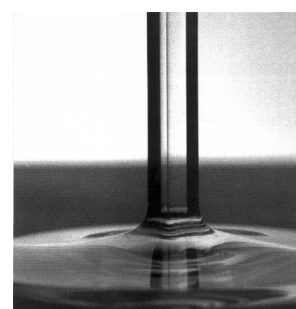
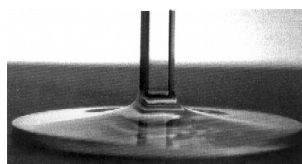
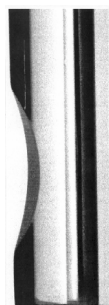
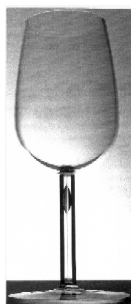
01 *Numéro d'enregistrement***34333-01***Numéro, date et heure du dépôt*

78784-01 03.10.2001 , 10.40

02 *Date d'échéance*

03.10.2016

03 *Nom du déposant*Eveready Battery Company, Inc.,
Delaware corporation04 *Adresse (rue et numéro) du déposant*

25225 Detroit Road

05 *Code postal, localité et pays du déposant*Westlake, Ohio 44145,
Etats-Unis d'Amérique06 *Nom et adresse du mandataire ou indication de l'adresse postale du déposant*Bureau Gevers S.A.
Holidaystraat 5
B-1831 Diegem
Belgique.08 *Reproduction du dessin ou modèle*

VOIR REPRODUCTION(S)

11 *Indication du produit suivi de la (des) classe(s) et de la (des) sous-classe(s)*Emballage pour pile électrique (cl 9-03,
05).13 *Droit de priorité visé à l'article 4 de la Convention de Paris pour la protection de la Propriété Industrielle*Etats-Unis d'Amérique, le 18 04 2001,
no. 29/140454, PIRRO Jeffrey P.;
SCHWEITZER Andrew C.14 *Indication du nom du véritable créateur du dessin ou modèle*PIRRO Jeffrey P.; SCHWEITZER
Andrew C.18 *Date de réception de la requête du renouvellement*

20.09.2011

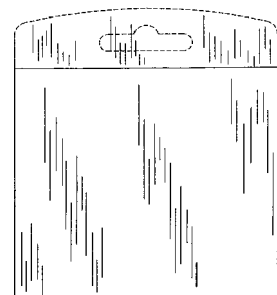
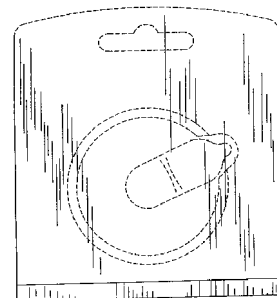
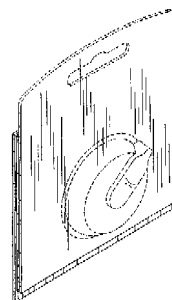

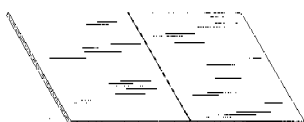
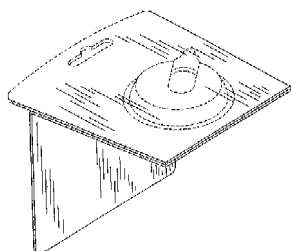
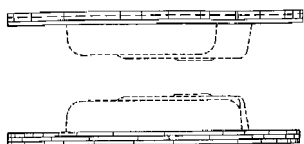

01 Numéro d'enregistrement
34333-02

Numéro, date et heure du dépôt
78784-02 03.10.2001 , 10.40

02 Date d'échéance
03.10.2016

03 Nom du déposant
Eveready Battery Company, Inc.,
Delaware corporation

04 Adresse (rue et numéro) du déposant
25225 Detroit Road

05 Code postal, localité et pays du déposant
Westlake, Ohio 44145,
Etats-Unis d'Amérique

06 Nom et adresse du mandataire ou indication
de l'adresse postale du déposant
Bureau Gevers S.A.
Holidaystraat 5
B-1831 Diegem
Belgique.

08 Reproduction du dessin ou modèle
VOIR REPRODUCTION(S)

11 Indication du produit suivi de la (des)
classe(s) et de la (des) sous-classe(s)
Emballage pour pile électrique (cl 9-03,
05).

13 Droit de priorité visé à l'article 4 de la
Convention de Paris pour la protection de la Pro-
priété Industrielle

Etats-Unis d'Amérique, le 18 04 2001,
no. 29/140455, PIRRO Jeffrey P.;
SCHWEITZER Andrew C.

14 Indication du nom du véritable créateur du
dessin ou modèle

PIRRO Jeffrey P.; SCHWEITZER
Andrew C.

18 Date de réception de la requête du renouvel-
lement
20.09.2011

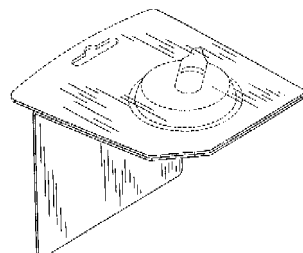
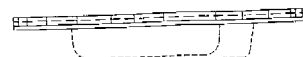
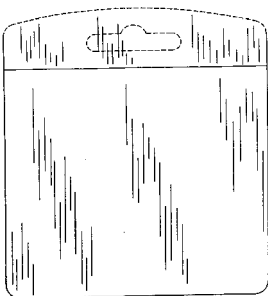
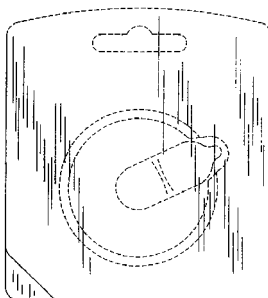
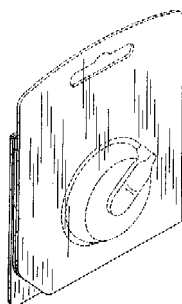

01 Inschrijvingsnummer
34348-00

Nummer en dagtekening (dag en uur) van het
depot
78937-00 27.11.2001 , 24.00

02 Vervaldatum
27.11.2016

03 Naam van de deposant
NITTO KOHKI CO. LTD.

04 Adres (straat en nummer) van de deposant
9-4, Nakaikagami 2-chome, Ohta-ku

05 Postcode, plaats en land van de deposant
Tokyo,
Japan

06 Naam en adres van de gemachtigde of ver-
melding van het correspondentie-adres van
de deposant
Bureau Gevers N.V.
Holidaystraat 5
B-1831 Diegem
België.

08 Afbeelding van de tekening of het model
ZIE AFBEELDING(EN)

11 Vermelding van het voortbrengsel gevolgd
door de aanduiding van de klasse(n) en
onderklasse(n)
Boormachine (kl 8-01; 15-09).

13 Recht van voorrang als bedoeld in artikel 4
van het verdrag van Parijs tot bescherming
van de Industriële Eigendom
Japan, dd. 05 06 2001, nr. 2001-01376,
Nitto Kohki Co., Ltd.

14 *Vermelding van de naam van de werkelijke ontwerper van de tekening*

OSAMU Asano

18 *Dagtekening van de aanvraag van de vernieuwing*

27.09.2011

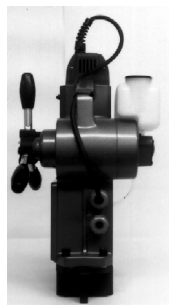
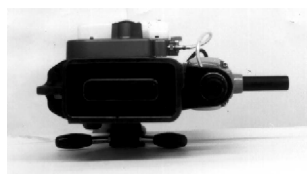
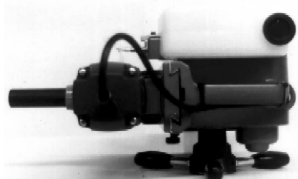
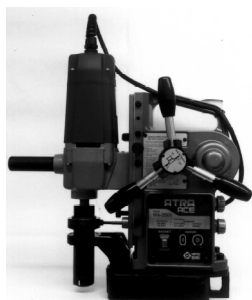

01 *Numéro d'enregistrement*
34442-01

Numéro, date et heure du dépôt
79060-01 21.12.2001, 24.00

02 *Date d'échéance*
21.12.2016

03 *Nom du déposant*
Colgate-Palmolive Company,
Delaware corporation

04 *Adresse (rue et numéro) du déposant*
300 Park Avenue

05 *Code postal, localité et pays du déposant*
New York, New York 10022,
Etats-Unis d'Amérique

06 *Nom et adresse du mandataire ou indication de l'adresse postale du déposant*
Bureau Gevers S.A.
Holidaystraat 5
B-1831 Diegem
Belgique.

08 *Reproduction du dessin ou modèle*
VOIR REPRODUCTION(S)

11 *Indication du produit suivi de la (des) classe(s) et de la (des) sous-classe(s)*
Bouteille (cl 9-01).

13 *Droit de priorité visé à l'article 4 de la Convention de Paris pour la protection de la Propriété Industrielle*

Etats-Unis d'Amérique, le 06 07 2001,
no. 29/144,648, CRAWFORD John C.

14 *Indication du nom du véritable créateur du dessin ou modèle*

CRAWFORD John C.

18 *Date de réception de la requête du renouvellement*

27.09.2011

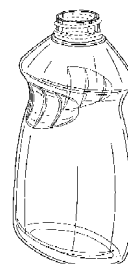

FIG. 1



FIG. 2



FIG. 3



FIG. 4



FIG. 5

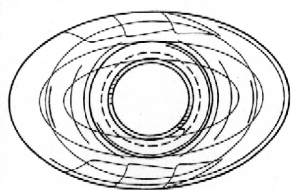

FIG. 6

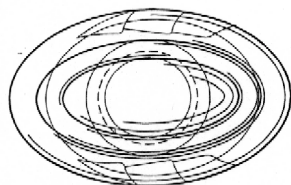

FIG. 7

- 01 *Numéro d'enregistrement*
34442-02
Numéro, date et heure du dépôt
79060-02 21.12.2001, 24.00
- 02 *Date d'échéance*
21.12.2016
- 03 *Nom du déposant*
Colgate-Palmolive Company,
Delaware corporation
- 04 *Adresse (rue et numéro) du déposant*
300 Park Avenue
- 05 *Code postal, localité et pays du déposant*
New York, New York 10022,
Etats-Unis d'Amérique
- 06 *Nom et adresse du mandataire ou indication
de l'adresse postale du déposant*
Bureau Gevers S.A.
Holidaystraat 5
B-1831 Diegem
Belgique.
- 08 *Reproduction du dessin ou modèle*
VOIR REPRODUCTION(S)
- 11 *Indication du produit suivi de la (des)
classe(s) et de la (des) sous-classe(s)*
Bouteille (cl 9-01).
- 13 *Droit de priorité visé à l'article 4 de la Con-
vention de Paris pour la protection de la Pro-
priété Industrielle*
Etats-Unis d'Amérique, le 06 07 2001,
no. 29/144,646, CRAWFORD John C.
- 14 *Indication du nom du véritable créateur du
dessin ou modèle*
CRAWFORD John C.
- 18 *Date de réception de la requête du renouvel-
lement*
27.09.2011



FIG. 2



FIG. 3



FIG. 4



FIG. 5

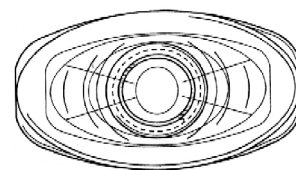

FIG. 6

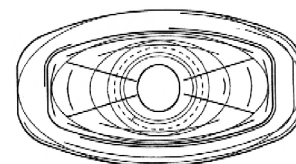
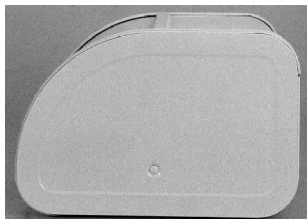

FIG. 7

- 01 *Inschrijvingsnummer*
34509-01
*Nummer en dagtekening (dag en uur) van het
depot*
79272-01 15.03.2002, 14.00
- 02 *Vervaldatum*
15.03.2017
- 03 *Naam van de deposant*
Brabantia Nederland BV
- 04 *Adres (straat en nummer) van de deposant*
Leenderweg 180, Postbus 16
- 05 *Postcode, plaats en land van de deposant*
5550 AA Valkenswaard,
Nederland
- 08 *Afbeelding van de tekening of het model*
ZIE AFBEELDING(EN)
- 11 *Vermelding van het voortbrengsel gevolgd
door de aanduiding van de klasse(n) en
onderklasse(n)*
Broodtrommel (kl 7-07).
- 15 *Vermelding van de uiterlijke opschortingsda-
tum van de publicatie*
15.03.2003
- 18 *Dagtekening van de aanvraag van de ver-
nieuwing*
30.09.2011





- 01 *Inschrijvingsnummer*
34509-02

Nummer en dagtekening (dag en uur) van het depot

79272-02 15.03.2002 , 14.00

- 02 *Vervaldatum*
15.03.2017

- 03 *Naam van de deposant*
Brabantia Nederland BV

- 04 *Adres (straat en nummer) van de deposant*
Leenderweg 180, Postbus 16

- 05 *Postcode, plaats en land van de deposant*
5550 AA Valkenswaard,
Nederland

- 08 *Afbeelding van de tekening of het model*
ZIE AFBEELDING(EN)

- 11 *Vermelding van het voortbrengsel gevolgd door de aanduiding van de klasse(n) en onderklasse(n)*
Voorraadbuis met hefinrichting (kl 7-01, 07).

- 15 *Vermelding van de uiterlijke opschortingsdatum van de publicatie*
15.03.2003

- 18 *Dagtekening van de aanvraag van de vernieuwing*
30.09.2011

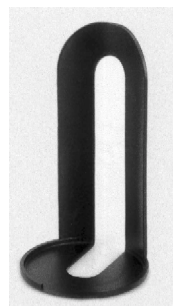

- 01 *Numéro d'enregistrement*
34552-00

Numéro, date et heure du dépôt
79159-00 07.02.2002 , 15.10

- 02 *Date d'échéance*
07.02.2017

- 03 *Nom du déposant*
DIAMOND INNOVATIONS, LLC,
New York corporation

- 04 *Adresse (rue et numéro) du déposant*
4 Creek Road

- 05 *Code postal, localité et pays du déposant*
Great Neck, New York 11024,

- 06 *Nom et adresse du mandataire ou indication de l'adresse postale du déposant*
Office Kirkpatrick S.A.
32, Avenue Wolfers
B-1310 La Hulpe
Belgique.

- 08 *Reproduction du dessin ou modèle*
VOIR REPRODUCTION(S)

- 11 *Indication du produit suivi de la (des) classe(s) et de la (des) sous-classe(s)*
Diamant (cl 11-01).

- 13 *Droit de priorité visé à l'article 4 de la Convention de Paris pour la protection de la Propriété Industrielle*
Etats-Unis d'Amérique, le 11 08 2001,
no. 29/146,514, MARKHA Joesph.

- 14 *Indication du nom du véritable créateur du dessin ou modèle*
MARKHA Joseph

- 18 *Date de réception de la requête du renouvellement*
09.09.2011

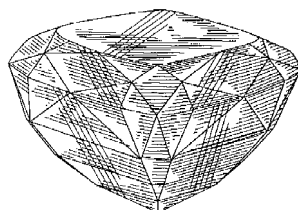

FIG. 1.

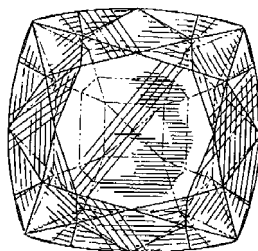

FIG. 2.

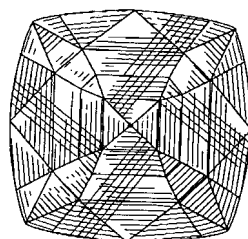

FIG. 3.

FIG. 4.

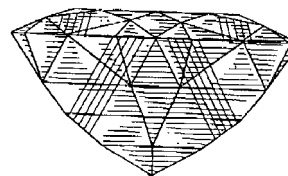
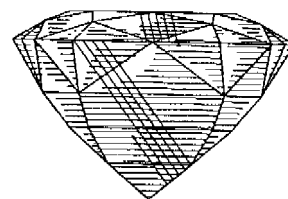

FIG. 5.

- 01 *Inschrijvingsnummer*
34908-00

Nummer en dagtekening (dag en uur) van het depot

06488-00 28.03.2002 , 10.00

- 02 *Vervaldatum*
28.03.2017

- 03 *Naam van de deposant*
Retro Eetkaffee BVBA

- 04 *Adres (straat en nummer) van de deposant*
Neerstraat 9

- 05 *Postcode, plaats en land van de deposant*
8580 Avelgem,
België

- 08 *Afbeelding van de tekening of het model*
ZIE AFBEELDING(EN)

- 11 *Vermelding van het voortbrengsel gevolgd door de aanduiding van de klasse(n) en onderklasse(n)*
Frietzakhouder (kl 9-05).

- 14 *Vermelding van de naam van de werkelijke ontwerper van de tekening*
FLAMAND Peter

- 18 *Dagtekening van de aanvraag van de vernieuwing*
19.09.2011

vooraanzicht

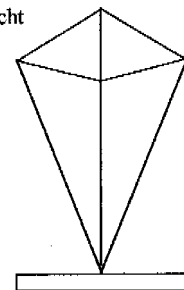

rechter zijaanzicht

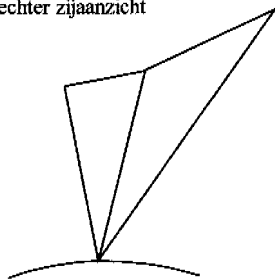

Perspectief aanzicht

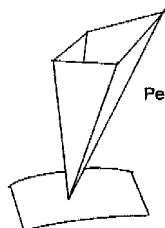

- 01 *Inschrijvingsnummer*
37047-01

Nummer en dagtekening (dag en uur) van het depot

82138-01 13.10.2006 , 08.00

- 02 *Vervaldatum*
13.10.2016
- 03 *Naam van de deposant*
Johan de Jong
- 04 *Adres (straat en nummer) van de deposant*
Prinses Beatrixstraat 32
- 05 *Postcode, plaats en land van de deposant*
4151 CE Acquoy,
Nederland
- 08 *Afbeelding van de tekening of het model*
ZIE AFBEELDING(EN)
- 11 *Vermelding van het voortbrengsel gevolgd door de aanduiding van de klasse(n) en onderklasse(n)*
Fauteuil (kl 6-01).
- 14 *Vermelding van de naam van de werkelijke ontwerper van de tekening*
BROUWER Roel
- 18 *Dagtekening van de aanvraag van de vernieuwing*
16.09.2011



- 01 *Inschrijvingsnummer*
37047-02

Nummer en dagtekening (dag en uur) van het depot

82138-02 13.10.2006 , 08.00

- 02 *Vervaldatum*
13.10.2016
- 03 *Naam van de deposant*
Johan de Jong
- 04 *Adres (straat en nummer) van de deposant*
Prinses Beatrixstraat 32
- 05 *Postcode, plaats en land van de deposant*
4151 CE Acquoy,
Nederland
- 08 *Afbeelding van de tekening of het model*
ZIE AFBEELDING(EN)
- 11 *Vermelding van het voortbrengsel gevolgd door de aanduiding van de klasse(n) en onderklasse(n)*
Fauteuil (kl 6-01).
- 18 *Dagtekening van de aanvraag van de vernieuwing*
16.09.2011



- 01 *Inschrijvingsnummer*
37047-03

Nummer en dagtekening (dag en uur) van het depot

82138-03 13.10.2006 , 08.00

- 02 *Vervaldatum*
13.10.2016
- 03 *Naam van de deposant*
Johan de Jong
- 04 *Adres (straat en nummer) van de deposant*
Prinses Beatrixstraat 32
- 05 *Postcode, plaats en land van de deposant*
4151 CE Acquoy,
Nederland
- 08 *Afbeelding van de tekening of het model*
ZIE AFBEELDING(EN)
- 11 *Vermelding van het voortbrengsel gevolgd door de aanduiding van de klasse(n) en onderklasse(n)*
Fauteuil (kl 6-01).

18 *Dagtekening van de aanvraag van de vernieuwing*

16.09.2011



- 01 *Inschrijvingsnummer*
37101-00

Nummer en dagtekening (dag en uur) van het depot

82080-00 13.09.2006 , 10.00

- 02 *Vervaldatum*
13.09.2016
- 03 *Naam van de deposant*
Harriët Guurink
- 04 *Adres (straat en nummer) van de deposant*
Truus Schröderhof 3
- 05 *Postcode, plaats en land van de deposant*
2272 TV Voorburg,
Nederland
- 08 *Afbeelding van de tekening of het model*
ZIE AFBEELDING(EN)
- 11 *Vermelding van het voortbrengsel gevolgd door de aanduiding van de klasse(n) en onderklasse(n)*
Verlichtingsornament (kl 11-02; 26-05).
- 12 *Beschrijving van de kenmerkende eigenschappen van het nieuwe uiterlijk van het voortbrengsel; in voorkomend geval, vermelding van de onderdelen van de tekening of het model waarop de kleuren betrekking hebben*
Verlichtingsornament in kubusvorm.
- 18 *Dagtekening van de aanvraag van de vernieuwing*
28.09.2011

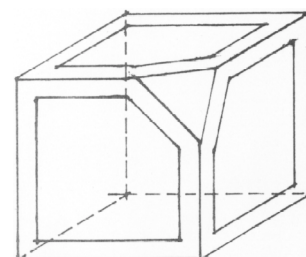



- 01 *Inschrijvingsnummer*
37150-00
Nummer en dagtekening (dag en uur) van het depot
82130-00 11.10.2006 , 08.00
- 02 *Vervaldatum*
11.10.2016
- 03 *Naam van de deposant*
Dijkstra-Berkhout Margret
- 04 *Adres (straat en nummer) van de deposant*
Valkstraat 14
- 05 *Postcode, plaats en land van de deposant*
1531 CZ Wormer,
Nederland
- 08 *Afbeelding van de tekening of het model*
ZIE AFBEELDING(EN)
- 09 *Vermelding van de kleur(en)*
blauw, lichtblauw, rood, wit, zwart
- 11 *Vermelding van het voortbrengsel gevolgd door de aanduiding van de klasse(n) en onderklasse(n)*
Grafisch symbool (kl 99).
- 14 *Vermelding van de naam van de werkelijke ontwerper van de tekening*
DIJKSTRA Sjoerd
- 18 *Dagtekening van de aanvraag van de vernieuwing*
12.09.2011



- 01 *Inschrijvingsnummer*
37207-00
Nummer en dagtekening (dag en uur) van het depot
06771-00 05.01.2007 , 11.00
- 02 *Vervaldatum*
05.01.2017
- 03 *Naam van de deposant*
BRUGGEMAN Sam

- 04 *Adres (straat en nummer) van de deposant*
Hoetsel 28
- 05 *Postcode, plaats en land van de deposant*
9930 Zomergem,
België
- 08 *Afbeelding van de tekening of het model*
ZIE AFBEELDING(EN)
- 11 *Vermelding van het voortbrengsel gevolgd door de aanduiding van de klasse(n) en onderklasse(n)*
Mussenbekhoekprofiel (kl 25-01, 02).
- 14 *Vermelding van de naam van de werkelijke ontwerper van de tekening*
BRUGGEMAN Sam
- 18 *Dagtekening van de aanvraag van de vernieuwing*
28.09.2011

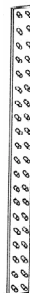

- 01 *Inschrijvingsnummer*
37229-00
Nummer en dagtekening (dag en uur) van het depot
82311-00 12.03.2007 , 08.00
- 02 *Vervaldatum*
12.03.2017
- 03 *Naam van de deposant*
EBEMA N.V.
- 04 *Adres (straat en nummer) van de deposant*
Dijkstraat 3
- 05 *Postcode, plaats en land van de deposant*
B-3690 Zutendaal,
België
- 08 *Afbeelding van de tekening of het model*
ZIE AFBEELDING(EN)
- 11 *Vermelding van het voortbrengsel gevolgd door de aanduiding van de klasse(n) en onderklasse(n)*
Betonelement (kl 25-01, 02).
- 12 *Beschrijving van de kenmerkende eigenschappen van het nieuwe uiterlijk van het voortbrengsel; in voorkomend geval, vermelding van de onderdelen van de tekening of het model waarop de kleuren betrekking hebben*
Betonelement, voorzien van een brede basis en naar boven toe tweezijdig taps toelopend, voorzien van een enkele tand/groef verbinding.
- 18 *Dagtekening van de aanvraag van de vernieuwing*
09.09.2011

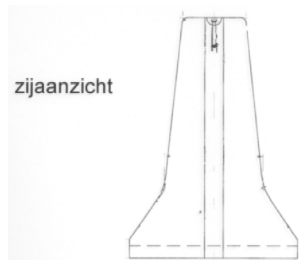

- 01 *Numéro d'enregistrement*
37382-00
Numéro, date et heure du dépôt
82219-00 24.03.2007 , 08.00
- 02 *Date d'échéance*
24.03.2017
- 03 *Nom du déposant*
DELBENDE Jean-Marie
- 04 *Adresse (rue et numéro) du déposant*
Rue de l'Yser 32
- 05 *Code postal, localité et pays du déposant*
6183 Trazegnies,
Pays-Bas
- 08 *Reproduction du dessin ou modèle*
VOIR REPRODUCTION(S)
- 09 *Indication de la (des) couleur(s)*
1

11 *Indication du produit suivi de la (des) classe(s) et de la (des) sous-classe(s)*
Augé à joint (cl 8-01, 03, 05).

12 *Description des éléments caractéristiques de l'aspect nouveau du produit; le cas échéant, indication des parties du dessin ou modèle auxquelles se rapportent les couleurs*

Augé a fond plat ayant (vue en plan) la forme d'une goutte d'eau avec sur la partie la plus étroite une ouverture de 14 mm de large et de chaque cotés une paroi droite avec un profil différents de par leur forme courbe, la jonction des parois est plates et est munie d'un manche de forme ronde et légèrement incliné vers la gauche.

14 *Indication du nom du véritable créateur du dessin ou modèle*

DELBENDE Jean-Marie

18 *Date de réception de la requête du renouvellement*

20.09.2011

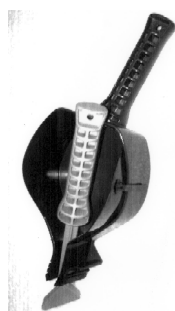

#@mmp 3511

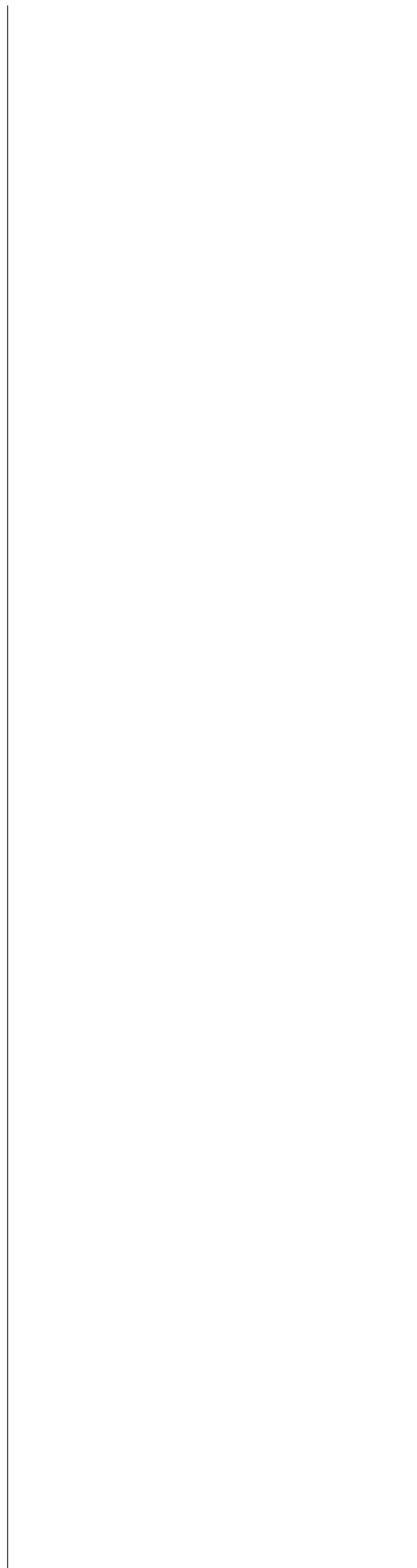



Rubriek VIII Rubrique VIII

Beneluxdepots waarbij wijzigingen van de inschrijving van de tekening of het model in het register werden aangetekend (regel 3.1 van het Uitvoeringsreglement).

Dépôts Benelux auprès desquels sont enregistrées au registre des modifications de l'enregistrement du dessin ou modèle (règle 3.1 du Règlement d'exécution).

- 01 Overdrachten
 - 02 Licenties
 - 03 Pandrechten
 - 04 Beslagleggingen
 - 05 Doorhalen van licenties, pand, beslag
 - 06 Adreswijzigingen (houder)
 - 07 Naamswijzigingen (houder)
 - 08
 - a Wijzigingen van correspondentie-adres
 - b Aanstelling of wijziging van gemachtigde
 - c Naams- en adreswijzigingen van gemachtigde
 - d Naams- of adreswijzigingen van gemachtigde
 - 09 Naams- en adreswijzigingen (houder)
 - 10 Verbeteringen van schrijffouten
 - 11 Overige verbeteringen
- N.B - De na de tekst van een wijziging voorkomende aanduiding betreft een interne codering.
- Indien na de datum van aantekening de aanduidingen (1), (2), enz. voorkomen betekent dit dat bij de registraties gelijktijdig meerdere wijzigingen zijn aangetekend. Tevens geven deze aanduidingen de volgorde der wijzigingen aan.

- 01 Cessions
 - 02 Licences
 - 03 Droits de gage
 - 04 Saisies
 - 05 Radiation de licences, gages, saisies
 - 06 Changement d'adresse (titulaire)
 - 07 Changement de nom (titulaire)
 - 08
 - a Changements d'adresse de correspondance
 - b Institution ou changement de mandataire
 - c Changements de nom et d'adresse du mandataire
 - d Changements de nom ou d'adresse du mandataire
 - 09 Changement de nom et d'adresse (titulaire)
 - 10 Corrections d'erreurs de plume
 - 11 Autre rectifications
- N.B - L'indication qui pourrait figurer après le texte d'une modification est un code interne.
- Si les indications (1), (2), etc. devaient figurer après la date de notification, cela signifie qu'il y a plusieurs modifications qui sont notifiées simultanément. Ces indications font également apparaître le rang des modifications.



1 OVERDRACHTEN CESSIONS

30238-01/30238-02

Overgegaan aan:

TNT Holdings B.V.;
PostNL Holding B.V.,
Prinses Beatrixlaan 23,
2595 AK Den Haag
Taurusavenue 111
2132 LS Hoofddorp,
Nederland

00027-002;

Aangetekend: 20.07.2011

6 ADRESWIJZIGINGEN CHANGEMENTS D'ADRESSE

32273-01, 32273-03, 32273-05

Adres gewijzigd in:

Eikenstraat 34
2550 Kontich,

20027-003;

Aangetekend: 15.07.2011

37276-00

Adres gewijzigd in:

Korneval 20
4116 BJ Buren,

20032-001;

Aangetekend: 10.08.2011

8b AANSTELLING OF WIJ- ZIGING VAN GEMACHTIGDE INSTITUTION OU CHAN- GEMENT DE MANDA- TAIRE

16793-01/16793-03, 18997-01/18997-04

Aanstelling of wijziging van gemachtigde:

Hogan Lovells International LLP
Keizersgracht 555
1017 DR Amsterdam
Nederland.

41111-007;

Aangetekend: 09.08.2011

34258-01/34258-02

Institution ou changement de mandataire:

Dennemeyer & Associates SA
55 rue des Bruyères
L-1274 Howald
Luxembourg.

41121-002;

Enregistré: 18.08.2011

34322-00

Aanstelling of wijziging van gemachtigde:

Octrooibureau Arnold & Siedsma
Sweelinckplein 1
2517 GK 's-Gravenhage
Nederland.

41122-001;

Aangetekend: 19.08.2011

33917-02

Institution ou changement de mandataire:

Dennemeyer & Associates SA
55 rue des Bruyères
L-1274 Howald
Luxembourg.

41126-001;

Enregistré: 16.09.2011

37105-00*Institution ou changement de mandataire:*

Dennemeyer & Associates SA
55 rue des Bruyères
L-1274 Howald
Luxembourg.

41127-001;

Enregistré: 16.09.2011

Postbus 71841
1008 DA Amsterdam

41140-001;

Aangetekend: 28.09.2011

11 OVERIGE VERBETERIN- GEN AUTRES RECTIFICA- TIONS

34003-01/34003-02*Institution ou changement de mandataire:*

Dennemeyer & Associates SA
55 rue des Bruyères
L-1274 Howald
Luxembourg.

41128-002;

Enregistré: 16.09.2011

38699-00*Depot- en vervaldatum verbeterd in:*

Depotdatum 21 01 2011 en vervaldatum
21 01 2016.

80023-001;

Aangetekend: 20.10.2011

#mmpp 94

33720-00*Institution ou changement de mandataire:*

Dennemeyer & Associates SA
55 rue des Bruyères
L-1274 Howald
Luxembourg.

41129-001;

Enregistré: 16.09.2011

22164-00*Institution ou changement de mandataire:*

Cabinet Chaillot
Avenue de l'Agent Sarre 16/20, BP 74
92703 Colombes Cedex
France.

41134-001;

Enregistré: 19.09.2011

34356-00*Institution ou changement de mandataire:*

Cabinet Chaillot
Avenue de l'Agent Sarre 16/20, BP 74
92703 Colombes Cedex
France.

41136-001;

Enregistré: 19.09.2011

17755-00*Aanstelling of wijziging van gemachtigde:*

CHIEVER B.V.
Barbara Strozziilaan 201



Rubriek X Rubrique X

A Beneluxdepots waarvan de vrijwillige/ambtshalve doorhaling van de inschrijving heeft plaatsgevonden (artikel 3.21 van het Benelux-verdrag inzake de intellectuele eigendom en regel 3.1 van het Uitvoeringsreglement).

Volgorde van publicatie (voorafgegaan door codering):

01 Volgnummer van de inschrijving.

B Benelux en internationale depots waarbij een verklaring van de houder of een rechtelijke beslissing als bedoeld in artikel 3.24, lid 3 van het Benelux-verdrag inzake de intellectuele eigendom is ingeschreven.

Volgorde van publicatie (voorafgegaan door codering):

01 Volgnummer van de inschrijving.

C Dépôts Benelux dont la radiation volontaire/d'office de l'enregistrement a été effectuée (article 3.21 de la Convention Benelux en matière de propriété intellectuelle et la règle 3.1 du Règlement d'exécution).

Ordre de la publication (précédé d'un code):

01 Numéro d'ordre de l'enregistrement.

D Dépôts Benelux ou internationaux pour lesquels une requête de renonciation partielle ou une décision judiciaire est enregistrée, comme visée à l'article 3.24, alinéa 3 de la Convention Benelux en matière de propriété intellectuelle).

Ordre de la publication (précédé d'un code):

01 Numéro d'ordre de l'enregistrement.

38594-01/38594-03

Doorhaling:

90001-003;

Aangetekend: 07.10.2011
