

---

# Benelux-Modellenblad

## Recueil des Dessins ou Modèles Benelux

### Inhoudsopgave

### Table des matières

---

|   |     |
|---|-----|
| Inhoudsopgave                                 |     |
| Table des matières .....                      | i   |
| Algemeen                                      |     |
| Généralités .....                             | 3   |
| Inhoud van de rubrieken                       |     |
| Contenu des rubriques .....                   | 5   |
| Mededeling                                    |     |
| Communication .....                           | 9   |
| Rubriek I                                     |     |
| Rubrique I .....                              | 11  |
| Rubriek II                                    |     |
| Rubrique II .....                             | 39  |
| Rubriek III                                   |     |
| Rubrique III .....                            | 41  |
| Rubriek VII                                   |     |
| Rubrique VII .....                            | 49  |
| Rubriek VIII                                  |     |
| Rubrique VIII .....                           | 119 |
| OVERDRACHTEN                                  |     |
| CESSIONS.....                                 | 120 |
| ADRESWIJZIGINGEN                              |     |
| CHANGEMENTS D'ADRESSE .....                   | 120 |
| NAAMSWIJZIGINGEN                              |     |
| CHANGEMENTS DE NOM.....                       | 121 |
| AANSTELLING of WIJZIGING VAN GEMACHTIGDE      |     |
| INSTITUTION ou CHANGEMENT DE MANDATAIRE ..... | 121 |
| Index: Gemachtigden                           |     |
| Mandataires .....                             | 123 |
| Index: Deposanten                             |     |
| Déposants .....                               | 127 |
| Index: Klassen en onderklassen                |     |
| Classes et sous-classes .....                 | 131 |
| Index: Produits .....                         | 135 |

---

---

|        |                 |     |
|--------|-----------------|-----|
| Index: | Producten ..... | 139 |
|--------|-----------------|-----|



# Algemeen Généralités

**Adressen:** **Benelux-Bureau voor de Intellectuele Eigendom**  
Bordewijklaan 15  
Postbus 90404  
NL-2509 LK Den Haag  
Nederland  
T +31 70 349 11 11  
F +31 70 347 57 08  
Internet: [www.boip.int](http://www.boip.int)  
E-mail: [info@boip.int](mailto:info@boip.int)

**Federale Overheidsdienst Economie, K.M.O.,  
Middenstand & Energie**  
Intellectuele Eigendom  
North Gate III  
Koning Albert II-laan, 16  
B-1000 Brussel  
België  
T +32 2 277 52 97  
F +32 2 277 52 77  
Internet: [www.mineco.fgov.be](http://www.mineco.fgov.be)  
E-mail: [piie\\_dir@mineco.fgov.be](mailto:piie_dir@mineco.fgov.be)

**Ministère de l'Economie et du Commerce  
Extérieur**  
Direction de la Propriété Intellectuelle  
19-21, boulevard Royal  
L-2449 Luxembourg  
Groot-Hertogdom Luxemburg  
T +352 478 41 87  
F +352 22 26 60  
Internet: [www.eco.public.lu](http://www.eco.public.lu)  
E-mail: [dpi@eco.etat.lu](mailto:dpi@eco.etat.lu)

Verschijningsdatum de 21ste van iedere maand of, indien het Benelux-Bureau voor de Intellectuele Eigendom op die dag is gesloten, op de eerste daarna volgende werkdag waarop het Bureau is geopend.

**Openingstijden:** Het Benelux-Bureau voor de Intellectuele Eigendom en de nationale diensten zijn voor het publiek geopend van maandag tot en met vrijdag van tien uur tot twaalf uur en van veertien uur tot zestien uur, behalve op feestdagen. Voor meer informatie kunt onze website ([www.boip.int](http://www.boip.int)) raadplegen.

**Inhoud**

- A Alle ingeschreven gegevens betreffende Benelux-depots, bedoeld in de regel 3.13 sub a. van het Uitvoeringsreglement van het Benelux-verdrag inzake de intellectuele eigendom;
- B Alle ingeschreven gegevens betreffende internationale depots, bedoeld in regel 3.13 sub c. van het Uitvoeringsreglement van het Benelux-verdrag inzake de intellectuele eigendom;
- C Het feit van de inschrijving van de verklaring bedoeld regel 3.13 sub. d van het Uitvoeringsreglement van het Benelux-verdrag inzake de intellectuele eigendom;
- D Het feit van de inschrijving van de vordering tot opeising bedoeld regel 3.13 sub e. van het Uitvoeringsreglement van het Benelux-verdrag inzake de intellectuele eigendom.

Voor gespecificeerde inhoudsopgave wordt verwezen naar de volgende bladzijden.

**Prijzen:** € 8,- per losse aflevering (buiten het Beneluxgebied: € 9,-).  
€ 79,- per jaarabonnement.  
Deze prijs wordt verhoogd met € 8,- voor abonnementen buiten het Beneluxgebied.

**Adresses:** **Office Benelux de la Propriété intellectuelle**  
Bordewijklaan 15  
Boîte Postale 90404  
NL-2509 LK La Haye  
Pays-Bas  
T +31 70 349 11 11  
F +31 70 347 57 08  
Internet: [www.boip.int](http://www.boip.int)  
E-mail: [info@boip.int](mailto:info@boip.int)

**Service Public Fédéral Economie, P.M.E.,  
Classes Moyennes & Energie**  
Propriété intellectuelle  
North Gate III  
Boulevard du Roi Albert II, 16  
B-1000 Bruxelles  
Belgique  
T +32 2 277 52 97  
F +32 2 277 52 77  
Internet: [www.mineco.fgov.be](http://www.mineco.fgov.be)  
E-mail: [piie\\_dir@mineco.fgov.be](mailto:piie_dir@mineco.fgov.be)

**Ministère de l'Economie et du Commerce  
Extérieur**  
Direction de la Propriété Intellectuelle  
19-21, boulevard Royal  
L-2449 Luxembourg  
Luxembourg  
T +352 478 41 87  
F +352 22 26 60  
Internet: [www.eco.public.lu](http://www.eco.public.lu)  
E-mail: [dpi@eco.etat.lu](mailto:dpi@eco.etat.lu)

Date de parution le 21 de chaque mois ou en cas de fermeture de l'Office Benelux de la Propriété intellectuelle, le premier jour ouvrable qui suit.

**Dates et heures  
d'ouverture:** l'Office Benelux de la Propriété intellectuelle et les administrations nationales sont ouverts au public, du lundi au vendredi de dix heures à midi et de quatorze à seize heures, sauf les jours fériés. Pour plus d'informations veuillez consulter notre site internet ([www.boip.int](http://www.boip.int)).

**Contenu**

- A Toutes les indications enregistrées relatives aux dépôts Benelux visées à la règle 3.13 sous a. du Règlement d'exécution de la Convention Benelux en matière de propriété intellectuelle;
- B Toutes les indications enregistrées relatives aux dépôts internationaux visées à 3.13 sous c. du Règlement d'exécution de la Convention Benelux en matière de propriété intellectuelle;
- C L'enregistrement de la déclaration visée à la règle 3.13 sous d. du Règlement d'exécution de la Convention Benelux en matière de propriété intellectuelle;
- D L'enregistrement de l'action en revendication visée à la règle 3.13 sous e. du Règlement d'exécution de la Convention Benelux en matière de propriété intellectuelle.

Pour la table des matières détaillée, se référer aux pages suivantes.

**Prix:** € 8,- par fascicule (en dehors du territoire Benelux: € 9,-).  
€ 79,- par abonnement annuel.  
Ce prix est augmenté de € 8,- pour les abonnements fournis en dehors du territoire Benelux.



**Betaling:**

Betaling van losse afleveringen en van jaarabonnementen kan plaats vinden door overschrijving of storting op een van de hierna genoemde rekeningen ten name van het Benelux-Bureau voor de Intellectuele Eigendom:

**In Nederland:**

- bankrekening 24 00 36 700 (Fortis),  
IBAN: NL62 FTSB 0240 0367 00 BIC: FTSB NL2R.

**In België:**

- bankrekening 001-4318305-38(Fortis),  
IBAN: BE24 0014 3183 0538 BIC: GEBA BEBB.

**In Luxemburg:**

- bankrekening LU50 0030 0556 7430 0000 (Fortis),  
IBAN: LU50 0030 0556 7430 0000 BIC: BGLL LULL.

**Paiement:**

Le paiement des fascicules et des abonnements annuels peut être réglé, soit par virement ou versement à l'un des comptes suivants au nom de l'Office Benelux de la Propriété intellectuelle:

**Aux Pays-Bas:**

- compte bancaire 24 00 36 700 (Fortis),  
IBAN: NL62 FTSB 0240 0367 00 BIC: FTSB NL2R.

**En Belgique:**

- compte bancaire 001-4318305-38 (Fortis),  
IBAN: BE24 0014 3183 0538 BIC: GEBA BEBB.

**Au Luxembourg:**

- compte bancaire LU50 0030 0556 7430 0000 (Fortis),  
IBAN: LU50 0030 0556 7430 0000 BIC: BGLL LULL.

---



# Inhoud van de rubrieken

## Contenu des rubriques

### Rubriek I

Beneluxdepots ingeschreven overeenkomstig artikel 3.11 van het Benelux-verdrag inzake de intellectuele eigendom.

*Volgorde van publicatie (voorafgegaan door codering):*

- 01 Volgnummer van de inschrijving alsmede nummer en dagtekening (dag, uur en minuut) van het depot, datum van inschrijving;
- 02 Datum waarop de geldigheidsduur van de inschrijving verstrijkt;
- 03 Naam van de deposant;
- 04 Adres (straat);
- 05 Plaats en land;
- 06 In voorkomend geval, naam en adres van de gemachtigde of, in voorkomend geval, vermelding van het correspondentie-adres van de deposant;
- 08 Afbeelding(en) van de tekening of het model;
- 09 In voorkomend geval, vermelding van de kleur(en);
- 10 in voorkomend geval, nadere omschrijving van de onder code 09 genoemde kleur(en);
- 11 Vermelding van het voortbrengsel alsmede klasse(n) en onderklasse(n) aanduiding;
- 12 In voorkomend geval, vermelding van de kenmerkende eigenschappen van de tekening of het model;
- 13 In voorkomend geval, vermelding van het recht van voorrang als bedoeld in artikel 4 van het Verdrag van Parijs tot bescherming van de Industriële Eigendom;
- 14 In voorkomend geval, vermelding van de naam van de werkelijke ontwerper van de tekening of het model.

### Rubriek II

Beneluxdepots ingeschreven overeenkomstig artikel 3.11 van het Benelux-verdrag inzake de intellectuele eigendom waarvan door de deposant opschorting van de publicatie van de inschrijving is gevraagd (artikel 3.12 van het Benelux-verdrag inzake de intellectuele eigendom).

*Volgorde van publicatie (voorafgegaan door codering):*

- 01 Volgnummer van de inschrijving, datum van inschrijving;
- 15 Vermelding van de termijn waarvoor opschorting van de publicatie werd gevraagd.

### Rubriek III

Beneluxdepots ingeschreven overeenkomstig artikel 3.11 van het Benelux-verdrag inzake de intellectuele eigendom waarvan door de deposant opschorting van de publicatie van de inschrijving werd gevraagd.

*Volgorde van publicatie (voorafgegaan door codering):*

- 01 Volgnummer van de inschrijving alsmede nummer en dagtekening (dag, uur en minuut) van het depot, datum van inschrijving;
- 02 Datum waarop de geldigheidsduur van de inschrijving verstrijkt;
- 03 Naam van de deposant;
- 04 Adres (straat);
- 05 Plaats en land;
- 06 In voorkomend geval, naam en adres van de gemachtigde of, in voorkomend geval, vermelding van het correspondentie-adres van de deposant;
- 08 Afbeelding(en) van de tekening of het model;
- 09 In voorkomend geval, vermelding van de kleur(en);
- 10 in voorkomend geval, nadere omschrijving van de onder code 09 genoemde kleur(en);
- 11 Vermelding van het voortbrengsel alsmede klasse(n) en onderklasse(n) aanduiding;
- 12 In voorkomend geval, vermelding van de kenmerkende eigenschappen van de tekening of het model;
- 13 In voorkomend geval, vermelding van het recht van voorrang als bedoeld in artikel 4 van het Verdrag van Parijs tot bescherming van de Industriële Eigendom;
- 14 In voorkomend geval, vermelding van de naam van de werkelijke ontwerper van de tekening of het model;
- 15 Vermelding van de termijn waarvoor opschorting van de publicatie werd gevraagd.

### Rubrique I

Dépôts Benelux enregistrés conformément aux dispositions de l'article 3.11 de la Convention Benelux en matière de propriété intellectuelle.

*Ordre de la publication (précédé d'un code):*

- 01 Numéro d'ordre de l'enregistrement ainsi que le numéro et la date (jour, heure et minute) du dépôt, la date d'enregistrement;
- 02 Date d'échéance de la durée de protection de l'enregistrement;
- 03 Nom du déposant;
- 04 Adresse (rue);
- 05 Localité et pays;
- 06 Le cas échéant, le nom et l'adresse du mandataire ou, le cas échéant, l'indication de l'adresse postale du déposant;
- 08 Reproduction(s) du dessin ou du modèle;
- 09 Le cas échéant, l'indication de la (des) couleur(s);
- 10 Le cas échéant, la description de la (des) couleur(s) mentionnée(s) au code 09;
- 11 Indication du produit ainsi que l'indication de la (des) classe(s) et de la (des) sous-classe(s);
- 12 Le cas échéant, l'indication des éléments caractéristiques du dessin ou du modèle;
- 13 Le cas échéant, l'indication du droit de priorité tel que visé à l'article 4 de la Convention de Paris pour la protection de la Propriété Industrielle;
- 14 Le cas échéant, l'indication du nom du véritable créateur du dessin ou du modèle.

### Rubrique II

Dépôts Benelux enregistrés conformément aux dispositions de l'article 3.11 de la Convention Benelux en matière de propriété intellectuelle pour lesquels le déposant a demandé l'ajournement de la publication de l'enregistrement (article 3.12 de la Convention Benelux en matière de propriété intellectuelle).

*Ordre de la publication (précédé d'un code):*

- 01 Numéro d'ordre de l'enregistrement, la date d'enregistrement;
- 15 Indication de la période d'ajournement de la publication.

### Rubrique III

Dépôts Benelux enregistrés conformément aux dispositions de l'article 3.11 de la Convention Benelux en matière de propriété intellectuelle pour lesquels le déposant avait demandé l'ajournement de la publication.

*Ordre de la publication (précédé d'un code):*

- 01 Numéro d'ordre de l'enregistrement ainsi que le numéro et la date (jour, heure et minute) du dépôt, la date d'enregistrement;
- 02 Date d'échéance de la durée de protection de l'enregistrement;
- 03 Nom du déposant;
- 04 Adresse (rue);
- 05 Localité et pays;
- 06 Le cas échéant, le nom et l'adresse du mandataire ou, le cas échéant, l'indication de l'adresse postale du déposant;
- 08 Reproduction(s) du dessin ou du modèle;
- 09 Le cas échéant, l'indication de la (des) couleur(s);
- 10 Le cas échéant, la description de la (des) couleur(s) mentionnée(s) au code 09;
- 11 Indication du produit ainsi que l'indication de la (des) classe(s) et de la (des) sous-classe(s);
- 12 Le cas échéant, l'indication des éléments caractéristiques du dessin ou du modèle;
- 13 Le cas échéant, l'indication du droit de priorité tel que visé à l'article 4 de la Convention de Paris pour la protection de la Propriété Industrielle;
- 14 Le cas échéant, l'indication du nom du véritable créateur du dessin ou du modèle;
- 15 Indication de la période d'ajournement de la publication.



## Rubriek IV

Beneluxdepots ingeschreven overeenkomstig artikel 3.13 van het Benelux-verdrag inzake de intellectuele eigendom werd opgeschort (in strijd met de goede zeden of de openbare orde van één der Beneluxlanden).

## Rubriek V

Beneluxdepots ingeschreven overeenkomstig artikel 3.11 van het Benelux-verdrag inzake de intellectuele eigendom waarvan de publicatie overeenkomstig artikel 3.13 van het Benelux-verdrag inzake de intellectuele eigendom werd opgeschort.

### *Volgorde van publicatie (voorafgegaan door codering):*

- 01 Volgnummer van de inschrijving alsmede nummer en dagtekening (dag, uur en minuut) van het depot, datum van inschrijving;
- 02 Datum waarop de geldigheidsduur van de inschrijving verstrijkt;
- 03 Naam van de deposant;
- 04 Adres (straat);
- 05 Plaats en land;
- 06 In voorkomend geval, naam en adres van de gemachtigde of, in voorkomend geval, vermelding van het correspondentie-adres van de deposant;
- 08 Afbeelding(en) van de tekening of het model;
- 09 In voorkomend geval, vermelding van de kleur(en);
- 10 in voorkomend geval, nadere omschrijving van de onder code 09 genoemde kleur(en);
- 11 Vermelding van het voortbrengsel alsmede klasse(n) en onderklasse(n) aanduiding;
- 12 In voorkomend geval, vermelding van de kenmerkende eigenschappen van de tekening of het model;
- 13 In voorkomend geval, vermelding van het recht van voorrang als bedoeld in artikel 4 van het Verdrag van Parijs tot bescherming van de Industriële Eigendom;
- 14 In voorkomend geval, vermelding van de naam van de werkelijke ontwerper van de tekening of het model.

## Rubriek VI

Beneluxdepots ingeschreven overeenkomstig artikel 3.11 van het Benelux-verdrag inzake de intellectuele eigendom waarvan een tweede publicatie is verricht (artikel 3.11, lid 3 van het Benelux-verdrag inzake de intellectuele eigendom).

### *Volgorde van publicatie (voorafgegaan door codering):*

- 01 Volgnummer van de inschrijving alsmede nummer en dagtekening (dag, uur en minuut) van het depot, datum van inschrijving;
- 02 Datum waarop de geldigheidsduur van de inschrijving verstrijkt;
- 03 Naam van de deposant;
- 04 Adres (straat);
- 05 Plaats en land;
- 06 In voorkomend geval, naam en adres van de gemachtigde of, in voorkomend geval, vermelding van het correspondentie-adres van de deposant;
- 08 Afbeelding(en) van de tekening of het model;
- 09 In voorkomend geval, vermelding van de kleur(en);
- 10 in voorkomend geval, nadere omschrijving van onder code 09 genoemde kleur(en);
- 11 Vermelding van het voortbrengsel alsmede klasse(n) en onderklasse aanduiding;
- 12 In voorkomend geval, vermelding van de kenmerkende eigenschappen van de tekening of het model;
- 13 In voorkomend geval, vermelding van het recht van voorrang als bedoeld in artikel 4 van het Verdrag van Parijs tot bescherming van de Industriële Eigendom;
- 14 In voorkomend geval, vermelding van de naam van de werkelijke ontwerper van de tekening of het model;
- 15 In voorkomend geval, vermelding van de termijn waarvoor opschorting van de publicatie werd gevraagd.

## Rubriek VII

Vernieuwingen van de overeenkomstig artikel 3.11 van het Benelux-verdrag inzake de intellectuele eigendom ingeschreven Beneluxdepots (artikel 3.14 van het Benelux-verdrag inzake de intellectuele eigendom).

### *Volgorde van publicatie (voorafgegaan door codering):*

- 01 Volgnummer van de inschrijving alsmede nummer en dagtekening (dag, uur en minuut) van het depot, datum van inschrijving;
- 02 Datum waarop de geldigheidsduur van de inschrijving verstrijkt;
- 03 Naam van de deposant;
- 04 Adres (straat);
- 05 Plaats en land;
- 06 In voorkomend geval, naam en adres van de gemachtigde of, in voorkomend geval, vermelding van het correspondentie-adres van de deposant;
- 08 Afbeelding(en) van de tekening of het model;

## Rubrique IV

Dépôts Benelux pour lesquels la publication a été ajournée conformément à l'article 3.13 de la Convention Benelux en matière de propriété intellectuelle (contraire aux bonnes moeurs ou à l'ordre public d'un des pays du Benelux).

## Rubrique V

Dépôts Benelux enregistrés conformément à l'article 3.11 de la Convention Benelux en matière de propriété intellectuelle pour lesquels la publication a été ajournée, conformément aux dispositions de l'article 3.13 de la Convention Benelux en matière de propriété intellectuelle.

### *Ordre de la publication (précédé d'un code):*

- 01 Numéro d'ordre de l'enregistrement ainsi que le numéro et la date (jour, heure et minute) du dépôt, la date d'enregistrement;
- 02 Date d'échéance de la durée de protection de l'enregistrement;
- 03 Nom du déposant;
- 04 Adresse (rue);
- 05 Localité et pays;
- 06 Le cas échéant, le nom et l'adresse du mandataire ou, le cas échéant, l'indication de l'adresse postale du déposant;
- 08 Reproduction(s) du dessin ou du modèle;
- 09 Le cas échéant, l'indication de la (des) couleur(s);
- 10 Le cas échéant, la description de la (des) couleur(s) mentionnée(s) au code 09;
- 11 Indication du produit ainsi que l'indication de la (des) classe(s) et de la (des) sous-classe(s);
- 12 Le cas échéant, l'indication des éléments caractéristiques du dessin ou du modèle;
- 13 Le cas échéant, l'indication du droit de priorité tel que visé à l'article 4 de la Convention de Paris pour la protection de la Propriété Industrielle;
- 14 Le cas échéant, l'indication du nom du véritable créateur du dessin ou du modèle.

## Rubrique VI

Dépôts Benelux enregistrés conformément à l'article 3.11 de la Convention Benelux en matière de propriété intellectuelle pour lesquels une nouvelle publication est faite (article 3.11, alinéa 3 de la Convention Benelux en matière de propriété intellectuelle).

### *Ordre de la publication (précédé d'un code):*

- 01 Numéro d'ordre de l'enregistrement ainsi que le numéro et la date (jour, heure et minute) du dépôt, la date d'enregistrement;
- 02 Date d'échéance de la durée de protection de l'enregistrement;
- 03 Nom du déposant;
- 04 Adresse (rue);
- 05 Localité et pays;
- 06 Le cas échéant, le nom et l'adresse du mandataire ou, le cas échéant, l'indication de l'adresse postale du déposant;
- 08 Reproduction(s) du dessin ou du modèle;
- 09 Le cas échéant, l'indication de la (des) couleur(s);
- 10 Le cas échéant, la description de la (des) couleur(s) mentionnée(s) au code 09;
- 11 Indication du produit ainsi que l'indication de la (des) classe(s) et de la (des) sous-classe(s);
- 12 Le cas échéant, l'indication des éléments caractéristiques du dessin ou du modèle;
- 13 Le cas échéant, l'indication du droit de priorité tel que visé à l'article 4 de la Convention de Paris pour la protection de la Propriété Industrielle;
- 14 Le cas échéant, l'indication du nom du véritable créateur du dessin ou du modèle;
- 15 Le cas échéant, l'indication de la période d'ajournement de la publication.

## Rubrique VII

Renouvellements de dépôts Benelux enregistrés conformément à l'article 3.11 de la Convention Benelux en matière de propriété intellectuelle (article 3.14 de la Convention Benelux en matière de propriété intellectuelle).

### *Ordre de la publication (précédé d'un code):*

- 01 Numéro d'ordre de l'enregistrement ainsi que le numéro et la date (jour, heure et minute) du dépôt, la date d'enregistrement;
- 02 Date d'échéance de la durée de protection de l'enregistrement;
- 03 Nom du déposant;
- 04 Adresse (rue);
- 05 Localité et pays;
- 06 Le cas échéant, le nom et l'adresse du mandataire ou, le cas échéant, l'indication de l'adresse postale du déposant;

- 09 In voorkomend geval, vermelding van de kleur(en);
- 10 In voorkomend geval, nadere omschrijving van de onder code 09 genoemde kleur(en);
- 11 Vermelding van het voortbrengsel alsmede klasse(n) en onderklassen aanduiding;
- 12 In voorkomend geval, vermelding van de kenmerkende eigenschappen van de tekening of het model;
- 13 In voorkomend geval, vermelding van het recht van voorrang als bedoeld in artikel 4 van het Verdrag van Parijs tot bescherming van de Industriële Eigendom;
- 14 In voorkomend geval, vermelding van de naam van de werkelijke ontwerper van de tekening of het model;
- 18 Datum van verzoek tot vernieuwing.

- 08 Reproduction(s) du dessin ou du modèle;
- 09 Le cas échéant, l'indication de la (des) couleur(s);
- 10 Le cas échéant, la description de la (des) couleur(s) mentionnée(s) au code 09;
- 11 Indication du produit ainsi que l'indication de la (des) classe(s) et de la (des) sous-classe(s);
- 12 Le cas échéant, l'indication des éléments caractéristiques du dessin ou du modèle;
- 13 Le cas échéant, l'indication du droit de priorité tel que visé à l'article 4 de la Convention de Paris pour la protection de la Propriété Industrielle;
- 14 Le cas échéant, l'indication du nom du véritable créateur du dessin ou du modèle;
- 18 Date de la requête de renouvellement.

### Rubriek VIII

Beneluxdepots waarbij wijzigingen van de inschrijving van de tekening of het model in het register werden aangetekend (regel 3.1 van het Uitvoeringsreglement).

- 01 Overdrachten
- 02 Licenties
- 03 Pandrechten
- 04 Beslagleggingen
- 05 Doorhalen van licenties, pand, beslag
- 06 Adreswijzigingen (houder)
- 07 Naamswijzigingen (houder)
- 08 a Wijzigingen van correspondentie-adres
- b Aanstelling of wijziging van gemachtigde
- c Naams- en adreswijzigingen van gemachtigde
- d Naams- of adreswijzigingen van gemachtigde
- 09 Naams- en adreswijzigingen (houder)
- 10 Verbeteringen van schrijffouten
- 11 Overige verbeteringen

N.B.-De na de tekst van een wijziging voorkomende aanduiding betreft een interne codering.  
-Indien na de datum van aantekening de aanduidingen (1), (2), enz. voorkomen betekent dit dat bij de registraties gelijktijdig meerdere wijzigingen zijn aangetekend. Tevens geven deze aanduidingen de volgorde der wijzigingen aan.

### Rubriek IX

Beneluxdepots waarvan ingevolge een rechterlijke beslissing die in kracht van gewijsde is gegaan, de doorhaling van de inschrijving heeft plaatsgevonden op verzoek van de meest gereede partij (artikel 1.14 en 4.5 van het Benelux-verdrag inzake de intellectuele eigendom en regel 3.1 van het Uitvoeringsreglement).

### Rubriek X

- A Beneluxdepots waarvan de vrijwillige/ambtshalve doorhaling van de inschrijving heeft plaatsgevonden (artikel 3.21 van het Benelux-verdrag inzake de intellectuele eigendom en regel 3.1 van het Uitvoeringsreglement).  
*Volgorde van publicatie (voorafgegaan door codering):*
  - 01 Volgnummer van de inschrijving.
- B Benelux en internationale depots waarbij een verklaring van de houder of een rechtelijke beslissing als bedoeld in artikel 3.24, lid 3 van het Benelux-verdrag inzake de intellectuele eigendom is ingeschreven.  
*Volgorde van publicatie (voorafgegaan door codering):*
  - 01 Volgnummer van de inschrijving.

### Rubriek XI

Inschrijvingen van Benelux- en internationale depots waarbij een vordering tot opeising van de ontwerper werd ingeschreven (artikel 3.7 van het Benelux-verdrag inzake de intellectuele eigendom en regel 2.10, lid 1 van het Uitvoeringsreglement).

*Volgorde van publicatie (voorafgegaan door codering):*

- 01 Volgnummer van de inschrijving;
- 14 Naam van de ontwerper.

### Rubriek XII

Inschrijvingen van Benelux- en internationale depots waarbij de in artikel 3.7 het Benelux-verdrag inzake de intellectuele eigendom genoemde inschrijving van de vordering tot opeising werd doorgehaald (regel 2.10, lid 2 van het Uitvoeringsreglement).

*Volgorde van publicatie (voorafgegaan door codering):*

- 01 Volgnummer van de inschrijving;
- 14 Naam van de ontwerper.

### Rubrique VIII

Dépôts Benelux auprès desquels sont enregistrées au registre des modifications de l'enregistrement du dessin ou modèle (règle 3.1 du Règlement d'exécution).

- 01 Cessions
- 02 Licences
- 03 Droits de gage
- 04 Saisies
- 05 Radiation de licences, gages, saisies
- 06 Changement d'adresse (titulaire)
- 07 Changement de nom (titulaire)
- 08 a Changements d'adresse de correspondance
- b Institution ou changement de mandataire
- c Changements de nom et d'adresse du mandataire
- d Changements de nom ou d'adresse du mandataire
- 09 Changement de nom et d'adresse (titulaire)
- 10 Corrections d'erreurs de plume
- 11 Autre rectifications

N.B.-L'indication qui pourrait figurer après le texte d'une modification est un code interne.  
-Si les indications (1), (2), etc. devaient figurer après la date de notification, cela signifie qu'il y a plusieurs modifications qui sont notifiées simultanément. Ces indications font également apparaître le rang des modifications.

### Rubrique IX

Dépôts Benelux dont la radiation de l'enregistrement, faisant suite à une décision judiciaire coulée en force de chose jugée, a été effectuée à la demande de la partie la plus diligente (article 1.14 et 4.5 de la Convention Benelux en matière de propriété intellectuelle et la règle 3.1 du Règlement d'exécution).

### Rubrique X

- A Dépôts Benelux dont la radiation volontaire/d'office de l'enregistrement a été effectuée (article 3.21 de la Convention Benelux en matière de propriété intellectuelle et la règle 3.1 du Règlement d'exécution).  
*Ordre de la publication (précédé d'un code):*
  - 01 Numéro d'ordre de l'enregistrement.
- B Dépôts Benelux ou internationaux pour lesquels une requête de renonciation partielle ou une décision judiciaire est enregistrée, comme visée à l'article 3.24, alinéa 3 de la Convention Benelux en matière de propriété intellectuelle).  
*Ordre de la publication (précédé d'un code):*
  - 01 Numéro d'ordre de l'enregistrement.

### Rubrique XI

Enregistrements de dépôts Benelux et internationaux auprès desquels une action en revendication du créateur a été enregistrée (article 3.7 de la Convention Benelux en matière de propriété intellectuelle et règle 2.10, alinéa 1 du Règlement d'exécution).

*Ordre de la publication (précédé d'un code):*

- 01 Numéro d'ordre de l'enregistrement;
- 14 Nom du créateur.

### Rubrique XII

Enregistrements de dépôts Benelux et internationaux auprès desquels l'enregistrement de l'action en revendication visée à l'article 3.7 été radié (règle 2.10, alinéa 2 du Règlement d'exécution).

*Ordre de la publication (précédé d'un code):*

- 01 Numéro d'ordre de l'enregistrement;
- 14 Nom du créateur.

**Rubriek XIII**

Internationale inschrijvingen waarbij zijn aangetekend:  
(regel 3.2, lid 3 van het Uitvoeringsreglement)

- a Nietigverklaring;
- b Vervallen verklaring;
- c Licentieverlening;
- d Pandrecht;
- e Beslaglegging;
- f Doorhaling der licentieverlening, pand, beslag.

**Rubriek XIV**

Inschrijvingen van Benelux- en internationale depots waarbij de bijzondere verklaring betreffende instandhouding van een auteursrecht is aangetekend (artikel 21, lid 3 en artikel 24 van de Eenvormige Beneluxwet inzake Tekeningen of Modellen).

**Niet meer van toepassing sinds december 2003.**

**Rubriek XV**

Beneluxdepots waarvan de geldigheidsduur van de inschrijving verstreken is (artikel 3.22, sub a. van het Benelux-verdrag inzake de intellectuele eigendom).

De publicatie heeft plaats na afloop van de termijn van uitstel bedoeld in artikel 3.14, lid 3 van het Benelux-verdrag inzake de intellectuele eigendom.

**Rubrique XIII**

Enregistrements internationaux auprès desquels sont enregistrées:  
(règle 3.2, alinéa 3 du Règlement d'exécution).

- a Des décisions d'annulation;
- b Des décisions d'extinction;
- c Des licences;
- d Gages;
- e Saisies;
- f Des radiations de licence, gages, saisies.

**Rubrique XIV**

Enregistrements de dépôts Benelux et internationaux auprès desquels la déclaration spéciale concernant le maintien d'un droit d'auteur est enregistrée (article 21, par. 3 et article 24 de la Loi Uniforme Benelux en matière de Dessins ou Modèles).

**Plus d'application depuis décembre 2003.**

**Rubrique XV**

Dépôts Benelux dont l'enregistrement est venu à expiration (article 3.22, sous a. de la Convention Benelux en matière de propriété intellectuelle).

La publication a eu lieu après l'écoulement du délai de grâce prévu à l'article 3.14, alinéa 3 de la Convention Benelux en matière de propriété intellectuelle.





# Mededeling Communication

---

Geen mededeling

Pas de communication







## Rubriek I Rubrique I

*Beneluxdepots ingeschreven overeenkomstig artikel 3.11 van het Benelux-verdrag inzake de intellectuele eigendom.*

- 01 Volgnummer van de inschrijving alsmede nummer en dagtekening (dag, uur en minuut) van het depot, datum van inschrijving;
- 02 Datum waarop de geldigheidsduur van de inschrijving verstrijkt;
- 03 Naam van de deposant;
- 04 Adres (straat);
- 05 Plaats en land;
- 06 In voorkomend geval, naam en adres van de gemachtigde of, in voorkomend geval, vermelding van het correspondentie-adres van de deposant;
- 08 Afbeelding(en) van de tekening of het model;
- 09 In voorkomend geval, vermelding van de kleur(en);
- 10 In voorkomend geval, nadere omschrijving van de onder code 09 genoemde kleur(en);
- 11 Vermelding van het voortbrengsel alsmede klasse(n) en onderklasse(n) aanduiding;
- 12 In voorkomend geval, vermelding van de kenmerkende eigenschappen van de tekening of het model;
- 13 In voorkomend geval, vermelding van het recht van voorrang als bedoeld in artikel 4 van het Verdrag van Parijs tot bescherming van de Industriële Eigendom;
- 14 In voorkomend geval, vermelding van de naam van de werkelijke ontwerper van de tekening of het model.

*Dépôts Benelux enregistrés conformément aux dispositions de l'article 3.11 de la Convention Benelux en matière de propriété intellectuelle.*

- 01 Numéro d'ordre de l'enregistrement ainsi que le numéro et la date (jour, heure et minute) du dépôt, la date d'enregistrement;
- 02 Date d'échéance de la durée de protection de l'enregistrement;
- 03 Nom du déposant;
- 04 Adresse (rue);
- 05 Localité et pays;
- 06 Le cas échéant, le nom et l'adresse du mandataire ou, le cas échéant, l'indication de l'adresse postale du déposant;
- 08 Reproduction(s) du dessin ou du modèle;
- 09 Le cas échéant, l'indication de la (des) couleur(s);
- 10 Le cas échéant, la description de la (des) couleur(s) mentionnée(s) au code 09;
- 11 Indication du produit ainsi que l'indication de la (des) classe(s) et de la (des) sous-classe(s);
- 12 Le cas échéant, l'indication des éléments caractéristiques du dessin ou du modèle;
- 13 Le cas échéant, l'indication du droit de priorité tel que visé à l'article 4 de la Convention de Paris pour la protection de la Propriété Industrielle;
- 14 Le cas échéant, l'indication du nom du véritable créateur du dessin ou du modèle.



01 Numéro d'enregistrement  
**37299-00**

Numéro, date et heure du dépôt  
06689-00 27.10.2005 , 10.00  
Date de l'enregistrement  
27.09.2007 ,

02 Date d'échéance  
27.10.2010

03 Nom du déposant  
VANEBERG Roland Jacques

04 Adresse (rue et numéro) du déposant  
7 Av. de la Chevalerie

05 Code postal, localité et pays du déposant  
1040 Bruxelles,  
Belgique

08 Reproduction du dessin ou modèle  
VOIR REPRODUCTION(S)

11 Indication du produit suivi de la (des)  
classe(s) et de la (des) sous-classe(s)  
Elément de gradin (cl 25-02, 03).

14 Indication du nom du véritable créateur du  
dessin ou modèle  
VANEBERG Roland

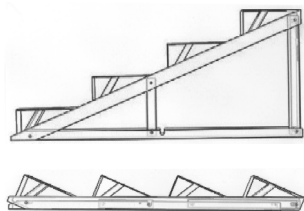

01 Numéro d'enregistrement  
**37300-01**

Numéro, date et heure du dépôt  
06777-01 23.03.2007 , 08.00  
Date de l'enregistrement  
29.09.2007 ,

02 Date d'échéance  
23.03.2012

03 Nom du déposant  
PROJECT 21C SPRL

04 Adresse (rue et numéro) du déposant  
Rue des Brasseurs 115

05 Code postal, localité et pays du déposant  
5000 Namur,  
Belgique

08 Reproduction du dessin ou modèle  
VOIR REPRODUCTION(S)

11 Indication du produit suivi de la (des)  
classe(s) et de la (des) sous-classe(s)  
Râtelier pour vélo (cl 8-10).

14 Indication du nom du véritable créateur du  
dessin ou modèle  
VAN RUTTEN Serge

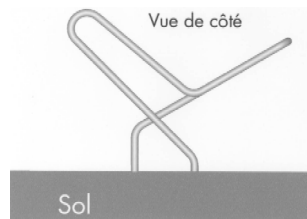

Vue de face



Vue de haut



Perspective

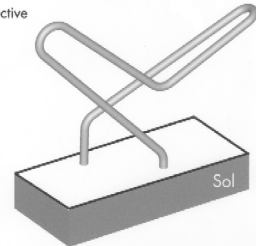

01 Numéro d'enregistrement  
**37300-02**

Numéro, date et heure du dépôt  
06777-02 23.03.2007 , 08.00  
Date de l'enregistrement  
29.09.2007 ,

02 Date d'échéance  
23.03.2012

03 Nom du déposant  
PROJECT 21C SPRL

04 Adresse (rue et numéro) du déposant  
Rue des Brasseurs 115

05 Code postal, localité et pays du déposant  
5000 Namur,  
Belgique

08 Reproduction du dessin ou modèle  
VOIR REPRODUCTION(S)

11 Indication du produit suivi de la (des)  
classe(s) et de la (des) sous-classe(s)  
Râtelier pour vélo (cl 8-10).

14 Indication du nom du véritable créateur du  
dessin ou modèle  
VAN RUTTEN Serge



01 Numéro d'enregistrement  
**37300-03**

Numéro, date et heure du dépôt  
06777-03 23.03.2007 , 08.00  
Date de l'enregistrement  
29.09.2007 ,

02 Date d'échéance  
23.03.2012

03 Nom du déposant  
PROJECT 21C SPRL

04 Adresse (rue et numéro) du déposant  
Rue des Brasseurs 115

05 Code postal, localité et pays du déposant  
5000 Namur,  
Belgique

08 Reproduction du dessin ou modèle  
VOIR REPRODUCTION(S)

11 Indication du produit suivi de la (des)  
classe(s) et de la (des) sous-classe(s)  
Mobilier urbain (kl 8-10; 10-06; 20-02).

14 Indication du nom du véritable créateur du  
dessin ou modèle  
VAN RUTTEN Serge

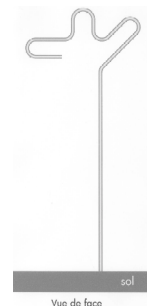

01 Numéro d'enregistrement  
**37301-01**

Numéro, date et heure du dépôt  
06798-01 27.06.2007 , 09.00  
Date de l'enregistrement  
10.09.2007 ,

- 02 *Date d'échéance*  
27.06.2012
- 03 *Nom du déposant*  
DOUCY Pol
- 04 *Adresse (rue et numéro) du déposant*  
Place du Perron 25
- 05 *Code postal, localité et pays du déposant*  
6200 Châtelet,  
Belgique
- 08 *Reproduction du dessin ou modèle*  
VOIR REPRODUCTION(S)
- 09 *Indication de la (des) couleur(s)*  
fuchsia
- 11 *Indication du produit suivi de la (des) classe(s) et de la (des) sous-classe(s)*  
Ornement (cl 11-02).
- 14 *Indication du nom du véritable créateur du dessin ou modèle*  
DOUCY Pol



- 01 *Numéro d'enregistrement*  
**37301-02**  
*Numéro, date et heure du dépôt*  
06798-02 27.06.2007 , 09.00  
*Date de l'enregistrement*  
10.09.2007 ,
- 02 *Date d'échéance*  
27.06.2012
- 03 *Nom du déposant*  
DOUCY Pol
- 04 *Adresse (rue et numéro) du déposant*  
Place du Perron 25
- 05 *Code postal, localité et pays du déposant*  
6200 Châtelet,  
Belgique
- 08 *Reproduction du dessin ou modèle*  
VOIR REPRODUCTION(S)
- 09 *Indication de la (des) couleur(s)*  
fuchsia
- 11 *Indication du produit suivi de la (des) classe(s) et de la (des) sous-classe(s)*  
Ornement (cl 11-02).
- 14 *Indication du nom du véritable créateur du dessin ou modèle*  
DOUCY Pol



- 01 *Numéro d'enregistrement*  
**37301-03**  
*Numéro, date et heure du dépôt*  
06798-03 27.06.2007 , 09.00  
*Date de l'enregistrement*  
10.09.2007 ,

- 02 *Date d'échéance*  
27.06.2012
- 03 *Nom du déposant*  
DOUCY Pol
- 04 *Adresse (rue et numéro) du déposant*  
Place du Perron 25
- 05 *Code postal, localité et pays du déposant*  
6200 Châtelet,  
Belgique
- 08 *Reproduction du dessin ou modèle*  
VOIR REPRODUCTION(S)
- 09 *Indication de la (des) couleur(s)*  
vert, jaune
- 11 *Indication du produit suivi de la (des) classe(s) et de la (des) sous-classe(s)*  
Ornement (cl 11-02).
- 14 *Indication du nom du véritable créateur du dessin ou modèle*  
DOUCY Pol



- 01 *Inschrijvingsnummer*  
**37302-00**  
*Nummer en dagtekening (dag en uur) van het depot*  
81926-00 07.04.2006 , 14.00  
*Datum inschrijving*  
20.09.2007 ,
- 02 *Vervaldatum*  
07.04.2011
- 03 *Naam van de deposant*  
BVM Beheer bv
- 04 *Adres (straat en nummer) van de deposant*  
Hartenveld 14
- 05 *Postcode, plaats en land van de deposant*  
1359 HR Almere,  
Nederland
- 08 *Afbeelding van de tekening of het model*  
ZIE AFBEELDING(EN)

- 11 *Vermelding van het voortbrengsel gevolgd door de aanduiding van de klasse(n) en onderklasse(n)*  
Kaarsendoover (kl 26-99).
- 12 *Beschrijving van de kenmerkende eigenschappen van het nieuwe uiterlijk van het voortbrengsel; in voorkomend geval, vermelding van de onderdelen van de tekening of het model waarop de kleuren betrekking hebben*  
"Huls(buismateriaal) met een lengte van 20mm, diameter van 5mm; de binnenzijde(huls) heeft een afmeting van 20mm lengte en een diameter van 2mm".
- 14 *Vermelding van de naam van de werkelijke ontwerper van de tekening*  
VAN BOXTEL Michel; VAN MUNSTER Bob

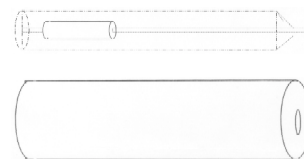

- 01 *Inschrijvingsnummer*  
**37303-01**  
*Nummer en dagtekening (dag en uur) van het depot*  
82021-01 04.04.2007 , 08.00  
*Datum inschrijving*  
10.09.2007 ,
- 02 *Vervaldatum*  
04.04.2012
- 03 *Naam van de deposant*  
Andries Veeneman  
h.o.d.n. HCA Technische  
Dienstverlening
- 04 *Adres (straat en nummer) van de deposant*  
Klarenbeekseweg 37
- 05 *Postcode, plaats en land van de deposant*  
7381 AA Klarenbeek,  
Nederland
- 08 *Afbeelding van de tekening of het model*  
ZIE AFBEELDING(EN)
- 11 *Vermelding van het voortbrengsel gevolgd door de aanduiding van de klasse(n) en onderklasse(n)*  
Huilbedwagen (kl 12-01, 12).
- 14 *Vermelding van de naam van de werkelijke ontwerper van de tekening*  
VEENEMAN Andries





- 01 *Inschrijvingsnummer*  
**37303-02**

*Nummer en dagtekening (dag en uur) van het depot*

82021-02 04.04.2007 , 08.00

*Datum inschrijving*

10.09.2007 ,

- 02 *Vervaldatum*

04.04.2012

- 03 *Naam van de deposant*

Andries Veeneman  
h.o.d.n. HCA Technische  
Dienstverlening

- 04 *Adres (straat en nummer) van de deposant*

Klarenbeekseweg 37

- 05 *Postcode, plaats en land van de deposant*

7381 AA Klarenbeek,  
Nederland

- 08 *Afbeelding van de tekening of het model*  
ZIE AFBEELDING(EN)

- 11 *Vermelding van het voortbrengsel gevolgd door de aanduiding van de klasse(n) en onderklasse(n)*

Menwagen voor rolstoelers (kl 12-01, 12).

- 14 *Vermelding van de naam van de werkelijke ontwerper van de tekening*

VEENEMAN Andries



- 01 *Inschrijvingsnummer*  
**37304-00**

*Nummer en dagtekening (dag en uur) van het depot*

82083-00 29.08.2006 , 10.00

*Datum inschrijving*

30.08.2007 ,

- 02 *Vervaldatum*

29.08.2011

- 03 *Naam van de deposant*

CLIJSTERS Ludo

- 04 *Adres (straat en nummer) van de deposant*

Kleinbeekstraat 52

- 05 *Postcode, plaats en land van de deposant*

B-3680 Maaseik,  
België

- 08 *Afbeelding van de tekening of het model*  
ZIE AFBEELDING(EN)

- 11 *Vermelding van het voortbrengsel gevolgd door de aanduiding van de klasse(n) en onderklasse(n)*

Sok (kl 2-04).

- 12 *Beschrijving van de kenmerkende eigenschappen van het nieuwe uiterlijk van het voortbrengsel; in voorkomend geval, vermelding van de onderdelen van de tekening of het model waarop de kleuren betrekking hebben*  
Sok met opbergzakje.

- 14 *Vermelding van de naam van de werkelijke ontwerper van de tekening*

CLIJSTERS Ludo



- 01 *Inschrijvingsnummer*  
**37305-01**

*Nummer en dagtekening (dag en uur) van het depot*

82101-01 17.10.2006 , 11.40

*Datum inschrijving*

20.09.2007 ,

- 02 *Vervaldatum*

17.10.2011

- 03 *Naam van de deposant*

DE GRAAF Cornelis H.

- 04 *Adres (straat en nummer) van de deposant*

Bredaseweg 185

- 05 *Postcode, plaats en land van de deposant*

4872 LA Etten-Leur,  
Nederland

- 08 *Afbeelding van de tekening of het model*

ZIE AFBEELDING(EN)

- 11 *Vermelding van het voortbrengsel gevolgd door de aanduiding van de klasse(n) en onderklasse(n)*

Installatie inrichting voor  
vloeistofvoorziening (kl 23-01, 02).

- 14 *Vermelding van de naam van de werkelijke ontwerper van de tekening*

DE GRAAF Cock

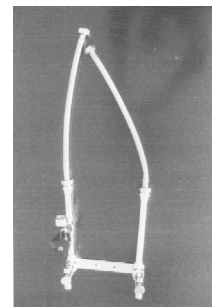

- 01 *Inschrijvingsnummer*

**37305-02**

*Nummer en dagtekening (dag en uur) van het depot*

82101-02 17.10.2006 , 11.40

*Datum inschrijving*

20.09.2007 ,

- 02 *Vervaldatum*

17.10.2011

- 03 *Naam van de deposant*

DE GRAAF Cornelis H.

- 04 *Adres (straat en nummer) van de deposant*

Bredaseweg 185

- 05 *Postcode, plaats en land van de deposant*

4872 LA Etten-Leur,  
Nederland

- 08 *Afbeelding van de tekening of het model*

ZIE AFBEELDING(EN)

- 11 *Vermelding van het voortbrengsel gevolgd door de aanduiding van de klasse(n) en onderklasse(n)*

Beluchterset (kl 23-01, 02).

- 14 *Vermelding van de naam van de werkelijke ontwerper van de tekening*

DE GRAAF Cock

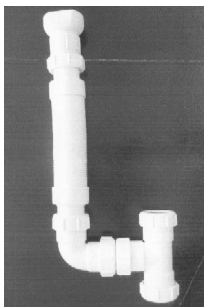

01 *Inschrijvingsnummer*

**37305-03**

*Nummer en dagtekening (dag en uur) van het depot*

82101-03 17.10.2006 , 11.40

*Datum inschrijving*

20.09.2007 ,

02 *Vervaldatum*

17.10.2011

03 *Naam van de deposant*

DE GRAAF Cornelis H.

04 *Adres (straat en nummer) van de deposant*

Bredaseweg 185

05 *Postcode, plaats en land van de deposant*

4872 LA Etten-Leur,  
Nederland

08 *Afbeelding van de tekening of het model*

ZIE AFBEELDING(EN)

11 *Vermelding van het voortbrengsel gevolgd door de aanduiding van de klasse(n) en onderklasse(n)*

Beluchter sifon set (kl 23-01, 02).

14 *Vermelding van de naam van de werkelijke ontwerper van de tekening*

DE GRAAF Cock

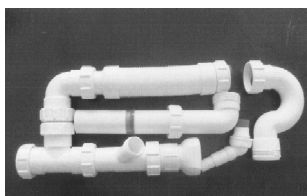

01 *Inschrijvingsnummer*

**37306-00**

*Nummer en dagtekening (dag en uur) van het depot*

82122-00 04.10.2006 , 15.00

*Datum inschrijving*

19.09.2007 ,

02 *Vervaldatum*

04.10.2011

03 *Naam van de deposant*

Eliza M.F. de Bruijn

04 *Adres (straat en nummer) van de deposant*

Willem de Zwijgerlaan 46 II hoog

05 *Postcode, plaats en land van de deposant*

2582 ER Den Haag,  
Nederland

08 *Afbeelding van de tekening of het model*

ZIE AFBEELDING(EN)

11 *Vermelding van het voortbrengsel gevolgd door de aanduiding van de klasse(n) en onderklasse(n)*

Educatief spel (kl 21-01).

14 *Vermelding van de naam van de werkelijke ontwerper van de tekening*

DE BRUIJN Eliza Maria Frédérique

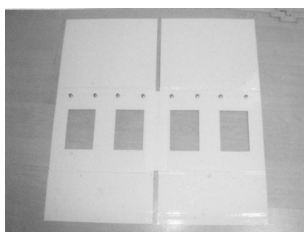
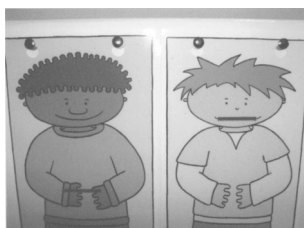
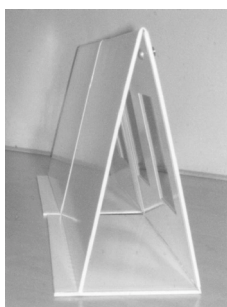
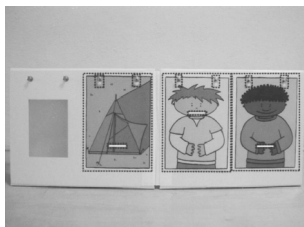

01 *Inschrijvingsnummer*

**37307-00**

*Nummer en dagtekening (dag en uur) van het depot*

82166-00 31.10.2006 , 08.00

*Datum inschrijving*

10.09.2007 ,

02 *Vervaldatum*

31.10.2011

03 *Naam van de deposant*

Eric Klement

04 *Adres (straat en nummer) van de deposant*

Buitenplein 28

05 *Postcode, plaats en land van de deposant*

1181 ZC Amstelveen,  
Nederland

08 *Afbeelding van de tekening of het model*

ZIE AFBEELDING(EN)

11 *Vermelding van het voortbrengsel gevolgd door de aanduiding van de klasse(n) en onderklasse(n)*

Rouwstoetvlag (kl 11-05).

14 *Vermelding van de naam van de werkelijke ontwerper van de tekening*

KLEMENT Eric

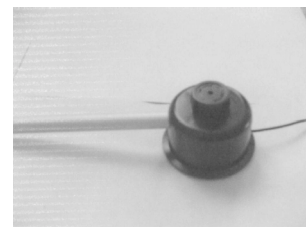
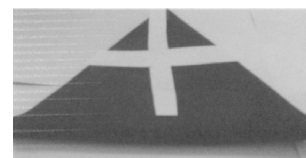

01 *Inschrijvingsnummer*

**37308-00**

*Nummer en dagtekening (dag en uur) van het depot*

82253-00 25.06.2007 , 08.00

*Datum inschrijving*

19.09.2007 ,

02 *Vervaldatum*

25.06.2012

03 *Naam van de deposant*

BODATI BV

04 *Adres (straat en nummer) van de deposant*

Wagemakerspark 48

05 *Postcode, plaats en land van de deposant*

4818 TV Breda,  
Nederland

08 *Afbeelding van de tekening of het model*

ZIE AFBEELDING(EN)

11 *Vermelding van het voortbrengsel gevolgd door de aanduiding van de klasse(n) en onderklasse(n)*

Muts (kl 2-03).

12 *Beschrijving van de kenmerkende eigenschappen van het nieuwe uiterlijk van het voortbrengsel; in voorkomend geval, vermelding van de onderdelen van de tekening of het model waarop de kleuren betrekking hebben*

De muts heeft twee iets naar buiten gekeerde oorkleppen in combinatie met het geknoopte elastiek bovenop; het elastiek bovenop heeft altijd de vorm van een lus; aan de voorzijde van de muts zit een vakje dat een vierkante

opening in het midden heeft; door deze opening is een plaatje zichtbaar; aan de bovenzijde van het vakje zit nog een opening.

- 14 *Vermelding van de naam van de werkelijke ontwerper van de tekening*  
ZWOLSMAN Mirjam

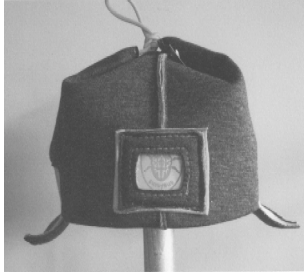

- 01 *Inschrijvingsnummer*  
**37309-00**

*Nummer en dagtekening (dag en uur) van het depot*

82265-00 25.01.2007 , 08.00

*Datum inschrijving*

19.09.2007 ,

- 02 *Vervaldatum*  
25.01.2012

- 03 *Naam van de deposant*  
RUTTEN Ruben

- 04 *Adres (straat en nummer) van de deposant*  
Rozendaalselaan 3

- 05 *Postcode, plaats en land van de deposant*  
6881 KX Velp,  
Nederland

- 08 *Afbeelding van de tekening of het model*  
ZIE AFBEELDING(EN)

- 11 *Vermelding van het voortbrengsel gevolgd door de aanduiding van de klasse(n) en onderklasse(n)*

Stoel (kl 6-01).

- 14 *Vermelding van de naam van de werkelijke ontwerper van de tekening*  
RUTTEN Ruben

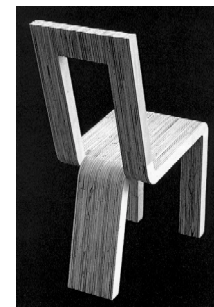
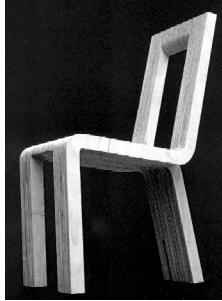

- 01 *Inschrijvingsnummer*  
**37310-00**

*Nummer en dagtekening (dag en uur) van het depot*

82272-00 31.01.2007 , 18.09

*Datum inschrijving*

07.09.2007 ,

- 02 *Vervaldatum*  
31.01.2012

- 03 *Naam van de deposant*  
Maria Angeles Perez Delgado

- 04 *Adres (straat en nummer) van de deposant*  
Casino No. 2

- 05 *Postcode, plaats en land van de deposant*  
38620 San Miguel de Abona (Tenerife),  
Spanje

- 06 *Naam en adres van de gemachtigde of vermelding van het correspondentie-adres van de deposant*

VEREENIGDE

Johan de Wittlaan 7

2517 JR Den Haag

Nederland.

- 08 *Afbeelding van de tekening of het model*  
ZIE AFBEELDING(EN)

- 11 *Vermelding van het voortbrengsel gevolgd door de aanduiding van de klasse(n) en onderklasse(n)*

Bevestigingsinrichting (kl 8-99; 13-03).

- 14 *Vermelding van de naam van de werkelijke ontwerper van de tekening*  
PEREZ DELGADO Angeles Maria

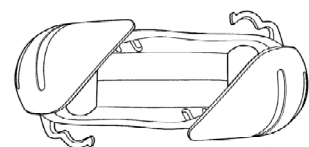
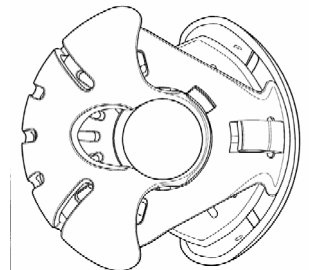
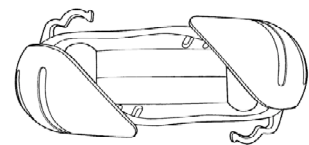
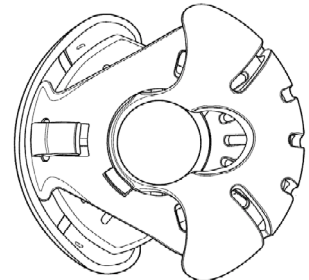
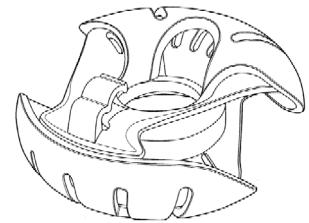



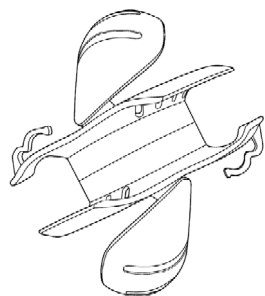
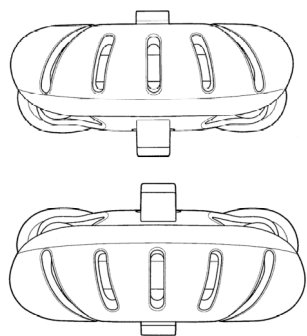

- 01 *Inschrijvingsnummer*  
**37311-00**  
*Nummer en dagtekening (dag en uur) van het depot*  
82286-00 19.02.2007 , 08.00  
*Datum inschrijving*  
19.09.2007 ,
- 02 *Vervaldatum*  
19.02.2012
- 03 *Naam van de deposant*  
RUTTEN Ruben
- 04 *Adres (straat en nummer) van de deposant*  
Rozendaalselaan 3
- 05 *Postcode, plaats en land van de deposant*  
6881 KX Velp,  
Nederland
- 08 *Afbeelding van de tekening of het model*  
ZIE AFBEELDING(EN)
- 11 *Vermelding van het voortbrengsel gevolgd door de aanduiding van de klasse(n) en onderklasse(n)*  
Barkruk (kl 6-01).
- 14 *Vermelding van de naam van de werkelijke ontwerper van de tekening*  
RUTTEN Ruben



- 01 *Inschrijvingsnummer*  
**37312-00**  
*Nummer en dagtekening (dag en uur) van het depot*  
82291-00 21.02.2007 , 08.00  
*Datum inschrijving*  
19.09.2007 ,
- 02 *Vervaldatum*  
21.02.2012
- 03 *Naam van de deposant*  
RAMSTEIJN-BROUWERS Petronella  
Cornelia Johanna Maria  
h.o.d.n. ELLEN BROUWERS atelier  
voor kunstinitiatieven
- 04 *Adres (straat en nummer) van de deposant*  
Laarakkerweg 26
- 05 *Postcode, plaats en land van de deposant*  
5061 JR Oisterwijk,  
Nederland
- 08 *Afbeelding van de tekening of het model*  
ZIE AFBEELDING(EN)
- 11 *Vermelding van het voortbrengsel gevolgd door de aanduiding van de klasse(n) en onderklasse(n)*  
Urndoos (kl 99).
- 14 *Vermelding van de naam van de werkelijke ontwerper van de tekening*  
BROUWERS Ellen

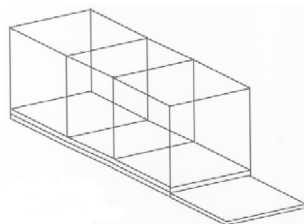

- 01 *Inschrijvingsnummer*  
**37313-00**  
*Nummer en dagtekening (dag en uur) van het depot*  
82293-00 26.02.2007 , 08.00  
*Datum inschrijving*  
19.09.2007 ,
- 02 *Vervaldatum*  
26.02.2012
- 03 *Naam van de deposant*  
H.J. Heinz B.V.
- 04 *Adres (straat en nummer) van de deposant*  
Arnhemse Bovenweg 160-178

- 05 *Postcode, plaats en land van de deposant*  
3708 AH Zeist,  
Nederland
- 06 *Naam en adres van de gemachtigde of vermelding van het correspondentie-adres van de deposant*  
Novagraaf Nederland B.V.  
Hogehilweg 3  
1101 CA Amsterdam-Zuidoost  
Nederland.
- 08 *Afbeelding van de tekening of het model*  
ZIE AFBEELDING(EN)
- 11 *Vermelding van het voortbrengsel gevolgd door de aanduiding van de klasse(n) en onderklasse(n)*  
Fles met dop (9-01, 07).



- 01 *Inschrijvingsnummer*  
**37314-00**

Nummer en dagtekening (dag en uur) van het depot

82301-00 02.03.2007 , 08.00

Datum inschrijving

20.09.2007 ,

02 Vervaldatum

02.03.2012

03 Naam van de deponent

KiaMia V.o.F.

04 Adres (straat en nummer) van de deponent

Tweede Jan Steenstraat 109-2

05 Postcode, plaats en land van de deponent

1074 CN Amsterdam,  
Nederland

08 Afbeelding van de tekening of het model

ZIE AFBEELDING(EN)

11 Vermelding van het voortbrengsel gevolgd door de aanduiding van de klasse(n) en onderklasse(n)

T-shirt (kl 2-02).

14 Vermelding van de naam van de werkelijke ontwerper van de tekening

MAEIJER Saskia; VAESSEN Marie-José



01 Inschrijvingsnummer

**37315-00**

Nummer en dagtekening (dag en uur) van het depot

82334-00 20.08.2007 , 08.00

Datum inschrijving

02.10.2007 ,

02 Vervaldatum

20.08.2012

03 Naam van de deponent

Noij Beheer B.V.

04 Adres (straat en nummer) van de deponent

Boelehaven 14

05 Postcode, plaats en land van de deponent

2993 HE Barendrecht,  
Nederland

08 Afbeelding van de tekening of het model

ZIE AFBEELDING(EN)

11 Vermelding van het voortbrengsel gevolgd door de aanduiding van de klasse(n) en onderklasse(n)

Opslagtank voor zonne-energie (kl 23-01, 03).

14 Vermelding van de naam van de werkelijke ontwerper van de tekening

NOIJ Jeroen G.H.J.

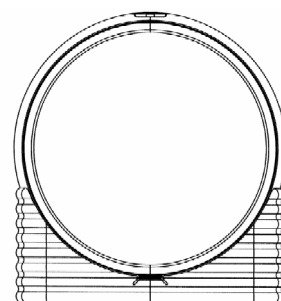
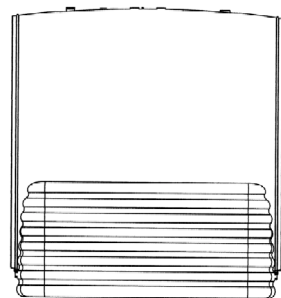
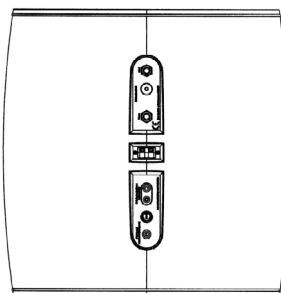
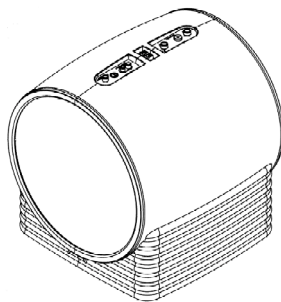

01 Inschrijvingsnummer

**37316-01**

Nummer en dagtekening (dag en uur) van het depot

82430-01 29.06.2007 , 14.04

Datum inschrijving

25.09.2007 ,

02 Vervaldatum

29.06.2012

03 Naam van de deponent

Esther Gabriëlle van Dam

04 Adres (straat en nummer) van de deponent

Walenburgerweg 93A2

05 Postcode, plaats en land van de deponent

3039 AE Rotterdam,  
Nederland

06 Naam en adres van de gemachtigde of vermelding van het correspondentie-adres van de deponent

Holland Van Gijzen  
Advocaten en Notarissen  
Postbus 3  
5600 AA Eindhoven  
Nederland.

08 Afbeelding van de tekening of het model

ZIE AFBEELDING(EN)

09 Vermelding van de kleur(en)

rood, groen, grijs

11 Vermelding van het voortbrengsel gevolgd door de aanduiding van de klasse(n) en onderklasse(n)

Placemat (kl 6-13).

12 Beschrijving van de kenmerkende eigenschappen van het nieuwe uiterlijk van het voortbrengsel; in voorkomend geval, vermelding van de onderdelen van de tekening of het model waarop de kleuren betrekking hebben

"De placemat bestaat uit 3 lagen vilt; zowel uit de onderste als de bovenste laag zijn bestekvormen opgenomen".

14 Vermelding van de naam van de werkelijke ontwerper van de tekening

VAN DAM Esther Gabriëlle



01 Inschrijvingsnummer

**37316-02**

Nummer en dagtekening (dag en uur) van het depot

82430-02 29.06.2007 , 14.04

Datum inschrijving

25.09.2007 ,

02 Vervaldatum

29.06.2012

03 Naam van de deponent

Esther Gabriëlle van Dam

04 Adres (straat en nummer) van de deponent

Walenburgerweg 93A2

05 Postcode, plaats en land van de deponent

3039 AE Rotterdam,  
Nederland

06 Naam en adres van de gemachtigde of vermelding van het correspondentie-adres van de deponent

Holland Van Gijzen  
Advocaten en Notarissen  
Postbus 3  
5600 AA Eindhoven  
Nederland.

- 08 *Afbeelding van de tekening of het model*  
ZIE AFBEELDING(EN)
- 09 *Vermelding van de kleur(en)*  
lichtgrijs, donkergrijs, blauw
- 11 *Vermelding van het voortbrengsel gevolgd door de aanduiding van de klasse(n) en onderklasse(n)*  
Toiletmat (kl 6-11).
- 12 *Beschrijving van de kenmerkende eigenschappen van het nieuwe uiterlijk van het voortbrengsel; in voorkomend geval, vermelding van de onderdelen van de tekening of het model waarop de kleuren betrekking hebben*  
"De toiletmat bestaat uit 3 lagen vilt; zowel uit de onderste als de bovenste laag zijn schoenafdrukken opgenomen".
- 14 *Vermelding van de naam van de werkelijke ontwerper van de tekening*  
VAN DAM Esther Gabriëlle



- 01 *Inschrijvingsnummer*  
**37317-00**  
*Nummer en dagtekening (dag en uur) van het depot*  
82442-00 10.07.2007 , 08.00  
*Datum inschrijving*  
30.08.2007 ,
- 02 *Vervaldatum*  
10.07.2012
- 03 *Naam van de deposant*  
VAN DER HEIDE Fokko
- 04 *Adres (straat en nummer) van de deposant*  
Stinslaan 26
- 05 *Postcode, plaats en land van de deposant*  
9351 SM Leek,  
Nederland
- 08 *Afbeelding van de tekening of het model*  
ZIE AFBEELDING(EN)
- 11 *Vermelding van het voortbrengsel gevolgd door de aanduiding van de klasse(n) en onderklasse(n)*  
Verpakking (kl 9-03).
- 12 *Beschrijving van de kenmerkende eigenschappen van het nieuwe uiterlijk van het voortbrengsel; in voorkomend geval, vermelding van de onderdelen van de tekening of het model waarop de kleuren betrekking hebben*  
Het model van het ontwerp is een tetrahedron; figuur 1 laat de uitslag zien

van het model met de insnijdingen; figuur 2 toont het perspectief van het gesloten model in gevouwen uitvoering; figuur 3 toont het bovenaanzicht van het model in gevouwen toestand.

- 14 *Vermelding van de naam van de werkelijke ontwerper van de tekening*  
VAN DER HEIDE Fokko

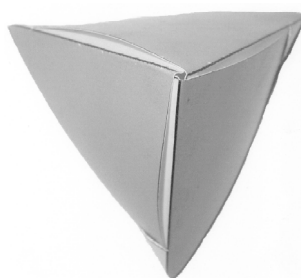
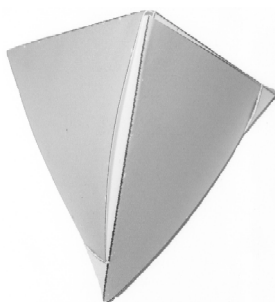
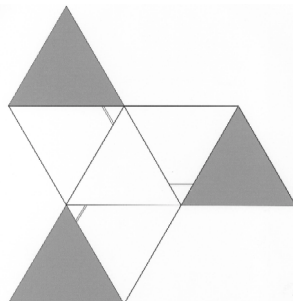

- 01 *Inschrijvingsnummer*  
**37318-00**  
*Nummer en dagtekening (dag en uur) van het depot*  
82448-00 11.07.2007 , 08.00  
*Datum inschrijving*  
19.09.2007 ,
- 02 *Vervaldatum*  
11.07.2012
- 03 *Naam van de deposant*  
Anne-Rose Hartman-van der Krabben  
h.o.d.n. 'With a touch of Rose'
- 04 *Adres (straat en nummer) van de deposant*  
Olympiadelaan 38
- 05 *Postcode, plaats en land van de deposant*  
1183 WP Amstelveen,  
Nederland
- 08 *Afbeelding van de tekening of het model*  
ZIE AFBEELDING(EN)

- 11 *Vermelding van het voortbrengsel gevolgd door de aanduiding van de klasse(n) en onderklasse(n)*  
Opbergzak (kl 3-01).
- 14 *Vermelding van de naam van de werkelijke ontwerper van de tekening*  
HARTMAN VAN DER KRABBen  
Anne-Rose

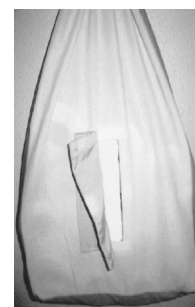

- 01 *Inschrijvingsnummer*  
**37319-00**  
*Nummer en dagtekening (dag en uur) van het depot*  
82451-00 18.07.2007 , 08.00  
*Datum inschrijving*  
19.09.2007 ,
- 02 *Vervaldatum*  
18.07.2012
- 03 *Naam van de deposant*  
Kortweg B.V.
- 04 *Adres (straat en nummer) van de deposant*  
't Nijland 4
- 05 *Postcode, plaats en land van de deposant*  
9751 GK Haren,  
Nederland
- 08 *Afbeelding van de tekening of het model*  
ZIE AFBEELDING(EN)
- 11 *Vermelding van het voortbrengsel gevolgd door de aanduiding van de klasse(n) en onderklasse(n)*  
Bedgeleider (kl 6-06).

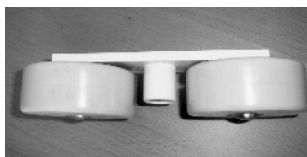
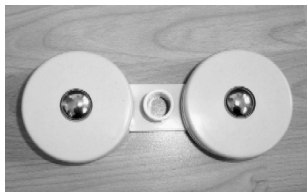

- 01 *Inschrijvingsnummer*  
**37320-00**

*Nummer en dagtekening (dag en uur) van het depot*

82490-00 05.09.2007 , 08.00

*Datum inschrijving*  
25.09.2007 ,

- 02 *Vervaldatum*  
05.09.2012

- 03 *Naam van de deposant*  
EnzoSystems b.v.

- 04 *Adres (straat en nummer) van de deposant*  
De Binderij 69

- 05 *Postcode, plaats en land van de deposant*  
1321 EC Almere,  
Nederland

- 08 *Afbeelding van de tekening of het model*  
ZIE AFBEELDING(EN)

- 11 *Vermelding van het voortbrengsel gevolgd door de aanduiding van de klasse(n) en onderklasse(n)*

Betaal- en opwaardeerautomaat vervoersbeurzen (kl 20-01).

- 14 *Vermelding van de naam van de werkelijke ontwerper van de tekening*  
DE VRIES Erik



- 01 *Inschrijvingsnummer*  
**37321-00**

*Nummer en dagtekening (dag en uur) van het depot*

82506-00 19.09.2007 , 10.30

*Datum inschrijving*

27.09.2007 ,

- 02 *Vervaldatum*  
19.09.2012

- 03 *Naam van de deposant*  
Henricus Augustinus Maria Hogema

- 04 *Adres (straat en nummer) van de deposant*  
Westeinde 38 A

- 05 *Postcode, plaats en land van de deposant*  
2391 JC Hazerswoude dorp,  
Nederland

- 08 *Afbeelding van de tekening of het model*  
ZIE AFBEELDING(EN)

- 11 *Vermelding van het voortbrengsel gevolgd door de aanduiding van de klasse(n) en onderklasse(n)*

Lijmklem (kl 8-05).

- 14 *Vermelding van de naam van de werkelijke ontwerper van de tekening*  
HOGEMA Henricus Augustinus Maria

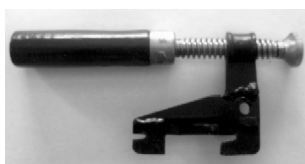
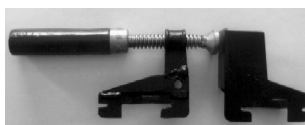

- 01 *Inschrijvingsnummer*  
**37322-00**

*Nummer en dagtekening (dag en uur) van het depot*

82511-00 21.09.2007 , 08.00

*Datum inschrijving*

26.09.2007 ,

- 02 *Vervaldatum*  
21.09.2012

- 03 *Naam van de deposant*  
Luit van der Helm

- 04 *Adres (straat en nummer) van de deposant*  
Oosterseveldweg 2

- 05 *Postcode, plaats en land van de deposant*  
8391 MA Noordwolde-Zuid,  
Nederland

- 08 *Afbeelding van de tekening of het model*  
ZIE AFBEELDING(EN)

- 11 *Vermelding van het voortbrengsel gevolgd door de aanduiding van de klasse(n) en onderklasse(n)*

Stoel (kl 6-01).

- 14 *Vermelding van de naam van de werkelijke ontwerper van de tekening*  
VAN DE HELM Luit



- 01 *Inschrijvingsnummer*  
**37323-00**

*Nummer en dagtekening (dag en uur) van het depot*

82515-00 26.09.2007 , 08.00

*Datum inschrijving*

01.10.2007 ,

- 02 *Vervaldatum*  
26.09.2012

- 03 *Naam van de deposant*  
EnzoSystems b.v.

- 04 *Adres (straat en nummer) van de deposant*  
De Binderij 69

- 05 *Postcode, plaats en land van de deposant*  
1321 EC Almere,  
Nederland

- 08 *Afbeelding van de tekening of het model*  
ZIE AFBEELDING(EN)

- 11 *Vermelding van het voortbrengsel gevolgd door de aanduiding van de klasse(n) en onderklasse(n)*

Opwaardeerautomaat voor vervoersbewijzen (kl 20-01).

- 14 *Vermelding van de naam van de werkelijke ontwerper van de tekening*  
DE VRIES Erik



- 01 *Inschrijvingsnummer*  
**37324-01**

*Nummer en dagtekening (dag en uur) van het depot*

82361-01 30.07.2007 , 08.00

*Datum inschrijving*

08.10.2007 ,

02 *Vervaldatum*

30.07.2012

03 *Naam van de deposant*

JANSSEN Patrick Wilhelmus Johannes  
Jacobus

h.o.d.n. LISO Vliegengordijn

04 *Adres (straat en nummer) van de deposant*

Binnenweg 2

05 *Postcode, plaats en land van de deposant*

6921 GZ Duiven,  
Nederland

08 *Afbeelding van de tekening of het model*

ZIE AFBEELDING(EN)

11 *Vermelding van het voortbrengsel gevolgd door de aanduiding van de klasse(n) en onderklasse(n)*

Vliegengordijn (kl 6-10).

14 *Vermelding van de naam van de werkelijke ontwerper van de tekening*

JANSSEN Patrick

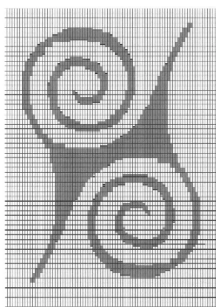

01 *Inschrijvingsnummer*

**37324-02**

*Nummer en dagtekening (dag en uur) van het depot*

82361-02 30.07.2007 , 08.00

*Datum inschrijving*

08.10.2007 ,

02 *Vervaldatum*

30.07.2012

03 *Naam van de deposant*

JANSSEN Patrick Wilhelmus Johannes  
Jacobus

h.o.d.n. LISO Vliegengordijn

04 *Adres (straat en nummer) van de deposant*

Binnenweg 2

05 *Postcode, plaats en land van de deposant*

6921 GZ Duiven,  
Nederland

08 *Afbeelding van de tekening of het model*

ZIE AFBEELDING(EN)

11 *Vermelding van het voortbrengsel gevolgd door de aanduiding van de klasse(n) en onderklasse(n)*

Vliegengordijn (kl 6-10).

14 *Vermelding van de naam van de werkelijke ontwerper van de tekening*

JANSSEN Patrick W.J.J.

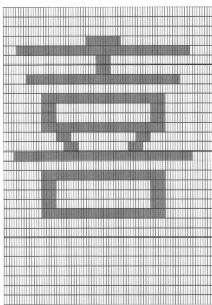

01 *Inschrijvingsnummer*

**37324-03**

*Nummer en dagtekening (dag en uur) van het depot*

82361-03 30.07.2007 , 08.00

*Datum inschrijving*

08.10.2007 ,

02 *Vervaldatum*

30.07.2012

03 *Naam van de deposant*

JANSSEN Patrick Wilhelmus Johannes  
Jacobus

h.o.d.n. LISO Vliegengordijn

04 *Adres (straat en nummer) van de deposant*

Binnenweg 2

05 *Postcode, plaats en land van de deposant*

6921 GZ Duiven,  
Nederland

08 *Afbeelding van de tekening of het model*

ZIE AFBEELDING(EN)

11 *Vermelding van het voortbrengsel gevolgd door de aanduiding van de klasse(n) en onderklasse(n)*

Vliegengordijn (kl 6-10).

14 *Vermelding van de naam van de werkelijke ontwerper van de tekening*

JANSSEN Patrick

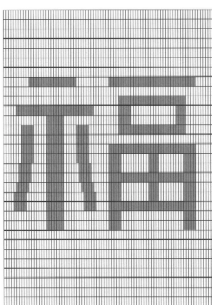

01 *Inschrijvingsnummer*

**37324-04**

*Nummer en dagtekening (dag en uur) van het depot*

82361-04 30.07.2007 , 08.00

*Datum inschrijving*

08.10.2007 ,

02 *Vervaldatum*

30.07.2012

03 *Naam van de deposant*

JANSSEN Patrick Wilhelmus Johannes  
Jacobus

h.o.d.n. LISO Vliegengordijn

04 *Adres (straat en nummer) van de deposant*

Binnenweg 2

05 *Postcode, plaats en land van de deposant*

6921 GZ Duiven,  
Nederland

08 *Afbeelding van de tekening of het model*

ZIE AFBEELDING(EN)

11 *Vermelding van het voortbrengsel gevolgd door de aanduiding van de klasse(n) en onderklasse(n)*

Vliegengordijn (kl 6-01).

14 *Vermelding van de naam van de werkelijke ontwerper van de tekening*

JANSSEN Patrick

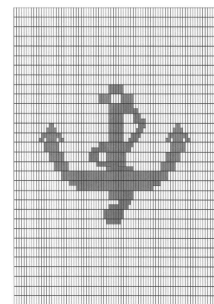

01 *Inschrijvingsnummer*

**37324-05**

*Nummer en dagtekening (dag en uur) van het depot*

82361-05 30.07.2007 , 08.00

*Datum inschrijving*

08.10.2007 ,

02 *Vervaldatum*

30.07.2012

03 *Naam van de deposant*

JANSSEN Patrick Wilhelmus Johannes  
Jacobus

h.o.d.n. LISO Vliegengordijn

04 *Adres (straat en nummer) van de deposant*

Binnenweg 2

05 *Postcode, plaats en land van de deposant*

6921 GZ Duiven,  
Nederland

08 *Afbeelding van de tekening of het model*

ZIE AFBEELDING(EN)

11 *Vermelding van het voortbrengsel gevolgd door de aanduiding van de klasse(n) en onderklasse(n)*

Vliegengordijn (kl 6-10).

14 *Vermelding van de naam van de werkelijke ontwerper van de tekening*

JANSSEN Patrick

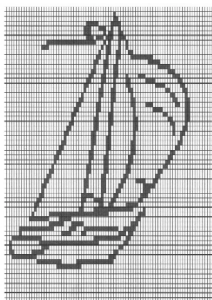

- 01 *Inschrijvingsnummer*  
**37324-06**

*Nummer en dagtekening (dag en uur) van het depot*

82361-06 30.07.2007 , 08.00

*Datum inschrijving*

08.10.2007 ,

- 02 *Vervaldatum*  
30.07.2012

- 03 *Naam van de deposant*  
JANSSEN Patrick Wilhelmus Johannes  
Jacobus  
h.o.d.n. LISO Vliegengordijn

- 04 *Adres (straat en nummer) van de deposant*  
Binnenweg 2

- 05 *Postcode, plaats en land van de deposant*  
6921 GZ Duiven,  
Nederland

- 08 *Afbeelding van de tekening of het model*  
ZIE AFBEELDING(EN)

- 11 *Vermelding van het voortbrengsel gevolgd door de aanduiding van de klasse(n) en onderklasse(n)*  
Vliegengordijn (kl 6-10).

- 14 *Vermelding van de naam van de werkelijke ontwerper van de tekening*  
JANSSEN Patrick

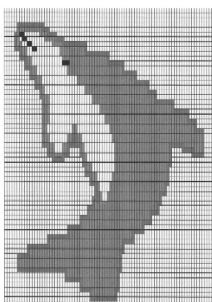

- 01 *Inschrijvingsnummer*  
**37324-07**

*Nummer en dagtekening (dag en uur) van het depot*

82361-07 30.07.2007 , 08.00

*Datum inschrijving*

08.10.2007 ,

- 02 *Vervaldatum*  
30.07.2012

- 03 *Naam van de deposant*  
JANSSEN Patrick Wilhelmus Johannes  
Jacobus  
h.o.d.n. LISO Vliegengordijn

- 04 *Adres (straat en nummer) van de deposant*  
Binnenweg 2

- 05 *Postcode, plaats en land van de deposant*  
6921 GZ Duiven,  
Nederland

- 08 *Afbeelding van de tekening of het model*  
ZIE AFBEELDING(EN)

- 11 *Vermelding van het voortbrengsel gevolgd door de aanduiding van de klasse(n) en onderklasse(n)*

Vliegengordijn (kl 6-10).

- 14 *Vermelding van de naam van de werkelijke ontwerper van de tekening*  
JANSSEN Patrick

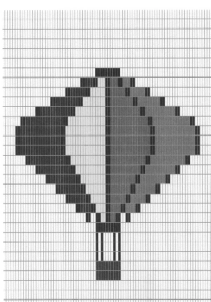

- 01 *Inschrijvingsnummer*  
**37324-08**

*Nummer en dagtekening (dag en uur) van het depot*

82361-08 30.07.2007 , 08.00

*Datum inschrijving*

08.10.2007 ,

- 02 *Vervaldatum*  
30.07.2012

- 03 *Naam van de deposant*  
JANSSEN Patrick Wilhelmus Johannes  
Jacobus  
h.o.d.n. LISO Vliegengordijn

- 04 *Adres (straat en nummer) van de deposant*  
Binnenweg 2

- 05 *Postcode, plaats en land van de deposant*  
6921 GZ Duiven,  
Nederland

- 08 *Afbeelding van de tekening of het model*  
ZIE AFBEELDING(EN)

- 11 *Vermelding van het voortbrengsel gevolgd door de aanduiding van de klasse(n) en onderklasse(n)*

Vliegengordijn (kl 6-10).

- 14 *Vermelding van de naam van de werkelijke ontwerper van de tekening*  
JANSSEN Patrick

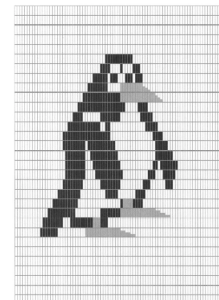

- 01 *Inschrijvingsnummer*  
**37324-09**

*Nummer en dagtekening (dag en uur) van het depot*

82361-09 30.07.2007 , 08.00

*Datum inschrijving*

08.10.2007 ,

- 02 *Vervaldatum*  
30.07.2012

- 03 *Naam van de deposant*  
JANSSEN Patrick Wilhelmus Johannes  
Jacobus  
h.o.d.n. LISO Vliegengordijn

- 04 *Adres (straat en nummer) van de deposant*  
Binnenweg 2

- 05 *Postcode, plaats en land van de deposant*  
6921 GZ Duiven,  
Nederland

- 08 *Afbeelding van de tekening of het model*  
ZIE AFBEELDING(EN)

- 11 *Vermelding van het voortbrengsel gevolgd door de aanduiding van de klasse(n) en onderklasse(n)*

Vliegengordijn (kl 6-10).

- 14 *Vermelding van de naam van de werkelijke ontwerper van de tekening*  
JANSSEN Patrick

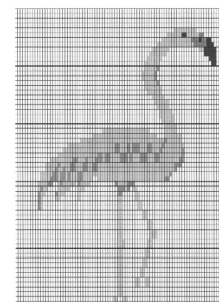

- 01 *Inschrijvingsnummer*  
**37324-10**

*Nummer en dagtekening (dag en uur) van het depot*

82361-10 30.07.2007 , 08.00

*Datum inschrijving*

08.10.2007 ,

- 02 *Vervaldatum*  
30.07.2012

- 03 *Naam van de deposant*  
JANSSEN Patrick Wilhelmus Johannes  
Jacobus  
h.o.d.n. LISO Vliegengordijn
- 04 *Adres (straat en nummer) van de deposant*  
Binnenweg 2
- 05 *Postcode, plaats en land van de deposant*  
6921 GZ Duiven,  
Nederland
- 08 *Afbeelding van de tekening of het model*  
ZIE AFBEELDING(EN)
- 11 *Vermelding van het voortbrengsel gevolgd  
door de aanduiding van de klasse(n) en  
onderklasse(n)*  
Vliegengordijn (kl 6-10).
- 14 *Vermelding van de naam van de werkelijke  
ontwerper van de tekening*  
JANSSEN Patrick

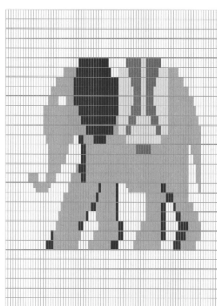

- 01 *Inschrijvingsnummer*  
**37324-11**  
*Nummer en dagtekening (dag en uur) van het  
depot*  
82361-11 30.07.2007 , 08.00  
*Datum inschrijving*  
08.10.2007 ,
- 02 *Vervaldatum*  
30.07.2012
- 03 *Naam van de deposant*  
JANSSEN Patrick Wilhelmus Johannes  
Jacobus  
h.o.d.n. LISO Vliegengordijn
- 04 *Adres (straat en nummer) van de deposant*  
Binnenweg 2
- 05 *Postcode, plaats en land van de deposant*  
6921 GZ Duiven,  
Nederland
- 08 *Afbeelding van de tekening of het model*  
ZIE AFBEELDING(EN)
- 11 *Vermelding van het voortbrengsel gevolgd  
door de aanduiding van de klasse(n) en  
onderklasse(n)*  
Vliegengordijn (kl 6-10).
- 14 *Vermelding van de naam van de werkelijke  
ontwerper van de tekening*  
JANSSEN Patrick

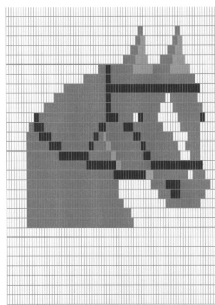

- 01 *Inschrijvingsnummer*  
**37324-12**  
*Nummer en dagtekening (dag en uur) van het  
depot*  
82361-12 30.07.2007 , 08.00  
*Datum inschrijving*  
08.10.2007 ,
- 02 *Vervaldatum*  
30.07.2012
- 03 *Naam van de deposant*  
JANSSEN Patrick Wilhelmus Johannes  
Jacobus  
h.o.d.n. LISO Vliegengordijn
- 04 *Adres (straat en nummer) van de deposant*  
Binnenweg 2
- 05 *Postcode, plaats en land van de deposant*  
6921 GZ Duiven,  
Nederland
- 08 *Afbeelding van de tekening of het model*  
ZIE AFBEELDING(EN)
- 11 *Vermelding van het voortbrengsel gevolgd  
door de aanduiding van de klasse(n) en  
onderklasse(n)*  
Vliegengordijn (kl 6-10).
- 14 *Vermelding van de naam van de werkelijke  
ontwerper van de tekening*  
JANSSEN Patrick

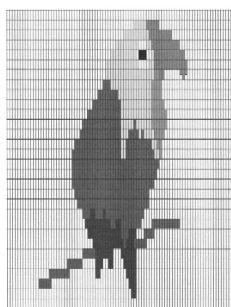

- 01 *Inschrijvingsnummer*  
**37324-13**  
*Nummer en dagtekening (dag en uur) van het  
depot*  
82361-13 30.07.2007 , 08.00  
*Datum inschrijving*  
08.10.2007 ,
- 02 *Vervaldatum*  
30.07.2012

- 03 *Naam van de deposant*  
JANSSEN Patrick Wilhelmus Johannes  
Jacobus  
h.o.d.n. LISO Vliegengordijn
- 04 *Adres (straat en nummer) van de deposant*  
Binnenweg 2
- 05 *Postcode, plaats en land van de deposant*  
6921 GZ Duiven,  
Nederland
- 08 *Afbeelding van de tekening of het model*  
ZIE AFBEELDING(EN)
- 11 *Vermelding van het voortbrengsel gevolgd  
door de aanduiding van de klasse(n) en  
onderklasse(n)*  
Vliegengordijn (kl 6-10).
- 14 *Vermelding van de naam van de werkelijke  
ontwerper van de tekening*  
JANSSEN Patrick

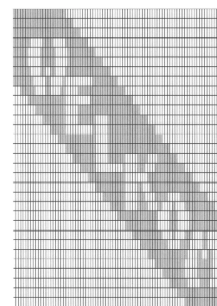

- 01 *Inschrijvingsnummer*  
**37324-14**  
*Nummer en dagtekening (dag en uur) van het  
depot*  
82361-14 30.07.2007 , 08.00  
*Datum inschrijving*  
08.10.2007 ,
- 02 *Vervaldatum*  
30.07.2012
- 03 *Naam van de deposant*  
JANSSEN Patrick Wilhelmus Johannes  
Jacobus  
h.o.d.n. LISO Vliegengordijn
- 04 *Adres (straat en nummer) van de deposant*  
Binnenweg 2
- 05 *Postcode, plaats en land van de deposant*  
6921 GZ Duiven,  
Nederland
- 08 *Afbeelding van de tekening of het model*  
ZIE AFBEELDING(EN)
- 11 *Vermelding van het voortbrengsel gevolgd  
door de aanduiding van de klasse(n) en  
onderklasse(n)*  
Vliegengordijn (kl 6-10).
- 14 *Vermelding van de naam van de werkelijke  
ontwerper van de tekening*  
JANSSEN Patrick

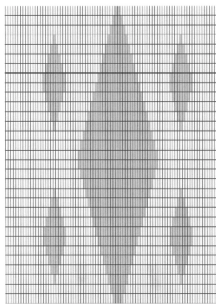

- 01 *Inschrijvingsnummer*  
**37324-15**  
*Nummer en dagtekening (dag en uur) van het depot*  
82361-15 30.07.2007 , 08.00  
*Datum inschrijving*  
08.10.2007 ,
- 02 *Vervaldatum*  
30.07.2012
- 03 *Naam van de deposant*  
JANSSEN Patrick Wilhelmus Johannes  
Jacobus  
h.o.d.n. LISO Vliegengordijn
- 04 *Adres (straat en nummer) van de deposant*  
Binnenweg 2
- 05 *Postcode, plaats en land van de deposant*  
6921 GZ Duiven,  
Nederland
- 08 *Afbeelding van de tekening of het model*  
ZIE AFBEELDING(EN)
- 11 *Vermelding van het voortbrengsel gevolgd door de aanduiding van de klasse(n) en onderklasse(n)*  
Vliegengordijn (kl 6-10).
- 14 *Vermelding van de naam van de werkelijke ontwerper van de tekening*  
JANSSEN Patrick

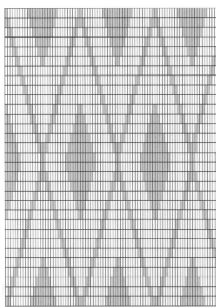

- 01 *Inschrijvingsnummer*  
**37324-16**  
*Nummer en dagtekening (dag en uur) van het depot*  
82361-16 30.07.2007 , 08.00  
*Datum inschrijving*  
08.10.2007 ,
- 02 *Vervaldatum*  
30.07.2012

- 03 *Naam van de deposant*  
JANSSEN Patrick Wilhelmus Johannes  
Jacobus  
h.o.d.n. LISO Vliegengordijn
- 04 *Adres (straat en nummer) van de deposant*  
Binnenweg 2
- 05 *Postcode, plaats en land van de deposant*  
6921 GZ Duiven,  
Nederland
- 08 *Afbeelding van de tekening of het model*  
ZIE AFBEELDING(EN)
- 11 *Vermelding van het voortbrengsel gevolgd door de aanduiding van de klasse(n) en onderklasse(n)*  
Vliegengordijn (kl 6-10).
- 14 *Vermelding van de naam van de werkelijke ontwerper van de tekening*  
JANSSEN Patrick

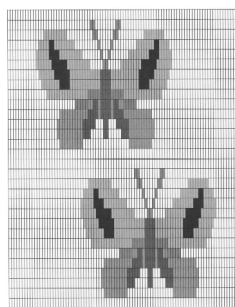

- 01 *Inschrijvingsnummer*  
**37324-17**  
*Nummer en dagtekening (dag en uur) van het depot*  
82361-17 30.07.2007 , 08.00  
*Datum inschrijving*  
08.10.2007 ,
- 02 *Vervaldatum*  
30.07.2012
- 03 *Naam van de deposant*  
JANSSEN Patrick Wilhelmus Johannes  
Jacobus  
h.o.d.n. LISO Vliegengordijn
- 04 *Adres (straat en nummer) van de deposant*  
Binnenweg 2
- 05 *Postcode, plaats en land van de deposant*  
6921 GZ Duiven,  
Nederland
- 08 *Afbeelding van de tekening of het model*  
ZIE AFBEELDING(EN)
- 11 *Vermelding van het voortbrengsel gevolgd door de aanduiding van de klasse(n) en onderklasse(n)*  
Vliegengordijn (kl 6-10).
- 14 *Vermelding van de naam van de werkelijke ontwerper van de tekening*  
JANSSEN Patrick

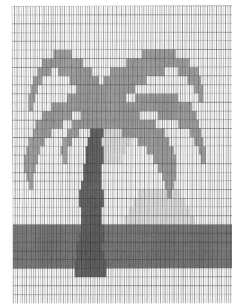

- 01 *Inschrijvingsnummer*  
**37324-18**  
*Nummer en dagtekening (dag en uur) van het depot*  
82361-18 30.07.2007 , 08.00  
*Datum inschrijving*  
08.10.2007 ,
- 02 *Vervaldatum*  
30.07.2012
- 03 *Naam van de deposant*  
JANSSEN Patrick Wilhelmus Johannes  
Jacobus  
h.o.d.n. LISO Vliegengordijn
- 04 *Adres (straat en nummer) van de deposant*  
Binnenweg 2
- 05 *Postcode, plaats en land van de deposant*  
6921 GZ Duiven,  
Nederland
- 08 *Afbeelding van de tekening of het model*  
ZIE AFBEELDING(EN)
- 11 *Vermelding van het voortbrengsel gevolgd door de aanduiding van de klasse(n) en onderklasse(n)*  
Vliegengordijn (kl 6-10).
- 14 *Vermelding van de naam van de werkelijke ontwerper van de tekening*  
JANSSEN Patrick

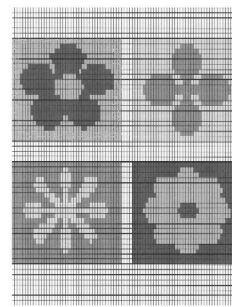

- 01 *Inschrijvingsnummer*  
**37324-19**  
*Nummer en dagtekening (dag en uur) van het depot*  
82361-19 30.07.2007 , 08.00  
*Datum inschrijving*  
08.10.2007 ,
- 02 *Vervaldatum*  
30.07.2012



- 03 *Naam van de deposant*  
JANSSEN Patrick Wilhelmus Johannes  
Jacobus  
h.o.d.n. LISO Vliegengordijn
- 04 *Adres (straat en nummer) van de deposant*  
Binnenweg 2
- 05 *Postcode, plaats en land van de deposant*  
6921 GZ Duiven,  
Nederland
- 08 *Afbeelding van de tekening of het model*  
ZIE AFBEELDING(EN)
- 11 *Vermelding van het voortbrengsel gevolgd  
door de aanduiding van de klasse(n) en  
onderklasse(n)*  
Vliegengordijn (kl 6-10).
- 14 *Vermelding van de naam van de werkelijke  
ontwerper van de tekening*  
JANSSEN Patrick

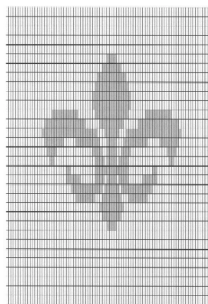

- 01 *Inschrijvingsnummer*  
**37324-20**
- Nummer en dagtekening (dag en uur) van het  
depot*  
82361-20 30.07.2007 , 08.00
- Datum inschrijving*  
08.10.2007 ,
- 02 *Vervaldatum*  
30.07.2012
- 03 *Naam van de deposant*  
JANSSEN Patrick Wilhelmus Johannes  
Jacobus  
h.o.d.n. LISO Vliegengordijn
- 04 *Adres (straat en nummer) van de deposant*  
Binnenweg 2
- 05 *Postcode, plaats en land van de deposant*  
6921 GZ Duiven,  
Nederland
- 08 *Afbeelding van de tekening of het model*  
ZIE AFBEELDING(EN)
- 11 *Vermelding van het voortbrengsel gevolgd  
door de aanduiding van de klasse(n) en  
onderklasse(n)*  
Vliegengordijn (kl 6-10).
- 14 *Vermelding van de naam van de werkelijke  
ontwerper van de tekening*  
JANSSEN Patrick

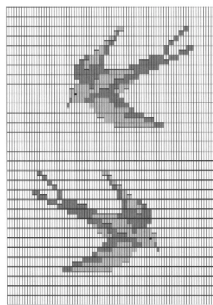

- 01 *Inschrijvingsnummer*  
**37324-21**
- Nummer en dagtekening (dag en uur) van het  
depot*  
82361-21 30.07.2007 , 08.00
- Datum inschrijving*  
08.10.2007 ,
- 02 *Vervaldatum*  
30.07.2012
- 03 *Naam van de deposant*  
JANSSEN Patrick Wilhelmus Johannes  
Jacobus  
h.o.d.n. LISO Vliegengordijn
- 04 *Adres (straat en nummer) van de deposant*  
Binnenweg 2
- 05 *Postcode, plaats en land van de deposant*  
6921 GZ Duiven,  
Nederland
- 08 *Afbeelding van de tekening of het model*  
ZIE AFBEELDING(EN)
- 11 *Vermelding van het voortbrengsel gevolgd  
door de aanduiding van de klasse(n) en  
onderklasse(n)*  
Vliegengordijn (kl 6-10).
- 14 *Vermelding van de naam van de werkelijke  
ontwerper van de tekening*  
JANSSEN Patrick

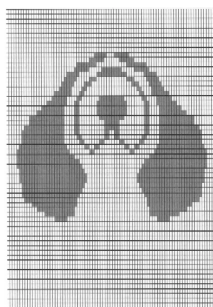

- 01 *Inschrijvingsnummer*  
**37324-22**
- Nummer en dagtekening (dag en uur) van het  
depot*  
82361-22 30.07.2007 , 08.00
- Datum inschrijving*  
08.10.2007 ,
- 02 *Vervaldatum*  
30.07.2012

- 03 *Naam van de deposant*  
JANSSEN Patrick Wilhelmus Johannes  
Jacobus  
h.o.d.n. LISO Vliegengordijn
- 04 *Adres (straat en nummer) van de deposant*  
Binnenweg 2
- 05 *Postcode, plaats en land van de deposant*  
6921 GZ Duiven,  
Nederland
- 08 *Afbeelding van de tekening of het model*  
ZIE AFBEELDING(EN)
- 11 *Vermelding van het voortbrengsel gevolgd  
door de aanduiding van de klasse(n) en  
onderklasse(n)*  
Vliegengordijn (kl 6-10).
- 14 *Vermelding van de naam van de werkelijke  
ontwerper van de tekening*  
JANSSEN Patrick

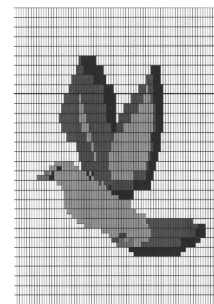

- 01 *Inschrijvingsnummer*  
**37324-23**
- Nummer en dagtekening (dag en uur) van het  
depot*  
82361-23 30.07.2007 , 08.00
- Datum inschrijving*  
08.10.2007 ,
- 02 *Vervaldatum*  
30.07.2012
- 03 *Naam van de deposant*  
JANSSEN Patrick Wilhelmus Johannes  
Jacobus  
h.o.d.n. LISO Vliegengordijn
- 04 *Adres (straat en nummer) van de deposant*  
Binnenweg 2
- 05 *Postcode, plaats en land van de deposant*  
6921 GZ Duiven,  
Nederland
- 08 *Afbeelding van de tekening of het model*  
ZIE AFBEELDING(EN)
- 11 *Vermelding van het voortbrengsel gevolgd  
door de aanduiding van de klasse(n) en  
onderklasse(n)*  
Vliegengordijn (kl 6-10).
- 14 *Vermelding van de naam van de werkelijke  
ontwerper van de tekening*  
JANSSEN Patrick

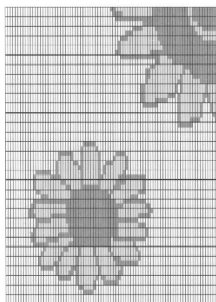

01 *Inschrijvingsnummer*  
**37324-24**

*Nummer en dagtekening (dag en uur) van het depot*

82361-24 30.07.2007 , 08.00

*Datum inschrijving*

08.10.2007 ,

02 *Vervaldatum*  
30.07.2012

03 *Naam van de deposant*  
JANSSEN Patrick Wilhelmus Johannes  
Jacobus  
h.o.d.n. LISO Vliegengordijn

04 *Adres (straat en nummer) van de deposant*  
Binnenweg 2

05 *Postcode, plaats en land van de deposant*  
6921 GZ Duiven,  
Nederland

08 *Afbeelding van de tekening of het model*  
ZIE AFBEELDING(EN)

11 *Vermelding van het voortbrengsel gevolgd door de aanduiding van de klasse(n) en onderklasse(n)*  
Vliegengordijn (kl 6-10).

14 *Vermelding van de naam van de werkelijke ontwerper van de tekening*  
JANSSEN Patrick

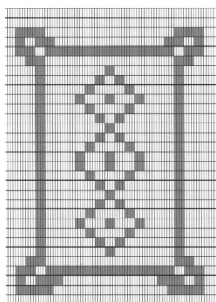

01 *Inschrijvingsnummer*  
**37324-25**

*Nummer en dagtekening (dag en uur) van het depot*

82361-25 30.07.2007 , 08.00

*Datum inschrijving*

08.10.2007 ,

02 *Vervaldatum*  
30.07.2012

03 *Naam van de deposant*  
JANSSEN Patrick Wilhelmus Johannes  
Jacobus  
h.o.d.n. LISO Vliegengordijn

04 *Adres (straat en nummer) van de deposant*  
Binnenweg 2

05 *Postcode, plaats en land van de deposant*  
6921 GZ Duiven,  
Nederland

08 *Afbeelding van de tekening of het model*  
ZIE AFBEELDING(EN)

11 *Vermelding van het voortbrengsel gevolgd door de aanduiding van de klasse(n) en onderklasse(n)*

Vliegengordijn (kl 6-10).

14 *Vermelding van de naam van de werkelijke ontwerper van de tekening*  
JANSSEN Patrick

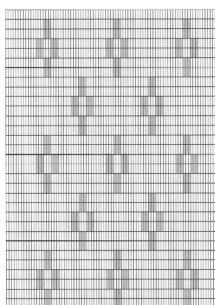

01 *Inschrijvingsnummer*  
**37324-26**

*Nummer en dagtekening (dag en uur) van het depot*

82361-26 30.07.2007 , 08.00

*Datum inschrijving*

08.10.2007 ,

02 *Vervaldatum*  
30.07.2012

03 *Naam van de deposant*  
JANSSEN Patrick Wilhelmus Johannes  
Jacobus  
h.o.d.n. LISO Vliegengordijn

04 *Adres (straat en nummer) van de deposant*  
Binnenweg 2

05 *Postcode, plaats en land van de deposant*  
6921 GZ Duiven,  
Nederland

08 *Afbeelding van de tekening of het model*  
ZIE AFBEELDING(EN)

11 *Vermelding van het voortbrengsel gevolgd door de aanduiding van de klasse(n) en onderklasse(n)*

Vliegengordijn (kl 6-10).

14 *Vermelding van de naam van de werkelijke ontwerper van de tekening*  
JANSSEN Patrick

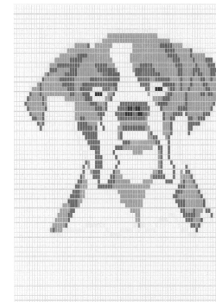

01 *Inschrijvingsnummer*  
**37324-27**

*Nummer en dagtekening (dag en uur) van het depot*

82361-27 30.07.2007 , 08.00

*Datum inschrijving*

08.10.2007 ,

02 *Vervaldatum*  
30.07.2012

03 *Naam van de deposant*  
JANSSEN Patrick Wilhelmus Johannes  
Jacobus  
h.o.d.n. LISO Vliegengordijn

04 *Adres (straat en nummer) van de deposant*  
Binnenweg 2

05 *Postcode, plaats en land van de deposant*  
6921 GZ Duiven,  
Nederland

08 *Afbeelding van de tekening of het model*  
ZIE AFBEELDING(EN)

11 *Vermelding van het voortbrengsel gevolgd door de aanduiding van de klasse(n) en onderklasse(n)*

Vliegengordijn (kl 6-10).

14 *Vermelding van de naam van de werkelijke ontwerper van de tekening*  
JANSSEN Patrick

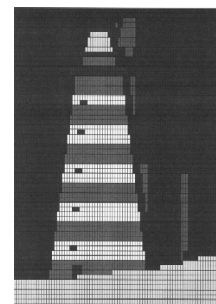

01 *Inschrijvingsnummer*  
**37324-28**

*Nummer en dagtekening (dag en uur) van het depot*

82361-28 30.07.2007 , 08.00

*Datum inschrijving*

08.10.2007 ,

02 *Vervaldatum*  
30.07.2012

- 03 *Naam van de deposant*  
JANSSEN Patrick Wilhelmus Johannes  
Jacobus  
h.o.d.n. LISO Vliegengordijn
- 04 *Adres (straat en nummer) van de deposant*  
Binnenweg 2
- 05 *Postcode, plaats en land van de deposant*  
6921 GZ Duiven,  
Nederland
- 08 *Afbeelding van de tekening of het model*  
ZIE AFBEELDING(EN)
- 11 *Vermelding van het voortbrengsel gevolgd  
door de aanduiding van de klasse(n) en  
onderklasse(n)*  
Vliegengordijn (kl 6-10).
- 14 *Vermelding van de naam van de werkelijke  
ontwerper van de tekening*  
JANSSEN Patrick

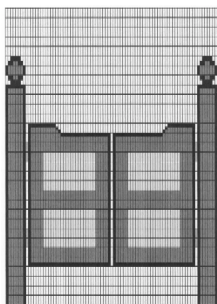

- 01 *Inschrijvingsnummer*  
**37324-29**
- Nummer en dagtekening (dag en uur) van het  
depot*  
82361-29 30.07.2007 , 08.00
- Datum inschrijving*  
08.10.2007 ,
- 02 *Vervaldatum*  
30.07.2012
- 03 *Naam van de deposant*  
JANSSEN Patrick Wilhelmus Johannes  
Jacobus  
h.o.d.n. LISO Vliegengordijn
- 04 *Adres (straat en nummer) van de deposant*  
Binnenweg 2
- 05 *Postcode, plaats en land van de deposant*  
6921 GZ Duiven,  
Nederland
- 08 *Afbeelding van de tekening of het model*  
ZIE AFBEELDING(EN)
- 11 *Vermelding van het voortbrengsel gevolgd  
door de aanduiding van de klasse(n) en  
onderklasse(n)*  
Vliegengordijn (kl 6-10).
- 14 *Vermelding van de naam van de werkelijke  
ontwerper van de tekening*  
JANSSEN Patrick

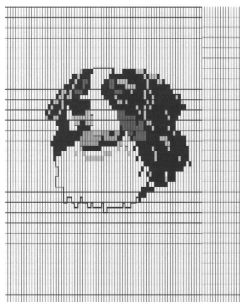

- 01 *Inschrijvingsnummer*  
**37324-30**
- Nummer en dagtekening (dag en uur) van het  
depot*  
82361-30 30.07.2007 , 08.00
- Datum inschrijving*  
08.10.2007 ,
- 02 *Vervaldatum*  
30.07.2012
- 03 *Naam van de deposant*  
JANSSEN Patrick Wilhelmus Johannes  
Jacobus  
h.o.d.n. LISO Vliegengordijn
- 04 *Adres (straat en nummer) van de deposant*  
Binnenweg 2
- 05 *Postcode, plaats en land van de deposant*  
6921 GZ Duiven,  
Nederland
- 08 *Afbeelding van de tekening of het model*  
ZIE AFBEELDING(EN)
- 11 *Vermelding van het voortbrengsel gevolgd  
door de aanduiding van de klasse(n) en  
onderklasse(n)*  
Vliegengordijn (kl 6-10).
- 14 *Vermelding van de naam van de werkelijke  
ontwerper van de tekening*  
JANSSEN Patrick

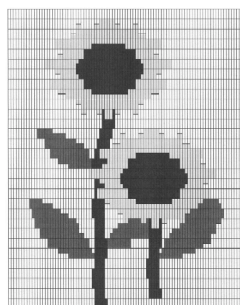

- 01 *Inschrijvingsnummer*  
**37324-31**
- Nummer en dagtekening (dag en uur) van het  
depot*  
82361-31 30.07.2007 , 08.00
- Datum inschrijving*  
08.10.2007 ,
- 02 *Vervaldatum*  
30.07.2012

- 03 *Naam van de deposant*  
JANSSEN Patrick Wilhelmus Johannes  
Jacobus  
h.o.d.n. LISO Vliegengordijn
- 04 *Adres (straat en nummer) van de deposant*  
Binnenweg 2
- 05 *Postcode, plaats en land van de deposant*  
6921 GZ Duiven,  
Nederland
- 08 *Afbeelding van de tekening of het model*  
ZIE AFBEELDING(EN)
- 11 *Vermelding van het voortbrengsel gevolgd  
door de aanduiding van de klasse(n) en  
onderklasse(n)*  
Vliegengordijn (kl 6-10).
- 14 *Vermelding van de naam van de werkelijke  
ontwerper van de tekening*  
JANSSEN Patrick

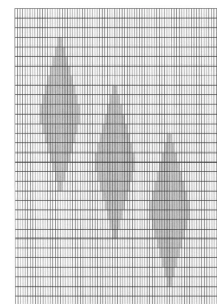

- 01 *Inschrijvingsnummer*  
**37324-32**
- Nummer en dagtekening (dag en uur) van het  
depot*  
82361-32 30.07.2007 , 08.00
- Datum inschrijving*  
08.10.2007 ,
- 02 *Vervaldatum*  
30.07.2012
- 03 *Naam van de deposant*  
JANSSEN Patrick Wilhelmus Johannes  
Jacobus  
h.o.d.n. LISO Vliegengordijn
- 04 *Adres (straat en nummer) van de deposant*  
Binnenweg 2
- 05 *Postcode, plaats en land van de deposant*  
6921 GZ Duiven,  
Nederland
- 08 *Afbeelding van de tekening of het model*  
ZIE AFBEELDING(EN)
- 11 *Vermelding van het voortbrengsel gevolgd  
door de aanduiding van de klasse(n) en  
onderklasse(n)*  
Vliegengordijn (kl 6-10).
- 14 *Vermelding van de naam van de werkelijke  
ontwerper van de tekening*  
JANSSEN Patrick

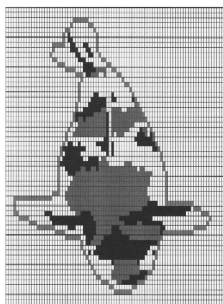

- 01 *Inschrijvingsnummer*  
**37324-33**

*Nummer en dagtekening (dag en uur) van het depot*

82361-33 30.07.2007 , 08.00

*Datum inschrijving*

08.10.2007 ,

- 02 *Vervaldatum*  
30.07.2012

- 03 *Naam van de deposant*  
JANSSEN Patrick Wilhelmus Johannes  
Jacobus  
h.o.d.n. LISO Vliegengordijn

- 04 *Adres (straat en nummer) van de deposant*  
Binnenweg 2

- 05 *Postcode, plaats en land van de deposant*  
6921 GZ Duiven,  
Nederland

- 08 *Afbeelding van de tekening of het model*  
ZIE AFBEELDING(EN)

- 11 *Vermelding van het voortbrengsel gevolgd door de aanduiding van de klasse(n) en onderklasse(n)*  
Vliegengordijn (kl 6-10).

- 14 *Vermelding van de naam van de werkelijke ontwerper van de tekening*  
JANSSEN Patrick

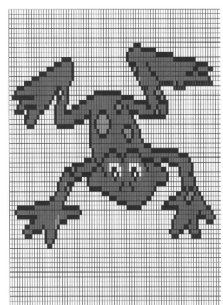

- 01 *Inschrijvingsnummer*  
**37324-34**

*Nummer en dagtekening (dag en uur) van het depot*

82361-34 30.07.2007 , 08.00

*Datum inschrijving*

08.10.2007 ,

- 02 *Vervaldatum*  
30.07.2012

- 03 *Naam van de deposant*  
JANSSEN Patrick Wilhelmus Johannes  
Jacobus  
h.o.d.n. LISO Vliegengordijn

- 04 *Adres (straat en nummer) van de deposant*  
Binnenweg 2

- 05 *Postcode, plaats en land van de deposant*  
6921 GZ Duiven,  
Nederland

- 08 *Afbeelding van de tekening of het model*  
ZIE AFBEELDING(EN)

- 11 *Vermelding van het voortbrengsel gevolgd door de aanduiding van de klasse(n) en onderklasse(n)*

Vliegengordijn (kl 6-10).

- 14 *Vermelding van de naam van de werkelijke ontwerper van de tekening*  
JANSSEN Patrick

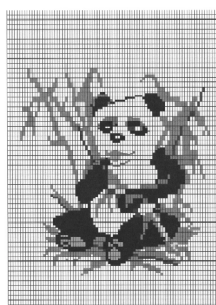

- 01 *Inschrijvingsnummer*  
**37324-35**

*Nummer en dagtekening (dag en uur) van het depot*

82361-35 30.07.2007 , 08.00

*Datum inschrijving*

08.10.2007 ,

- 02 *Vervaldatum*  
30.07.2012

- 03 *Naam van de deposant*  
JANSSEN Patrick Wilhelmus Johannes  
Jacobus  
h.o.d.n. LISO Vliegengordijn

- 04 *Adres (straat en nummer) van de deposant*  
Binnenweg 2

- 05 *Postcode, plaats en land van de deposant*  
6921 GZ Duiven,  
Nederland

- 08 *Afbeelding van de tekening of het model*  
ZIE AFBEELDING(EN)

- 11 *Vermelding van het voortbrengsel gevolgd door de aanduiding van de klasse(n) en onderklasse(n)*

Vliegengordijn (kl 6-10).

- 14 *Vermelding van de naam van de werkelijke ontwerper van de tekening*  
JANSSEN Patrick

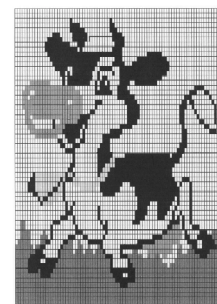

- 01 *Inschrijvingsnummer*  
**37324-36**

*Nummer en dagtekening (dag en uur) van het depot*

82361-36 30.07.2007 , 08.00

*Datum inschrijving*

08.10.2007 ,

- 02 *Vervaldatum*  
30.07.2012

- 03 *Naam van de deposant*  
JANSSEN Patrick Wilhelmus Johannes  
Jacobus  
h.o.d.n. LISO Vliegengordijn

- 04 *Adres (straat en nummer) van de deposant*  
Binnenweg 2

- 05 *Postcode, plaats en land van de deposant*  
6921 GZ Duiven,  
Nederland

- 08 *Afbeelding van de tekening of het model*  
ZIE AFBEELDING(EN)

- 11 *Vermelding van het voortbrengsel gevolgd door de aanduiding van de klasse(n) en onderklasse(n)*

Vliegengordijn (kl 6-10).

- 14 *Vermelding van de naam van de werkelijke ontwerper van de tekening*  
JANSSEN Patrick

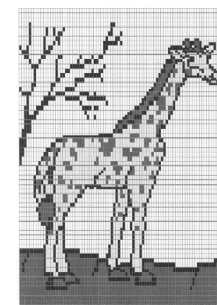

- 01 *Inschrijvingsnummer*  
**37324-37**

*Nummer en dagtekening (dag en uur) van het depot*

82361-37 30.07.2007 , 08.00

*Datum inschrijving*

08.10.2007 ,

- 02 *Vervaldatum*  
30.07.2012

- 03 *Naam van de deposant*  
JANSSEN Patrick Wilhelmus Johannes  
Jacobus  
h.o.d.n. LISO Vliegengordijn
- 04 *Adres (straat en nummer) van de deposant*  
Binnenweg 2
- 05 *Postcode, plaats en land van de deposant*  
6921 GZ Duiven,  
Nederland
- 08 *Afbeelding van de tekening of het model*  
ZIE AFBEELDING(EN)
- 11 *Vermelding van het voortbrengsel gevolgd  
door de aanduiding van de klasse(n) en  
onderklasse(n)*  
Vliegengordijn (kl 6-10).
- 14 *Vermelding van de naam van de werkelijke  
ontwerper van de tekening*  
JANSSEN Patrick

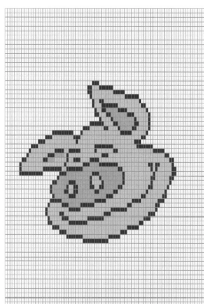

- 01 *Inschrijvingsnummer*  
**37324-38**
- Nummer en dagtekening (dag en uur) van het  
depot*  
82361-38 30.07.2007 , 08.00
- Datum inschrijving*  
08.10.2007 ,
- 02 *Vervaldatum*  
30.07.2012
- 03 *Naam van de deposant*  
JANSSEN Patrick Wilhelmus Johannes  
Jacobus  
h.o.d.n. LISO Vliegengordijn
- 04 *Adres (straat en nummer) van de deposant*  
Binnenweg 2
- 05 *Postcode, plaats en land van de deposant*  
6921 GZ Duiven,  
Nederland
- 08 *Afbeelding van de tekening of het model*  
ZIE AFBEELDING(EN)
- 11 *Vermelding van het voortbrengsel gevolgd  
door de aanduiding van de klasse(n) en  
onderklasse(n)*  
Vliegengordijn (kl 6-10).
- 14 *Vermelding van de naam van de werkelijke  
ontwerper van de tekening*  
JANSSEN Patrick

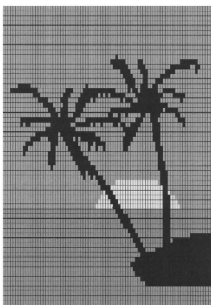

- 01 *Inschrijvingsnummer*  
**37324-39**
- Nummer en dagtekening (dag en uur) van het  
depot*  
82361-39 30.07.2007 , 08.00
- Datum inschrijving*  
08.10.2007 ,
- 02 *Vervaldatum*  
30.07.2012
- 03 *Naam van de deposant*  
JANSSEN Patrick Wilhelmus Johannes  
Jacobus  
h.o.d.n. LISO Vliegengordijn
- 04 *Adres (straat en nummer) van de deposant*  
Binnenweg 2
- 05 *Postcode, plaats en land van de deposant*  
6921 GZ Duiven,  
Nederland
- 08 *Afbeelding van de tekening of het model*  
ZIE AFBEELDING(EN)
- 11 *Vermelding van het voortbrengsel gevolgd  
door de aanduiding van de klasse(n) en  
onderklasse(n)*  
Vliegengordijn (kl 6-10).
- 14 *Vermelding van de naam van de werkelijke  
ontwerper van de tekening*  
JANSSEN Patrick

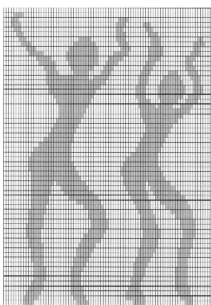

- 01 *Inschrijvingsnummer*  
**37324-40**
- Nummer en dagtekening (dag en uur) van het  
depot*  
82361-40 30.07.2007 , 08.00
- Datum inschrijving*  
08.10.2007 ,
- 02 *Vervaldatum*  
30.07.2012

- 03 *Naam van de deposant*  
JANSSEN Patrick Wilhelmus Johannes  
Jacobus  
h.o.d.n. LISO Vliegengordijn
- 04 *Adres (straat en nummer) van de deposant*  
Binnenweg 2
- 05 *Postcode, plaats en land van de deposant*  
6921 GZ Duiven,  
Nederland
- 08 *Afbeelding van de tekening of het model*  
ZIE AFBEELDING(EN)
- 11 *Vermelding van het voortbrengsel gevolgd  
door de aanduiding van de klasse(n) en  
onderklasse(n)*  
Vliegengordijn (kl 6-10).
- 14 *Vermelding van de naam van de werkelijke  
ontwerper van de tekening*  
JANSSEN Patrick

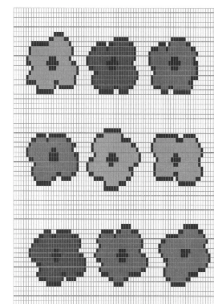

- 01 *Inschrijvingsnummer*  
**37324-41**
- Nummer en dagtekening (dag en uur) van het  
depot*  
82361-41 30.07.2007 , 08.00
- Datum inschrijving*  
08.10.2007 ,
- 02 *Vervaldatum*  
30.07.2012
- 03 *Naam van de deposant*  
JANSSEN Patrick Wilhelmus Johannes  
Jacobus  
h.o.d.n. LISO Vliegengordijn
- 04 *Adres (straat en nummer) van de deposant*  
Binnenweg 2
- 05 *Postcode, plaats en land van de deposant*  
6921 GZ Duiven,  
Nederland
- 08 *Afbeelding van de tekening of het model*  
ZIE AFBEELDING(EN)
- 11 *Vermelding van het voortbrengsel gevolgd  
door de aanduiding van de klasse(n) en  
onderklasse(n)*  
Vliegengordijn (kl 6-10).
- 14 *Vermelding van de naam van de werkelijke  
ontwerper van de tekening*  
JANSSEN Patrick

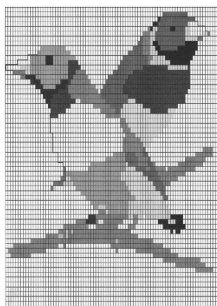

01 *Inschrijvingsnummer*  
**37324-42**

*Nummer en dagtekening (dag en uur) van het depot*

82361-42 30.07.2007 , 08.00

*Datum inschrijving*

08.10.2007 ,

02 *Vervaldatum*  
30.07.2012

03 *Naam van de deposant*  
JANSSEN Patrick Wilhelmus Johannes  
Jacobus  
h.o.d.n. LISO Vliegengordijn

04 *Adres (straat en nummer) van de deposant*  
Binnenweg 2

05 *Postcode, plaats en land van de deposant*  
6921 GZ Duiven,  
Nederland

08 *Afbeelding van de tekening of het model*  
ZIE AFBEELDING(EN)

11 *Vermelding van het voortbrengsel gevolgd door de aanduiding van de klasse(n) en onderklasse(n)*  
Vliegengordijn (kl 6-10).

14 *Vermelding van de naam van de werkelijke ontwerper van de tekening*  
JANSSEN Patrick

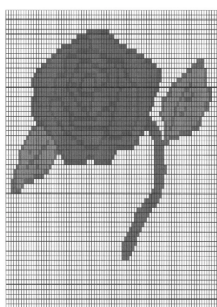

01 *Inschrijvingsnummer*  
**37324-43**

*Nummer en dagtekening (dag en uur) van het depot*

82361-43 30.07.2007 , 08.00

*Datum inschrijving*

08.10.2007 ,

02 *Vervaldatum*  
30.07.2012

03 *Naam van de deposant*  
JANSSEN Patrick Wilhelmus Johannes  
Jacobus  
h.o.d.n. LISO Vliegengordijn

04 *Adres (straat en nummer) van de deposant*  
Binnenweg 2

05 *Postcode, plaats en land van de deposant*  
6921 GZ Duiven,  
Nederland

08 *Afbeelding van de tekening of het model*  
ZIE AFBEELDING(EN)

11 *Vermelding van het voortbrengsel gevolgd door de aanduiding van de klasse(n) en onderklasse(n)*

Vliegengordijn (kl 6-10).

14 *Vermelding van de naam van de werkelijke ontwerper van de tekening*  
JANSSEN Patrick

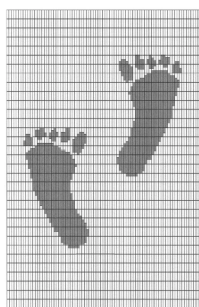

01 *Inschrijvingsnummer*  
**37324-44**

*Nummer en dagtekening (dag en uur) van het depot*

82361-44 30.07.2007 , 08.00

*Datum inschrijving*

08.10.2007 ,

02 *Vervaldatum*  
30.07.2012

03 *Naam van de deposant*  
JANSSEN Patrick Wilhelmus Johannes  
Jacobus  
h.o.d.n. LISO Vliegengordijn

04 *Adres (straat en nummer) van de deposant*  
Binnenweg 2

05 *Postcode, plaats en land van de deposant*  
6921 GZ Duiven,  
Nederland

08 *Afbeelding van de tekening of het model*  
ZIE AFBEELDING(EN)

11 *Vermelding van het voortbrengsel gevolgd door de aanduiding van de klasse(n) en onderklasse(n)*

Vliegengordijn (kl 6-10).

14 *Vermelding van de naam van de werkelijke ontwerper van de tekening*  
JANSSEN Patrick

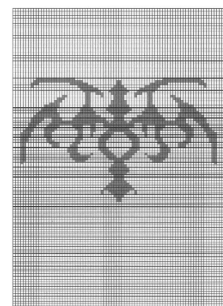

01 *Inschrijvingsnummer*  
**37324-45**

*Nummer en dagtekening (dag en uur) van het depot*

82361-45 30.07.2007 , 08.00

*Datum inschrijving*

08.10.2007 ,

02 *Vervaldatum*  
30.07.2012

03 *Naam van de deposant*  
JANSSEN Patrick Wilhelmus Johannes  
Jacobus  
h.o.d.n. LISO Vliegengordijn

04 *Adres (straat en nummer) van de deposant*  
Binnenweg 2

05 *Postcode, plaats en land van de deposant*  
6921 GZ Duiven,  
Nederland

08 *Afbeelding van de tekening of het model*  
ZIE AFBEELDING(EN)

11 *Vermelding van het voortbrengsel gevolgd door de aanduiding van de klasse(n) en onderklasse(n)*

Vliegengordijn (kl 6-10).

14 *Vermelding van de naam van de werkelijke ontwerper van de tekening*  
JANSSEN Patrick

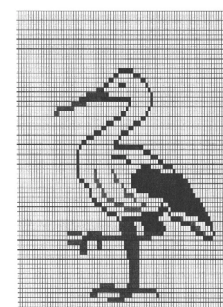

01 *Inschrijvingsnummer*  
**37324-46**

*Nummer en dagtekening (dag en uur) van het depot*

82361-46 30.07.2007 , 08.00

*Datum inschrijving*

08.10.2007 ,

02 *Vervaldatum*  
30.07.2012

- 03 *Naam van de deposant*  
JANSSEN Patrick Wilhelmus Johannes  
Jacobus  
h.o.d.n. LISO Vliegengordijn
- 04 *Adres (straat en nummer) van de deposant*  
Binnenweg 2
- 05 *Postcode, plaats en land van de deposant*  
6921 GZ Duiven,  
Nederland
- 08 *Afbeelding van de tekening of het model*  
ZIE AFBEELDING(EN)
- 11 *Vermelding van het voortbrengsel gevolgd  
door de aanduiding van de klasse(n) en  
onderklasse(n)*  
Vliegengordijn (kl 6-10).
- 14 *Vermelding van de naam van de werkelijke  
ontwerper van de tekening*  
JANSSEN Patrick

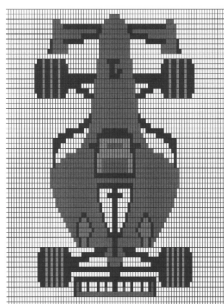

- 01 *Inschrijvingsnummer*  
**37324-47**
- Nummer en dagtekening (dag en uur) van het  
depot*  
82361-47 30.07.2007 , 08.00
- Datum inschrijving*  
08.10.2007 ,
- 02 *Vervaldatum*  
30.07.2012
- 03 *Naam van de deposant*  
JANSSEN Patrick Wilhelmus Johannes  
Jacobus  
h.o.d.n. LISO Vliegengordijn
- 04 *Adres (straat en nummer) van de deposant*  
Binnenweg 2
- 05 *Postcode, plaats en land van de deposant*  
6921 GZ Duiven,  
Nederland
- 08 *Afbeelding van de tekening of het model*  
ZIE AFBEELDING(EN)
- 11 *Vermelding van het voortbrengsel gevolgd  
door de aanduiding van de klasse(n) en  
onderklasse(n)*  
Vliegengordijn (kl 6-10).
- 14 *Vermelding van de naam van de werkelijke  
ontwerper van de tekening*  
JANSSEN Patrick

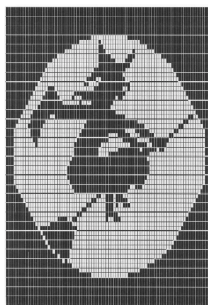

- 01 *Inschrijvingsnummer*  
**37324-48**
- Nummer en dagtekening (dag en uur) van het  
depot*  
82361-48 30.07.2007 , 08.00
- Datum inschrijving*  
08.10.2007 ,
- 02 *Vervaldatum*  
30.07.2012
- 03 *Naam van de deposant*  
JANSSEN Patrick Wilhelmus Johannes  
Jacobus  
h.o.d.n. LISO Vliegengordijn
- 04 *Adres (straat en nummer) van de deposant*  
Binnenweg 2
- 05 *Postcode, plaats en land van de deposant*  
6921 GZ Duiven,  
Nederland
- 08 *Afbeelding van de tekening of het model*  
ZIE AFBEELDING(EN)
- 11 *Vermelding van het voortbrengsel gevolgd  
door de aanduiding van de klasse(n) en  
onderklasse(n)*  
Vliegengordijn (kl 6-10).
- 14 *Vermelding van de naam van de werkelijke  
ontwerper van de tekening*  
JANSSEN Patrick

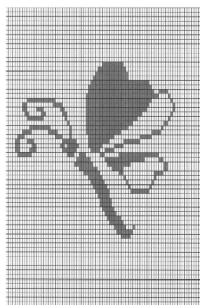

- 01 *Inschrijvingsnummer*  
**37324-49**
- Nummer en dagtekening (dag en uur) van het  
depot*  
82361-49 30.07.2007 , 08.00
- Datum inschrijving*  
08.10.2007 ,
- 02 *Vervaldatum*  
30.07.2012

- 03 *Naam van de deposant*  
JANSSEN Patrick Wilhelmus Johannes  
Jacobus  
h.o.d.n. LISO Vliegengordijn
- 04 *Adres (straat en nummer) van de deposant*  
Binnenweg 2
- 05 *Postcode, plaats en land van de deposant*  
6921 GZ Duiven,  
Nederland
- 08 *Afbeelding van de tekening of het model*  
ZIE AFBEELDING(EN)
- 11 *Vermelding van het voortbrengsel gevolgd  
door de aanduiding van de klasse(n) en  
onderklasse(n)*  
Vliegengordijn (kl 6-10).
- 14 *Vermelding van de naam van de werkelijke  
ontwerper van de tekening*  
JANSSEN Patrick

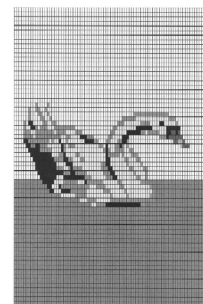

- 01 *Inschrijvingsnummer*  
**37324-50**
- Nummer en dagtekening (dag en uur) van het  
depot*  
82361-50 30.07.2007 , 08.00
- Datum inschrijving*  
08.10.2007 ,
- 02 *Vervaldatum*  
30.07.2012
- 03 *Naam van de deposant*  
JANSSEN Patrick Wilhelmus Johannes  
Jacobus  
h.o.d.n. LISO Vliegengordijn
- 04 *Adres (straat en nummer) van de deposant*  
Binnenweg 2
- 05 *Postcode, plaats en land van de deposant*  
6921 GZ Duiven,  
Nederland
- 08 *Afbeelding van de tekening of het model*  
ZIE AFBEELDING(EN)
- 11 *Vermelding van het voortbrengsel gevolgd  
door de aanduiding van de klasse(n) en  
onderklasse(n)*  
Vliegengordijn (kl 6-10).
- 14 *Vermelding van de naam van de werkelijke  
ontwerper van de tekening*  
JANSSEN Patrick

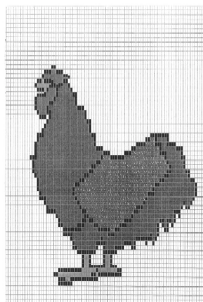

- 01 *Inschrijvingsnummer*  
**37325-01**

*Nummer en dagtekening (dag en uur) van het depot*

82410-01 14.06.2007 , 08.00

*Datum inschrijving*

05.10.2007 ,

- 02 *Vervaldatum*

14.06.2012

- 03 *Naam van de deposant*

Esschert Design BV

- 04 *Adres (straat en nummer) van de deposant*

Euregioweg 225

- 05 *Postcode, plaats en land van de deposant*

7532 SM Enschede,  
Nederland

- 08 *Afbeelding van de tekening of het model*

ZIE AFBEELDING(EN)

- 11 *Vermelding van het voortbrengsel gevolgd door de aanduiding van de klasse(n) en onderklasse(n)*

Vogelhuisje (kl 30-02).

- 14 *Vermelding van de naam van de werkelijke ontwerper van de tekening*

MOSTERD Arend



- 01 *Inschrijvingsnummer*  
**37325-02**

*Nummer en dagtekening (dag en uur) van het depot*

82410-02 14.06.2007 , 08.00

*Datum inschrijving*

05.10.2007 ,

- 02 *Vervaldatum*

14.06.2012

- 03 *Naam van de deposant*

Esschert Design BV

- 04 *Adres (straat en nummer) van de deposant*

Euregioweg 225

- 05 *Postcode, plaats en land van de deposant*

7532 SM Enschede,  
Nederland

- 08 *Afbeelding van de tekening of het model*

ZIE AFBEELDING(EN)

- 11 *Vermelding van het voortbrengsel gevolgd door de aanduiding van de klasse(n) en onderklasse(n)*

Bank (kl 6-01).

- 14 *Vermelding van de naam van de werkelijke ontwerper van de tekening*

MOSTERD Arend



- 01 *Inschrijvingsnummer*  
**37325-03**

*Nummer en dagtekening (dag en uur) van het depot*

82410-03 14.06.2007 , 08.00

*Datum inschrijving*

05.10.2007 ,

- 02 *Vervaldatum*

14.06.2012

- 03 *Naam van de deposant*

Esschert Design BV

- 04 *Adres (straat en nummer) van de deposant*

Euregioweg 225

- 05 *Postcode, plaats en land van de deposant*

7532 SM Enschede,  
Nederland

- 08 *Afbeelding van de tekening of het model*

ZIE AFBEELDING(EN)

- 11 *Vermelding van het voortbrengsel gevolgd door de aanduiding van de klasse(n) en onderklasse(n)*

Tafel (kl 6-03).

- 14 *Vermelding van de naam van de werkelijke ontwerper van de tekening*

MOSTERD Arend



- 01 *Inschrijvingsnummer*  
**37325-04**

*Nummer en dagtekening (dag en uur) van het depot*

82410-04 14.06.2007 , 08.00

*Datum inschrijving*

05.10.2007 ,

- 02 *Vervaldatum*

14.06.2012

- 03 *Naam van de deposant*

Esschert Design BV

- 04 *Adres (straat en nummer) van de deposant*

Euregioweg 225

- 05 *Postcode, plaats en land van de deposant*

7532 SM Enschede,  
Nederland

- 08 *Afbeelding van de tekening of het model*

ZIE AFBEELDING(EN)

- 11 *Vermelding van het voortbrengsel gevolgd door de aanduiding van de klasse(n) en onderklasse(n)*

Windlicht (kl 26-01, 02).

- 14 *Vermelding van de naam van de werkelijke ontwerper van de tekening*

MOSTERD Arend



- 01 *Inschrijvingsnummer*  
**37325-05**

*Nummer en dagtekening (dag en uur) van het depot*

82410-05 14.06.2007 , 08.00

*Datum inschrijving*

05.10.2007 ,

- 02 *Vervaldatum*

14.06.2012

- 03 *Naam van de deposant*

Esschert Design BV

- 04 *Adres (straat en nummer) van de deposant*

Euregioweg 225

- 05 *Postcode, plaats en land van de deposant*

7532 SM Enschede,  
Nederland

- 08 *Afbeelding van de tekening of het model*

ZIE AFBEELDING(EN)

- 11 *Vermelding van het voortbrengsel gevolgd door de aanduiding van de klasse(n) en onderklasse(n)*

Fietstas (kl 3-01).

- 14 *Vermelding van de naam van de werkelijke ontwerper van de tekening*

MOSTERD Arend





01 *Inschrijvingsnummer*  
**37325-06**

*Nummer en dagtekening (dag en uur) van het depot*

82410-06 14.06.2007 , 08.00

*Datum inschrijving*

05.10.2007 ,

02 *Vervaldatum*  
14.06.2012

03 *Naam van de deposant*  
Esschert Design BV

04 *Adres (straat en nummer) van de deposant*  
Euregioweg 225

05 *Postcode, plaats en land van de deposant*  
7532 SM Enschede,  
Nederland

08 *Afbeelding van de tekening of het model*  
ZIE AFBEELDING(EN)

11 *Vermelding van het voortbrengsel gevolgd door de aanduiding van de klasse(n) en onderklasse(n)*

Fietstas (kl 3-01).

14 *Vermelding van de naam van de werkelijke ontwerper van de tekening*  
MOSTERD Arend



01 *Inschrijvingsnummer*  
**37325-07**

*Nummer en dagtekening (dag en uur) van het depot*

82410-07 14.06.2007 , 08.00

*Datum inschrijving*

05.10.2007 ,

02 *Vervaldatum*  
14.06.2012

03 *Naam van de deposant*  
Esschert Design BV

04 *Adres (straat en nummer) van de deposant*  
Euregioweg 225

05 *Postcode, plaats en land van de deposant*  
7532 SM Enschede,  
Nederland

08 *Afbeelding van de tekening of het model*  
ZIE AFBEELDING(EN)

09 *Vermelding van de kleur(en)*

blauw, lichtblauw, rood, roze, bruin, groen, lichtgroen, zwart, wit, paars, geel, oranje

11 *Vermelding van het voortbrengsel gevolgd door de aanduiding van de klasse(n) en onderklasse(n)*

Raamstickervel (kl 19-08).

14 *Vermelding van de naam van de werkelijke ontwerper van de tekening*  
MOSTERD Arend



01 *Inschrijvingsnummer*  
**37325-08**

*Nummer en dagtekening (dag en uur) van het depot*

82410-08 14.06.2007 , 08.00

*Datum inschrijving*

05.10.2007 ,

02 *Vervaldatum*  
14.06.2012

03 *Naam van de deposant*  
Esschert Design BV

04 *Adres (straat en nummer) van de deposant*  
Euregioweg 225

05 *Postcode, plaats en land van de deposant*  
7532 SM Enschede,  
Nederland

08 *Afbeelding van de tekening of het model*  
ZIE AFBEELDING(EN)

11 *Vermelding van het voortbrengsel gevolgd door de aanduiding van de klasse(n) en onderklasse(n)*

Voederbel (kl 30-03, 99).

14 *Vermelding van de naam van de werkelijke ontwerper van de tekening*  
MOSTERD Arend

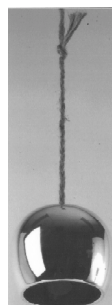

01 *Inschrijvingsnummer*  
**37325-09**

*Nummer en dagtekening (dag en uur) van het depot*

82410-09 14.06.2007 , 08.00

*Datum inschrijving*

05.10.2007 ,

02 *Vervaldatum*  
14.06.2012

03 *Naam van de deposant*  
Esschert Design BV

04 *Adres (straat en nummer) van de deposant*  
Euregioweg 225

05 *Postcode, plaats en land van de deposant*  
7532 SM Enschede,  
Nederland

08 *Afbeelding van de tekening of het model*  
ZIE AFBEELDING(EN)

11 *Vermelding van het voortbrengsel gevolgd door de aanduiding van de klasse(n) en onderklasse(n)*

Vogelbad (kl 30-07).

14 *Vermelding van de naam van de werkelijke ontwerper van de tekening*  
MOSTERD Arend



01 *Inschrijvingsnummer*  
**37325-10**

*Nummer en dagtekening (dag en uur) van het depot*

82410-10 14.06.2007 , 08.00

*Datum inschrijving*

05.10.2007 ,

02 *Vervaldatum*  
14.06.2012

03 *Naam van de deposant*  
Esschert Design BV

04 *Adres (straat en nummer) van de deposant*  
Euregioweg 225

05 *Postcode, plaats en land van de deposant*  
7532 SM Enschede,  
Nederland

08 *Afbeelding van de tekening of het model*  
ZIE AFBEELDING(EN)

11 *Vermelding van het voortbrengsel gevolgd door de aanduiding van de klasse(n) en onderklasse(n)*

Voederhuid (kl 30-02, 03).

14 *Vermelding van de naam van de werkelijke ontwerper van de tekening*  
MOSTERD Arend

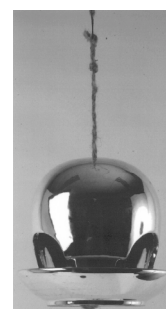

01 *Inschrijvingsnummer*  
**37325-11**

*Nummer en dagtekening (dag en uur) van het depot*

82410-11 14.06.2007 , 08.00

*Datum inschrijving*

05.10.2007 ,

02 *Vervaldatum*  
14.06.2012

- 03 *Naam van de deposant*  
Esschert Design BV
- 04 *Adres (straat en nummer) van de deposant*  
Euregioweg 225
- 05 *Postcode, plaats en land van de deposant*  
7532 SM Enschede,  
Nederland
- 08 *Afbeelding van de tekening of het model*  
ZIE AFBEELDING(EN)
- 11 *Vermelding van het voortbrengsel gevolgd door de aanduiding van de klasse(n) en onderklasse(n)*  
Voederplank (kl 30-02, 03).
- 14 *Vermelding van de naam van de werkelijke ontwerper van de tekening*  
MOSTERD Arend

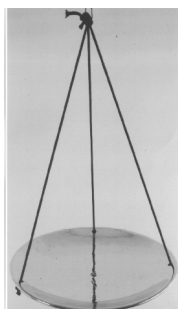

- 01 *Inschrijvingsnummer*  
**37325-12**
- Nummer en dagtekening (dag en uur) van het depot*  
82410-12 14.06.2007 , 08.00
- Datum inschrijving*  
05.10.2007 ,
- 02 *Vervaldatum*  
14.06.2012
- 03 *Naam van de deposant*  
Esschert Design BV
- 04 *Adres (straat en nummer) van de deposant*  
Euregioweg 225
- 05 *Postcode, plaats en land van de deposant*  
7532 SM Enschede,  
Nederland
- 08 *Afbeelding van de tekening of het model*  
ZIE AFBEELDING(EN)
- 11 *Vermelding van het voortbrengsel gevolgd door de aanduiding van de klasse(n) en onderklasse(n)*  
Bloembak (kl 11-02; 25-02).
- 14 *Vermelding van de naam van de werkelijke ontwerper van de tekening*  
MOSTERD Arend



- 01 *Inschrijvingsnummer*  
**37325-13**
- Nummer en dagtekening (dag en uur) van het depot*  
82410-13 14.06.2007 , 08.00
- Datum inschrijving*  
05.10.2007 ,
- 02 *Vervaldatum*  
14.06.2012
- 03 *Naam van de deposant*  
Esschert Design BV
- 04 *Adres (straat en nummer) van de deposant*  
Euregioweg 225
- 05 *Postcode, plaats en land van de deposant*  
7532 SM Enschede,  
Nederland
- 08 *Afbeelding van de tekening of het model*  
ZIE AFBEELDING(EN)
- 11 *Vermelding van het voortbrengsel gevolgd door de aanduiding van de klasse(n) en onderklasse(n)*  
Bloembak (kl 11-02; 25-02).
- 14 *Vermelding van de naam van de werkelijke ontwerper van de tekening*  
MOSTERD Arend



- 01 *Inschrijvingsnummer*  
**37325-14**
- Nummer en dagtekening (dag en uur) van het depot*  
82410-14 14.06.2007 , 08.00
- Datum inschrijving*  
05.10.2007 ,
- 02 *Vervaldatum*  
14.06.2012
- 03 *Naam van de deposant*  
Esschert Design BV
- 04 *Adres (straat en nummer) van de deposant*  
Euregioweg 225
- 05 *Postcode, plaats en land van de deposant*  
7532 SM Enschede,  
Nederland
- 08 *Afbeelding van de tekening of het model*  
ZIE AFBEELDING(EN)
- 11 *Vermelding van het voortbrengsel gevolgd door de aanduiding van de klasse(n) en onderklasse(n)*  
Bloembak (kl 11-02; 25-02).
- 14 *Vermelding van de naam van de werkelijke ontwerper van de tekening*  
MOSTERD Arend



- 01 *Inschrijvingsnummer*  
**37325-15**
- Nummer en dagtekening (dag en uur) van het depot*  
82410-15 14.06.2007 , 08.00
- Datum inschrijving*  
05.10.2007 ,
- 02 *Vervaldatum*  
14.06.2012
- 03 *Naam van de deposant*  
Esschert Design BV
- 04 *Adres (straat en nummer) van de deposant*  
Euregioweg 225
- 05 *Postcode, plaats en land van de deposant*  
7532 SM Enschede,  
Nederland
- 08 *Afbeelding van de tekening of het model*  
ZIE AFBEELDING(EN)
- 11 *Vermelding van het voortbrengsel gevolgd door de aanduiding van de klasse(n) en onderklasse(n)*  
Decoratie artikel (kl 11-02).
- 14 *Vermelding van de naam van de werkelijke ontwerper van de tekening*  
MOSTERD Arend

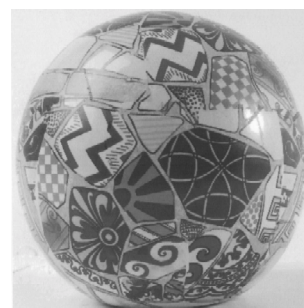

- 01 *Inschrijvingsnummer*  
**37325-16**
- Nummer en dagtekening (dag en uur) van het depot*  
82410-16 14.06.2007 , 08.00
- Datum inschrijving*  
05.10.2007 ,
- 02 *Vervaldatum*  
14.06.2012
- 03 *Naam van de deposant*  
Esschert Design BV
- 04 *Adres (straat en nummer) van de deposant*  
Euregioweg 225
- 05 *Postcode, plaats en land van de deposant*  
7532 SM Enschede,  
Nederland

- 08 *Afbeelding van de tekening of het model*  
ZIE AFBELDING(EN)
- 11 *Vermelding van het voortbrengsel gevolgd door de aanduiding van de klasse(n) en onderklasse(n)*  
Vogelbad (kl 30-07).
- 14 *Vermelding van de naam van de werkelijke ontwerper van de tekening*  
MOSTERD Arend



- 01 *Inschrijvingsnummer*  
**37325-17**  
*Nummer en dagtekening (dag en uur) van het depot*  
82410-17 14.06.2007 , 08.00  
*Datum inschrijving*  
05.10.2007 ,
- 02 *Vervaldatum*  
14.06.2012
- 03 *Naam van de deposant*  
Esschert Design BV
- 04 *Adres (straat en nummer) van de deposant*  
Euregioweg 225
- 05 *Postcode, plaats en land van de deposant*  
7532 SM Enschede,  
Nederland
- 08 *Afbeelding van de tekening of het model*  
ZIE AFBELDING(EN)
- 11 *Vermelding van het voortbrengsel gevolgd door de aanduiding van de klasse(n) en onderklasse(n)*  
Olielamp (kl 26-04).
- 14 *Vermelding van de naam van de werkelijke ontwerper van de tekening*  
MOSTERD Arend

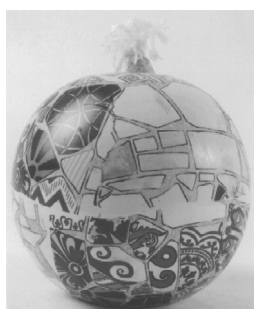

- 01 *Inschrijvingsnummer*  
**37325-18**  
*Nummer en dagtekening (dag en uur) van het depot*  
82410-18 14.06.2007 , 08.00  
*Datum inschrijving*  
05.10.2007 ,
- 02 *Vervaldatum*  
14.06.2012

- 03 *Naam van de deposant*  
Esschert Design BV
- 04 *Adres (straat en nummer) van de deposant*  
Euregioweg 225
- 05 *Postcode, plaats en land van de deposant*  
7532 SM Enschede,  
Nederland
- 08 *Afbeelding van de tekening of het model*  
ZIE AFBELDING(EN)
- 11 *Vermelding van het voortbrengsel gevolgd door de aanduiding van de klasse(n) en onderklasse(n)*  
Bloemenvaas (kl 11-02).
- 14 *Vermelding van de naam van de werkelijke ontwerper van de tekening*  
MOSTERD Arend



- 01 *Inschrijvingsnummer*  
**37325-19**  
*Nummer en dagtekening (dag en uur) van het depot*  
82410-19 14.06.2007 , 08.00  
*Datum inschrijving*  
05.10.2007 ,
- 02 *Vervaldatum*  
14.06.2012
- 03 *Naam van de deposant*  
Esschert Design BV
- 04 *Adres (straat en nummer) van de deposant*  
Euregioweg 225
- 05 *Postcode, plaats en land van de deposant*  
7532 SM Enschede,  
Nederland
- 08 *Afbeelding van de tekening of het model*  
ZIE AFBELDING(EN)
- 11 *Vermelding van het voortbrengsel gevolgd door de aanduiding van de klasse(n) en onderklasse(n)*  
Paraplu (kl 3-03).
- 14 *Vermelding van de naam van de werkelijke ontwerper van de tekening*  
MOSTERD Arend



- 01 *Inschrijvingsnummer*  
**37325-20**  
*Nummer en dagtekening (dag en uur) van het depot*  
82410-20 14.06.2007 , 08.00  
*Datum inschrijving*  
05.10.2007 ,
- 02 *Vervaldatum*  
14.06.2012
- 03 *Naam van de deposant*  
Esschert Design BV
- 04 *Adres (straat en nummer) van de deposant*  
Euregioweg 225
- 05 *Postcode, plaats en land van de deposant*  
7532 SM Enschede,  
Nederland
- 08 *Afbeelding van de tekening of het model*  
ZIE AFBELDING(EN)
- 09 *Vermelding van de kleur(en)*  
geel, roze, lichtroze, lichtgeel, grijs,  
blauw, oranje, rood, groen, paars, bruin,  
zwart, wit, lichtblauw
- 11 *Vermelding van het voortbrengsel gevolgd door de aanduiding van de klasse(n) en onderklasse(n)*  
Grafisch symbool (kl 99).
- 14 *Vermelding van de naam van de werkelijke ontwerper van de tekening*  
MOSTERD Arend



- 01 *Inschrijvingsnummer*  
**37325-21**  
*Nummer en dagtekening (dag en uur) van het depot*  
82410-21 14.06.2007 , 08.00  
*Datum inschrijving*  
05.10.2007 ,
- 02 *Vervaldatum*  
14.06.2012
- 03 *Naam van de deposant*  
Esschert Design BV
- 04 *Adres (straat en nummer) van de deposant*  
Euregioweg 225
- 05 *Postcode, plaats en land van de deposant*  
7532 SM Enschede,  
Nederland
- 08 *Afbeelding van de tekening of het model*  
ZIE AFBELDING(EN)
- 11 *Vermelding van het voortbrengsel gevolgd door de aanduiding van de klasse(n) en onderklasse(n)*  
Ophangrek voor gereedschap (kl 6-04;  
8-08).

- 14 *Vermelding van de naam van de werkelijke ontwerper van de tekening*  
MOSTERD Arend

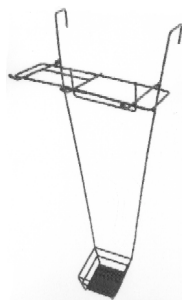

- 01 *Inschrijvingsnummer*  
**37325-22**

*Nummer en dagtekening (dag en uur) van het depot*

82410-22 14.06.2007 , 08.00

*Datum inschrijving*

05.10.2007 ,

- 02 *Vervaldatum*

14.06.2012

- 03 *Naam van de deposant*

Esschert Design BV

- 04 *Adres (straat en nummer) van de deposant*

Euregioweg 225

- 05 *Postcode, plaats en land van de deposant*

7532 SM Enschede,

Nederland

- 08 *Afbeelding van de tekening of het model*

ZIE AFBEELDING(EN)

- 11 *Vermelding van het voortbrengsel gevolgd door de aanduiding van de klasse(n) en onderklasse(n)*

Pootlijn (kl 8-05).

- 14 *Vermelding van de naam van de werkelijke ontwerper van de tekening*

MOSTERD Arend

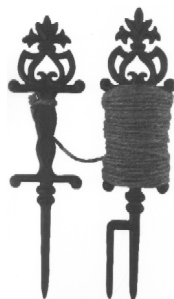

- 01 *Inschrijvingsnummer*  
**37325-23**

*Nummer en dagtekening (dag en uur) van het depot*

82410-23 14.06.2007 , 08.00

*Datum inschrijving*

05.10.2007 ,

- 02 *Vervaldatum*

14.06.2012

- 03 *Naam van de deposant*

Esschert Design BV

- 04 *Adres (straat en nummer) van de deposant*  
Euregioweg 225

- 05 *Postcode, plaats en land van de deposant*  
7532 SM Enschede,  
Nederland

- 08 *Afbeelding van de tekening of het model*  
ZIE AFBEELDING(EN)

- 11 *Vermelding van het voortbrengsel gevolgd door de aanduiding van de klasse(n) en onderklasse(n)*

Fietstas (kl 3-01).

- 14 *Vermelding van de naam van de werkelijke ontwerper van de tekening*

MOSTERD Arend



- 01 *Inschrijvingsnummer*  
**37325-24**

*Nummer en dagtekening (dag en uur) van het depot*

82410-24 14.06.2007 , 08.00

*Datum inschrijving*

05.10.2007 ,

- 02 *Vervaldatum*

14.06.2012

- 03 *Naam van de deposant*

Esschert Design BV

- 04 *Adres (straat en nummer) van de deposant*

Euregioweg 225

- 05 *Postcode, plaats en land van de deposant*

7532 SM Enschede,

Nederland

- 08 *Afbeelding van de tekening of het model*

ZIE AFBEELDING(EN)

- 11 *Vermelding van het voortbrengsel gevolgd door de aanduiding van de klasse(n) en onderklasse(n)*

Fietstas (kl 3-01).

- 14 *Vermelding van de naam van de werkelijke ontwerper van de tekening*

MOSTERD Arend



- 01 *Inschrijvingsnummer*  
**37325-25**

*Nummer en dagtekening (dag en uur) van het depot*

82410-25 14.06.2007 , 08.00

*Datum inschrijving*

05.10.2007 ,

- 02 *Vervaldatum*

14.06.2012

- 03 *Naam van de deposant*

Esschert Design BV

- 04 *Adres (straat en nummer) van de deposant*

Euregioweg 225

- 05 *Postcode, plaats en land van de deposant*

7532 SM Enschede,

Nederland

- 08 *Afbeelding van de tekening of het model*

ZIE AFBEELDING(EN)

- 11 *Vermelding van het voortbrengsel gevolgd door de aanduiding van de klasse(n) en onderklasse(n)*

Raamstickerset (kl 19-08).

- 14 *Vermelding van de naam van de werkelijke ontwerper van de tekening*

MOSTERD Arend





#@mmp 2839





## Rubriek II

### Rubrique II

*Beneluxdepots ingeschreven overeenkomstig artikel 3.11 van het Benelux-verdrag inzake de intellectuele eigendom waarvan door de deposant opschorting van de publicatie van de inschrijving is gevraagd (artikel 3.12 van het Benelux-verdrag inzake de intellectuele eigendom).*

- 01 Volgnummer van de inschrijving, datum van inschrijving;
- 15 Vermelding van de termijn waarvoor opschorting van de publicatie werd gevraagd.

*Dépôts Benelux enregistrés conformément aux dispositions de l'article 3.11 de la Convention Benelux en matière de propriété intellectuelle pour lesquels le déposant a demandé l'ajournement de la publication de l'enregistrement (article 3.12 de la Convention Benelux en matière de propriété intellectuelle).*

- 01 Numéro d'ordre de l'enregistrement, la date d'enregistrement;
- 15 Indication de la période d'ajournement de la publication.



01 *Inschrijvingsnummer*  
**37326-01**

15 *Vermelding van de uiterlijke opschortingsdatum van de publicatie*  
31.01.2008

---

01 *Inschrijvingsnummer*  
**37326-02**

15 *Vermelding van de uiterlijke opschortingsdatum van de publicatie*  
31.01.2008

---

01 *Inschrijvingsnummer*  
**37327-00**

15 *Vermelding van de uiterlijke opschortingsdatum van de publicatie*  
31.12.2007

---

#@mmpp 17





## Rubriek III Rubrique III

*Beneluxdepots ingeschreven overeenkomstig artikel 3.11 van het Benelux-verdrag inzake de intellectuele eigendom waarvan door de deposant opschorting van de publicatie van de inschrijving werd gevraagd.*

- 01 Volgnummer van de inschrijving alsmede nummer en dagtekening (dag, uur en minuut) van het depot, datum van inschrijving;
- 02 Datum waarop de geldigheidsduur van de inschrijving verstrijkt;
- 03 Naam van de deposant;
- 04 Adres (straat);
- 05 Plaats en land;
- 06 In voorkomend geval, naam en adres van de gemachtigde of, in voorkomend geval, vermelding van het correspondentie-adres van de deposant;
- 08 Afbeelding(en) van de tekening of het model;
- 09 In voorkomend geval, vermelding van de kleur(en);
- 10 in voorkomend geval, nadere omschrijving van de onder code 09 genoemde kleur(en);
- 11 Vermelding van het voortbrengsel alsmede klasse(n) en onderklasse(n) aanduiding;
- 12 In voorkomend geval, vermelding van de kenmerkende eigenschappen van de tekening of het model;
- 13 In voorkomend geval, vermelding van het recht van voorrang als bedoeld in artikel 4 van het Verdrag van Parijs tot bescherming van de Industriële Eigendom;
- 14 In voorkomend geval, vermelding van de naam van de werkelijke ontwerper van de tekening of het model;
- 15 Vermelding van de termijn waarvoor opschorting van de publicatie werd gevraagd.

*Dépôts Benelux enregistrés conformément aux dispositions de l'article 3.11 de la Convention Benelux en matière de propriété intellectuelle pour lesquels le déposant avait demandé l'ajournement de la publication.*

- 01 Numéro d'ordre de l'enregistrement ainsi que le numéro et la date (jour, heure et minute) du dépôt, la date d'enregistrement;
- 02 Date d'échéance de la durée de protection de l'enregistrement;
- 03 Nom du déposant;
- 04 Adresse (rue);
- 05 Localité et pays;
- 06 Le cas échéant, le nom et l'adresse du mandataire ou, le cas échéant, l'indication de l'adresse postale du déposant;
- 08 Reproduction(s) du dessin ou du modèle;
- 09 Le cas échéant, l'indication de la (des) couleur(s);
- 10 Le cas échéant, la description de la (des) couleur(s) mentionnée(s) au code 09;
- 11 Indication du produit ainsi que l'indication de la (des) classe(s) et de la (des) sous-classe(s);
- 12 Le cas échéant, l'indication des éléments caractéristiques du dessin ou du modèle;
- 13 Le cas échéant, l'indication du droit de priorité tel que visé à l'article 4 de la Convention de Paris pour la protection de la Propriété Industrielle;
- 14 Le cas échéant, l'indication du nom du véritable créateur du dessin ou du modèle;
- 15 Indication de la période d'ajournement de la publication.



- 01 *Inschrijvingsnummer*  
**37055-00**  
*Nummer en dagtekening (dag en uur) van het depot*  
82180-00 10.11.2006 , 08.00  
*Datum inschrijving*  
12.12.2006 ,
- 02 *Vervaldatum*  
10.11.2011
- 03 *Naam van de deposant*  
NEWAR Rinaldo
- 04 *Adres (straat en nummer) van de deposant*  
Nieuwe Kerkstraat 77 a
- 05 *Postcode, plaats en land van de deposant*  
3054 NG Rotterdam,  
Nederland
- 08 *Afbeelding van de tekening of het model*  
ZIE AFBEELDING(EN)
- 11 *Vermelding van het voortbrengsel gevolgd door de aanduiding van de klasse(n) en onderklasse(n)*  
Blaaspijp (kl 21-01).
- 14 *Vermelding van de naam van de werkelijke ontwerper van de tekening*  
NEWAR Rinaldo
- 15 *Vermelding van de uiterlijke opschortingsdatum van de publicatie*  
09.11.2007

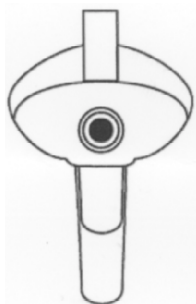
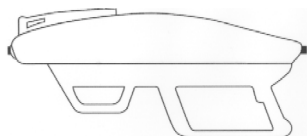

- 01 *Inschrijvingsnummer*  
**37057-00**  
*Nummer en dagtekening (dag en uur) van het depot*  
82184-00 14.11.2006 , 08.00  
*Datum inschrijving*  
15.12.2006 ,
- 02 *Vervaldatum*  
14.11.2011
- 03 *Naam van de deposant*  
Ralph Philip Panhuyzen
- 04 *Adres (straat en nummer) van de deposant*  
Jansstraat 53 B

- 05 *Postcode, plaats en land van de deposant*  
2011 RV Haarlem,  
Nederland
- 08 *Afbeelding van de tekening of het model*  
ZIE AFBEELDING(EN)
- 11 *Vermelding van het voortbrengsel gevolgd door de aanduiding van de klasse(n) en onderklasse(n)*  
Voertuig (kl 12-08).
- 12 *Beschrijving van de kenmerkende eigenschappen van het nieuwe uiterlijk van het voortbrengsel; in voorkomend geval, vermelding van de onderdelen van de tekening of het model waarop de kleuren betrekking hebben*  
Gestroomlijnd personen voertuig met twee voorwielen en twee geclusterde achterwielen.
- 14 *Vermelding van de naam van de werkelijke ontwerper van de tekening*  
PANHUYZEN Ralph Philip
- 15 *Vermelding van de uiterlijke opschortingsdatum van de publicatie*  
01.11.2007

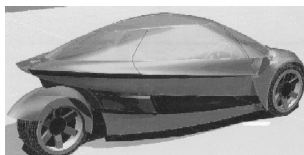

- 01 *Inschrijvingsnummer*  
**37175-00**  
*Nummer en dagtekening (dag en uur) van het depot*  
82173-00 21.12.2006 , 08.00  
*Datum inschrijving*  
07.05.2007 ,
- 02 *Vervaldatum*  
21.12.2011
- 03 *Naam van de deposant*  
Vennootschap onder firma Jeroen van den Bogaert  
Concepts & Styling
- 04 *Adres (straat en nummer) van de deposant*  
Copericuslaan 230
- 05 *Postcode, plaats en land van de deposant*  
5223 EN 's-Hertogenbosch,  
Nederland
- 06 *Naam en adres van de gemachtigde of vermelding van het correspondentie-adres van de deposant*  
Schelstraete c.s. Advocaten B.V.  
Dr. Hub van Doorneweg 181  
5026 RD Tilburg  
Nederland.
- 08 *Afbeelding van de tekening of het model*  
ZIE AFBEELDING(EN)
- 11 *Vermelding van het voortbrengsel gevolgd door de aanduiding van de klasse(n) en onderklasse(n)*  
Kaart (kl 19-08).
- 14 *Vermelding van de naam van de werkelijke ontwerper van de tekening*  
VAN DEN BOGAERT Jeroen  
Theodorus Cornelia Maria
- 15 *Vermelding van de uiterlijke opschortingsdatum van de publicatie*  
01.11.2007

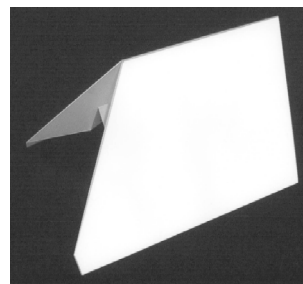
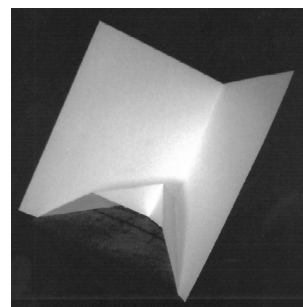

- 01 *Inschrijvingsnummer*  
**37176-01**  
*Nummer en dagtekening (dag en uur) van het depot*  
82177-01 12.12.2006 , 08.00  
*Datum inschrijving*  
07.05.2007 ,
- 02 *Vervaldatum*  
12.12.2011
- 03 *Naam van de deposant*  
JANSSEN Hilda Elisabeth Francisca
- 04 *Adres (straat en nummer) van de deposant*  
Idenburgplein 20
- 05 *Postcode, plaats en land van de deposant*  
3332 HL Zwijndrecht,  
Nederland
- 08 *Afbeelding van de tekening of het model*  
ZIE AFBEELDING(EN)
- 11 *Vermelding van het voortbrengsel gevolgd door de aanduiding van de klasse(n) en onderklasse(n)*  
Kussen voor fitnessapparaat (kl 6-09;  
21-02).
- 14 *Vermelding van de naam van de werkelijke ontwerper van de tekening*  
JANSSEN Hilda E.F.
- 15 *Vermelding van de uiterlijke opschortingsdatum van de publicatie*  
05.11.2007

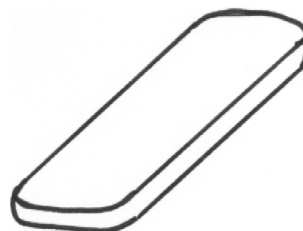



01 *Inschrijvingsnummer*

**37176-02**

*Nummer en dagtekening (dag en uur) van het depot*

82177-02 12.12.2006 , 08.00

*Datum inschrijving*

07.05.2007 ,

02 *Vervaldatum*

12.12.2011

03 *Naam van de deposant*

JANSSEN Hilda Elisabeth Francisca

04 *Adres (straat en nummer) van de deposant*

Idenburgplein 20

05 *Postcode, plaats en land van de deposant*

3332 HL Zwijndrecht,  
Nederland

08 *Afbeelding van de tekening of het model*

ZIE AFBEELDING(EN)

11 *Vermelding van het voortbrengsel gevolgd door de aanduiding van de klasse(n) en onderklasse(n)*

Kussen voor fitnessapparaat (kl 6-09; 21-02).

14 *Vermelding van de naam van de werkelijke ontwerper van de tekening*

JANSSEN Hilda E.F.

15 *Vermelding van de uiterlijke opschortingsdatum van de publicatie*

05.11.2007

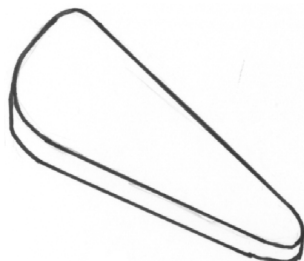
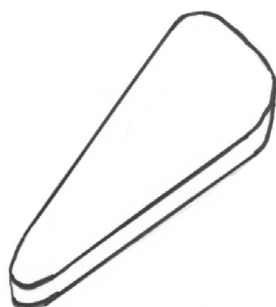

01 *Inschrijvingsnummer*

**37176-03**

*Nummer en dagtekening (dag en uur) van het depot*

82177-03 12.12.2006 , 08.00

*Datum inschrijving*

07.05.2007 ,

02 *Vervaldatum*

12.12.2011

03 *Naam van de deposant*

JANSSEN Hilda Elisabeth Francisca

04 *Adres (straat en nummer) van de deposant*

Idenburgplein 20

05 *Postcode, plaats en land van de deposant*

3332 HL Zwijndrecht,  
Nederland

08 *Afbeelding van de tekening of het model*

ZIE AFBEELDING(EN)

11 *Vermelding van het voortbrengsel gevolgd door de aanduiding van de klasse(n) en onderklasse(n)*

Kussen voor fitnessapparaat (kl 6-09; 21-02).

14 *Vermelding van de naam van de werkelijke ontwerper van de tekening*

JANSSEN Hilda E.F.

15 *Vermelding van de uiterlijke opschortingsdatum van de publicatie*

05.11.2007

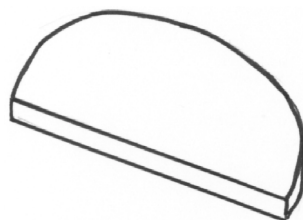

01 *Inschrijvingsnummer*

**37176-04**

*Nummer en dagtekening (dag en uur) van het depot*

82177-04 12.12.2006 , 08.00

*Datum inschrijving*

07.05.2007 ,

02 *Vervaldatum*

12.12.2011

03 *Naam van de deposant*

JANSSEN Hilda Elisabeth Francisca

04 *Adres (straat en nummer) van de deposant*

Idenburgplein 20

05 *Postcode, plaats en land van de deposant*

3332 HL Zwijndrecht,  
Nederland

08 *Afbeelding van de tekening of het model*

ZIE AFBEELDING(EN)

11 *Vermelding van het voortbrengsel gevolgd door de aanduiding van de klasse(n) en onderklasse(n)*

Kussen voor fitnessapparaat (kl 6-09; 21-02).

14 *Vermelding van de naam van de werkelijke ontwerper van de tekening*

JANSSEN Hilda E.F.

15 *Vermelding van de uiterlijke opschortingsdatum van de publicatie*

05.11.2007

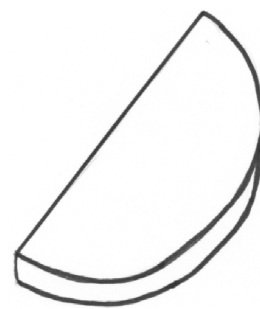



LA MAISON DIEU



L'ETOILE



LA LUNE



XIII



TEMPERANCE



LE DIABLE



LE BATEUR



LA PAPESSA



L'IMPERATRICE



L'EMPEREUR

01 Numéro d'enregistrement  
**37205-00**

Numéro, date et heure du dépôt  
06766-00 07.11.2006 , 11.30

Date de l'enregistrement  
22.05.2007 ,

02 Date d'échéance  
07.11.2011

03 Nom du déposant  
FONTAINE Catherine

04 Adresse (rue et numéro) du déposant  
81 Rue des Mèlèzes

05 Code postal, localité et pays du déposant  
1050 Ixelles (Bruxelles),  
Belgique

08 Reproduction du dessin ou modèle  
VOIR REPRODUCTION(S)

11 Indication du produit suivi de la (des)  
classe(s) et de la (des) sous-classe(s)  
Jeu de cartes (cl 21-01).

14 Indication du nom du véritable créateur du  
dessin ou modèle  
FONTAINE Catherine

15 Indication de l'ultime date pour l'ajourne-  
ment de la publication  
07.11.2007



LE PAPE



L'AMOUREUX



LA ROUE DE FORTUNE



LA FORCE



LE PENDU



LE MAT

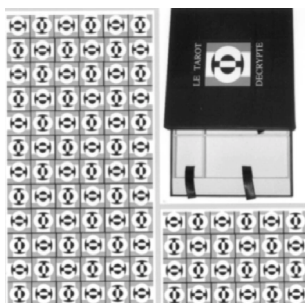

LE CHARIOT



LA JUSTICE



L'HERMITE



LE SOLEIL



LE JUGEMENT



LE MONDE



ENFANT

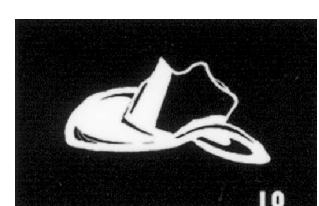
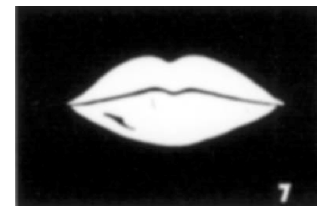
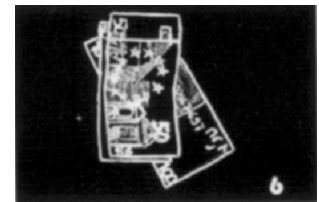
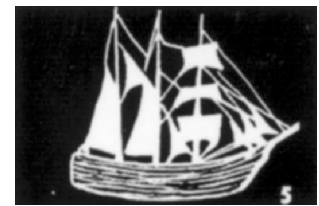
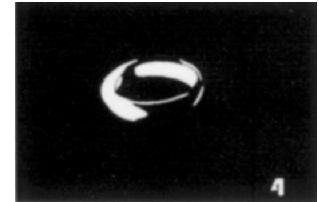
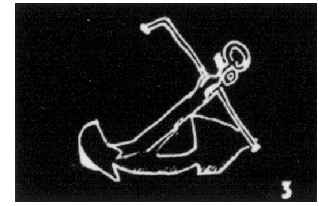
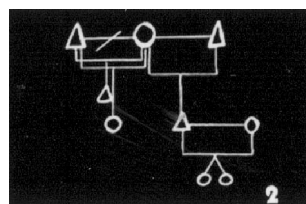
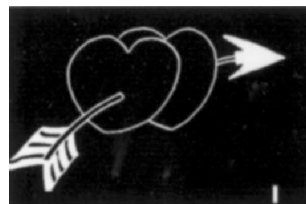
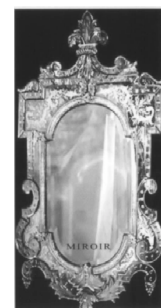
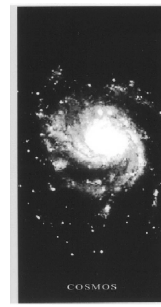
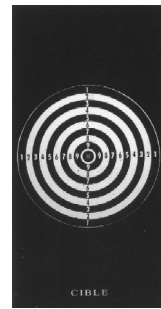
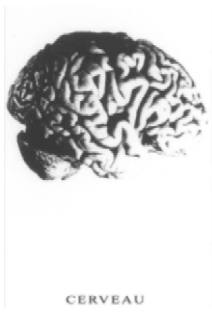



11

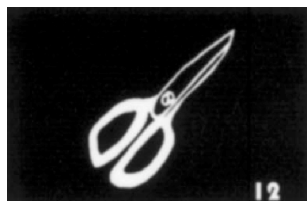

12



13

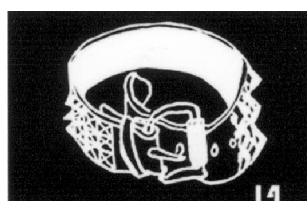

14

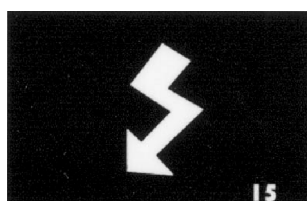

15

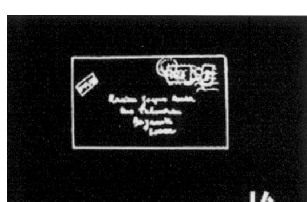

16

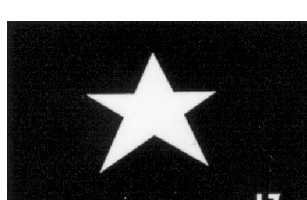

17



18

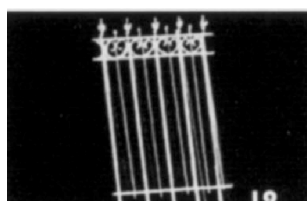

19



20

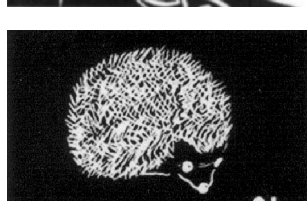

21

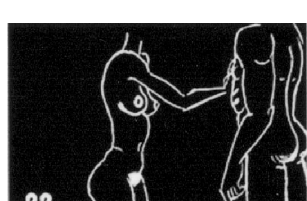

22

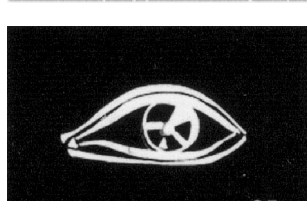

23



24



25

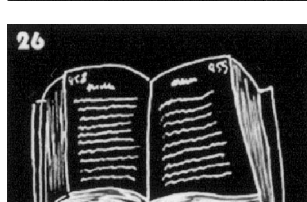

26

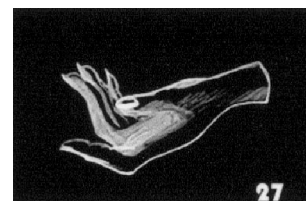

27



28

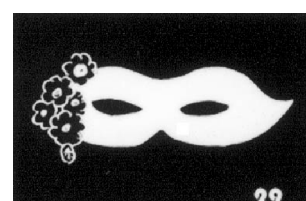

29

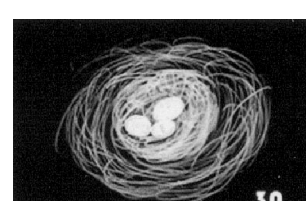

30



31

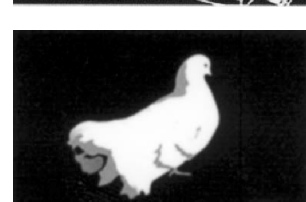

32

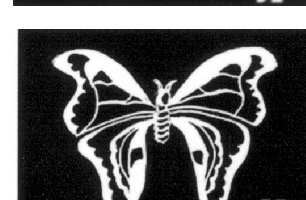

33



34

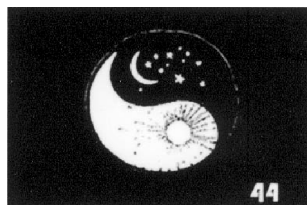
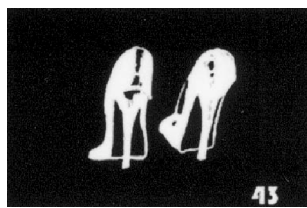
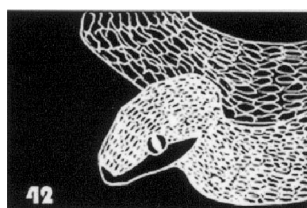
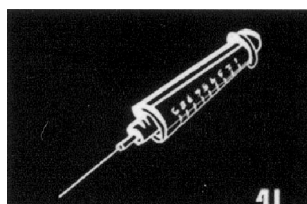
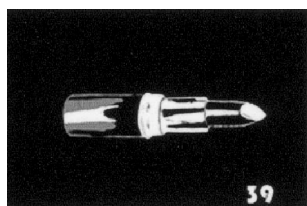
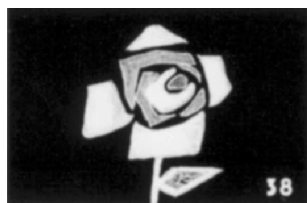
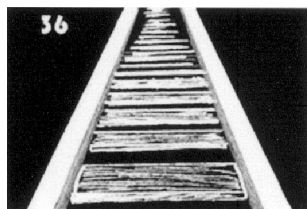
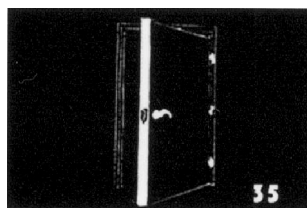

01 *Inschrijvingsnummer*

**37240-00**

*Nummer en dagtekening (dag en uur) van het depot*

82156-00 23.02.2007 , 10.00

*Datum inschrijving*

11.06.2007 ,

02 *Vervaldatum*

23.02.2012

03 *Naam van de deposant*

Anne Grichnik

04 *Adres (straat en nummer) van de deposant*  
van Goghlaan 1

05 *Postcode, plaats en land van de deposant*  
6006 PN Weert,  
Nederland

08 *Afbeelding van de tekening of het model*  
ZIE AFBEELDING(EN)

11 *Vermelding van het voortbrengsel gevolgd door de aanduiding van de klasse(n) en onderklasse(n)*

Doos met deksel (kl 9-03, 07).

14 *Vermelding van de naam van de werkelijke ontwerper van de tekening*  
GRICHNIK Anne

15 *Vermelding van de uiterlijke opschortingsdatum van de publicatie*  
24.10.2007



#@mmp 357





## Rubriek VII Rubrique VII

*Vernieuwingen van de overeenkomstig artikel 3.11 van het Benelux-verdrag inzake de intellectuele eigendom ingeschreven Beneluxdepots (artikel 3.14 van het Benelux-verdrag inzake de intellectuele eigendom).*

- 01 Volgnummer van de inschrijving alsmede nummer en dagtekening (dag, uur en minuut) van het depot, datum van inschrijving;
- 02 Datum waarop de geldigheidsduur van de inschrijving verstrijkt;
- 03 Naam van de deposant;
- 04 Adres (straat);
- 05 Plaats en land;
- 06 In voorkomend geval, naam en adres van de gemachtigde of, in voorkomend geval, vermelding van het correspondentie-adres van de deposant;
- 08 Afbeelding(en) van de tekening of het model;
- 09 In voorkomend geval, vermelding van de kleur(en);
- 10 in voorkomend geval, nadere omschrijving van de onder code 09 genoemde kleur(en);
- 11 Vermelding van het voortbrengsel alsmede klasse(n) en onderklassen) aanduiding;
- 12 In voorkomend geval, vermelding van de kenmerkende eigenschappen van de tekening of het model;
- 13 In voorkomend geval, vermelding van het recht van voorrang als bedoeld in artikel 4 van het Verdrag van Parijs tot bescherming van de Industriële Eigendom;
- 14 In voorkomend geval, vermelding van de naam van de werkelijke ontwerper van de tekening of het model;
- 18 Datum van verzoek tot vernieuwing.

*Renouvellements de dépôts Benelux enregistrés conformément à l'article 3.11 de la Convention Benelux en matière de propriété intellectuelle (article 3.14 de la Convention Benelux en matière de propriété intellectuelle).*

- 01 Numéro d'ordre de l'enregistrement ainsi que le numéro et la date (jour, heure et minute) du dépôt, la date d'enregistrement;
- 02 Date d'échéance de la durée de protection de l'enregistrement;
- 03 Nom du déposant;
- 04 Adresse (rue);
- 05 Localité et pays;
- 06 Le cas échéant, le nom et l'adresse du mandataire ou, le cas échéant, l'indication de l'adresse postale du déposant;
- 08 Reproduction(s) du dessin ou du modèle;
- 09 Le cas échéant, l'indication de la (des) couleur(s);
- 10 Le cas échéant, la description de la (des) couleur(s) mentionnée(s) au code 09;
- 11 Indication du produit ainsi que l'indication de la (des) classe(s) et de la (des) sous-classe(s);
- 12 Le cas échéant, l'indication des éléments caractéristiques du dessin ou du modèle;
- 13 Le cas échéant, l'indication du droit de priorité tel que visé à l'article 4 de la Convention de Paris pour la protection de la Propriété Industrielle;
- 14 Le cas échéant, l'indication du nom du véritable créateur du dessin ou du modèle;
- 18 Date de la requête de renouvellement.



01 Numéro d'enregistrement

**16414-00**

Numéro, date et heure du dépôt

04177-00 04.09.1987, 14.00

02 Date d'échéance

04.09.2012

03 Nom du déposant

GLAXO GROUP LIMITED

04 Adresse (rue et numéro) du déposant

Glaxo House, Berkeley Avenue

05 Code postal, localité et pays du déposant

Greenford, Middlesex UB8 0NN,  
Grande-Bretagne

06 Nom et adresse du mandataire ou indication  
de l'adresse postale du déposant

Bureau Gevers S.A.

Holidaystraat 5

B-1831 Diegem

Belgique.

08 Reproduction du dessin ou modèle

VOIR REPRODUCTION(S)

11 Indication du produit suivi de la (des)  
classe(s) et de la (des) sous-classe(s)

Ensemble de récipients (cl 24-02).

13 Droit de priorité visé à l'article 4 de la  
Convention de Paris pour la protection de la  
Propriété Industrielle

Grande-Bretagne, le 05 03 1987, no.  
1040494, GLAXO GROUP LIMITED.

14 Indication du nom du véritable créateur du  
dessin ou modèle

PHILIP THOMAS PRICE

18 Date de réception de la requête du renouvel-  
lement

25.07.2007

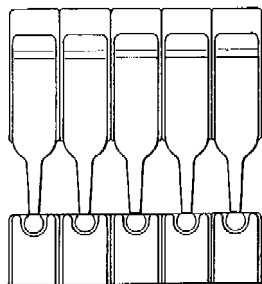
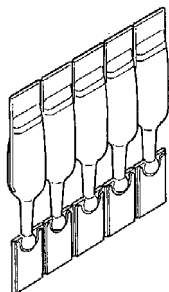

01 Numéro d'enregistrement

**16509-00**

Numéro, date et heure du dépôt

04155-00 03.08.1987, 14.55

02 Date d'échéance

03.08.2012

03 Nom du déposant

MANPOWER INC. Société organisée  
et existant sous les lois  
de l'Etat de Delaware

04 Adresse (rue et numéro) du déposant

5301 North Ironwood Road

05 Code postal, localité et pays du déposant

Milwaukee - Wisconsin 53201,  
Etats-Unis d'Amérique

06 Nom et adresse du mandataire ou indication  
de l'adresse postale du déposant

Bureau Gevers S.A.

Holidaystraat 5

B-1831 Diegem

Belgique.

08 Reproduction du dessin ou modèle

VOIR REPRODUCTION(S)

11 Indication du produit suivi de la (des)  
classe(s) et de la (des) sous-classe(s)

Coffret (cl 3-01).

13 Droit de priorité visé à l'article 4 de la  
Convention de Paris pour la protection de la  
Propriété Industrielle

Etats-Unis d'Amérique, le 03 02 1987,  
no. 10576, Kris Kagelmann-Holtz;  
Gene Mihleisen et Tracy M. Gibbons.

15 Indication de l'ultime date pour l'ajourne-  
ment de la publication

03.02.1988

18 Date de réception de la requête du renouvel-  
lement

03.08.2007

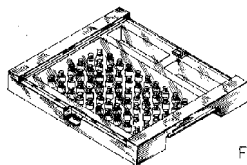

FIG. 1

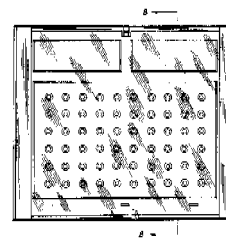

FIG. 2



FIG. 3



FIG. 4



FIG. 5



FIG. 6

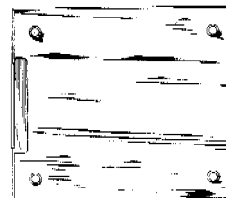

FIG. 7



FIG. 8

01 Numéro d'enregistrement

**16510-00**

Numéro, date et heure du dépôt

04156-00 03.08.1987, 14.55

02 Date d'échéance

03.08.2012

03 Nom du déposant

MANPOWER INC. Société organisée  
et existant sous les lois  
de l'Etat de Delaware

04 Adresse (rue et numéro) du déposant

5301 North Ironwood Road

05 Code postal, localité et pays du déposant

Milwaukee - Wisconsin 53201,  
Etats-Unis d'Amérique

06 Nom et adresse du mandataire ou indication  
de l'adresse postale du déposant

Bureau Gevers S.A.

Holidaystraat 5

B-1831 Diegem

Belgique.

08 Reproduction du dessin ou modèle

VOIR REPRODUCTION(S)

11 Indication du produit suivi de la (des)  
classe(s) et de la (des) sous-classe(s)

Boîte pour test de tri (cl 10-05).

13 Droit de priorité visé à l'article 4 de la  
Convention de Paris pour la protection de la  
Propriété Industrielle

Etats-Unis d'Amérique, le 03 02 1987,  
no. 10574, Kris Kagelmann-Holtz;  
Gene Mihleisen et Tracy M. Gibbons.

- 15 Indication de l'ultime date pour l'ajournement de la publication  
03.02.1988
- 18 Date de réception de la requête du renouvellement  
03.08.2007

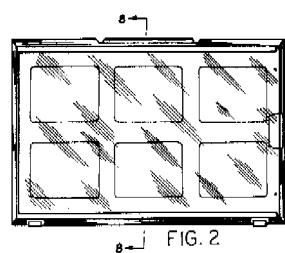
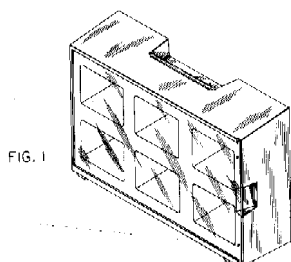

FIG. 4



FIG. 5

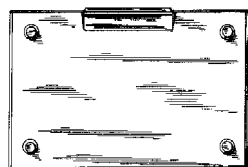

FIG. 6

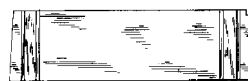

FIG. 7



FIG. 8

01 Numéro d'enregistrement

**16530-01**

Numéro, date et heure du dépôt  
04204-01 25.06.1987, 14.00

02 Date d'échéance

30.09.2012

03 Nom du déposant

**TRICO-FOLBERTH LIMITED**

04 Adresse (rue et numéro) du déposant

Great West Road

05 Code postal, localité et pays du déposant

Brentford - Middlesex TW8 9HP,  
Grande-Bretagne

06 Nom et adresse du mandataire ou indication  
de l'adresse postale du déposant

**OFFICE PARETTE (FRED MAES)**  
Avenue Gabrielle Petit 2  
B-7940 Brugelette  
Belgique.

08 Reproduction du dessin ou modèle

**VOIR REPRODUCTION(S)**

11 Indication du produit suivi de la (des)  
classe(s) et de la (des) sous-classe(s)

Balais d'essuie-glaces (cl 12-16).

13 Droit de priorité visé à l'article 4 de la  
Convention de Paris pour la protection de la  
Propriété Industrielle

Grande-Bretagne, le 30 03 1987, no.  
1041146, TRICO-FOLBERTH LIM-  
ITED

18 Date de réception de la requête du renouvel-  
lement

17.09.2007

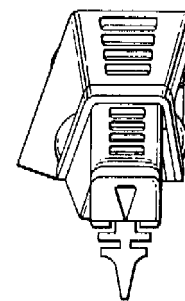
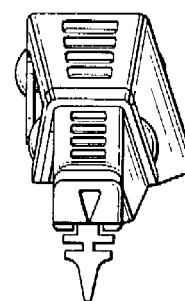

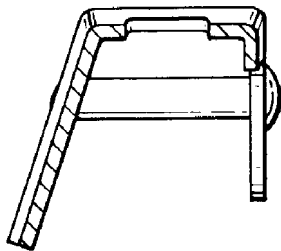

01 Numéro d'enregistrement

**16530-02**

Numéro, date et heure du dépôt

04204-02 30.09.1987, 14.00

02 Date d'échéance

30.09.2012

03 Nom du déposant

TRICO-FOLBERTH LIMITED

04 Adresse (rue et numéro) du déposant

Great West Road

05 Code postal, localité et pays du déposant

Brentford - Middlesex TW8 9HP,  
Grande-Bretagne

06 Nom et adresse du mandataire ou indication  
de l'adresse postale du déposant

OFFICE PARETTE (FRED MAES)

Avenue Gabrielle Petit 2

B-7940 Brugelette

Belgique.

08 Reproduction du dessin ou modèle

VOIR REPRODUCTION(S)

11 Indication du produit suivi de la (des)  
classe(s) et de la (des) sous-classe(s)

Balais d'essuie-glaces (cl 12-16).

13 Droit de priorité visé à l'article 4 de la  
Convention de Paris pour la protection de la  
Propriété Industrielle

Grande-Bretagne, le 30 03 1987, no.

1041147, TRICO-FOLBERTH LIM-

TED

18 Date de réception de la requête du renouvel-

lement

17.09.2007

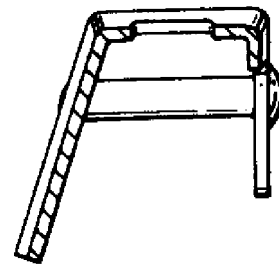
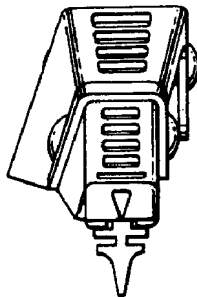
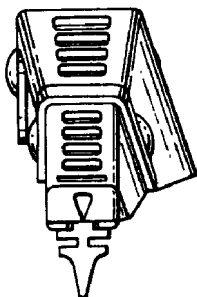
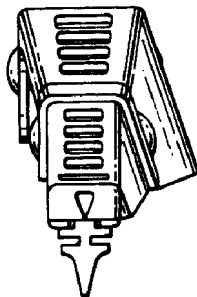

01 Numéro d'enregistrement

**16655-00**

Numéro, date et heure du dépôt

04157-00 03.08.1987, 14.55

02 Date d'échéance

03.08.2012

03 Nom du déposant

MANPOWER INC. Société organisée

et existant sous les lois

de l'Etat de Delaware

04 Adresse (rue et numéro) du déposant

5301 North Ironwood Road

05 Code postal, localité et pays du déposant

Milwaukee - Wisconsin 53201,

Etats-Unis d'Amérique

06 Nom et adresse du mandataire ou indication  
de l'adresse postale du déposant

Bureau Gevers S.A.

Holidaystraat 5

B-1831 Diegem

Belgique.

08 Reproduction du dessin ou modèle

VOIR REPRODUCTION(S)

11 Indication du produit suivi de la (des)  
classe(s) et de la (des) sous-classe(s)

Nécessaire pour test d'assemblage (cl  
10-05).

13 Droit de priorité visé à l'article 4 de la  
Convention de Paris pour la protection de la  
Propriété Industrielle

Etats-Unis d'Amérique, le 03 02 1987,

no. 10572, Messieurs Kris Kagelmann-

Holtz; Gene Mihleisen and Tracy M.

Gibbons.

15 Indication de l'ultime date pour l'ajourne-

ment de la publication

03.02.1988

18 Date de réception de la requête du renouvel-

lement

03.08.2007

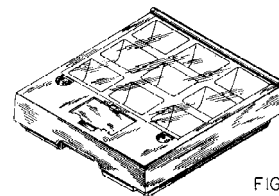

FIG 1

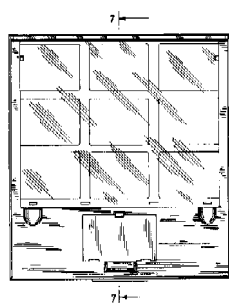

FIG. 2



FIG. 3

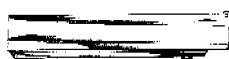

FIG. 4



FIG. 5

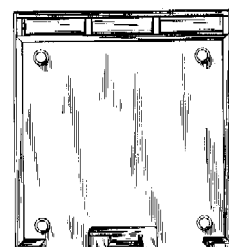

FIG. 6



FIG. 7

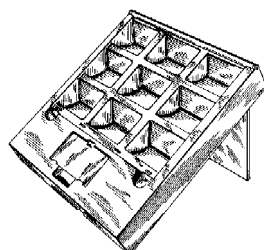

FIG. 8

- 01 Numéro d'enregistrement  
**16663-00**  
Numéro, date et heure du dépôt  
04187-00 11.09.1987, 14.50
- 02 Date d'échéance  
11.09.2012
- 03 Nom du déposant  
**THE GILLETTE COMPANY,**  
Delaware corporation
- 04 Adresse (rue et numéro) du déposant  
Prudential Tower Building
- 05 Code postal, localité et pays du déposant  
Boston - Massachusetts 02199,  
Etats-Unis d'Amérique

06 Nom et adresse du mandataire ou indication de l'adresse postale du déposant

Bureau Gevers S.A.  
Holidaystraat 5  
B-1831 Diegem  
Belgique.

08 Reproduction du dessin ou modèle  
**VOIR REPRODUCTION(S)**

11 Indication du produit suivi de la (des) classe(s) et de la (des) sous-classe(s)  
Manche de rasoir (cl 28-03).

13 Droit de priorité visé à l'article 4 de la Convention de Paris pour la protection de la Propriété Industrielle  
Etats-Unis d'Amérique, le 31 03 1987,  
no. 032.882, Michael J. Gray.

18 Date de réception de la requête du renouvellement  
25.07.2007

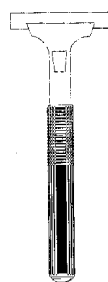

FIG. 1

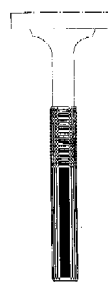

FIG. 2



FIG. 3



FIG. 4

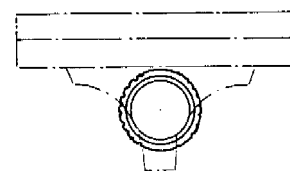

FIG. 5

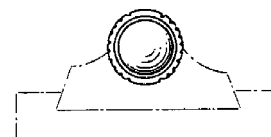

FIG. 6

- 01 Numéro d'enregistrement  
**16770-01**  
Numéro, date et heure du dépôt  
04231-01 23.10.1987, 14.40
- 02 Date d'échéance  
23.10.2012
- 03 Nom du déposant  
**MAG INSTRUMENT, INC.,**  
California corporation
- 04 Adresse (rue et numéro) du déposant  
1635 South Sacramento Avenue
- 05 Code postal, localité et pays du déposant  
Ontario, California 91761,  
Etats-Unis d'Amérique
- 06 Nom et adresse du mandataire ou indication de l'adresse postale du déposant  
Baker & McKenzie Amsterdam N.V.  
Claude Debussylaan 54  
1082 MD Amsterdam  
Pays-Bas.
- 08 Reproduction du dessin ou modèle  
**VOIR REPRODUCTION(S)**
- 11 Indication du produit suivi de la (des) classe(s) et de la (des) sous-classe(s)  
Torche électrique (cl 26-02).
- 13 Droit de priorité visé à l'article 4 de la Convention de Paris pour la protection de la Propriété Industrielle  
E.U.A., le 27 04 1987, no. 043.248,  
Anthony MAGLICA, Robert Joseph  
DeLONG et Armis Lionel LEWIS.
- 18 Date de réception de la requête du renouvellement  
03.09.2007

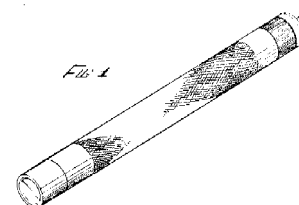

FIG. 1

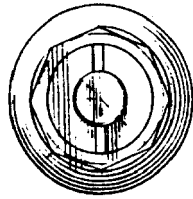
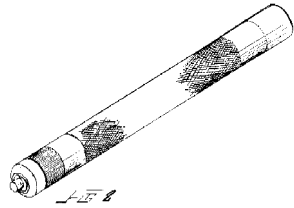

FIG. 4

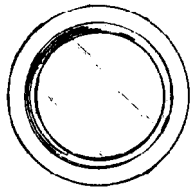

FIG. 5



01 Numéro d'enregistrement  
**16770-02**

Numéro, date et heure du dépôt  
04231-02 23.10.1987, 14.40

02 Date d'échéance  
23.10.2012

03 Nom du déposant  
MAG INSTRUMENT, INC.,  
California corporation

04 Adresse (rue et numéro) du déposant  
1635 South Sacramento Avenue

05 Code postal, localité et pays du déposant  
Ontario, California 91761,  
Etats-Unis d'Amérique

06 Nom et adresse du mandataire ou indication  
de l'adresse postale du déposant  
Baker & McKenzie Amsterdam N.V.  
Claude Debussylaan 54  
1082 MD Amsterdam  
Pays-Bas.

08 Reproduction du dessin ou modèle  
VOIR REPRODUCTION(S)

11 Indication du produit suivi de la (des)  
classe(s) et de la (des) sous-classe(s)  
Torche électrique (cl 26-02).

13 Droit de priorité visé à l'article 4 de la  
Convention de Paris pour la protection de la Pro-  
priété Industrielle

E.U.A., le 27 04 1987, no. 043.250,  
Anthony MAGLICA, Robert Joseph  
DeLONG et Armis Lionel LEWIS.

18 Date de réception de la requête du renouvel-  
lement  
03.09.2007

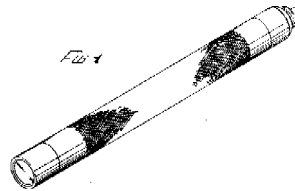

FIG. 1

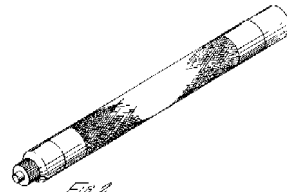

FIG. 2

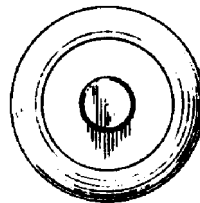

FIG. 5

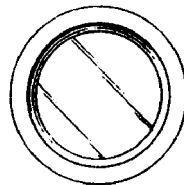

FIG. 4



FIG. 6

01 Numéro d'enregistrement  
**16770-03**

Numéro, date et heure du dépôt  
04231-03 23.10.1987, 14.40

02 Date d'échéance  
23.10.2012

03 Nom du déposant  
MAG INSTRUMENT, INC.,  
California corporation

04 Adresse (rue et numéro) du déposant  
1635 South Sacramento Avenue

05 Code postal, localité et pays du déposant  
Ontario, California 91761,  
Etats-Unis d'Amérique

06 Nom et adresse du mandataire ou indication  
de l'adresse postale du déposant  
Baker & McKenzie Amsterdam N.V.  
Claude Debussylaan 54  
1082 MD Amsterdam  
Pays-Bas.

08 Reproduction du dessin ou modèle  
VOIR REPRODUCTION(S)

11 Indication du produit suivi de la (des)  
classe(s) et de la (des) sous-classe(s)  
Torche électrique (cl 26-02).

13 Droit de priorité visé à l'article 4 de la  
Convention de Paris pour la protection de la Pro-  
priété Industrielle

E.U.A., le 27 04 1987, no. 043.596,  
Anthony MAGLICA, Robert Joseph  
DeLONG et Armis Lionel LEWIS.

18 Date de réception de la requête du renouvel-  
lement  
03.09.2007

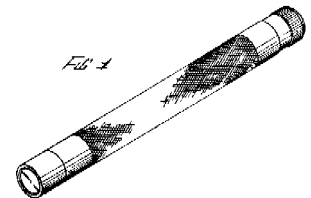

FIG. 1

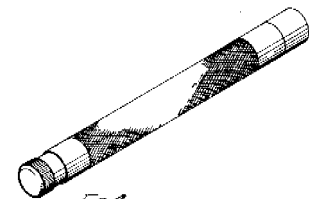

FIG. 2

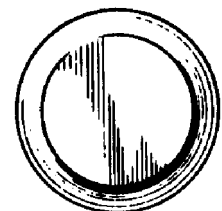

FIG. 4

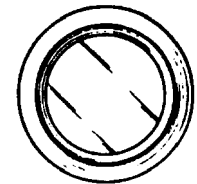

FIG. 5



FIG. 6

01 Numéro d'enregistrement

**16896-01**

Numéro, date et heure du dépôt  
04171-01 01.09.1987, 10.00

02 Date d'échéance

01.09.2012

03 Nom du déposant

STURM, RUGER & COMPANY, INC.  
Delaware corporation

04 Adresse (rue et numéro) du déposant

Lacey Place

05 Code postal, localité et pays du déposant

Southport - Connecticut 06490,  
Etats-Unis d'Amérique

06 Nom et adresse du mandataire ou indication  
de l'adresse postale du déposant

OFFICE PARETTE (FRED MAES)  
Avenue Gabrielle Petit 2  
B-7940 Brugelette  
Belgique.

08 Reproduction du dessin ou modèle

VOIR REPRODUCTION(S)

11 Indication du produit suivi de la (des)  
classe(s) et de la (des) sous-classe(s)

Revolver (cl 22-01).

13 Droit de priorité visé à l'article 4 de la  
Convention de Paris pour la protection de la Propriété Industrielle

E.U.A., le 02 03 1987, no. 020821,  
William B. RUGER & Lawrence L.  
LARSON.

18 Date de réception de la requête du renouvellement

13.08.2007

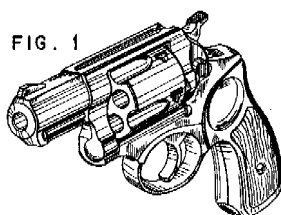

FIG. 1

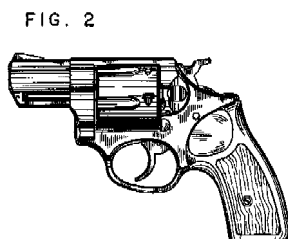

FIG. 2

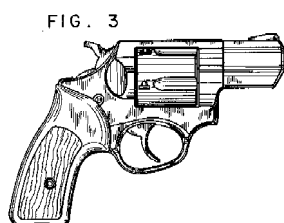

FIG. 3



FIG. 4

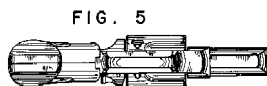

FIG. 5

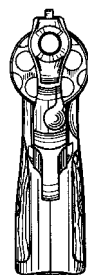

FIG. 6



FIG. 7

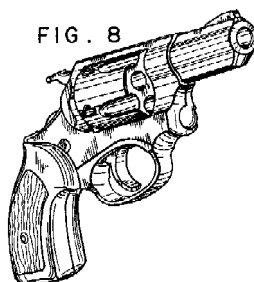

FIG. 8

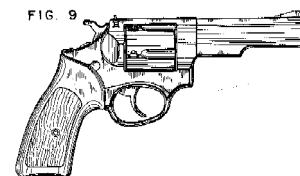

FIG. 9

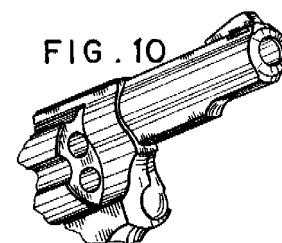

FIG. 10

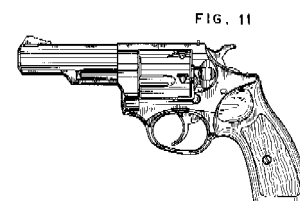

FIG. 11

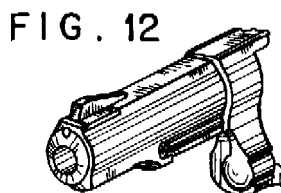

FIG. 12



FIG. 13

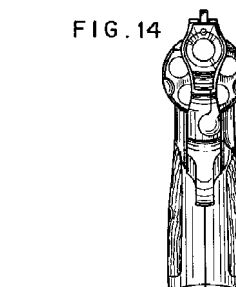

FIG. 14

01 Numéro d'enregistrement

**16896-02**

Numéro, date et heure du dépôt  
04171-02 01.09.1987, 10.00

02 Date d'échéance

01.09.2012

03 Nom du déposant

STURM, RUGER & COMPANY, INC.  
Delaware corporation

04 Adresse (rue et numéro) du déposant

Lacey Place

05 Code postal, localité et pays du déposant

Southport - Connecticut 06490,  
Etats-Unis d'Amérique

06 Nom et adresse du mandataire ou indication  
de l'adresse postale du déposant

OFFICE PARETTE (FRED MAES)  
Avenue Gabrielle Petit 2  
B-7940 Brugelette  
Belgique.

08 Reproduction du dessin ou modèle

VOIR REPRODUCTION(S)

11 Indication du produit suivi de la (des)  
classe(s) et de la (des) sous-classe(s)

Revolver (cl 22-01).

13 Droit de priorité visé à l'article 4 de la  
Convention de Paris pour la protection de la Propriété Industrielle

E.U.A., le 02 03 1987, no. 020821,  
William B. RUGER & Lawrence L.  
LARSON.

18 Date de réception de la requête du renouvellement

13.08.2007

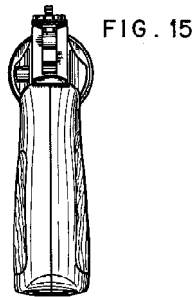

FIG. 15

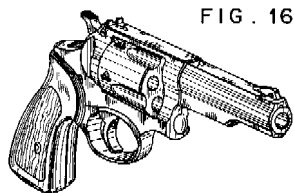

FIG. 16

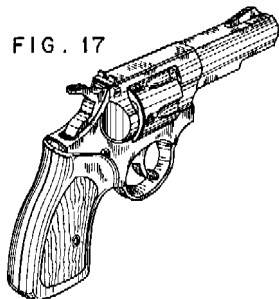

FIG. 17

- 01 Numéro d'enregistrement  
**16896-03**  
Numéro, date et heure du dépôt  
04171-03 01.09.1987, 10.00
- 02 Date d'échéance  
01.09.2012
- 03 Nom du déposant  
STURM, RUGER & COMPANY, INC.  
Delaware corporation
- 04 Adresse (rue et numéro) du déposant  
Lacey Place
- 05 Code postal, localité et pays du déposant  
Southport - Connecticut 06490,  
Etats-Unis d'Amérique
- 06 Nom et adresse du mandataire ou indication  
de l'adresse postale du déposant  
OFFICE PARETTE (FRED MAES)  
Avenue Gabrielle Petit 2  
B-7940 Brugelette  
Belgique.
- 08 Reproduction du dessin ou modèle  
VOIR REPRODUCTION(S)
- 11 Indication du produit suivi de la (des)  
classe(s) et de la (des) sous-classe(s)  
Revolver (cl 22-01).
- 13 Droit de priorité visé à l'article 4 de la  
Convention de Paris pour la protection de la  
Propriété Industrielle  
E.U.A., le 02 03 1987, no. 020821,  
William B. RUGER & Lawrence L.  
LARSON.
- 18 Date de réception de la requête du renouvel-  
lement  
13.08.2007

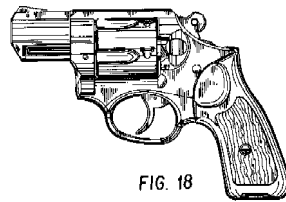

FIG. 18

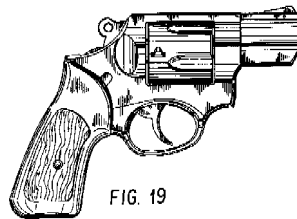

FIG. 19



FIG. 20



FIG. 21



FIG. 22



FIG. 23



FIG. 24

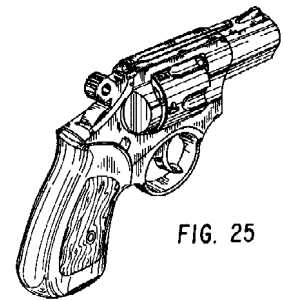

FIG. 25

- 01 Numéro d'enregistrement  
**17121-01**  
Numéro, date et heure du dépôt  
04207-01 01.10.1987, 14.30
- 02 Date d'échéance  
01.10.2012
- 03 Nom du déposant  
TERUMO KABUSHIKI KAISHA
- 04 Adresse (rue et numéro) du déposant  
44-1, Hatagaya 2-chome
- 05 Code postal, localité et pays du déposant  
Shibuya-ku - Tokyo,  
Japon
- 06 Nom et adresse du mandataire ou indication  
de l'adresse postale du déposant  
Office Kirkpatrick S.A.  
32, Avenue Wolfers  
B-1310 La Hulpe  
Belgique.
- 08 Reproduction du dessin ou modèle  
VOIR REPRODUCTION(S)
- 11 Indication du produit suivi de la (des)  
classe(s) et de la (des) sous-classe(s)  
Poumon artificiel (cl 24-01).
- 13 Droit de priorité visé à l'article 4 de la  
Convention de Paris pour la protection de la  
Propriété Industrielle  
Japon, dd. 01 04 1987, no. 12.186/1987,  
Terumo Kabushiki Kaisha.
- 18 Date de réception de la requête du renouvel-  
lement  
10.09.2007

FIG. 1

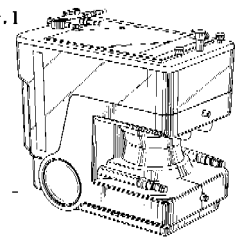
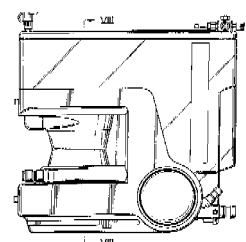

FIG. 2





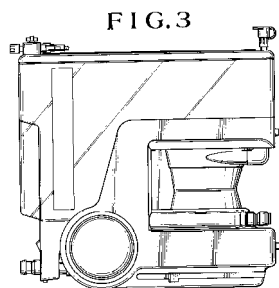

FIG. 4

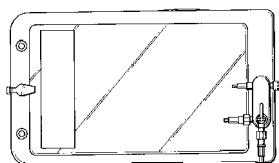

FIG. 5

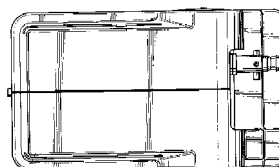

FIG. 6

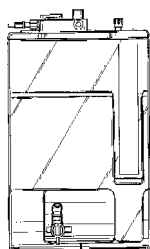

FIG. 7

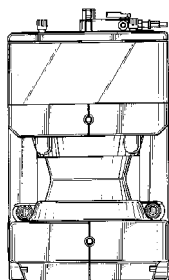
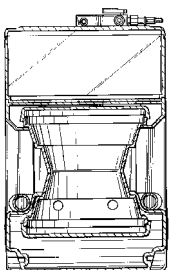

FIG. 8



01 Numéro d'enregistrement  
17121-02

Numéro, date et heure du dépôt  
04207-02 01.10.1987, 14.30

02 Date d'échéance  
01.10.2012

03 Nom du déposant  
TERUMO KABUSHIKI KAISHA

04 Adresse (rue et numéro) du déposant  
44-1, Hatagaya 2-chome

05 Code postal, localité et pays du déposant  
Shibuya-ku - Tokyo,  
Japon

06 Nom et adresse du mandataire ou indication  
de l'adresse postale du déposant  
Office Kirkpatrick S.A.  
32, Avenue Wolfers  
B-1310 La Hulpe  
Belgique.

08 Reproduction du dessin ou modèle  
VOIR REPRODUCTION(S)

11 Indication du produit suivi de la (des)  
classe(s) et de la (des) sous-classe(s)  
Poche de drainage urinaire (cl 24-02).

13 Droit de priorité visé à l'article 4 de la Con-  
vention de Paris pour la protection de la Pro-  
priété Industrielle  
Japon, dd. 30 04 1987, no. 16.654/1987,  
Terumo Kabushiki Kaisha.

18 Date de réception de la requête du renouvel-  
lement  
10.09.2007

FIG. 1

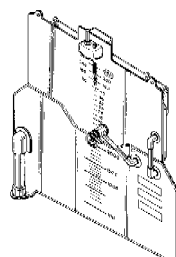

FIG. 2

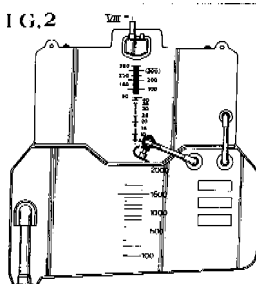

FIG. 3

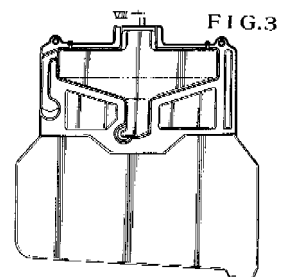
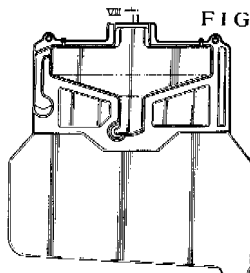

FIG. 5



FIG. 6

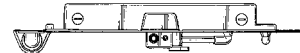

FIG. 7

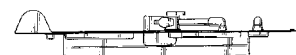

FIG. 8



01 Numéro d'enregistrement  
17121-03

Numéro, date et heure du dépôt  
04207-03 01.10.1987, 14.30

02 Date d'échéance  
01.10.2012

03 Nom du déposant  
TERUMO KABUSHIKI KAISHA

04 Adresse (rue et numéro) du déposant  
44-1, Hatagaya 2-chome

05 Code postal, localité et pays du déposant  
Shibuya-ku - Tokyo,  
Japon

06 Nom et adresse du mandataire ou indication  
de l'adresse postale du déposant  
Office Kirkpatrick S.A.  
32, Avenue Wolfers  
B-1310 La Hulpe  
Belgique.

08 *Reproduction du dessin ou modèle*

VOIR REPRODUCTION(S)

11 *Indication du produit suivi de la (des) classe(s) et de la (des) sous-classe(s)*

Tube collecteur de sang (cl 24-02).

13 *Droit de priorité visé à l'article 4 de la Convention de Paris pour la protection de la Propriété Industrielle*

Japon, dd. 16 06 1987, no. 24.319/1987, Terumo Kabushiki Kaisha.

18 *Date de réception de la requête du renouvellement*

10.09.2007

FIG.1



FIG.2

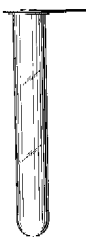

FIG.3



FIG.4

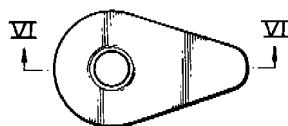

FIG.5

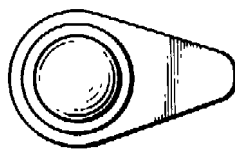

FIG.6

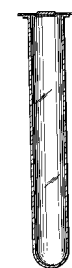

FIG.1



FIG.2



FIG.3

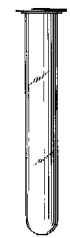

FIG.4

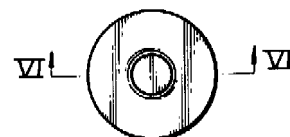

FIG.5



01 *Numéro d'enregistrement*

**17121-04**

*Numéro, date et heure du dépôt*

04207-04 01.10.1987, 14.30

02 *Date d'échéance*

01.10.2012

03 *Nom du déposant*

TERUMO KABUSHIKI KAISHA

04 *Adresse (rue et numéro) du déposant*

44-1, Hatagaya 2-chome

05 *Code postal, localité et pays du déposant*

Shibuya-ku - Tokyo,

Japon

06 *Nom et adresse du mandataire ou indication de l'adresse postale du déposant*

Office Kirkpatrick S.A.

32, Avenue Wolfers

B-1310 La Hulpe

Belgique.

08 *Reproduction du dessin ou modèle*

VOIR REPRODUCTION(S)

11 *Indication du produit suivi de la (des) classe(s) et de la (des) sous-classe(s)*

Tube collecteur de sang (cl 24-02).

13 *Droit de priorité visé à l'article 4 de la Convention de Paris pour la protection de la Propriété Industrielle*

Japon, dd. 16 06 1987, no. 24.320

Terumo Kabushiki Kaisha.

18 *Date de réception de la requête du renouvellement*

10.09.2007

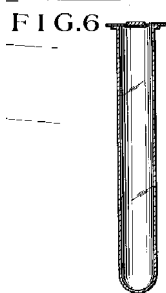

- 01 Numéro d'enregistrement  
**17121-06**  
Numéro, date et heure du dépôt  
04207-06 01.10.1987, 14.30
- 02 Date d'échéance  
01.10.2012
- 03 Nom du déposant  
TERUMO KABUSHIKI KAISHA
- 04 Adresse (rue et numéro) du déposant  
44-1, Hatagaya 2-chome
- 05 Code postal, localité et pays du déposant  
Shibuya-ku - Tokyo,  
Japon
- 06 Nom et adresse du mandataire ou indication  
de l'adresse postale du déposant  
Office Kirkpatrick S.A.  
32, Avenue Wolfers  
B-1310 La Hulpe  
Belgique.
- 08 Reproduction du dessin ou modèle  
VOIR REPRODUCTION(S)
- 11 Indication du produit suivi de la (des)  
classe(s) et de la (des) sous-classe(s)  
Tube collecteur de sang (cl 24-02).
- 13 Droit de priorité visé à l'article 4 de la Con-  
vention de Paris pour la protection de la Pro-  
priété Industrielle  
Japon, dd. 31 07 1987, no. 30.883/1987  
Terumo Kabushiki Kaisha.
- 18 Date de réception de la requête du renouvel-  
lement  
10.09.2007

FIG. 1

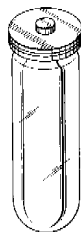

FIG. 2



FIG. 3



FIG. 4

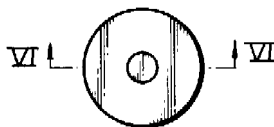

FIG. 5



FIG. 6



- 01 Numéro d'enregistrement  
**17121-07**  
Numéro, date et heure du dépôt  
04207-07 01.10.1987, 14.30

- 02 Date d'échéance  
01.10.2012
- 03 Nom du déposant  
TERUMO KABUSHIKI KAISHA
- 04 Adresse (rue et numéro) du déposant  
44-1, Hatagaya 2-chome
- 05 Code postal, localité et pays du déposant  
Shibuya-ku - Tokyo,  
Japon
- 06 Nom et adresse du mandataire ou indication  
de l'adresse postale du déposant  
Office Kirkpatrick S.A.  
32, Avenue Wolfers  
B-1310 La Hulpe  
Belgique.
- 08 Reproduction du dessin ou modèle  
VOIR REPRODUCTION(S)
- 11 Indication du produit suivi de la (des)  
classe(s) et de la (des) sous-classe(s)  
Tube collecteur de sang (cl 24-02).
- 13 Droit de priorité visé à l'article 4 de la Con-  
vention de Paris pour la protection de la Pro-  
priété Industrielle  
Japon, dd. 31 07 1987, no. 30.884/1987  
Terumo Kabushiki Kaisha.
- 18 Date de réception de la requête du renouvel-  
lement  
10.09.2007

FIG. 1

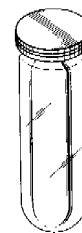

FIG. 2

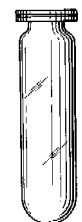

FIG. 3



FIG.4

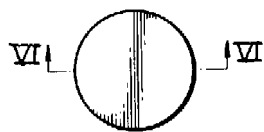

FIG.5



FIG.6



- 01 Numéro d'enregistrement  
**17121-08**  
Numéro, date et heure du dépôt  
04207-08 01.10.1987, 14.30
- 02 Date d'échéance  
01.10.2012
- 03 Nom du déposant  
TERUMO KABUSHIKI KAISHA
- 04 Adresse (rue et numéro) du déposant  
44-1, Hatagaya 2-chome
- 05 Code postal, localité et pays du déposant  
Shibuya-ku - Tokyo,  
Japon
- 06 Nom et adresse du mandataire ou indication  
de l'adresse postale du déposant  
Office Kirkpatrick S.A.  
32, Avenue Wolfers  
B-1310 La Hulpe  
Belgique.
- 08 Reproduction du dessin ou modèle  
VOIR REPRODUCTION(S)
- 11 Indication du produit suivi de la (des)  
classe(s) et de la (des) sous-classe(s)  
Tube collecteur de sang (cl 24-02).
- 13 Droit de priorité visé à l'article 4 de la Con-  
vention de Paris pour la protection de la Pro-  
priété Industrielle  
Japon, dd. 31 07 1987, no. 30.885/1987  
Terumo Kabushiki Kaisha.

18 Date de réception de la requête du renouvel-  
lement  
10.09.2007

FIG.1



FIG.2



FIG.3



FIG.4

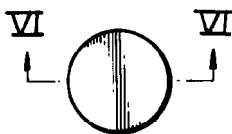

FIG.5



FIG.6



- 01 Inschrijvingsnummer  
**22908-00**  
Nummer en dagtekening (dag en uur) van het  
depot  
68110-00 15.10.1992, 11.30
- 02 Vervaldatum  
15.10.2012
- 03 Naam van de deposant  
Arjo Hospital Equipment AB
- 04 Adres (straat en nummer) van de deposant  
Verkstadsvägen 5
- 05 Postcode, plaats en land van de deposant  
S-241 21 Eslöv,  
Zweden
- 06 Naam en adres van de gemachtigde of ver-  
melding van het correspondentie-adres van  
de deposant  
Octrooibureau Vriesendorp & Gaade  
B.V.  
Dr. Kuypersstraat 6  
2514 BB 's-Gravenhage  
Nederland.
- 08 Afbeelding van de tekening of het model  
ZIE AFBEELDING(EN)
- 11 Vermelding van het voortbrengsel gevolgd  
door de aanduiding van de klasse(n) en  
onderklasse(n)  
Badkuip (kl 23-02)
- 13 Recht van voorrang als bedoeld in artikel 4  
van het verdrag van Parijs tot bescherming  
van de Industriële Eigendom  
Zweden, dd. 29 04 1992, nr. 92-0964,  
Arjo Hospital Equipment AB.
- 14 Vermelding van de naam van de werkelijke  
ontwerper van de tekening  
Jonnie Silbersky
- 18 Dagtekening van de aanvraag van de ver-  
nieuwing  
21.08.2007

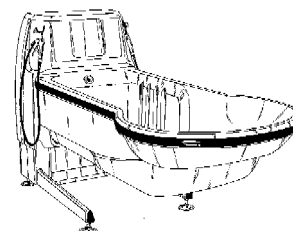

14 Indication du nom du véritable créateur du dessin ou modèle

Nobuyuki Agata et Toshiaki Nagashima

18 Date de réception de la requête du renouvellement

24.09.2007

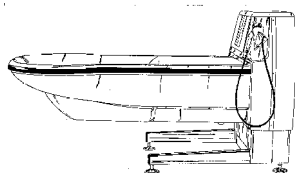
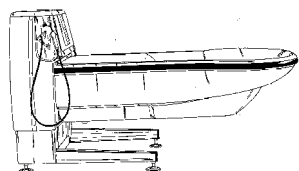
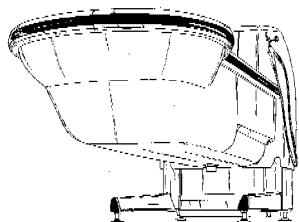
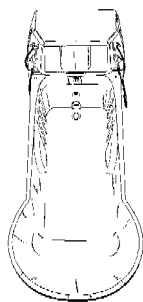

FIG. 1

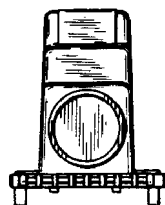

FIG. 2

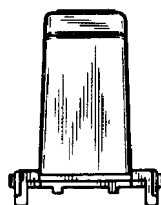

FIG. 3



FIG. 4

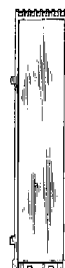

FIG. 5

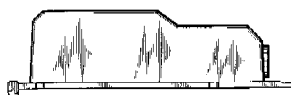

FIG. 6

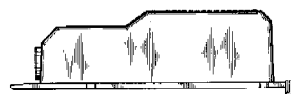
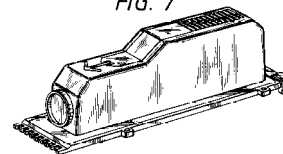

FIG. 7



01 Inschrijvingsnummer

**23053-00**

Nummer en dagtekening (dag en uur) van het depot

68021-00 16.09.1992, 15.45

02 Vervaldatum

16.09.2012

03 Naam van de deposant

Stichting Beheer Broban-krat

04 Adres (straat en nummer) van de deposant

Sir Winston Churchillaan 366

05 Postcode, plaats en land van de deposant

2285 SJ Rijswijk,  
Nederland

06 Naam en adres van de gemachtigde of vermelding van het correspondentie-adres van de deposant

Octrooibureau Los en Stigter B.V.  
Weteringschans 96  
1017 XS Amsterdam  
Nederland.

08 Afbeelding van de tekening of het model  
ZIE AFBEELDING(EN)

11 Vermelding van het voortbrengsel gevolgd door de aanduiding van de klasse(n) en onderklasse(n)

Broodkrat ( kl 7-06).

18 Dagtekening van de aanvraag van de vernieuwing

20.07.2007

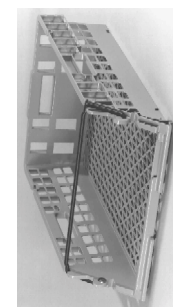
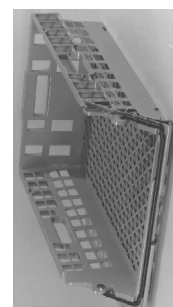

01 Numéro d'enregistrement

**23010-00**

Numéro, date et heure du dépôt

05294-00 14.10.1992, 15.00

02 Date d'échéance

14.10.2012

03 Nom du déposant

CANON KABUSHIKI KAISHA

04 Adresse (rue et numéro) du déposant

30-2, 3-chome, Shimomaruko

05 Code postal, localité et pays du déposant

Ohta-ku - Tokyo,  
Japon

06 Nom et adresse du mandataire ou indication de l'adresse postale du déposant

OFFICE PARETTE (FRED MAES)  
Avenue Gabrielle Petit 2  
B-7940 Brugelette  
Belgique.

08 Reproduction du dessin ou modèle

VOIR REPRODUCTION(S)

11 Indication du produit suivi de la (des) classe(s) et de la (des) sous-classe(s)

Cartouche à encre pour machine à photocopier (cl 16-03).

13 Droit de priorité visé à l'article 4 de la Convention de Paris pour la protection de la Propriété Industrielle

Japon, le 17 04 1992, no. 4-11543,  
Canon K.K.

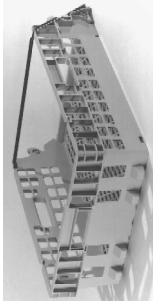

- 01 *Inschrijvingsnummer*  
**23060-00**  
*Nummer en dagtekening (dag en uur) van het depot*  
68053-00 29.09.1992 , 24.00
- 02 *Vervaldatum*  
29.09.2012
- 03 *Naam van de deposant*  
Pirelli Coordinamento Pneumatici S.p.A.
- 04 *Adres (straat en nummer) van de deposant*  
Piazzale Cadorna 5
- 05 *Postcode, plaats en land van de deposant*  
Milaan,  
Italië
- 06 *Naam en adres van de gemachtigde of vermelding van het correspondentie-adres van de deposant*  
VEREENIGDE  
Johan de Wittlaan 7  
2517 JR Den Haag  
Nederland.
- 08 *Afbeelding van de tekening of het model*  
ZIE AFBEELDING(EN)
- 11 *Vermelding van het voortbrengsel gevolgd door de aanduiding van de klasse(n) en onderklasse(n)*  
Band (kl 12-15).
- 13 *Recht van voorrang als bedoeld in artikel 4 van het verdrag van Parijs tot bescherming van de Industriële Eigendom*  
Italië, dd. 06/04/1992, nr. MI920 000205, Pirelli Coordinamento Pneumatici S.p.A.
- 14 *Vermelding van de naam van de werkelijke ontwerper van de tekening*  
Carlo Garlaschelli Roberto Pediconi
- 18 *Dagtekening van de aanvraag van de vernieuwing*  
25.09.2007



- 01 *Numéro d'enregistrement*  
**23308-01**  
*Numéro, date et heure du dépôt*  
05251-01 23.07.1992 , 11.00
- 02 *Date d'échéance*  
23.07.2012
- 03 *Nom du déposant*  
BAXI ROCA CALEFACCION, S.L.
- 04 *Adresse (rue et numéro) du déposant*  
C. Salvador Espriu, 9-11
- 05 *Code postal, localité et pays du déposant*  
08908 L'Hospitalet de Llobregat (Barcelona),  
Espagne
- 06 *Nom et adresse du mandataire ou indication de l'adresse postale du déposant*  
OFFICE PARETTE (FRED MAES)  
Avenue Gabrielle Petit 2  
B-7940 Brugelette  
Belgique.
- 08 *Reproduction du dessin ou modèle*  
VOIR REPRODUCTION(S)
- 11 *Indication du produit suivi de la (des) classe(s) et de la (des) sous-classe(s)*  
Radiateur de chauffage (cl 23-03).
- 18 *Date de réception de la requête du renouvellement*  
14.05.2007

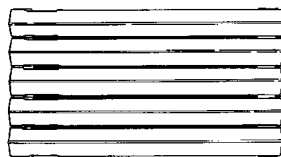

- 01 *Numéro d'enregistrement*  
**23308-02**  
*Numéro, date et heure du dépôt*  
05251-02 23.07.1992 , 11.00
- 02 *Date d'échéance*  
23.07.2012
- 03 *Nom du déposant*  
BAXI ROCA CALEFACCION, S.L.
- 04 *Adresse (rue et numéro) du déposant*  
C. Salvador Espriu, 9-11
- 05 *Code postal, localité et pays du déposant*  
08908 L'Hospitalet de Llobregat (Barcelona),  
Espagne
- 06 *Nom et adresse du mandataire ou indication de l'adresse postale du déposant*  
OFFICE PARETTE (FRED MAES)  
Avenue Gabrielle Petit 2  
B-7940 Brugelette  
Belgique.
- 08 *Reproduction du dessin ou modèle*  
VOIR REPRODUCTION(S)
- 11 *Indication du produit suivi de la (des) classe(s) et de la (des) sous-classe(s)*  
Radiateur de chauffage (cl 23-03).
- 18 *Date de réception de la requête du renouvellement*  
14.05.2007



- 01 *Numéro d'enregistrement*  
**23308-03**  
*Numéro, date et heure du dépôt*  
05251-03 23.07.1992 , 11.00
- 02 *Date d'échéance*  
23.07.2012
- 03 *Nom du déposant*  
BAXI ROCA CALEFACCION, S.L.
- 04 *Adresse (rue et numéro) du déposant*  
C. Salvador Espriu, 9-11
- 05 *Code postal, localité et pays du déposant*  
08908 L'Hospitalet de Llobregat (Barcelona),  
Espagne

06 *Nom et adresse du mandataire ou indication de l'adresse postale du déposant*  
OFFICE PARETTE (FRED MAES)  
Avenue Gabrielle Petit 2  
B-7940 Brugelette  
Belgique.

08 *Reproduction du dessin ou modèle*  
VOIR REPRODUCTION(S)

11 *Indication du produit suivi de la (des) classe(s) et de la (des) sous-classe(s)*  
Radiateur de chauffage (cl 23-03).

18 *Date de réception de la requête du renouvellement*  
14.05.2007

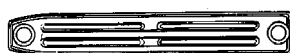
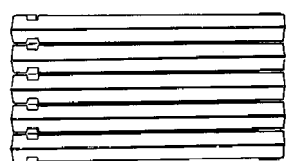

01 *Numéro d'enregistrement*  
**23308-04**

*Numéro, date et heure du dépôt*  
05251-04 23.07.1992, 11.00

02 *Date d'échéance*  
23.07.2012

03 *Nom du déposant*  
BAXI ROCA CALEFACCION, S.L.

04 *Adresse (rue et numéro) du déposant*  
C. Salvador Espriu, 9-11

05 *Code postal, localité et pays du déposant*  
08908 L'Hospitalet de Llobregat  
(Barcelona),  
Espagne

06 *Nom et adresse du mandataire ou indication de l'adresse postale du déposant*  
OFFICE PARETTE (FRED MAES)  
Avenue Gabrielle Petit 2  
B-7940 Brugelette  
Belgique.

08 *Reproduction du dessin ou modèle*  
VOIR REPRODUCTION(S)

11 *Indication du produit suivi de la (des) classe(s) et de la (des) sous-classe(s)*  
Radiateur de chauffage (cl 23-03).

18 *Date de réception de la requête du renouvellement*  
14.05.2007

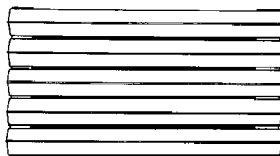

01 *Numéro d'enregistrement*  
**23308-05**

*Numéro, date et heure du dépôt*  
05251-05 23.07.1992, 11.00

02 *Date d'échéance*  
23.07.2012

03 *Nom du déposant*  
BAXI ROCA CALEFACCION, S.L.

04 *Adresse (rue et numéro) du déposant*  
C. Salvador Espriu, 9-11

05 *Code postal, localité et pays du déposant*  
08908 L'Hospitalet de Llobregat  
(Barcelona),  
Espagne

06 *Nom et adresse du mandataire ou indication de l'adresse postale du déposant*  
OFFICE PARETTE (FRED MAES)  
Avenue Gabrielle Petit 2  
B-7940 Brugelette  
Belgique.

08 *Reproduction du dessin ou modèle*  
VOIR REPRODUCTION(S)

11 *Indication du produit suivi de la (des) classe(s) et de la (des) sous-classe(s)*  
Radiateur de chauffage (cl 23-03).

18 *Date de réception de la requête du renouvellement*  
14.05.2007

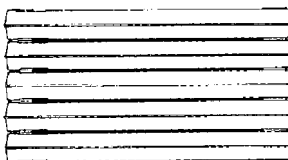

01 *Numéro d'enregistrement*  
**23308-06**

*Numéro, date et heure du dépôt*  
05251-06 23.07.1992, 11.00

02 *Date d'échéance*  
23.07.2012

03 *Nom du déposant*  
BAXI ROCA CALEFACCION, S.L.

04 *Adresse (rue et numéro) du déposant*  
C. Salvador Espriu, 9-11

05 *Code postal, localité et pays du déposant*  
08908 L'Hospitalet de Llobregat  
(Barcelona),  
Espagne

06 *Nom et adresse du mandataire ou indication de l'adresse postale du déposant*  
OFFICE PARETTE (FRED MAES)  
Avenue Gabrielle Petit 2  
B-7940 Brugelette  
Belgique.

08 *Reproduction du dessin ou modèle*  
VOIR REPRODUCTION(S)

11 *Indication du produit suivi de la (des) classe(s) et de la (des) sous-classe(s)*  
Radiateur de chauffage (cl 23-03).

18 *Date de réception de la requête du renouvellement*  
14.05.2007

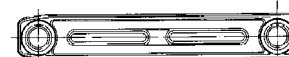
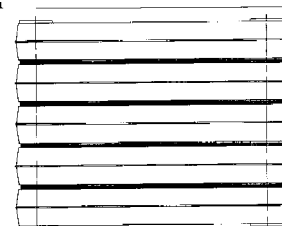

01 *Numéro d'enregistrement*  
**23308-07**

*Numéro, date et heure du dépôt*  
05251-07 23.07.1992, 11.00

02 *Date d'échéance*  
23.07.2012

03 *Nom du déposant*  
BAXI ROCA CALEFACCION, S.L.

04 *Adresse (rue et numéro) du déposant*  
C. Salvador Espriu, 9-11

05 *Code postal, localité et pays du déposant*  
08908 L'Hospitalet de Llobregat  
(Barcelona),  
Espagne

06 *Nom et adresse du mandataire ou indication de l'adresse postale du déposant*  
OFFICE PARETTE (FRED MAES)  
Avenue Gabrielle Petit 2  
B-7940 Brugelette  
Belgique.

08 *Reproduction du dessin ou modèle*  
VOIR REPRODUCTION(S)

- 11 Indication du produit suivi de la (des) classe(s) et de la (des) sous-classe(s)  
Radiateur de chauffage (cl 23-03).  
18 Date de réception de la requête du renouvellement  
14.05.2007

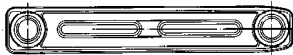
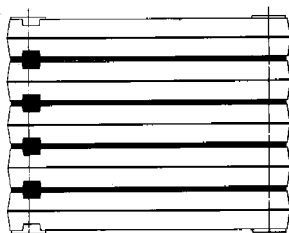
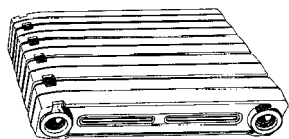

- 01 Numéro d'enregistrement  
**23308-08**  
Numéro, date et heure du dépôt  
05251-08 23.07.1992, 11.00  
02 Date d'échéance  
23.07.2012  
03 Nom du déposant  
BAXI ROCA CALEFACCION, S.L.  
04 Adresse (rue et numéro) du déposant  
C. Salvador Espriu, 9-11  
05 Code postal, localité et pays du déposant  
08908 L'Hospitalet de Llobregat (Barcelona), Espagne  
06 Nom et adresse du mandataire ou indication de l'adresse postale du déposant  
OFFICE PARETTE (FRED MAES)  
Avenue Gabrielle Petit 2  
B-7940 Brugelette  
Belgique.  
08 Reproduction du dessin ou modèle  
VOIR REPRODUCTION(S)  
11 Indication du produit suivi de la (des) classe(s) et de la (des) sous-classe(s)  
Radiateur de chauffage (cl 23-03).  
18 Date de réception de la requête du renouvellement  
14.05.2007

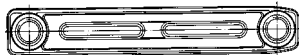
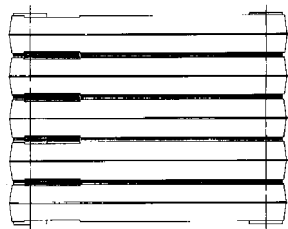

- 01 Numéro d'enregistrement  
**23308-09**  
Numéro, date et heure du dépôt  
05251-09 23.07.1992, 11.00  
02 Date d'échéance  
23.07.2012  
03 Nom du déposant  
BAXI ROCA CALEFACCION, S.L.  
04 Adresse (rue et numéro) du déposant  
C. Salvador Espriu, 9-11  
05 Code postal, localité et pays du déposant  
08908 L'Hospitalet de Llobregat (Barcelona), Espagne  
06 Nom et adresse du mandataire ou indication de l'adresse postale du déposant  
OFFICE PARETTE (FRED MAES)  
Avenue Gabrielle Petit 2  
B-7940 Brugelette  
Belgique.  
08 Reproduction du dessin ou modèle  
VOIR REPRODUCTION(S)  
11 Indication du produit suivi de la (des) classe(s) et de la (des) sous-classe(s)  
Radiateur de chauffage (cl 23-03).  
18 Date de réception de la requête du renouvellement  
14.05.2007

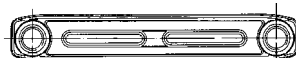
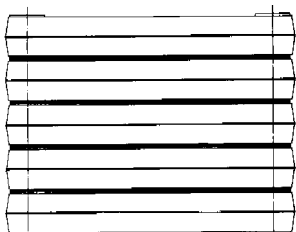
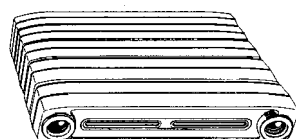

- 01 Numéro d'enregistrement  
**23308-10**

Numéro, date et heure du dépôt  
05251-10 23.07.1992, 11.00

- 02 Date d'échéance  
23.07.2012  
03 Nom du déposant  
BAXI ROCA CALEFACCION, S.L.  
04 Adresse (rue et numéro) du déposant  
C. Salvador Espriu, 9-11  
05 Code postal, localité et pays du déposant  
08908 L'Hospitalet de Llobregat (Barcelona), Espagne  
06 Nom et adresse du mandataire ou indication de l'adresse postale du déposant  
OFFICE PARETTE (FRED MAES)  
Avenue Gabrielle Petit 2  
B-7940 Brugelette  
Belgique.  
08 Reproduction du dessin ou modèle  
VOIR REPRODUCTION(S)  
11 Indication du produit suivi de la (des) classe(s) et de la (des) sous-classe(s)  
Radiateur de chauffage (cl 23-03).  
18 Date de réception de la requête du renouvellement  
14.05.2007

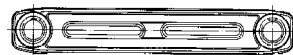
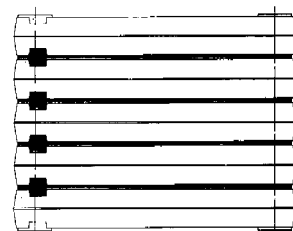

- 01 Numéro d'enregistrement  
**23308-11**  
Numéro, date et heure du dépôt  
05251-11 23.07.1992, 11.00  
02 Date d'échéance  
23.07.2012  
03 Nom du déposant  
BAXI ROCA CALEFACCION, S.L.  
04 Adresse (rue et numéro) du déposant  
C. Salvador Espriu, 9-11  
05 Code postal, localité et pays du déposant  
08908 L'Hospitalet de Llobregat (Barcelona), Espagne  
06 Nom et adresse du mandataire ou indication de l'adresse postale du déposant  
OFFICE PARETTE (FRED MAES)  
Avenue Gabrielle Petit 2  
B-7940 Brugelette  
Belgique.



- 08 *Reproduction du dessin ou modèle*  
VOIR REPRODUCTION(S)
- 11 *Indication du produit suivi de la (des) classe(s) et de la (des) sous-classe(s)*  
Radiateur de chauffage (cl 23-03).
- 18 *Date de réception de la requête du renouvellement*  
14.05.2007

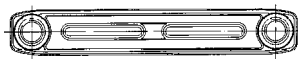
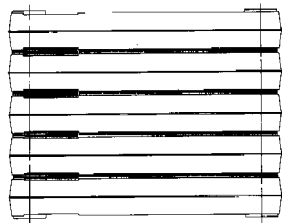

- 01 *Numéro d'enregistrement*  
**23308-12**
- Numéro, date et heure du dépôt*  
05251-12 23.07.1992, 11.00
- 02 *Date d'échéance*  
23.07.2012
- 03 *Nom du déposant*  
BAXI ROCA CALEFACCION, S.L.
- 04 *Adresse (rue et numéro) du déposant*  
C. Salvador Espriu, 9-11
- 05 *Code postal, localité et pays du déposant*  
08908 L'Hospitalet de Llobregat (Barcelona), Espagne
- 06 *Nom et adresse du mandataire ou indication de l'adresse postale du déposant*  
OFFICE PARETTE (FRED MAES)  
Avenue Gabrielle Petit 2  
B-7940 Brugelette  
Belgique.
- 08 *Reproduction du dessin ou modèle*  
VOIR REPRODUCTION(S)
- 11 *Indication du produit suivi de la (des) classe(s) et de la (des) sous-classe(s)*  
Radiateur de chauffage (cl 23-03).
- 18 *Date de réception de la requête du renouvellement*  
14.05.2007

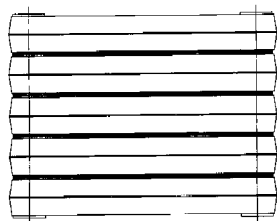

- 01 *Numéro d'enregistrement*  
**23308-13**
- Numéro, date et heure du dépôt*  
05251-13 23.07.1992, 11.00
- 02 *Date d'échéance*  
23.07.2012
- 03 *Nom du déposant*  
BAXI ROCA CALEFACCION, S.L.
- 04 *Adresse (rue et numéro) du déposant*  
C. Salvador Espriu, 9-11
- 05 *Code postal, localité et pays du déposant*  
08908 L'Hospitalet de Llobregat (Barcelona), Espagne
- 06 *Nom et adresse du mandataire ou indication de l'adresse postale du déposant*  
OFFICE PARETTE (FRED MAES)  
Avenue Gabrielle Petit 2  
B-7940 Brugelette  
Belgique.
- 08 *Reproduction du dessin ou modèle*  
VOIR REPRODUCTION(S)
- 11 *Indication du produit suivi de la (des) classe(s) et de la (des) sous-classe(s)*  
Radiateur de chauffage (cl 23-03).
- 18 *Date de réception de la requête du renouvellement*  
14.05.2007

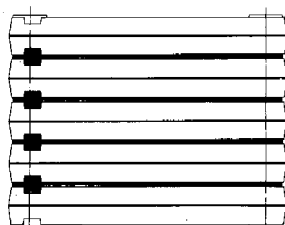
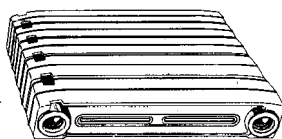

- 01 *Numéro d'enregistrement*  
**23308-14**

- Numéro, date et heure du dépôt*  
05251-14 23.07.1992, 11.00
- 02 *Date d'échéance*  
23.07.2012
- 03 *Nom du déposant*  
BAXI ROCA CALEFACCION, S.L.
- 04 *Adresse (rue et numéro) du déposant*  
C. Salvador Espriu, 9-11
- 05 *Code postal, localité et pays du déposant*  
08908 L'Hospitalet de Llobregat (Barcelona), Espagne
- 06 *Nom et adresse du mandataire ou indication de l'adresse postale du déposant*  
OFFICE PARETTE (FRED MAES)  
Avenue Gabrielle Petit 2  
B-7940 Brugelette  
Belgique.
- 08 *Reproduction du dessin ou modèle*  
VOIR REPRODUCTION(S)
- 11 *Indication du produit suivi de la (des) classe(s) et de la (des) sous-classe(s)*  
Radiateur de chauffage (cl 23-03).
- 18 *Date de réception de la requête du renouvellement*  
14.05.2007

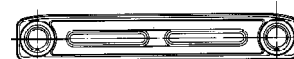
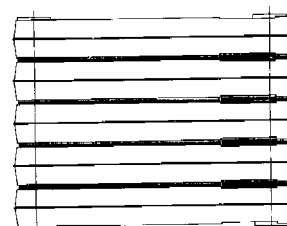
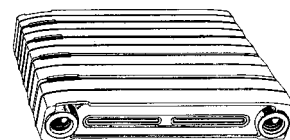

- 01 *Numéro d'enregistrement*  
**23308-15**
- Numéro, date et heure du dépôt*  
05251-15 23.07.1992, 11.00
- 02 *Date d'échéance*  
23.07.2012
- 03 *Nom du déposant*  
BAXI ROCA CALEFACCION, S.L.
- 04 *Adresse (rue et numéro) du déposant*  
C. Salvador Espriu, 9-11
- 05 *Code postal, localité et pays du déposant*  
08908 L'Hospitalet de Llobregat (Barcelona), Espagne
- 06 *Nom et adresse du mandataire ou indication de l'adresse postale du déposant*  
OFFICE PARETTE (FRED MAES)  
Avenue Gabrielle Petit 2

B-7940 Brugelette  
Belgique.

08 *Reproduction du dessin ou modèle*  
**VOIR REPRODUCTION(S)**

11 *Indication du produit suivi de la (des) classe(s) et de la (des) sous-classe(s)*  
Radiateur de chauffage (cl 23-03).

18 *Date de réception de la requête du renouvellement*  
14.05.2007

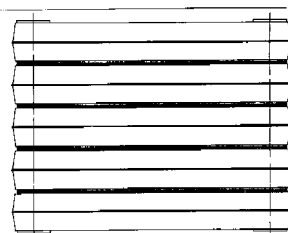

01 *Numéro d'enregistrement*  
**23308-16**

*Numéro, date et heure du dépôt*  
05251-16 23.07.1992 , 11.00

02 *Date d'échéance*  
23.07.2012

03 *Nom du déposant*  
BAXI ROCA CALEFACCION, S.L.

04 *Adresse (rue et numéro) du déposant*  
C. Salvador Espriu, 9-11

05 *Code postal, localité et pays du déposant*  
08908 L'Hospitalet de Llobregat  
(Barcelona),  
Espagne

06 *Nom et adresse du mandataire ou indication de l'adresse postale du déposant*  
OFFICE PARETTE (FRED MAES)  
Avenue Gabrielle Petit 2  
B-7940 Brugelette  
Belgique.

08 *Reproduction du dessin ou modèle*  
**VOIR REPRODUCTION(S)**

11 *Indication du produit suivi de la (des) classe(s) et de la (des) sous-classe(s)*  
Radiateur de chauffage (cl 23-03).

18 *Date de réception de la requête du renouvellement*  
14.05.2007

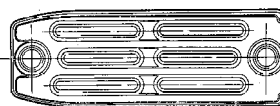
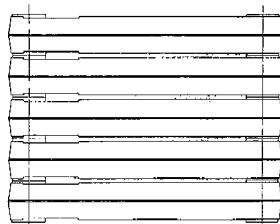
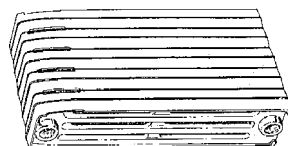

01 *Numéro d'enregistrement*  
**23308-17**

*Numéro, date et heure du dépôt*  
05251-17 23.07.1992 , 11.00

02 *Date d'échéance*  
23.07.2012

03 *Nom du déposant*  
BAXI ROCA CALEFACCION, S.L.

04 *Adresse (rue et numéro) du déposant*  
C. Salvador Espriu, 9-11

05 *Code postal, localité et pays du déposant*  
08908 L'Hospitalet de Llobregat  
(Barcelona),  
Espagne

06 *Nom et adresse du mandataire ou indication de l'adresse postale du déposant*  
OFFICE PARETTE (FRED MAES)  
Avenue Gabrielle Petit 2  
B-7940 Brugelette  
Belgique.

08 *Reproduction du dessin ou modèle*  
**VOIR REPRODUCTION(S)**

11 *Indication du produit suivi de la (des) classe(s) et de la (des) sous-classe(s)*  
Radiateur de chauffage (cl 23-03).

18 *Date de réception de la requête du renouvellement*  
14.05.2007

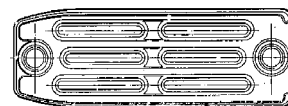
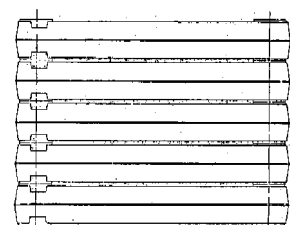

01 *Numéro d'enregistrement*  
**23308-18**

*Numéro, date et heure du dépôt*  
05251-18 23.07.1992 , 11.00

02 *Date d'échéance*  
23.07.2012

03 *Nom du déposant*  
BAXI ROCA CALEFACCION, S.L.

04 *Adresse (rue et numéro) du déposant*  
C. Salvador Espriu, 9-11

05 *Code postal, localité et pays du déposant*  
08908 L'Hospitalet de Llobregat  
(Barcelona),  
Espagne

06 *Nom et adresse du mandataire ou indication de l'adresse postale du déposant*  
OFFICE PARETTE (FRED MAES)  
Avenue Gabrielle Petit 2  
B-7940 Brugelette  
Belgique.

08 *Reproduction du dessin ou modèle*  
**VOIR REPRODUCTION(S)**

11 *Indication du produit suivi de la (des) classe(s) et de la (des) sous-classe(s)*  
Radiateur de chauffage (cl 23-03).

18 *Date de réception de la requête du renouvellement*  
14.05.2007

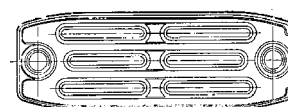
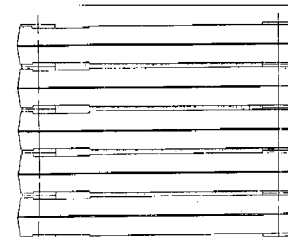

01 *Numéro d'enregistrement*  
**23308-19**

*Numéro, date et heure du dépôt*  
05251-19 23.07.1992 , 11.00

02 *Date d'échéance*  
23.07.2012

03 *Nom du déposant*  
BAXI ROCA CALEFACCION, S.L.

04 *Adresse (rue et numéro) du déposant*  
C. Salvador Espriu, 9-11

05 *Code postal, localit  et pays du déposant*  
08908 L'Hospitalet de Llobregat  
(Barcelona),  
Espagne

06 *Nom et adresse du mandataire ou indication de l'adresse postale du déposant*  
OFFICE PARETTE (FRED MAES)  
Avenue Gabrielle Petit 2  
B-7940 Brugelette  
Belgique.

08 *Reproduction du dessin ou mod le*  
VOIR REPRODUCTION(S)

11 *Indication du produit suivi de la (des) classe(s) et de la (des) sous-classe(s)*  
Radiateur de chauffage (cl 23-03).

18 *Date de r ception de la requ te du renouvellement*  
14.05.2007

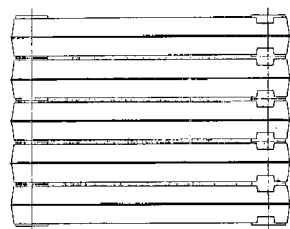

01 *Num ro d'enregistrement*  
**23316-00**

*Num ro, date et heure du d p t*  
05301-00 06.11.1992, 15.40

02 *Date d' ch ance*  
06.11.2012

03 *Nom du d posant*  
STURM, RUGER & COMPANY, INC.  
Delaware corporation

04 *Adresse (rue et num ro) du d posant*  
Lacey Place

05 *Code postal, localit  et pays du d posant*  
Southport - Connecticut 06490,  
Etats-Unis d'Am rique

06 *Nom et adresse du mandataire ou indication de l'adresse postale du d posant*  
OFFICE PARETTE (FRED MAES)  
Avenue Gabrielle Petit 2  
B-7940 Brugelette  
Belgique.

08 *Reproduction du dessin ou mod le*  
VOIR REPRODUCTION(S)

11 *Indication du produit suivi de la (des) classe(s) et de la (des) sous-classe(s)*  
Extremite de bouche de pistolet (cl 22-01).

13 *Droit de priorit  vis    l'article 4 de la Convention de Paris pour la protection de la Propri t  Industrielle*

Etats-Unis d'Am rique, le 06 05 1992,  
no. 07/880.321, William B. Ruger.

18 *Date de r ception de la requ te du renouvellement*  
13.08.2007

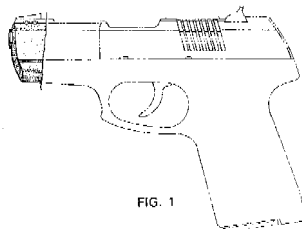

FIG. 1

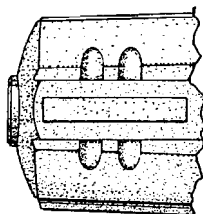

FIG. 2

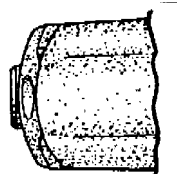

FIG. 3

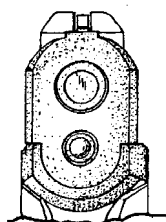

FIG. 4

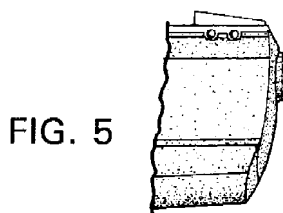

FIG. 5

01 *Num ro d'enregistrement*  
**23323-00**

*Num ro, date et heure du d p t*  
05335-00 22.12.1992, 11.20

02 *Date d' ch ance*  
22.12.2012

03 *Nom du d posant*  
A/S Chr. Fabers Fabriker

04 *Adresse (rue et num ro) du d posant*

05 *Code postal, localit  et pays du d posant*  
DK-5856 Ryslinge,  
Danemark

06 *Nom et adresse du mandataire ou indication de l'adresse postale du d posant*  
OFFICE PARETTE (FRED MAES)  
Avenue Gabrielle Petit 2  
B-7940 Brugelette  
Belgique.

08 *Reproduction du dessin ou mod le*  
VOIR REPRODUCTION(S)

11 *Indication du produit suivi de la (des) classe(s) et de la (des) sous-classe(s)*  
Rail ou guide superieur pour stores (cl 8-99).

13 *Droit de priorit  vis    l'article 4 de la Convention de Paris pour la protection de la Propri t  Industrielle*  
Danemark, le 14 07 1992, no. 675/92,  
A/S Chr. Fabers Fabriker.

14 *Indication du nom du v ritable cr ateur du dessin ou mod le*  
Jens Ove Hebsgaard

18 *Date de r ception de la requ te du renouvellement*  
24.09.2007

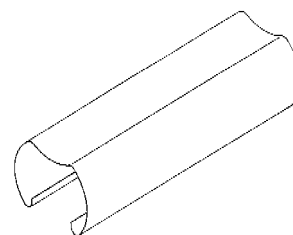
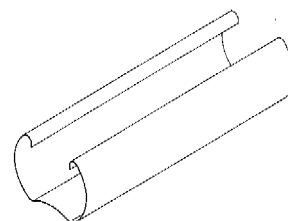

01 *Num ro d'enregistrement*  
**23532-01**

*Num ro, date et heure du d p t*  
05357-01 04.02.1993, 16.00

02 *Date d' ch ance*  
04.02.2013

03 *Nom du d posant*  
ETERNIT N.V.

04 *Adresse (rue et num ro) du d posant*  
Kuiermansstraat 1

- 05 *Code postal, localit  et pays du d posant*  
1880 Kapelle-op-den-Bos,  
Belgique
- 06 *Nom et adresse du mandataire ou indication  
de l'adresse postale du d posant*  
Office Kirkpatrick S.A.  
32, Avenue Wolfers  
B-1310 La Hulpe  
Belgique.
- 08 *Reproduction du dessin ou mod le*  
**VOIR REPRODUCTION(S)**
- 11 *Indication du produit suivi de la (des)  
classe(s) et de la (des) sous-classe(s)*  
Ardoise (cl 25-01).
- 18 *Date de r ception de la requ te du renouvel-  
lement*  
19.09.2007

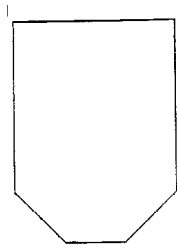

Fig. 1

- 01 *Num ro d'enregistrement*  
**23532-02**  
*Num ro, date et heure du d p t*  
05357-02 04.02.1993 , 16.00
- 02 *Date d' ch ance*  
04.02.2013
- 03 *Nom du d posant*  
ETERNIT N.V.
- 04 *Adresse (rue et num ro) du d posant*  
Kuijersstraat 1
- 05 *Code postal, localit  et pays du d posant*  
1880 Kapelle-op-den-Bos,  
Belgique
- 06 *Nom et adresse du mandataire ou indication  
de l'adresse postale du d posant*  
Office Kirkpatrick S.A.  
32, Avenue Wolfers  
B-1310 La Hulpe  
Belgique.
- 08 *Reproduction du dessin ou mod le*  
**VOIR REPRODUCTION(S)**
- 11 *Indication du produit suivi de la (des)  
classe(s) et de la (des) sous-classe(s)*  
Recouvrement d'ardoises (cl 25-01).
- 12 *Description des  l ments caract ristiques de  
l'aspect nouveau du produit; le cas  ch ant,  
indication des parties du dessin ou mod le  
auxquelles se rapportent les couleurs*  
Recouvrement d'ardoises  
rectangulaires ou carr es, ayant deux  
coins coup s, orient s vers le bas, les  
ardoises  tant pos es avec des joint  
ferm s.
- 18 *Date de r ception de la requ te du renouvel-  
lement*  
19.09.2007

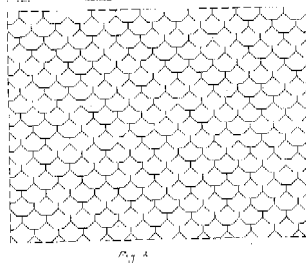

Fig. 4

- 01 *Num ro d'enregistrement*  
**23532-03**  
*Num ro, date et heure du d p t*  
05357-03 04.02.1993 , 16.00
- 02 *Date d' ch ance*  
04.02.2013
- 03 *Nom du d posant*  
ETERNIT N.V.
- 04 *Adresse (rue et num ro) du d posant*  
Kuijersstraat 1
- 05 *Code postal, localit  et pays du d posant*  
1880 Kapelle-op-den-Bos,  
Belgique
- 06 *Nom et adresse du mandataire ou indication  
de l'adresse postale du d posant*  
Office Kirkpatrick S.A.  
32, Avenue Wolfers  
B-1310 La Hulpe  
Belgique.
- 08 *Reproduction du dessin ou mod le*  
**VOIR REPRODUCTION(S)**
- 11 *Indication du produit suivi de la (des)  
classe(s) et de la (des) sous-classe(s)*  
Recouvrement d'ardoises (cl 25-01).
- 12 *Description des  l ments caract ristiques de  
l'aspect nouveau du produit; le cas  ch ant,  
indication des parties du dessin ou mod le  
auxquelles se rapportent les couleurs*  
Recouvrement d'ardoises  
rectangulaires ou carr es, ayant deux  
coins coup s, orient s vers le haut, les  
ardoises  tant pos es avec des joint  
ouverts.
- 18 *Date de r ception de la requ te du renouvel-  
lement*  
19.09.2007

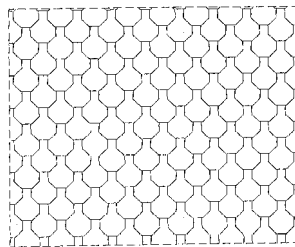

Fig. 3

- 01 *Num ro d'enregistrement*  
**23532-04**  
*Num ro, date et heure du d p t*  
05357-04 04.02.1993 , 16.00
- 02 *Date d' ch ance*  
04.02.2013

- 03 *Nom du d posant*  
ETERNIT N.V.
- 04 *Adresse (rue et num ro) du d posant*  
Kuijersstraat 1
- 05 *Code postal, localit  et pays du d posant*  
1880 Kapelle-op-den-Bos,  
Belgique
- 06 *Nom et adresse du mandataire ou indication  
de l'adresse postale du d posant*  
Office Kirkpatrick S.A.  
32, Avenue Wolfers  
B-1310 La Hulpe  
Belgique.
- 08 *Reproduction du dessin ou mod le*  
**VOIR REPRODUCTION(S)**
- 11 *Indication du produit suivi de la (des)  
classe(s) et de la (des) sous-classe(s)*  
Recouvrement d'ardoises (cl 25-01).
- 12 *Description des  l ments caract ristiques de  
l'aspect nouveau du produit; le cas  ch ant,  
indication des parties du dessin ou mod le  
auxquelles se rapportent les couleurs*  
Recouvrement d'ardoises  
rectangulaires ou carr es, ayant deux  
coins coup s, orient s vers le haut (dont  
les coins coup s sont invisibles), les  
ardoises  tant pos es avec des joint  
ferm s.
- 18 *Date de r ception de la requ te du renouvel-  
lement*  
19.09.2007

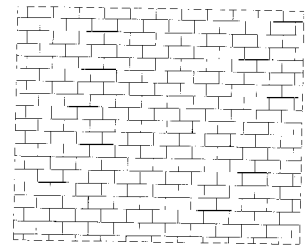

Fig. 2

- 01 *Num ro d'enregistrement*  
**23532-05**  
*Num ro, date et heure du d p t*  
05357-05 04.02.1993 , 16.00
- 02 *Date d' ch ance*  
04.02.2013
- 03 *Nom du d posant*  
ETERNIT N.V.
- 04 *Adresse (rue et num ro) du d posant*  
Kuijersstraat 1
- 05 *Code postal, localit  et pays du d posant*  
1880 Kapelle-op-den-Bos,  
Belgique
- 06 *Nom et adresse du mandataire ou indication  
de l'adresse postale du d posant*  
Office Kirkpatrick S.A.  
32, Avenue Wolfers  
B-1310 La Hulpe  
Belgique.
- 08 *Reproduction du dessin ou mod le*  
**VOIR REPRODUCTION(S)**
- 11 *Indication du produit suivi de la (des)  
classe(s) et de la (des) sous-classe(s)*  
Recouvrement d'ardoises (cl 25-01).

- 12 *Description des éléments caractéristiques de l'aspect nouveau du produit; le cas échéant, indication des parties du dessin ou modèle auxquelles se rapportent les couleurs*

Recouvrement d'ardoises rectangulaires ou carrées, ayant deux coins coupés, orientés vers le haut (dont les coins coupés sont invisibles), les ardoises étant posées avec des joints ouvets.

- 18 *Date de réception de la requête du renouvellement*  
19.09.2007

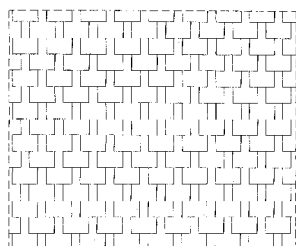

Fig. 5

- 01 *Inschrijvingsnummer*

**28419-00**

*Nummer en dagtekening (dag en uur) van het depot*

73122-00 29.04.1997, 24.00

- 02 *Vervaldatum*

29.04.2012

- 03 *Naam van de deposant*

Signature Industries Limited

- 04 *Adres (straat en nummer) van de deposant*

Tom Cribb Road, Thamesmead

- 05 *Postcode, plaats en land van de deposant*

London SE28 0BH,  
Groot-Brittannië

- 06 *Naam en adres van de gemachtigde of vermelding van het correspondentie-adres van de deposant*

ARNOLD & SIEDSMA

Meir 24 Bus 17

B-2000 Antwerpen

België.

- 08 *Afbeelding van de tekening of het model*

ZIE AFBEELDING(EN)

- 11 *Vermelding van het voortbrengsel gevolgd door de aanduiding van de klasse(n) en onderklasse(n)*

Alarmlicht (kl 10-06; 26-04, 05).

- 13 *Recht van voorrang als bedoeld in artikel 4 van het verdrag van Parijs tot bescherming van de Industriële Eigendom*

Groot-Brittannië, dd. 07 11 1996, nr. 2.060.665, Signature Industries Limited.

- 18 *Dagtekening van de aanvraag van de vernieuwing*

21.09.2007

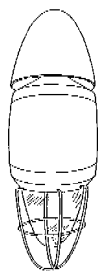

ZIJAANZICHT



ZICHT LANGS ANDERE ZIJDE

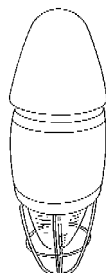

PERSPECTIEFZICHT VAN EEN EINDE

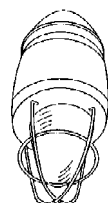

PERSPECTIEFZICHT VAN ANDERE ZIJDE

- 06 *Nom et adresse du mandataire ou indication de l'adresse postale du déposant*

Bureau Gevers S.A.  
Holidaystraat 5  
B-1831 Diegem  
Belgique.

- 08 *Reproduction du dessin ou modèle*  
VOIR REPRODUCTION(S)

- 11 *Indication du produit suivi de la (des) classe(s) et de la (des) sous-classe(s)*

Distributeur de cartouches de lames de rasoir (cl 28-03).

- 13 *Droit de priorité visé à l'article 4 de la Convention de Paris pour la protection de la Propriété Industrielle*

Etats-Unis d'Amérique, le 19 02 1997, no. 29/067307, PETRICCA John D.; POISSON Norman D.

- 18 *Date de réception de la requête du renouvellement*

25.07.2007

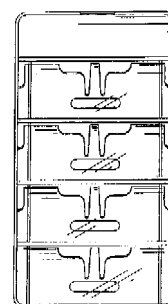
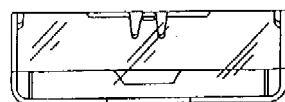
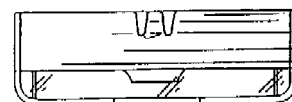
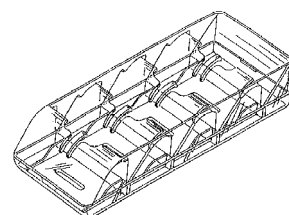

- 01 *Numéro d'enregistrement*

**28589-00**

*Numéro, date et heure du dépôt*

73467-00 11.08.1997, 10.00

- 02 *Date d'échéance*

11.08.2012

- 03 *Nom du déposant*

THE GILLETTE COMPANY,  
Delaware corporation

- 04 *Adresse (rue et numéro) du déposant*

Prudential Tower Building

- 05 *Code postal, localité et pays du déposant*

Boston - Massachusetts 02199,  
Etats-Unis d'Amérique

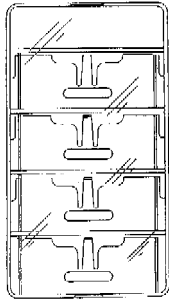

01 Numéro d'enregistrement  
**28832-01**

Numéro, date et heure du dépôt  
73524-01 27.08.1997, 14.45

02 Date d'échéance  
27.08.2012

03 Nom du déposant  
**THE GILLETTE COMPANY,**  
Delaware corporation

04 Adresse (rue et numéro) du déposant  
Prudential Tower Building

05 Code postal, localité et pays du déposant  
Boston - Massachusetts 02199,  
Etats-Unis d'Amérique

06 Nom et adresse du mandataire ou indication  
de l'adresse postale du déposant  
Bureau Gevers S.A.  
Holidaystraat 5  
B-1831 Diegem  
Belgique.

08 Reproduction du dessin ou modèle  
**VOIR REPRODUCTION(S)**

11 Indication du produit suivi de la (des)  
classe(s) et de la (des) sous-classe(s)  
Bande de rebrousse-poils pour  
cartouche de lames de rasoir (cl 28-03).

13 Droit de priorité visé à l'article 4 de la  
Convention de Paris pour la protection de la Pro-  
priété Industrielle

Etats-Unis d'Amérique, le 27 02 1997,  
no. 29/067419, TSENG Mingchih M.;  
METCALF Stephen C.

18 Date de réception de la requête du renouvel-  
lement  
25.07.2007

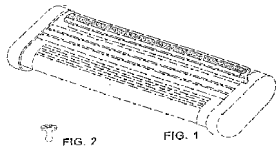

01 Numéro d'enregistrement  
**28832-02**

Numéro, date et heure du dépôt  
73524-02 27.08.1997, 14.45

02 Date d'échéance  
27.08.2012

03 Nom du déposant  
**THE GILLETTE COMPANY,**  
Delaware corporation

04 Adresse (rue et numéro) du déposant  
Prudential Tower Building

05 Code postal, localité et pays du déposant  
Boston - Massachusetts 02199,  
Etats-Unis d'Amérique

06 Nom et adresse du mandataire ou indication  
de l'adresse postale du déposant  
Bureau Gevers S.A.  
Holidaystraat 5  
B-1831 Diegem  
Belgique.

08 Reproduction du dessin ou modèle  
**VOIR REPRODUCTION(S)**

11 Indication du produit suivi de la (des)  
classe(s) et de la (des) sous-classe(s)  
Bande de rebrousse-poils pour  
cartouche de lames de rasoir (cl 28-03).

13 Droit de priorité visé à l'article 4 de la  
Convention de Paris pour la protection de la Pro-  
priété Industrielle

Etats-Unis d'Amérique, le 27 02 1997,  
no. 29/067419, TSENG Mingchih M.;  
METCALF Stephen C.

18 Date de réception de la requête du renouvel-  
lement  
25.07.2007



**FIG. 5**

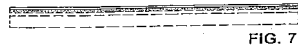

01 Numéro d'enregistrement  
**28832-03**

Numéro, date et heure du dépôt  
73524-03 27.08.1997, 14.45

02 Date d'échéance  
27.08.2012

03 Nom du déposant  
**THE GILLETTE COMPANY,**  
Delaware corporation

04 Adresse (rue et numéro) du déposant  
Prudential Tower Building

05 Code postal, localité et pays du déposant  
Boston - Massachusetts 02199,  
Etats-Unis d'Amérique

06 Nom et adresse du mandataire ou indication  
de l'adresse postale du déposant  
Bureau Gevers S.A.  
Holidaystraat 5  
B-1831 Diegem  
Belgique.

08 Reproduction du dessin ou modèle  
**VOIR REPRODUCTION(S)**

11 Indication du produit suivi de la (des)  
classe(s) et de la (des) sous-classe(s)

Bande de rebrousse-poils pour  
cartouche de lames de rasoir (cl 28-03).

13 Droit de priorité visé à l'article 4 de la  
Convention de Paris pour la protection de la Pro-  
priété Industrielle

Etats-Unis d'Amérique, le 27 02 1997,  
no. 29/067419, TSENG Mingchih M.;  
METCALF Stephen C.

18 Date de réception de la requête du renouvel-  
lement  
25.07.2007



**FIG. 8**

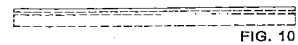

01 Numéro d'enregistrement  
**28832-04**

Numéro, date et heure du dépôt  
73524-04 27.08.1997, 14.45

02 Date d'échéance  
27.08.2012

03 Nom du déposant  
**THE GILLETTE COMPANY,**  
Delaware corporation

04 Adresse (rue et numéro) du déposant  
Prudential Tower Building

05 Code postal, localité et pays du déposant  
Boston - Massachusetts 02199,  
Etats-Unis d'Amérique

06 Nom et adresse du mandataire ou indication  
de l'adresse postale du déposant  
Bureau Gevers S.A.  
Holidaystraat 5  
B-1831 Diegem  
Belgique.

08 Reproduction du dessin ou modèle  
**VOIR REPRODUCTION(S)**

11 Indication du produit suivi de la (des)  
classe(s) et de la (des) sous-classe(s)  
Bande de rebrousse-poils pour  
cartouche de lames de rasoir (cl 28-03).

13 Droit de priorité visé à l'article 4 de la  
Convention de Paris pour la protection de la Pro-  
priété Industrielle

Etats-Unis d'Amérique, le 27 02 1997,  
no. 29/067419, TSENG Mingchih M.;  
METCALF Stephen C.

18 Date de réception de la requête du renouvel-  
lement  
25.07.2007



**FIG. 11**



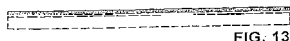

FIG. 13

- 01 Numéro d'enregistrement  
**28832-05**  
Numéro, date et heure du dépôt  
73524-05 27.08.1997, 14.45  
02 Date d'échéance  
27.08.2012  
03 Nom du déposant  
THE GILLETTE COMPANY,  
Delaware corporation  
04 Adresse (rue et numéro) du déposant  
Prudential Tower Building  
05 Code postal, localité et pays du déposant  
Boston - Massachusetts 02199,  
Etats-Unis d'Amérique  
06 Nom et adresse du mandataire ou indication  
de l'adresse postale du déposant  
Bureau Gevers S.A.  
Holidaystraat 5  
B-1831 Diegem  
Belgique.  
08 Reproduction du dessin ou modèle  
VOIR REPRODUCTION(S)  
11 Indication du produit suivi de la (des)  
classe(s) et de la (des) sous-classe(s)  
Bande de rebrousse-pois pour  
cartouche de lames de rasoir (cl 28-03).  
13 Droit de priorité visé à l'article 4 de la Con-  
vention de Paris pour la protection de la Pro-  
priété Industrielle  
Etats-Unis d'Amérique, le 27 02 1997,  
no. 29/067419, TSENG Mingchih M.;  
METCALF Stephen C.  
18 Date de réception de la requête du renouvel-  
lement  
25.07.2007



FIG. 14



FIG. 15



FIG. 16

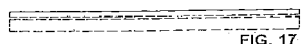
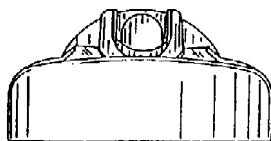
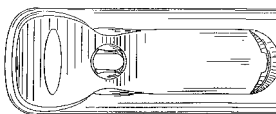
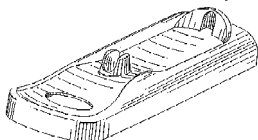
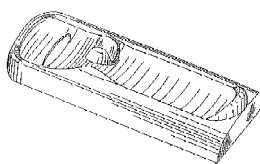

FIG. 17

- 01 Numéro d'enregistrement  
**28886-01**  
Numéro, date et heure du dépôt  
73468-01 11.08.1997, 24.00  
02 Date d'échéance  
11.08.2012  
03 Nom du déposant  
THE GILLETTE COMPANY,  
Delaware corporation  
04 Adresse (rue et numéro) du déposant  
Prudential Tower Building  
05 Code postal, localité et pays du déposant  
Boston - Massachusetts 02199,  
Etats-Unis d'Amérique

- 06 Nom et adresse du mandataire ou indication  
de l'adresse postale du déposant  
Bureau Gevers S.A.  
Holidaystraat 5  
B-1831 Diegem  
Belgique.  
08 Reproduction du dessin ou modèle  
VOIR REPRODUCTION(S)  
11 Indication du produit suivi de la (des)  
classe(s) et de la (des) sous-classe(s)  
Présentoir porte-rasoir (cl 9-03; 28-03).  
13 Droit de priorité visé à l'article 4 de la Con-  
vention de Paris pour la protection de la Pro-  
priété Industrielle  
Etats-Unis d'Amérique, le 19 02 1997,  
no. 29/067270, GRAY Michael J.  
18 Date de réception de la requête du renouvel-  
lement  
25.07.2007



- 01 Numéro d'enregistrement  
**28886-02**  
Numéro, date et heure du dépôt  
73468-02 11.08.1997, 24.00  
02 Date d'échéance  
11.08.2012  
03 Nom du déposant  
THE GILLETTE COMPANY,  
Delaware corporation  
04 Adresse (rue et numéro) du déposant  
Prudential Tower Building

- 05 Code postal, localité et pays du déposant  
Boston - Massachusetts 02199,  
Etats-Unis d'Amérique  
06 Nom et adresse du mandataire ou indication  
de l'adresse postale du déposant  
Bureau Gevers S.A.  
Holidaystraat 5  
B-1831 Diegem  
Belgique.  
08 Reproduction du dessin ou modèle  
VOIR REPRODUCTION(S)  
11 Indication du produit suivi de la (des)  
classe(s) et de la (des) sous-classe(s)  
Présentoir porte-rasoir (cl 9-03; 28-03).  
13 Droit de priorité visé à l'article 4 de la Con-  
vention de Paris pour la protection de la Pro-  
priété Industrielle  
Etats-Unis d'Amérique, le 19 02 1997,  
no. 29/067306, GRAY Michael J.  
18 Date de réception de la requête du renouvel-  
lement  
25.07.2007

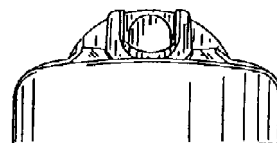
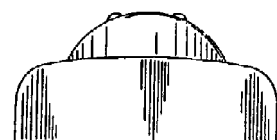
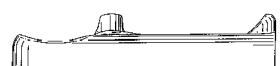
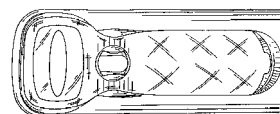
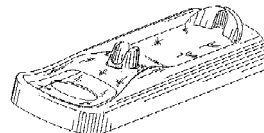
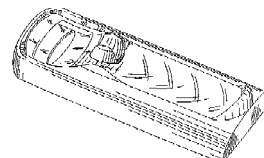

- 01 Inschrijvingsnummer  
**28929-00**  
Nummer en dagtekening (dag en uur) van het  
depot  
73564-00 04.09.1997, 10.00  
02 Vervaldatum  
04.09.2012  
03 Naam van de deposant  
Oriental Diamond Inc.

- 04 Adres (straat en nummer) van de deposant  
19-9, 4-Chome Taito, Taito-Ku
- 05 Postcode, plaats en land van de deposant  
Tokyo,  
Japan
- 06 Naam en adres van de gemachtigde of vermelding van het correspondentie-adres van de deposant  
Antwerps Octrooi- en Merkenbureau  
M.F.J. Bockstael N.V.  
Arenbergstraat 13  
B-2000 Antwerpen  
België.
- 08 Afbeelding van de tekening of het model  
ZIE AFBEELDING(EN)
- 11 Vermelding van het voortbrengsel gevolgd door de aanduiding van de klasse(n) en onderklasse(n)  
Edelsteen (kl 11-01).
- 18 Dagtekening van de aanvraag van de vernieuwing  
03.09.2007

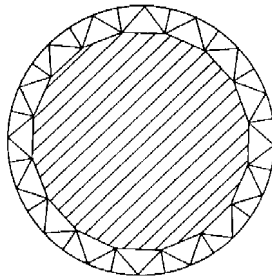
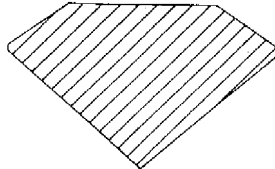
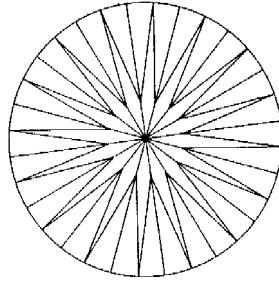
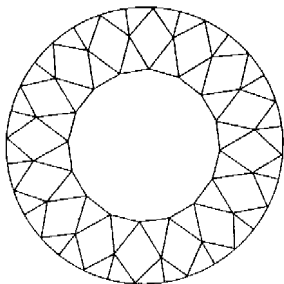
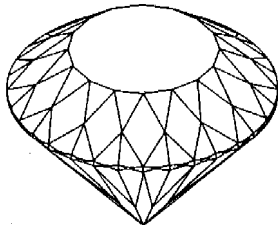
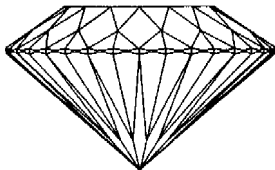
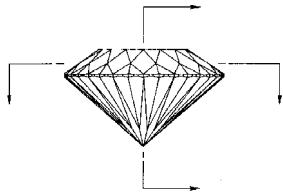

- 01 Inschrijvingsnummer  
**28938-01**

Nummer en dagtekening (dag en uur) van het depot

73593-01 11.09.1997 , 14.00

- 02 Vervaldatum  
11.09.2012

- 03 Naam van de deposant  
Forest Group Nederland B.V.

- 04 Adres (straat en nummer) van de deposant  
Rostockstraat 13

- 05 Postcode, plaats en land van de deposant  
7418 EL Deventer,  
Nederland

- 06 Naam en adres van de gemachtigde of vermelding van het correspondentie-adres van de deposant

Drs. F.G. Blauw c.s.,  
Octrooi- en Merkenbureau De Wit  
Breitnerlaan 146  
2596 HG 's-Gravenhage  
Nederland.

- 08 Afbeelding van de tekening of het model  
ZIE AFBEELDING(EN)

- 11 Vermelding van het voortbrengsel gevolgd door de aanduiding van de klasse(n) en onderklasse(n)

Glijder voor gordijnrail (kl 8-08).

- 18 Dagtekening van de aanvraag van de vernieuwing  
04.09.2007

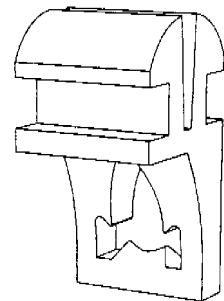
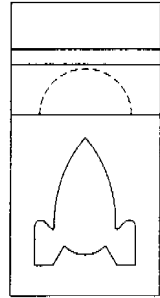
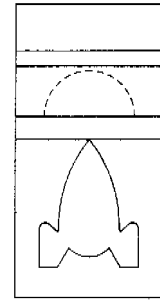
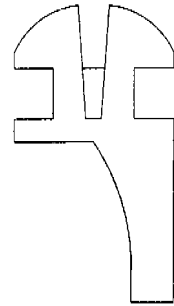

- 01 Inschrijvingsnummer  
**28938-02**

Nummer en dagtekening (dag en uur) van het depot

73593-02 11.09.1997 , 14.00

- 02 Vervaldatum  
11.09.2012

- 03 Naam van de deposant  
Forest Group Nederland B.V.

- 04 Adres (straat en nummer) van de deposant  
Rostockstraat 13

- 05 Postcode, plaats en land van de deposant  
7418 EL Deventer,  
Nederland



06 *Naam en adres van de gemachtigde of vermelding van het correspondentie-adres van de deposant*

Drs. F.G. Blauw c.s.,  
Octrooi- en Merkenbureau De Wit  
Breitnerlaan 146  
2596 HG 's-Gravenhage  
Nederland.

08 *Afbeelding van de tekening of het model*  
ZIE AFBEELDING(EN)

11 *Vermelding van het voortbrengsel gevolgd door de aanduiding van de klasse(n) en onderklasse(n)*

Glijder voor gordijnrail (kl 8-08).

18 *Dagtekening van de aanvraag van de vernieuwing*

04.09.2007

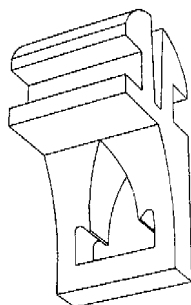
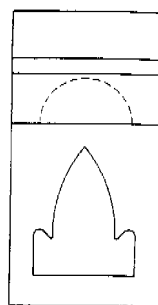
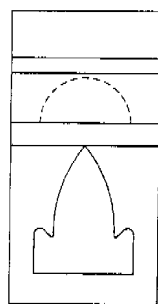
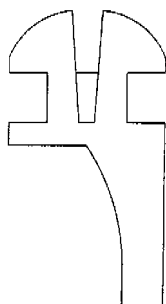

*Nummer en dagtekening (dag en uur) van het depot*

73593-03 11.09.1997 , 14.00

02 *Vervaldatum*

11.09.2012

03 *Naam van de deposant*

Forest Group Nederland B.V.

04 *Adres (straat en nummer) van de deposant*

Rostockstraat 13

05 *Postcode, plaats en land van de deposant*

7418 EL Deventer,  
Nederland

06 *Naam en adres van de gemachtigde of vermelding van het correspondentie-adres van de deposant*

Drs. F.G. Blauw c.s.,  
Octrooi- en Merkenbureau De Wit  
Breitnerlaan 146  
2596 HG 's-Gravenhage  
Nederland.

08 *Afbeelding van de tekening of het model*  
ZIE AFBEELDING(EN)

11 *Vermelding van het voortbrengsel gevolgd door de aanduiding van de klasse(n) en onderklasse(n)*

Glijder voor gordijnrail (kl 8-08).

18 *Dagtekening van de aanvraag van de vernieuwing*

04.09.2007

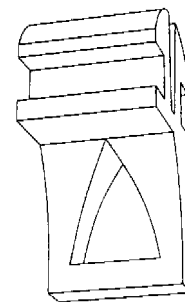
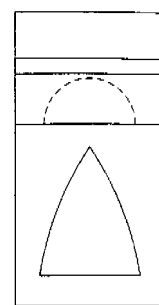
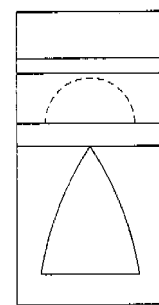
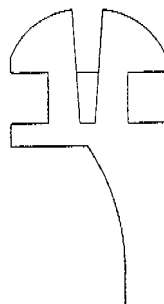

01 *Inschrijvingsnummer*

**28938-04**

*Nummer en dagtekening (dag en uur) van het depot*

73593-04 11.09.1997 , 14.00

02 *Vervaldatum*

11.09.2012

03 *Naam van de deposant*

Forest Group Nederland B.V.

04 *Adres (straat en nummer) van de deposant*

Rostockstraat 13

05 *Postcode, plaats en land van de deposant*

7418 EL Deventer,  
Nederland

06 *Naam en adres van de gemachtigde of vermelding van het correspondentie-adres van de deposant*

Drs. F.G. Blauw c.s.,  
Octrooi- en Merkenbureau De Wit  
Breitnerlaan 146  
2596 HG 's-Gravenhage  
Nederland.

08 *Afbeelding van de tekening of het model*  
ZIE AFBEELDING(EN)

11 *Vermelding van het voortbrengsel gevolgd door de aanduiding van de klasse(n) en onderklasse(n)*

Glijder voor gordijnrail (kl 8-08).

18 *Dagtekening van de aanvraag van de vernieuwing*

04.09.2007

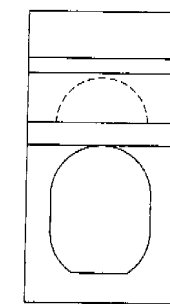
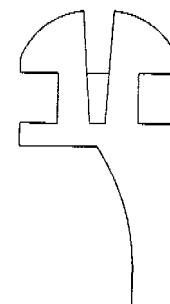

01 *Inschrijvingsnummer*  
**28938-03**

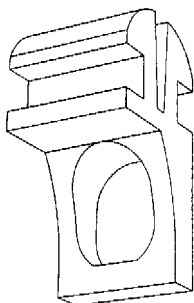
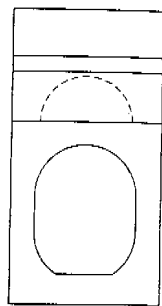

- 01 *Inschrijvingsnummer*  
**28983-00**  
*Nummer en dagtekening (dag en uur) van het depot*  
73477-00 13.08.1997 , 24.00
- 02 *Vervaldatum*  
13.08.2012
- 03 *Naam van de deposant*  
BAXIROCA CALEFACCION, S.L.
- 04 *Adres (straat en nummer) van de deposant*  
C. Salvador Espriu, 9-11
- 05 *Postcode, plaats en land van de deposant*  
08908 L'Hospitalet de Llobregat (Barcelona), Spanje
- 06 *Naam en adres van de gemachtigde of vermelding van het correspondentie-adres van de deposant*  
OFFICE PARETTE (FRED MAES)  
Avenue Gabrielle Petit 2  
B-7940 Brugelette  
België.
- 08 *Afbeelding van de tekening of het model*  
ZIE AFBEELDING(EN)
- 11 *Vermelding van het voortbrengsel gevolgd door de aanduiding van de klasse(n) en onderklasse(n)*  
Verwarmingstoestel (kl 23-03).
- 18 *Dagtekening van de aanvraag van de vernieuwing*  
13.08.2007

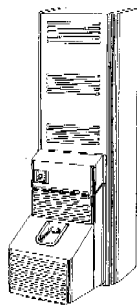

- 01 *Numéro d'enregistrement*  
**29096-00**  
*Numéro, date et heure du dépôt*  
73725-00 21.10.1997 , 24.00
- 02 *Date d'échéance*  
21.10.2012
- 03 *Nom du déposant*  
NEUROTH AG
- 04 *Adresse (rue et numéro) du déposant*  
Schwarzau 51
- 05 *Code postal, localité et pays du déposant*  
A-8421 Wolfsberg, Autriche
- 06 *Nom et adresse du mandataire ou indication de l'adresse postale du déposant*  
Office Ernest T. FREYLINGER S.A.  
234 route d'Arlon  
L-8010 Strassen  
Luxembourg.
- 08 *Reproduction du dessin ou modèle*  
VOIR REPRODUCTION(S)
- 11 *Indication du produit suivi de la (des) classe(s) et de la (des) sous-classe(s)*  
Ventouse d'aération pour appareils auditifs (cl 24-99).
- 13 *Droit de priorité visé à l'article 4 de la Convention de Paris pour la protection de la Propriété Industrielle*  
Autriche, le 25 04 1997, no. MU-1732/97, SCHINKO-NEUROTH GES.m.b.H.
- 18 *Date de réception de la requête du renouvellement*  
21.09.2007

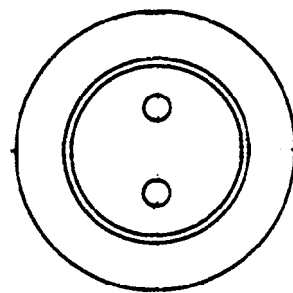
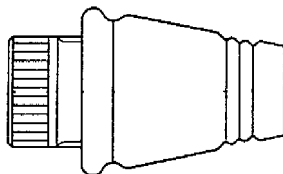

- 01 *Numéro d'enregistrement*  
**29180-01**  
*Numéro, date et heure du dépôt*  
73623-01 23.09.1997 , 10.45
- 02 *Date d'échéance*  
23.09.2012
- 03 *Nom du déposant*  
Dart Industries Inc., Delaware corporation
- 04 *Adresse (rue et numéro) du déposant*  
14901 S. Orange Blossom Trail
- 05 *Code postal, localité et pays du déposant*  
Orlando, Florida 32837, Etats-Unis d'Amérique
- 06 *Nom et adresse du mandataire ou indication de l'adresse postale du déposant*  
Bureau Gevers S.A.  
Holidaystraat 5  
B-1831 Diegem  
Belgique.
- 08 *Reproduction du dessin ou modèle*  
VOIR REPRODUCTION(S)
- 11 *Indication du produit suivi de la (des) classe(s) et de la (des) sous-classe(s)*  
Récipient (cl 7-01, 02, 07).
- 13 *Droit de priorité visé à l'article 4 de la Convention de Paris pour la protection de la Propriété Industrielle*  
Etats-Unis d'Amérique, le 03 04 1997, no. 29/068,764, CAUTEREELS Victor J.J.
- 14 *Indication du nom du véritable créateur du dessin ou modèle*  
CAUTEREELS Victor J.J.
- 18 *Date de réception de la requête du renouvellement*  
04.09.2007

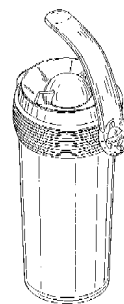

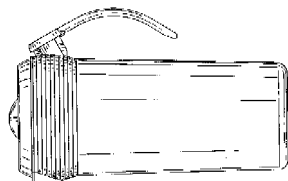
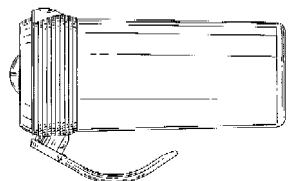
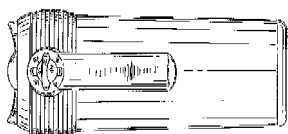
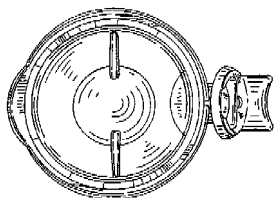
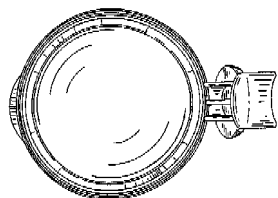
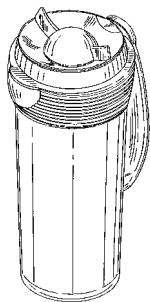

01 Numéro d'enregistrement  
**29180-02**

Numéro, date et heure du dépôt  
73623-02 23.09.1997, 10.45

02 Date d'échéance  
23.09.2012

03 Nom du déposant  
Dart Industries Inc.,  
Delaware corporation

04 Adresse (rue et numéro) du déposant  
14901 S. Orange Blossom Trail

05 Code postal, localité et pays du déposant  
Orlando, Florida 32837,  
Etats-Unis d'Amérique

06 Nom et adresse du mandataire ou indication  
de l'adresse postale du déposant  
Bureau Gevers S.A.  
Holidaystraat 5  
B-1831 Diegem  
Belgique.

08 Reproduction du dessin ou modèle  
**VOIR REPRODUCTION(S)**

11 Indication du produit suivi de la (des)  
classe(s) et de la (des) sous-classe(s)  
Couvercle (cl 7-01, 07; 9-07).

13 Droit de priorité visé à l'article 4 de la  
Convention de Paris pour la protection de la  
Propriété Industrielle  
Etats-Unis d'Amérique, le 03 04 1997,  
no. 29/068,562, DECOSTER Pieter  
K.J.; DAENEN Robert H.C.M.

14 Indication du nom du véritable créateur du  
dessin ou modèle  
DECOSTER Pieter K.J.; DAENEN  
Robert H.C.M.

18 Date de réception de la requête du renouvel-  
lement  
04.09.2007

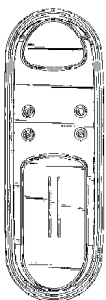
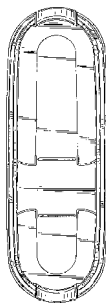
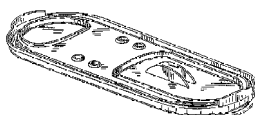
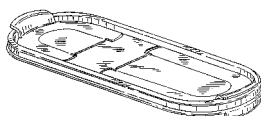

01 Numéro d'enregistrement  
**29180-03**

Numéro, date et heure du dépôt  
73623-03 23.09.1997, 10.45

02 Date d'échéance  
23.09.2012

03 Nom du déposant  
Dart Industries Inc.,  
Delaware corporation

04 Adresse (rue et numéro) du déposant  
14901 S. Orange Blossom Trail

05 Code postal, localité et pays du déposant  
Orlando, Florida 32837,  
Etats-Unis d'Amérique

- 06 *Nom et adresse du mandataire ou indication de l'adresse postale du déposant*  
Bureau Gevers S.A.  
Holidaystraat 5  
B-1831 Diegem  
Belgique.
- 08 *Reproduction du dessin ou modèle*  
VOIR REPRODUCTION(S)
- 11 *Indication du produit suivi de la (des) classe(s) et de la (des) sous-classe(s)*  
Couvercle (cl 7-01, 07; 9-07).
- 13 *Droit de priorité visé à l'article 4 de la Convention de Paris pour la protection de la Propriété Industrielle*  
Etats-Unis d'Amérique, le 03 04 1997, no. 29/068,562, DECOSTER Pieter K.J.; DAENEN Robert H.C.M.
- 14 *Indication du nom du véritable créateur du dessin ou modèle*  
DECOSTER Pieter K.J.; DAENEN Robert H.C.M.
- 18 *Date de réception de la requête du renouvellement*  
04.09.2007

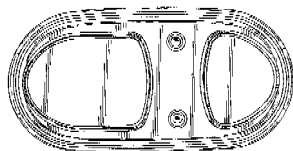
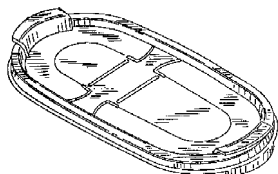

- 01 *Numéro d'enregistrement*  
**29180-04**  
*Numéro, date et heure du dépôt*  
73623-04 23.09.1997, 10.45
- 02 *Date d'échéance*  
23.09.2012

- 03 *Nom du déposant*  
Dart Industries Inc.,  
Delaware corporation
- 04 *Adresse (rue et numéro) du déposant*  
14901 S. Orange Blossom Trail
- 05 *Code postal, localité et pays du déposant*  
Orlando, Florida 32837,  
Etats-Unis d'Amérique
- 06 *Nom et adresse du mandataire ou indication de l'adresse postale du déposant*  
Bureau Gevers S.A.  
Holidaystraat 5  
B-1831 Diegem  
Belgique.
- 08 *Reproduction du dessin ou modèle*  
VOIR REPRODUCTION(S)
- 11 *Indication du produit suivi de la (des) classe(s) et de la (des) sous-classe(s)*  
Couvercle (cl 7-01, 07; 9-07).
- 13 *Droit de priorité visé à l'article 4 de la Convention de Paris pour la protection de la Propriété Industrielle*  
Etats-Unis d'Amérique, le 03 04 1997, no. 29/068,563, DECOSTER Pieter K.J.; DAENEN Robert H.C.M.
- 14 *Indication du nom du véritable créateur du dessin ou modèle*  
DECOSTER Pieter K.J.; DAENEN Robert H.C.M.
- 18 *Date de réception de la requête du renouvellement*  
04.09.2007

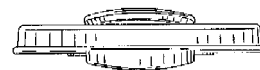
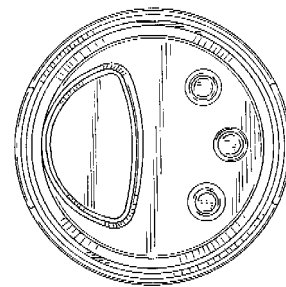
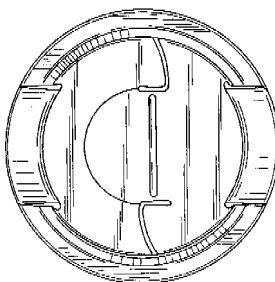
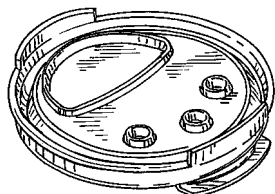
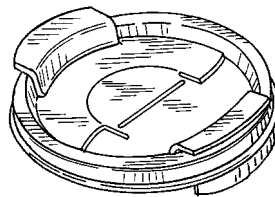

- 01 *Inschrijvingsnummer*  
**29182-01**  
*Nummer en dagtekening (dag en uur) van het depot*  
73667-01 06.10.1997, 24.00
- 02 *Vervaldatum*  
06.10.2012
- 03 *Naam van de deposant*  
Fibox Oy AB
- 04 *Adres (straat en nummer) van de deposant*  
Jorvaksenniitty
- 05 *Postcode, plaats en land van de deposant*  
02421 Jorvas,  
Finland
- 06 *Naam en adres van de gemachtigde of vermelding van het correspondentie-adres van de deposant*  
Novagraaf Nederland B.V.  
Hogehilweg 3  
1101 CA Amsterdam-Zuidoost  
Nederland.
- 08 *Afbeelding van de tekening of het model*  
ZIE AFBEELDING(EN)
- 11 *Vermelding van het voortbrengsel gevolgd door de aanduiding van de klasse(n) en onderklasse(n)*  
Houder voor omhulsel voor elektronica en instrumentatie (kl 13-03).
- 13 *Recht van voorrang als bedoeld in artikel 4 van het verdrag van Parijs tot bescherming van de Industriële Eigendom*  
Finland, dd. 07 04 1997, nr. 249/97,  
Fibox Oy AB.
- 14 *Vermelding van de naam van de werkelijke ontwerper van de tekening*  
KORHONEN Olli
- 18 *Dagtekening van de aanvraag van de vernieuwing*  
18.09.2007



- 01 *Inschrijvingsnummer*  
**29182-02**

*Nummer en dagtekening (dag en uur) van het depot*

73667-02 06.10.1997 , 24.00

- 02 *Vervaldatum*  
06.10.2012

- 03 *Naam van de deposant*  
Fibox Oy AB

- 04 *Adres (straat en nummer) van de deposant*  
Jorvaksenniitty

- 05 *Postcode, plaats en land van de deposant*  
02421 Jorvas,  
Finland

- 06 *Naam en adres van de gemachtigde of vermelding van het correspondentie-adres van de deposant*

Novagraaf Nederland B.V.  
Hogehilweg 3  
1101 CA Amsterdam-Zuidoost  
Nederland.

- 08 *Afbeelding van de tekening of het model*  
ZIE AFBEELDING(EN)

- 11 *Vermelding van het voortbrengsel gevolgd door de aanduiding van de klasse(n) en onderklasse(n)*  
Basis onderdeel van houder (kl 8-08; 13-03).

- 13 *Recht van voorrang als bedoeld in artikel 4 van het verdrag van Parijs tot bescherming van de Industriële Eigendom*  
Finland, dd. 07 04 1997, nr. 249/97,  
Fibox Oy AB.

- 14 *Vermelding van de naam van de werkelijke ontwerper van de tekening*  
KORHONEN Olli

- 18 *Dagtekening van de aanvraag van de vernieuwing*  
18.09.2007

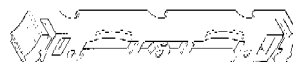

- 01 *Inschrijvingsnummer*  
**29182-03**

*Nummer en dagtekening (dag en uur) van het depot*

73667-03 06.10.1997 , 24.00

- 02 *Vervaldatum*  
06.10.2012

- 03 *Naam van de deposant*  
Fibox Oy AB

- 04 *Adres (straat en nummer) van de deposant*  
Jorvaksenniitty

- 05 *Postcode, plaats en land van de deposant*  
02421 Jorvas,  
Finland

- 06 *Naam en adres van de gemachtigde of vermelding van het correspondentie-adres van de deposant*

Novagraaf Nederland B.V.  
Hogehilweg 3  
1101 CA Amsterdam-Zuidoost  
Nederland.

- 08 *Afbeelding van de tekening of het model*  
ZIE AFBEELDING(EN)

- 11 *Vermelding van het voortbrengsel gevolgd door de aanduiding van de klasse(n) en onderklasse(n)*  
Onderdeel van houder (kl 8-08; 13-03).

- 13 *Recht van voorrang als bedoeld in artikel 4 van het verdrag van Parijs tot bescherming van de Industriële Eigendom*  
Finland, dd. 07 04 1997, nr. 249/97,  
Fibox Oy AB.

- 14 *Vermelding van de naam van de werkelijke ontwerper van de tekening*  
KORHONEN Olli

- 18 *Dagtekening van de aanvraag van de vernieuwing*  
18.09.2007

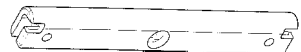

- 01 *Inschrijvingsnummer*  
**29183-01**

*Nummer en dagtekening (dag en uur) van het depot*

73668-01 06.10.1997 , 24.00

- 02 *Vervaldatum*  
06.10.2012

- 03 *Naam van de deposant*  
Fibox Oy AB

- 04 *Adres (straat en nummer) van de deposant*  
Jorvaksenniitty

- 05 *Postcode, plaats en land van de deposant*  
02421 Jorvas,  
Finland

- 06 *Naam en adres van de gemachtigde of vermelding van het correspondentie-adres van de deposant*

Novagraaf Nederland B.V.  
Hogehilweg 3  
1101 CA Amsterdam-Zuidoost  
Nederland.

- 08 *Afbeelding van de tekening of het model*  
ZIE AFBEELDING(EN)

- 11 *Vermelding van het voortbrengsel gevolgd door de aanduiding van de klasse(n) en onderklasse(n)*  
Houder voor elektronica-/instrumentatie omhulsels (kl 13-03).

- 13 *Recht van voorrang als bedoeld in artikel 4 van het verdrag van Parijs tot bescherming van de Industriële Eigendom*  
Finland, dd. 07 04 1997, nr. 248/97,  
Fibox Oy AB.

- 14 *Vermelding van de naam van de werkelijke ontwerper van de tekening*  
SONNTAG John-Erik

- 18 *Dagtekening van de aanvraag van de vernieuwing*  
18.09.2007

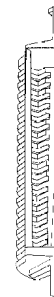
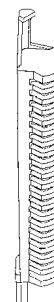

- 01 *Inschrijvingsnummer*  
**29183-02**

*Nummer en dagtekening (dag en uur) van het depot*

73668-02 06.10.1997 , 24.00

- 02 *Vervaldatum*  
06.10.2012

- 03 *Naam van de deposant*  
Fibox Oy AB

- 04 *Adres (straat en nummer) van de deposant*  
Jorvaksenniitty

- 05 *Postcode, plaats en land van de deposant*  
02421 Jorvas,  
Finland

- 06 *Naam en adres van de gemachtigde of vermelding van het correspondentie-adres van de deposant*  
Novagraaf Nederland B.V.  
Hogehilweg 3

1101 CA Amsterdam-Zuidoost  
Nederland.

- 08 *Afbeelding van de tekening of het model*  
ZIE AFBEELDING(EN)
- 11 *Vermelding van het voortbrengsel gevolgd door de aanduiding van de klasse(n) en onderklasse(n)*  
Ondersteunend deel voor houder (kl 8-08; 13-03).
- 13 *Recht van voorrang als bedoeld in artikel 4 van het verdrag van Parijs tot bescherming van de Industriële Eigendom*  
Finland, dd. 07 04 1997, nr. 248/97, Fibox Oy AB.
- 14 *Vermelding van de naam van de werkelijke ontwerper van de tekening*  
SONNTAG John-Erik
- 18 *Dagtekening van de aanvraag van de vernieuwing*  
18.09.2007

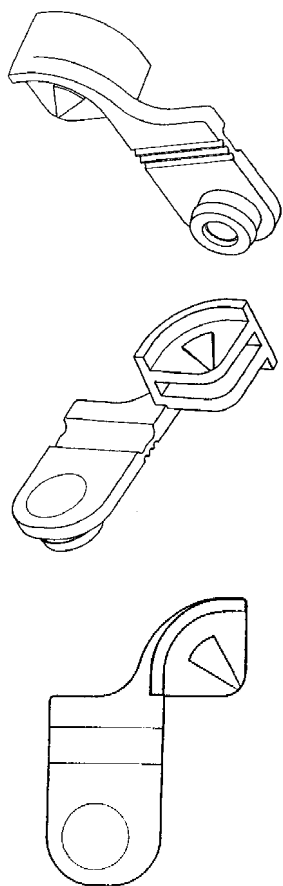

- 01 *Inschrijvingsnummer*  
**29183-03**  
*Nummer en dagtekening (dag en uur) van het depot*  
73668-03 06.10.1997, 24.00
- 02 *Vervaldatum*  
06.10.2012
- 03 *Naam van de deposant*  
Fibox Oy AB
- 04 *Adres (straat en nummer) van de deposant*  
Jorvaksenniitty

- 05 *Postcode, plaats en land van de deposant*  
02421 Jorvas,  
Finland
- 06 *Naam en adres van de gemachtigde of vermelding van het correspondentie-adres van de deposant*  
Novagraaf Nederland B.V.  
Hogehilweg 3  
1101 CA Amsterdam-Zuidoost  
Nederland.
- 08 *Afbeelding van de tekening of het model*  
ZIE AFBEELDING(EN)
- 11 *Vermelding van het voortbrengsel gevolgd door de aanduiding van de klasse(n) en onderklasse(n)*  
Ondersteunend deel voor houder (kl 8-8; 13-03).
- 13 *Recht van voorrang als bedoeld in artikel 4 van het verdrag van Parijs tot bescherming van de Industriële Eigendom*  
Finland, dd. 07 04 1997, nr. 248/97, Fibox Oy AB.
- 14 *Vermelding van de naam van de werkelijke ontwerper van de tekening*  
SONNTAG John-Erik
- 18 *Dagtekening van de aanvraag van de vernieuwing*  
18.09.2007

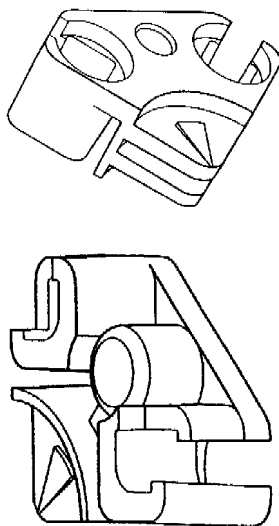

- 01 *Numéro d'enregistrement*  
**29198-01**  
*Numéro, date et heure du dépôt*  
73810-01 17.11.1997, 11.15
- 02 *Date d'échéance*  
17.11.2012
- 03 *Nom du déposant*  
SEAT, S.A.
- 04 *Adresse (rue et numéro) du déposant*  
Zona Franca, calle 2 no. 1
- 05 *Code postal, localité et pays du déposant*  
08040 Barcelona,  
Espagne
- 06 *Nom et adresse du mandataire ou indication de l'adresse postale du déposant*  
Antwerps Octrooi- en Merkenbureau  
M.F.J. Bockstael N.V.  
Arenbergstraat 13

B-2000 Anvers  
Belgique.

- 08 *Reproduction du dessin ou modèle*  
VOIR REPRODUCTION(S)
- 11 *Indication du produit suivi de la (des) classe(s) et de la (des) sous-classe(s)*  
Véhicule automobile (cl 12-08).
- 13 *Droit de priorité visé à l'article 4 de la Convention de Paris pour la protection de la Propriété Industrielle*  
Espagne, le 14 08 1997, no. 140.818, SEAT, S.A.
- 18 *Date de réception de la requête du renouvellement*  
25.09.2007

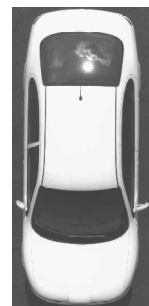

01 Numéro d'enregistrement  
**29198-02**

Numéro, date et heure du dépôt  
73810-02 17.11.1997, 11.15

02 Date d'échéance  
17.11.2012

03 Nom du déposant  
SEAT, S.A.

04 Adresse (rue et numéro) du déposant  
Zona Franca, calle 2 no. 1

05 Code postal, localité et pays du déposant  
08040 Barcelona,  
Espagne

06 Nom et adresse du mandataire ou indication  
de l'adresse postale du déposant  
Antwerps Octrooi- en Merkenbureau  
M.F.J. Bockstael N.V.  
Arenbergstraat 13  
B-2000 Anvers  
Belgique.

08 Reproduction du dessin ou modèle  
VOIR REPRODUCTION(S)

11 Indication du produit suivi de la (des)  
classe(s) et de la (des) sous-classe(s)  
Véhicule automobile (cl 12-08).

13 Droit de priorité visé à l'article 4 de la Con-  
vention de Paris pour la protection de la Pro-  
priété Industrielle  
Espagne, le 14 08 1997, no. 140.818,  
SEAT, S.A.

18 Date de réception de la requête du renouvel-  
lement  
25.09.2007



01 Inschrijvingsnummer  
**29210-03**

Nummer en dagtekening (dag en uur) van het  
depot  
73842-03 13.11.1997, 1.00

02 Vervaldatum  
13.11.2012

03 Naam van de deposant  
Tike Veenstra

04 Adres (straat en nummer) van de deposant  
Buitenkerkerweg 5

05 Postcode, plaats en land van de deposant  
1095 KL Amsterdam,  
Nederland

06 Naam en adres van de gemachtigde of ver-  
melding van het correspondentie-adres van  
de deposant  
Intermark B.V.  
Leeuwenveldseweg 12  
1382 LX Weesp  
Nederland.

08 Afbeelding van de tekening of het model  
ZIE AFBELDING(EN)

09 Vermelding van de kleur(en)  
roodbruin, wit

11 Vermelding van het voortbrengsel gevolgd  
door de aanduiding van de klasse(n) en  
onderklasse(n)  
Pleister (kl 24-04).

18 Dagtekening van de aanvraag van de ver-  
nieuwing  
24.09.2007



01 Inschrijvingsnummer  
**29222-00**

Nummer en dagtekening (dag en uur) van het  
depot  
73870-00 02.12.1997, 24.00

02 Vervaldatum  
02.12.2012

03 Naam van de deposant  
HAMMAR Lars

04 Adres (straat en nummer) van de deposant  
Mårtsbov. 16

05 Postcode, plaats en land van de deposant  
SE-790 21 Bjursås,  
Zweden

06 Naam en adres van de gemachtigde of ver-  
melding van het correspondentie-adres van  
de deposant  
Nederlandsch Octrooibureau  
J.W. Frisolaaan 13  
2517 JS 's-Gravenhage  
Nederland.

08 Afbeelding van de tekening of het model  
ZIE AFBELDING(EN)

11 Vermelding van het voortbrengsel gevolgd  
door de aanduiding van de klasse(n) en  
onderklasse(n)  
Basis-element voor tekens (kl 19-06).

18 Dagtekening van de aanvraag van de ver-  
nieuwing  
05.09.2007

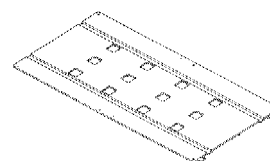
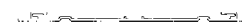
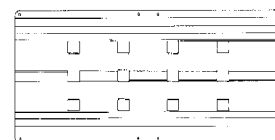

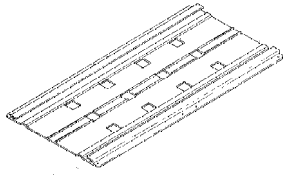

01 *Inschrijvingsnummer*  
**29245-00**

*Nummer en dagtekening (dag en uur) van het depot*

73909-00 12.12.1997, 24.00

02 *Vervaldatum*  
12.12.2012

03 *Naam van de deposant*  
Toshiba Lightec Kabushiki Kaisha,  
also trading as Toshiba Lighting &  
Technology  
Corporation

04 *Adres (straat en nummer) van de deposant*  
3-1, Higashishinagawa 4-chome,  
Shinagawa-ku

05 *Postcode, plaats en land van de deposant*  
Tokyo,  
Japan

06 *Naam en adres van de gemachtigde of vermelding van het correspondentie-adres van de deposant*

OFFICE PARETTE (FRED MAES)  
Avenue Gabrielle Petit 2  
B-7940 Brugelette  
België.

08 *Afbeelding van de tekening of het model*  
ZIE AFBEELDING(EN)

11 *Vermelding van het voortbrengsel gevolgd door de aanduiding van de klasse(n) en onderklasse(n)*  
Lamp (kl 26-04).

12 *Beschrijving van de kenmerkende eigenschappen van het nieuwe uiterlijk van het voortbrengsel; in voorkomend geval, vermelding van de onderdelen van de tekening of het model waarop de kleuren betrekking hebben*

Fig. 1: perspectivisch aanzicht; fig. 2: vooraanzicht; fig. 3: onderaanzicht; fig. 4: bovenaanzicht; fig. 5: rechterzijaanzicht; fig. 6: linkerzijaanzicht; fig. 7: achteraanzicht.

13 *Recht van voorrang als bedoeld in artikel 4 van het verdrag van Parijs tot bescherming van de Industriële Eigendom*

Japan, dd. 18 06 1997, nr. 58374/97, Toshiba Lightec Kabushiki Kaisha, also Trading as Toshiba Lightning & Technology Corporation.

18 *Dagtekening van de aanvraag van de vernieuwing*  
24.09.2007

FIG. 1



FIG. 2

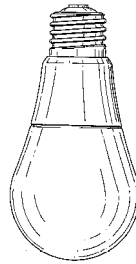

FIG. 3

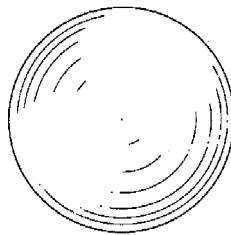

FIG. 4

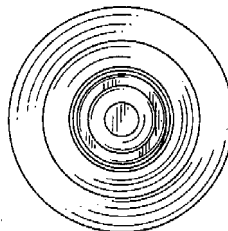

FIG. 5

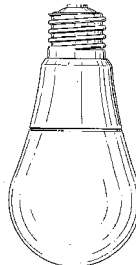

FIG. 6

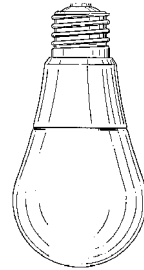
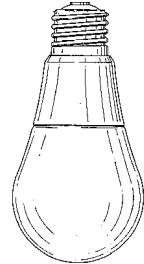

FIG. 7



01 *Inschrijvingsnummer*  
**29246-00**

*Nummer en dagtekening (dag en uur) van het depot*

73910-00 12.12.1997, 24.00

02 *Vervaldatum*  
12.12.2012

03 *Naam van de deposant*  
Stenman Holland B.V.

04 *Adres (straat en nummer) van de deposant*  
Energistraat 2, Postbus 47

05 *Postcode, plaats en land van de deposant*  
3900 AA Veenendaal,  
Nederland

06 *Naam en adres van de gemachtigde of vermelding van het correspondentie-adres van de deposant*

Exter Polak & Charlouis B.V.  
Sir Winston Churchillaan 295 A  
2288 DC Rijswijk  
Nederland.

08 *Afbeelding van de tekening of het model*  
ZIE AFBEELDING(EN)

11 *Vermelding van het voortbrengsel gevolgd door de aanduiding van de klasse(n) en onderklasse(n)*

Raamuitzetter (kl 8-07).

18 *Dagtekening van de aanvraag van de vernieuwing*  
28.09.2007

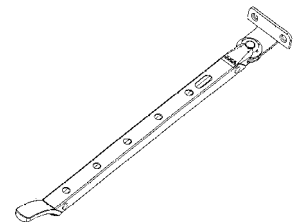



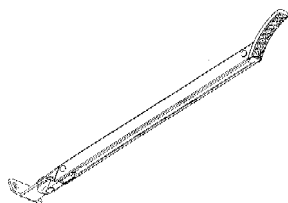

- 01 *Inschrijvingsnummer*  
**29550-01**  
*Nummer en dagtekening (dag en uur) van het depot*  
74193-01 27.02.1998 , 24.00
- 02 *Vervaldatum*  
27.02.2013
- 03 *Naam van de deposant*  
ORTMANS Eric
- 04 *Adres (straat en nummer) van de deposant*  
Ploegsebaan 123
- 05 *Postcode, plaats en land van de deposant*  
B-2930 Brasschaat  
België
- 06 *Naam en adres van de gemachtigde of vermelding van het correspondentie-adres van de deposant*  
ARNOLD & SIEDSMA  
Meir 24 Bus 17  
B-2000 Antwerpen  
België.
- 08 *Afbeelding van de tekening of het model*  
ZIE AFBEELDING(EN)
- 11 *Vermelding van het voortbrengsel gevolgd door de aanduiding van de klasse(n) en onderklasse(n)*  
Overkapping (kl 25-03).
- 18 *Dagtekening van de aanvraag van de vernieuwing*  
11.09.2007

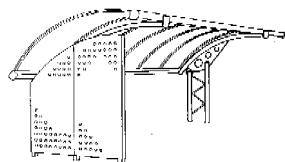

- 01 *Inschrijvingsnummer*  
**29550-02**  
*Nummer en dagtekening (dag en uur) van het depot*  
74193-02 27.02.1998 , 24.00
- 02 *Vervaldatum*  
27.02.2013
- 03 *Naam van de deposant*  
ORTMANS Eric
- 04 *Adres (straat en nummer) van de deposant*  
Ploegsebaan 123
- 05 *Postcode, plaats en land van de deposant*  
B-2930 Brasschaat  
België

- 06 *Naam en adres van de gemachtigde of vermelding van het correspondentie-adres van de deposant*

ARNOLD & SIEDSMA  
Meir 24 Bus 17  
B-2000 Antwerpen  
België.

- 08 *Afbeelding van de tekening of het model*  
ZIE AFBEELDING(EN)

- 11 *Vermelding van het voortbrengsel gevolgd door de aanduiding van de klasse(n) en onderklasse(n)*

Overkapping (kl 25-03).

- 18 *Dagtekening van de aanvraag van de vernieuwing*  
11.09.2007

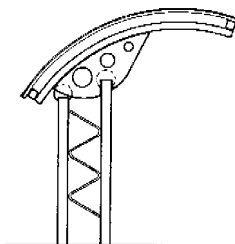

- 01 *Inschrijvingsnummer*  
**29550-03**

*Nummer en dagtekening (dag en uur) van het depot*  
74193-03 27.02.1998 , 24.00

- 02 *Vervaldatum*  
27.02.2013

- 03 *Naam van de deposant*  
ORTMANS Eric

- 04 *Adres (straat en nummer) van de deposant*  
Ploegsebaan 123

- 05 *Postcode, plaats en land van de deposant*  
B-2930 Brasschaat  
België

- 06 *Naam en adres van de gemachtigde of vermelding van het correspondentie-adres van de deposant*

ARNOLD & SIEDSMA  
Meir 24 Bus 17  
B-2000 Antwerpen  
België.

- 08 *Afbeelding van de tekening of het model*  
ZIE AFBEELDING(EN)

- 11 *Vermelding van het voortbrengsel gevolgd door de aanduiding van de klasse(n) en onderklasse(n)*

Overkapping (kl 25-03).

- 18 *Dagtekening van de aanvraag van de vernieuwing*  
11.09.2007

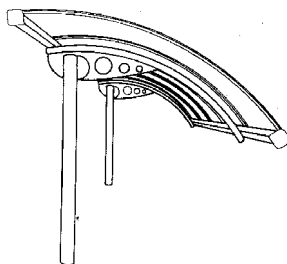

- 01 *Inschrijvingsnummer*  
**30198-00**

*Nummer en dagtekening (dag en uur) van het depot*  
74816-00 18.08.1998 , 24.00

- 02 *Vervaldatum*  
18.08.2013

- 03 *Naam van de deposant*

Hasbro International, Inc.,  
Delaware corporation

- 04 *Adres (straat en nummer) van de deposant*  
1027 Newport Avenue

- 05 *Postcode, plaats en land van de deposant*  
Pawtucket - Rhode Island 02862,  
Ver.St.v.Am

- 06 *Naam en adres van de gemachtigde of vermelding van het correspondentie-adres van de deposant*

Novagraaf Nederland B.V.  
Hogehilweg 3  
1101 CA Amsterdam-Zuidoost  
Nederland.

- 08 *Afbeelding van de tekening of het model*  
ZIE AFBEELDING(EN)

- 11 *Vermelding van het voortbrengsel gevolgd door de aanduiding van de klasse(n) en onderklasse(n)*

Persmatrijs voor speelgoed-  
modelleermateriaal (kl 21-01).

- 13 *Recht van voorrang als bedoeld in artikel 4 van het verdrag van Parijs tot bescherming van de Industriële Eigendom*

Groot-Brittannië, dd. 06 04 1998, nr.  
2073778, Hasbro International, Inc.

- 14 *Vermelding van de naam van de werkelijke ontwerper van de tekening*

DAVEY John Robert; DAVEY Andrew  
Paul

- 18 *Dagtekening van de aanvraag van de vernieuwing*  
26.09.2007

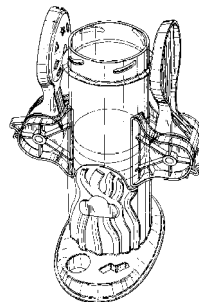
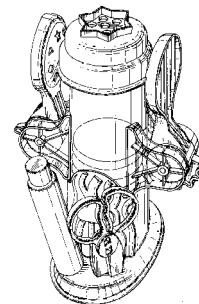

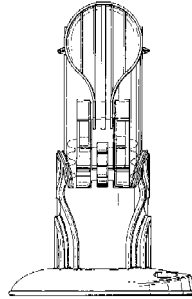
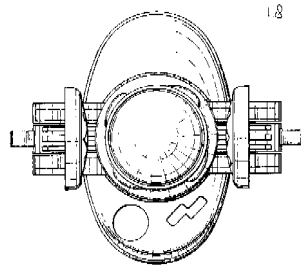
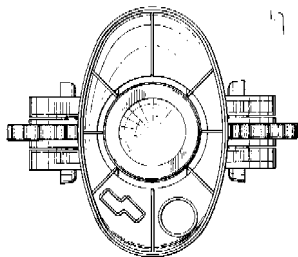
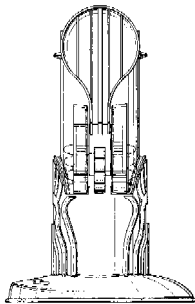
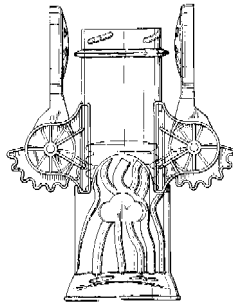
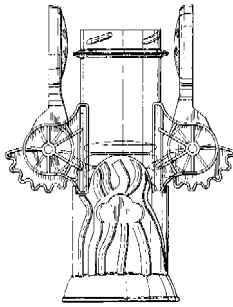
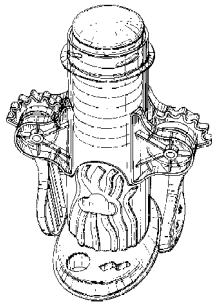

01 *Numéro d'enregistrement*

**34520-00**

*Numéro, date et heure du dépôt*

06528-00 16.10.2002 , 15.15

02 *Date d'échéance*

16.10.2012

03 *Nom du déposant*

Kapman AB

04 *Adresse (rue et numéro) du déposant*

05 *Code postal, localité et pays du déposant*

S-811 81 Sandviken,  
Suède

06 *Nom et adresse du mandataire ou indication  
de l'adresse postale du déposant*

CABINET BEDE S.A.  
Boulevard General Wahis 15  
1030 Bruxelles  
Belgique.

08 *Reproduction du dessin ou modèle*

VOIR REPRODUCTION(S)

11 *Indication du produit suivi de la (des)  
classe(s) et de la (des) sous-classe(s)*

Lame de scie (cl 8-03).

13 *Droit de priorité visé à l'article 4 de la  
Convention de Paris pour la protection de la  
Propriété Industrielle*

Suède, le 29 04 2002, no. 02-0698, Kap-  
man AB.

14 *Indication du nom du véritable créateur du  
dessin ou modèle*

ROBERTSSON Per

18 *Date de réception de la requête du renouvel-  
lement*

25.09.2007

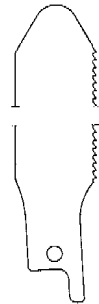
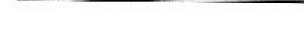
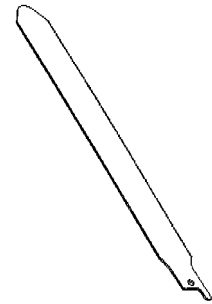

01 *Inschrijvingsnummer*

**34523-00**

*Nummer en dagtekening (dag en uur) van het  
depot*

06533-00 04.11.2002 , 10.30

02 *Vervaldatum*

04.11.2012

- 03 *Naam van de deposant*  
HUYSMANS Alfons
- 04 *Adres (straat en nummer) van de deposant*  
J.F. Gellyncklaan 312
- 05 *Postcode, plaats en land van de deposant*  
B-2540 Hove,  
België
- 08 *Afbeelding van de tekening of het model*  
ZIE AFBEELDING(EN)
- 11 *Vermelding van het voortbrengsel gevolgd door de aanduiding van de klasse(n) en onderklasse(n)*  
Solitaire spel (kl 21-01).
- 12 *Beschrijving van de kenmerkende eigenschappen van het nieuwe uiterlijk van het voortbrengsel; in voorkomend geval, vermelding van de onderdelen van de tekening of het model waarop de kleuren betrekking hebben*  
Volledig gesloten kubus onderverdeeld in kleinere kubusjes waarbij bepaalde zijvlakken van de kleine kubusjes voorzien zijn van een opening, in één van de kubusjes bevindt zich een balletje.
- 14 *Vermelding van de naam van de werkelijke ontwerper van de tekening*  
HUIJSMANS Alfons
- 18 *Dagtekening van de aanvraag van de vernieuwing*  
12.09.2007

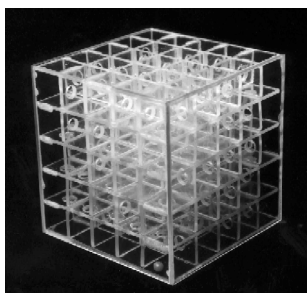

- 01 *Inschrijvingsnummer*  
**34628-00**  
*Nummer en dagtekening (dag en uur) van het depot*  
79643-00 18.07.2002 , 11.55
- 02 *Vervaldatum*  
18.07.2012
- 03 *Naam van de deposant*  
VAN GEEL Lamberta Gabriëla Maria
- 04 *Adres (straat en nummer) van de deposant*  
Reeperf 57
- 05 *Postcode, plaats en land van de deposant*  
4824 GH Breda,  
Nederland
- 08 *Afbeelding van de tekening of het model*  
ZIE AFBEELDING(EN)
- 11 *Vermelding van het voortbrengsel gevolgd door de aanduiding van de klasse(n) en onderklasse(n)*  
Lamp (kl 26-05).
- 14 *Vermelding van de naam van de werkelijke ontwerper van de tekening*  
VAN GEEL Lambarta Gabriële Marie
- 18 *Dagtekening van de aanvraag van de vernieuwing*  
31.07.2007

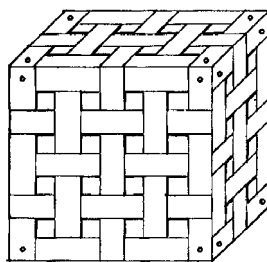

perspectief aanzicht

- 01 *Numéro d'enregistrement*  
**34699-00**  
*Numéro, date et heure du dépôt*  
79489-00 30.05.2002 , 15.50
- 02 *Date d'échéance*  
30.05.2012
- 03 *Nom du déposant*  
CARDINAL HEALTH 303, INC.,  
Delaware Corporation
- 04 *Adresse (rue et numéro) du déposant*  
10221 Wateridge Circle, Building A
- 05 *Code postal, localité et pays du déposant*  
San Diego, California 92121,  
Etats-Unis d'Amérique
- 06 *Nom et adresse du mandataire ou indication de l'adresse postale du déposant*  
CABINET BEDE S.A.  
Boulevard General Wahis 15  
1030 Bruxelles  
Belgique.
- 08 *Reproduction du dessin ou modèle*  
VOIR REPRODUCTION(S)
- 11 *Indication du produit suivi de la (des) classe(s) et de la (des) sous-classe(s)*  
Connecteur pour fluides (cl 24-01, 02).
- 13 *Droit de priorité visé à l'article 4 de la Convention de Paris pour la protection de la Propriété Industrielle*  
Etats-Unis d'Amérique, le 30 11 2001,  
no. 29/151255, MOSLER Theodore J.;  
LEINSING Karl R.
- 14 *Indication du nom du véritable créateur du dessin ou modèle*  
MOSLER Theodore J.; LEINSING  
Karl R.
- 18 *Date de réception de la requête du renouvellement*  
21.09.2007

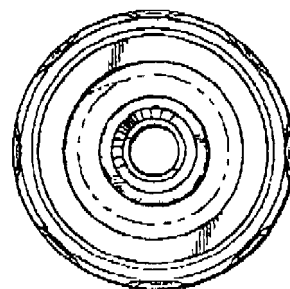
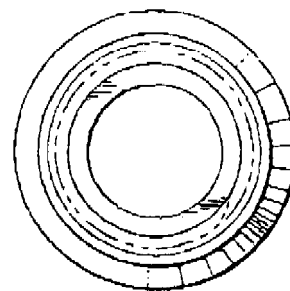

- 01 *Inschrijvingsnummer*  
**34711-00**  
*Nummer en dagtekening (dag en uur) van het depot*  
79614-00 08.07.2002 , 24.00
- 02 *Vervaldatum*  
08.07.2012
- 03 *Naam van de deposant*  
Mars U.K. Limited
- 04 *Adres (straat en nummer) van de deposant*  
3D Dundee Road
- 05 *Postcode, plaats en land van de deposant*  
SL1 4LG Slough,  
Groot-Brittannië
- 06 *Naam en adres van de gemachtigde of vermelding van het correspondentie-adres van de deposant*  
Freshfields Bruckhaus Deringer  
Strawinskylaan 10  
1077 XZ Amsterdam  
Nederland.
- 08 *Afbeelding van de tekening of het model*  
ZIE AFBEELDING(EN)
- 09 *Vermelding van de kleur(en)*  
rood, bruin, wit
- 11 *Vermelding van het voortbrengsel gevolgd door de aanduiding van de klasse(n) en onderklasse(n)*  
Honden snack (kl 1-06).
- 13 *Recht van voorrang als bedoeld in artikel 4 van het verdrag van Parijs tot bescherming van de Industriële Eigendom*  
Groot-Brittannië, nr. 3000453, dd. 11 01  
2002, Mars U.K. Limited.
- 14 *Vermelding van de naam van de werkelijke ontwerper van de tekening*  
LAWRENSON Paul
- 18 *Dagtekening van de aanvraag van de vernieuwing*  
03.07.2007

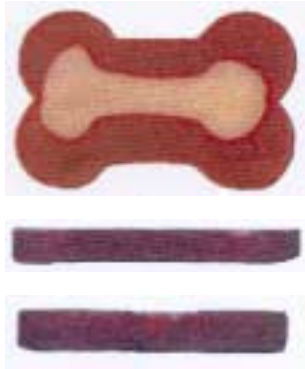

- 01 *Inschrijvingsnummer*  
**34741-00**  
*Nummer en dagtekening (dag en uur) van het depot*  
79369-00 22.04.2002 , 14.00
- 02 *Vervaldatum*  
22.04.2012
- 03 *Naam van de deposant*  
Damotek Design ApS
- 04 *Adres (straat en nummer) van de deposant*  
Volundsvej 16
- 05 *Postcode, plaats en land van de deposant*  
DK-3400 Hillerod,  
Denemarken
- 06 *Naam en adres van de gemachtigde of vermelding van het correspondentie-adres van de deposant*  
Octrooibureau Vriesendorp & Gaade B.V.  
Dr. Kuypersstraat 6  
2514 BB 's-Gravenhage  
Nederland.
- 08 *Afbeelding van de tekening of het model*  
ZIE AFBEELDING(EN)
- 11 *Vermelding van het voortbrengsel gevolgd door de aanduiding van de klasse(n) en onderklasse(n)*  
Draagkorf voor blikjes (kl 9-03).
- 13 *Recht van voorrang als bedoeld in artikel 4 van het verdrag van Parijs tot bescherming van de Industriële Eigendom*  
Denemarken, dd. 23 10 2001, nr. DA 2001 00068, Damotek Design Aps.
- 14 *Vermelding van de naam van de werkelijke ontwerper van de tekening*  
OLSEN Bent Hjort
- 18 *Dagtekening van de aanvraag van de vernieuwing*  
21.08.2007

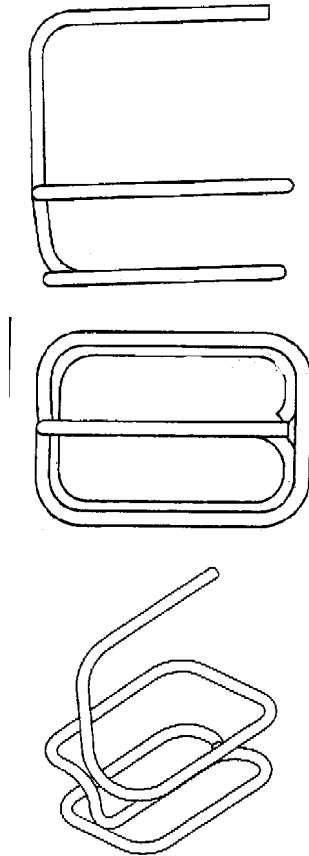
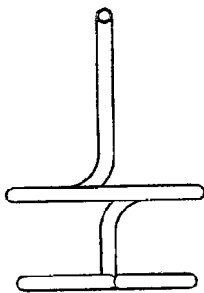

- 01 *Numéro d'enregistrement*  
**34780-00**  
*Numéro, date et heure du dépôt*  
79713-00 12.08.2002 , 16.00
- 02 *Date d'échéance*  
12.08.2012
- 03 *Nom du déposant*  
Diamintangibles International, Ltd.
- 04 *Adresse (rue et numéro) du déposant*  
c/o Trident Corporation Services  
(Bahamas), Ltd.,  
Bay Street, King's Court, First Floor
- 05 *Code postal, localité et pays du déposant*  
N-3944 Nassau,  
Bahamas
- 06 *Nom et adresse du mandataire ou indication de l'adresse postale du déposant*  
PRONOVEM MARKS SA  
Avenue Josse Goffinlaan 158  
B-1082 Bruxelles  
Belgique.
- 08 *Reproduction du dessin ou modèle*  
VOIR REPRODUCTION(S)
- 11 *Indication du produit suivi de la (des) classe(s) et de la (des) sous-classe(s)*  
Pierre précieuse (cl 11-01).
- 13 *Droit de priorité visé à l'article 4 de la Convention de Paris pour la protection de la Propriété Industrielle*  
Israël, le 01 04 2002, no. 36375, Diamintangibles International Ltd.

- 14 *Indication du nom du véritable créateur du dessin ou modèle*  
NAMDAR Avraham
- 18 *Date de réception de la requête du renouvellement*  
09.08.2007

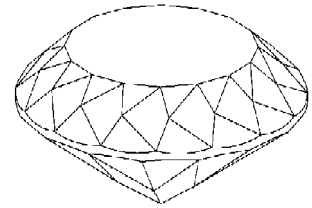

FIG. 1

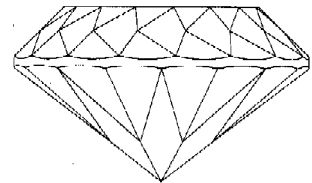

FIG. 2

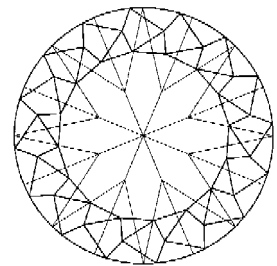

FIG. 3

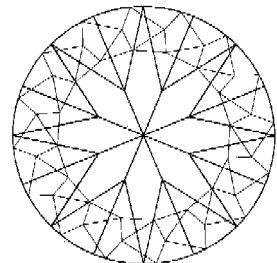

FIG. 4

- 01 *Inschrijvingsnummer*  
**34805-01**  
*Nummer en dagtekening (dag en uur) van het depot*  
79656-01 23.07.2002 , 24.00
- 02 *Vervaldatum*  
23.07.2012
- 03 *Naam van de deposant*  
Mars U.K. Limited
- 04 *Adres (straat en nummer) van de deposant*  
3D Dundee Road
- 05 *Postcode, plaats en land van de deposant*  
SL1 4LG Slough,  
Groot-Brittannië

06 *Naam en adres van de gemachtigde of vermelding van het correspondentie-adres van de deposant*

Freshfields Bruckhaus Deringer  
Strawinskylaan 10  
1077 XZ Amsterdam  
Nederland.

08 *Afbeelding van de tekening of het model*  
ZIE AFBEELDING(EN)

09 *Vermelding van de kleur(en)*

Grijs, zwart, wit, geel, roze, paars, rood, oranje, groen

11 *Vermelding van het voortbrengsel gevolgd door de aanduiding van de klasse(n) en onderklasse(n)*

Boven-/voorzijde van verpakking (kl 9-03).

13 *Recht van voorrang als bedoeld in artikel 4 van het verdrag van Parijs tot bescherming van de Industriële Eigendom*

Frankrijk, dd. 15 02 2002, nr. 021126, Mars U.K. Limited.

14 *Vermelding van de naam van de werkelijke ontwerper van de tekening*  
TESTINO Mario

18 *Dagtekening van de aanvraag van de vernieuwing*  
03.07.2007



01 *Inschrijvingsnummer*  
**34805-02**

*Nummer en dagtekening (dag en uur) van het depot*

79656-02 23.07.2002 , 24.00

02 *Vervaldatum*  
23.07.2012

03 *Naam van de deposant*  
Mars U.K. Limited

04 *Adres (straat en nummer) van de deposant*  
3D Dundee Road

05 *Postcode, plaats en land van de deposant*  
SL1 4LG Slough,  
Groot-Brittannië

06 *Naam en adres van de gemachtigde of vermelding van het correspondentie-adres van de deposant*

Freshfields Bruckhaus Deringer  
Strawinskylaan 10  
1077 XZ Amsterdam  
Nederland.

08 *Afbeelding van de tekening of het model*  
ZIE AFBEELDING(EN)

09 *Vermelding van de kleur(en)*

Grijs, zwart, wit, geel, beige rood, groen, blank, huidskleur

11 *Vermelding van het voortbrengsel gevolgd door de aanduiding van de klasse(n) en onderklasse(n)*  
Boven-/voorzijde van verpakking (kl 9-03).

13 *Recht van voorrang als bedoeld in artikel 4 van het verdrag van Parijs tot bescherming van de Industriële Eigendom*

Frankrijk, dd. 15 02 2002, nr. 021126, Mars U.K. Limited.

14 *Vermelding van de naam van de werkelijke ontwerper van de tekening*  
TESTINO Mario

18 *Dagtekening van de aanvraag van de vernieuwing*  
03.07.2007



01 *Inschrijvingsnummer*  
**34805-03**

*Nummer en dagtekening (dag en uur) van het depot*

79656-03 23.07.2002 , 24.00

02 *Vervaldatum*  
23.07.2012

03 *Naam van de deposant*  
Mars U.K. Limited

04 *Adres (straat en nummer) van de deposant*  
3D Dundee Road

05 *Postcode, plaats en land van de deposant*  
SL1 4LG Slough,  
Groot-Brittannië

06 *Naam en adres van de gemachtigde of vermelding van het correspondentie-adres van de deposant*

Freshfields Bruckhaus Deringer  
Strawinskylaan 10  
1077 XZ Amsterdam  
Nederland.

08 *Afbeelding van de tekening of het model*  
ZIE AFBEELDING(EN)

09 *Vermelding van de kleur(en)*

Grijs, zwart, wit, geel, roze, paars, rood, oranje, groen, blank, huidskleur

11 *Vermelding van het voortbrengsel gevolgd door de aanduiding van de klasse(n) en onderklasse(n)*  
Boven-/voorzijde van verpakking (kl 9-03).

13 *Recht van voorrang als bedoeld in artikel 4 van het verdrag van Parijs tot bescherming van de Industriële Eigendom*

Frankrijk, dd. 15 02 2002, nr. 021126, Mars U.K. Limited.

14 *Vermelding van de naam van de werkelijke ontwerper van de tekening*  
TESTINO Mario

18 *Dagtekening van de aanvraag van de vernieuwing*  
03.07.2007



01 *Inschrijvingsnummer*  
**34805-04**

*Nummer en dagtekening (dag en uur) van het depot*

79656-04 23.07.2002 , 24.00

02 *Vervaldatum*  
23.07.2012

03 *Naam van de deposant*  
Mars U.K. Limited

04 *Adres (straat en nummer) van de deposant*  
3D Dundee Road

05 *Postcode, plaats en land van de deposant*  
SL1 4LG Slough,  
Groot-Brittannië

06 *Naam en adres van de gemachtigde of vermelding van het correspondentie-adres van de deposant*

Freshfields Bruckhaus Deringer  
Strawinskylaan 10  
1077 XZ Amsterdam  
Nederland.

08 *Afbeelding van de tekening of het model*  
ZIE AFBEELDING(EN)

09 *Vermelding van de kleur(en)*

Grijs, zwart, wit, geel, roze, donkerblauw, blank, huidskleur

11 *Vermelding van het voortbrengsel gevolgd door de aanduiding van de klasse(n) en onderklasse(n)*  
Boven-/voorzijde van verpakking (kl 9-03).

13 *Recht van voorrang als bedoeld in artikel 4 van het verdrag van Parijs tot bescherming van de Industriële Eigendom*

Frankrijk, dd. 15 02 2002, nr. 021126, Mars U.K. Limited.

14 *Vermelding van de naam van de werkelijke ontwerper van de tekening*  
TESTINO Mario

18 *Dagtekening van de aanvraag van de vernieuwing*  
03.07.2007



01 *Inschrijvingsnummer*  
**34805-05**

*Nummer en dagtekening (dag en uur) van het depot*

79656-05 23.07.2002 , 24.00

02 *Vervaldatum*  
23.07.2012

- 03 *Naam van de deposant*  
Mars U.K. Limited
- 04 *Adres (straat en nummer) van de deposant*  
3D Dundee Road
- 05 *Postcode, plaats en land van de deposant*  
SL1 4LG Slough,  
Groot-Brittannië
- 06 *Naam en adres van de gemachtigde of vermelding van het correspondentie-adres van de deposant*  
Freshfields Bruckhaus Deringer  
Strawinskylaan 10  
1077 XZ Amsterdam  
Nederland.
- 08 *Afbeelding van de tekening of het model*  
ZIE AFBEELDING(EN)
- 09 *Vermelding van de kleur(en)*  
Grijs, zwart, wit, geel, roze, licht, blauw, groen, blank, huidskleur
- 11 *Vermelding van het voortbrengsel gevolgd door de aanduiding van de klasse(n) en onderklasse(n)*  
Boven-/voorzijde van verpakking (kl 9-03).
- 13 *Recht van voorrang als bedoeld in artikel 4 van het verdrag van Parijs tot bescherming van de Industriële Eigendom*  
Frankrijk, dd. 15 02 2002, nr. 021126, Mars U.K. Limited.
- 14 *Vermelding van de naam van de werkelijke ontwerper van de tekening*  
TESTINO Mario
- 18 *Dagtekening van de aanvraag van de vernieuwing*  
03.07.2007



- 01 *Inschrijvingsnummer*  
**34805-06**  
*Nummer en dagtekening (dag en uur) van het depot*  
79656-06 23.07.2002 , 24.00
- 02 *Vervaldatum*  
23.07.2012
- 03 *Naam van de deposant*  
Mars U.K. Limited
- 04 *Adres (straat en nummer) van de deposant*  
3D Dundee Road
- 05 *Postcode, plaats en land van de deposant*  
SL1 4LG Slough,  
Groot-Brittannië
- 06 *Naam en adres van de gemachtigde of vermelding van het correspondentie-adres van de deposant*  
Freshfields Bruckhaus Deringer  
Strawinskylaan 10  
1077 XZ Amsterdam  
Nederland.
- 08 *Afbeelding van de tekening of het model*  
ZIE AFBEELDING(EN)

- 09 *Vermelding van de kleur(en)*  
Grijs, zwart, wit, geel, roze, paars, beige, blank, huidskleur
- 11 *Vermelding van het voortbrengsel gevolgd door de aanduiding van de klasse(n) en onderklasse(n)*  
Boven-/voorzijde van verpakking (kl 9-03).
- 13 *Recht van voorrang als bedoeld in artikel 4 van het verdrag van Parijs tot bescherming van de Industriële Eigendom*  
Frankrijk, dd. 15 02 2002, nr. 021126, Mars U.K. Limited.
- 14 *Vermelding van de naam van de werkelijke ontwerper van de tekening*  
TESTINO Mario
- 18 *Dagtekening van de aanvraag van de vernieuwing*  
03.07.2007



- 01 *Inschrijvingsnummer*  
**34805-07**  
*Nummer en dagtekening (dag en uur) van het depot*  
79656-07 23.07.2002 , 24.00
- 02 *Vervaldatum*  
23.07.2012
- 03 *Naam van de deposant*  
Mars U.K. Limited
- 04 *Adres (straat en nummer) van de deposant*  
3D Dundee Road
- 05 *Postcode, plaats en land van de deposant*  
SL1 4LG Slough,  
Groot-Brittannië
- 06 *Naam en adres van de gemachtigde of vermelding van het correspondentie-adres van de deposant*  
Freshfields Bruckhaus Deringer  
Strawinskylaan 10  
1077 XZ Amsterdam  
Nederland.
- 08 *Afbeelding van de tekening of het model*  
ZIE AFBEELDING(EN)
- 09 *Vermelding van de kleur(en)*  
Grijs, zwart, wit, geel, roze, bruin, groen, beige, blank, huidskleur
- 11 *Vermelding van het voortbrengsel gevolgd door de aanduiding van de klasse(n) en onderklasse(n)*  
Boven-/voorzijde van verpakking (kl 9-03).
- 13 *Recht van voorrang als bedoeld in artikel 4 van het verdrag van Parijs tot bescherming van de Industriële Eigendom*  
Frankrijk, dd. 15 02 2002, nr. 021126, Mars U.K. Limited.
- 14 *Vermelding van de naam van de werkelijke ontwerper van de tekening*  
TESTINO Mario
- 18 *Dagtekening van de aanvraag van de vernieuwing*  
03.07.2007



- 01 *Numéro d'enregistrement*  
**34812-00**  
*Numéro, date et heure du dépôt*  
79691-00 05.08.2002 , 24.00
- 02 *Date d'échéance*  
05.08.2012
- 03 *Nom du déposant*  
Wyeth,  
Delaware corporation
- 04 *Adresse (rue et numéro) du déposant*  
Five Giralda Farms
- 05 *Code postal, localité et pays du déposant*  
Madison, NJ 07940-0874,  
Etats-Unis d'Amérique
- 06 *Nom et adresse du mandataire ou indication de l'adresse postale du déposant*  
Bureau Gevers S.A.  
Holidaystraat 5  
B-1831 Diegem  
Belgique.
- 08 *Reproduction du dessin ou modèle*  
VOIR REPRODUCTION(S)
- 11 *Indication du produit suivi de la (des) classe(s) et de la (des) sous-classe(s)*  
Etui distributeur de pilules (cl 3-01; 9-03; 28-03).
- 13 *Droit de priorité visé à l'article 4 de la Convention de Paris pour la protection de la Propriété Industrielle*  
Etats-Unis d'Amérique, dd. 06 02 2002, no. 29/155,229, SINTON Alexander James; FINKELSTON Paul Raymond.
- 18 *Date de réception de la requête du renouvellement*  
25.07.2007

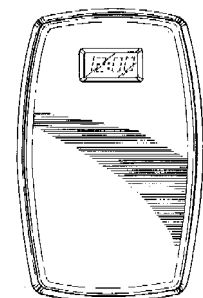
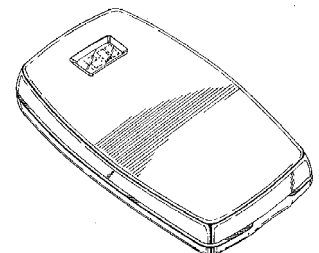

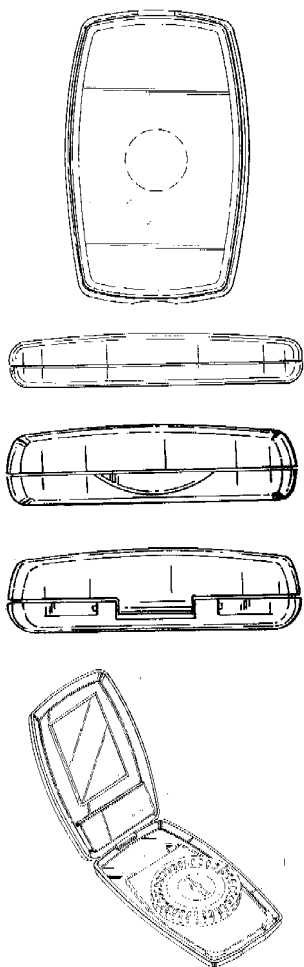

- 01 Numéro d'enregistrement  
**34828-00**  
Numéro, date et heure du dépôt  
79843-00 19.09.2002, 14.00
- 02 Date d'échéance  
19.09.2012
- 03 Nom du déposant  
**GLAXO GROUP LIMITED**
- 04 Adresse (rue et numéro) du déposant  
Glaxo Wellcome House, Berkeley Avenue
- 05 Code postal, localité et pays du déposant  
Greenford - Middlesex UB6 0NN, Grande-Bretagne
- 06 Nom et adresse du mandataire ou indication de l'adresse postale du déposant  
Bureau Gevers S.A.  
Holidaystraat 5  
B-1831 Diegem  
Belgique.
- 08 Reproduction du dessin ou modèle  
**VOIR REPRODUCTION(S)**
- 11 Indication du produit suivi de la (des) classe(s) et de la (des) sous-classe(s)  
Bandelette à usage dentaire (cl 24-99).
- 13 Droit de priorité visé à l'article 4 de la Convention de Paris pour la protection de la Propriété Industrielle  
Grande-Bretagne, le 21 03 2002, no. GB 3002386, Glaxo Group Limited.

- 14 Indication du nom du véritable créateur du dessin ou modèle  
**BOSMA MaryLynn P.; MCLEOD Andrew**
- 18 Date de réception de la requête du renouvellement  
20.08.2007

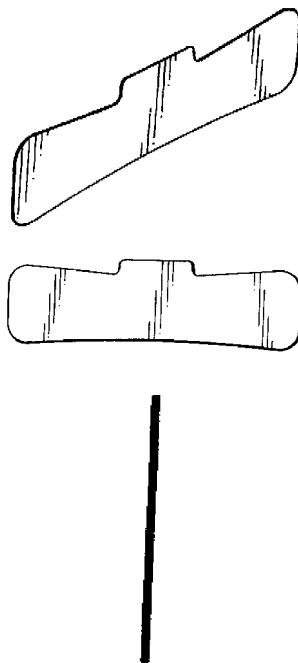

- 01 Numéro d'enregistrement  
**34829-00**  
Numéro, date et heure du dépôt  
79844-00 19.09.2002, 14.00
- 02 Date d'échéance  
19.09.2012
- 03 Nom du déposant  
**GLAXO GROUP LIMITED**
- 04 Adresse (rue et numéro) du déposant  
Glaxo Wellcome House, Berkeley Avenue
- 05 Code postal, localité et pays du déposant  
Greenford - Middlesex UB6 0NN, Grande-Bretagne
- 06 Nom et adresse du mandataire ou indication de l'adresse postale du déposant  
Bureau Gevers S.A.  
Holidaystraat 5  
B-1831 Diegem  
Belgique.
- 08 Reproduction du dessin ou modèle  
**VOIR REPRODUCTION(S)**
- 11 Indication du produit suivi de la (des) classe(s) et de la (des) sous-classe(s)  
Bandelette à usage dentaire (cl 24-99).
- 13 Droit de priorité visé à l'article 4 de la Convention de Paris pour la protection de la Propriété Industrielle  
Grande-Bretagne, le 21 03 2002, no. GB 3002387, Glaxo Group Limited.
- 14 Indication du nom du véritable créateur du dessin ou modèle  
**BOSMA MaryLynn P.; MCLEOD Andrew**

- 18 Date de réception de la requête du renouvellement  
20.08.2007

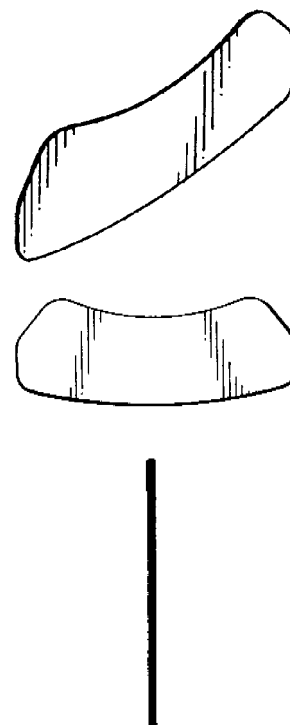

- 01 Inschrijvingsnummer  
**34869-10**  
Nummer en dagtekening (dag en uur) van het depot  
79685-10 01.08.2002, 10.00
- 02 Vervaldatum  
01.08.2012
- 03 Naam van de deposant  
Haylex B.V.
- 04 Adres (straat en nummer) van de deposant  
Zuideinde 69
- 05 Postcode, plaats en land van de deposant  
2991 LJ Barendrecht, Nederland
- 06 Naam en adres van de gemachtigde of vermelding van het correspondentie-adres van de deposant  
Regimarx b.v.  
Brandersmolenstraat 28  
1333 BX Almere  
Nederland.
- 08 Afbeelding van de tekening of het model  
**ZIE AFBEELDING(EN)**
- 11 Vermelding van het voortbrengsel gevolgd door de aanduiding van de klasse(n) en onderklasse(n)  
Deurmat (kl 6-11).
- 13 Recht van voorrang als bedoeld in artikel 4 van het verdrag van Parijs tot bescherming van de Industriële Eigendom  
Sri Lanka, dd. 28 02 2002, nr. 6427, Creative Polymats Limited.
- 18 Dagtekening van de aanvraag van de vernieuwing  
24.08.2007

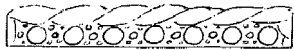
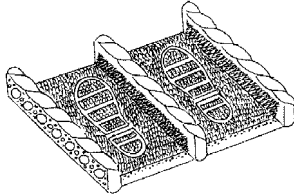
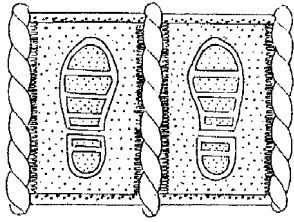

- 01 *Inschrijvingsnummer*  
**34895-00**

*Nummer en dagtekening (dag en uur) van het depot*

79877-00 30.09.2002, 24.00

- 02 *Vervaldatum*  
30.09.2012
- 03 *Naam van de deposant*  
Swedish Match Lighters B.V.
- 04 *Adres (straat en nummer) van de deposant*  
A.H.G. Fokkerstraat 5
- 05 *Postcode, plaats en land van de deposant*  
9403 AM Assen,  
Nederland
- 06 *Naam en adres van de gemachtigde of vermelding van het correspondentie-adres van de deposant*  
Haagsch Octrooibureau  
Breitnerlaan 146  
2596 HG 's-Gravenhage  
Nederland.
- 08 *Afbeelding van de tekening of het model*  
ZIE AFBEELDING(EN)
- 11 *Vermelding van het voortbrengsel gevolgd door de aanduiding van de klasse(n) en onderklasse(n)*  
Flesopener met aansteker (kl 7-06; 27-05).
- 18 *Dagtekening van de aanvraag van de vernieuwing*  
20.09.2007

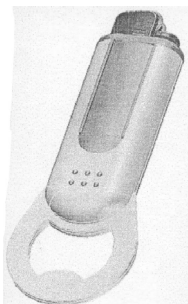

- 01 *Numéro d'enregistrement*  
**34896-00**

*Numéro, date et heure du dépôt*  
79878-00 30.09.2002, 15.55

- 02 *Date d'échéance*  
30.09.2012
- 03 *Nom du déposant*  
MILSCO MANUFACTURING  
COMPANY,  
Wisconsin corporation
- 04 *Adresse (rue et numéro) du déposant*  
9009 North 51st Street
- 05 *Code postal, localité et pays du déposant*  
Milwaukee, Wisconsin 53223,  
Etats-Unis d'Amérique
- 06 *Nom et adresse du mandataire ou indication de l'adresse postale du déposant*  
CABINET BEDE S.A.  
Boulevard General Wahis 15  
1030 Bruxelles  
Belgique.
- 08 *Reproduction du dessin ou modèle*  
VOIR REPRODUCTION(S)
- 11 *Indication du produit suivi de la (des) classe(s) et de la (des) sous-classe(s)*  
Siège de véhicule (cl 6-01).
- 14 *Indication du nom du véritable créateur du dessin ou modèle*  
MURPHY Matthew T.
- 18 *Date de réception de la requête du renouvellement*  
21.09.2007

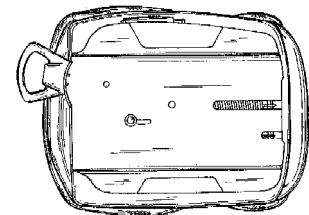
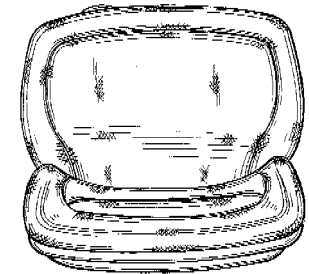
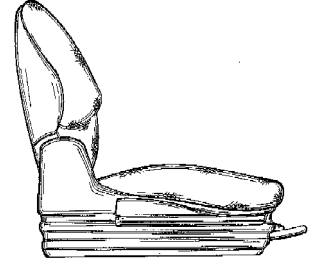
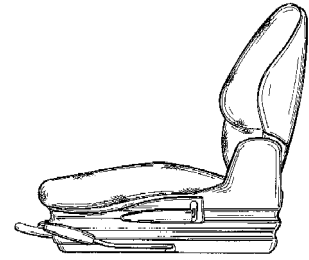
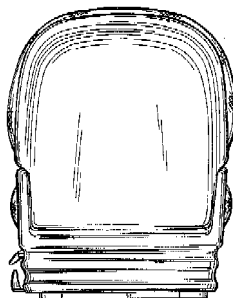
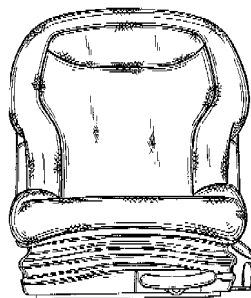
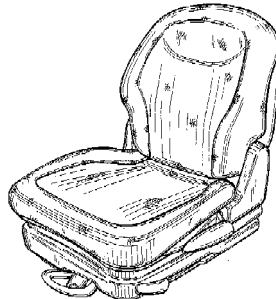

- 01 *Inschrijvingsnummer*  
**34901-01**

*Nummer en dagtekening (dag en uur) van het depot*

79904-01 04.10.2002, 24.00

- 02 *Vervaldatum*  
04.10.2012
- 03 *Naam van de deposant*  
Intell Properties B.V.
- 04 *Adres (straat en nummer) van de deposant*  
Impact 83
- 05 *Postcode, plaats en land van de deposant*  
6921 RZ Duiven,  
Nederland
- 06 *Naam en adres van de gemachtigde of vermelding van het correspondentie-adres van de deposant*  
Octrooibureau LIOC  
Postbus 13363  
3507 LJ Utrecht  
Nederland.
- 08 *Afbeelding van de tekening of het model*  
ZIE AFBEELDING(EN)



- 11 *Vermelding van het voortbrengsel gevolgd door de aanduiding van de klasse(n) en onderklasse(n)*  
Afzuigkap (kl 23-04).
- 18 *Dagtekening van de aanvraag van de vernieuwing*  
14.09.2007

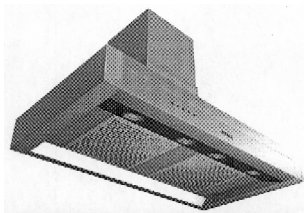

- 01 *Inschrijvingsnummer*  
**34901-02**  
*Nummer en dagtekening (dag en uur) van het depot*  
79904-02 04.10.2002 , 24.00
- 02 *Vervaldatum*  
04.10.2012
- 03 *Naam van de deposant*  
Intell Properties B.V.
- 04 *Adres (straat en nummer) van de deposant*  
Impact 83
- 05 *Postcode, plaats en land van de deposant*  
6921 RZ Duiven,  
Nederland
- 06 *Naam en adres van de gemachtigde of vermelding van het correspondentie-adres van de deposant*  
Octrooibureau LIOC  
Postbus 13363  
3507 LJ Utrecht  
Nederland.
- 08 *Afbeelding van de tekening of het model*  
ZIE AFBEELDING(EN)
- 11 *Vermelding van het voortbrengsel gevolgd door de aanduiding van de klasse(n) en onderklasse(n)*  
Afzuigkap (kl 23-04).
- 18 *Dagtekening van de aanvraag van de vernieuwing*  
14.09.2007

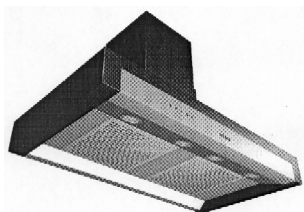

- 01 *Inschrijvingsnummer*  
**34901-03**  
*Nummer en dagtekening (dag en uur) van het depot*  
79904-03 04.10.2002 , 24.00
- 02 *Vervaldatum*  
04.10.2012
- 03 *Naam van de deposant*  
Intell Properties B.V.

- 04 *Adres (straat en nummer) van de deposant*  
Impact 83
- 05 *Postcode, plaats en land van de deposant*  
6921 RZ Duiven,  
Nederland
- 06 *Naam en adres van de gemachtigde of vermelding van het correspondentie-adres van de deposant*  
Octrooibureau LIOC  
Postbus 13363  
3507 LJ Utrecht  
Nederland.
- 08 *Afbeelding van de tekening of het model*  
ZIE AFBEELDING(EN)
- 11 *Vermelding van het voortbrengsel gevolgd door de aanduiding van de klasse(n) en onderklasse(n)*  
Afzuigkap (kl 23-04).
- 18 *Dagtekening van de aanvraag van de vernieuwing*  
14.09.2007

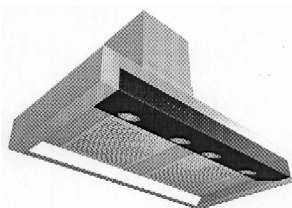

- 01 *Inschrijvingsnummer*  
**34956-00**  
*Nummer en dagtekening (dag en uur) van het depot*  
79842-00 19.09.2002 , 10.00
- 02 *Vervaldatum*  
19.09.2012
- 03 *Naam van de deposant*  
Albertus Antonius Maria van der Aa;  
Marinus Herman Gerardus Gijsbertus  
Marie-Jose Kuenen,  
Molendijk-Noord 62 a,  
5482 WX Schijndel
- 04 *Adres (straat en nummer) van de deposant*  
Willigenstraat 9
- 05 *Postcode, plaats en land van de deposant*  
5482 BV Schijndel,  
Nederland
- 06 *Naam en adres van de gemachtigde of vermelding van het correspondentie-adres van de deposant*  
Muller & Eilbracht B.V.  
Postbus 1080  
2260 BB Leidschendam  
Nederland.
- 08 *Afbeelding van de tekening of het model*  
ZIE AFBEELDING(EN)
- 11 *Vermelding van het voortbrengsel gevolgd door de aanduiding van de klasse(n) en onderklasse(n)*  
Stijgbeugel (kl 30-04).
- 18 *Dagtekening van de aanvraag van de vernieuwing*  
13.09.2007



ZIJAFZICHT

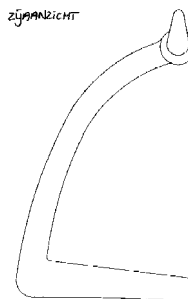

BOVENAFZICHT

- 01 *Inschrijvingsnummer*  
**34957-00**  
*Nummer en dagtekening (dag en uur) van het depot*  
79850-00 20.09.2002 , 14.00
- 02 *Vervaldatum*  
20.09.2012
- 03 *Naam van de deposant*  
Renotec Duo V.O.F.
- 04 *Adres (straat en nummer) van de deposant*  
Witteveenweg 8
- 05 *Postcode, plaats en land van de deposant*  
4612 RA Bergen op Zoom,  
Nederland
- 06 *Naam en adres van de gemachtigde of vermelding van het correspondentie-adres van de deposant*  
O. Griebing  
Sportweg 10  
5037 AC Tilburg  
Nederland.
- 08 *Afbeelding van de tekening of het model*  
ZIE AFBEELDING(EN)

11 *Vermelding van het voortbrengsel gevolgd door de aanduiding van de klasse(n) en onderklasse(n)*

Veerklem (kl 8-08; 25-01, 02).

14 *Vermelding van de naam van de werkelijke ontwerper van de tekening*

EVERS Johannes Johanna Emile Maria

18 *Dagtekening van de aanvraag van de vernieuwing*

17.09.2007

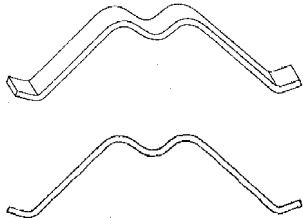

01 *Inschrijvingsnummer*

**34962-00**

*Nummer en dagtekening (dag en uur) van het depot*

79859-00 25.09.2002, 10.00

02 *Vervaldatum*

25.09.2012

03 *Naam van de depositant*

Fox Design International Limited

04 *Adres (straat en nummer) van de depositant*

56-58 Fowler Road, Hainault Industrial Estate

05 *Postcode, plaats en land van de depositant*

Hainault, Essex IG6 3UT, Groot-Brittannië

06 *Naam en adres van de gemachtigde of vermelding van het correspondentie-adres van de depositant*

Algemeen Octrooi- en Merkenbureau  
John F. Kennedylaan 2  
5612 AB Eindhoven  
Nederland.

08 *Afbeelding van de tekening of het model*

ZIE AFBEELDING(EN)

11 *Vermelding van het voortbrengsel gevolgd door de aanduiding van de klasse(n) en onderklasse(n)*

Paalanker (kl 8-08; 22-05).

13 *Recht van voorrang als bedoeld in artikel 4 van het verdrag van Parijs tot bescherming van de Industriële Eigendom*

Groot-Brittannië, dd. 11 04 2002, nr. 3002860, Fox Design International Limited.

18 *Dagtekening van de aanvraag van de vernieuwing*

21.09.2007

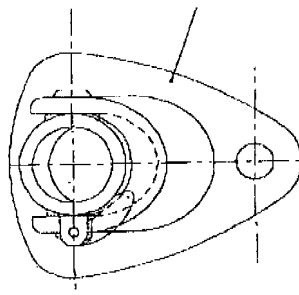
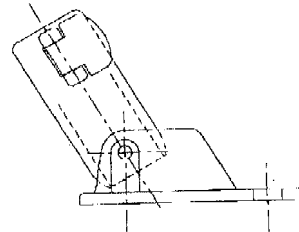
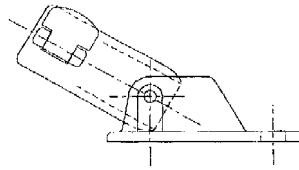
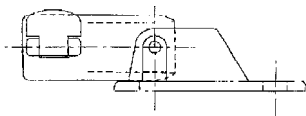

01 *Inschrijvingsnummer*

**34983-00**

*Nummer en dagtekening (dag en uur) van het depot*

79947-00 15.10.2002, 11.15

02 *Vervaldatum*

15.10.2012

03 *Naam van de depositant*

Hannspree, Inc.

04 *Adres (straat en nummer) van de depositant*

11 Fl., No. 480, Rueiguang Rd., Neihu Chiu

05 *Postcode, plaats en land van de depositant*

Taipei City 114, Taiwan

06 *Naam en adres van de gemachtigde of vermelding van het correspondentie-adres van de depositant*

Exter Polak & Charlouis B.V.  
Sir Winston Churchillaan 295 A  
2288 DC Rijswijk  
Nederland.

08 *Afbeelding van de tekening of het model*

ZIE AFBEELDING(EN)

11 *Vermelding van het voortbrengsel gevolgd door de aanduiding van de klasse(n) en onderklasse(n)*

Beeldscherm (kl 14-02).

14 *Vermelding van de naam van de werkelijke ontwerper van de tekening*

OLSON Mark H.; WYATT Jeff;  
VOEGE Michael; WILLIAMS Luke;  
GIBBY Garth; IMBODEM ETHAN;  
REZA Ana

18 *Dagtekening van de aanvraag van de vernieuwing*

28.09.2007

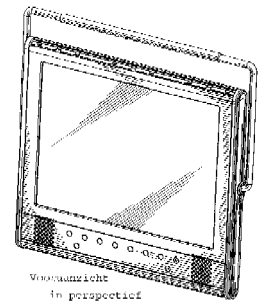

Voorwaanzicht  
in perspectief



Rechter  
zijwaanzicht

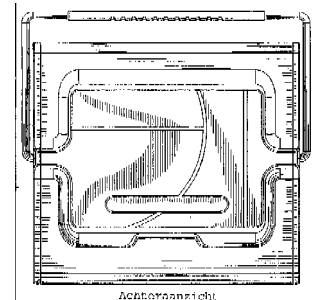

Achterwaanzicht



Links  
zijwaanzicht

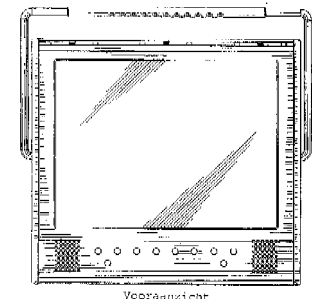

Voorwaanzicht

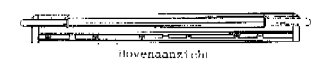

Rechterwaanzicht

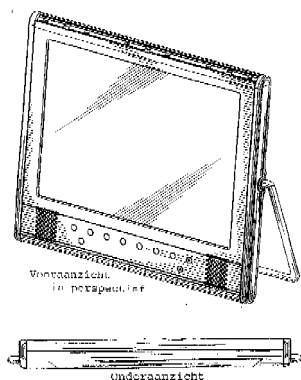

- 01 *Numéro d'enregistrement*  
**35012-01**  
*Numéro, date et heure du dépôt*  
79778-01 03.09.2002 , 15.35
- 02 *Date d'échéance*  
03.09.2012
- 03 *Nom du déposant*  
STURM, RUGER & COMPANY,  
INC.,  
Delaware corporation
- 04 *Adresse (rue et numéro) du déposant*  
One Lacey Place
- 05 *Code postal, localité et pays du déposant*  
Southport, Connecticut 06490,  
Etats-Unis d'Amérique
- 06 *Nom et adresse du mandataire ou indication de l'adresse postale du déposant*  
OFFICE PARETTE (FRED MAES)  
Avenue Gabrielle Petit 2  
B-7940 Brugelette  
Belgique.
- 08 *Reproduction du dessin ou modèle*  
VOIR REPRODUCTION(S)
- 11 *Indication du produit suivi de la (des) classe(s) et de la (des) sous-classe(s)*  
Plaque de parement de crosse pour fusil (cl 22-01)
- 13 *Droit de priorité visé à l'article 4 de la Convention de Paris pour la protection de la Propriété Industrielle*  
Etats-Unis d'Amérique, le 06 03 2002, no. 29/156741, MCGARRY James; RUGER William B. Jr.
- 18 *Date de réception de la requête du renouvellement*  
13.08.2007

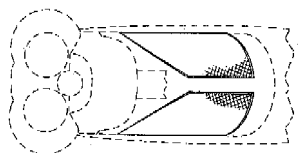
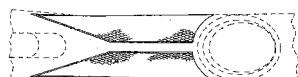
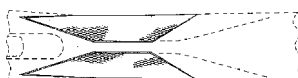
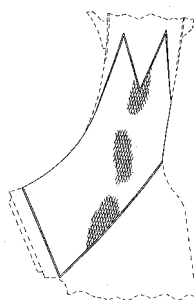

- 01 *Numéro d'enregistrement*  
**35012-02**  
*Numéro, date et heure du dépôt*  
79778-02 03.09.2002 , 15.35
- 02 *Date d'échéance*  
03.09.2012
- 03 *Nom du déposant*  
STURM, RUGER & COMPANY,  
INC.,  
Delaware corporation
- 04 *Adresse (rue et numéro) du déposant*  
One Lacey Place
- 05 *Code postal, localité et pays du déposant*  
Southport, Connecticut 06490,  
Etats-Unis d'Amérique
- 06 *Nom et adresse du mandataire ou indication de l'adresse postale du déposant*  
OFFICE PARETTE (FRED MAES)  
Avenue Gabrielle Petit 2  
B-7940 Brugelette  
Belgique.
- 08 *Reproduction du dessin ou modèle*  
VOIR REPRODUCTION(S)
- 11 *Indication du produit suivi de la (des) classe(s) et de la (des) sous-classe(s)*  
Plaque de parement de crosse pour fusil (cl 22-01)
- 13 *Droit de priorité visé à l'article 4 de la Convention de Paris pour la protection de la Propriété Industrielle*  
Etats-Unis d'Amérique, le 06 03 2002, no. 29/156741, MCGARRY James; RUGER William B. Jr.
- 18 *Date de réception de la requête du renouvellement*  
13.08.2007

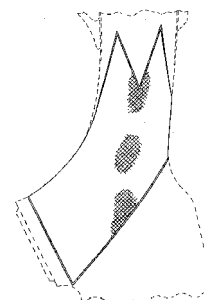

- 01 *Numéro d'enregistrement*  
**35012-03**  
*Numéro, date et heure du dépôt*  
79778-03 03.09.2002 , 15.35
- 02 *Date d'échéance*  
03.09.2012
- 03 *Nom du déposant*  
STURM, RUGER & COMPANY,  
INC.,  
Delaware corporation
- 04 *Adresse (rue et numéro) du déposant*  
One Lacey Place
- 05 *Code postal, localité et pays du déposant*  
Southport, Connecticut 06490,  
Etats-Unis d'Amérique
- 06 *Nom et adresse du mandataire ou indication de l'adresse postale du déposant*  
OFFICE PARETTE (FRED MAES)  
Avenue Gabrielle Petit 2  
B-7940 Brugelette  
Belgique.
- 08 *Reproduction du dessin ou modèle*  
VOIR REPRODUCTION(S)
- 11 *Indication du produit suivi de la (des) classe(s) et de la (des) sous-classe(s)*  
Plaque de parement de crosse pour fusil (cl 22-01)
- 13 *Droit de priorité visé à l'article 4 de la Convention de Paris pour la protection de la Propriété Industrielle*  
Etats-Unis d'Amérique, le 06 03 2002, no. 29/156741, MCGARRY James; RUGER William B. Jr.
- 18 *Date de réception de la requête du renouvellement*  
13.08.2007

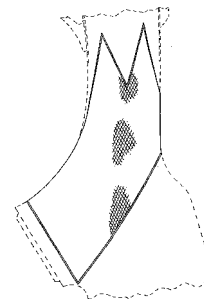

- 01 *Numéro d'enregistrement*  
**35013-01**  
*Numéro, date et heure du dépôt*  
79779-01 03.09.2002 , 15.35

- 02 *Date d'échéance*  
03.09.2012
- 03 *Nom du déposant*  
STURM, RUGER & COMPANY,  
INC.,  
Delaware corporation
- 04 *Adresse (rue et numéro) du déposant*  
One Lacey Place
- 05 *Code postal, localité et pays du déposant*  
Southport, Connecticut 06490,  
Etats-Unis d'Amérique
- 06 *Nom et adresse du mandataire ou indication  
de l'adresse postale du déposant*  
OFFICE PARETTE (FRED MAES)  
Avenue Gabrielle Petit 2  
B-7940 Brugelette  
Belgique.
- 08 *Reproduction du dessin ou modèle*  
VOIR REPRODUCTION(S)
- 11 *Indication du produit suivi de la (des)  
classe(s) et de la (des) sous-classe(s)*  
Plaque de parement de crosse pour fusil  
(cl 22-01)
- 13 *Droit de priorité visé à l'article 4 de la Con-  
vention de Paris pour la protection de la Pro-  
priété Industrielle*  
Etats-Unis d'Amérique, le 06 03 2002,  
no. 29/156750, MCGARRY James;  
RUGER William B. Jr.
- 18 *Date de réception de la requête du renouvel-  
lement*  
13.08.2007

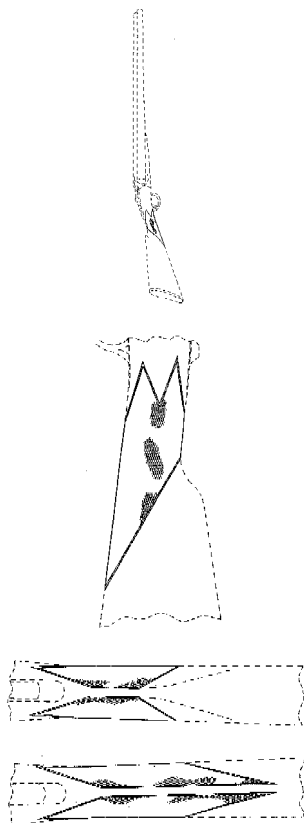

- 01 *Numéro d'enregistrement*  
**35013-02**  
*Numéro, date et heure du dépôt*  
79779-02 03.09.2002 , 15.35
- 02 *Date d'échéance*  
03.09.2012
- 03 *Nom du déposant*  
STURM, RUGER & COMPANY,  
INC.,  
Delaware corporation
- 04 *Adresse (rue et numéro) du déposant*  
One Lacey Place
- 05 *Code postal, localité et pays du déposant*  
Southport, Connecticut 06490,  
Etats-Unis d'Amérique
- 06 *Nom et adresse du mandataire ou indication  
de l'adresse postale du déposant*  
OFFICE PARETTE (FRED MAES)  
Avenue Gabrielle Petit 2  
B-7940 Brugelette  
Belgique.
- 08 *Reproduction du dessin ou modèle*  
VOIR REPRODUCTION(S)
- 11 *Indication du produit suivi de la (des)  
classe(s) et de la (des) sous-classe(s)*  
Plaque de parement de crosse pour fusil  
(cl 22-01)
- 13 *Droit de priorité visé à l'article 4 de la Con-  
vention de Paris pour la protection de la Pro-  
priété Industrielle*  
Etats-Unis d'Amérique, le 06 03 2002,  
no. 29/156750, MCGARRY James;  
RUGER William B. Jr.
- 18 *Date de réception de la requête du renouvel-  
lement*  
13.08.2007

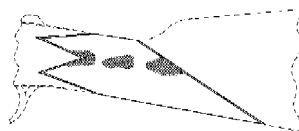

- 01 *Numéro d'enregistrement*  
**35013-03**  
*Numéro, date et heure du dépôt*  
79779-03 03.09.2002 , 15.35
- 02 *Date d'échéance*  
03.09.2012
- 03 *Nom du déposant*  
STURM, RUGER & COMPANY,  
INC.,  
Delaware corporation

- 04 *Adresse (rue et numéro) du déposant*  
One Lacey Place
- 05 *Code postal, localité et pays du déposant*  
Southport, Connecticut 06490,  
Etats-Unis d'Amérique
- 06 *Nom et adresse du mandataire ou indication  
de l'adresse postale du déposant*  
OFFICE PARETTE (FRED MAES)  
Avenue Gabrielle Petit 2  
B-7940 Brugelette  
Belgique.
- 08 *Reproduction du dessin ou modèle*  
VOIR REPRODUCTION(S)
- 11 *Indication du produit suivi de la (des)  
classe(s) et de la (des) sous-classe(s)*  
Plaque de parement de crosse pour fusil  
(cl 22-01)
- 13 *Droit de priorité visé à l'article 4 de la Con-  
vention de Paris pour la protection de la Pro-  
priété Industrielle*  
Etats-Unis d'Amérique, le 06 03 2002,  
no. 29/156750, MCGARRY James;  
RUGER William B. Jr.
- 18 *Date de réception de la requête du renouvel-  
lement*  
13.08.2007

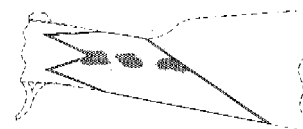

- 01 *Inschrijvingsnummer*  
**35041-01**  
*Nummer en dagtekening (dag en uur) van het  
depot*  
80022-01 07.11.2002 , 11.40
- 02 *Vervaldatum*  
07.11.2012
- 03 *Naam van de deposant*  
Hannspree, Inc.
- 04 *Adres (straat en nummer) van de deposant*  
11F, No. 480, Rueiguang Rd.
- 05 *Postcode, plaats en land van de deposant*  
Neihu District, Taipei City 114,  
Taiwan
- 06 *Naam en adres van de gemachtigde of ver-  
melding van het correspondentie-adres van  
de deposant*  
Octrooibureau Los en Stigter B.V.  
Weteringschans 96  
1017 XS Amsterdam  
Nederland.
- 08 *Afbeelding van de tekening of het model*  
ZIE AFBEELDING(EN)
- 11 *Vermelding van het voortbrengsel gevolgd  
door de aanduiding van de klasse(n) en  
onderklasse(n)*  
Beeldscherm (kl 14-02).
- 12 *Beschrijving van de kenmerkende eigen-  
schappen van het nieuwe uiterlijk van het  
voortbrengsel; in voorkomend geval, vermeld-  
ing van de onderdelen van de tekening of het  
model waarop de kleuren betrekking hebben*  
Fig. 1: perspectivisch vooraanzicht;  
fig. 2: rechterzij aanzicht; fig. 3:  
bovenaanzicht; fig. 4: vooraanzicht; fig.  
5: onderaanzicht; fig. 6: linkerzij  
aanzicht; fig. 7: achteraanzicht.

14 *Vermelding van de naam van de werkelijke ontwerper van de tekening*

OLSON Mark H.; WYATT Jeff;  
VOEGE Michael; WILLIAMS Luke;  
GIBBY Garth; IMBODEM Ethan;  
REZA Ana

18 *Dagtekening van de aanvraag van de vernieuwing*

12.09.2007

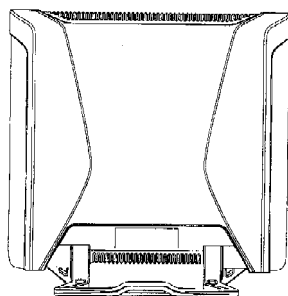
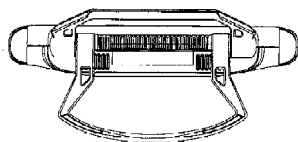
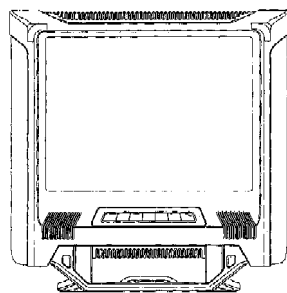
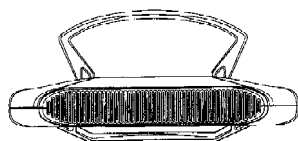
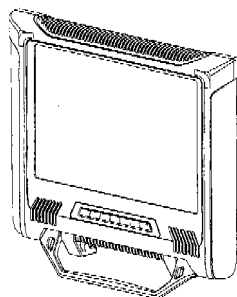

01 *Inschrijvingsnummer*

**35041-02**

*Nummer en dagtekening (dag en uur) van het depot*

80022-02 07.11.2002, 11.40

02 *Vervaldatum*

07.11.2012

03 *Naam van de deposant*

Hannspree, Inc.

04 *Adres (straat en nummer) van de deposant*

11F, No. 480, Rueiguang Rd.

05 *Postcode, plaats en land van de deposant*

Neihu District, Taipei City 114,  
Taiwan

06 *Naam en adres van de gemachtigde of vermelding van het correspondentie-adres van de deposant*

Octrooibureau Los en Stigter B.V.  
Weteringschans 96  
1017 XS Amsterdam  
Nederland.

08 *Afbeelding van de tekening of het model*  
ZIE AFBEELDING(EN)

11 *Vermelding van het voortbrengsel gevolgd door de aanduiding van de klasse(n) en onderklasse(n)*

Beeldscherm (kl 14-02).

12 *Beschrijving van de kenmerkende eigenschappen van het nieuwe uiterlijk van het voortbrengsel; in voorkomend geval, vermelding van de onderdelen van de tekening of het model waarop de kleuren betrekking hebben*

Fig. 1: perspectiefisch vooraanzicht;  
fig. 2: rechterzij aanzicht; fig. 3:  
bovenaanzicht; fig. 4: vooraanzicht; fig.  
5: onderaanzicht; fig. 6: linkerzij-  
aanzicht; fig. 7: achteraanzicht.

14 *Vermelding van de naam van de werkelijke ontwerper van de tekening*

OLSON Mark H.; WYATT Jeff;  
VOEGE Michael; WILLIAMS Luke;  
GIBBY Garth; IMBODEM Ethan;  
REZA Ana

18 *Dagtekening van de aanvraag van de vernieuwing*

12.09.2007

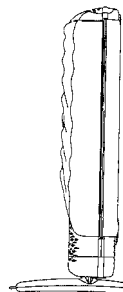
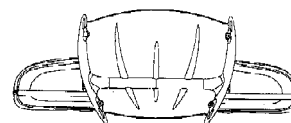
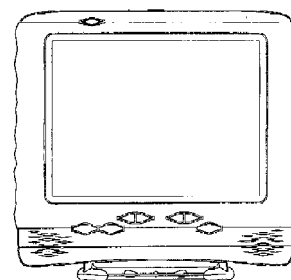
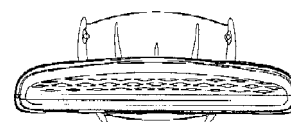
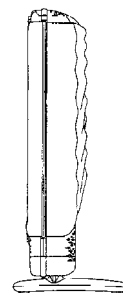
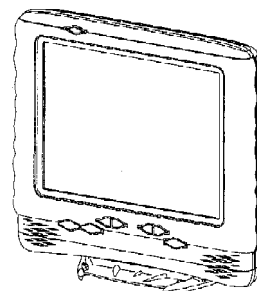

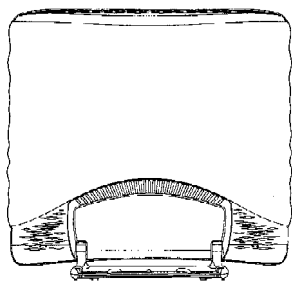

01 *Inschrijvingsnummer*  
**35041-03**

*Nummer en dagtekening (dag en uur) van het depot*

80022-03 07.11.2002 , 11.40

02 *Vervaldatum*

07.11.2012

03 *Naam van de deposant*

Hannspree, Inc.

04 *Adres (straat en nummer) van de deposant*

11F, No. 480, Rueiguang Rd.

05 *Postcode, plaats en land van de deposant*

Neihu District, Taipei City 114, Taiwan

06 *Naam en adres van de gemachtigde of vermelding van het correspondentie-adres van de deposant*

Octrooibureau Los en Stigter B.V.  
Weteringschans 96  
1017 XS Amsterdam  
Nederland.

08 *Afbeelding van de tekening of het model*

ZIE AFBEELDING(EN)

11 *Vermelding van het voortbrengsel gevolgd door de aanduiding van de klasse(n) en onderklasse(n)*

Beeldscherm (kl 14-02).

12 *Beschrijving van de kenmerkende eigenschappen van het nieuwe uiterlijk van het voortbrengsel; in voorkomend geval, vermelding van de onderdelen van de tekening of het model waarop de kleuren betrekking hebben*

Fig. 1: perspectiefisch vooraanzicht; fig. 2: rechterzij aanzicht; fig. 3: bovenaanzicht; fig. 4: vooraanzicht; fig. 5: onderaanzicht; fig. 6: linkerzij-aanzicht; fig. 7: achteraanzicht.

14 *Vermelding van de naam van de werkelijke ontwerper van de tekening*

OLSON Mark H.; WYATT Jeff;  
VOEGE Michael; WILLIAMS Luke;  
GIBBY Garth; IMBODEM Ethan;  
REZA Ana

18 *Dagtekening van de aanvraag van de vernieuwing*

12.09.2007

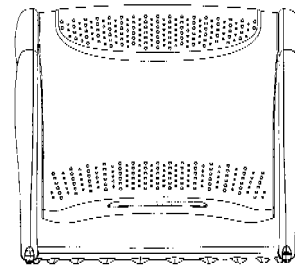
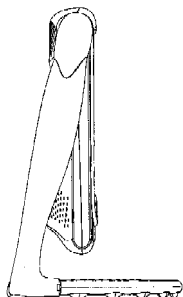
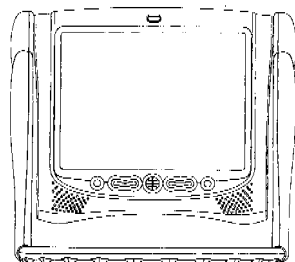
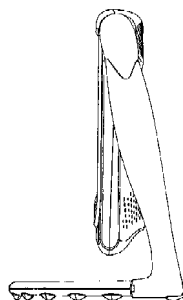
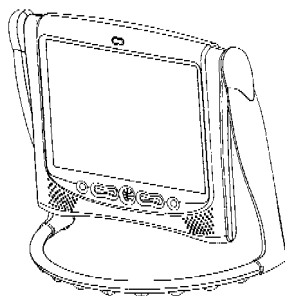

01 *Inschrijvingsnummer*  
**35041-04**

*Nummer en dagtekening (dag en uur) van het depot*

80022-04 07.11.2002 , 11.40

02 *Vervaldatum*

07.11.2012

03 *Naam van de deposant*

Hannspree, Inc.

04 *Adres (straat en nummer) van de deposant*

11F, No. 480, Rueiguang Rd.

05 *Postcode, plaats en land van de deposant*

Neihu District, Taipei City 114, Taiwan

06 *Naam en adres van de gemachtigde of vermelding van het correspondentie-adres van de deposant*

Octrooibureau Los en Stigter B.V.  
Weteringschans 96  
1017 XS Amsterdam  
Nederland.

08 *Afbeelding van de tekening of het model*

ZIE AFBEELDING(EN)

11 *Vermelding van het voortbrengsel gevolgd door de aanduiding van de klasse(n) en onderklasse(n)*

Beeldscherm (kl 14-02).

12 *Beschrijving van de kenmerkende eigenschappen van het nieuwe uiterlijk van het voortbrengsel; in voorkomend geval, vermelding van de onderdelen van de tekening of het model waarop de kleuren betrekking hebben*

Fig. 1: perspectiefisch vooraanzicht; fig. 2: rechterzij aanzicht; fig. 3: bovenaanzicht; fig. 4: vooraanzicht; fig. 5: onderaanzicht; fig. 6: linkerzij aanzicht; fig. 7: achteraanzicht.

14 *Vermelding van de naam van de werkelijke ontwerper van de tekening*

OLSON Mark H.; WYATT Jeff;  
VOEGE Michael; WILLIAMS Luke;  
GIBBY Garth; IMBODEM Ethan;  
REZA Ana

18 *Dagtekening van de aanvraag van de vernieuwing*

12.09.2007

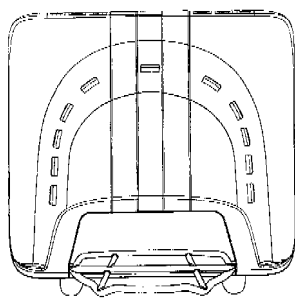
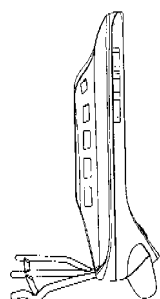
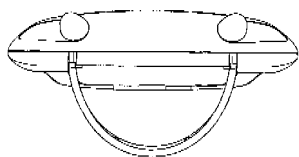
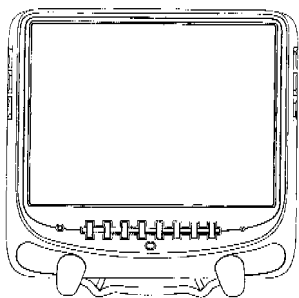
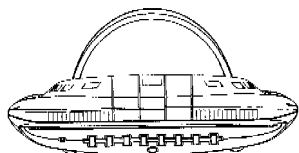
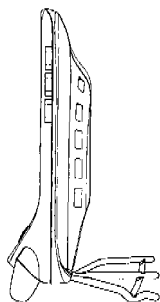
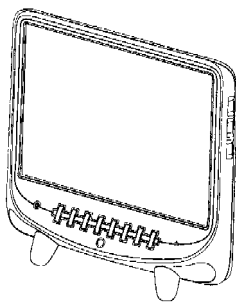

01 *Inschrijvingsnummer*

**35043-00**

*Nummer en dagtekening (dag en uur) van het depot*

80026-00 08.11.2002 , 24.00

02 *Vervaldatum*

08.11.2012

03 *Naam van de deposant*

Hannspree, Inc.

04 *Adres (straat en nummer) van de deposant*

11F, No. 480, Rueiguang Rd.

05 *Postcode, plaats en land van de deposant*

Neihu District, Taipei City 114, Taiwan

06 *Naam en adres van de gemachtigde of vermelding van het correspondentie-adres van de deposant*

Octrooibureau Los en Stigter B.V.  
Weteringschans 96  
1017 XS Amsterdam  
Nederland.

08 *Afbeelding van de tekening of het model*

ZIE AFBEELDING(EN)

11 *Vermelding van het voortbrengsel gevolgd door de aanduiding van de klasse(n) en onderklasse(n)*

Beeldscherm (kl 14-02).

12 *Beschrijving van de kenmerkende eigenschappen van het nieuwe uiterlijk van het voortbrengsel; in voorkomend geval, vermelding van de onderdelen van de tekening of het model waarop de kleuren betrekking hebben*

Fig. 1 Perspectivisch vooraanzicht; fig. 2 rechterzij-aanzicht; fig. 3 bovenaanzicht; fig. 4 vooraanzicht; fig. 5 onderaanzicht; fig. 6 linkerzij-aanzicht; fig. 7 achteraanzicht.

14 *Vermelding van de naam van de werkelijke ontwerper van de tekening*

HOEHN Holger

18 *Dagtekening van de aanvraag van de vernieuwing*

12.09.2007

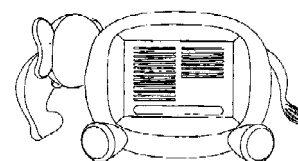
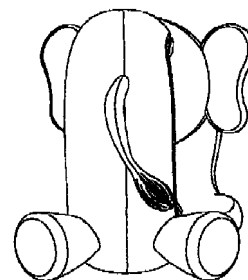
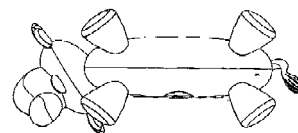
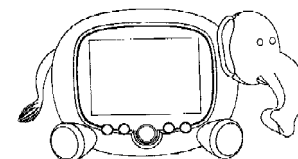
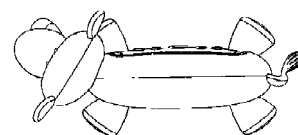
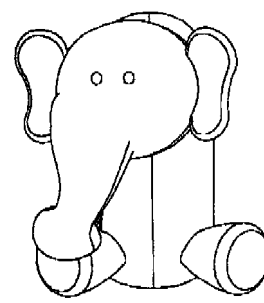
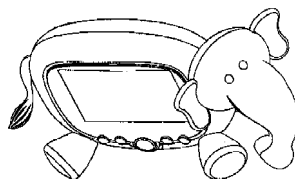

01 *Inschrijvingsnummer*

**35047-00**

*Nummer en dagtekening (dag en uur) van het depot*

80042-00 12.11.2002 , 14.00

02 *Vervaldatum*

12.11.2012

03 *Naam van de deposant*

Hannspree, Inc.

04 *Adres (straat en nummer) van de deposant*

11F, No. 480, Rueiguang Rd.

05 *Postcode, plaats en land van de deposant*

Neihu District, Taipei City 114, Taiwan

- 06 *Naam en adres van de gemachtigde of vermelding van het correspondentie-adres van de deposant*

Octrooibureau Los en Stigter B.V.  
Weteringschans 96  
1017 XS Amsterdam  
Nederland.

- 08 *Afbeelding van de tekening of het model*  
ZIE AFBELDING(EN)

- 11 *Vermelding van het voortbrengsel gevolgd door de aanduiding van de klasse(n) en onderklasse(n)*

Beeldscherm (kl 14-02).

- 12 *Beschrijving van de kenmerkende eigenschappen van het nieuwe uiterlijk van het voortbrengsel; in voorkomend geval, vermelding van de onderdelen van de tekening of het model waarop de kleuren betrekking hebben*

Fig. 1 perspectivisch vooraanzicht; fig. 2 rechterzij-aanzicht; fig. 3 bovenaanzicht; fig. 4 vooraanzicht; fig. 5 onderaanzicht; fig. 6 linkerzij-aanzicht; fig. 7 achteraanzicht; fig. 8 perspectivisch achteraanzicht.

- 14 *Vermelding van de naam van de werkelijke ontwerper van de tekening*

HSU Tony; LEE Toky

- 18 *Dagtekening van de aanvraag van de vernieuwing*

12.09.2007

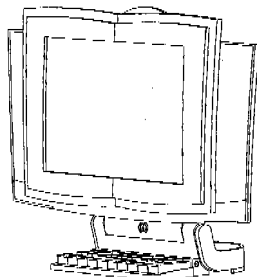

FIG. 1

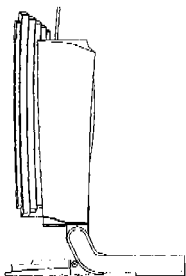

FIG. 2

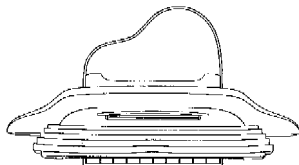

FIG. 3

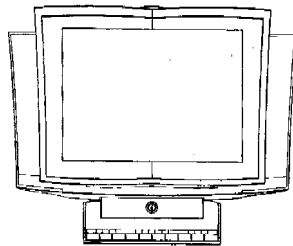

FIG. 4

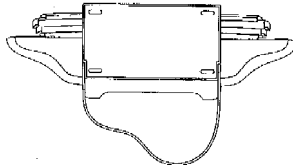

FIG. 5

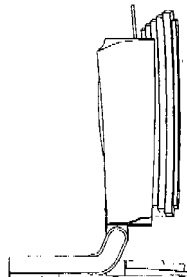

FIG. 6

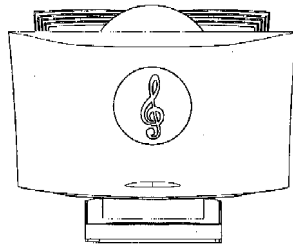

FIG. 7

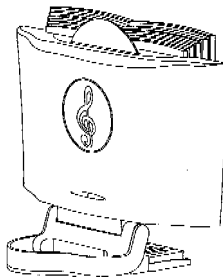

FIG. 8

- 01 *Inschrijvingsnummer*

**35057-00**

*Nummer en dagtekening (dag en uur) van het depot*

80082-00 21.11.2002, 14.00

- 02 *Vervaldatum*

21.11.2012

- 03 *Naam van de deposant*

Hannspree, Inc.

- 04 *Adres (straat en nummer) van de deposant*

11F, No. 480, Rueiguang Rd.

- 05 *Postcode, plaats en land van de deposant*  
Neihu District, Taipei City 114,  
Taiwan

- 06 *Naam en adres van de gemachtigde of vermelding van het correspondentie-adres van de deposant*

Octrooibureau Los en Stigter B.V.  
Weteringschans 96  
1017 XS Amsterdam  
Nederland.

- 08 *Afbeelding van de tekening of het model*  
ZIE AFBELDING(EN)

- 11 *Vermelding van het voortbrengsel gevolgd door de aanduiding van de klasse(n) en onderklasse(n)*

Beeldscherm (kl 14-02)

- 12 *Beschrijving van de kenmerkende eigenschappen van het nieuwe uiterlijk van het voortbrengsel; in voorkomend geval, vermelding van de onderdelen van de tekening of het model waarop de kleuren betrekking hebben*

Fig. 1 perspectivisch vooraanzicht; fig. 2 rechterzij-aanzicht; fig. 3 bovenaanzicht; fig. 4: vooraanzicht; fig. 5 onderaanzicht; fig. 6 linkerzij-aanzicht; fig. 7 achteraanzicht.

- 14 *Vermelding van de naam van de werkelijke ontwerper van de tekening*

SUN Chung-Ming

- 18 *Dagtekening van de aanvraag van de vernieuwing*

12.09.2007

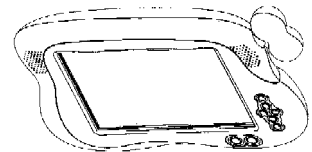

FIG. 1



FIG. 2



FIG. 3

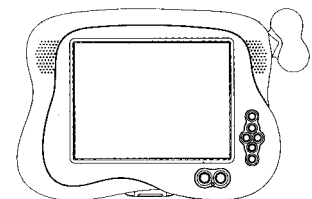

FIG. 4



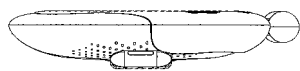

FIG. 5



FIG. 6

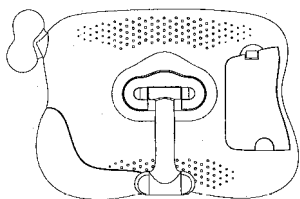

FIG. 7

01 *Inschrijvingsnummer*  
**35061-00**

*Nummer en dagtekening (dag en uur) van het depot*

80095-00 27.11.2002, 10.00

02 *Vervaldatum*  
27.11.2012

03 *Naam van de deposant*  
Hannspree, Inc.

04 *Adres (straat en nummer) van de deposant*  
11F, No. 480, Rueiguang Rd.

05 *Postcode, plaats en land van de deposant*  
Neihu District, Taipei City 114, Taiwan

06 *Naam en adres van de gemachtigde of vermelding van het correspondentie-adres van de deposant*  
Octrooibureau Los en Stigter B.V.  
Weteringschans 96  
1017 XS Amsterdam  
Nederland.

08 *Afbeelding van de tekening of het model*  
ZIE AFBEELDING(EN)

11 *Vermelding van het voortbrengsel gevolgd door de aanduiding van de klasse(n) en onderklasse(n)*  
Beeldscherm (kl 14-02).

12 *Beschrijving van de kenmerkende eigenschappen van het nieuwe uiterlijk van het voortbrengsel; in voorkomend geval, vermelding van de onderdelen van de tekening of het model waarop de kleuren betrekking hebben*  
Fig. 1 perspectiefisch vooraanzicht; fig. 2 rechterzij-aanzicht; fig. 3 bovenaanzicht; fig. 4 vooraanzicht; fig. 5 onderaanzicht; fig. 6 linkerzij-aanzicht; fig. 7 achteraanzicht.

14 *Vermelding van de naam van de werkelijke ontwerper van de tekening*  
CHIANG Jones

18 *Dagtekening van de aanvraag van de vernieuwing*  
12.09.2007

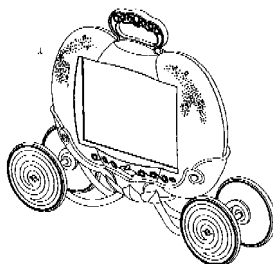

FIG. 1

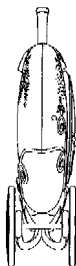

FIG. 2



FIG. 3

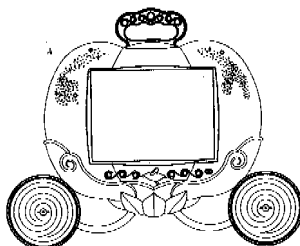

FIG. 4



FIG. 5



FIG. 6

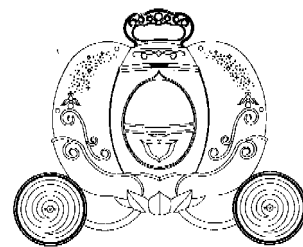

FIG. 7

01 *Numéro d'enregistrement*  
**35092-00**

*Numéro, date et heure du dépôt*  
79760-00 26.08.2002, 24.00

02 *Date d'échéance*  
26.08.2012

03 *Nom du déposant*  
Glasdon Group Limited

04 *Adresse (rue et numéro) du déposant*  
Glasdon House, Preston New Road

05 *Code postal, localité et pays du déposant*  
Blackpool, Lancashire FY4 4WA,

06 *Nom et adresse du mandataire ou indication de l'adresse postale du déposant*  
OFFICE PARETTE (FRED MAES)  
Avenue Gabrielle Petit 2  
B-7940 Brugelette  
Belgique.

08 *Reproduction du dessin ou modèle*  
VOIR REPRODUCTION(S)

11 *Indication du produit suivi de la (des) classe(s) et de la (des) sous-classe(s)*  
Poubelle (cl 9-09; 12-02).

13 *Droit de priorité visé à l'article 4 de la Convention de Paris pour la protection de la Propriété Industrielle*  
Grande-Bretagne, le 20 03 2002, no. 3002341, Glasdon Group Limited.

18 *Date de réception de la requête du renouvellement*  
13.08.2007

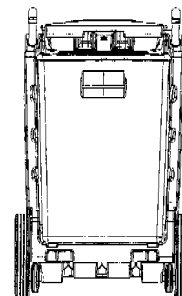
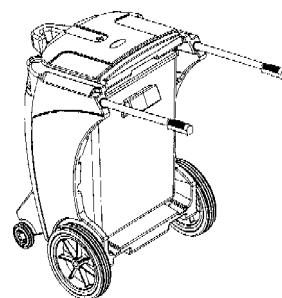

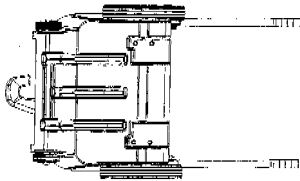
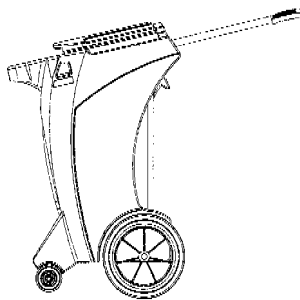
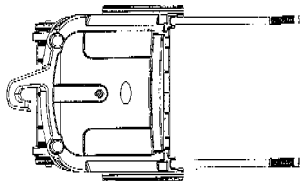
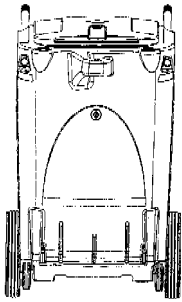

01 Numéro d'enregistrement  
**35097-01**

Numéro, date et heure du dépôt  
79777-01 03.09.2002, 15.40

02 Date d'échéance  
03.09.2012

03 Nom du déposant  
STURM, RUGER & COMPANY,  
INC.,  
Delaware corporation

04 Adresse (rue et numéro) du déposant  
One Lacey Place

05 Code postal, localité et pays du déposant  
Southport, Connecticut 06490,  
Etats-Unis d'Amérique

06 Nom et adresse du mandataire ou indication  
de l'adresse postale du déposant  
OFFICE PARETTE (FRED MAES)  
Avenue Gabrielle Petit 2  
B-7940 Brugelette  
Belgique.

08 Reproduction du dessin ou modèle  
VOIR REPRODUCTION(S)

11 Indication du produit suivi de la (des)  
classe(s) et de la (des) sous-classe(s)

Plaque de parement de crosse pour fusil  
(cl 22-01).

13 Droit de priorité visé à l'article 4 de la Con-  
vention de Paris pour la protection de la Pro-  
priété Industrielle

Etats-Unis d'Amérique, le 06 03 2002,  
nr. 29/156742, MCGARRY James;  
RUGER William B, Jr.

18 Date de réception de la requête du renouvel-  
lement

13.08.2007

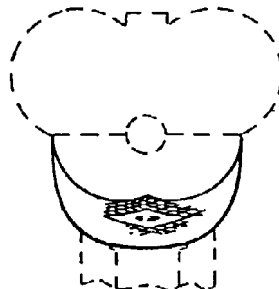

01 Numéro d'enregistrement  
**35097-02**

Numéro, date et heure du dépôt  
79777-02 03.09.2002, 15.40

02 Date d'échéance  
03.09.2012

03 Nom du déposant  
STURM, RUGER & COMPANY,  
INC.,  
Delaware corporation

04 Adresse (rue et numéro) du déposant  
One Lacey Place

05 Code postal, localité et pays du déposant  
Southport, Connecticut 06490,  
Etats-Unis d'Amérique

06 Nom et adresse du mandataire ou indication  
de l'adresse postale du déposant  
OFFICE PARETTE (FRED MAES)  
Avenue Gabrielle Petit 2  
B-7940 Brugelette  
Belgique.

08 Reproduction du dessin ou modèle  
VOIR REPRODUCTION(S)

11 Indication du produit suivi de la (des)  
classe(s) et de la (des) sous-classe(s)

Plaque de parement de crosse pour fusil  
(cl 22-01).

13 Droit de priorité visé à l'article 4 de la Con-  
vention de Paris pour la protection de la Pro-  
priété Industrielle

Etats-Unis d'Amérique, le 06 03 2002,  
nr. 29/156742, MCGARRY James;  
RUGER William B, Jr.

18 Date de réception de la requête du renouvel-  
lement

13.08.2007



01 Numéro d'enregistrement  
**35097-03**

Numéro, date et heure du dépôt  
79777-03 03.09.2002, 15.40

02 Date d'échéance  
03.09.2012

03 Nom du déposant  
STURM, RUGER & COMPANY,  
INC.,  
Delaware corporation

04 Adresse (rue et numéro) du déposant  
One Lacey Place

05 Code postal, localité et pays du déposant  
Southport, Connecticut 06490,  
Etats-Unis d'Amérique

06 Nom et adresse du mandataire ou indication  
de l'adresse postale du déposant  
OFFICE PARETTE (FRED MAES)  
Avenue Gabrielle Petit 2  
B-7940 Brugelette  
Belgique.

08 Reproduction du dessin ou modèle  
VOIR REPRODUCTION(S)

- 11 *Indication du produit suivi de la (des) classe(s) et de la (des) sous-classe(s)*  
Plaque de parement de crosse pour fusil (cl 22-01).
- 13 *Droit de priorité visé à l'article 4 de la Convention de Paris pour la protection de la Propriété Industrielle*  
Etats-Unis d'Amérique, le 06 03 2002, nr. 29/156742, MCGARRY James; RUGER William B, Jr.
- 18 *Date de réception de la requête du renouvellement*  
13.08.2007

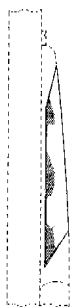

- 01 *Inschrijvingsnummer*  
**35104-00**  
*Nummer en dagtekening (dag en uur) van het depot*  
79872-00 27.09.2002, 14.30
- 02 *Vervaldatum*  
27.09.2012
- 03 *Naam van de depositant*  
JONKERS Willem Jacobus
- 04 *Adres (straat en nummer) van de depositant*  
Maalderijstraat 18
- 05 *Postcode, plaats en land van de depositant*  
7411 CK Deventer, Nederland
- 06 *Naam en adres van de gemachtigde of vermelding van het correspondentie-adres van de depositant*  
Octrooibureau LIOC  
Postbus 13363  
3507 LJ Utrecht  
Nederland.
- 08 *Afbeelding van de tekening of het model*  
ZIE AFBEELDING(EN)
- 11 *Vermelding van het voortbrengsel gevolgd door de aanduiding van de klasse(n) en onderklasse(n)*  
Bestek (kl 7-03).
- 12 *Beschrijving van de kenmerkende eigenschappen van het nieuwe uiterlijk van het voortbrengsel; in voorkomend geval, vermelding van de onderdelen van de tekening of het model waarop de kleuren betrekking hebben*  
Bestel voorzien van zowel een lemmet als een vorkgedeelte.
- 14 *Vermelding van de naam van de werkelijke ontwerper van de tekening*  
JONKERS Willem Jacobus
- 18 *Dagtekening van de aanvraag van de vernieuwing*  
04.09.2007

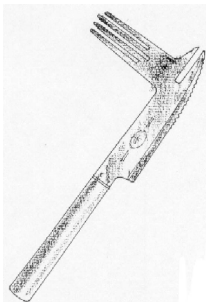

- 01 *Inschrijvingsnummer*  
**35116-00**  
*Nummer en dagtekening (dag en uur) van het depot*  
80106-00 29.11.2002, 10.00
- 02 *Vervaldatum*  
29.11.2012
- 03 *Naam van de depositant*  
Hannspree, Inc.
- 04 *Adres (straat en nummer) van de depositant*  
11F, No. 480, Rueiguang Rd.
- 05 *Postcode, plaats en land van de depositant*  
Neihu District, Taipei City 114, Taiwan
- 06 *Naam en adres van de gemachtigde of vermelding van het correspondentie-adres van de depositant*  
Octrooibureau Los en Stigter B.V.  
Weteringschans 96  
1017 XS Amsterdam  
Nederland.
- 08 *Afbeelding van de tekening of het model*  
ZIE AFBEELDING(EN)
- 11 *Vermelding van het voortbrengsel gevolgd door de aanduiding van de klasse(n) en onderklasse(n)*  
Beeldscherm (kl 14-02).
- 12 *Beschrijving van de kenmerkende eigenschappen van het nieuwe uiterlijk van het voortbrengsel; in voorkomend geval, vermelding van de onderdelen van de tekening of het model waarop de kleuren betrekking hebben*  
Fig. 1 perspectivisch vooraanzicht; fig. 2 rechterzij-aanzicht; Fig. 3 bovenaanzicht; fig. 4 vooraanzicht; fig. 5 onderaanzicht; fig. 6 linkeraanzicht; fig. 7 achteraanzicht.
- 14 *Vermelding van de naam van de werkelijke ontwerper van de tekening*  
HUANG Chih-Min
- 18 *Dagtekening van de aanvraag van de vernieuwing*  
12.09.2007

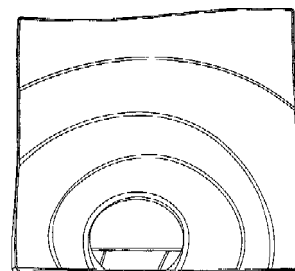
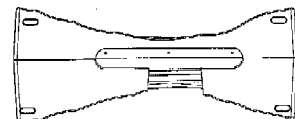
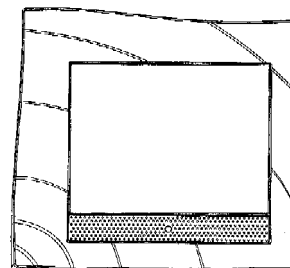
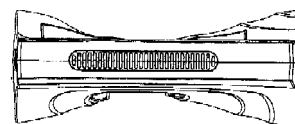
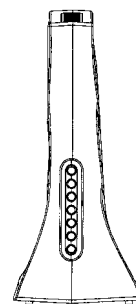
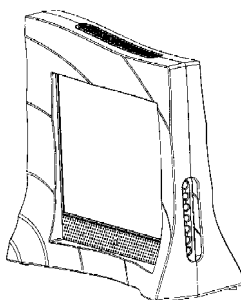

- 01 *Inschrijvingsnummer*  
**35147-00**  
*Nummer en dagtekening (dag en uur) van het depot*  
79658-00 23.07.2002, 10.00
- 02 *Vervaldatum*  
23.07.2012

- 03 *Naam van de deposant*  
N.V. Masterfoods S.A.
- 04 *Adres (straat en nummer) van de deposant*  
Kleine Kloosterstraat 8
- 05 *Postcode, plaats en land van de deposant*  
1932. St. Stevens Woluwe,  
België
- 06 *Naam en adres van de gemachtigde of vermelding van het correspondentie-adres van de deposant*  
Freshfields Bruckhaus Deringer  
Strawinskyalaan 10  
1077 XZ Amsterdam  
Nederland.
- 08 *Afbeelding van de tekening of het model*  
ZIE AFBELDING(EN)
- 09 *Vermelding van de kleur(en)*  
blauw
- 11 *Vermelding van het voortbrengsel gevolgd door de aanduiding van de klasse(n) en onderklasse(n)*  
Frame voor huisdieren toilet (kl 30-99).
- 18 *Dagtekening van de aanvraag van de vernieuwing*  
03.07.2007



- 01 *Inschrijvingsnummer*  
**35154-01**  
*Nummer en dagtekening (dag en uur) van het depot*  
79710-01 09.08.2002 , 15.50
- 02 *Vervaldatum*  
09.08.2012
- 03 *Naam van de deposant*  
Black & Decker, Inc.,  
Delaware corporation

- 04 *Adres (straat en nummer) van de deposant*  
Drummond Plaza Office Park,  
1423 Kirkwood Highway
- 05 *Postcode, plaats en land van de deposant*  
Newark - Delaware 19711,  
Ver.St.v.Am
- 06 *Naam en adres van de gemachtigde of vermelding van het correspondentie-adres van de deposant*  
Merkenbureau Knijff & Partners B.V.  
Leeuwenveldseweg 12  
1382 LX Weesp  
Nederland.
- 08 *Afbeelding van de tekening of het model*  
ZIE AFBELDING(EN)
- 11 *Vermelding van het voortbrengsel gevolgd door de aanduiding van de klasse(n) en onderklasse(n)*  
Boorhamer (kl 8-01; 15-09).
- 12 *Beschrijving van de kenmerkende eigenschappen van het nieuwe uiterlijk van het voortbrengsel; in voorkomend geval, vermelding van de onderdelen van de tekening of het model waarop de kleuren betrekking hebben*  
Afb. 1: perspectivisch achteraanzicht van andere zijde; afb. 2: perspectivisch vooraanzicht van ene zijde; Afb. 3: zijaanzicht van andere zijde; afb. 5: bovenaanzicht; afb. 6: onderaanzicht; afb. 7: vooraanzicht; afb. 8: achteraanzicht.
- 13 *Recht van voorrang als bedoeld in artikel 4 van het verdrag van Parijs tot bescherming van de Industriële Eigendom*  
Groot-Brittannië, dd. 14 02 2002, nr. 3001472, Black & Decker, Inc.
- 14 *Vermelding van de naam van de werkelijke ontwerper van de tekening*  
STIRM Michael
- 18 *Dagtekening van de aanvraag van de vernieuwing*  
18.07.2007

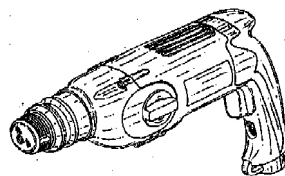
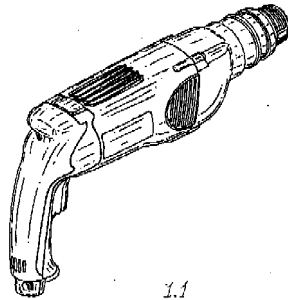

1.2

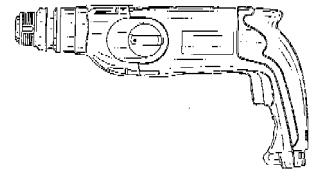

1.3

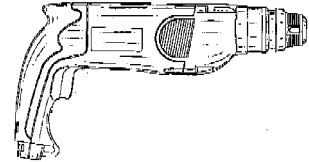

1.4



1.5



1.6

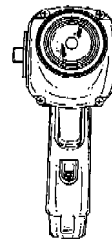

1.7

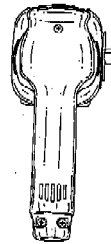

1.8

- 01 *Inschrijvingsnummer*  
**35154-02**  
*Nummer en dagtekening (dag en uur) van het depot*  
79710-02 09.08.2002 , 15.50
- 02 *Vervaldatum*  
09.08.2012
- 03 *Naam van de deposant*  
Black & Decker, Inc.,  
Delaware corporation
- 04 *Adres (straat en nummer) van de deposant*  
Drummond Plaza Office Park,  
1423 Kirkwood Highway

- 05 *Postcode, plaats en land van de deposant*  
Newark - Delaware 19711,  
Ver.St.v.Am
- 06 *Naam en adres van de gemachtigde of vermelding van het correspondentie-adres van de deposant*  
Merkenbureau Knijff & Partners B.V.  
Leeuwenveldseweg 12  
1382 LX Weesp  
Nederland.
- 08 *Afbeelding van de tekening of het model*  
ZIE AFBEELDING(EN)
- 11 *Vermelding van het voortbrengsel gevolgd door de aanduiding van de klasse(n) en onderklasse(n)*  
Boorhamer (kl 8-01; 15-09).
- 12 *Beschrijving van de kenmerkende eigenschappen van het nieuwe uiterlijk van het voortbrengsel; in voorkomend geval, vermelding van de onderdelen van de tekening of het model waarop de kleuren betrekking hebben*  
Afb. 1: perspectivisch vooraanzicht van ene zijde; afb. 2: perspectivisch achteraanzicht van andere zijde; Afb. 3: zij aanzicht van ene zijde; afb. 4: zij aanzicht van andere zijde; afb. 5: bovenaanzicht; afb. 6: onderaanzicht; afb. 7: vooraanzicht; afb. 8: achteraanzicht.
- 13 *Recht van voorrang als bedoeld in artikel 4 van het verdrag van Parijs tot bescherming van de Industriële Eigendom*  
Groot-Brittannië, dd. 14 02 2002, nr. 3001472, Black & Decker, Inc.
- 14 *Vermelding van de naam van de werkelijke ontwerper van de tekening*  
STIRM Michael
- 18 *Dagtekening van de aanvraag van de vernieuwing*  
18.07.2007

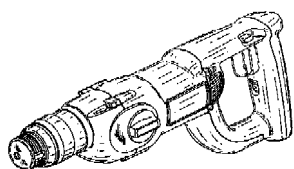

2.1

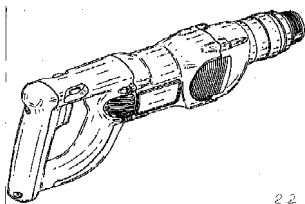

2.2

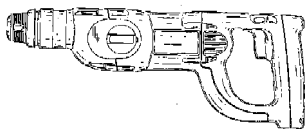

2.3

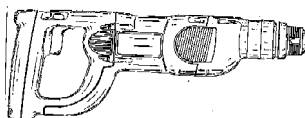

2.4



2.5



2.6

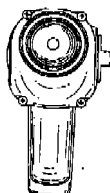

2.7

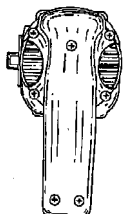

2.8

- 01 *Inschrijvingsnummer*  
**35154-03**  
*Nummer en dagtekening (dag en uur) van het depot*  
79710-03 09.08.2002, 15.50
- 02 *Vervaldatum*  
09.08.2012
- 03 *Naam van de deposant*  
Black & Decker, Inc.,  
Delaware corporation
- 04 *Adres (straat en nummer) van de deposant*  
Drummond Plaza Office Park,  
1423 Kirkwood Highway
- 05 *Postcode, plaats en land van de deposant*  
Newark - Delaware 19711,  
Ver.St.v.Am
- 06 *Naam en adres van de gemachtigde of vermelding van het correspondentie-adres van de deposant*  
Merkenbureau Knijff & Partners B.V.  
Leeuwenveldseweg 12  
1382 LX Weesp  
Nederland.
- 08 *Afbeelding van de tekening of het model*  
ZIE AFBEELDING(EN)
- 11 *Vermelding van het voortbrengsel gevolgd door de aanduiding van de klasse(n) en onderklasse(n)*  
Boorhamer (kl 8-01; 15-09).
- 12 *Beschrijving van de kenmerkende eigenschappen van het nieuwe uiterlijk van het voortbrengsel; in voorkomend geval, vermelding van de onderdelen van de tekening of het model waarop de kleuren betrekking hebben*

ding van de onderdelen van de tekening of het model waarop de kleuren betrekking hebben

Afb. 1: perspectivisch vooraanzicht van ene zijde; afb. 2: perspectivisch achteraanzicht van andere zijde; Afb. 3: zij aanzicht van ene zijde; afb. 4: zij aanzicht van andere zijde; afb. 5: bovenaanzicht; afb. 6: onderaanzicht; afb. 7: vooraanzicht; afb. 8: achteraanzicht.

- 13 *Recht van voorrang als bedoeld in artikel 4 van het verdrag van Parijs tot bescherming van de Industriële Eigendom*  
Groot-Brittannië, dd. 14 02 2002, nr. 3001472, Black & Decker, Inc.

- 14 *Vermelding van de naam van de werkelijke ontwerper van de tekening*  
STIRM Michael

- 18 *Dagtekening van de aanvraag van de vernieuwing*  
18.07.2007

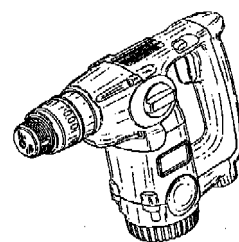

3.1

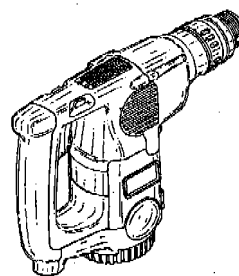

3.2

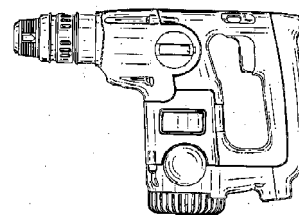

3.3

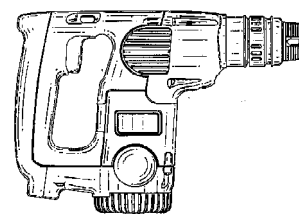

3.4



3.5

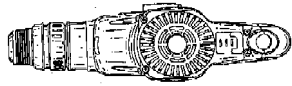

3.6

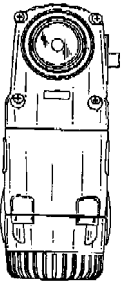

3.7

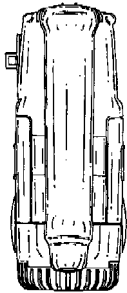

3.8

01 *Inschrijvingsnummer*  
**35157-01**

*Nummer en dagtekening (dag en uur) van het depot*

79764-01 28.08.2002, 10.00

02 *Vervaldatum*  
28.08.2012

03 *Naam van de deposant*  
Ernesto E. Blanco

04 *Adres (straat en nummer) van de deposant*  
36 Sandrick Road

05 *Postcode, plaats en land van de deposant*  
Belmont, MA 02478,  
Ver.St.v.Am

06 *Naam en adres van de gemachtigde of vermelding van het correspondentie-adres van de deposant*

OFFICE PARETTE (FRED MAES)  
Avenue Gabrielle Petit 2  
B-7940 Brugeslette  
België.

08 *Afbeelding van de tekening of het model*  
ZIE AFBEELDING(EN)

11 *Vermelding van het voortbrengsel gevolgd door de aanduiding van de klasse(n) en onderklasse(n)*  
TROCART (kl 24-02).

12 *Beschrijving van de kenmerkende eigenschappen van het nieuwe uiterlijk van het voortbrengsel; in voorkomend geval, vermelding van de onderdelen van de tekening of het model waarop de kleuren betrekking hebben*

Fig. 1: perspectivisch aanzicht van de boven-, voor- en rechterzijde, waarbij het perspectivisch aanzicht van de onder- en linkerzijde een piegelbeeld is waarin het snijblad in een beveiligde positie wordt getoond; fig. 2: perspectivisch aanzicht van de boven-,

voor- en rechterzijde, waarbij het perspectivisch aanzicht van de onder- en linkerzijde een spiegelbeeld is en het snijpunt in een gedeeltelijk open positie wordt getoond; fig. 3: perspectivisch aanzicht van de boven-, voor- en rechterzijde, waarbij het perspectivisch aanzicht van de onder- en linkerzijde een spiegelbeeld is en het snijpunt in een volledig geopende positie wordt getoond; fig. 4: perspectivisch aanzicht van de boven-,

13 *Recht van voorrang als bedoeld in artikel 4 van het verdrag van Parijs tot bescherming van de Industriële Eigendom*

Ver.St.v.Am., dd. 08 03 2002, nr. 29/156875, BLANCO Ernesto E.

18 *Dagtekening van de aanvraag van de vernieuwing*  
30.07.2007

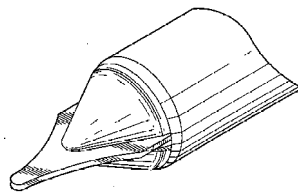

FIG. 1

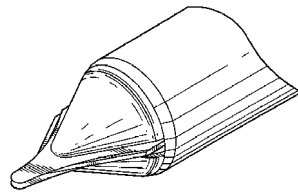

FIG. 2

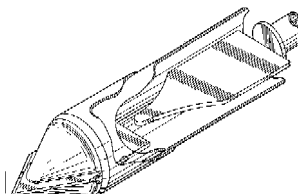

FIG. 3

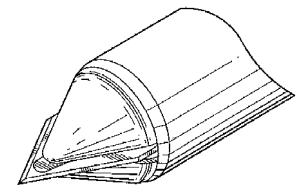

FIG. 4

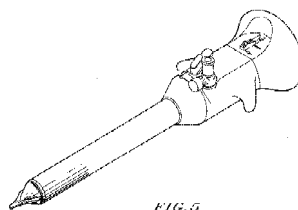

FIG. 5

01 *Inschrijvingsnummer*  
**35157-02**

*Nummer en dagtekening (dag en uur) van het depot*

79764-02 28.08.2002, 10.00

02 *Vervaldatum*  
28.08.2012

03 *Naam van de deposant*  
Ernesto E. Blanco

04 *Adres (straat en nummer) van de deposant*  
36 Sandrick Road

05 *Postcode, plaats en land van de deposant*  
Belmont, MA 02478,  
Ver.St.v.Am

06 *Naam en adres van de gemachtigde of vermelding van het correspondentie-adres van de deposant*

OFFICE PARETTE (FRED MAES)  
Avenue Gabrielle Petit 2  
B-7940 Brugeslette  
België.

08 *Afbeelding van de tekening of het model*  
ZIE AFBEELDING(EN)

11 *Vermelding van het voortbrengsel gevolgd door de aanduiding van de klasse(n) en onderklasse(n)*

Trocart (kl 24-02).

12 *Beschrijving van de kenmerkende eigenschappen van het nieuwe uiterlijk van het voortbrengsel; in voorkomend geval, vermelding van de onderdelen van de tekening of het model waarop de kleuren betrekking hebben*

Fig. 1: perspectivisch aanzicht van de boven-, voor- en rechterzijde van een veiligheids trocart instrument met snijpuntbeveiligingen en gasstraalweefseldeflector.

13 *Recht van voorrang als bedoeld in artikel 4 van het verdrag van Parijs tot bescherming van de Industriële Eigendom*

Ver.St.v.Am., dd. 08 03 2002, nr. 29/156875, ERNESTO E. Blanco.

18 *Dagtekening van de aanvraag van de vernieuwing*  
30.07.2007

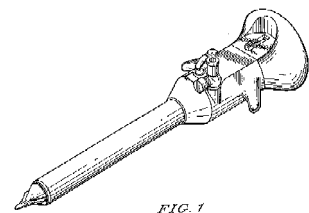

FIG. 1

01 *Inschrijvingsnummer*  
**35160-00**

*Nummer en dagtekening (dag en uur) van het depot*

79902-00 04.10.2002, 24.00

02 *Vervaldatum*  
04.10.2012

03 *Naam van de deposant*  
Intell Properties B.V.

04 *Adres (straat en nummer) van de deposant*  
Impact 83

05 *Postcode, plaats en land van de deposant*  
6921 RZ Duiven,  
Nederland

- 06 *Naam en adres van de gemachtigde of vermelding van het correspondentie-adres van de deposant*

Octrooibureau LIOC  
Postbus 13363  
3507 LJ Utrecht  
Nederland.

- 08 *Afbeelding van de tekening of het model*  
ZIE AFBEELDING(EN)

- 11 *Vermelding van het voortbrengsel gevolgd door de aanduiding van de klasse(n) en onderklasse(n)*

Afzuigkap (kl 23-04).

- 18 *Dagtekening van de aanvraag van de vernieuwing*  
14.09.2007

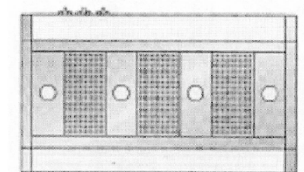
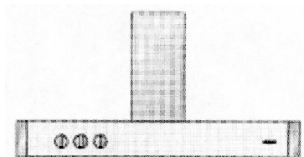
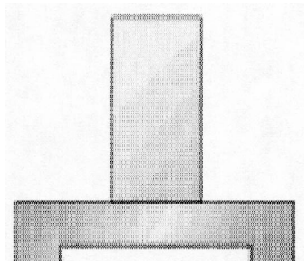
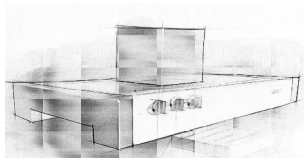

- 01 *Inschrijvingsnummer*  
**35184-01**

*Nummer en dagtekening (dag en uur) van het depot*  
79674-01 02.08.2002 , 24.00

- 02 *Vervaldatum*  
02.08.2012

- 03 *Naam van de deposant*  
SmithKline Beecham p.l.c.

- 04 *Adres (straat en nummer) van de deposant*  
980 Great West Road

- 05 *Postcode, plaats en land van de deposant*  
Brentford, Middlesex TW8 9GS,  
Groot-Brittannië

- 06 *Naam en adres van de gemachtigde of vermelding van het correspondentie-adres van de deposant*

Bureau Gevers N.V.  
Holidaystraat 5

B-1831 Diegem  
België.

- 08 *Afbeelding van de tekening of het model*  
ZIE AFBEELDING(EN)

- 11 *Vermelding van het voortbrengsel gevolgd door de aanduiding van de klasse(n) en onderklasse(n)*

Capsule (cl 28-01).

- 12 *Beschrijving van de kenmerkende eigenschappen van het nieuwe uiterlijk van het voortbrengsel; in voorkomend geval, vermelding van de onderdelen van de tekening of het model waarop de kleuren betrekking hebben*

Afb.1.1: perspectivisch aanzicht; afb.

1.2: onderaanzicht; afb. 1.3:

bovenaanzicht; afb. 1.4: zijaanzicht;

afb. 1.5: zijaanzicht van de andere kant.

- 14 *Vermelding van de naam van de werkelijke ontwerper van de tekening*

MCALLISTER Stephen M.; HEWITT  
Brian

- 18 *Dagtekening van de aanvraag van de vernieuwing*

25.07.2007

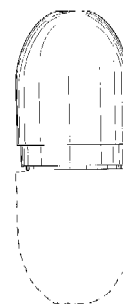
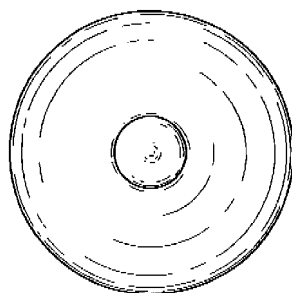
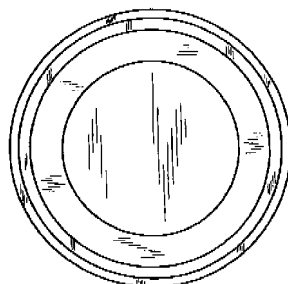
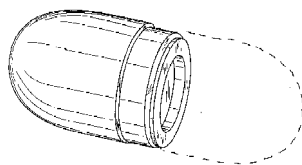

- 01 *Inschrijvingsnummer*

**35184-02**

*Nummer en dagtekening (dag en uur) van het depot*

79674-02 02.08.2002 , 24.00

- 02 *Vervaldatum*

02.08.2012

- 03 *Naam van de deposant*

SmithKline Beecham p.l.c.

- 04 *Adres (straat en nummer) van de deposant*

980 Great West Road

- 05 *Postcode, plaats en land van de deposant*

Brentford, Middlesex TW8 9GS,  
Groot-Brittannië

- 06 *Naam en adres van de gemachtigde of vermelding van het correspondentie-adres van de deposant*

Bureau Gevers N.V.

Holidaystraat 5

B-1831 Diegem

België.

- 08 *Afbeelding van de tekening of het model*  
ZIE AFBEELDING(EN)

- 11 *Vermelding van het voortbrengsel gevolgd door de aanduiding van de klasse(n) en onderklasse(n)*

Capsule (kl 28-01).

- 12 *Beschrijving van de kenmerkende eigenschappen van het nieuwe uiterlijk van het voortbrengsel; in voorkomend geval, vermelding van de onderdelen van de tekening of het model waarop de kleuren betrekking hebben*

Afb. 2.1: perspectivisch aanzicht; afb.

2.2: onderaanzicht; afb. 2.3:

bovenaanzicht; afb. 2.4: zijaanzicht;

afb. 2.5: zijaanzicht van de andere kant.

- 14 *Vermelding van de naam van de werkelijke ontwerper van de tekening*

MCALLISTER Stephen M.; HEWITT  
Brian

- 18 *Dagtekening van de aanvraag van de vernieuwing*

25.07.2007

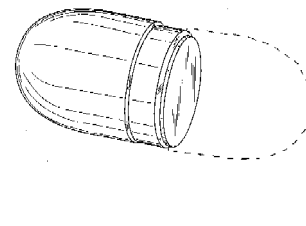

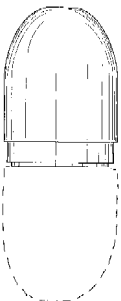
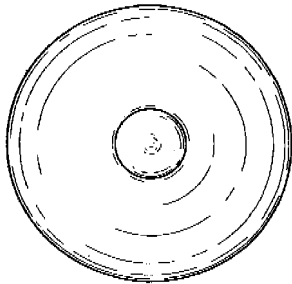
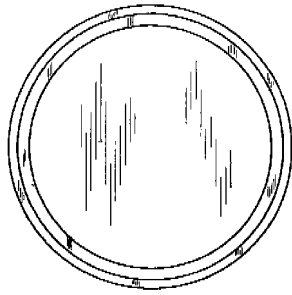

01 *Inschrijvingsnummer*  
**35184-03**

*Nummer en dagtekening (dag en uur) van het depot*  
79674-03 02.08.2002 , 24.00

02 *Vervaldatum*  
02.08.2012

03 *Naam van de deposant*  
SmithKline Beecham p.l.c.

04 *Adres (straat en nummer) van de deposant*  
980 Great West Road

05 *Postcode, plaats en land van de deposant*  
Brentford, Middlesex TW8 9GS,  
Groot-Brittannië

06 *Naam en adres van de gemachtigde of vermelding van het correspondentie-adres van de deposant*

Bureau Gevers N.V.  
Holidaystraat 5  
B-1831 Diegem  
België.

08 *Afbeelding van de tekening of het model*  
ZIE AFBEELDING(EN)

11 *Vermelding van het voortbrengsel gevolgd door de aanduiding van de klasse(n) en onderklasse(n)*

Verbindingsstuk voor capsule (kl 28-01).

12 *Beschrijving van de kenmerkende eigenschappen van het nieuwe uiterlijk van het voortbrengsel; in voorkomend geval, vermelding van de onderdelen van de tekening of het model waarop de kleuren betrekking hebben*

Afb. 3.1: perspectivisch aanzicht; afb. 3.2: perspectivisch aanzicht van de andere zijde; afb. 3.3: bovenaanzicht; afb. 3.4: onderaanzicht; afb. 3.5: zijaanzicht.

14 *Vermelding van de naam van de werkelijke ontwerper van de tekening*  
MCALLISTER Stephen M.; HEWITT Brian

18 *Dagtekening van de aanvraag van de vernieuwing*  
25.07.2007

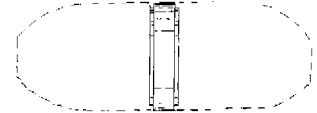
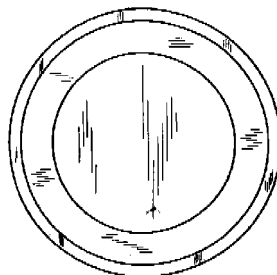
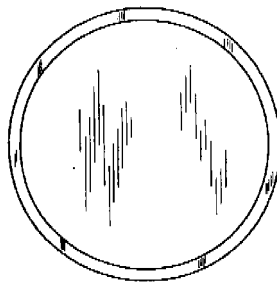
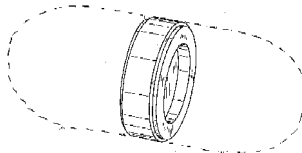
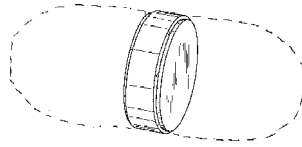

01 *Inschrijvingsnummer*  
**35196-01**

*Nummer en dagtekening (dag en uur) van het depot*  
79917-01 09.10.2002 , 24.00

02 *Vervaldatum*  
09.10.2012

03 *Naam van de deposant*  
Ekornes ASA

04 *Adres (straat en nummer) van de deposant*

05 *Postcode, plaats en land van de deposant*  
6222 Ikornnes,  
Noorwegen

06 *Naam en adres van de gemachtigde of vermelding van het correspondentie-adres van de deposant*

Octrooibureau Arnold & Siedsma  
Sweelinckplein 1  
2517 GK 's-Gravenhage  
Nederland.

08 *Afbeelding van de tekening of het model*  
ZIE AFBEELDING(EN)

11 *Vermelding van het voortbrengsel gevolgd door de aanduiding van de klasse(n) en onderklasse(n)*  
Bank (kl 6-01).

13 *Recht van voorrang als bedoeld in artikel 4 van het verdrag van Parijs tot bescherming van de Industriële Eigendom*  
Noorwegen, dd. 01 10 2002, 20020632,  
Ekornes ASA.

14 *Vermelding van de naam van de werkelijke ontwerper van de tekening*  
RELLING Harald; LADE Jan

18 *Dagtekening van de aanvraag van de vernieuwing*  
18.09.2007

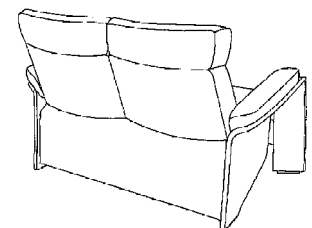
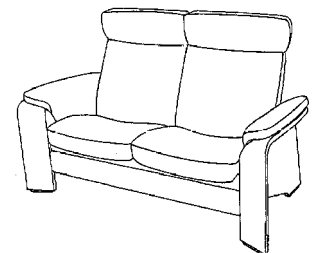



01 *Inschrijvingsnummer*  
**35196-02**

*Nummer en dagtekening (dag en uur) van het depot*

79917-02 09.10.2002 , 24.00

02 *Vervaldatum*  
09.10.2012

03 *Naam van de deposant*  
Ekornes ASA

04 *Adres (straat en nummer) van de deposant*

05 *Postcode, plaats en land van de deposant*  
6222 Ikornnes,  
Noorwegen

06 *Naam en adres van de gemachtigde of vermelding van het correspondentie-adres van de deposant*

Octrooibureau Arnold & Siedsma  
Sweelinckplein 1  
2517 GK 's-Gravenhage  
Nederland.

08 *Afbeelding van de tekening of het model*  
ZIE AFBEELDING(EN)

11 *Vermelding van het voortbrengsel gevolgd door de aanduiding van de klasse(n) en onderklasse(n)*  
Bank (kl 6-01).

13 *Recht van voorrang als bedoeld in artikel 4 van het verdrag van Parijs tot bescherming van de Industriële Eigendom*  
Noorwegen, dd. 01 10 2002, 20020632,  
Ekornes ASA.

14 *Vermelding van de naam van de werkelijke ontwerper van de tekening*  
RELLING Harald; LADE Jan

18 *Dagtekening van de aanvraag van de vernieuwing*  
18.09.2007

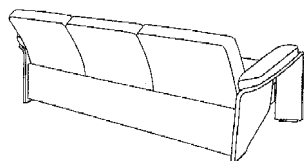
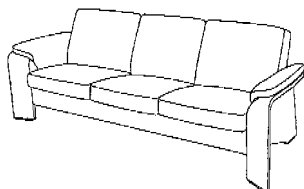

01 *Inschrijvingsnummer*  
**35196-03**

*Nummer en dagtekening (dag en uur) van het depot*

79917-03 09.10.2002 , 24.00

02 *Vervaldatum*  
09.10.2012

03 *Naam van de deposant*  
Ekornes ASA

04 *Adres (straat en nummer) van de deposant*

05 *Postcode, plaats en land van de deposant*  
6222 Ikornnes,  
Noorwegen

06 *Naam en adres van de gemachtigde of vermelding van het correspondentie-adres van de deposant*

Octrooibureau Arnold & Siedsma  
Sweelinckplein 1  
2517 GK 's-Gravenhage  
Nederland.

08 *Afbeelding van de tekening of het model*  
ZIE AFBEELDING(EN)

11 *Vermelding van het voortbrengsel gevolgd door de aanduiding van de klasse(n) en onderklasse(n)*  
Stoel (kl 6-01).

13 *Recht van voorrang als bedoeld in artikel 4 van het verdrag van Parijs tot bescherming van de Industriële Eigendom*  
Noorwegen, dd. 01 10 2002, 20020632,  
Ekornes ASA.

14 *Vermelding van de naam van de werkelijke ontwerper van de tekening*  
RELLING Harald; LADE Jan

18 *Dagtekening van de aanvraag van de vernieuwing*  
18.09.2007

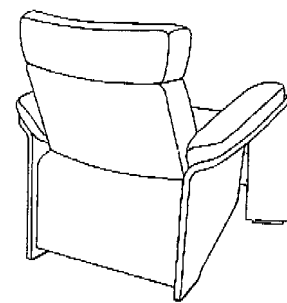
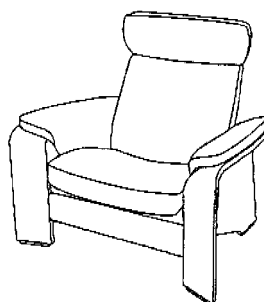
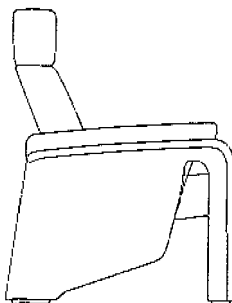
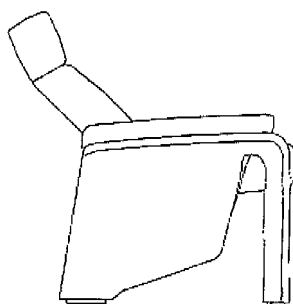

01 *Inschrijvingsnummer*  
**35196-04**

*Nummer en dagtekening (dag en uur) van het depot*

79917-04 09.10.2002 , 24.00

02 *Vervaldatum*  
09.10.2012

03 *Naam van de deposant*  
Ekornes ASA

04 *Adres (straat en nummer) van de deposant*

05 *Postcode, plaats en land van de deposant*  
6222 Ikornnes,  
Noorwegen

06 *Naam en adres van de gemachtigde of vermelding van het correspondentie-adres van de deposant*

Octrooibureau Arnold & Siedsma  
Sweelinckplein 1  
2517 GK 's-Gravenhage  
Nederland.

08 *Afbeelding van de tekening of het model*  
ZIE AFBEELDING(EN)

11 *Vermelding van het voortbrengsel gevolgd door de aanduiding van de klasse(n) en onderklasse(n)*  
Leuning voor bank-/stoel (kl 6-01).

13 *Recht van voorrang als bedoeld in artikel 4 van het verdrag van Parijs tot bescherming van de Industriële Eigendom*  
Noorwegen, dd. 01 10 2002, 20020632,  
Ekornes ASA.

14 *Vermelding van de naam van de werkelijke ontwerper van de tekening*  
RELLING Harald; LADE Jan

18 *Dagtekening van de aanvraag van de vernieuwing*  
18.09.2007

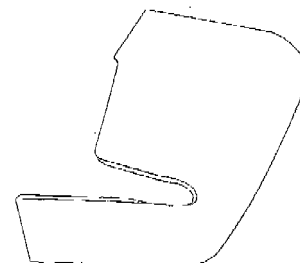

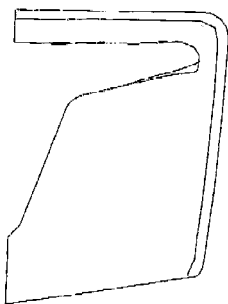
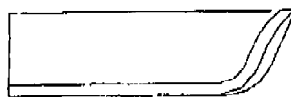
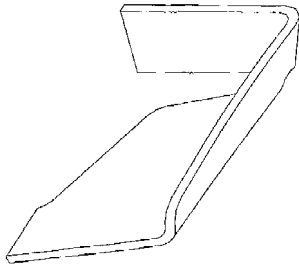

01 *Inschrijvingsnummer*  
**35211-00**

*Nummer en dagtekening (dag en uur) van het depot*

80060-00 19.11.2002 , 10.05

02 *Vervaldatum*  
19.11.2012

03 *Naam van de deposant*  
Hannspree, Inc.

04 *Adres (straat en nummer) van de deposant*  
11F, No. 480, Rueiguang Rd.

05 *Postcode, plaats en land van de deposant*  
Neihu District, Taipei City 114,  
Taiwan

06 *Naam en adres van de gemachtigde of vermelding van het correspondentie-adres van de deposant*

Octrooibureau Los en Stigter B.V.  
Weteringschans 96  
1017 XS Amsterdam  
Nederland.

08 *Afbeelding van de tekening of het model*  
ZIE AFBEELDING(EN)

11 *Vermelding van het voortbrengsel gevolgd door de aanduiding van de klasse(n) en onderklasse(n)*

Beelscherm (kl 14-02).

12 *Beschrijving van de kenmerkende eigenschappen van het nieuwe uiterlijk van het voortbrengsel; in voorkomend geval, vermelding van de onderdelen van de tekening of het model waarop de kleuren betrekking hebben*

Fig. 1: perspectiefisch vooraanzicht;  
Fig. 2: rechterzijaanzicht; Fig. 3:  
bovenaanzicht; Fig. 4: vooraanzicht;  
Fig. 5: onderaanzicht; Fig. 6:  
linkerzijaanzicht; Fig. 7:  
achteraanzicht.

14 *Vermelding van de naam van de werkelijke ontwerper van de tekening*  
LIU I; HUANG Chih-Min

18 *Dagtekening van de aanvraag van de vernieuwing*  
12.09.2007

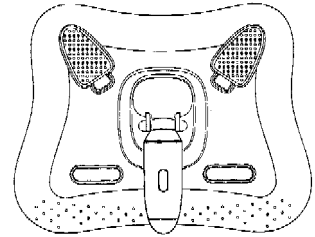
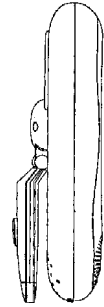
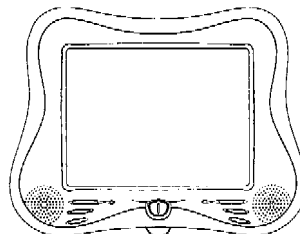
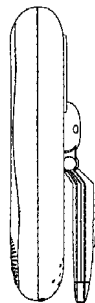
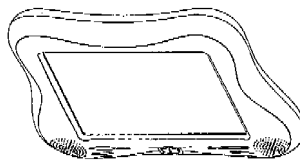

01 *Inschrijvingsnummer*  
**35312-01**

*Nummer en dagtekening (dag en uur) van het depot*

79903-01 04.10.2002 , 24.00

02 *Vervaldatum*  
04.10.2012

03 *Naam van de deposant*  
Intell Properties B.V.

04 *Adres (straat en nummer) van de deposant*  
Impact 83

05 *Postcode, plaats en land van de deposant*  
6921 RZ Duiven,  
Nederland

06 *Naam en adres van de gemachtigde of vermelding van het correspondentie-adres van de deposant*

Octrooibureau LIOC  
Postbus 13363  
3507 LJ Utrecht  
Nederland.

08 *Afbeelding van de tekening of het model*  
ZIE AFBEELDING(EN)

11 *Vermelding van het voortbrengsel gevolgd door de aanduiding van de klasse(n) en onderklasse(n)*

Fornuis (kl 7-02).

18 *Dagtekening van de aanvraag van de vernieuwing*  
14.09.2007

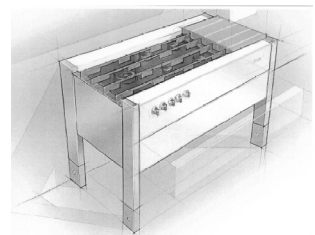

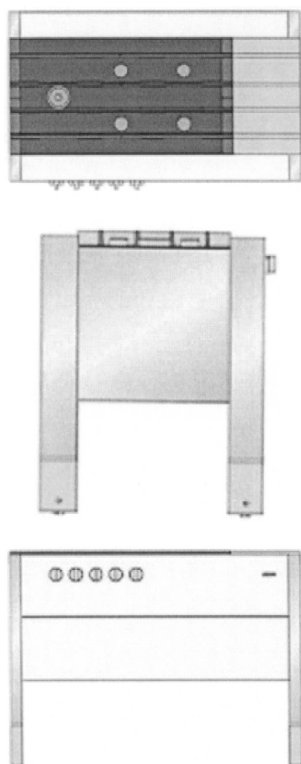

- 01 *Inschrijvingsnummer*  
**35312-02**

*Nummer en dagtekening (dag en uur) van het depot*

79903-02 04.10.2002 , 24.00

- 02 *Vervaldatum*  
04.10.2012
- 03 *Naam van de deposant*  
Intell Properties B.V.
- 04 *Adres (straat en nummer) van de deposant*  
Impact 83
- 05 *Postcode, plaats en land van de deposant*  
6921 RZ Duiven,  
Nederland
- 06 *Naam en adres van de gemachtigde of vermelding van het correspondentie-adres van de deposant*  
Octrooibureau LIOC  
Postbus 13363  
3507 LJ Utrecht  
Nederland.
- 08 *Afbeelding van de tekening of het model*  
ZIE AFBEELDING(EN)
- 11 *Vermelding van het voortbrengsel gevolgd door de aanduiding van de klasse(n) en onderklasse(n)*  
Fornuis (kl 7-02).
- 18 *Dagtekening van de aanvraag van de vernieuwing*  
14.09.2007

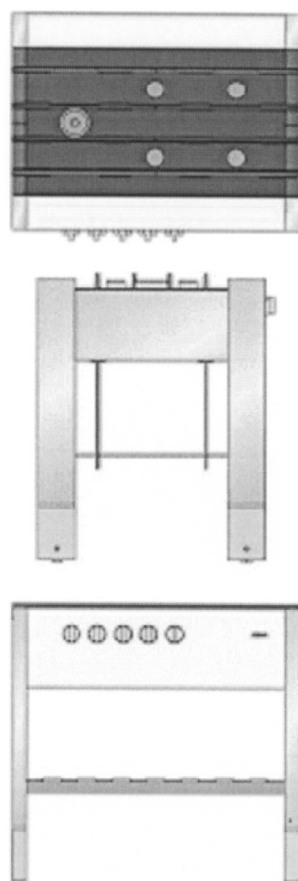

- 01 *Inschrijvingsnummer*  
**35312-03**

*Nummer en dagtekening (dag en uur) van het depot*

79903-03 04.10.2002 , 24.00

- 02 *Vervaldatum*  
04.10.2012
- 03 *Naam van de deposant*  
Intell Properties B.V.
- 04 *Adres (straat en nummer) van de deposant*  
Impact 83
- 05 *Postcode, plaats en land van de deposant*  
6921 RZ Duiven,  
Nederland
- 06 *Naam en adres van de gemachtigde of vermelding van het correspondentie-adres van de deposant*  
Octrooibureau LIOC  
Postbus 13363  
3507 LJ Utrecht  
Nederland.
- 08 *Afbeelding van de tekening of het model*  
ZIE AFBEELDING(EN)
- 11 *Vermelding van het voortbrengsel gevolgd door de aanduiding van de klasse(n) en onderklasse(n)*  
Kookplaat (kl 7-02).
- 18 *Dagtekening van de aanvraag van de vernieuwing*  
14.09.2007

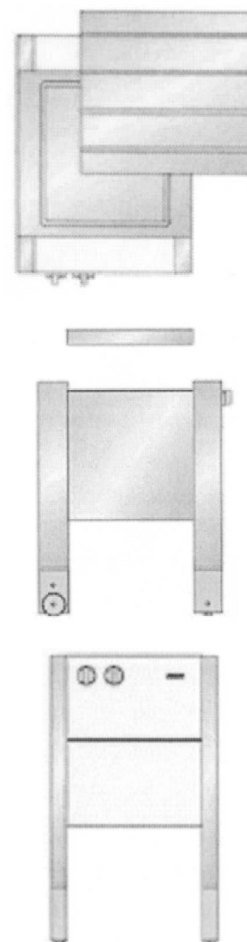

- 01 *Inschrijvingsnummer*  
**35312-04**

*Nummer en dagtekening (dag en uur) van het depot*

79903-04 04.10.2002 , 24.00

- 02 *Vervaldatum*  
04.10.2012
- 03 *Naam van de deposant*  
Intell Properties B.V.
- 04 *Adres (straat en nummer) van de deposant*  
Impact 83
- 05 *Postcode, plaats en land van de deposant*  
6921 RZ Duiven,  
Nederland
- 06 *Naam en adres van de gemachtigde of vermelding van het correspondentie-adres van de deposant*  
Octrooibureau LIOC  
Postbus 13363  
3507 LJ Utrecht  
Nederland.
- 08 *Afbeelding van de tekening of het model*  
ZIE AFBEELDING(EN)
- 11 *Vermelding van het voortbrengsel gevolgd door de aanduiding van de klasse(n) en onderklasse(n)*  
Kookplaat (kl 7-02).
- 18 *Dagtekening van de aanvraag van de vernieuwing*  
14.09.2007

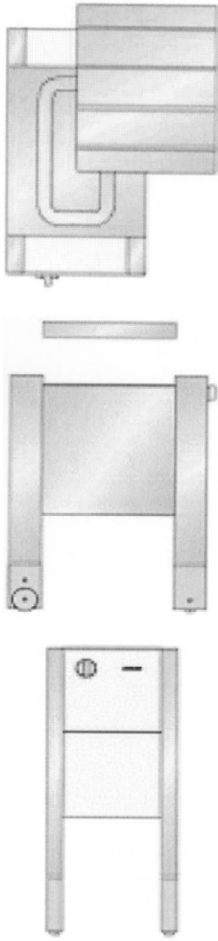

01 *Inschrijvingsnummer*  
**35313-01**

*Nummer en dagtekening (dag en uur) van het depot*

79915-01 08.10.2002 , 24.00

02 *Vervaldatum*  
08.10.2012

03 *Naam van de deposant*  
Build-A-Bear Workshop Inc.,  
Delaware corporation

04 *Adres (straat en nummer) van de deposant*  
1954 Innerbelt Business Center Drive

05 *Postcode, plaats en land van de deposant*  
St. Louis, Missouri,  
Ver.St.v.Am

06 *Naam en adres van de gemachtigde of vermelding van het correspondentie-adres van de deposant*

Ir. J.W.B. van Assen  
Postbus 1029  
2240 BA Wassenaar  
Nederland.

08 *Afbeelding van de tekening of het model*  
ZIE AFBEELDING(EN)

11 *Vermelding van het voortbrengsel gevolgd door de aanduiding van de klasse(n) en onderklasse(n)*  
Handgreep (kl 9-99).

13 *Recht van voorrang als bedoeld in artikel 4 van het verdrag van Parijs tot bescherming van de Industriële Eigendom*

Ver.St.v.Am., dd. 2 08 2002, nr. 29-165.007, WEISS Andrienne.

14 *Vermelding van de naam van de werkelijke ontwerper van de tekening*

WEISS Andrienne

18 *Dagtekening van de aanvraag van de vernieuwing*

14.09.2007

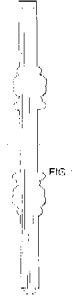

**FIG. 3**



**FIG. 4**

01 *Inschrijvingsnummer*  
**35313-02**

*Nummer en dagtekening (dag en uur) van het depot*

79915-02 08.10.2002 , 24.00

02 *Vervaldatum*  
08.10.2012

03 *Naam van de deposant*  
Build-A-Bear Workshop Inc.,  
Delaware corporation

04 *Adres (straat en nummer) van de deposant*  
1954 Innerbelt Business Center Drive

05 *Postcode, plaats en land van de deposant*  
St. Louis, Missouri,  
Ver.St.v.Am

06 *Naam en adres van de gemachtigde of vermelding van het correspondentie-adres van de deposant*

Ir. J.W.B. van Assen  
Postbus 1029  
2240 BA Wassenaar  
Nederland.

08 *Afbeelding van de tekening of het model*  
ZIE AFBEELDING(EN)

11 *Vermelding van het voortbrengsel gevolgd door de aanduiding van de klasse(n) en onderklasse(n)*

Handgreep (kl 9-99).

13 *Recht van voorrang als bedoeld in artikel 4 van het verdrag van Parijs tot bescherming van de Industriële Eigendom*

Ver.St.v.Am., dd. 2 08 2002, nr. 29-165.007, WEISS Andrienne.

14 *Vermelding van de naam van de werkelijke ontwerper van de tekening*

WEISS Andrienne

18 *Dagtekening van de aanvraag van de vernieuwing*

14.09.2007

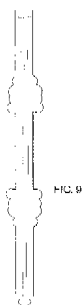

**FIG. 7**



# FIG. 8

- 01 *Inschrijvingsnummer*  
**35313-03**  
*Nummer en dagtekening (dag en uur) van het depot*  
79915-03 08.10.2002 , 24.00
- 02 *Vervaldatum*  
08.10.2012
- 03 *Naam van de deposant*  
Build-A-Bear Workshop Inc.,  
Delaware corporation
- 04 *Adres (straat en nummer) van de deposant*  
1954 Innerbelt Business Center Drive
- 05 *Postcode, plaats en land van de deposant*  
St. Louis, Missouri,  
Ver.St.v.Am
- 06 *Naam en adres van de gemachtigde of vermelding van het correspondentie-adres van de deposant*  
Ir. J.W.B. van Assen  
Postbus 1029  
2240 BA Wassenaar  
Nederland.
- 08 *Afbeelding van de tekening of het model*  
ZIE AFBEELDING(EN)
- 11 *Vermelding van het voortbrengsel gevolgd door de aanduiding van de klasse(n) en onderklasse(n)*  
Handgreep (kl 9-99).
- 13 *Recht van voorrang als bedoeld in artikel 4 van het verdrag van Parijs tot bescherming van de Industriële Eigendom*  
Ver.St.v.Am., dd. 2 08 2002, nr. 29-165.007, WEISS Andrienne.
- 14 *Vermelding van de naam van de werkelijke ontwerper van de tekening*  
WEISS Andrienne
- 18 *Dagtekening van de aanvraag van de vernieuwing*  
14.09.2007



# FIG. 11



# FIG. 12

- 01 *Inschrijvingsnummer*  
**35313-04**  
*Nummer en dagtekening (dag en uur) van het depot*  
79915-04 08.10.2002 , 24.00
- 02 *Vervaldatum*  
08.10.2012
- 03 *Naam van de deposant*  
Build-A-Bear Workshop Inc.,  
Delaware corporation
- 04 *Adres (straat en nummer) van de deposant*  
1954 Innerbelt Business Center Drive
- 05 *Postcode, plaats en land van de deposant*  
St. Louis, Missouri,  
Ver.St.v.Am
- 06 *Naam en adres van de gemachtigde of vermelding van het correspondentie-adres van de deposant*  
Ir. J.W.B. van Assen  
Postbus 1029  
2240 BA Wassenaar  
Nederland.
- 08 *Afbeelding van de tekening of het model*  
ZIE AFBEELDING(EN)
- 11 *Vermelding van het voortbrengsel gevolgd door de aanduiding van de klasse(n) en onderklasse(n)*  
Handgreep (kl 9-99).
- 13 *Recht van voorrang als bedoeld in artikel 4 van het verdrag van Parijs tot bescherming van de Industriële Eigendom*  
Ver.St.v.Am., dd. 2 08 2002, nr. 29-165.007, WEISS Andrienne.

- 14 *Vermelding van de naam van de werkelijke ontwerper van de tekening*  
WEISS Andrienne
- 18 *Dagtekening van de aanvraag van de vernieuwing*  
14.09.2007



FIG. 13



FIG. 14



# FIG. 15



# FIG. 16

- 01 *Inschrijvingsnummer*  
**35352-02**  
*Nummer en dagtekening (dag en uur) van het depot*  
80333-02 14.02.2003 , 24.00
- 02 *Vervaldatum*  
14.02.2013
- 03 *Naam van de deposant*  
Harvink Collection B.V.
- 04 *Adres (straat en nummer) van de deposant*  
Tinbergenlaan 3
- 05 *Postcode, plaats en land van de deposant*  
3401 MT IJsselstein,  
Nederland
- 08 *Afbeelding van de tekening of het model*  
ZIE AFBEELDING(EN)

11 *Vermelding van het voortbrengsel gevolgd door de aanduiding van de klasse(n) en onderklasse(n)*

Fauteuil (kl 6-01).

14 *Vermelding van de naam van de werkelijke ontwerper van de tekening*

HAKSTEEN Martin

18 *Dagtekening van de aanvraag van de vernieuwing*

12.09.2007



01 *Inschrijvingsnummer*  
**35352-03**

*Nummer en dagtekening (dag en uur) van het depot*

80333-03 14.02.2003 , 24.00

02 *Vervaldatum*  
14.02.2013

03 *Naam van de deposant*  
Harvink Collection B.V.

04 *Adres (straat en nummer) van de deposant*  
Tinbergenlaan 3

05 *Postcode, plaats en land van de deposant*  
3401 MT IJsselstein,  
Nederland

08 *Afbeelding van de tekening of het model*  
ZIE AFBEELDING(EN)

11 *Vermelding van het voortbrengsel gevolgd door de aanduiding van de klasse(n) en onderklasse(n)*

Stoel (kl 6-01).

14 *Vermelding van de naam van de werkelijke ontwerper van de tekening*  
HAKSTEEN Martin

18 *Dagtekening van de aanvraag van de vernieuwing*  
12.09.2007



01 *Inschrijvingsnummer*  
**35352-04**

*Nummer en dagtekening (dag en uur) van het depot*

80333-04 14.02.2003 , 24.00

02 *Vervaldatum*  
14.02.2013

03 *Naam van de deposant*  
Harvink Collection B.V.

04 *Adres (straat en nummer) van de deposant*  
Tinbergenlaan 3

05 *Postcode, plaats en land van de deposant*  
3401 MT IJsselstein,  
Nederland

08 *Afbeelding van de tekening of het model*  
ZIE AFBEELDING(EN)

11 *Vermelding van het voortbrengsel gevolgd door de aanduiding van de klasse(n) en onderklasse(n)*

Fauteuil (kl 6-01).

14 *Vermelding van de naam van de werkelijke ontwerper van de tekening*  
HAKSTEEN Martin

18 *Dagtekening van de aanvraag van de vernieuwing*  
13.09.2007



01 *Inschrijvingsnummer*  
**35360-00**

*Nummer en dagtekening (dag en uur) van het depot*

80371-00 25.02.2003 , 14.00

02 *Vervaldatum*  
25.02.2013

03 *Naam van de deposant*  
Formani Holland B.V.

04 *Adres (straat en nummer) van de deposant*  
Weerterveld 75

05 *Postcode, plaats en land van de deposant*  
6231 NC Meerssen,  
Nederland

06 *Naam en adres van de gemachtigde of vermelding van het correspondentie-adres van de deposant*

Considine Amsterdam BV  
Minister Hartsenlaan 11  
1217 LR Hilversum  
Nederland.

08 *Afbeelding van de tekening of het model*  
ZIE AFBEELDING(EN)

11 *Vermelding van het voortbrengsel gevolgd door de aanduiding van de klasse(n) en onderklasse(n)*

Bevestigingsinrichting (kl 8-08).

18 *Dagtekening van de aanvraag van de vernieuwing*  
03.09.2007

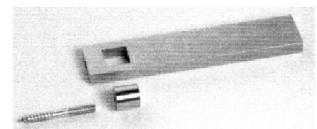
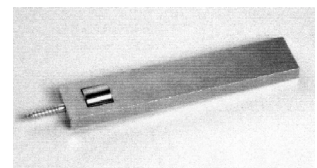

01 *Inschrijvingsnummer*  
**35383-01**

*Nummer en dagtekening (dag en uur) van het depot*

79845-01 20.09.2002 , 24.00

02 *Vervaldatum*  
20.09.2012

03 *Naam van de deposant*  
Black & Decker Inc.,  
Delaware corporation

- 04 Adres (straat en nummer) van de deposant  
Drummond Plaza Office Park,  
1423 Kirkwood Highway
- 05 Postcode, plaats en land van de deposant  
Newark - Delaware 19711,  
Ver.St.v.Am
- 06 Naam en adres van de gemachtigde of ver-  
melding van het correspondentie-adres van de  
deposant  
Merkenbureau Knijff & Partners B.V.  
Leeuwenveldseweg 12  
1382 LX Weesp  
Nederland.
- 08 Afbeelding van de tekening of het model  
ZIE AFBEELDING(EN)
- 11 Vermelding van het voortbrengsel gevolgd  
door de aanduiding van de klasse(n) en  
onderklasse(n)  
Grasmaaimachine met grasopvangbak  
(kl 15-03).
- 12 Beschrijving van de kenmerkende eigen-  
schappen van het nieuwe uiterlijk van het  
voortbrengsel; in voorkomend geval, ver-  
melding van de onderdelen van de tekening of het  
model waarop de kleuren betrekking hebben  
Afb. 1: perspectivisch aanzicht; afb. 2:  
zijaanzicht van ene zijde; afb. 3:  
zijaanzicht van andere zijde; afb. 4:  
onderaanzicht; afb. 5: bovenaanzicht;  
afb. 6: vooraanzicht; afb. 7:  
achteraanzicht.
- 13 Recht van voorrang als bedoeld in artikel 4  
van het verdrag van Parijs tot bescherming  
van de Industriële Eigendom  
Groot-Brittannië, dd. 20 03 2002, nr.  
3002326, Black & Decker Inc.
- 14 Vermelding van de naam van de werkelijke  
ontwerper van de tekening  
HOUGHTON Stephen
- 18 Dagtekening van de aanvraag van de ver-  
nieuwing  
03.09.2007

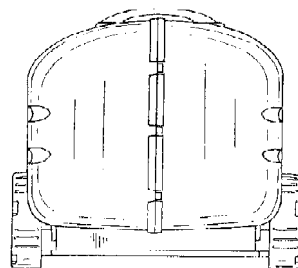
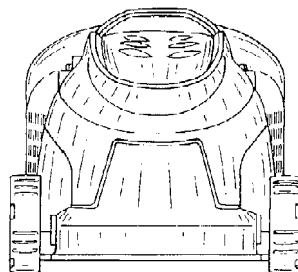
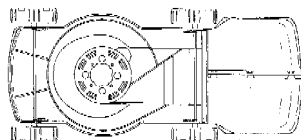
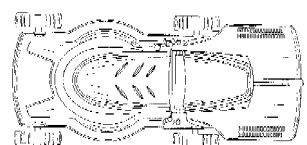
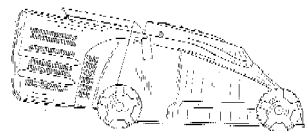
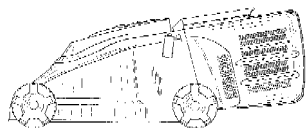
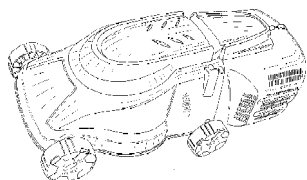

- 01 Inschrijvingsnummer  
**35383-02**  
Nummer en dagtekening (dag en uur) van het  
depot  
79845-02 20.09.2002 , 24.00
- 02 Vervaldatum  
20.09.2012
- 03 Naam van de deposant  
Black & Decker Inc.,  
Delaware corporation
- 04 Adres (straat en nummer) van de deposant  
Drummond Plaza Office Park,  
1423 Kirkwood Highway
- 05 Postcode, plaats en land van de deposant  
Newark - Delaware 19711,  
Ver.St.v.Am
- 06 Naam en adres van de gemachtigde of ver-  
melding van het correspondentie-adres van de  
deposant  
Merkenbureau Knijff & Partners B.V.  
Leeuwenveldseweg 12  
1382 LX Weesp  
Nederland.
- 08 Afbeelding van de tekening of het model  
ZIE AFBEELDING(EN)
- 11 Vermelding van het voortbrengsel gevolgd  
door de aanduiding van de klasse(n) en  
onderklasse(n)  
Grasmaaimachine (kl 15-03).
- 12 Beschrijving van de kenmerkende eigen-  
schappen van het nieuwe uiterlijk van het  
voortbrengsel; in voorkomend geval, ver-  
melding van de onderdelen van de tekening of het  
model waarop de kleuren betrekking hebben  
Afb. 2.1: perspectivisch vooraanzicht;  
afb. 2.2: perspectivisch achteraanzicht;  
afb. 2.3: zijaanzicht van ene zijde; afb.  
2.4: zijaanzicht van andere zijde; afb.  
2.5: onderaanzicht; afb. 2.6:

bovenaanzicht; afb. 2.7: vooraanzicht;  
afb. 2.8: achteraanzicht.

- 13 Recht van voorrang als bedoeld in artikel 4  
van het verdrag van Parijs tot bescherming  
van de Industriële Eigendom  
Groot-Brittannië, dd. 20 03 2002, nr.  
3002325, Black & Decker Inc.
- 14 Vermelding van de naam van de werkelijke  
ontwerper van de tekening  
HOUGHTON Stephen
- 18 Dagtekening van de aanvraag van de ver-  
nieuwing  
03.09.2007

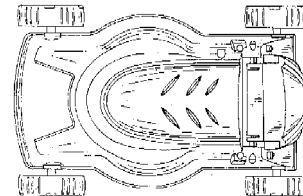
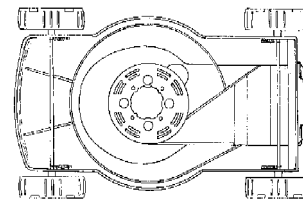
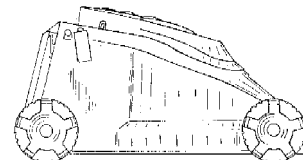
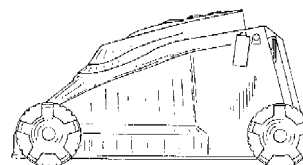
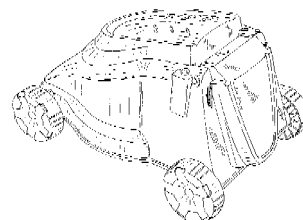
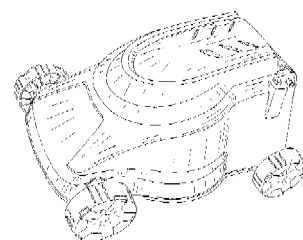

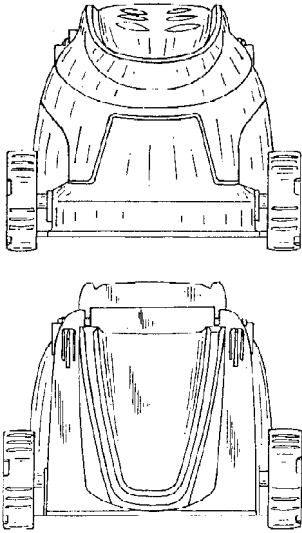
01 *Inschrijvingsnummer***35432-00***Nummer en dagtekening (dag en uur) van het depot*

80207-00 23.12.2002 , 24.00

02 *Vervaldatum*

23.12.2012

03 *Naam van de deposant*

Hannspree, Inc.

04 *Adres (straat en nummer) van de deposant*

11 Fl., No. 480, Rueiguang Rd., Neihu Chiu

05 *Postcode, plaats en land van de deposant*

Taipei City 114, Taiwan

06 *Naam en adres van de gemachtigde of vermelding van het correspondentie-adres van de deposant*Exter Polak & Charlouis B.V.  
Sir Winston Churchillaan 295 A  
2288 DC Rijswijk  
Nederland.08 *Afbeelding van de tekening of het model*

ZIE AFBEELDING(EN)

11 *Vermelding van het voortbrengsel gevolgd door de aanduiding van de klasse(n) en onderklasse(n)*

Luidspreker (kl 14-01).

14 *Vermelding van de naam van de werkelijke ontwerper van de tekening*OLSON Mark H.; WYATT Jeff;  
VOEGE Michael; WILLIAMS Luke;  
GIBBY Garth; IMBODEM Ethan;  
REZA Ana18 *Dagtekening van de aanvraag van de vernieuwing*

28.09.2007

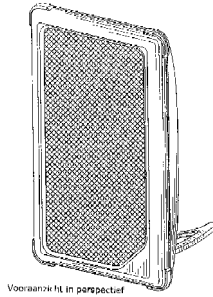

Vooranzicht in perspectief

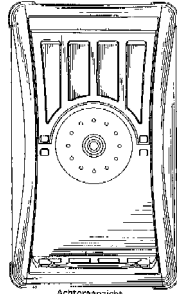

Achterzicht

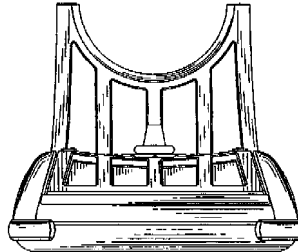

Bovenaanzicht

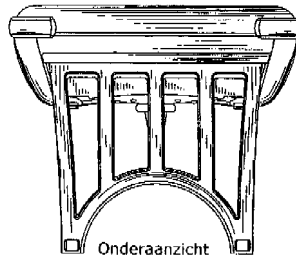

Onderaanzicht

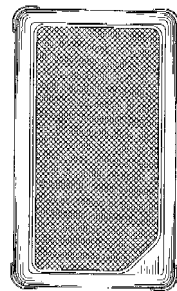

Vooranzicht

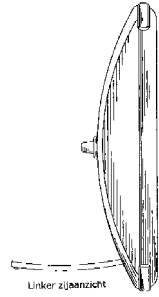

Linker zijzicht

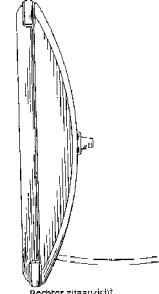

Rechter zijzicht

01 *Inschrijvingsnummer***35438-00***Nummer en dagtekening (dag en uur) van het depot*

80383-00 27.02.2003 , 24.00

02 *Vervaldatum*

27.02.2013

03 *Naam van de deposant*

SecuProducts BV

04 *Adres (straat en nummer) van de deposant*

Boekweitstraat 23

05 *Postcode, plaats en land van de deposant*2153 GK Nieuw-Vennep,  
Nederland06 *Naam en adres van de gemachtigde of vermelding van het correspondentie-adres van de deposant*Novagraaf Nederland B.V.  
Hogehilweg 3  
1101 CA Amsterdam-Zuidoost  
Nederland.08 *Afbeelding van de tekening of het model*

ZIE AFBEELDING(EN)

11 *Vermelding van het voortbrengsel gevolgd door de aanduiding van de klasse(n) en onderklasse(n)*

Steun voor barrièrestang (kl 8-08, 09).

18 *Dagtekening van de aanvraag van de vernieuwing*

25.09.2007

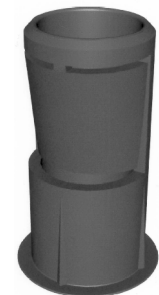





- 01 *Inschrijvingsnummer*  
**35485-01**  
*Nummer en dagtekening (dag en uur) van het depot*  
79860-01 24.09.2002 , 24.00
- 02 *Vervaldatum*  
24.09.2012
- 03 *Naam van de deposant*  
G W Pharma Limited
- 04 *Adres (straat en nummer) van de deposant*  
Porton Down, Science Park
- 05 *Postcode, plaats en land van de deposant*  
Salisbury, Wiltshire SP4 0JQ,  
Groot-Brittannië
- 06 *Naam en adres van de gemachtigde of vermelding van het correspondentie-adres van de deposant*  
Nederlandsch Octrooibureau  
J.W. Frisolaan 13  
2517 JS 's-Gravenhage  
Nederland.
- 08 *Afbeelding van de tekening of het model*  
ZIE AFBEELDING(EN)
- 11 *Vermelding van het voortbrengsel gevolgd door de aanduiding van de klasse(n) en onderklasse(n)*  
Afgifte apparaat (kl 28-01, 03).

13 *Recht van voorrang als bedoeld in artikel 4 van het verdrag van Parijs tot bescherming van de Industriële Eigendom*

Groot-Brittannië, dd. 26 03 2002, nr. 3002506, G W Pharma Limited.

14 *Vermelding van de naam van de werkelijke ontwerper van de tekening*

DAVE Rajiv; GREY Matthew;  
RIDDIFORD Martin

18 *Dagtekening van de aanvraag van de vernieuwing*

03.09.2007

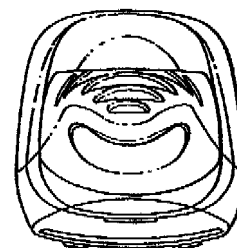
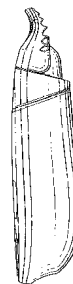
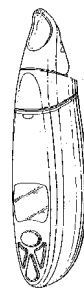

**BOVENAANZICHT**

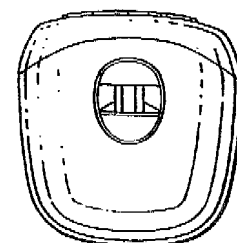

**ONDERAANZICHT**

- 01 *Inschrijvingsnummer*  
**35485-02**  
*Nummer en dagtekening (dag en uur) van het depot*  
79860-02 24.09.2002 , 24.00
- 02 *Vervaldatum*  
24.09.2012
- 03 *Naam van de deposant*  
G W Pharma Limited
- 04 *Adres (straat en nummer) van de deposant*  
Porton Down, Science Park
- 05 *Postcode, plaats en land van de deposant*  
Salisbury, Wiltshire SP4 0JQ,  
Groot-Brittannië
- 06 *Naam en adres van de gemachtigde of vermelding van het correspondentie-adres van de deposant*  
Nederlandsch Octrooibureau  
J.W. Frisolaan 13  
2517 JS 's-Gravenhage  
Nederland.
- 08 *Afbeelding van de tekening of het model*  
ZIE AFBEELDING(EN)
- 11 *Vermelding van het voortbrengsel gevolgd door de aanduiding van de klasse(n) en onderklasse(n)*  
Afgifte apparaat (kl 28-01, 03).

13 *Recht van voorrang als bedoeld in artikel 4 van het verdrag van Parijs tot bescherming van de Industriële Eigendom*

Groot-Brittannië, dd. 26 03 2002, nr. 3002507, G W Pharma Limited.

14 *Vermelding van de naam van de werkelijke ontwerper van de tekening*

DAVE Rajiv; GREY Matthew; RIDDIFORD Martin

18 *Dagtekening van de aanvraag van de vernieuwing*  
03.09.2007

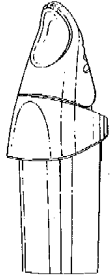

PROFIL VAN VOORZIJDE

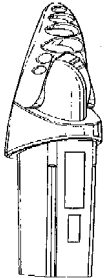

OPZICHT VAN BOVEN

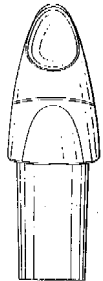

VOORZICHT

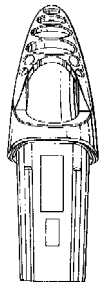

OPZICHT VAN ONDER

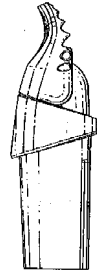

ZIJDEZICHT

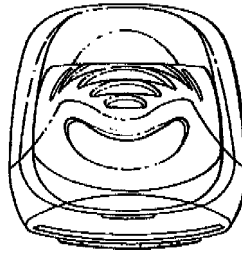

BOVENAANZICHT

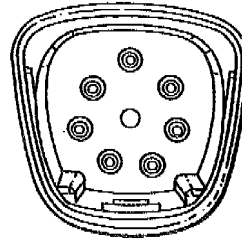

ONDERAANZICHT

13 *Recht van voorrang als bedoeld in artikel 4 van het verdrag van Parijs tot bescherming van de Industriële Eigendom*

Groot-Brittannië, dd. 26 03 2002, nr. 3002505, G W Pharma Limited.

14 *Vermelding van de naam van de werkelijke ontwerper van de tekening*

DAVE Rajiv; GREY Matthew; RIDDIFORD Martin

18 *Dagtekening van de aanvraag van de vernieuwing*  
03.09.2007



PROFIL VAN VOORZIJDE



OPZICHT VAN BOVEN

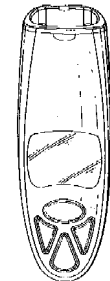

VOORZICHT



OPZICHT VAN ONDER

01 *Inschrijvingsnummer*  
**35485-03**

*Nummer en dagtekening (dag en uur) van het depot*

79860-03 24.09.2002, 24.00

02 *Vervaldatum*

24.09.2012

03 *Naam van de deposant*

G W Pharma Limited

04 *Adres (straat en nummer) van de deposant*

Porton Down, Science Park

05 *Postcode, plaats en land van de deposant*

Salisbury, Wiltshire SP4 0JQ, Groot-Brittannië

06 *Naam en adres van de gemachtigde of vermelding van het correspondentie-adres van de deposant*

Nederlandsch Octrooibureau  
J.W. Frisolaan 13  
2517 JS 's-Gravenhage  
Nederland.

08 *Afbeelding van de tekening of het model*  
ZIE AFBEELDING(EN)

11 *Vermelding van het voortbrengsel gevolgd door de aanduiding van de klasse(n) en onderklasse(n)*

Afgifte apparaat (kl 28-01, 03).



ZIE AFBEELDING

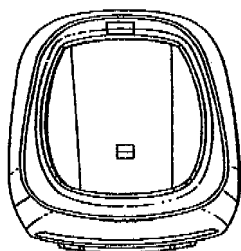

BOVENAANZICHT

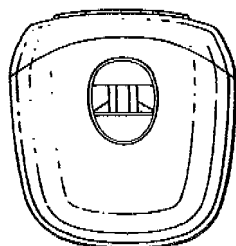

ONDERAANZICHT

- 01 *Inschrijvingsnummer*  
**35510-00**  
*Nummer en dagtekening (dag en uur) van het depot*  
80161-00 13.12.2002 , 24.00
- 02 *Vervaldatum*  
13.12.2012
- 03 *Naam van de deposant*  
B.V. Concrelit
- 04 *Adres (straat en nummer) van de deposant*  
Pluggematen 8
- 05 *Postcode, plaats en land van de deposant*  
8331 TV Steenwijk,  
Nederland
- 06 *Naam en adres van de gemachtigde of vermelding van het correspondentie-adres van de deposant*  
Novagraaf Nederland B.V.  
Hogehilweg 3  
1101 CA Amsterdam-Zuidoost  
Nederland.
- 08 *Afbeelding van de tekening of het model*  
ZIE AFBEELDING(EN)
- 11 *Vermelding van het voortbrengsel gevolgd door de aanduiding van de klasse(n) en onderklasse(n)*  
Bermopsluitingsband (kl 25-01, 02).
- 18 *Dagtekening van de aanvraag van de vernieuwing*  
17.09.2007

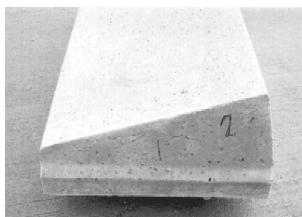
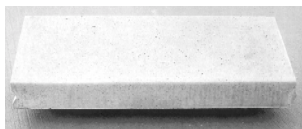

- 01 *Inschrijvingsnummer*  
**35511-00**  
*Nummer en dagtekening (dag en uur) van het depot*  
80169-00 19.12.2002 , 10.00
- 02 *Vervaldatum*  
19.12.2012
- 03 *Naam van de deposant*  
Stichting Bio-Kinderrevalidatie
- 04 *Adres (straat en nummer) van de deposant*  
Wekeromseweg 8
- 05 *Postcode, plaats en land van de deposant*  
6816 VS Arnhem,  
Nederland
- 06 *Naam en adres van de gemachtigde of vermelding van het correspondentie-adres van de deposant*  
Mathieu A. Gielen  
Willebrordusstraat 128E  
3037 TX Rotterdam  
Nederland.
- 08 *Afbeelding van de tekening of het model*  
ZIE AFBEELDING(EN)
- 11 *Vermelding van het voortbrengsel gevolgd door de aanduiding van de klasse(n) en onderklasse(n)*  
Kinderrolstoel (kl 12-12).
- 14 *Vermelding van de naam van de werkelijke ontwerper van de tekening*  
DIJKHUIS Eva
- 18 *Dagtekening van de aanvraag van de vernieuwing*  
14.09.2007

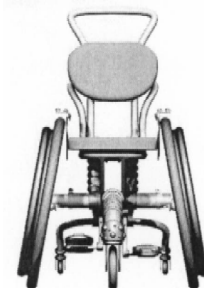
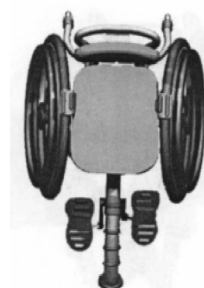

- 01 *Inschrijvingsnummer*  
**35543-00**  
*Nummer en dagtekening (dag en uur) van het depot*  
80230-00 08.01.2003 , 10.00
- 02 *Vervaldatum*  
08.01.2013

- 03 *Naam van de deposant*  
Adriaans Gerardus Anne-Marie Sommers
- 04 *Adres (straat en nummer) van de deposant*  
Korenschoof 1
- 05 *Postcode, plaats en land van de deposant*  
4283 HG Giessen,  
Nederland
- 06 *Naam en adres van de gemachtigde of vermelding van het correspondentie-adres van de deposant*  
Octrooibureau Arnold & Siedsma  
Sweelinckplein 1  
2517 GK 's-Gravenhage  
Nederland.
- 08 *Afbeelding van de tekening of het model*  
ZIE AFBEELDING(EN)
- 11 *Vermelding van het voortbrengsel gevolgd door de aanduiding van de klasse(n) en onderklasse(n)*  
Schoorsteenkap (kl 25-02).
- 18 *Dagtekening van de aanvraag van de vernieuwing*  
21.08.2007

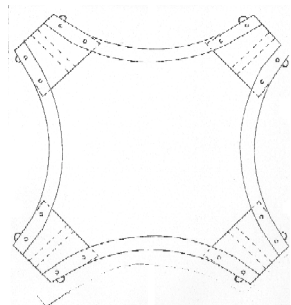
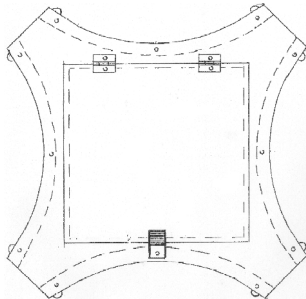
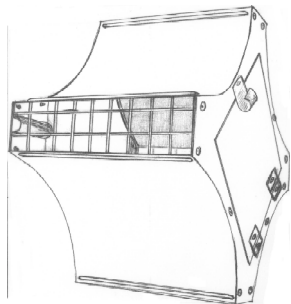

- 01 *Inschrijvingsnummer*  
**35588-01**
- Nummer en dagtekening (dag en uur) van het depot*  
80372-01 26.02.2003 , 24.00
- 02 *Vervaldatum*  
26.02.2013
- 03 *Naam van de deposant*  
Rudolf Simon Joseph Vernooij  
h.o.d.n. Abdulco
- 04 *Adres (straat en nummer) van de deposant*  
De Ruijterplein 4
- 05 *Postcode, plaats en land van de deposant*  
2014 AS Haarlem,  
Nederland
- 08 *Afbeelding van de tekening of het model*  
ZIE AFBEELDING(EN)
- 11 *Vermelding van het voortbrengsel gevolgd door de aanduiding van de klasse(n) en onderklasse(n)*  
Stofsluis (kl 15-05).
- 14 *Vermelding van de naam van de werkelijke ontwerper van de tekening*  
VERNOOIJ Rudolf S.J.
- 18 *Dagtekening van de aanvraag van de vernieuwing*  
04.09.2007

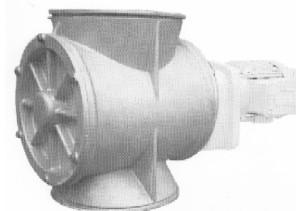

- 01 *Inschrijvingsnummer*  
**35588-02**
- Nummer en dagtekening (dag en uur) van het depot*  
80372-02 26.02.2003 , 24.00
- 02 *Vervaldatum*  
26.02.2013
- 03 *Naam van de deposant*  
Rudolf Simon Joseph Vernooij  
h.o.d.n. Abdulco
- 04 *Adres (straat en nummer) van de deposant*  
De Ruijterplein 4
- 05 *Postcode, plaats en land van de deposant*  
2014 AS Haarlem,  
Nederland

- 08 *Afbeelding van de tekening of het model*  
ZIE AFBEELDING(EN)
- 11 *Vermelding van het voortbrengsel gevolgd door de aanduiding van de klasse(n) en onderklasse(n)*  
Stofsluis (kl 15-05).
- 14 *Vermelding van de naam van de werkelijke ontwerper van de tekening*  
VERNOOIJ Rudolf S.J.
- 18 *Dagtekening van de aanvraag van de vernieuwing*  
04.09.2007

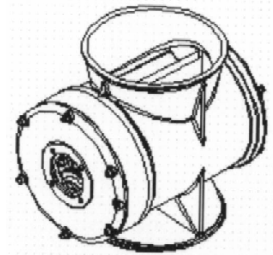

- 01 *Inschrijvingsnummer*  
**35734-01**
- Nummer en dagtekening (dag en uur) van het depot*  
80302-01 04.02.2003 , 10.00
- 02 *Vervaldatum*  
04.02.2013
- 03 *Naam van de deposant*  
KNEZEVIC Mario
- 04 *Adres (straat en nummer) van de deposant*  
Witte de Withstraat 12
- 05 *Postcode, plaats en land van de deposant*  
3201 CW Spijkenisse,  
Nederland
- 08 *Afbeelding van de tekening of het model*  
ZIE AFBEELDING(EN)
- 11 *Vermelding van het voortbrengsel gevolgd door de aanduiding van de klasse(n) en onderklasse(n)*  
Trimtafel (kl 6-03; 30-99).
- 14 *Vermelding van de naam van de werkelijke ontwerper van de tekening*  
KNEZEVIC Mario
- 18 *Dagtekening van de aanvraag van de vernieuwing*  
18.09.2007

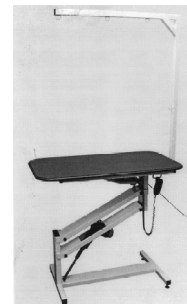



01 *Inschrijvingsnummer*

**35734-02**

*Nummer en dagtekening (dag en uur) van het depot*

80302-02 04.02.2003 , 10.00

02 *Vervaldatum*

04.02.2013

03 *Naam van de deposant*

KNEZEVIC Mario

04 *Adres (straat en nummer) van de deposant*

Witte de Withstraat 12

05 *Postcode, plaats en land van de deposant*

3201 CW Spijkenisse,  
Nederland

08 *Afbeelding van de tekening of het model*

ZIE AFBEELDING(EN)

11 *Vermelding van het voortbrengsel gevolgd door de aanduiding van de klasse(n) en onderklasse(n)*

Trimtafel (kl 6-03; 30-99).

14 *Vermelding van de naam van de werkelijke ontwerper van de tekening*

KNEZEVIC Mario

18 *Dagtekening van de aanvraag van de vernieuwing*

18.09.2007



01 *Inschrijvingsnummer*

**35734-03**

*Nummer en dagtekening (dag en uur) van het depot*

80302-03 04.02.2003 , 10.00

02 *Vervaldatum*

04.02.2013

03 *Naam van de deposant*

KNEZEVIC Mario

04 *Adres (straat en nummer) van de deposant*

Witte de Withstraat 12

05 *Postcode, plaats en land van de deposant*

3201 CW Spijkenisse,  
Nederland

08 *Afbeelding van de tekening of het model*

ZIE AFBEELDING(EN)

11 *Vermelding van het voortbrengsel gevolgd door de aanduiding van de klasse(n) en onderklasse(n)*

Föhn voor honden (kl 30-99).

14 *Vermelding van de naam van de werkelijke ontwerper van de tekening*

KNEZEVIC Mario

18 *Dagtekening van de aanvraag van de vernieuwing*

18.09.2007

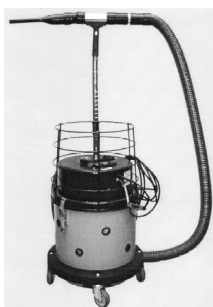

#@mmp 5421





## Rubriek VIII Rubrique VIII

*Beneluxdepots waarbij wijzigingen van de inschrijving van de tekening of het model in het register werden aangetekend (regel 3.1 van het Uitvoeringsreglement).*

- 01 Overdrachten
- 02 Licenties
- 03 Pandrechten
- 04 Beslagleggingen
- 05 Doorhalen van licenties, pand, beslag
- 06 Adreswijzigingen (houder)
- 07 Naamswijzigingen (houder)
- 08
  - a Wijzigingen van correspondentie-adres
  - b Aanstelling of wijziging van gemachtigde
  - c Naams- en adreswijzigingen van gemachtigde
  - d Naams- of adreswijzigingen van gemachtigde
- 09 Naams- en adreswijzigingen (houder)
- 10 Verbeteringen van schrijffouten
- 11 Overige verbeteringen

N.B - De na de tekst van een wijziging voorkomende aanduiding betreft een interne codering.  
 - Indien na de datum van aantekening de aanduidingen (1), (2), enz. voorkomen betekent dit dat bij de registraties gelijktijdig meerdere wijzigingen zijn aangetekend. Tevens geven deze aanduidingen de volgorde der wijzigingen aan.

*Dépôts Benelux auprès desquels sont enregistrées au registre des modifications de l'enregistrement du dessin ou modèle (règle 3.1 du Règlement d'exécution).*

- 01 Cessions
- 02 Licences
- 03 Droits de gage
- 04 Saisies
- 05 Radiation de licences, gages, saisies
- 06 Changement d'adresse (titulaire)
- 07 Changement de nom (titulaire)
- 08
  - a Changements d'adresse de correspondance
  - b Institution ou changement de mandataire
  - c Changements de nom et d'adresse du mandataire
  - d Changements de nom ou d'adresse du mandataire
- 09 Changement de nom et d'adresse (titulaire)
- 10 Corrections d'erreurs de plume
- 11 Autre rectifications

N.B - L'indication qui pourrait figurer après le texte d'une modification est un code interne.  
 - Si les indications (1), (2), etc. devaient figurer après la date de notification, cela signifie qu'il y a plusieurs modifications qui sont notifiées simultanément. Ces indications font également apparaître le rang des modifications.



# 1 OVERDRACHTEN CESSIONS

Slough, Berkshire SL1 4JX,  
Groot-Brittannië

00058-002;

Aangetekend: 22.12.2006

## 15981-00

*Overgegaan aan:*

Taxitronic V.O.F.  
Paramariboweg 93  
7333 PA Apeldoorn,  
Nederland

00029-001;

Aangetekend: 24.07.2007

## 35677-00

*Cession à:*

ARAPONICS, société anonyme  
Boulevard du Rectorat 27  
4000 Liège,  
Belgique

00034-001;

Enregistré: 02.08.2007

## 34785-00

*Cession à:*

HUBER Decorative packaging GmbH  
+ Co. KG  
Waldkirchener Strasse 11  
84030 Landshut,  
Allemagne

00035-001;

Enregistré: 28.08.2007

## 37047-01/37047-03

*Overgegaan aan:*

Johan de Jong  
Prinses Beatrixstraat 32  
4151 CE Acquoy,  
Nederland

00043-003;

Aangetekend: 27.09.2007

## 21668-01, 22399-00

*Overgegaan aan:*

Mars G.B. Unlimited  
Dundee Road

# 6 ADRESWIJZIGINGEN CHANGEMENTS D'ADRESSE

## 29288-00

*Changement d'adresse en:*

21 Rue des Breuils  
17940 Rivedoux-Plage,

20019-001;

Enregistré: 29.05.2007

## 35369-00

*Adres gewijzigd in:*

Moergestelseweg 34 B  
5062 JW Oisterwijk,

20035-001;

Aangetekend: 14.09.2007

## 29627-00

*Adres gewijzigd in:*

Schouwrooij 18, Postbus 201  
5281 RE Boxtel,

20036-001;

Aangetekend: 14.09.2007

## 37154-01/37154-02

*Adres gewijzigd in:*

Koninginneweg 12  
1241 CS Kortenhoef,

20039-002;

Aangetekend: 02.10.2007

## 37242-00

*Adres gewijzigd in:*

Matrozenhof 131  
1018 ZP Amsterdam,

20040-001;

Aangetekend: 02.10.2007



## 7 NAAMSWIJZIGINGEN CHANGEMENTS DE NOM

---

18977-00, 27789-00, 28415-01/28415-02, 30398-00, 31967-00, 32496-00, 32542-00, 33627-00, 34652-00, 35334-00, 35338-00, 35399-00

*Naam gewijzigd in:*

Huntleigh Technology Limited

30017-013;

Aangetekend: 08.05.2007

---

## 8b AANSTELLING OF WIJ- ZIGING VAN GEMACHTIGDE INSTITUTION OU CHAN- GEMENT DE MANDA- TAIRE

---

**21668-01, 22399-00**

*Aanstelling of wijziging van gemachtigde:*

Freshfields Bruckhaus Deringer  
Strawinskyalaan 10  
1077 XZ Amsterdam  
Nederland.

41027-002;

Aangetekend: 13.03.2007

---

**18977-00, 35399-00**

*Aanstelling of wijziging van gemachtigde:*

VEREENIGDE  
Johan de Wittlaan 7  
2517 JR Den Haag  
Nederland.

41075-002;

Aangetekend: 08.05.2007

---

**21668-02**

*Aanstelling of wijziging van gemachtigde:*

Freshfields Bruckhaus Deringer  
Strawinskyalaan 10  
1077 XZ Amsterdam  
Nederland.

41119-001;

Aangetekend: 14.06.2006

---

**15981-00**

*Aanstelling of wijziging van gemachtigde:*

Algemeen Octrooi- en Merkenbureau  
John F. Kennedylaan 2  
5612 AB Eindhoven  
Nederland.

41124-001;

Aangetekend: 24.07.2007

---

**35185-00**

*Aanstelling of wijziging van gemachtigde:*

PRONOVEM MARKS SA  
Spoorwegstraat 20  
B-8200 Brugge  
België.

41144-001;

Aangetekend: 27.08.2007

---

**16494-00**

*Institution ou changement de mandataire:*

OFFICE PARETTE (FRED MAES)  
Avenue Gabrielle Petit 2  
B-7940 Brugelette  
Belgique.

41145-001;

Enregistré: 29.08.2007

---

**23009-00**

*Institution ou changement de mandataire:*

Bureau Gevers S.A.  
Holidaystraat 5  
B-1831 Diegem  
Belgique.

41146-001;

Enregistré: 29.08.2007

---

**35412-01/35412-02**

*Institution ou changement de mandataire:*

OFFICE PARETTE (FRED MAES)  
Avenue Gabrielle Petit 2  
B-7940 Brugelette  
Belgique.

41148-002;

Enregistré: 03.09.2007

---

**34827-00, 34889-00**

*Institution ou changement de mandataire:*

OFFICE PARETTE (FRED MAES)  
Avenue Gabrielle Petit 2  
B-7940 Brugelette  
Belgique.

41149-002;

Enregistré: 03.09.2007

---

**35253-00**

*Institution ou changement de mandataire:*

Dennemeyer & Associates SA  
55 rue des Bruyères  
L-1274 Howald  
Luxembourg.

---

41150-001;

Enregistré: 18.09.2007

Enregistré: 30.08.2007

---

**35337-00**

*Aanstelling of wijziging van gemachtigde:*  
Novagraaf Nederland B.V.  
Hogehilweg 3  
1101 CA Amsterdam-Zuidoost  
Nederland.

41151-001;

Aangetekend: 05.09.2007

---

**16714-00**

*Institution ou changement de mandataire:*  
Office Kirkpatrick S.A.  
32, Avenue Wolfers  
B-1310 La Hulpe  
Belgique.

41154-001;

Enregistré: 04.09.2007

---

**35353-00**

*Aanstelling of wijziging van gemachtigde:*  
Merkenbureau Knijff & Partners B.V.  
Leeuwenveldseweg 12  
1382 LX Weesp  
Nederland.

41155-001;

Aangetekend: 20.08.2007

---

**18266-00, 35876-00**

*Aanstelling of wijziging van gemachtigde:*  
Algemeen Octrooi- en Merkenbureau  
John F. Kennedylaan 2  
5612 AB Eindhoven  
Nederland.

41156-002;

Aangetekend: 07.09.2007

---

**34966-01/34966-02**

*Institution ou changement de mandataire:*  
PRONOVEM MARKS SA  
Avenue Josse Goffinlaan 158  
B-1082 Bruxelles  
Belgique.

41158-002;

---

**35565-01/35565-05**

*Institution ou changement de mandataire:*  
Office Hanssens S.p.r.l.  
40, square Marie-Louise, Boîte 19  
B-1000 Bruxelles  
Belgique.

41170-005;

Enregistré: 01.10.2007

---

**29210-01/29210-03**

*Aanstelling of wijziging van gemachtigde:*  
Onel Trademarks  
Leeuwenveldseweg 72  
1382 LX Weesp  
Nederland.

41173-003;

Aangetekend: 01.10.2007

---

#@mmpp 190



Index:

Gemachtigden  
Mandataires

---

## Symbolen/Symboles

---

..... 121

---

### A

---

**Algemeen Octrooi- en Merkenbureau**

John F. Kennedylaan 2  
5612 AB Eindhoven  
Nederland.

..... 90, 121, 122

**Antwerps Octrooi- en Merkenbureau**

M.F.J. Bockstael N.V.  
Arenbergstraat 13  
B-2000 Antwerpen  
België.

..... 72

**Antwerps Octrooi- en Merkenbureau**

M.F.J. Bockstael N.V.  
Arenbergstraat 13  
B-2000 Anvers  
Belgique.

..... 78, 79

**ARNOLD & SIEDSMA**

Meir 24 Bus 17  
B-2000 Antwerpen  
België.

..... 69, 81

---

### B

---

**Baker & McKenzie Amsterdam N.V.**

Claude Debussylaan 54  
1082 MD Amsterdam  
Pays-Bas.

..... 53, 54

**Bureau Gevers N.V.**

Holidaystraat 5  
B-1831 Diegem

**België.**

..... 103, 104

**Bureau Gevers S.A.**

Holidaystraat 5  
B-1831 Diegem  
Belgique.

..... 50, 52, 53, 69, 70, 71, 74, 75, 76, 86, 87, 121

---

### C

---

**CABINET BEDE S.A.**

Boulevard General Wahis 15  
1030 Bruxelles  
Belgique.

..... 82, 83, 88

**Considine Amsterdam BV**

Minister Hartsenlaan 11  
1217 LR Hilversum  
Nederland.

..... 110

---

### D

---

**Dennemeyer & Associates SA**

55 rue des Bruyères

**L-1274 Howald**

Luxembourg.



.....121  
 Drs. F.G. Blauw c.s.,  
 Octrooi- en Merkenbureau De Wit  
 Breitnerlaan 146

2596 HG 's-Gravenhage  
 Nederland.

.....72, 73

## E

Exter Polak & Charlouis B.V.  
 Sir Winston Churchillaan 295 A  
 2288 DC Rijswijk

Nederland.

..... 80, 90, 112

## F

Freshfields Bruckhaus Deringer  
 Strawinskylaan 10  
 1077 XZ Amsterdam

Nederland.

.....83, 85, 86, 100, 121

## H

Haagsch Octrooibureau  
 Breitnerlaan 146  
 2596 HG 's-Gravenhage  
 Nederland.

Advocaten en Notarissen  
 Postbus 3  
 5600 AA Eindhoven  
 Nederland.

.....88

..... 18

Holland Van Gijzen

## I

Intermark B.V.  
 Leeuwenveldseweg 12  
 1382 LX Weesp  
 Nederland.

Ir. J.W.B. van Assen  
 Postbus 1029  
 2240 BA Wassenaar  
 Nederland.

.....79

.....108, 109

## M

Mathieu A. Gielen  
 Willebrordusstraat 128E  
 3037 TX Rotterdam  
 Nederland.

Nederland.

..... 100, 101, 111, 122

.....115

Merkenbureau Knijff & Partners B.V.  
 Leeuwenveldseweg 12  
 1382 LX Weesp

Muller & Eilbracht B.V.  
 Postbus 1080  
 2260 BB Leidschendam  
 Nederland.

.....89

---

## N

---

**Nederlandsch Octrooibureau**  
**J.W. Frisolaan 13**  
**2517 JS 's-Gravenhage**  
**Nederland.**

..... 79, 113, 114

**Novagraaf Nederland B.V.**  
**Hogehilweg 3**  
**1101 CA Amsterdam-Zuidoost**  
**Nederland.**

..... 17, 76, 77, 78, 81, 112, 115, 122

---

## O

---

**O. Griebing**  
**Sportweg 10**  
**5037 AC Tilburg**  
**Nederland.**

..... 89

**Octrooibureau Arnold & Siedsma**  
**Sweelinckplein 1**  
**2517 GK 's-Gravenhage**  
**Nederland.**

..... 104, 105, 116

**Octrooibureau LIOC**  
**Postbus 13363**  
**3507 LJ Utrecht**  
**Nederland.**

..... 88, 89, 99, 103, 106, 107

**Octrooibureau Los en Stigter B.V.**  
**Weteringschans 96**  
**1017 XS Amsterdam**  
**Nederland.**

..... 61, 92, 93, 94, 95, 96, 97, 99, 106

**Octrooibureau Vriesendorp & Gaade B.V.**  
**Dr. Kuypersstraat 6**  
**2514 BB 's-Gravenhage**  
**Nederland.**

..... 60, 84

**Office Ernest T. FREYLINGER S.A.**  
**234 route d'Arlon**  
**L-8010 Strassen**

**Luxembourg.**

..... 74

**Office Hanssens S.p.r.l.**  
**40, square Marie-Louise, Boîte 19**  
**B-1000 Bruxelles**  
**Belgique.**

..... 122

**Office Kirkpatrick S.A.**  
**32, Avenue Wolfers**  
**B-1310 La Hulpe**  
**Belgique.**

..... 56, 57, 58, 59, 60, 68, 122

**OFFICE PARETTE (FRED MAES)**  
**Avenue Gabrielle Petit 2**  
**B-7940 Brugelette**  
**België.**

..... 74, 80, 102

**OFFICE PARETTE (FRED MAES)**  
**Avenue Gabrielle Petit 2**  
**B-7940 Brugelette**  
**Belgique.**

... 51, 52, 55, 56, 61, 62, 63, 64, 65, 66, 67, 91, 92, 97, 98, 121

**Onel Trademarks**  
**Leeuwenveldseweg 72**  
**1382 LX Weesp**  
**Nederland.**

..... 122

---

## P

---

**PRONOVEM MARKS SA**  
**Avenue Josse Goffinlaan 158**  
**B-1082 Bruxelles**  
**Belgique.**

..... 84, 122

**PRONOVEM MARKS SA**  
**Spoorwegstraat 20**  
**B-8200 Brugge**  
**België.**

..... 121

---

## R

---

**Regimarx b.v.**  
**Brandersmolenstraat 28**

**1333 BX Almere**  
**Nederland.**

.....87

---

# S

---

Schelstraete c.s. Advocaten B.V.  
Dr. Hub van Doorneweg 181  
5026 RD Tilburg

Nederland.

.....42

---

# V

---

VEREENIGDE  
Johan de Wittlaan 7  
2517 JR Den Haag

Nederland.

..... 16, 62, 121



## Index:

## Deposanten Déposants

---

### A

---

|   |     |   |    |
|---|-----|---|----|
| Adriaans Gerardus Anne-Marie Sommers .....                      | 116 | Anne-Rose Hartman-van der Krabben h.o.d.n. 'With a touch of Rose' ..... | 19 |
| Albertus Antonius Maria van der Aa .....                        | 89  | Arjo Hospital Equipment AB .....  | 60 |
| Andries Veeneman h.o.d.n. HCA Technische Dienstverlening 13, 14 |     | A/S Chr. Fabers Fabriker .....  | 67 |
| Anne Grichnik .....   | 48  |   |    |

---

### B

---

|  |                            |  |          |
|--|----------------------------|--|----------|
| BAXI ROCA CALEFACCION, S.L. ....                 | 62, 63, 64, 65, 66, 67, 74 | Build-A-Bear Workshop Inc., Delaware corporation ..... | 108, 109 |
| Black & Decker, Inc., Delaware corporation ..... | 100, 101                   | B.V. Concretit .....                                   | 115      |
| Black & Decker Inc., Delaware corporation .....  | 110, 111                   | BVM Beheer bv .....                                    | 13       |
| BODATI BV .....                                  | 15                         |  |          |

---

### C

---

|   |    |                      |    |
|---|----|----------------------|----|
| CANON KABUSHIKI KAISHA .....                          | 61 | CLIJSTERS Ludo ..... | 14 |
| CARDINAL HEALTH 303, INC., Delaware Corporation ..... | 83 |                      |    |

---

### D

---

|  |            |  |    |
|--|------------|--|----|
| Damotek Design ApS .....                         | 84         | Diamintangibles International, Ltd. .... | 84 |
| Dart Industries Inc., Delaware corporation ..... | 74, 75, 76 | DOUCY Pol .....                          | 13 |
| DE GRAAF Cornelis H. ....                        | 14, 15     |  |    |

---

### E

---

|                                |                    |
|--------------------------------|--------------------|
| Ekornes ASA .....              | 104, 105           |
| Eliza M.F. de Bruijn .....     | 15                 |
| EnzoSystems b.v. ....          | 20                 |
| Eric Klement .....             | 15                 |
| Ernesto E. Blanco .....        | 102                |
| Esschert Design BV .....       | 32, 33, 34, 35, 36 |
| Esther Gabriëlle van Dam ..... | 18                 |
| ETERNIT N.V. ....              | 67, 68             |



---

## F

---

|   |   |
|---|---|
| Fibox Oy AB ..... 76, 77, 78            | Formani Holland B.V. .... 110             |
| FONTAINE Catherine ..... 44             | Fox Design International Limited ..... 90 |
| Forest Group Nederland B.V. .... 72, 73 |   |

---

## G

---

|                                  |                                   |
|----------------------------------|-----------------------------------|
| Glasdon Group Limited ..... 97   | G W Pharma Limited ..... 113, 114 |
| GLAXO GROUP LIMITED ..... 50, 87 |                                   |

---

## H

---

|   |   |
|---|---|
| HAMMAR Lars ..... 79  | Haylex B.V. .... 87                       |
| Hannspree, Inc. .... 90, 92, 93, 94, 95, 96, 97, 99, 106, 112 | Henricus Augustinus Maria Hogema ..... 20 |
| Harvink Collection B.V. .... 109, 110                         | H.J. Heinz B.V. .... 17                   |
| Hasbro International, Inc., Delaware corporation ..... 81     | HUYSMANS Alfons ..... 83                  |

---

## I

---

|   |  |
|---|--|
| Intell Properties B.V. .... 88, 89, 102, 106, 107 |  |
|---|--|

---

## J

---

|  |   |
|--|---|
| JANSSEN Hilda Elisabeth Francisca ..... 42, 43           | Vliegengordijn ..... 21, 22, 23, 24, 25, 26, 27, 28, 29, 30, 31 |
| JANSSEN Patrick Wilhelmus Johannes Jacobus h.o.d.n. LISO | JONKERS Willem Jacobus ..... 99                                 |

---

## K

---

|                       |                               |
|-----------------------|-------------------------------|
| Kapman AB ..... 82    | KNEZEVIC Mario ..... 116, 117 |
| KiaMia V.o.F. .... 18 | Kortweg B.V. .... 19          |

---

## L

---

|                            |  |
|----------------------------|--|
| Luit van der Helm ..... 20 |  |
|----------------------------|--|



---

## M

---

|   |        |   |                |
|---|--------|---|----------------|
| MAG INSTRUMENT, INC., California corporation .....                                    | 53, 54 | Molendijk-Noord 62 a, 5482 WX Schijndel .....             | 89             |
| MANPOWER INC. Société organisée et existant sous les lois de l'Etat de Delaware ..... | 50, 52 | Mars U.K. Limited .....                                   | 83, 84, 85, 86 |
| Maria Angeles Perez Delgado .....   | 16     | MILSCO MANUFACTURING COMPANY, Wisconsin corporation ..... | 88             |
| Marinus Herman Gerardus Gijsbertus Marie-Jose Kuenen,                                 |        |   |                |

---

## N

---

|                     |    |                            |     |
|---------------------|----|----------------------------|-----|
| NEUROTH AG .....    | 74 | Noij Beheer B.V. ....      | 18  |
| NEWAR Rinaldo ..... | 42 | N.V. Masterfoods S.A. .... | 100 |

---

## O

---

|                            |    |                    |    |
|----------------------------|----|--------------------|----|
| Oriental Diamond Inc. .... | 71 | ORTMANS Eric ..... | 81 |
|----------------------------|----|--------------------|----|

---

## P

---

|  |    |                        |    |
|--|----|------------------------|----|
| Pirelli Coordinamento Pneumatici S.p.A. .... | 62 | PROJECT 21C SPRL ..... | 12 |
|--|----|------------------------|----|

---

## R

---

|   |    |   |        |
|---|----|---|--------|
| Ralph Philip Panhuyzen .....  | 42 | Renotec Duo V.O.F. ....                             | 89     |
| RAMSTEIJN-BROUWERS Petronella Cornelia Johanna Maria h.o.d.n. ELLEN BROUWERS atelier voor kunstinitiatieven .17 |    | Rudolf Simon Joseph Vernooij h.o.d.n. Abdulco ..... | 116    |
|   |    | RUTTEN Ruben .....                                  | 16, 17 |

---

## S

---

|                                    |          |  |            |
|------------------------------------|----------|--|------------|
| SEAT, S.A. ....                    | 78, 79   | Stichting Bio-Kinderrevalidatie .....                    | 115        |
| SecuProducts BV .....              | 112      | STURM, RUGER & COMPANY, INC., Delaware corporation ..... | 91, 92, 98 |
| Signature Industries Limited ..... | 69       | STURM, RUGER & COMPANY, INC. Delaware corporation .....  | 55, 56, 67 |
| SmithKline Beecham p.l.c. ....     | 103, 104 | Swedish Match Lighters B.V. ....                         | 88         |
| Stenman Holland B.V. ....          | 80       |  |            |
| Stichting Beheer Broban-krat ..... | 61       |  |            |

---

## T

---

|                               |                    |  |                |
|-------------------------------|--------------------|--|----------------|
| TERUMO KABUSHIKI KAISHA ..... | 56, 57, 58, 59, 60 | THE GILLETTE COMPANY, Delaware corporation ..... | 53, 69, 70, 71 |
|-------------------------------|--------------------|--|----------------|

|   |    |   |        |
|---|----|---|--------|
| Tike Veenstra .....                                       | 79 | Lighting & Technology Corporation ..... | 80     |
| Toshiba Lightec Kabushiki Kaisha, also trading as Toshiba |    | TRICO-FOLBERTH LIMITED .....            | 51, 52 |

---

**V**

---

|  |    |  |    |
|--|----|--|----|
| VAN DER HEIDE Fokko .....              | 19 | Vennootschap onder firma Jeroen van den Bogaert Concepts & Styling ..... | 42 |
| VANEBERG Roland Jacques .....          | 12 |  |    |
| VAN GEEL Lamberta Gabriëla Maria ..... | 83 |  |    |

---

**W**

---

|                                   |    |
|-----------------------------------|----|
| Wyeth, Delaware corporation ..... | 86 |
|-----------------------------------|----|



## Index:

## Klassen en onderklassen Classes et sous-classes

---

### 01

---

01-06 .....83

---

### 02

---

02-02 .....18

02-04 .....14

02-03 .....15

---

### 03

---

03-01 .....19, 32, 33, 36, 50, 86

03-03 .....35

---

### 06

---

06-01 .....16, 17, 20, 32, 88, 104, 105, 110

06-09 .....42, 43

06-03 .....32, 116, 117

06-10 .....21, 22, 23, 24, 25, 26, 27, 28, 29, 30, 31

06-04 .....35

06-11 .....19, 87

06-06 .....19

06-13 .....18

---

### 07

---

07-01 .....74, 75, 76

07-06 .....61, 88

07-02 .....74, 106, 107

07-07 .....74, 75, 76

07-03 .....99

---

### 08

---

08-01 .....100, 101

08-10 .....12

08-03 .....82

08-99 .....16, 67

08-05 .....20

08-07 .....80

08-08 .....35, 72, 73, 77, 78, 90, 110, 112

08-09 .....112



---

## 09

---

|             |                        |             |                |
|-------------|------------------------|-------------|----------------|
| 09-01 ..... | 17                     | 09-07 ..... | 17, 48, 75, 76 |
| 09-03 ..... | 19, 48, 71, 84, 85, 86 | 09-09 ..... | 97             |
| 09-06 ..... | 36                     | 09-99 ..... | 108, 109       |

---

---

## 10

---

|             |        |             |        |
|-------------|--------|-------------|--------|
| 10-05 ..... | 50, 52 | 10-06 ..... | 12, 69 |
|-------------|--------|-------------|--------|

---

---

## 11

---

|             |                |             |    |
|-------------|----------------|-------------|----|
| 11-01 ..... | 72, 84         | 11-05 ..... | 15 |
| 11-02 ..... | 13, 34, 35, 36 |             |    |

---

---

## 12

---

|             |            |             |             |
|-------------|------------|-------------|-------------|
| 12-01 ..... | 13, 14     | 12-12 ..... | 13, 14, 115 |
| 12-02 ..... | 97         | 12-15 ..... | 62          |
| 12-08 ..... | 42, 78, 79 | 12-16 ..... | 51, 52      |

---

---

## 13

---

|             |                |
|-------------|----------------|
| 13-03 ..... | 16, 76, 77, 78 |
|-------------|----------------|

---

---

## 14

---

|             |     |             |                                     |
|-------------|-----|-------------|-------------------------------------|
| 14-01 ..... | 112 | 14-02 ..... | 90, 92, 93, 94, 95, 96, 97, 99, 106 |
|-------------|-----|-------------|-------------------------------------|

---

---

## 15

---

|             |     |             |          |
|-------------|-----|-------------|----------|
| 15-03 ..... | 111 | 15-09 ..... | 100, 101 |
| 15-05 ..... | 116 |             |          |

---

# 16

---

16-03 .....61

---

# 19

---

19-06 .....79      19-08 ..... 33, 36, 42

---

# 20

---

20-01 .....20      20-03 ..... 12

---

# 21

---

21-01 ..... 15, 42, 44, 81, 83      21-02 .....42, 43

---

# 22

---

22-01 ..... 55, 56, 67, 91, 92, 98, 99      22-05 .....90

---

# 23

---

23-01 .....14, 15      23-03 .....62, 63, 64, 65, 66, 67, 74  
23-02 ..... 14, 15, 60      23-04 .....89, 103

---

# 24

---

24-01 .....56, 83      24-04 .....79  
24-02 ..... 50, 57, 58, 59, 60, 83, 102      24-99 .....74, 87

---

# 25

---

25-01 ..... 68, 90, 115      25-03 .....12, 81  
25-02 ..... 12, 34, 90, 115, 116

---

## 26

---

|             |            |             |        |
|-------------|------------|-------------|--------|
| 26-01 ..... | 32         | 26-05 ..... | 69, 83 |
| 26-02 ..... | 32, 53, 54 | 26-99 ..... | 13     |
| 26-04 ..... | 35, 69, 80 |             |        |

---

## 27

---

|             |    |
|-------------|----|
| 27-05 ..... | 88 |
|-------------|----|

---

## 28

---

|             |                        |             |                          |
|-------------|------------------------|-------------|--------------------------|
| 28-01 ..... | 86, 103, 104, 113, 114 | 28-03 ..... | 53, 69, 70, 71, 113, 114 |
|-------------|------------------------|-------------|--------------------------|

---

## 30

---

|             |            |             |                   |
|-------------|------------|-------------|-------------------|
| 30-02 ..... | 32, 33, 34 | 30-07 ..... | 33, 35            |
| 30-03 ..... | 33, 34     | 30-99 ..... | 33, 100, 116, 117 |
| 30-04 ..... | 89         |             |                   |

---

## 99

---

|             |        |
|-------------|--------|
| 99-00 ..... | 17, 35 |
|-------------|--------|



## Index:

## Produits

### A

|  |                            |  |            |
|--|----------------------------|--|------------|
| Aliments pour animaux. ....  | 83                         | Articles de chapellerie. ....  | 15         |
| Appareils d'enregistrement ou de reproduction de sons ou d'images. ....            | 112                        | Articles de pansement, de bandage et de soins médicaux. ...                        | 79         |
| Appareils et articles de gymnastique ou de sport. ....                             | 42, 43                     | Articles de toilette et équipements pour soins de beauté. 53, 69, 70, 71, 113, 114 |            |
| Appareils et dispositifs de signalisation. ....                                    | 12, 69                     | Articles pour la chasse ou la pêche. ....  | 90         |
| Appareils et installations fixes pour médecins, hopitaux ou laboratoires. ....     | 56, 83                     | Automobiles, autobus et camions. ....  | 42, 78, 79 |
| Appareils pour le traitement de l'information. 90, 92, 93, 94, 95, 96, 97, 99, 106 |                            | Autres imprimés. ....  | 33, 36, 42 |
| Appareils pour photocopier ou agrandir. ....                                       | 61                         | Autres outils et instruments. ....   | 20         |
| Appareils, ustensiles et récipients pour la cuisson. 74, 106, 107                  |                            | Autres pièces de mobilier et parties de meubles. ....                              | 19         |
| Armes à projectiles. ....  | 55, 56, 67, 91, 92, 98, 99 | Autres récipients de ménage. ....  | 74, 75, 76 |
|  |                            | Autres ustensiles de table. ....   | 61, 88     |

### B

|   |                |  |    |
|---|----------------|--|----|
| Bibelots, ornements de table, de dessus de cheminée ou de mur, vases et pots à fleurs. .... | 13, 34, 35, 36 | Bougeoirs et chandeliers. ....   | 32 |
| Bijouterie et joaillerie. ....  | 72, 84         | Bouteilles, flacons, pots, bonbonnes, recipients munis d'un système à pression. .... | 17 |
| Boîtes, caisses, conteneurs, boîtes à conserves. 19, 48, 71, 84, 85, 86                     |                | Briquets. ....   | 88 |

### C

|                                       |    |  |    |
|---------------------------------------|----|--|----|
| Chariots à main, brouettes. ....      | 97 | Couteaux de table, fourchettes, cuillers. .... | 99 |
| Chaussures, bas et chaussettes. ....  | 14 | Couvertures, linge de maison et de table. .... | 18 |
| Cordes et matériaux de cerclage. .... | 36 |  |    |

### D

|   |   |
|---|---|
| Dispositifs de verrouillage ou de fermeture. .... | 80  |
| Distributeurs automatiques. ....                  | 20  |
| Divers. ....                                      | 13, 16, 17, 33, 35, 67, 74, 87, 100, 108, 109, 116, 117 |
| Drapeaux, articles de décoration de fête. ....    | 15  |



---

## E

---

Enclos, cages, niches et abris analogues. .... 32, 33, 34      Equipements pour le chauffage. .... 62, 63, 64, 65, 66, 67, 74

---

## F

---

Ferrures et dispositifs analogues. .... 112

---

## I

---

Installations pour la distribution de fluides. .... 14, 15      50, 57, 58, 59, 60, 83, 102  
 Installations sanitaires. .... 14, 15, 60      Instruments, appareils et dispositifs de contrôle, de sécurité ou  
 Instruments médicaux, instruments et ustensiles de laboratoire.      d'essai. .... 50, 52

---

## J

---

Jeux et jouets. .... 15, 42, 44, 81, 83

---

## L

---

Lampes, lampadaires, lustres, appliques murales ou de plafond,      ou de cinématographie. .... 69, 83  
 abat-jour, réflecteurs, lampes pour projecteurs de photographie

---

## M

---

Machines agricoles. .... 111      Matériel de distribution ou de commande d'énergie électrique.  
 Machines pour laver, nettoyer ou sécher. .... 116      16, 76, 77, 78  
 Machines-outils, machines à abraser, machines de fonderie. 100,      Matériel et instruments pour écrire à la main, pour dessiner, pour  
 101      peindre, pour sculpter, pour graver ou pour d'autres techniques  
 Maisons, garages et autres constructions. .... 12, 81      artistiques. .... 79  
 Malles, valises, serviettes, sacs à main, porte-clés, étuis adaptés      Meubles de rangement. .... 35  
 à leur contenu, portefeuilles et articles analogues. 19, 32, 33,      Moyens de fermeture et accessoires. .... 17, 48, 75, 76  
 36, 50, 86      Moyens de fixation, de soutien ou de montage, non compris dans  
 Matelas et coussins. .... 42, 43      d'autres classes. .... 35, 72, 73, 77, 78, 90, 110, 112  
 Matériaux de construction. .... 68, 90, 115

---

## N

---

Nourrisseurs et abreuvoirs. .... 33, 34



---

## O

---

Outils et instruments servant à forer, à fraiser ou à creuser. 100, 101  
 Outils et instruments tranchants. ....82

---

## P

---

Parapluies, parasols, ombrelles et cannes. ....35  
 Parties de construction préfabriquées ou préassemblées. 12, 34, 90, 115, 116  
 Parties, équipements et accessoires de véhicules, non compris dans d'autres classes ou sous-classes. ....51, 52  
 Perchoirs et autres accessoires de cages. ....33, 35  
 Pneus, bandages et chaînes antidérapantes pour véhicules. 62  
 Poubelles et conteneurs pour ordures et leurs supports. ....97  
 Produits pharmaceutiques. ....86, 103, 104, 113, 114

---

## R

---

Râteliers à bicyclettes. ....12  
 Rideaux et stores intérieurs. 21, 22, 23, 24, 25, 26, 27, 28, 29, 30, 31

---

## S

---

Sellerie. ....89  
 Sièges. ....16, 17, 20, 32, 88, 104, 105, 110  
 Signes indicateurs, dispositifs publicitaires. ....12  
 Sources lumineuses, électriques ou non. ....35, 69, 80

---

## T

---

Tables et meubles semblables. ....32, 116, 117  
 Tapis de sol, paillasons et carpettes. ....19, 87  
 Torches, lampes et lanternes portatives. ....32, 53, 54

---

## V

---

Vaisselle et verrerie. ....74, 75, 76  
 Véhicules à traction animale. ....13, 14  
 Ventilation et conditionnement d'air. ....89, 103  
 Vêtements. ....18  
 Voitures d'enfant, fauteuils roulants pour infirmes, brancards. 13, 14, 115





## Index:

## Producten

### A

|  |            |   |            |
|--|------------|---|------------|
| Aanstekers. ....                           | 88         | Ander tafelgerei. ....  | 61, 88     |
| Al dan niet elektrische lichtbronnen. .... | 35, 69, 80 | Andere meubelstukken en meubeldelen. ....                       | 19         |
| Ander drukwerk. ....                       | 33, 36, 42 | Antislipbanden, -wielbanden en -kettingen voor voertuigen. .... | 62         |
| Ander gereedschap en instrumenten. ....    | 20         | Auto's, bussen en vrachtwagens. ....                            | 42, 78, 79 |
| Ander huishoudgerei. ....                  | 74, 75, 76 |   |            |

### B

|                                |        |  |             |
|--------------------------------|--------|--|-------------|
| Bijoutherieën en juwelen. .... | 72, 84 | Boor-, frees- of graafgereedschap en -instrumenten. .... | 100, 101    |
| Blakers en kandelaars. ....    | 32     | Bouwmaterialen. ....                                     | 68, 90, 115 |

### C

|  |        |
|--|--------|
| Controle-, veiligheids- of testinstrumenten, -apparaten en -toestellen. .... | 50, 52 |
|--|--------|

### D

|   |    |   |                        |
|---|----|---|------------------------|
| Dekens, huis- en tafellinnen. ....                                | 18 | Dozen, kisten, containers, conservenblikken. .... | 19, 48, 71, 84, 85, 86 |
| Diversen. 13, 16, 17, 33, 35, 67, 74, 87, 100, 108, 109, 116, 117 |    | Draagbare toortsen, lampen en lantaarns. ....     | 32, 53, 54             |

### F

|  |                        |
|--|------------------------|
| Farmaceutische producten. ....   | 86, 103, 104, 113, 114 |
| Fietsrekken. ....  | 12                     |
| Flessen, flacons, potten, mand- en buikflessen, recipiënten, uitgerust met een druksysteem. .... | 17                     |



---

## G

---

|  |  |
|--|--|
| Gelijkvormige tafels en meubelen. ....32, 116, 117           | 30, 31   |
| Gordijnen en jaloezieën. 21, 22, 23, 24, 25, 26, 27, 28, 29, | Gymnastiek- of sporttoestellen en -artikelen. ....42, 43 |

---

## H

---

|   |  |
|---|--|
| Handkarren, kruiwagens. ....97  | Hoofddeksels. .... 15                              |
| Hechtings-, steun- of montagemiddelen, voor zover niet begrepen<br>in andere klassen. .... 35, 72, 73, 77, 78, 90, 110, 112 | Huizen, garages en andere constructies. ....12, 81 |
| Hengsels en soortgelijk gereedschap. ....112  |  |

---

## I

---

|  |  |
|--|--|
| Installaties voor het verdelen van vloeistoffen. .... 14, 15 |  |
|--|--|

---

## J

---

|                                      |  |
|--------------------------------------|--|
| Jacht- of visserij-artikelen. ....90 |  |
|--------------------------------------|--|

---

## K

---

|   |   |
|---|---|
| Kinderwagens, rolstoelen voor invaliden, draagberries. 13, 14,<br>115 | Kookapparaten, -gerei en -potten. .... 74, 106, 107 |
| Kledingstukken. ....18  | Kopieer- of vergrootapparaten. .... 61              |

---

## L

---

|  |                            |
|--|----------------------------|
| Lampen, schemerlampen, luchters, wand- of plafondverlichting,<br>lampenkappen, reflectoren, lampen voor foto- of<br>filmprojectoren. .... 69, 83 | Landbouwmachines. .... 111 |
|--|----------------------------|

---

## M

---

|  |  |
|--|--|
| Materiaal voor verdeling of levering van elektrische energie. 16,<br>76, 77, 78  | andere kunstzinnige technieken. .... 79  |
| Materialen en instrumenten om met de hand te schrijven, om te<br>tekenen, te schilderen, te beeldhouwen, te graveren of voor | Matrassen en kussens. ....42, 43   |
|  | Medische instrumenten, laboratoriuminstrumenten en -<br>toestellen. .... 50, 57, 58, 59, 60, 83, 102 |

---

## O

---

|  |                         |
|--|-------------------------|
| Omheiningen, kooien, hokken en soortgelijke beschutting. 32,<br>33, 34 | Opbergmeubelen. .... 35 |
|--|-------------------------|

---

## P

---

|  |   |
|--|---|
| Paraplu's, parasols, zonneschermen en wandelstokken. .... 35<br>Prefab- of montagebouwonderdelen. . 12, 34, 90, 115, 116 | Projectielwapens. .... 55, 56, 67, 91, 92, 98, 99 |
|--|---|

---

## R

---

|   |   |
|---|---|
| Reiskoffers, koffers, aktetassen, handtassen, sleutelhangers, aan<br>hun inhoud aangepaste etuis, portefeuilles en soortgelijke<br>artikelen. .... 19, 32, 33, 36, 50, 86 | Roeststokken en andere kooibenodigdheden. .... 33, 35 |
|---|---|

---

## S

---

|  |  |
|--|--|
| Sanitaire installaties. .... 14, 15, 60<br>Schoeisel, kousen en sokken. .... 14<br>Seinapparaten en -toestellen. .... 12, 69<br>Sluitwerk en accessoires. .... 17, 48, 75, 76<br>Snijgereedschap en -instrumenten. .... 82 | Snuisterijen, tafel- schoorsteen- of wandversierselen,<br>bloemenvazen en bloempotten. .... 13, 34, 35, 36<br>Spellen en speelgoederen. .... 15, 42, 44, 81, 83<br>Stoelen. .... 16, 17, 20, 32, 88, 104, 105, 110 |
|--|--|

---

## T

---

|   |  |
|---|--|
| Tafelmessen, vorken, lepels. .... 99<br>Toestellen voor het opnemen of het weergeven van geluid of<br>beeld. .... 112<br>Toestellen voor informatieverwerking. 90, 92, 93, 94, 95, 96,<br>97, 99, 106 | Toiletartikelen en schoonheidsproducten. 53, 69, 70, 71, 113,<br>114<br>Touw en omlegmaterialen. .... 36 |
|---|--|

---

## V

---

|  |  |
|--|--|
| Vaat- en glaswerk. .... 74, 75, 76<br>Vaste apparaten en installaties voor artsen, ziekenhuizen of<br>laboratoria. .... 56, 83<br>Ventilatie en airconditioning. .... 89, 103<br>Verbandmiddelen, zwachtels en middelen voor medische<br>verzorging. .... 79 | Vergrendel- of sluitwerk. .... 80<br>Verkoopautomaten. .... 20<br>Verwarmingsinstallaties. .... 62, 63, 64, 65, 66, 67, 74<br>Vlaggen, feestdecoratie-artikelen. .... 15<br>Vloertapijten, vloermatten en vloerkleedjes. .... 19, 87 |
|--|--|

|   |        |  |        |
|---|--------|--|--------|
| Voederbakken en drinkbakken. ....         | 33, 34 | Voertuigonderdelen, -uitrusting en -accessoires, voor zover niet<br>begrepen in andere klassen of subklassen. .... | 51, 52 |
| Voedingsmiddelen voor dieren. ....        | 83     | Vuilnisbakken en vuilniscontainers en dragers. ....  | 97     |
| Voertuigen met dierlijke trekkracht. .... | 13, 14 |  |        |

---

## W

---

|  |     |  |          |
|--|-----|--|----------|
| Was-, reinigings- of droogmachines. .... | 116 | Werktuigmachines, schuurmachines, gietmachines. .... | 100, 101 |
| Wegwijzers, reclamemateriaal. ....       | 12  |  |          |

---

## Z

---

|                        |    |
|------------------------|----|
| Zadelmakerswaren. .... | 89 |
|------------------------|----|