Benelux-Modellenblad Recueil des Dessins ou Modèles Benelux Benelux Designs Gazette

Inhoudsopgave Table des matières Table of content

| | |
|--|----|
| Inhoudsopgave | |
| Table des matières | |
| Table of content | i |
| Inhoud van de rubrieken | 3 |
| Contenu des rubriques | 5 |
| Content of the sections | 7 |
| Rubriek I | 9 |
| Rubrique I | 9 |
| Section I | 9 |
| Rubriek II | 25 |
| Rubrique II | 25 |
| Section II | 25 |
| Rubriek III | 27 |
| Rubrique III | 27 |
| Section III | 27 |
| Rubriek VII | 29 |
| Rubrique VII | 29 |
| Section VII | 29 |
| Rubriek VIII | 63 |
| Rubrique VIII | 63 |
| Section VIII | 63 |
| OVERDRACHTEN | |
| CESSIONS | |
| TRANSITIONS OR TRANSFERS | 64 |
| ADRESWIJZIGINGEN | |
| CHANGEMENTS D'ADRESSE | |
| CHANGE OF ADDRESS | 64 |
| AANSTELLING OF WIJZIGING VAN GEMACHTIGDE | |

INSTITUTION OU CHANGEMENT DE MANDATAIRE

APPOINTMENT OR CHANGE OF REPRESENTATIVE 64
OVERIGE VERBETERINGEN

AUTRES RECTIFICATIONS

OTHER CORRECTIONS 65
Rubriek XI 67
Rubrique XI 67
Section XI 67



Inhoud van de rubrieken

Rubriek I

Beneluxdepots ingeschreven overeenkomstig artikel 3.11 van het Benelux-verdrag inzake de intellectuele eigendom.

Volgorde van publicatie (voorafgegaan door codering):

- 01 Volgnummer van de inschrijving alsmede nummer en dagtekening (dag, uur en minuut) van het depot, datum van inschrijving;
- 02 Datum waarop de geldigheidsduur van de inschrijving verstrijkt;
- 03 Naam van de deposant;
- 04 Adres (straat);
- 05 Plaats en land;
- 06 In voorkomend geval, naam en adres van de gemachtigde of, in voorkomend geval, vermelding van het correspondentie-adres van de deposant;
- 08 Afbeelding(en) van de tekening of het model;
- 09 In voorkomend geval, vermelding van de kleur(en);
- 10 in voorkomend geval, nadere omschrijving van de onder code 09 genoemde kleur(en);
- 11 Vermelding van het voortbrengsel alsmede klasse(n) en onderklasse(n) aanduiding;
- 12 In voorkomend geval, vermelding van de kenmerkende eigenschappen van de tekening of het model;
- 13 In voorkomend geval, vermelding van het recht van voorrang als bedoeld in artikel 4 van het Verdrag van Parijs tot bescherming van de Industriële Eigendom;
- 14 In voorkomend geval, vermelding van de naam van de werkelijke ontwerper van de tekening of het model.

Rubriek II

Beneluxdepots ingeschreven overeenkomstig artikel 3.11 van het Benelux-verdrag inzake de intellectuele eigendom waarvan door de deposant opschorting van de publicatie van de inschrijving is gevraagd (artikel 3.12 van het Benelux-verdrag inzake de intellectuele eigendom).

Volgorde van publicatie (voorafgegaan door codering):

- 01 Volgnummer van de inschrijving, datum van inschrijving;
- 15 Vermelding van de termijn waarvoor opschorting van de publicatie werd gevraagd.

Rubriek III

Beneluxdepots ingeschreven overeenkomstig artikel 3.11 van het Benelux-verdrag inzake de intellectuele eigendom waarvan door de deposant opschorting van de publicatie van de inschrijving werd gevraagd.

Volgorde van publicatie (voorafgegaan door codering):

- 01 Volgnummer van de inschrijving alsmede nummer en dagtekening (dag, uur en minuut) van het depot, datum van inschrijving;
- 02 Datum waarop de geldigheidsduur van de inschrijving verstrijkt;
- 03 Naam van de deposant;
- 04 Adres (straat);
- 05 Plaats en land;
- 06 In voorkomend geval, naam en adres van de gemachtigde of, in voorkomend geval, vermelding van het correspondentie-adres van de deposant;
- 08 Afbeelding(en) van de tekening of het model;
- 09 In voorkomend geval, vermelding van de kleur(en);
- 10 in voorkomend geval, nadere omschrijving van de onder code 09 genoemde kleur(en);
- 11 Vermelding van het voortbrengsel alsmede klasse(n) en onderklasse(n) aanduiding;
- 12 In voorkomend geval, vermelding van de kenmerkende eigenschappen van de tekening of het model;
- 13 In voorkomend geval, vermelding van het recht van voorrang als bedoeld in artikel 4 van het Verdrag van Parijs tot bescherming van de Industriële Eigendom;
- 14 In voorkomend geval, vermelding van de naam van de werkelijke ontwerper van de tekening of het model;
- 15 Vermelding van de termijn waarvoor opschorting van de publicatie werd gevraagd.

Rubriek IV

Beneluxdepots ingeschreven overeenkomstig artikel 3.13 van het Benelux-verdrag inzake de intellectuele eigendom werd opgeschort (in strijd met de goede zeden of de openbare orde van één der Beneluxlanden).

Rubriek V

Beneluxdepots ingeschreven overeenkomstig artikel 3.11 van het Benelux-verdrag inzake de intellectuele eigendom waarvan de publicatie overeenkomstig artikel 3.13 van het Benelux-verdrag inzake de intellectuele eigendom werd opgeschort.

Volgorde van publicatie (voorafgegaan door codering):

- 01 Volgnummer van de inschrijving alsmede nummer en dagtekening (dag, uur en minuut) van het depot, datum van inschrijving;
- 02 Datum waarop de geldigheidsduur van de inschrijving verstrijkt;
- 03 Naam van de deposant;
- 04 Adres (straat);
- 05 Plaats en land;
- 06 In voorkomend geval, naam en adres van de gemachtigde of, in voorkomend geval, vermelding van het correspondentie-adres van de deposant;
- 08 Afbeelding(en) van de tekening of het model;
- 09 In voorkomend geval, vermelding van de kleur(en);
- 10 in voorkomend geval, nadere omschrijving van de onder code 09 genoemde kleur(en);
- 11 Vermelding van het voortbrengsel alsmede klasse(n) en onderklasse(n) aanduiding;
- 12 In voorkomend geval, vermelding van de kenmerkende eigenschappen van de tekening of het model;
- 13 In voorkomend geval, vermelding van het recht van voorrang als bedoeld in artikel 4 van het Verdrag van Parijs tot bescherming van de Industriële Eigendom;
- 14 In voorkomend geval, vermelding van de naam van de werkelijke ontwerper van de tekening of het model.

Rubriek VI

Beneluxdepots ingeschreven overeenkomstig artikel 3.11 van het Benelux-verdrag inzake de intellectuele eigendom waarvan een tweede publicatie is verricht (artikel 3.11, lid 3 van het Benelux-verdrag inzake de intellectuele eigendom).

Volgorde van publicatie (voorafgegaan door codering):

- 01 Volgnummer van de inschrijving alsmede nummer en dagtekening (dag, uur en minuut) van het depot, datum van inschrijving;
- 02 Datum waarop de geldigheidsduur van de inschrijving verstrijkt;
- 03 Naam van de deposant;
- 04 Adres (straat);
- 05 Plaats en land;
- 06 In voorkomend geval, naam en adres van de gemachtigde of, in voorkomend geval, vermelding van het correspondentie-adres van de deposant;
- 08 Afbeelding(en) van de tekening of het model;
- 09 In voorkomend geval, vermelding van de kleur(en);
- 10 in voorkomend geval, nadere omschrijving van onder code 09 genoemde kleur(en);
- 11 Vermelding van het voortbrengsel alsmede klasse(n) en onderklasse(n) aanduiding;
- 12 In voorkomend geval, vermelding van de kenmerkende eigenschappen van de tekening of het model;
- 13 In voorkomend geval, vermelding van het recht van voorrang als bedoeld in artikel 4 van het Verdrag van Parijs tot bescherming van de Industriële Eigendom;
- 14 In voorkomend geval, vermelding van de naam van de werkelijke ontwerper van de tekening of het model;
- 15 In voorkomend geval, vermelding van de termijn waarvoor opschorting van de publicatie werd gevraagd.



Rubriek VII

Vernieuwingen van de overeenkomstig artikel 3.11 van het Benelux-verdrag inzake de intellectuele eigendom ingeschreven Beneluxdepots (artikel 3.14 van het Benelux-verdrag inzake de intellectuele eigendom).

Volgorde van publicatie (voorafgegaan door codering):

- 01 Volgnummer van de inschrijving alsmede nummer en dagtekening (dag, uur en minuut) van het depot, datum van inschrijving;
- 02 Datum waarop de geldigheidsduur van de inschrijving verstrijkt;
- 03 Naam van de deposant;
- 04 Adres (straat);
- 05 Plaats en land;
- 06 In voorkomend geval, naam en adres van de gemachtigde of, in voorkomend geval, vermelding van het correspondentie-adres van de deposant;
- 08 Afbeelding(en) van de tekening of het model;
- 09 In voorkomend geval, vermelding van de kleur(en);
- 10 in voorkomend geval, nadere omschrijving van de onder code 09 genoemde kleur(en);
- 11 Vermelding van het voortbrengsel alsmede klasse(n) en onderklassen) aanduiding;
- 12 In voorkomend geval, vermelding van de kenmerkende eigenschappen van de tekening of het model;
- 13 In voorkomend geval, vermelding van het recht van voorrang als bedoeld in artikel 4 van het Verdrag van Parijs tot bescherming van de Industriële Eigendom;
- 14 In voorkomend geval, vermelding van de naam van de werkelijke ontwerper van de tekening of het model;
- 18 Datum van verzoek tot vernieuwing.

Rubriek VIII

Beneluxdepots waarbij wijzigingen van de inschrijving van de tekening of het model in het register werden aangetekend (regel 3.1 van het Uitvoeringsreglement).

- 01 Overdrachten
- 02 Licenties
- 03 Pandrechten
- 04 Beslagleggingen
- 05 Doorhalen van licenties, pand, beslag
- 06 Adreswijzigingen (houder)
- 07 Naamswijzigingen (houder)
- 08 a Wijzigingen van correspondentie-adres
 - b Aanstelling of wijziging van gemachtigde
 - c Naams- en adreswijzigingen van gemachtigde
 - d Naams- of adreswijzigingen van gemachtigde
- 09 Naams- en adreswijzigingen (houder)
- 10 Verbeteringen van schrijffouten
- 11 Overige verbeteringen

N.B.-De na de tekst van een wijziging voorkomende aanduiding betreft een interne codering.

-Indien na de datum van aantekening de aanduidingen (1), (2), enz. voorkomen betekent dit dat bij de registraties gelijktijdig meerdere wijzigingen zijn aangetekend. Tevens geven deze aanduidingen de volgorde der wijzigingen aan.

Rubriek IX

Beneluxdepots waarvan ingevolge een rechterlijke beslissing die in kracht van gewijsde is gegaan, de doorhaling van de inschrijving heeft plaatsgevonden op verzoek van de meest gerede partij (artikel 1.14 en 4.5 van het Benelux-verdrag inzake de intellectuele eigendom en regel 3.1 van het Uitvoeringsreglement).

Rubriek X

- A Beneluxdepots waarvan de vrijwillige/ambtshalve doorhaling van de inschrijving heeft plaatsgevonden (artikel 3.21 van het Benelux-verdrag inzake de intellectuele eigendom en regel 3.1 van het Uitvoeringsreglement).

Volgorde van publicatie (voorafgegaan door codering):

- 01 Volgnummer van de inschrijving.

- B Benelux en internationale depots waarbij een verklaring van de houder of een rechtelijke beslissing als bedoeld in artikel 3.24, lid 3 van het Benelux-verdrag inzake de intellectuele eigendom is ingeschreven.

Volgorde van publicatie (voorafgegaan door codering):

- 01 Volgnummer van de inschrijving.

Rubriek XI

Inschrijvingen van Benelux- en internationale depots waarbij een vordering tot opeising van de ontwerper werd ingeschreven (artikel 3.7 van het Benelux-verdrag inzake de intellectuele eigendom en regel 2.10, lid 1 van het Uitvoeringsreglement).

Volgorde van publicatie (voorafgegaan door codering):

- 01 Volgnummer van de inschrijving;
- 14 Naam van de ontwerper.

Rubriek XII

Inschrijvingen van Benelux- en internationale depots waarbij de in artikel 3.7 het Benelux-verdrag inzake de intellectuele eigendom genoemde inschrijving van de vordering tot opeising werd doorgehaald (regel 2.10, lid 2 van het Uitvoeringsreglement).

Volgorde van publicatie (voorafgegaan door codering):

- 01 Volgnummer van de inschrijving;
- 14 Naam van de ontwerper.

Rubriek XIII

Internationale inschrijvingen waarbij zijn aangetekend:

(regel 3.2, lid 3 van het Uitvoeringsreglement)

- a Nietigverklaring;
- b Vervallen verklaring;
- c Licentieverlening;
- d Pandrecht;
- e Beslaglegging;
- f Doorhaling der licentieverlening, pand, beslag.

Rubriek XIV

Inschrijvingen van Benelux- en internationale depots waarbij de bijzondere verklaring betreffende instandhouding van een auteursrecht is aangetekend (artikel 21, lid 3 en artikel 24 van de Eenvormige Beneluxwet inzake Tekeningen of Modellen).

Niet meer van toepassing (sinds december 2003).

Rubriek XV

Beneluxdepots waarvan de geldigheidsduur van de inschrijving verstreken is (artikel 3.22, sub a. van het Benelux-verdrag inzake de intellectuele eigendom).

De publicatie heeft plaats na afloop van de termijn van uitstel bedoeld in artikel 3.14, lid 3 van het Benelux-verdrag inzake de intellectuele eigendom.



Contenu des rubriques

Rubrique I

Dépôts Benelux enregistrés conformément aux dispositions de l'article 3.11 de la Convention Benelux en matière de propriété intellectuelle.

Ordre de la publication (précédé d'un code):

- 01 Numéro d'ordre de l'enregistrement ainsi que le numéro et la date (jour, heure et minute) du dépôt, la date d'enregistrement;
- 02 Date d'échéance de la durée de protection de l'enregistrement;
- 03 Nom du déposant;
- 04 Adresse (rue);
- 05 Localité et pays;
- 06 Le cas échéant, le nom et l'adresse du mandataire ou, le cas échéant, l'indication de l'adresse postale du déposant;
- 08 Reproduction(s) du dessin ou du modèle;
- 09 Le cas échéant, l'indication de la (des) couleur(s);
- 10 Le cas échéant, la description de la (des) couleur(s) mentionnée(s) au code 09;
- 11 Indication du produit ainsi que l'indication de la (des) classe(s) et de la (des) sous-classe(s);
- 12 Le cas échéant, l'indication des éléments caractéristiques du dessin ou du modèle;
- 13 Le cas échéant, l'indication du droit de priorité tel que visé à l'article 4 de la Convention de Paris pour la protection de la Propriété Industrielle;
- 14 Le cas échéant, l'indication du nom du véritable créateur du dessin ou du modèle.

Rubrique II

Dépôts Benelux enregistrés conformément aux dispositions de l'article 3.11 de la Convention Benelux en matière de propriété intellectuelle pour lesquels le déposant a demandé l'ajournement de la publication de l'enregistrement (article 3.12 de la Convention Benelux en matière de propriété intellectuelle).

Ordre de la publication (précédé d'un code):

- 01 Numéro d'ordre de l'enregistrement, la date d'enregistrement;
- 15 Indication de la période d'ajournement de la publication.

Rubrique III

Dépôts Benelux enregistrés conformément aux dispositions de l'article 3.11 de la Convention Benelux en matière de propriété intellectuelle pour lesquels le déposant avait demandé l'ajournement de la publication.

Ordre de la publication (précédé d'un code):

- 01 Numéro d'ordre de l'enregistrement ainsi que le numéro et la date (jour, heure et minute) du dépôt, la date d'enregistrement;
- 02 Date d'échéance de la durée de protection de l'enregistrement;
- 03 Nom du déposant;
- 04 Adresse (rue);
- 05 Localité et pays;
- 06 Le cas échéant, le nom et l'adresse du mandataire ou, le cas échéant, l'indication de l'adresse postale du déposant;
- 08 Reproduction(s) du dessin ou du modèle;
- 09 Le cas échéant, l'indication de la (des) couleur(s);
- 10 Le cas échéant, la description de la (des) couleur(s) mentionnée(s) au code 09;
- 11 Indication du produit ainsi que l'indication de la (des) classe(s) et de la (des) sous-classe(s);
- 12 Le cas échéant, l'indication des éléments caractéristiques du dessin ou du modèle;
- 13 Le cas échéant, l'indication du droit de priorité tel que visé à l'article 4 de la Convention de Paris pour la protection de la Propriété Industrielle;
- 14 Le cas échéant, l'indication du nom du véritable créateur du dessin ou du modèle;
- 15 Indication de la période d'ajournement de la publication.

Rubrique IV

Dépôts Benelux pour lesquels la publication a été ajournée conformément à l'article 3.13 de la Convention Benelux en matière de propriété intellectuelle (contraire aux bonnes moeurs ou à l'ordre public d'un des pays du Benelux).

Rubrique V

Dépôts Benelux enregistrés conformément à l'article 3.11 de la Convention Benelux en matière de propriété intellectuelle pour lesquels la publication a été ajournée, conformément aux dispositions de l'article 3.13 de la Convention Benelux en matière de propriété intellectuelle.

Ordre de la publication (précédé d'un code):

- 01 Numéro d'ordre de l'enregistrement ainsi que le numéro et la date (jour, heure et minute) du dépôt, la date d'enregistrement;
- 02 Date d'échéance de la durée de protection de l'enregistrement;
- 03 Nom du déposant;
- 04 Adresse (rue);
- 05 Localité et pays;
- 06 Le cas échéant, le nom et l'adresse du mandataire ou, le cas échéant, l'indication de l'adresse postale du déposant;
- 08 Reproduction(s) du dessin ou du modèle;
- 09 Le cas échéant, l'indication de la (des) couleur(s);
- 10 Le cas échéant, la description de la (des) couleur(s) mentionnée(s) au code 09;
- 11 Indication du produit ainsi que l'indication de la (des) classe(s) et de la (des) sous-classe(s);
- 12 Le cas échéant, l'indication des éléments caractéristiques du dessin ou du modèle;
- 13 Le cas échéant, l'indication du droit de priorité tel que visé à l'article 4 de la Convention de Paris pour la protection de la Propriété Industrielle;
- 14 Le cas échéant, l'indication du nom du véritable créateur du dessin ou du modèle.

Rubrique VI

Dépôts Benelux enregistrés conformément à l'article 3.11 de la Convention Benelux en matière de propriété intellectuelle pour lesquels une nouvelle publication est faite (article 3.11, alinéa 3 de la Convention Benelux en matière de propriété intellectuelle).

Ordre de la publication (précédé d'un code):

- 01 Numéro d'ordre de l'enregistrement ainsi que le numéro et la date (jour, heure et minute) du dépôt, la date d'enregistrement;
- 02 Date d'échéance de la durée de protection de l'enregistrement;
- 03 Nom du déposant;
- 04 Adresse (rue);
- 05 Localité et pays;
- 06 Le cas échéant, le nom et l'adresse du mandataire ou, le cas échéant, l'indication de l'adresse postale du déposant;
- 08 Reproduction(s) du dessin ou du modèle;
- 09 Le cas échéant, l'indication de la (des) couleur(s);
- 10 Le cas échéant, la description de la (des) couleur(s) mentionnée(s) au code 09;
- 11 Indication du produit ainsi que l'indication de la (des) classe(s) et de la (des) sous-classe(s);
- 12 Le cas échéant, l'indication des éléments caractéristiques du dessin ou du modèle;
- 13 Le cas échéant, l'indication du droit de priorité tel que visé à l'article 4 de la Convention de Paris pour la protection de la Propriété Industrielle;
- 14 Le cas échéant, l'indication du nom du véritable créateur du dessin ou du modèle;
- 15 Le cas échéant, l'indication de la période d'ajournement de la publication.



Rubrique VII

Renouvellements de dépôts Benelux enregistrés conformément à l'article 3.11 de la Convention Benelux en matière de propriété intellectuelle (article 3.14 de la Convention Benelux en matière de propriété intellectuelle).

Ordre de la publication (précédé d'un code):

- 01 Numéro d'ordre de l'enregistrement ainsi que le numéro et la date (jour, heure et minute) du dépôt, la date d'enregistrement;
- 02 Date d'échéance de la durée de protection de l'enregistrement;
- 03 Nom du déposant;
- 04 Adresse (rue);
- 05 Localité et pays;
- 06 Le cas échéant, le nom et l'adresse du mandataire ou, le cas échéant, l'indication de l'adresse postale du déposant;
- 08 Reproduction(s) du dessin ou du modèle;
- 09 Le cas échéant, l'indication de la (des) couleur(s);
- 10 Le cas échéant, la description de la (des) couleur(s) mentionnée(s) au code 09;
- 11 Indication du produit ainsi que l'indication de la (des) classe(s) et de la (des) sous-classe(s);
- 12 Le cas échéant, l'indication des éléments caractéristiques du dessin ou du modèle;
- 13 Le cas échéant, l'indication du droit de priorité tel que visé à l'article 4 de la Convention de Paris pour la protection de la Propriété Industrielle;
- 14 Le cas échéant, l'indication du nom du véritable créateur du dessin ou du modèle;
- 18 Date de la requête de renouvellement.

Rubrique VIII

Dépôts Benelux auprès desquels sont enregistrées au registre des modifications de l'enregistrement du dessin ou modèle (règle 3.1 du Règlement d'exécution).

- 01 Cessions
- 02 Licences
- 03 Droits de gage
- 04 Saisies
- 05 Radiation de licences, gages, saisies
- 06 Changement d'adresse (titulaire)
- 07 Changement de nom (titulaire)
- 08 a Changements d'adresse de correspondance
- b Institution ou changement de mandataire
- c Changements de nom et d'adresse du mandataire
- d Changements de nom ou d'adresse du mandataire
- 09 Changement de nom et d'adresse (titulaire)
- 10 Corrections d'erreurs de plume
- 11 Autre rectifications

N.B. -L'indication qui pourrait figurer après le texte d'une modification est un code interne.

-Si les indications (1), (2), etc. devaient figurer après la date de notification, cela signifie qu'il y a plusieurs modifications qui sont notifiées simultanément. Ces indications font également apparaître le rang des modifications.

Rubrique IX

Dépôts Benelux dont la radiation de l'enregistrement, faisant suite à une décision judiciaire coulée en force de chose jugée, a été effectuée à la demande de la partie la plus diligente (article 1.14 et 4.5 de la Convention Benelux en matière de propriété intellectuelle et la règle 3.1 du Règlement d'exécution).

Rubrique X

- A Dépôts Benelux dont la radiation volontaire/d'office de l'enregistrement a été effectuée (article 3.21 de la Convention Benelux en matière de propriété intellectuelle et la règle 3.1 du Règlement d'exécution).

Ordre de la publication (précédé d'un code):

- 01 Numéro d'ordre de l'enregistrement.

- B Dépôts Benelux ou internationaux pour lesquels une requête de renonciation partielle ou une décision judiciaire est enregistrée, comme visée à l'article 3.24, alinéa 3 de la Convention Benelux en matière de propriété intellectuelle.

Ordre de la publication (précédé d'un code):

- 01 Numéro d'ordre de l'enregistrement.

Rubrique XI

Enregistrements de dépôts Benelux et internationaux auprès desquels une action en revendication du créateur a été enregistrée (article 3.7 de la Convention Benelux en matière de propriété intellectuelle et règle 2.10, alinéa 1 du Règlement d'exécution).

Ordre de la publication (précédé d'un code):

- 01 Numéro d'ordre de l'enregistrement;
- 14 Nom du créateur.

Rubrique XII

Enregistrements de dépôts Benelux et internationaux auprès desquels l'enregistrement de l'action en revendication visée à l'article 3.7 été radié (règle 2.10, alinéa 2 du Règlement d'exécution).

Ordre de la publication (précédé d'un code):

- 01 Numéro d'ordre de l'enregistrement;
- 14 Nom du créateur.

Rubrique XIII

Enregistrements internationaux auprès desquels sont enregistrées: (règle 3.2, alinéa 3 du Règlement d'exécution).

- a Des décisions d'annulation;
- b Des décisions d'extinction;
- c Des licences;
- d Gages;
- e Saisies;
- f Des radiations de licence, gages, saisies.

Rubrique XIV

Enregistrements de dépôts Benelux et internationaux auprès desquels la déclaration spéciale concernant le maintien d'un droit d'auteur est enregistrée (article 21, par. 3 et article 24 de la Loi Uniforme Benelux en matière de Dessins ou Modèles).

Plus d'application (depuis décembre 2003).

Rubrique XV

Dépôts Benelux dont l'enregistrement est venu à expiration (article 3.22, sous a. de la Convention Benelux en matière de propriété intellectuelle).

La publication a eu lieu après l'écoulement du délai de grâce prévu à l'article 3.14, alinéa 3 de la Convention Benelux en matière de propriété intellectuelle.



Content of the sections

Section I

Registered Benelux applications in accordance with article 3.11 of the Benelux Convention on Intellectual Property.

Order of publication (preceded by a code)

- 01 Sequence number of the registration as well as the number and date (day, hour and minutes) of the application, registration date;
- 02 Expiry date;
- 03 Name of the applicant;
- 04 Address (street);
- 05 City and country;
- 06 If applicable, name and address of the representative or the correspondence address of the applicant;
- 08 Representation(s) of the design;
- 09 If applicable, description of the colour(s);
- 10 If applicable, detailed description of the colour(s) stated under 09;
- 11 Description of the product as well as the description of the class(es) and subclass(es);
- 12 If applicable, description of the characteristic features of the design;
- 13 If applicable, description of the right of priority as stated in article 4 of the Paris Convention for the Protection of Industrial Property;
- 14 If applicable, name of the actual designer.

Section II

Registered Benelux applications in accordance with article 3.11 of the Benelux Convention on Intellectual Property for which the applicant has asked deferment of the publication (article 3.12 of the Benelux Convention on Intellectual Property).

Order of publication (preceded by a code)

- 01 Sequence number of the registration, registration date;
- 15 Indication of the term for which deferment of the publication has been asked.

Section III

Registered Benelux applications in accordance with article 3.11 of the Benelux Convention on Intellectual Property for which the applicant has asked deferment of the publication.

Order of publication (preceded by a code)

- 01 Sequence number of the registration as well as the number and date (day, hour and minutes) of the application, registration date;
- 02 Expiry date;
- 03 Name of the applicant;
- 04 Address (street);
- 05 City and country;
- 06 If applicable, name and address of the representative or the correspondence address of the applicant;
- 08 Representation(s) of the design;
- 09 If applicable, description of the colour(s);
- 10 If applicable, detailed description of the colour(s) stated under 09;
- 11 Description of the product as well as the description of the class(es) and subclass(es);
- 12 If applicable, description of the characteristic features of the design;
- 13 If applicable, description of the right of priority as stated in article 4 of the Paris Convention for the Protection of Industrial Property;
- 14 If applicable, name of the actual designer;
- 15 Indication of the term for which deferment of the publication has been asked.

Section IV

Benelux applications for which the publication was deferred in accordance with article 3.13 of the Benelux Convention on Intellectual Property (contrary to accepted principles of morality or to public policy in one of the Benelux countries).

Section V

Registered Benelux applications in accordance with article 3.11 of the Benelux Convention on Intellectual Property for which the publication was deferred in accordance with article 3.13 of the Benelux Convention on Intellectual Property.

Order of publication (preceded by a code)

- 01 Sequence number of the registration as well as the number and date (day, hour and minutes) of the application, registration date;
- 02 Expiry date;
- 03 Name of the applicant;
- 04 Address (street);
- 05 City and country;
- 06 If applicable, name and address of the representative or the correspondence address of the applicant;
- 08 Representation(s) of the design;
- 09 If applicable, description of the colour(s);
- 10 If applicable, detailed description of the colour(s) stated under 09;
- 11 Description of the product as well as the description of the class(es) and subclass(es);
- 12 If applicable, description of the characteristic features of the design;
- 13 If applicable, description of the right of priority as stated in article 4 of the Paris Convention for the Protection of Industrial Property;
- 14 If applicable, name of the actual designer.

Section VI

Registered Benelux applications in accordance with article 3.11 of the Benelux Convention on Intellectual Property published a second time (article 3.11 (3) of the Benelux Convention on Intellectual Property).

Order of publication (preceded by a code)

- 01 Sequence number of the registration as well as the number and date (day, hour and minutes) of the application, registration date;
- 02 Expiry date;
- 03 Name of the applicant;
- 04 Address (street);
- 05 City and country;
- 06 If applicable, name and address of the representative or the correspondence address of the applicant;
- 08 Representation(s) of the design;
- 09 If applicable, description of the colour(s);
- 10 If applicable, detailed description of the colour(s) stated under 09;
- 11 Description of the product as well as the description of the class(es) and subclass(es);
- 12 If applicable, description of the characteristic features of the design;
- 13 If applicable, description of the right of priority as stated in article 4 of the Paris Convention for the Protection of Industrial Property;
- 14 If applicable, name of the actual designer;
- 15 If applicable, indication of the term for which deferment of the publication has been asked.



Section VII

Renewals of registered Benelux applications in accordance with article 3.11 of the Benelux Convention on Intellectual Property (article 3.14 of the Benelux Convention on Intellectual Property).

Order of publication (preceded by a code)

- 01 Sequence number of the registration as well as the number and date (day, hour and minutes) of the application, registration date;
- 02 Expiry date;
- 03 Name of the applicant;
- 04 Address (street);
- 05 City and country;
- 06 If applicable, name and address of the representative or the correspondence address of the applicant;
- 08 Representation(s) of the design;
- 09 If applicable, description of the colour(s);
- 10 If applicable, detailed description of the colour(s) stated under 09;
- 11 Description of the product as well as the description of the class(es) and subclass(es);
- 12 If applicable, description of the characteristic features of the design;
- 13 If applicable, description of the right of priority as stated in article 4 of the Paris Convention for the Protection of Industrial Property;
- 14 If applicable, name of the actual designer;
- 18 Date of the request for the renewal.

Section VIII

Benelux design applications for which entries in the register have been modified (rule 3.1 of the Implementing Regulations)

- 01 Transfer of ownership
- 02 License
- 03 Right of pledge
- 04 Attachment
- 05 Cancellation of license, right of pledge, attachment
- 06 Change of address (owner)
- 07 Change of name (owner)
- 08
 - a Change of correspondence address
 - b Appointment or change of representative
 - c Change of name and address of representative
 - d Change of name or address of representative
- 09 Change of name and/or address (owner)
- 10 Correction of writing errors
- 11 Other corrections

NB:

- The indication after the text of the modification is an internal code.
- The indications (1), (2) after the date of registration of the modification imply that multiple modifications were registered. Moreover they indicate the sequence of the modifications.

Section IX

Benelux applications that have been cancelled at the request of the most diligent party following a final and binding court order (article 1.14 and 4.5 of the Benelux Convention on Intellectual Property and rule 3.1 of the Implementing Regulations).

Section X

- A Benelux applications for which the voluntary/ex officio cancellation was registered (article 3.21 of the Benelux Convention on Intellectual Property and rule 3.1 of the Implementing Regulations).
Order of publication (preceded by a code):
 - 01 Sequence number of the registration.
- B Benelux applications and International applications for which a declaration of the holder or a court order as mentioned in article 3.24 (3) of the Benelux Convention on Intellectual Property was registered.
Order of publication (preceded by a code):
 - 01 Sequence number of the registration.

Section XI

Registrations of Benelux applications and International applications for which a claim of the designer was registered (article 3.7 of the Benelux Convention on Intellectual Property and rule 2.10 (1) of the Implementing Regulations).

Order of publication (preceded by a code)

- 01 Sequence number of the registration.
- 14 Name of the designer.

Section XII

Registrations of Benelux applications and International applications for which the registration of the claim mentioned in article 3.7 of the Benelux Convention on Intellectual Property was cancelled (2.10 (2) of the Implementing Regulations).

Order of publication (preceded by a code)

- 01 Sequence number of the registration.
- 14 Name of the designer.

Section XIII

International registrations for which was registered: (rule 3.2 (3) of the Implementing Regulations)

- a Invalidation;
- b Revocation;
- c License;
- d Right of pledge;
- e Attachment;
- f Cancellation of license, right of pledge, attachment.

Section XIV

Registrations of Benelux applications and International applications for which the special declaration on maintaining a design right was registered (article 21 (3) and article 24 of the Uniform Benelux Law on Designs).

No longer applicable (since December 2003).

Section XV

Expired Benelux registrations (article 3.22 (a) of the Benelux Convention on Intellectual Property).

Publication will take place after the end of the term mentioned in article 3.14 (3) of the Benelux Convention on Intellectual Property.



Rubriek I

Beneluxdepots ingeschreven overeenkomstig artikel 3.11 van het Benelux-verdrag inzake de intellectuele eigendom.

- 01 Volgnummer van de inschrijving alsmede nummer en dagtekening (dag, uur en minuut) van het depot, datum van inschrijving;
- 02 Datum waarop de geldigheidsduur van de inschrijving verstrijkt;
- 03 Naam van de deposant;
- 04 Adres (straat);
- 05 Plaats en land;
- 06 In voorkomend geval, naam en adres van de gemachtigde of, in voorkomend geval, vermelding van het correspondentie-adres van de deposant;
- 08 Afbeelding(en) van de tekening of het model;
- 09 In voorkomend geval, vermelding van de kleur(en);
- 10 In voorkomend geval, nadere omschrijving van de onder code 09 genoemde kleur(en);
- 11 Vermelding van het voortbrengsel alsmede klasse(n) en onderklasse(n) aanduiding;
- 12 In voorkomend geval, vermelding van de kenmerkende eigenschappen van de tekening of het model;
- 13 In voorkomend geval, vermelding van het recht van voorrang als bedoeld in artikel 4 van het Verdrag van Parijs tot bescherming van de Industriële Eigendom;
- 14 In voorkomend geval, vermelding van de naam van de werkelijke ontwerper van de tekening of het model.

Rubrique I

Dépôts Benelux enregistrés conformément aux dispositions de l'article 3.11 de la Convention Benelux en matière de propriété intellectuelle.

- 01 Numéro d'ordre de l'enregistrement ainsi que le numéro et la date (jour, heure et minute) du dépôt, la date d'enregistrement;
- 02 Date d'échéance de la durée de protection de l'enregistrement;
- 03 Nom du déposant;
- 04 Adresse (rue);
- 05 Localité et pays;
- 06 Le cas échéant, le nom et l'adresse du mandataire ou, le cas échéant, l'indication de l'adresse postale du déposant;
- 08 Reproduction(s) du dessin ou du modèle;
- 09 Le cas échéant, l'indication de la (des) couleur(s);
- 10 Le cas échéant, la description de la (des) couleur(s) mentionnée(s) au code 09;
- 11 Indication du produit ainsi que l'indication de la (des) classe(s) et de la (des) sous-classe(s);
- 12 Le cas échéant, l'indication des éléments caractéristiques du dessin ou du modèle;
- 13 Le cas échéant, l'indication du droit de priorité tel que visé à l'article 4 de la Convention de Paris pour la protection de la Propriété Industrielle;
- 14 Le cas échéant, l'indication du nom du véritable créateur du dessin ou du modèle.

Section I

Registered Benelux applications in accordance with article 3.11 of the Benelux Convention on Intellectual Property.

- 01 Sequence number of the registration as well as the number and date (day, hour and minutes) of the application, registration date;
- 02 Expiry date;
- 03 Name of the applicant;
- 04 Address (street);
- 05 City and country;
- 06 If applicable, name and address of the representative or the correspondence address of the applicant;
- 08 Representation(s) of the design;
- 09 If applicable, description of the colour(s);
- 10 If applicable, detailed description of the colour(s) stated under 09;
- 11 Description of the product as well as the description of the class(es) and subclass(es);
- 12 If applicable, description of the characteristic features of the design;
- 13 If applicable, description of the right of priority as stated in article 4 of the Paris Convention for the Protection of Industrial Property;
- 14 If applicable, name of the actual designer.



01 *Inschrijvingsnummer*
39930-01

Nummer en dagtekening (dag en uur) van het depot

85019-01 28.10.2013 , 08.00

Datum inschrijving

30.09.2014 ,

02 *Vervaldatum*

28.10.2018

03 *Naam en adres van de deposant*

Anna Maria Johanna Ros

04 *Adres (straat en nummer) van de deposant*

Rijksboom 32

05 *Postcode, plaats en land van de deposant*

3071 AX Rotterdam,
Nederland

08 *Afbeelding van de tekening of het model*

ZIE AFBEELDING(EN)

11 *Vermelding van het voortbrengsel gevolgd door de aanduiding van de klasse(n) en onderklasse(n)*

Bevestigingsinrichting wandlamp (kl 8-08; 26-05).

14 *Vermelding van de naam van de werkelijke ontwerper van de tekening*

AARSSSEN Geert-Willem



01 *Inschrijvingsnummer*
39930-02

Nummer en dagtekening (dag en uur) van het depot

85019-02 28.10.2013 , 08.00

Datum inschrijving

30.09.2014 ,

02 *Vervaldatum*

28.10.2018

03 *Naam en adres van de deposant*

Anna Maria Johanna Ros

04 *Adres (straat en nummer) van de deposant*

Rijksboom 32

05 *Postcode, plaats en land van de deposant*

3071 AX Rotterdam,
Nederland

08 *Afbeelding van de tekening of het model*

ZIE AFBEELDING(EN)

11 *Vermelding van het voortbrengsel gevolgd door de aanduiding van de klasse(n) en onderklasse(n)*

Bevestigingsinrichting wandlamp (kl 8-08; 26-05).

14 *Vermelding van de naam van de werkelijke ontwerper van de tekening*

AARSSSEN Geert-Willem



01 *Inschrijvingsnummer*
39931-00

Nummer en dagtekening (dag en uur) van het depot

85120-00 28.02.2014 , 08.00

Datum inschrijving

19.09.2014 ,

02 *Vervaldatum*

28.02.2019

03 *Naam en adres van de deposant*

Light-Space b.v.

04 *Adres (straat en nummer) van de deposant*

Van Hogendorpstraat 12

05 *Postcode, plaats en land van de deposant*

3904 HE Veenendaal,
Nederland

08 *Afbeelding van de tekening of het model*

ZIE AFBEELDING(EN)

11 *Vermelding van het voortbrengsel gevolgd door de aanduiding van de klasse(n) en onderklasse(n)*

Overkapping (kl 25-03).

12 *Beschrijving van de kenmerkende eigenschappen van het nieuwe uiterlijk van het voortbrengsel; in voorkomend geval, vermelding van de onderdelen van de tekening of het model waarop de kleuren betrekking hebben*

"De overkapping heeft een dubbel gekromde membraanconstructie met een gewelfde vorm".

14 *Vermelding van de naam van de werkelijke ontwerper van de tekening*

WERKMAN Harmen

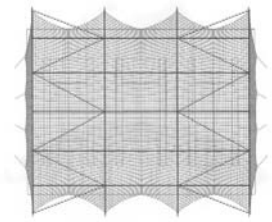
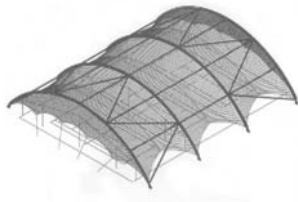

01 *Inschrijvingsnummer*
39932-00

Nummer en dagtekening (dag en uur) van het depot

85131-00 11.09.2014 , 12.43

Datum inschrijving

02.10.2014 ,

02 *Vervaldatum*

11.09.2019

03 *Naam en adres van de deposant*

Hélène Daelmans

04 *Adres (straat en nummer) van de deposant*

Stationsweg 18

05 *Postcode, plaats en land van de deposant*

5211 TW 's-Hertogenbosch,
Nederland

08 *Afbeelding van de tekening of het model*

ZIE AFBEELDING(EN)

11 *Vermelding van het voortbrengsel gevolgd door de aanduiding van de klasse(n) en onderklasse(n)*

Kruk (kl 6-01, 03).

12 *Beschrijving van de kenmerkende eigenschappen van het nieuwe uiterlijk van het voortbrengsel; in voorkomend geval, vermelding van de onderdelen van de tekening of het model waarop de kleuren betrekking hebben*

Het is een platte driehoekige vorm die door middel van het buigen van het staal waarvan het is gemaakt vormt tot een kruk. Door de doordachte materiaalkeuze maakt het dat het product stevig is. De recyclebaarheid van het rest materiaal maakt het een milieubewust product. De vorm van het product is uniek, tijdloos, strak en Hollands. Door de vorm die alleen bestaat uit driehoekige vormen, maakt het vernieuwend. Het materiaal is gepoedercoat hierdoor bladert de verf niet af als het gebogen wordt. In het product komt het logo van onze onderneming. Het is een kruk die staat voor een Hollands design. Het is ook een praktisch product, omdat je het product plat mee kunt nemen het thuis kunt vouw

14 *Vermelding van de naam van de werkelijke ontwerper van de tekening*

VRIJHOEF Kate; TRILSBEEK Cindy;
MANDERS Marieke; BOEREN Sarah;
VERBERNE Steffi; DAELMANS
Hélène

01 *Inschrijvingsnummer***39933-00***Nummer en dagtekening (dag en uur) van het depot*

85174-00 07.02.2014 , 11.18

Datum inschrijving

15.09.2014 ,

02 *Vervaldatum*

07.02.2019

03 *Naam en adres van de deposant*

Bleyweert bvba

04 *Adres (straat en nummer) van de deposant*

Gasthuisbosdreef 13

05 *Postcode, plaats en land van de deposant*

3700 Tongeren,

België

08 *Afbeelding van de tekening of het model*

ZIE AFBEELDING(EN)

09 *Vermelding van de kleur(en)*

blauw, rood, wit, zwart

11 *Vermelding van het voortbrengsel gevolgd door de aanduiding van de klasse(n) en onderklasse(n)*

Grafisch symbool (kl 32-00).

14 *Vermelding van de naam van de werkelijke ontwerper van de tekening*

BLEYWEERT Kurt Roger A.

01 *Registration number:***39934-00***Number and date (day and hour) of the application*

85188-00 16.02.2014 , 15.47

Registration date

07.10.2014 ,

02 *Expiry date*

16.02.2019

03 *Name and address of the applicant*

Volar Simulators ltd

04 *Address (street and number) of the applicant*

Ambachtsheerstraat 42

05 *Postal code, city and country of the applicant*3077 GJ Rotterdam,
Netherlands06 *Name and address of the representative or correspondence address of the applicant*Diedrick Mathew
Schieveenstraat 8
3037 XL Rotterdam
Nederland.08 *Representation of the drawing or the design*

SEE REPRESENTATIONS

09 *Description of the colour(s)*black, white, red, grey, blue, brown,
silver-colored11 *Description of the product, mentioning the class(es) and subclass(es)*

Flight Simulator (cl. 12-07).

14 *Description of the name of the actual designer of the drawing or the design*

COTTON Leon

01 *Inschrijvingsnummer***39935-00***Nummer en dagtekening (dag en uur) van het depot*

85192-00 17.02.2014 , 15.59

Datum inschrijving

08.09.2014 ,

02 *Vervaldatum*

17.02.2019

03 *Naam en adres van de deposant*

Richie Snijsheuvel

04 *Adres (straat en nummer) van de deposant*

Heezerweg 310

05 *Postcode, plaats en land van de deposant*5643 KN Eindhoven,
Nederland08 *Afbeelding van de tekening of het model*

ZIE AFBEELDING(EN)

11 *Vermelding van het voortbrengsel gevolgd door de aanduiding van de klasse(n) en onderklasse(n)*

Kussen (kl 6-09).

14 *Vermelding van de naam van de werkelijke ontwerper van de tekening*

SNIJTSHEUVEL Richie

01 *Inschrijvingsnummer***39936-01***Nummer en dagtekening (dag en uur) van het depot*

85204-01 25.02.2014 , 08.00

Datum inschrijving

03.10.2014 ,

02 *Vervaldatum*

25.02.2019

03 *Naam en adres van de deposant*Robertus A.W.G.P.M. Keijser
h.o.d.n. KMG04 *Adres (straat en nummer) van de deposant*

Gaffel 15

05 *Postcode, plaats en land van de deposant*6581 VC Malden,
Nederland08 *Afbeelding van de tekening of het model*

ZIE AFBEELDING(EN)

11 *Vermelding van het voortbrengsel gevolgd door de aanduiding van de klasse(n) en onderklasse(n)*

Eetkamertafel (kl 6-03).

14 *Vermelding van de naam van de werkelijke ontwerper van de tekening*

DAALDER Hans

Eetkamertafel Prince

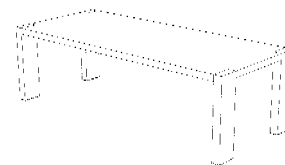
01 *Inschrijvingsnummer***39936-02***Nummer en dagtekening (dag en uur) van het depot*

85204-02 25.02.2014 , 08.00

Datum inschrijving

03.10.2014 ,

02 *Vervaldatum*

25.02.2019

03 *Naam en adres van de deposant*Robertus A.W.G.P.M. Keijser
h.o.d.n. KMG

- 04 Adres (straat en nummer) van de deposant
Gaffel 15
- 05 Postcode, plaats en land van de deposant
6581 VC Malden,
Nederland
- 08 Afbeelding van de tekening of het model
ZIE AFBEELDING(EN)
- 11 Vermelding van het voortbrengsel gevolgd
door de aanduiding van de klasse(n) en
onderklasse(n)
Eetkamertafel (kl 6-03).
- 14 Vermelding van de naam van de werkelijke
ontwerper van de tekening
DAALDER Hans

Eetkamertafel Flow

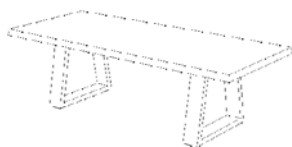

- 01 Inschrijvingsnummer
39937-01
Nummer en dagtekening (dag en uur) van het
depot
85237-01 17.03.2014 , 11.30
Datum inschrijving
25.09.2014 ,
- 02 Vervaldatum
17.03.2019
- 03 Naam en adres van de deposant
José Aleid Knippenberg-Fronen
- 04 Adres (straat en nummer) van de deposant
's Gravenzandseweg 252
- 05 Postcode, plaats en land van de deposant
3151 TV Hoek van Holland,
Nederland
- 08 Afbeelding van de tekening of het model
ZIE AFBEELDING(EN)
- 11 Vermelding van het voortbrengsel gevolgd
door de aanduiding van de klasse(n) en
onderklasse(n)
Ornament (kl 11-02).
- 14 Vermelding van de naam van de werkelijke
ontwerper van de tekening
KNIPPENBERG-FRONEN José
Aleid; KNIPPENBERG Niels Jan



- 01 Inschrijvingsnummer
39937-02
Nummer en dagtekening (dag en uur) van het
depot
85237-02 17.03.2014 , 11.30
Datum inschrijving
25.09.2014 ,
- 02 Vervaldatum
17.03.2019
- 03 Naam en adres van de deposant
José Aleid Knippenberg-Fronen
- 04 Adres (straat en nummer) van de deposant
's Gravenzandseweg 252
- 05 Postcode, plaats en land van de deposant
3151 TV Hoek van Holland,
Nederland
- 08 Afbeelding van de tekening of het model
ZIE AFBEELDING(EN)
- 11 Vermelding van het voortbrengsel gevolgd
door de aanduiding van de klasse(n) en
onderklasse(n)
Grafisch symbool (kl 32-00).
- 14 Vermelding van de naam van de werkelijke
ontwerper van de tekening
KNIPPENBERG-FRONEN José
Aleid; KNIPPENBERG Niels Jan



- 01 Inschrijvingsnummer
39938-00
Nummer en dagtekening (dag en uur) van het
depot
85243-00 18.03.2014 , 15.20
Datum inschrijving
23.09.2014 ,
- 02 Vervaldatum
18.03.2019
- 03 Naam en adres van de deposant
ID energie BV
- 04 Adres (straat en nummer) van de deposant
Middenburcht 91
- 05 Postcode, plaats en land van de deposant
3452 MS Vleuten,
Nederland
- 08 Afbeelding van de tekening of het model
ZIE AFBEELDING(EN)

- 11 Vermelding van het voortbrengsel gevolgd
door de aanduiding van de klasse(n) en
onderklasse(n)
Beugel (kl 8-08; 25-01, 02).
- 14 Vermelding van de naam van de werkelijke
ontwerper van de tekening
VAN TONGEREN Roeland Ernst

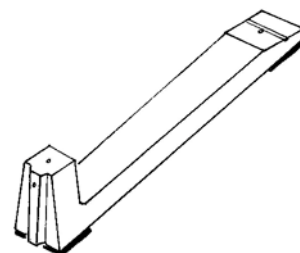
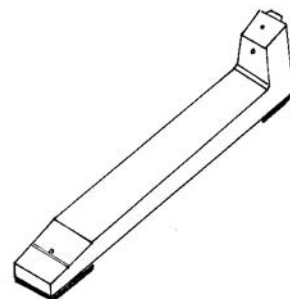

- 01 Inschrijvingsnummer
39939-01
Nummer en dagtekening (dag en uur) van het
depot
85256-01 24.03.2014 , 15.07
Datum inschrijving
23.09.2014 ,
- 02 Vervaldatum
24.03.2019
- 03 Naam en adres van de deposant
Nick Wanninge
- 04 Adres (straat en nummer) van de deposant
Diepweg 30
- 05 Postcode, plaats en land van de deposant
7934 TC Stuifzand,
Nederland
- 08 Afbeelding van de tekening of het model
ZIE AFBEELDING(EN)
- 11 Vermelding van het voortbrengsel gevolgd
door de aanduiding van de klasse(n) en
onderklasse(n)
Voederbak (kl 30-03).



01 *Inschrijvingsnummer***39939-02***Nummer en dagtekening (dag en uur) van het depot*

85256-02 24.03.2014 , 15.07

Datum inschrijving

23.09.2014 ,

02 *Vervaldatum*

24.03.2019

03 *Naam en adres van de deposant*

Nick Wanninge

04 *Adres (straat en nummer) van de deposant*

Diepweg 30

05 *Postcode, plaats en land van de deposant*7934 TC Stuifzand,
Nederland08 *Afbeelding van de tekening of het model*

ZIE AFBEELDING(EN)

11 *Vermelding van het voortbrengsel gevolgd door de aanduiding van de klasse(n) en onderklasse(n)*

Voederbak (kl 30-03).

01 *Inschrijvingsnummer***39940-01***Nummer en dagtekening (dag en uur) van het depot*

85273-01 03.04.2014 , 15.56

Datum inschrijving

19.09.2014 ,

02 *Vervaldatum*

03.04.2019

03 *Naam en adres van de deposant*Bart Drost
h.o.d.n. Abotech04 *Adres (straat en nummer) van de deposant*

De Mossel 23 B

05 *Postcode, plaats en land van de deposant*1723 HX Noord-Scharwoude,
Nederland08 *Afbeelding van de tekening of het model*

ZIE AFBEELDING(EN)

11 *Vermelding van het voortbrengsel gevolgd door de aanduiding van de klasse(n) en onderklasse(n)*

Lamp (kl 26-05).

14 *Vermelding van de naam van de werkelijke ontwerper van de tekening*

DROST Bart

01 *Inschrijvingsnummer***39940-02***Nummer en dagtekening (dag en uur) van het depot*

85273-02 03.04.2014 , 15.56

Datum inschrijving

19.09.2014 ,

02 *Vervaldatum*

03.04.2019

03 *Naam en adres van de deposant*Bart Drost
h.o.d.n. Abotech04 *Adres (straat en nummer) van de deposant*

De Mossel 23 B

05 *Postcode, plaats en land van de deposant*1723 HX Noord-Scharwoude,
Nederland08 *Afbeelding van de tekening of het model*

ZIE AFBEELDING(EN)

11 *Vermelding van het voortbrengsel gevolgd door de aanduiding van de klasse(n) en onderklasse(n)*

Hanglamp (kl 26-05).

01 *Inschrijvingsnummer***39940-03***Nummer en dagtekening (dag en uur) van het depot*

85273-03 03.04.2014 , 15.56

Datum inschrijving

19.09.2014 ,

02 *Vervaldatum*

03.04.2019

03 *Naam en adres van de deposant*Bart Drost
h.o.d.n. Abotech04 *Adres (straat en nummer) van de deposant*

De Mossel 23 B

05 *Postcode, plaats en land van de deposant*1723 HX Noord-Scharwoude,
Nederland08 *Afbeelding van de tekening of het model*

ZIE AFBEELDING(EN)

11 *Vermelding van het voortbrengsel gevolgd door de aanduiding van de klasse(n) en onderklasse(n)*

Hanglamp (kl 26-05).

01 *Inschrijvingsnummer***39940-04***Nummer en dagtekening (dag en uur) van het depot*

85273-04 03.04.2014 , 15.56

Datum inschrijving

19.09.2014 ,

02 *Vervaldatum*

03.04.2019

03 *Naam en adres van de deposant*Bart Drost
h.o.d.n. Abotech04 *Adres (straat en nummer) van de deposant*

De Mossel 23 B

05 *Postcode, plaats en land van de deposant*1723 HX Noord-Scharwoude,
Nederland08 *Afbeelding van de tekening of het model*

ZIE AFBEELDING(EN)

11 *Vermelding van het voortbrengsel gevolgd door de aanduiding van de klasse(n) en onderklasse(n)*

Wandlamp (kl 26-05).

01 *Inschrijvingsnummer***39940-05***Nummer en dagtekening (dag en uur) van het depot*

85273-05 03.04.2014 , 15.56

Datum inschrijving

19.09.2014 ,

- 02 *Vervaldatum*
03.04.2019
- 03 *Naam en adres van de deposant*
Bart Drost
h.o.d.n. Abotech
- 04 *Adres (straat en nummer) van de deposant*
De Mossel 23 B
- 05 *Postcode, plaats en land van de deposant*
1723 HX Noord-Scharwoude,
Nederland
- 08 *Afbeelding van de tekening of het model*
ZIE AFBEELDING(EN)
- 11 *Vermelding van het voortbrengsel gevolgd door de aanduiding van de klasse(n) en onderklasse(n)*
Wandlamp (kl 26-05).



- 01 *Inschrijvingsnummer*
39941-00
Nummer en dagtekening (dag en uur) van het depot
85281-00 29.05.2014 , 08.00
Datum inschrijving
11.09.2014 ,
- 02 *Vervaldatum*
29.05.2019
- 03 *Naam en adres van de deposant*
VanhetIdee BV
- 04 *Adres (straat en nummer) van de deposant*
Middelantweide 11
- 05 *Postcode, plaats en land van de deposant*
3223 NE Hellevoetsluis,
Nederland
- 08 *Afbeelding van de tekening of het model*
ZIE AFBEELDING(EN)
- 11 *Vermelding van het voortbrengsel gevolgd door de aanduiding van de klasse(n) en onderklasse(n)*
Openaar/houder voor verfblik (kl 7-99).
- 14 *Vermelding van de naam van de werkelijke ontwerper van de tekening*
DOORNHEIN Max



- 01 *Numéro d'enregistrement*
39942-00
Numéro, date et heure du dépôt
85299-00 01.07.2014 , 08.00
Date de l'enregistrement
17.09.2014 ,
- 02 *Date d'échéance*
01.07.2019
- 03 *Nom et adresse du déposant*
Claire Hardenne
- 04 *Adresse (rue et numéro) du déposant*
Rue Gustave Detiege 7
- 05 *Code postal, localité et pays du déposant*
4280 Hannut,
Belgique
- 06 *Nom et adresse du mandataire ou indication de l'adresse postale du déposant*
Matthieu Aladenise
Avenue Louise 523
1050 Bruxelles
Belgique.
- 08 *Reproduction du dessin ou modèle*
VOIR REPRODUCTION(S)
- 09 *Indication de la (des) couleur(s)*
noir, blanc, jaune, rouge
- 11 *Indication du produit suivi de la (des) classe(s) et de la (des) sous-classe(s)*
Symbole graphique (cl 32-00).
- 14 *Indication du nom du véritable créateur du dessin ou modèle*
HARDENNE Claire



- 01 *Inschrijvingsnummer*
39943-00
Nummer en dagtekening (dag en uur) van het depot
85304-00 11.09.2014 , 11.32
Datum inschrijving
19.09.2014 ,
- 02 *Vervaldatum*
11.09.2019
- 03 *Naam en adres van de deposant*
Marco A.M. van der Hoeven
- 04 *Adres (straat en nummer) van de deposant*
Maandagsewetering 168
- 05 *Postcode, plaats en land van de deposant*
2211 WV Noordwijkerhout,
Nederland
- 08 *Afbeelding van de tekening of het model*
ZIE AFBEELDING(EN)

- 09 *Vermelding van de kleur(en)*
diverse tinten rood, groen, oranje; wit, zwart
- 11 *Vermelding van het voortbrengsel gevolgd door de aanduiding van de klasse(n) en onderklasse(n)*
Ophangbord (kl 20-02, 03).
- 14 *Vermelding van de naam van de werkelijke ontwerper van de tekening*
DE KORT Ien



- 01 *Inschrijvingsnummer*
39944-00
Nummer en dagtekening (dag en uur) van het depot
85306-00 30.04.2014 , 17.40
Datum inschrijving
12.09.2014 ,
- 02 *Vervaldatum*
30.04.2019
- 03 *Naam en adres van de deposant*
DesleeClama NV
- 04 *Adres (straat en nummer) van de deposant*
Polderhoekstraat 1
- 05 *Postcode, plaats en land van de deposant*
8980 Beselare,
België
- 06 *Naam en adres van de gemachtigde of vermelding van het correspondentie-adres van de deposant*
REMARKABLE Europe
Onafhankelijkheidslaan 14
B-9000 Gent
België.
- 08 *Afbeelding van de tekening of het model*
ZIE AFBEELDING(EN)
- 11 *Vermelding van het voortbrengsel gevolgd door de aanduiding van de klasse(n) en onderklasse(n)*
Bed met televisie (kl 6-02; 14-03).
- 14 *Vermelding van de naam van de werkelijke ontwerper van de tekening*
ENTHOVEN Axel

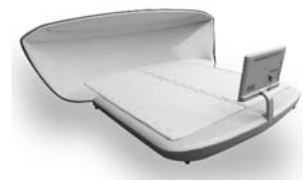

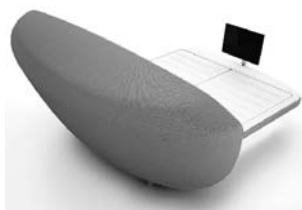

01 Numéro d'enregistrement

39945-00

Numéro, date et heure du dépôt
85308-00 01.05.2014 , 18.54

Date de l'enregistrement
19.09.2014 ,

02 Date d'échéance

01.05.2019

03 Nom et adresse du déposant

OPDELOCHT Alain
faisant commerce sous la dénomination
technolease

04 Adresse (rue et numéro) du déposant

Chemin des Fanges 1

05 Code postal, localité et pays du déposant

4802 Heusy,
Belgique

08 Reproduction du dessin ou modèle

VOIR REPRODUCTION(S)

09 Indication de la (des) couleur(s)

gris métal, gris, noir, jaune clair, rouge

11 Indication du produit suivi de la (des)
classe(s) et de la (des) sous-classe(s)

Pompe à liquide (cl 15-02).

12 Description des éléments caractéristiques de
l'aspect nouveau du produit; le cas échéant,

indication des parties du dessin ou modèle
auxquelles se rapportent les couleurs

"La pompe à liquide est de forme
rectangulaire. La face supérieure
comporte: un interrupteur, un compteur,
un manomètre un bloc filtre, 2 tuyaux,
une manette, une poignée de transport.
La face avant: une poignée, une prise, 2
raccords, 2 grenouillères. Les autres
faces sont ajourées et comportent des
pieds, 2 charnières."

14 Indication du nom du véritable créateur du
dessin ou modèle

OPDELOCHT Alain C.M.



01 Inschrijvingsnummer

39946-00

Nummer en dagtekening (dag en uur) van het
depot

85333-00 22.05.2014 , 16.05

Datum inschrijving

25.09.2014 ,

02 Vervaldatum

22.05.2019

03 Naam en adres van de deposant

Peter Baeten

04 Adres (straat en nummer) van de deposant

Populierenstraat 7

05 Postcode, plaats en land van de deposant

3665 AS,
België

08 Afbeelding van de tekening of het model

ZIE AFBEELDING(EN)

11 Vermelding van het voortbrengsel gevolgd
door de aanduiding van de klasse(n) en
onderklasse(n)

Schaakspel (kl 21-01).

14 Vermelding van de naam van de werkelijke
ontwerper van de tekening

BAETEN Peter



01 *Inschrijvingsnummer*
39947-01

Nummer en dagtekening (dag en uur) van het depot

85346-01 28.05.2014 , 16.20

Datum inschrijving

07.10.2014 ,

02 *Vervaldatum*
28.05.2019

03 *Naam en adres van de deposant*
KRAFT FOODS NEDERLAND
INTELLECTUEL PROPERTY B.V.

04 *Adres (straat en nummer) van de deposant*
Wilhelminakanaal Zuid 110

05 *Postcode, plaats en land van de deposant*
4903 RA Oosterhout,
Nederland

06 *Naam en adres van de gemachtigde of vermelding van het correspondentie-adres van de deposant*

Novagraaf Nederland B.V.
Hoogoorddreef 5
1101 BA Amsterdam
Nederland.

08 *Afbeelding van de tekening of het model*
ZIE AFBELDING(EN)

09 *Vermelding van de kleur(en)*
diverse tinten bruin, wit, rood, geel

11 *Vermelding van het voortbrengsel gevolgd door de aanduiding van de klasse(n) en onderklasse(n)*

Verpakking (kl 9-03).



01 *Inschrijvingsnummer*
39947-02

Nummer en dagtekening (dag en uur) van het depot

85346-02 28.05.2014 , 16.20

Datum inschrijving

07.10.2014 ,

02 *Vervaldatum*
28.05.2019

03 *Naam en adres van de deposant*
KRAFT FOODS NEDERLAND
INTELLECTUEL PROPERTY B.V.

04 *Adres (straat en nummer) van de deposant*
Wilhelminakanaal Zuid 110

05 *Postcode, plaats en land van de deposant*
4903 RA Oosterhout,
Nederland

06 *Naam en adres van de gemachtigde of vermelding van het correspondentie-adres van de deposant*

Novagraaf Nederland B.V.
Hoogoorddreef 5
1101 BA Amsterdam
Nederland.

08 *Afbeelding van de tekening of het model*
ZIE AFBELDING(EN)

09 *Vermelding van de kleur(en)*
diverse tinten bruin, paars, lila, wit,
rood, groen, blauw, geel

11 *Vermelding van het voortbrengsel gevolgd door de aanduiding van de klasse(n) en onderklasse(n)*

Verpakking (kl 9-03).



01 *Inschrijvingsnummer*
39948-00

Nummer en dagtekening (dag en uur) van het depot

85353-00 07.06.2014 , 16.42

Datum inschrijving

02.09.2014 ,

02 *Vervaldatum*
07.06.2019

03 *Naam en adres van de deposant*
Wilhelmus Kömhoff

04 *Adres (straat en nummer) van de deposant*
Lindestraat 2

05 *Postcode, plaats en land van de deposant*
6096 BX Grathem,
Nederland

08 *Afbeelding van de tekening of het model*
ZIE AFBELDING(EN)

11 *Vermelding van het voortbrengsel gevolgd door de aanduiding van de klasse(n) en onderklasse(n)*

Standaard met haardaccessoires (kl 7-08).

14 *Vermelding van de naam van de werkelijke ontwerper van de tekening*
KÖMHOF Wilhelmus





- 01 *Registration number:*
39949-00
Number and date (day and hour) of the application
85362-00 16.06.2014 , 13.30
Registration date
23.09.2014 ,
- 02 *Expiry date*
16.06.2019
- 03 *Name and address of the applicant*
Eduard Johannes de Wild
- 04 *Address (street and number) of the applicant*
Oude Rijn 79
- 05 *Postal code, city and country of the applicant*
2312 HC Leiden,
Netherlands
- 08 *Representation of the drawing or the design*
SEE REPRESENTATIONS
- 11 *Description of the product, mentioning the class(es) and subclass(es)*
Chair (cl 06-01).
- 14 *Description of the name of the actual designer of the drawing or the design*
DE WILD Eduard Johannes



- 01 *Registration number:*
39950-00
Number and date (day and hour) of the application
85364-00 16.06.2014 , 14.47
Registration date
25.09.2014 ,
- 02 *Expiry date*
16.06.2019
- 03 *Name and address of the applicant*
Eduard Johannes de Wild
- 04 *Address (street and number) of the applicant*
Oude Rijn 79
- 05 *Postal code, city and country of the applicant*
2312 HC Leiden,
Netherlands
- 08 *Representation of the drawing or the design*
SEE REPRESENTATIONS
- 11 *Description of the product, mentioning the class(es) and subclass(es)*
Wall ornament (cl 11-02).
- 14 *Description of the name of the actual designer of the drawing or the design*
DE WILD Eduard Johannes



- 01 *Inschrijvingsnummer*
39951-00
Nummer en dagtekening (dag en uur) van het depot
85365-00 16.06.2014 , 10.20
Datum inschrijving
25.09.2014 ,
- 02 *Vervaldatum*
16.06.2019
- 03 *Naam en adres van de deposant*
Gedelec bvba
- 04 *Adres (straat en nummer) van de deposant*
Stienjesstraat 42
- 05 *Postcode, plaats en land van de deposant*
8570 Anzegem,
België

- 06 *Naam en adres van de gemachtigde of vermelding van het correspondentie-adres van de deposant*
K.O.B. N.V.
Kennedypark 31c
B-8500 Kortrijk
België.
- 08 *Afbeelding van de tekening of het model*
ZIE AFBEELDING(EN)
- 11 *Vermelding van het voortbrengsel gevolgd door de aanduiding van de klasse(n) en onderklasse(n)*
Wafel (kl 1-01).
- 12 *Beschrijving van de kenmerkende eigenschappen van het nieuwe uiterlijk van het voortbrengsel; in voorkomend geval, vermelding van de onderdelen van de tekening of het model waarop de kleuren betrekking hebben*
Wafel in vorm van frieten in frietzak.
- 14 *Vermelding van de naam van de werkelijke ontwerper van de tekening*
MOERENHOUT Matthieu



- 01 *Numéro d'enregistrement*
39952-01
Numéro, date et heure du dépôt
85395-01 09.07.2014 , 20.07
Date de l'enregistrement
07.10.2014 ,
- 02 *Date d'échéance*
09.07.2019
- 03 *Nom et adresse du déposant*
Marc Crauwels
- 04 *Adresse (rue et numéro) du déposant*
Rue de l'arbre à la croix 293
- 05 *Code postal, localité et pays du déposant*
4460 Horizon-Hozémont,
Belgique
- 08 *Reproduction du dessin ou modèle*
VOIR REPRODUCTION(S)
- 09 *Indication de la (des) couleur(s)*
bleu foncé, vert clair, jaune orange, rose fushia, bleu clair
- 11 *Indication du produit suivi de la (des) classe(s) et de la (des) sous-classe(s)*
Symbole graphique (cl 32-00).
- 14 *Indication du nom du véritable créateur du dessin ou modèle*
CRAUWELS Marc



- 01 *Numéro d'enregistrement*
39952-02
Numéro, date et heure du dépôt
85395-02 09.07.2014 , 20.07
Date de l'enregistrement
07.10.2014 ,
- 02 *Date d'échéance*
09.07.2019
- 03 *Nom et adresse du déposant*
Marc Crauwels
- 04 *Adresse (rue et numéro) du déposant*
Rue de l'arbre à la croix 293
- 05 *Code postal, localité et pays du déposant*
4460 Horizon-Hozémont,
Belgique
- 08 *Reproduction du dessin ou modèle*
VOIR REPRODUCTION(S)
- 09 *Indication de la (des) couleur(s)*
bleu foncé, vert clair, jaune, orange,
rose fushia, bleu clair
- 11 *Indication du produit suivi de la (des) classe(s) et de la (des) sous-classe(s)*
Symbole graphique (cl 32-00).



- 01 *Numéro d'enregistrement*
39952-03
Numéro, date et heure du dépôt
85395-03 09.07.2014 , 20.07
Date de l'enregistrement
07.10.2014 ,
- 02 *Date d'échéance*
00.00.0000
- 03 *Nom et adresse du déposant*
Marc Crauwels
- 04 *Adresse (rue et numéro) du déposant*
Rue de l'arbre à la croix 293
- 05 *Code postal, localité et pays du déposant*
4460 Horizon-Hozémont,
Belgique
- 08 *Reproduction du dessin ou modèle*
VOIR REPRODUCTION(S)
- 09 *Indication de la (des) couleur(s)*
bleu foncé, vert clair, jaune, orange,
rose fushia, bleu clair
- 11 *Indication du produit suivi de la (des) classe(s) et de la (des) sous-classe(s)*
Symbole graphique (cl 32-00).



- 01 *Inschrijvingsnummer*
39953-00
Nummer en dagtekening (dag en uur) van het depot
85396-00 10.07.2014 , 14.23
Datum inschrijving
23.09.2014 ,
- 02 *Vervaldatum*
10.07.2019
- 03 *Naam en adres van de deposant*
C.P.M. van Niekerk Holding B.V.
- 04 *Adres (straat en nummer) van de deposant*
Voorwillenseweg 19 B
- 05 *Postcode, plaats en land van de deposant*
2806 ZC Gouda,
Nederland
- 06 *Naam en adres van de gemachtigde of vermelding van het correspondentie-adres van de deposant*
Markenizer BV
Postbus 28099
3003 KB Rotterdam
Nederland.
- 08 *Afbeelding van de tekening of het model*
ZIE AFBEELDING(EN)
- 11 *Vermelding van het voortbrengsel gevolgd door de aanduiding van de klasse(n) en onderklasse(n)*
Fietstas (kl 3-01).
- 14 *Vermelding van de naam van de werkelijke ontwerper van de tekening*
VAN NIEKERK Cornelia Petronella M.

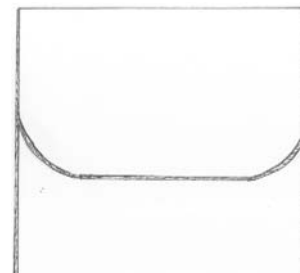
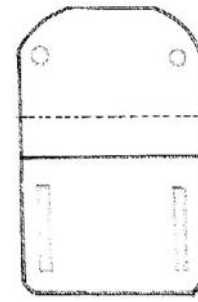
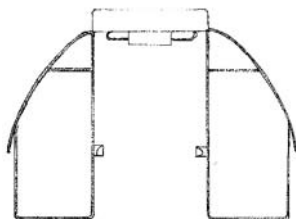
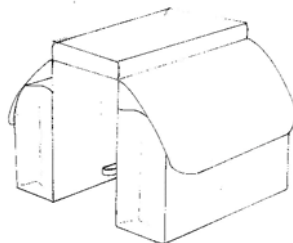

- 01 *Registration number:*
39954-00
Number and date (day and hour) of the application
85402-00 15.07.2014 , 12.11
Registration date
09.09.2014 ,
- 02 *Expiry date*
15.07.2019
- 03 *Name and address of the applicant*
Maxim Kiks
- 04 *Address (street and number) of the applicant*
Kromgouw 69
- 05 *Postal code, city and country of the applicant*
1352 BD Almere,
Netherlands
- 08 *Representation of the drawing or the design*
SEE REPRESENTATIONS
- 11 *Description of the product, mentioning the class(es) and subclass(es)*
Table display for salt cellar and pepper pot (cl 7-06).
- 14 *Description of the name of the actual designer of the drawing or the design*
KIKS Maxim





BOVENAANZICHT

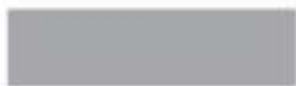

LANGE ZIJDEAANZICHT



KORTE ZIJDEAANZICHT



- 01 *Inschrijvingsnummer*
39957-00

Nummer en dagtekening (dag en uur) van het depot

85420-00 25.07.2014 , 09.47

Datum inschrijving

15.09.2014 ,

- 02 *Vervaldatum*

25.07.2019

- 03 *Naam en adres van de deposant*

Lightwell B.V.

- 04 *Adres (straat en nummer) van de deposant*

Amstedijk 278

- 05 *Postcode, plaats en land van de deposant*

1079 LL Amsterdam,
Nederland

- 06 *Naam en adres van de gemachtigde of vermelding van het correspondentie-adres van de deposant*

EP&C

Sir Winston Churchillaan 295 a

2288 DC Rijswijk
Nederland.

- 08 *Afbeelding van de tekening of het model*

ZIE AFBEELDING(EN)

- 11 *Vermelding van het voortbrengsel gevolgd door de aanduiding van de klasse(n) en onderklasse(n)*

Armatuur (kl 26-05).

- 14 *Vermelding van de naam van de werkelijke ontwerper van de tekening*

KISMAN Guido



- 01 *Inschrijvingsnummer*
39955-00

Nummer en dagtekening (dag en uur) van het depot

85408-00 22.07.2014 , 16.20

Datum inschrijving

07.10.2014 ,

- 02 *Vervaldatum*

22.07.2019

- 03 *Naam en adres van de deposant*

Van Der Plas Meubel & Project BV

- 04 *Adres (straat en nummer) van de deposant*

Afrikalaan 15

- 05 *Postcode, plaats en land van de deposant*

5232 BD 's-Hertogenbosch,
Nederland

- 08 *Afbeelding van de tekening of het model*
ZIE AFBEELDING(EN)

- 11 *Vermelding van het voortbrengsel gevolgd door de aanduiding van de klasse(n) en onderklasse(n)*

Gecombineerd meubel (Tafel; set
stoelen) (kl 6-01, 03, 05).

- 14 *Vermelding van de naam van de werkelijke ontwerper van de tekening*

VAN DER PLAS Wim

- 01 *Inschrijvingsnummer*
39956-00

Nummer en dagtekening (dag en uur) van het depot

85411-00 23.07.2014 , 13.06

Datum inschrijving

07.10.2014 ,

- 02 *Vervaldatum*

23.07.2019

- 03 *Naam en adres van de deposant*

Van Der Plas Meubel & Project BV

- 04 *Adres (straat en nummer) van de deposant*

Afrikalaan 15

- 05 *Postcode, plaats en land van de deposant*

5232 BD 's-Hertogenbosch,
Nederland

- 08 *Afbeelding van de tekening of het model*

ZIE AFBEELDING(EN)

- 11 *Vermelding van het voortbrengsel gevolgd door de aanduiding van de klasse(n) en onderklasse(n)*

Tafel (kl 6-03).

- 12 *Beschrijving van de kenmerkende eigenschappen van het nieuwe uiterlijk van het voortbrengsel; in voorkomend geval, vermelding van de onderdelen van de tekening of het model waarop de kleuren betrekking hebben*

Tafel in gekruisde omgekeerde V als
pootonderstel.

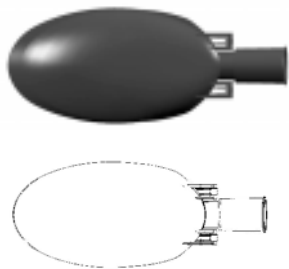

- 01 *Inschrijvingsnummer*
39958-00
Nummer en dagtekening (dag en uur) van het depot
85435-00 04.08.2014 , 16.14
Datum inschrijving
11.09.2014 ,
- 02 *Vervaldatum*
04.08.2019
- 03 *Naam en adres van de deposant*
Well-Fair bv
- 04 *Adres (straat en nummer) van de deposant*
Elspeterweg 30
- 05 *Postcode, plaats en land van de deposant*
8071 PA Nunspeet,
Nederland
- 08 *Afbeelding van de tekening of het model*
ZIE AFBEELDING(EN)
- 11 *Vermelding van het voortbrengsel gevolgd door de aanduiding van de klasse(n) en onderklasse(n)*
Fauteuil (kl 6-01).
- 14 *Vermelding van de naam van de werkelijke ontwerper van de tekening*
FRENS Jaap



- 01 *Inschrijvingsnummer*
39959-00
Nummer en dagtekening (dag en uur) van het depot
85436-00 04.08.2014 , 16.52
Datum inschrijving
11.09.2014 ,
- 02 *Vervaldatum*
04.08.2019
- 03 *Naam en adres van de deposant*
Well-Fair bv
- 04 *Adres (straat en nummer) van de deposant*
Elspeterweg 30

- 05 *Postcode, plaats en land van de deposant*
8071 PA Nunspeet,
Nederland
- 08 *Afbeelding van de tekening of het model*
ZIE AFBEELDING(EN)
- 11 *Vermelding van het voortbrengsel gevolgd door de aanduiding van de klasse(n) en onderklasse(n)*
Fauteuil (kl 6-01).
- 14 *Vermelding van de naam van de werkelijke ontwerper van de tekening*
VAN ECK Hans



- 01 *Inschrijvingsnummer*
39960-00
Nummer en dagtekening (dag en uur) van het depot
85439-00 12.08.2014 , 08.00
Datum inschrijving
23.09.2014 ,
- 02 *Vervaldatum*
12.08.2019
- 03 *Naam en adres van de deposant*
Johan L. Gerretsen
- 04 *Adres (straat en nummer) van de deposant*
Zuidergracht 10
- 05 *Postcode, plaats en land van de deposant*
3763 LV Soest,
Nederland
- 08 *Afbeelding van de tekening of het model*
ZIE AFBEELDING(EN)
- 11 *Vermelding van het voortbrengsel gevolgd door de aanduiding van de klasse(n) en onderklasse(n)*
Transportpallet (kl 9-08).
- 14 *Vermelding van de naam van de werkelijke ontwerper van de tekening*
GERRETSEN Johan L.



- 01 *Inschrijvingsnummer*
39961-00
Nummer en dagtekening (dag en uur) van het depot
85455-00 26.08.2014 , 08.00
Datum inschrijving
26.09.2014 ,

- 02 *Vervaldatum*
26.08.2019
- 03 *Naam en adres van de deposant*
Johan L. Gerretsen
- 04 *Adres (straat en nummer) van de deposant*
Zuidergracht 10
- 05 *Postcode, plaats en land van de deposant*
3763 LV Soest,
Nederland
- 08 *Afbeelding van de tekening of het model*
ZIE AFBEELDING(EN)
- 09 *Vermelding van de kleur(en)*
diverse tinten bruin
- 11 *Vermelding van het voortbrengsel gevolgd door de aanduiding van de klasse(n) en onderklasse(n)*
Transportpallet (kl 9-08).
- 14 *Vermelding van de naam van de werkelijke ontwerper van de tekening*
GERRETSEN Johan L.

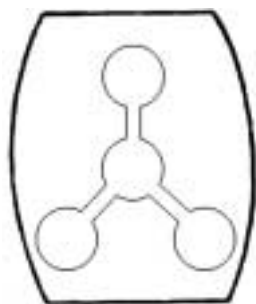

- 01 *Inschrijvingsnummer*
39962-00
Nummer en dagtekening (dag en uur) van het depot
85440-00 12.08.2014 , 12.23
Datum inschrijving
16.09.2014 ,
- 02 *Vervaldatum*
12.08.2019
- 03 *Naam en adres van de deposant*
Harry Tilley bvba
Schoorstraat 15/2
2220 Heist op den Berg, België
- 04 *Adres (straat en nummer) van de deposant*
Rue du Vigne 43
- 05 *Postcode, plaats en land van de deposant*
11510 Fitou,
Frankrijk
- 08 *Afbeelding van de tekening of het model*
ZIE AFBEELDING(EN)
- 11 *Vermelding van het voortbrengsel gevolgd door de aanduiding van de klasse(n) en onderklasse(n)*
Logo (juweelstempel) (kl 32-00).
- 14 *Vermelding van de naam van de werkelijke ontwerper van de tekening*
TILLEY Harry

01 *Inschrijvingsnummer***39963-00***Nummer en dagtekening (dag en uur) van het depot*

85446-00 19.08.2014 , 15.24

Datum inschrijving

11.09.2014 ,

02 *Vervaldatum*

19.08.2019

03 *Naam en adres van de deposant*

Anthonius de Hoop

04 *Adres (straat en nummer) van de deposant*

Lorentzkade 344

05 *Postcode, plaats en land van de deposant*2014 CJ Haarlem,
Nederland08 *Afbeelding van de tekening of het model*

ZIE AFBEELDING(EN)

09 *Vermelding van de kleur(en)*

rood, donkerrood

11 *Vermelding van het voortbrengsel gevolgd door de aanduiding van de klasse(n) en onderklasse(n)*

Brievenbusplaat (kl 25-03).

14 *Vermelding van de naam van de werkelijke ontwerper van de tekening*

DE HOOP Anthonius

01 *Registration number:***39964-01***Number and date (day and hour) of the application*

85459-01 27.08.2014 , 15.14

Registration date

07.10.2014 ,

02 *Expiry date*

27.08.2019

03 *Name and address of the applicant*

Nine Klaassen

04 *Address (street and number) of the applicant*

Sonmansstraat 44 a

05 *Postal code, city and country of the applicant*3039 DK Rotterdam,
Netherlands08 *Representation of the drawing or the design*
SEE REPRESENTATIONS11 *Description of the product, mentioning the class(es) and subclass(es)*

Streetlight (cl 26-03).

14 *Description of the name of the actual designer of the drawing or the design*

KLAASSEN Nine

01 *Registration number:***39964-02***Number and date (day and hour) of the application*

85459-02 27.08.2014 , 15.14

Registration date

07.10.2014 ,

02 *Expiry date*

27.08.2019

03 *Name and address of the applicant*

Nine Klaassen

04 *Address (street and number) of the applicant*

Sonmansstraat 44 a

05 *Postal code, city and country of the applicant*3039 DK Rotterdam,
Netherlands08 *Representation of the drawing or the design*
SEE REPRESENTATIONS11 *Description of the product, mentioning the class(es) and subclass(es)*

Streetlight (cl 26-03).

14 *Description of the name of the actual designer of the drawing or the design*

KLAASSEN Nine

01 *Inschrijvingsnummer***39965-00***Nummer en dagtekening (dag en uur) van het depot*

85463-00 29.08.2014 , 15.51

Datum inschrijving

11.09.2014 ,

02 *Vervaldatum*

29.08.2019

03 *Naam en adres van de deposant*

Dave Leonard van den Berg

04 *Adres (straat en nummer) van de deposant*

Frieseweg 3

05 *Postcode, plaats en land van de deposant*8271 PA IJsselmuiden,
Nederland06 *Naam en adres van de gemachtigde of vermelding van het correspondentie-adres van de deposant*Octrooibureau Vriesendorp & Gaade
B.V.Koninginnegracht 19
2514 AB 's-Gravenhage
Nederland.08 *Afbeelding van de tekening of het model*

ZIE AFBEELDING(EN)

11 *Vermelding van het voortbrengsel gevolgd door de aanduiding van de klasse(n) en onderklasse(n)*

Stoel (kl 6-01).





01 *Inschrijvingsnummer*
39966-01

Nummer en dagtekening (dag en uur) van het depot
85471-01 03.09.2014 , 21.43

Datum inschrijving
08.09.2014 ,

02 *Vervaldatum*
03.09.2019

03 *Naam en adres van de deposant*
Foucault BV

04 *Adres (straat en nummer) van de deposant*
Dwarsweg 18

05 *Postcode, plaats en land van de deposant*
5165 NM Waspik,
Nederland

08 *Afbeelding van de tekening of het model*
ZIE AFBEELDING(EN)

11 *Vermelding van het voortbrengsel gevolgd door de aanduiding van de klasse(n) en onderklasse(n)*
Tafel (kl 6-03).

14 *Vermelding van de naam van de werkelijke ontwerper van de tekening*
VOS Roderick



01 *Inschrijvingsnummer*
39966-02

Nummer en dagtekening (dag en uur) van het depot
85471-02 03.09.2014 , 21.43

Datum inschrijving
08.09.2014 ,

02 *Vervaldatum*
03.09.2019

03 *Naam en adres van de deposant*
Foucault BV

04 *Adres (straat en nummer) van de deposant*
Dwarsweg 18

05 *Postcode, plaats en land van de deposant*
5165 NM Waspik,
Nederland

08 *Afbeelding van de tekening of het model*
ZIE AFBEELDING(EN)

11 *Vermelding van het voortbrengsel gevolgd door de aanduiding van de klasse(n) en onderklasse(n)*
Tafel (kl 6-03).

14 *Vermelding van de naam van de werkelijke ontwerper van de tekening*
VOS Roderick



01 *Inschrijvingsnummer*
39966-03

Nummer en dagtekening (dag en uur) van het depot
85471-03 03.09.2014 , 21.43

Datum inschrijving
08.09.2014 ,

02 *Vervaldatum*
03.09.2019

03 *Naam en adres van de deposant*
Foucault BV

04 *Adres (straat en nummer) van de deposant*
Dwarsweg 18

05 *Postcode, plaats en land van de deposant*
5165 NM Waspik,
Nederland

08 *Afbeelding van de tekening of het model*
ZIE AFBEELDING(EN)

11 *Vermelding van het voortbrengsel gevolgd door de aanduiding van de klasse(n) en onderklasse(n)*
Tafel (kl 6-03).

14 *Vermelding van de naam van de werkelijke ontwerper van de tekening*
VOS Roderick



01 *Inschrijvingsnummer*
39966-04

Nummer en dagtekening (dag en uur) van het depot
85471-04 03.09.2014 , 21.43

Datum inschrijving
08.09.2014 ,

02 *Vervaldatum*
03.09.2019

03 *Naam en adres van de deposant*
Foucault BV

04 *Adres (straat en nummer) van de deposant*
Dwarsweg 18

05 *Postcode, plaats en land van de deposant*
5165 NM Waspik,
Nederland

08 *Afbeelding van de tekening of het model*
ZIE AFBEELDING(EN)

11 *Vermelding van het voortbrengsel gevolgd door de aanduiding van de klasse(n) en onderklasse(n)*
Tafel (kl 6-03).

14 *Vermelding van de naam van de werkelijke ontwerper van de tekening*
VAN DER VOORN Marc Th.



- 01 *Inschrijvingsnummer*
39967-00

Nummer en dagtekening (dag en uur) van het depot

85495-00 19.09.2014 , 11.13

Datum inschrijving

26.09.2014 ,

- 02 *Vervaldatum*
19.09.2019

- 03 *Naam en adres van de deposant*
Solvati Holding B.V.

- 04 *Adres (straat en nummer) van de deposant*
Lange Amerikaweg 66, Postbus 815

- 05 *Postcode, plaats en land van de deposant*
7301 BB Apeldoorn,
Nederland

- 08 *Afbeelding van de tekening of het model*
ZIE AFBEELDING(EN)

- 09 *Vermelding van de kleur(en)*
zwart

- 11 *Vermelding van het voortbrengsel gevolgd door de aanduiding van de klasse(n) en onderklasse(n)*
Logo (kl 32-00).

- 12 *Beschrijving van de kenmerkende eigenschappen van het nieuwe uiterlijk van het voortbrengsel; in voorkomend geval, vermelding van de onderdelen van de tekening of het model waarop de kleuren betrekking hebben*
Het woord MASPIEK in hoofdletters geschreven. De letter A mist de horizontale streep in het midden, zodat het een driehoek vormt waarbij één zijde mist. De letter P is vervangen door de letter 'Qof' uit het Hebreeuwse alfabet.

- 14 *Vermelding van de naam van de werkelijke ontwerper van de tekening*
DAMSTRA Niels

MASPIEK
MEDIA

- 01 *Numéro d'enregistrement*
39968-00

Numéro, date et heure du dépôt

85496-00 19.09.2014 , 16.09

Date de l'enregistrement

02.10.2014 ,

- 02 *Date d'échéance*
19.09.2019

- 03 *Nom et adresse du déposant*
ITM ENTREPRISES, Société par
Actions Simplifiée

- 04 *Adresse (rue et numéro) du déposant*
24, rue Auguste Chabrières

- 05 *Code postal, localité et pays du déposant*
75015 Paris,
France

- 06 *Nom et adresse du mandataire ou indication de l'adresse postale du déposant*
CABINET BEDE S.A.
Boulevard General Wahis 15
1030 Bruxelles
Belgique.

- 08 *Reproduction du dessin ou modèle*
VOIR REPRODUCTION(S)

- 11 *Indication du produit suivi de la (des) classe(s) et de la (des) sous-classe(s)*
Bouteille (cl 9-01).

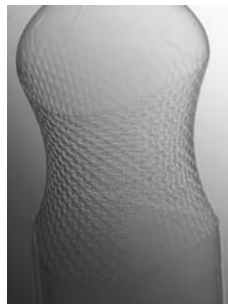

- 01 *Inschrijvingsnummer*
39969-00

Nummer en dagtekening (dag en uur) van het depot

85508-00 01.10.2014 , 08.00

Datum inschrijving

08.10.2014 ,

- 02 *Vervaldatum*
01.10.2019

- 03 *Naam en adres van de deposant*
Jan Aldert Mik

- 04 *Adres (straat en nummer) van de deposant*
P.C. Hoofllaan 39

- 05 *Postcode, plaats en land van de deposant*
9752 GB Haren,
Nederland

- 08 *Afbeelding van de tekening of het model*
ZIE AFBEELDING(EN)

- 09 *Vermelding van de kleur(en)*
diverse tinten blauw, rood, geel, groen,
bruin, grijs; zwart, wit

- 11 *Vermelding van het voortbrengsel gevolgd door de aanduiding van de klasse(n) en onderklasse(n)*
Drukwerk (kl 19-08).

- 14 *Vermelding van de naam van de werkelijke ontwerper van de tekening*
MIK Jan

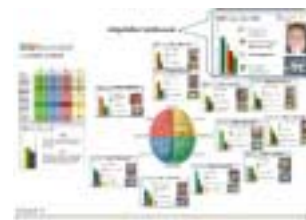

#@mmp 1563





Rubriek II

Beneluxdepots ingeschreven overeenkomstig artikel 3.11 van het Benelux-verdrag inzake de intellectuele eigendom waarvan door de deposant opschorting van de publicatie van de inschrijving is gevraagd (artikel 3.12 van het Benelux-verdrag inzake de intellectuele eigendom).

- 01 Volgnummer van de inschrijving;
- 15 Vermelding van de termijn waarvoor opschorting van de publicatie werd gevraagd.

Rubrique II

Dépôts Benelux enregistrés conformément aux dispositions de l'article 3.11 de la Convention Benelux en matière de propriété intellectuelle pour lesquels le déposant a demandé l'ajournement de la publication de l'enregistrement (article 3.12 de la Convention Benelux en matière de propriété intellectuelle).

- 01 Numéro d'ordre de l'enregistrement;
- 15 Indication de la période d'ajournement de la publication.

Section II

Registered Benelux applications in accordance with article 3.11 of the Benelux Convention on Intellectual Property for which the applicant has asked deferment of the publication (article 3.12 of the Benelux Convention on Intellectual Property).

- 01 Sequence number of the registration, registration date;
- 15 Indication of the term for which deferment of the publication has been asked.



01 *Inschrijvingsnummer*
39927-00

15 *Vermelding van de uiterlijke opschortingsdatum van de publicatie*
30.04.2015

01 *Inschrijvingsnummer*
39928-00

15 *Vermelding van de uiterlijke opschortingsdatum van de publicatie*
01.04.2015

01 *Inschrijvingsnummer*
39929-00

15 *Vermelding van de uiterlijke opschortingsdatum van de publicatie*
01.09.2015

#@mmpp 17



Rubriek III

Beneluxdepots ingeschreven overeenkomstig artikel 3.11 van het Benelux-verdrag inzake de intellectuele eigendom waarvan door de deposant opschorting van de publicatie van de inschrijving werd gevraagd.

- 01 Volgnummer van de inschrijving alsmede nummer en dagtekening (dag, uur en minuut) van het depot, datum van inschrijving;
- 02 Datum waarop de geldigheidsduur van de inschrijving verstrijkt;
- 03 Naam van de deposant;
- 04 Adres (straat);
- 05 Plaats en land;
- 06 In voorkomend geval, naam en adres van de gemachtigde of, in voorkomend geval, vermelding van het correspondentie-adres van de deposant;
- 08 Afbeelding(en) van de tekening of het model;
- 09 In voorkomend geval, vermelding van de kleur(en);
- 10 in voorkomend geval, nadere omschrijving van de onder code 09 genoemde kleur(en);
- 11 Vermelding van het voortbrengsel alsmede klasse(n) en onderklasse(n) aanduiding;
- 12 In voorkomend geval, vermelding van de kenmerkende eigenschappen van de tekening of het model;
- 13 In voorkomend geval, vermelding van het recht van voorrang als bedoeld in artikel 4 van het Verdrag van Parijs tot bescherming van de Industriële Eigendom;
- 14 In voorkomend geval, vermelding van de naam van de werkelijke ontwerper van de tekening of het model;
- 15 Vermelding van de termijn waarvoor opschorting van de publicatie werd gevraagd.

Rubrique III

Dépôts Benelux enregistrés conformément aux dispositions de l'article 3.11 de la Convention Benelux en matière de propriété intellectuelle pour lesquels le déposant avait demandé l'ajournement de la publication.

- 01 Numéro d'ordre de l'enregistrement ainsi que le numéro et la date (jour, heure et minute) du dépôt, la date d'enregistrement;
- 02 Date d'échéance de la durée de protection de l'enregistrement;
- 03 Nom du déposant;
- 04 Adresse (rue);
- 05 Localité et pays;
- 06 Le cas échéant, le nom et l'adresse du mandataire ou, le cas échéant, l'indication de l'adresse postale du déposant;
- 08 Reproduction(s) du dessin ou du modèle;
- 09 Le cas échéant, l'indication de la (des) couleur(s);
- 10 Le cas échéant, la description de la (des) couleur(s) mentionnée(s) au code 09;
- 11 Indication du produit ainsi que l'indication de la (des) classe(s) et de la (des) sous-classe(s);
- 12 Le cas échéant, l'indication des éléments caractéristiques du dessin ou du modèle;
- 13 Le cas échéant, l'indication du droit de priorité tel que visé à l'article 4 de la Convention de Paris pour la protection de la Propriété Industrielle;
- 14 Le cas échéant, l'indication du nom du véritable créateur du dessin ou du modèle;
- 15 Indication de la période d'ajournement de la publication.

Section III

Registered Benelux applications in accordance with article 3.11 of the Benelux Convention on Intellectual Property for which the applicant has asked deferment of the publication.

- 01 Sequence number of the registration as well as the number and date (day, hour and minutes) of the application, registration date;
- 02 Expiry date;
- 03 Name of the applicant;
- 04 Address (street);
- 05 City and country;
- 06 If applicable, name and address of the representative or the correspondence address of the applicant;
- 08 Representation(s) of the design;
- 09 If applicable, description of the colour(s);
- 10 If applicable, detailed description of the colour(s) stated under 09;
- 11 Description of the product as well as the description of the class(es) and subclass(es);
- 12 If applicable, description of the characteristic features of the design;
- 13 If applicable, description of the right of priority as stated in article 4 of the Paris Convention for the Protection of Industrial Property;
- 14 If applicable, name of the actual designer;
- 15 Indication of the term for which deferment of the publication has been asked.



01 *Inschrijvingsnummer*

39887-00

Nummer en dagtekening (dag en uur) van het depot

85321-00 09.05.2014 , 21.16

Datum inschrijving

12.08.2014 ,

02 *Vervaldatum*

09.05.2019

03 *Naam en adres van de deposant*

Gilles Wynant

04 *Adres (straat en nummer) van de deposant*

Bellegemkerkdreef 7

05 *Postcode, plaats en land van de deposant*

8510 Bellegem,

België

08 *Afbeelding van de tekening of het model*

ZIE AFBEELDING(EN)

11 *Vermelding van het voortbrengsel gevolgd door de aanduiding van de klasse(n) en onderklasse(n)*

Bijzettafel (kl 6-03).

14 *Vermelding van de naam van de werkelijke ontwerper van de tekening*

GILLES Wynant

15 *Vermelding van de uiterlijke opschortingsdatum van de publicatie*

30.10.2014



#@mmp 30



Rubriek VII

Vernieuwingen van de overeenkomstig artikel 3.11 van het Benelux-verdrag inzake de intellectuele eigendom ingeschreven Beneluxdepots (artikel 3.14 van het Benelux-verdrag inzake de intellectuele eigendom).

- 01 Volgnummer van de inschrijving alsmede nummer en dagtekening (dag, uur en minuut) van het depot, datum van inschrijving;
- 02 Datum waarop de geldigheidsduur van de inschrijving verstrijkt;
- 03 Naam van de deposant;
- 04 Adres (straat);
- 05 Plaats en land;
- 06 In voorkomend geval, naam en adres van de gemachtigde of, in voorkomend geval, vermelding van het correspondentie-adres van de deposant;
- 08 Afbeelding(en) van de tekening of het model;
- 09 In voorkomend geval, vermelding van de kleur(en);
- 10 in voorkomend geval, nadere omschrijving van de onder code 09 genoemde kleur(en);
- 11 Vermelding van het voortbrengsel alsmede klasse(n) en onderklassen) aanduiding;
- 12 In voorkomend geval, vermelding van de kenmerkende eigenschappen van de tekening of het model;
- 13 In voorkomend geval, vermelding van het recht van voorrang als bedoeld in artikel 4 van het Verdrag van Parijs tot bescherming van de Industriële Eigendom;
- 14 In voorkomend geval, vermelding van de naam van de werkelijke ontwerper van de tekening of het model;
- 18 Datum van verzoek tot vernieuwing.

Rubrique VII

Renouvellements de dépôts Benelux enregistrés conformément à l'article 3.11 de la Convention Benelux en matière de propriété intellectuelle (article 3.14 de la Convention Benelux en matière de propriété intellectuelle).

- 01 Numéro d'ordre de l'enregistrement ainsi que le numéro et la date (jour, heure et minute) du dépôt, la date d'enregistrement;
- 02 Date d'échéance de la durée de protection de l'enregistrement;
- 03 Nom du déposant;
- 04 Adresse (rue);
- 05 Localité et pays;
- 06 Le cas échéant, le nom et l'adresse du mandataire ou, le cas échéant, l'indication de l'adresse postale du déposant;
- 08 Reproduction(s) du dessin ou du modèle;
- 09 Le cas échéant, l'indication de la (des) couleur(s);
- 10 Le cas échéant, la description de la (des) couleur(s) mentionnée(s) au code 09;
- 11 Indication du produit ainsi que l'indication de la (des) classe(s) et de la (des) sous-classe(s);
- 12 Le cas échéant, l'indication des éléments caractéristiques du dessin ou du modèle;
- 13 Le cas échéant, l'indication du droit de priorité tel que visé à l'article 4 de la Convention de Paris pour la protection de la Propriété Industrielle;
- 14 Le cas échéant, l'indication du nom du véritable créateur du dessin ou du modèle;
- 18 Date de la requête de renouvellement.

Section VII

Renewals of registered Benelux applications in accordance with article 3.11 of the Benelux Convention on Intellectual Property (article 3.14 of the Benelux Convention on Intellectual Property).

- 01 Sequence number of the registration as well as the number and date (day, hour and minutes) of the application, registration date;
- 02 Expiry date;
- 03 Name of the applicant;
- 04 Address (street);
- 05 City and country;
- 06 If applicable, name and address of the representative or the correspondence address of the applicant;
- 08 Representation(s) of the design;
- 09 If applicable, description of the colour(s);
- 10 If applicable, detailed description of the colour(s) stated under 09;
- 11 Description of the product as well as the description of the class(es) and subclass(es);
- 12 If applicable, description of the characteristic features of the design;
- 13 If applicable, description of the right of priority as stated in article 4 of the Paris Convention for the Protection of Industrial Property;
- 14 If applicable, name of the actual designer;
- 18 Date of the request for the renewal.



- 01 Numéro d'enregistrement
25029-00
Numéro, date et heure du dépôt
05625-00 09.09.1994 , 15.50
- 02 Date d'échéance
09.09.2019
- 03 Nom et adresse du déposant
SmithKline Beecham p.l.c.
- 04 Adresse (rue et numéro) du déposant
New Horizons Court
- 05 Code postal, localité et pays du déposant
Brentford - Middlesex TW8 9EP,
Grande-Bretagne
- 06 Nom et adresse du mandataire ou indication
de l'adresse postale du déposant
Dennemeyer & Associates SA
55 rue des Bruyères
L-1274 Howald
Luxembourg.
- 08 Reproduction du dessin ou modèle
VOIR REPRODUCTION(S)
- 11 Indication du produit suivi de la (des)
classe(s) et de la (des) sous-classe(s)
Bouteille (cl 9-01).
- 13 Droit de priorité visé à l'article 4 de la
Convention de Paris pour la protection de la
Propriété Industrielle
Grande-Bretagne, le 11 03 1994, no.
2037656, SmithKline Beecham p.l.c.
- 18 Date de réception de la requête du renouvel-
lement
20.08.2014

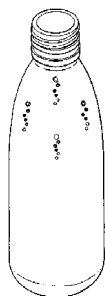
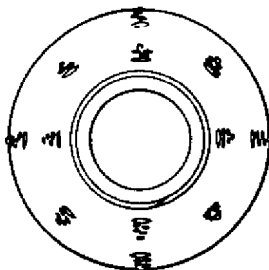
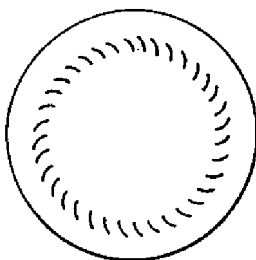

- 01 Numéro d'enregistrement
25036-01
Numéro, date et heure du dépôt
05641-01 29.09.1994 , 16.00
- 02 Date d'échéance
29.09.2019
- 03 Nom et adresse du déposant
LEGO A/S
- 04 Adresse (rue et numéro) du déposant
Aastvej 1
- 05 Code postal, localité et pays du déposant
DK-7190 Billund,
Danemark
- 06 Nom et adresse du mandataire ou indication
de l'adresse postale du déposant
Cabinet Chaillot
Avenue de l'Agent Sarre 16/20, BP 74
92703 Colombes Cedex
France.
- 08 Reproduction du dessin ou modèle
VOIR REPRODUCTION(S)
- 11 Indication du produit suivi de la (des)
classe(s) et de la (des) sous-classe(s)
Elément de construction (jouet) (cl 21-
01).
- 14 Indication du nom du véritable créateur du
dessin ou modèle
HATTING Jan; MADSEN Claus
Tannebaek

- 18 Date de réception de la requête du renouvel-
lement
05.09.2014

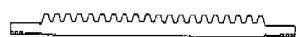
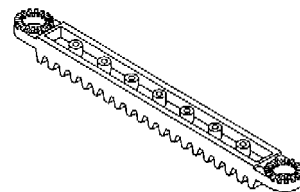
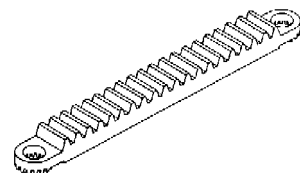

- 01 Numéro d'enregistrement
25036-02
Numéro, date et heure du dépôt
05641-02 29.09.1994 , 16.00
- 02 Date d'échéance
29.09.2019
- 03 Nom et adresse du déposant
LEGO A/S
- 04 Adresse (rue et numéro) du déposant
Aastvej 1
- 05 Code postal, localité et pays du déposant
DK-7190 Billund,
Danemark
- 06 Nom et adresse du mandataire ou indication
de l'adresse postale du déposant
Cabinet Chaillot
Avenue de l'Agent Sarre 16/20, BP 74
92703 Colombes Cedex
France.
- 08 Reproduction du dessin ou modèle
VOIR REPRODUCTION(S)
- 11 Indication du produit suivi de la (des)
classe(s) et de la (des) sous-classe(s)
Elément de construction (jouet) (cl 21-
01).
- 14 Indication du nom du véritable créateur du
dessin ou modèle
SCHMIDT Sten; JENSEN Kurt
- 18 Date de réception de la requête du renouvel-
lement
05.09.2014

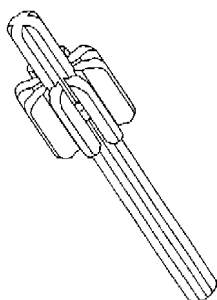
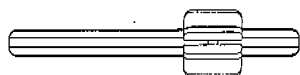
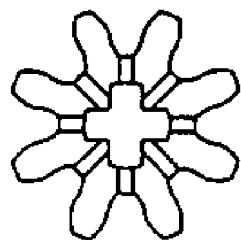

- 01 Numéro d'enregistrement
25036-03
Numéro, date et heure du dépôt
05641-03 29.09.1994 , 16.00
- 02 Date d'échéance
29.09.2019
- 03 Nom et adresse du déposant
LEGO A/S
- 04 Adresse (rue et numéro) du déposant
Aastvej 1
- 05 Code postal, localité et pays du déposant
DK-7190 Billund,
Danemark
- 06 Nom et adresse du mandataire ou indication
de l'adresse postale du déposant
Cabinet Chaillot
Avenue de l'Agent Sarre 16/20, BP 74
92703 Colombes Cedex
France.
- 08 Reproduction du dessin ou modèle
VOIR REPRODUCTION(S)
- 11 Indication du produit suivi de la (des)
classe(s) et de la (des) sous-classe(s)
Elément de construction (jouet) (cl 21-
01).
- 14 Indication du nom du véritable créateur du
dessin ou modèle
SCHMIDT Sten; JENSEN Kurt
- 18 Date de réception de la requête du renouvel-
lement
05.09.2014

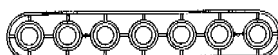
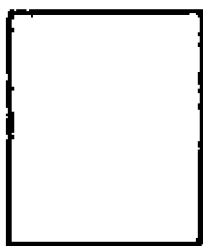
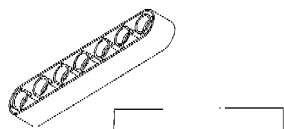

- 01 Numéro d'enregistrement
25036-04
Numéro, date et heure du dépôt
05641-04 29.09.1994 , 16.00
- 02 Date d'échéance
29.09.2019
- 03 Nom et adresse du déposant
LEGO A/S
- 04 Adresse (rue et numéro) du déposant
Aastvej 1
- 05 Code postal, localité et pays du déposant
DK-7190 Billund,
Danemark
- 06 Nom et adresse du mandataire ou indication
de l'adresse postale du déposant
Cabinet Chaillot
Avenue de l'Agent Sarre 16/20, BP 74
92703 Colombes Cedex
France.
- 08 Reproduction du dessin ou modèle
VOIR REPRODUCTION(S)
- 11 Indication du produit suivi de la (des)
classe(s) et de la (des) sous-classe(s)
Elément de construction (jouet) (cl 21-
01).
- 14 Indication du nom du véritable créateur du
dessin ou modèle
SCHMIDT Sten; JENSEN Kurt
- 18 Date de réception de la requête du renouvel-
lement
05.09.2014

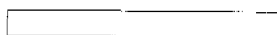
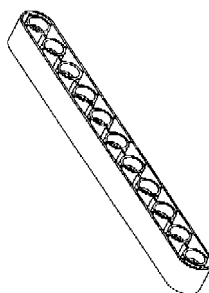

- 01 Numéro d'enregistrement
25036-05
Numéro, date et heure du dépôt
05641-05 29.09.1994 , 16.00
- 02 Date d'échéance
29.09.2019
- 03 Nom et adresse du déposant
LEGO A/S
- 04 Adresse (rue et numéro) du déposant
Aastvej 1
- 05 Code postal, localité et pays du déposant
DK-7190 Billund,
Danemark
- 06 Nom et adresse du mandataire ou indication
de l'adresse postale du déposant
Cabinet Chaillot
Avenue de l'Agent Sarre 16/20, BP 74
92703 Colombes Cedex
France.
- 08 Reproduction du dessin ou modèle
VOIR REPRODUCTION(S)
- 11 Indication du produit suivi de la (des)
classe(s) et de la (des) sous-classe(s)
Elément de construction (jouet) (cl 21-
01).
- 14 Indication du nom du véritable créateur du
dessin ou modèle
SCHMIDT Sten; JENSEN Kurt
- 18 Date de réception de la requête du renouvel-
lement
05.09.2014

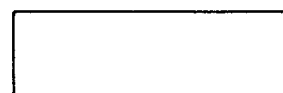
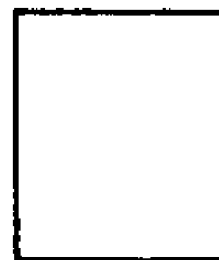
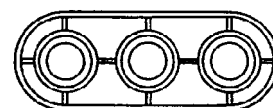

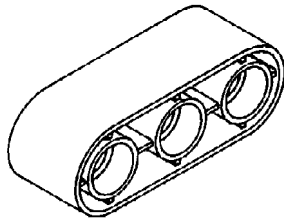

- 01 Numéro d'enregistrement
25036-06
Numéro, date et heure du dépôt
05641-06 29.09.1994 , 16.00
- 02 Date d'échéance
29.09.2019
- 03 Nom et adresse du déposant
LEGO A/S
- 04 Adresse (rue et numéro) du déposant
Aastvej 1
- 05 Code postal, localité et pays du déposant
DK-7190 Billund,
Danemark
- 06 Nom et adresse du mandataire ou indication
de l'adresse postale du déposant
Cabinet Chaillot
Avenue de l'Agent Sarre 16/20, BP 74
92703 Colombes Cedex
France.
- 08 Reproduction du dessin ou modèle
VOIR REPRODUCTION(S)
- 11 Indication du produit suivi de la (des)
classe(s) et de la (des) sous-classe(s)
Elément de construction (jouet) (cl 21-
01).
- 14 Indication du nom du véritable créateur du
dessin ou modèle
SCHMIDT Sten; JENSEN Kurt
- 18 Date de réception de la requête du renouvel-
lement
05.09.2014

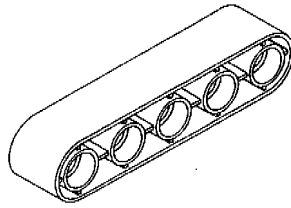
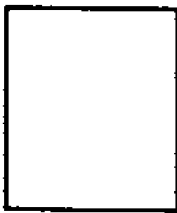
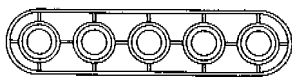

- 01 Numéro d'enregistrement
25036-07
Numéro, date et heure du dépôt
05641-07 29.09.1994 , 16.00
- 02 Date d'échéance
29.09.2019
- 03 Nom et adresse du déposant
LEGO A/S
- 04 Adresse (rue et numéro) du déposant
Aastvej 1
- 05 Code postal, localité et pays du déposant
DK-7190 Billund,
Danemark
- 06 Nom et adresse du mandataire ou indication
de l'adresse postale du déposant
Cabinet Chaillot
Avenue de l'Agent Sarre 16/20, BP 74
92703 Colombes Cedex
France.
- 08 Reproduction du dessin ou modèle
VOIR REPRODUCTION(S)
- 11 Indication du produit suivi de la (des)
classe(s) et de la (des) sous-classe(s)
Elément de construction (jouet) (cl 21-
01).
- 14 Indication du nom du véritable créateur du
dessin ou modèle
SCHMIDT Sten; JENSEN Kurt
- 18 Date de réception de la requête du renouvel-
lement
05.09.2014

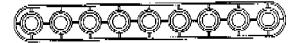
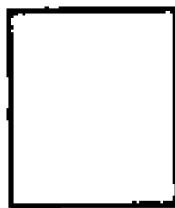
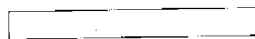
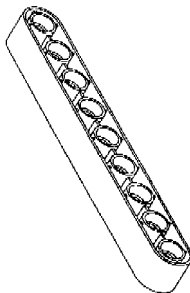

- 01 Numéro d'enregistrement
25036-08
Numéro, date et heure du dépôt
05641-08 29.09.1994 , 16.00
- 02 Date d'échéance
29.09.2019
- 03 Nom et adresse du déposant
LEGO A/S
- 04 Adresse (rue et numéro) du déposant
Aastvej 1
- 05 Code postal, localité et pays du déposant
DK-7190 Billund,
Danemark
- 06 Nom et adresse du mandataire ou indication
de l'adresse postale du déposant
Cabinet Chaillot
Avenue de l'Agent Sarre 16/20, BP 74
92703 Colombes Cedex
France.
- 08 Reproduction du dessin ou modèle
VOIR REPRODUCTION(S)
- 11 Indication du produit suivi de la (des)
classe(s) et de la (des) sous-classe(s)
Elément de construction (jouet) (cl 21-
01).
- 14 Indication du nom du véritable créateur du
dessin ou modèle
SCHMIDT Sten; JENSEN Kurt
- 18 Date de réception de la requête du renouvel-
lement
05.09.2014

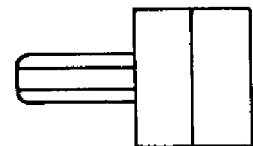
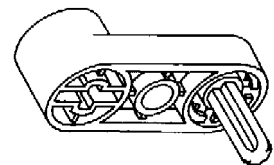
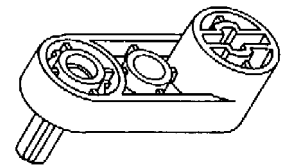

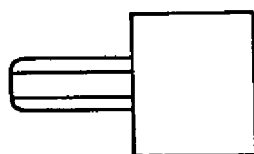
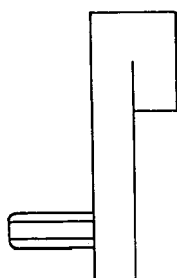
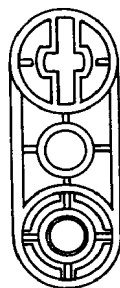

- 01 Numéro d'enregistrement
25036-09
Numéro, date et heure du dépôt
05641-09 29.09.1994 , 16.00
- 02 Date d'échéance
29.09.2019
- 03 Nom et adresse du déposant
LEGO A/S
- 04 Adresse (rue et numéro) du déposant
Aastvej 1
- 05 Code postal, localité et pays du déposant
DK-7190 Billund,
Danemark
- 06 Nom et adresse du mandataire ou indication
de l'adresse postale du déposant
Cabinet Chaillot
Avenue de l'Agent Sarre 16/20, BP 74
92703 Colombes Cedex
France.
- 08 Reproduction du dessin ou modèle
VOIR REPRODUCTION(S)

11 Indication du produit suivi de la (des)
classe(s) et de la (des) sous-classe(s)
Elément de construction (jouet) (cl 21-
01).

14 Indication du nom du véritable créateur du
dessin ou modèle
SCHMIDT Sten; JENSEN Kurt

18 Date de réception de la requête du renouvel-
lement
05.09.2014

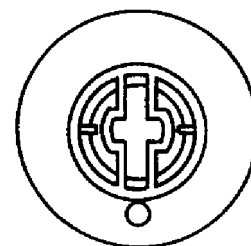
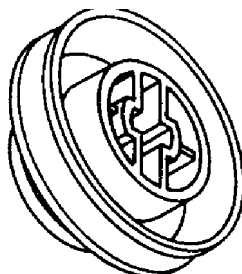
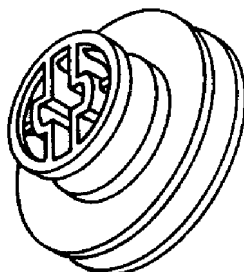

- 01 Numéro d'enregistrement
25036-10
Numéro, date et heure du dépôt
05641-10 29.09.1994 , 16.00
- 02 Date d'échéance
29.09.2019
- 03 Nom et adresse du déposant
LEGO A/S
- 04 Adresse (rue et numéro) du déposant
Aastvej 1
- 05 Code postal, localité et pays du déposant
DK-7190 Billund,
Danemark
- 06 Nom et adresse du mandataire ou indication
de l'adresse postale du déposant
Cabinet Chaillot
Avenue de l'Agent Sarre 16/20, BP 74
92703 Colombes Cedex
France.
- 08 Reproduction du dessin ou modèle
VOIR REPRODUCTION(S)
- 11 Indication du produit suivi de la (des)
classe(s) et de la (des) sous-classe(s)
Elément de construction (jouet) (cl 21-
01).
- 14 Indication du nom du véritable créateur du
dessin ou modèle
SCHMIDT Sten; JENSEN Kurt
- 18 Date de réception de la requête du renouvel-
lement
05.09.2014

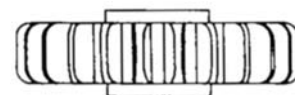
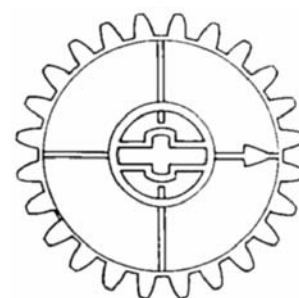

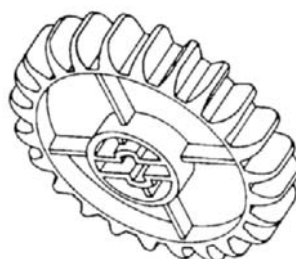
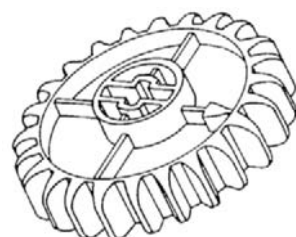
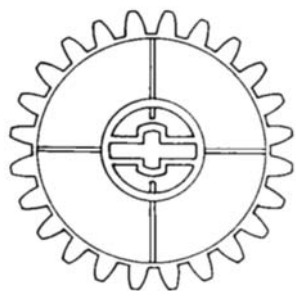

01 Numéro d'enregistrement

25036-11

Numéro, date et heure du dépôt
05641-11 29.09.1994 , 16.00

02 Date d'échéance

29.09.2019

03 Nom et adresse du déposant

LEGO A/S

04 Adresse (rue et numéro) du déposant

Aastvej 1

05 Code postal, localité et pays du déposant

DK-7190 Billund,
Danemark

06 Nom et adresse du mandataire ou indication de l'adresse postale du déposant

Cabinet Chaillot
Avenue de l'Agent Sarre 16/20, BP 74
92703 Colombes Cedex
France.

08 Reproduction du dessin ou modèle

VOIR REPRODUCTION(S)

11 Indication du produit suivi de la (des) classe(s) et de la (des) sous-classe(s)

Elément de construction (jouet) (cl 21-01).

14 Indication du nom du véritable créateur du dessin ou modèle

SCHMIDT Sten; JENSEN Kurt

18 Date de réception de la requête du renouvellement

05.09.2014

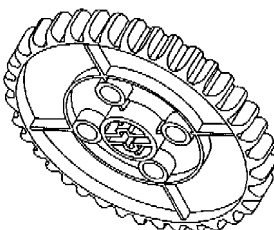
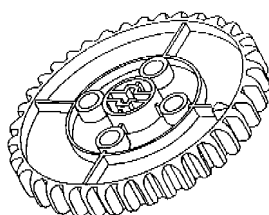
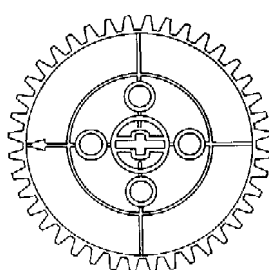
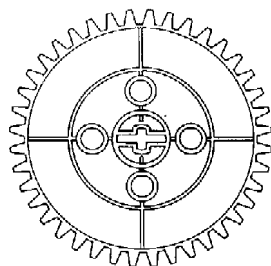

01 Numéro d'enregistrement

25036-12

Numéro, date et heure du dépôt
05641-12 29.09.1994 , 16.00

02 Date d'échéance

29.09.2019

03 Nom et adresse du déposant

LEGO A/S

04 Adresse (rue et numéro) du déposant

Aastvej 1

05 Code postal, localité et pays du déposant

DK-7190 Billund,
Danemark

06 Nom et adresse du mandataire ou indication de l'adresse postale du déposant

Cabinet Chaillot
Avenue de l'Agent Sarre 16/20, BP 74
92703 Colombes Cedex
France.

08 Reproduction du dessin ou modèle

VOIR REPRODUCTION(S)

11 Indication du produit suivi de la (des) classe(s) et de la (des) sous-classe(s)

Elément de construction (jouet) (cl 21-01).

14 Indication du nom du véritable créateur du dessin ou modèle

SCHMIDT Sten; JENSEN Kurt

18 Date de réception de la requête du renouvellement

05.09.2014

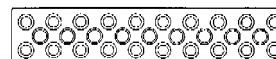
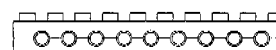
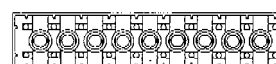
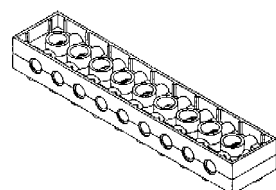
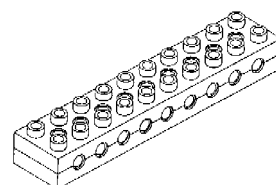

01 Numéro d'enregistrement

25036-13

Numéro, date et heure du dépôt
05641-13 29.09.1994 , 16.00

02 Date d'échéance

29.09.2019

03 Nom et adresse du déposant

LEGO A/S

04 Adresse (rue et numéro) du déposant

Aastvej 1

05 Code postal, localité et pays du déposant

DK-7190 Billund,
Danemark

06 Nom et adresse du mandataire ou indication de l'adresse postale du déposant

Cabinet Chaillot
Avenue de l'Agent Sarre 16/20, BP 74
92703 Colombes Cedex
France.

- 08 *Reproduction du dessin ou modèle*
VOIR REPRODUCTION(S)
- 11 *Indication du produit suivi de la (des) classe(s) et de la (des) sous-classe(s)*
Elément de construction (jouet) (cl 21-01).
- 14 *Indication du nom du véritable créateur du dessin ou modèle*
SCHMIDT Sten; JENSEN Kurt
- 18 *Date de réception de la requête du renouvellement*
05.09.2014

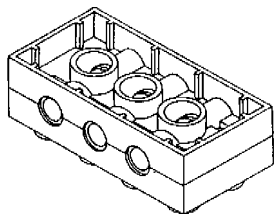
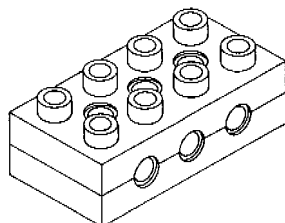
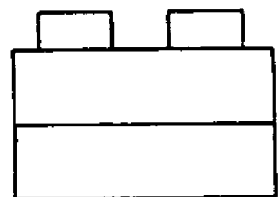
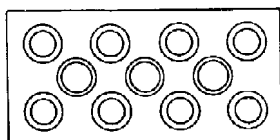
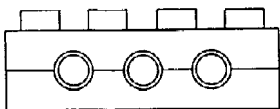
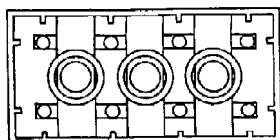

- 01 *Numéro d'enregistrement*
25036-14
- Numéro, date et heure du dépôt*
05641-14 29.09.1994, 16.00
- 02 *Date d'échéance*
29.09.2019
- 03 *Nom et adresse du déposant*
LEGO A/S

- 04 *Adresse (rue et numéro) du déposant*
Aastvej 1
- 05 *Code postal, localité et pays du déposant*
DK-7190 Billund,
Danemark
- 06 *Nom et adresse du mandataire ou indication de l'adresse postale du déposant*
Cabinet Chaillot
Avenue de l'Agent Sarre 16/20, BP 74
92703 Colombes Cedex
France.
- 08 *Reproduction du dessin ou modèle*
VOIR REPRODUCTION(S)
- 11 *Indication du produit suivi de la (des) classe(s) et de la (des) sous-classe(s)*
Elément de construction (jouet) (cl 21-01).
- 14 *Indication du nom du véritable créateur du dessin ou modèle*
SCHMIDT Sten; JENSEN Kurt
- 18 *Date de réception de la requête du renouvellement*
05.09.2014

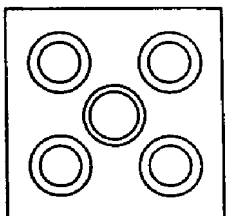
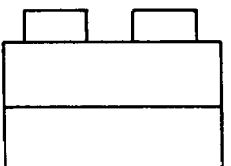
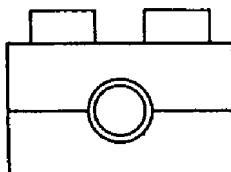
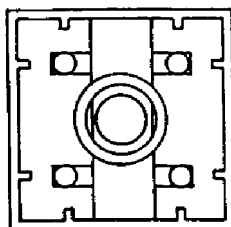

- 01 *Numéro d'enregistrement*
25036-15
- Numéro, date et heure du dépôt*
05641-15 29.09.1994, 16.00
- 02 *Date d'échéance*
29.09.2019
- 03 *Nom et adresse du déposant*
LEGO A/S
- 04 *Adresse (rue et numéro) du déposant*
Aastvej 1
- 05 *Code postal, localité et pays du déposant*
DK-7190 Billund,
Danemark
- 06 *Nom et adresse du mandataire ou indication de l'adresse postale du déposant*
Cabinet Chaillot
Avenue de l'Agent Sarre 16/20, BP 74
92703 Colombes Cedex
France.
- 08 *Reproduction du dessin ou modèle*
VOIR REPRODUCTION(S)
- 11 *Indication du produit suivi de la (des) classe(s) et de la (des) sous-classe(s)*
Elément de construction (jouet) (cl 21-01).
- 14 *Indication du nom du véritable créateur du dessin ou modèle*
SCHMIDT Sten; JENSEN Kurt
- 18 *Date de réception de la requête du renouvellement*
05.09.2014

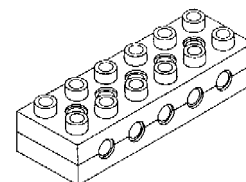
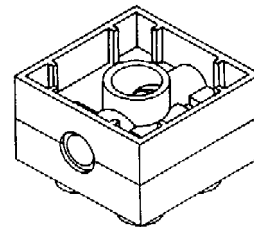
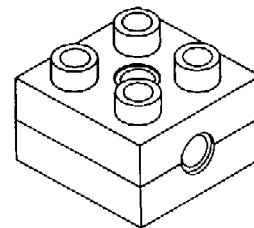

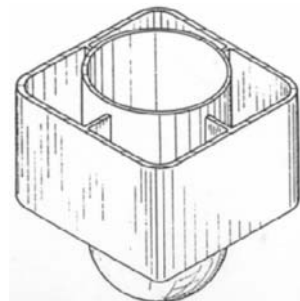
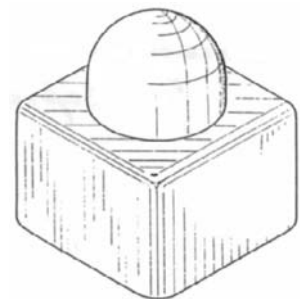
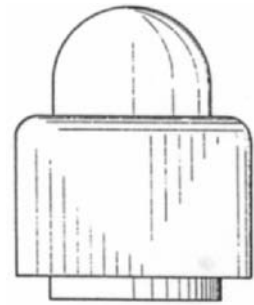
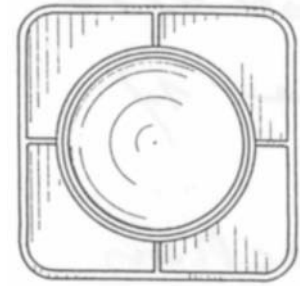
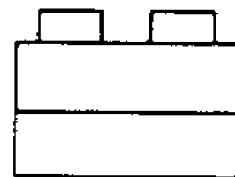
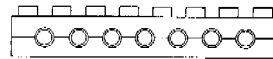
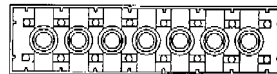
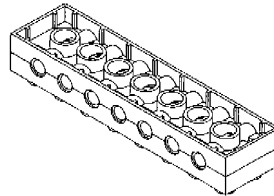
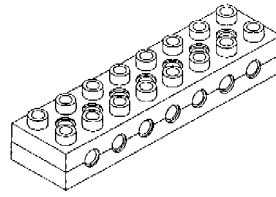
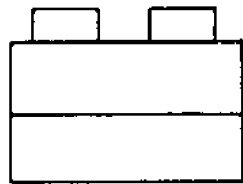
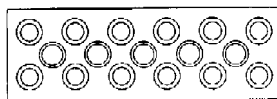
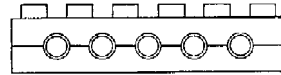
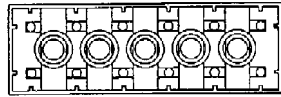
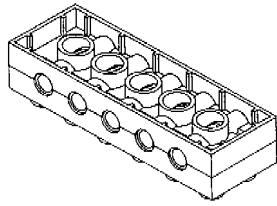

01 Numéro d'enregistrement

25036-16

Numéro, date et heure du dépôt
05641-16 29.09.1994 , 16.00

02 Date d'échéance
29.09.2019

03 Nom et adresse du déposant
LEGO A/S

04 Adresse (rue et numéro) du déposant
Aastvej 1

05 Code postal, localité et pays du déposant
DK-7190 Billund,
Danemark

06 Nom et adresse du mandataire ou indication
de l'adresse postale du déposant
Cabinet Chaillot
Avenue de l'Agent Sarre 16/20, BP 74
92703 Colombes Cedex
France.

08 Reproduction du dessin ou modèle
VOIR REPRODUCTION(S)

11 Indication du produit suivi de la (des)
classe(s) et de la (des) sous-classe(s)
Elément de construction (jouet) (cl 21-
01).

14 Indication du nom du véritable créateur du
dessin ou modèle
SCHMIDT Sten; JENSEN Kurt

18 Date de réception de la requête du renouvel-
lement
05.09.2014

01 Numéro d'enregistrement

25036-17

Numéro, date et heure du dépôt
05641-17 29.09.1994 , 16.00

02 Date d'échéance
29.09.2019

03 Nom et adresse du déposant
LEGO A/S

04 Adresse (rue et numéro) du déposant
Aastvej 1

05 Code postal, localité et pays du déposant
DK-7190 Billund,
Danemark

06 Nom et adresse du mandataire ou indication
de l'adresse postale du déposant
Cabinet Chaillot
Avenue de l'Agent Sarre 16/20, BP 74
92703 Colombes Cedex
France.

08 Reproduction du dessin ou modèle
VOIR REPRODUCTION(S)

11 Indication du produit suivi de la (des)
classe(s) et de la (des) sous-classe(s)
Elément de construction (jouet) (cl 21-
01).

14 Indication du nom du véritable créateur du
dessin ou modèle
FREDERIKSEN Jesper Bo

18 Date de réception de la requête du renouvel-
lement
05.09.2014

01 Numéro d'enregistrement

25036-18

Numéro, date et heure du dépôt
05641-18 29.09.1994 , 16.00

- 02 *Date d'échéance*
29.09.2019
- 03 *Nom et adresse du déposant*
LEGO A/S
- 04 *Adresse (rue et numéro) du déposant*
Aastvej 1
- 05 *Code postal, localité et pays du déposant*
DK-7190 Billund,
Danemark
- 06 *Nom et adresse du mandataire ou indication
de l'adresse postale du déposant*
Cabinet Chaillot
Avenue de l'Agent Sarre 16/20, BP 74
92703 Colombes Cedex
France.
- 08 *Reproduction du dessin ou modèle*
VOIR REPRODUCTION(S)
- 11 *Indication du produit suivi de la (des)
classe(s) et de la (des) sous-classe(s)*
Elément de construction (jouet) (cl 21-
01).
- 14 *Indication du nom du véritable créateur du
dessin ou modèle*
FREDERIKSEN Jesper Bo
- 18 *Date de réception de la requête du renouvel-
lement*
05.09.2014

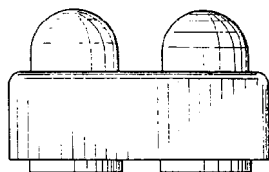
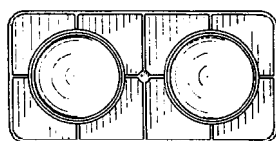
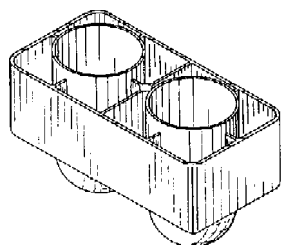
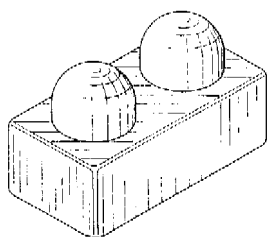

- 01 *Numéro d'enregistrement*
25036-19

Numéro, date et heure du dépôt
05641-19 29.09.1994 , 16.00

- 02 *Date d'échéance*
29.09.2019
- 03 *Nom et adresse du déposant*
LEGO A/S
- 04 *Adresse (rue et numéro) du déposant*
Aastvej 1
- 05 *Code postal, localité et pays du déposant*
DK-7190 Billund,
Danemark
- 06 *Nom et adresse du mandataire ou indication
de l'adresse postale du déposant*
Cabinet Chaillot
Avenue de l'Agent Sarre 16/20, BP 74
92703 Colombes Cedex
France.
- 08 *Reproduction du dessin ou modèle*
VOIR REPRODUCTION(S)
- 11 *Indication du produit suivi de la (des)
classe(s) et de la (des) sous-classe(s)*
Elément de construction (jouet) (cl 21-
01).
- 14 *Indication du nom du véritable créateur du
dessin ou modèle*
FREDERIKSEN Jesper Bo
- 18 *Date de réception de la requête du renouvel-
lement*
05.09.2014

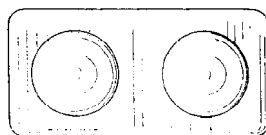
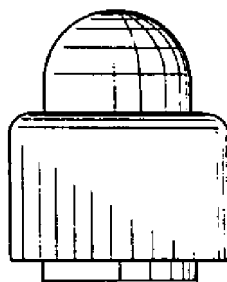
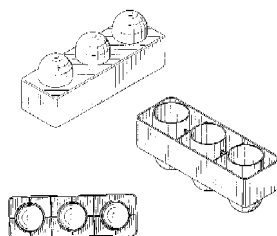

- 01 *Numéro d'enregistrement*
25036-20

Numéro, date et heure du dépôt
05641-20 29.09.1994 , 16.00

- 02 *Date d'échéance*
29.09.2019
- 03 *Nom et adresse du déposant*
LEGO A/S
- 04 *Adresse (rue et numéro) du déposant*
Aastvej 1
- 05 *Code postal, localité et pays du déposant*
DK-7190 Billund,
Danemark
- 06 *Nom et adresse du mandataire ou indication
de l'adresse postale du déposant*
Cabinet Chaillot
Avenue de l'Agent Sarre 16/20, BP 74
92703 Colombes Cedex
France.
- 08 *Reproduction du dessin ou modèle*
VOIR REPRODUCTION(S)
- 11 *Indication du produit suivi de la (des)
classe(s) et de la (des) sous-classe(s)*
Elément de construction (jouet) (cl 21-
01).
- 14 *Indication du nom du véritable créateur du
dessin ou modèle*
FREDERIKSEN Jesper Bo
- 18 *Date de réception de la requête du renouvel-
lement*
05.09.2014

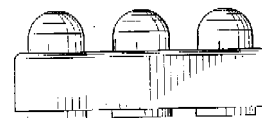
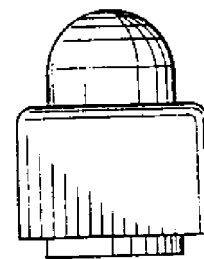
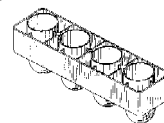
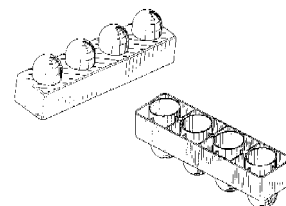

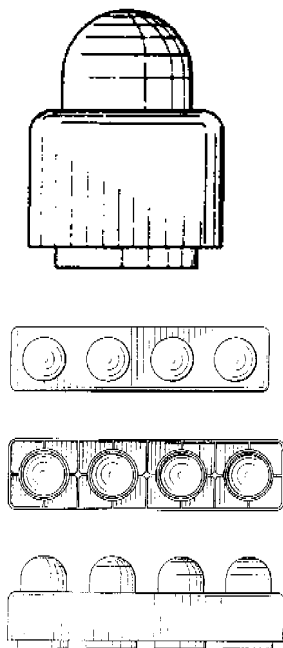

01 Numéro d'enregistrement
25036-21

Numéro, date et heure du dépôt
05641-21 29.09.1994, 16.00

02 Date d'échéance
29.09.2019

03 Nom et adresse du déposant
LEGO A/S

04 Adresse (rue et numéro) du déposant
Aastvej 1

05 Code postal, localité et pays du déposant
DK-7190 Billund,
Danemark

06 Nom et adresse du mandataire ou indication
de l'adresse postale du déposant
Cabinet Chaillot
Avenue de l'Agent Sarre 16/20, BP 74
92703 Colombes Cedex
France.

08 Reproduction du dessin ou modèle
VOIR REPRODUCTION(S)

11 Indication du produit suivi de la (des)
classe(s) et de la (des) sous-classe(s)
Elément de construction (jouet) (cl 21-
01).

14 Indication du nom du véritable créateur du
dessin ou modèle
FREDERIKSEN Jesper Bo

18 Date de réception de la requête du renouvel-
lement
05.09.2014

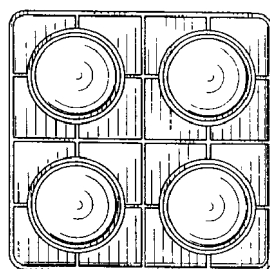
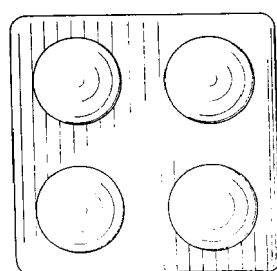
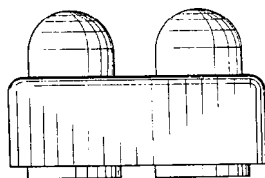
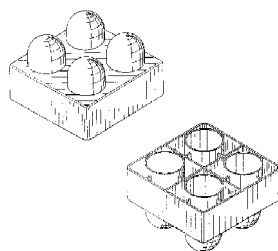

01 Numéro d'enregistrement
25036-22

Numéro, date et heure du dépôt
05641-22 29.09.1994, 16.00

02 Date d'échéance
29.09.2019

03 Nom et adresse du déposant
LEGO A/S

04 Adresse (rue et numéro) du déposant
Aastvej 1

05 Code postal, localité et pays du déposant
DK-7190 Billund,
Danemark

06 Nom et adresse du mandataire ou indication
de l'adresse postale du déposant
Cabinet Chaillot
Avenue de l'Agent Sarre 16/20, BP 74
92703 Colombes Cedex
France.

08 Reproduction du dessin ou modèle
VOIR REPRODUCTION(S)

11 Indication du produit suivi de la (des)
classe(s) et de la (des) sous-classe(s)
Elément de construction (jouet) (cl 21-
01).

14 Indication du nom du véritable créateur du
dessin ou modèle

FREDERIKSEN Jesper Bo

18 Date de réception de la requête du renouvel-
lement
05.09.2014

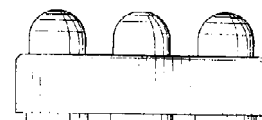
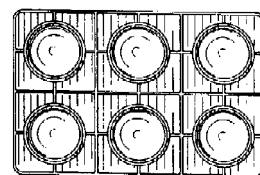
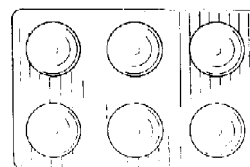
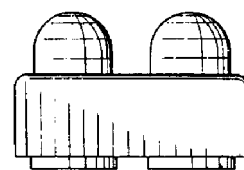
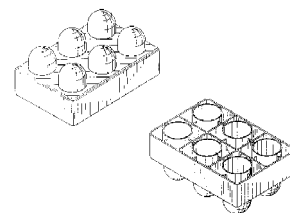

01 Numéro d'enregistrement
25036-23

Numéro, date et heure du dépôt
05641-23 29.09.1994, 16.00

02 Date d'échéance
29.09.2019

03 Nom et adresse du déposant
LEGO A/S

04 Adresse (rue et numéro) du déposant
Aastvej 1

05 Code postal, localité et pays du déposant
DK-7190 Billund,
Danemark

06 Nom et adresse du mandataire ou indication
de l'adresse postale du déposant
Cabinet Chaillot
Avenue de l'Agent Sarre 16/20, BP 74
92703 Colombes Cedex
France.

08 Reproduction du dessin ou modèle
VOIR REPRODUCTION(S)

11 Indication du produit suivi de la (des) classe(s) et de la (des) sous-classe(s)
Elément de construction (jouet) (cl 21-01).

14 Indication du nom du véritable créateur du dessin ou modèle
FREDERIKSEN Jesper Bo

18 Date de réception de la requête du renouvellement
05.09.2014

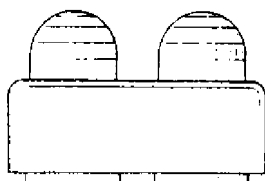
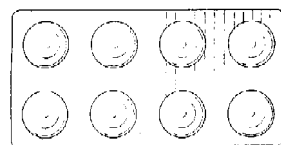
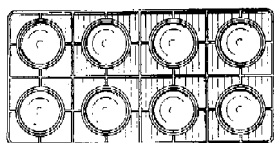
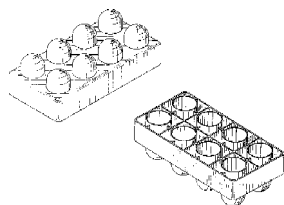

01 Numéro d'enregistrement
25036-24

Numéro, date et heure du dépôt
05641-24 29.09.1994 , 16.00

02 Date d'échéance
29.09.2019

03 Nom et adresse du déposant
LEGO A/S

04 Adresse (rue et numéro) du déposant
Aastvej 1

05 Code postal, localité et pays du déposant
DK-7190 Billund,
Danemark

06 Nom et adresse du mandataire ou indication de l'adresse postale du déposant
Cabinet Chaillot
Avenue de l'Agent Sarre 16/20, BP 74
92703 Colombes Cedex
France.

08 Reproduction du dessin ou modèle
VOIR REPRODUCTION(S)

11 Indication du produit suivi de la (des) classe(s) et de la (des) sous-classe(s)
Elément de construction (jouet) (cl 21-01).

14 Indication du nom du véritable créateur du dessin ou modèle
FREDERIKSEN Jesper Bo

18 Date de réception de la requête du renouvellement
05.09.2014

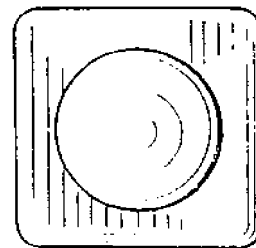
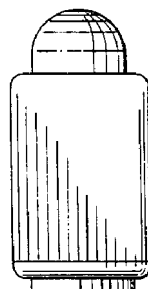
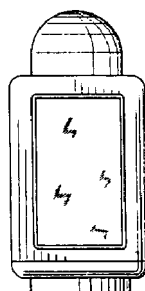
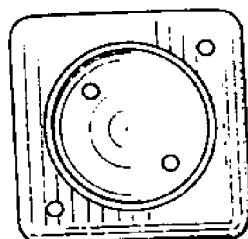
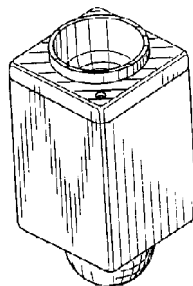
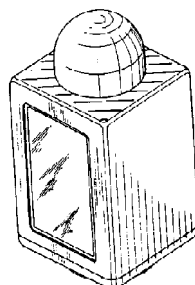

01 Numéro d'enregistrement
25036-25

Numéro, date et heure du dépôt
05641-25 29.09.1994 , 16.00

02 Date d'échéance
29.09.2019

03 Nom et adresse du déposant
LEGO A/S

04 Adresse (rue et numéro) du déposant
Aastvej 1

05 Code postal, localité et pays du déposant
DK-7190 Billund,
Danemark

06 Nom et adresse du mandataire ou indication de l'adresse postale du déposant
Cabinet Chaillot
Avenue de l'Agent Sarre 16/20, BP 74
92703 Colombes Cedex
France.

08 Reproduction du dessin ou modèle
VOIR REPRODUCTION(S)

11 Indication du produit suivi de la (des) classe(s) et de la (des) sous-classe(s)
Elément de construction (jouet) (cl 21-01).

14 Indication du nom du véritable créateur du dessin ou modèle
FREDERIKSEN Jesper Bo

18 Date de réception de la requête du renouvellement
05.09.2014

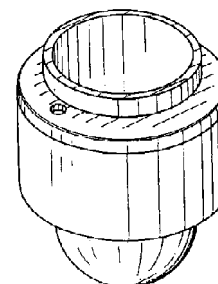
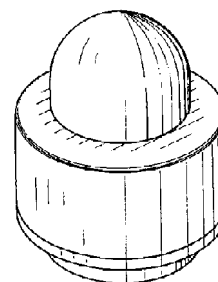

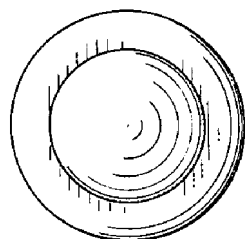
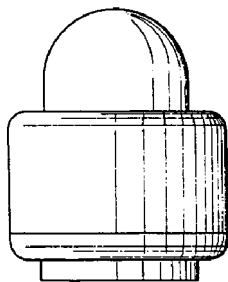
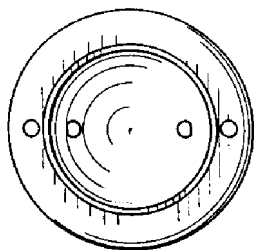

01 Numéro d'enregistrement
25036-26

Numéro, date et heure du dépôt
05641-26 29.09.1994 , 16.00

02 Date d'échéance
29.09.2019

03 Nom et adresse du déposant
LEGO A/S

04 Adresse (rue et numéro) du déposant
Aastvej 1

05 Code postal, localité et pays du déposant
DK-7190 Billund,
Danemark

06 Nom et adresse du mandataire ou indication
de l'adresse postale du déposant
Cabinet Chaillot
Avenue de l'Agent Sarre 16/20, BP 74
92703 Colombes Cedex
France.

08 Reproduction du dessin ou modèle
VOIR REPRODUCTION(S)

11 Indication du produit suivi de la (des)
classe(s) et de la (des) sous-classe(s)
Elément de construction (jouet) (cl 21-
01).

14 Indication du nom du véritable créateur du
dessin ou modèle
FREDERIKSEN Jesper Bo

18 Date de réception de la requête du renouvel-
lement
05.09.2014

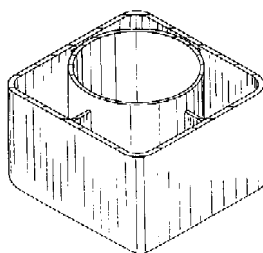
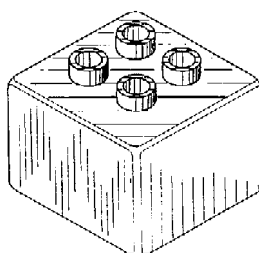
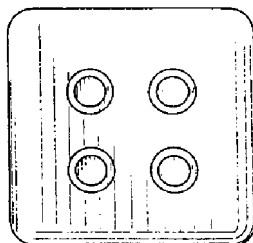
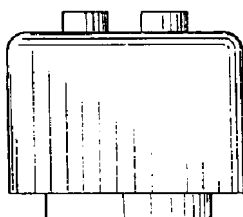
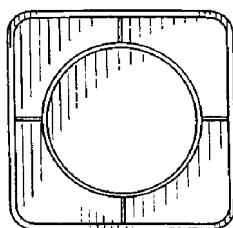

01 Numéro d'enregistrement
25036-27

Numéro, date et heure du dépôt
05641-27 29.09.1994 , 16.00

02 Date d'échéance
29.09.2019

03 Nom et adresse du déposant
LEGO A/S

04 Adresse (rue et numéro) du déposant
Aastvej 1

05 Code postal, localité et pays du déposant
DK-7190 Billund,
Danemark

06 Nom et adresse du mandataire ou indication
de l'adresse postale du déposant
Cabinet Chaillot
Avenue de l'Agent Sarre 16/20, BP 74
92703 Colombes Cedex
France.

08 Reproduction du dessin ou modèle
VOIR REPRODUCTION(S)

11 Indication du produit suivi de la (des)
classe(s) et de la (des) sous-classe(s)
Elément de construction (jouet) (cl 21-
01).

14 Indication du nom du véritable créateur du
dessin ou modèle
MATHIESEN Thomas

18 Date de réception de la requête du renouvel-
lement
05.09.2014

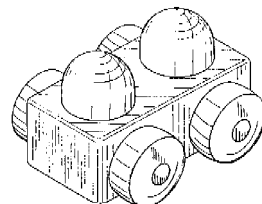
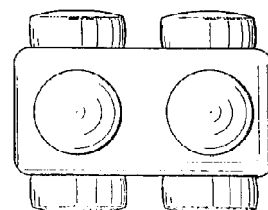
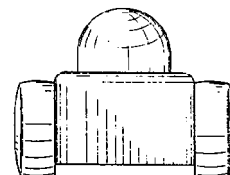
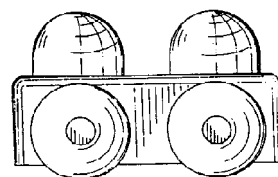
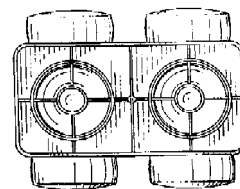

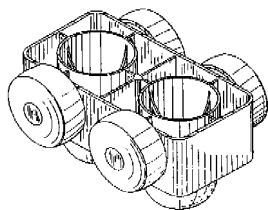

- 01 *Numéro d'enregistrement*
25036-28
Numéro, date et heure du dépôt
05641-28 29.09.1994 , 16.00
- 02 *Date d'échéance*
29.09.2019
- 03 *Nom et adresse du déposant*
LEGO A/S
- 04 *Adresse (rue et numéro) du déposant*
Aastvej 1
- 05 *Code postal, localité et pays du déposant*
DK-7190 Billund,
Danemark
- 06 *Nom et adresse du mandataire ou indication de l'adresse postale du déposant*
Cabinet Chaillot
Avenue de l'Agent Sarre 16/20, BP 74
92703 Colombes Cedex
France.
- 08 *Reproduction du dessin ou modèle*
VOIR REPRODUCTION(S)
- 11 *Indication du produit suivi de la (des) classe(s) et de la (des) sous-classe(s)*
Elément de construction (jouet) (cl 21-01).
- 14 *Indication du nom du véritable créateur du dessin ou modèle*
MATHIESEN Thomas
- 18 *Date de réception de la requête du renouvellement*
05.09.2014

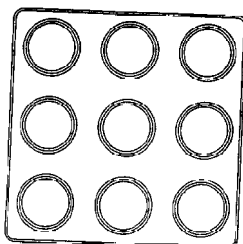
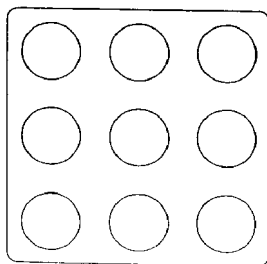
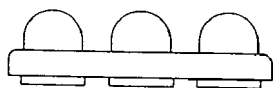
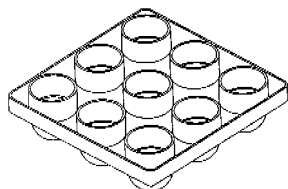
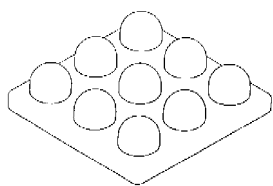

- 01 *Numéro d'enregistrement*
25036-29
Numéro, date et heure du dépôt
05641-29 29.09.1994 , 16.00
- 02 *Date d'échéance*
29.09.2019
- 03 *Nom et adresse du déposant*
LEGO A/S
- 04 *Adresse (rue et numéro) du déposant*
Aastvej 1
- 05 *Code postal, localité et pays du déposant*
DK-7190 Billund,
Danemark
- 06 *Nom et adresse du mandataire ou indication de l'adresse postale du déposant*
Cabinet Chaillot
Avenue de l'Agent Sarre 16/20, BP 74
92703 Colombes Cedex
France.
- 08 *Reproduction du dessin ou modèle*
VOIR REPRODUCTION(S)
- 11 *Indication du produit suivi de la (des) classe(s) et de la (des) sous-classe(s)*
Elément de construction (jouet) (cl 21-01).
- 14 *Indication du nom du véritable créateur du dessin ou modèle*
MATHIESEN Thomas
- 18 *Date de réception de la requête du renouvellement*
05.09.2014

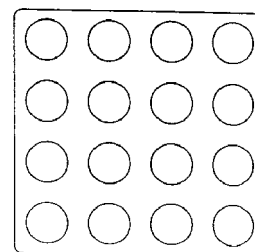
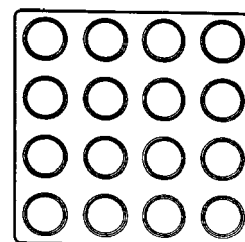
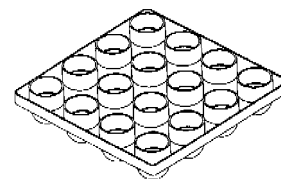
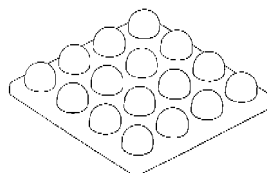

- 01 *Inschrijvingsnummer*
25084-01
Nummer en dagtekening (dag en uur) van het depot
69909-01 15.07.1994 , 15.20
- 02 *Vervaldatum*
15.07.2019
- 03 *Naam en adres van de deposant*
PI-Design AG
- 04 *Adres (straat en nummer) van de deposant*
Kantonsstrasse
- 05 *Postcode, plaats en land van de deposant*
CH-6234 Triengen,
Zwitserland
- 06 *Naam en adres van de gemachtigde of vermelding van het correspondentie-adres van de deposant*
Noordzij Partners B.V.
Postbus 76842
1070 KC Amsterdam
Nederland.
- 08 *Afbeelding van de tekening of het model*
ZIE AFBEELDING(EN)
- 11 *Vermelding van het voortbrengsel gevolgd door de aanduiding van de klasse(n) en onderklasse(n)*
Apparaat voor het maken van koffie (kl 7-01, 02).
- 13 *Recht van voorrang als bedoeld in artikel 4 van het verdrag van Parijs tot bescherming van de Industriële Eigendom*
Denemarken, dd. 16 03 1994, nr. 242-1994, PI-Design AG.

14 *Vermelding van de naam van de werkelijke ontwerper van de tekening*

JOERGENSEN Carsten

18 *Dagtekening van de aanvraag van de vernieuwing*

08.07.2014

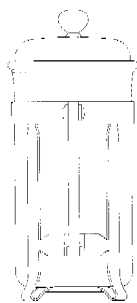
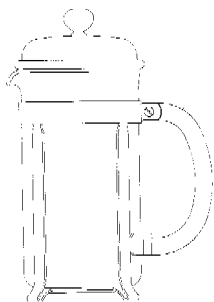

01 *Inschrijvingsnummer*

25084-02

Nummer en dagtekening (dag en uur) van het depot

69909-02 15.07.1994, 15.20

02 *Vervaldatum*

15.07.2019

03 *Naam en adres van de deposant*

PI-Design AG

04 *Adres (straat en nummer) van de deposant*

Kantonsstrasse

05 *Postcode, plaats en land van de deposant*

CH-6234 Triengen,
Zwitserland

06 *Naam en adres van de gemachtigde of vermelding van het correspondentie-adres van de deposant*

Noordzij Partners B.V.
Postbus 76842
1070 KC Amsterdam
Nederland.

08 *Afbeelding van de tekening of het model*
ZIE AFBEELDING(EN)

11 *Vermelding van het voortbrengsel gevolgd door de aanduiding van de klasse(n) en onderklasse(n)*

Glas (kl 7-01).

13 *Recht van voorrang als bedoeld in artikel 4 van het verdrag van Parijs tot bescherming van de Industriële Eigendom*

Denemarken, dd. 16 03 1994, nr. 242-1994, PI-Design AG.

14 *Vermelding van de naam van de werkelijke ontwerper van de tekening*

JOERGENSEN Carsten

18 *Dagtekening van de aanvraag van de vernieuwing*

08.07.2014

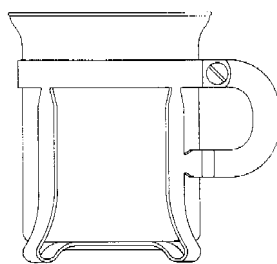
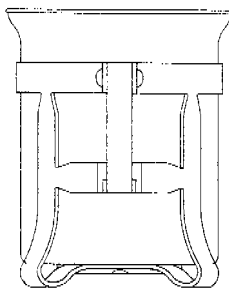

01 *Inschrijvingsnummer*

25197-00

Nummer en dagtekening (dag en uur) van het depot

70053-00 02.09.1994, 23.59

02 *Vervaldatum*

02.09.2019

03 *Naam en adres van de deposant*

Brother Kogyo Kabushiki Kaisha

04 *Adres (straat en nummer) van de deposant*

15-1, Naeshiro-cho, Mizuho-ku

05 *Postcode, plaats en land van de deposant*

Nagoya-shi - Aichi-ken 467,
Japan

06 *Naam en adres van de gemachtigde of vermelding van het correspondentie-adres van de deposant*

Novagraaf Nederland B.V.
Hoogoorddreef 5
1101 BA Amsterdam
Nederland.

08 *Afbeelding van de tekening of het model*
ZIE AFBEELDING(EN)

11 *Vermelding van het voortbrengsel gevolgd door de aanduiding van de klasse(n) en onderklasse(n)*

Tonercassette (kl 14-02; 16-03; 18-02).

12 *Beschrijving van de kenmerkende eigenschappen van het nieuwe uiterlijk van het voortbrengsel; in voorkomend geval, vermelding van de onderdelen van de tekening of het model waarop de kleuren betrekking hebben*

Foto 1: bovenaanzicht; foto 2: linkerzijaanzicht; foto 3: vooraanzicht; foto 4: rechterzijaanzicht; foto 5: onderaanzicht; foto 6: achteraanzicht; foto 7: perspectivisch vooraanzicht; foto 8: perspectivisch achteraanzicht.

13 *Recht van voorrang als bedoeld in artikel 4 van het verdrag van Parijs tot bescherming van de Industriële Eigendom*

Japan, dd. 15 03 1994, nr. 6-6822, Brother Kogyo Kabushiki Kaisha.

18 *Dagtekening van de aanvraag van de vernieuwing*

08.07.2014

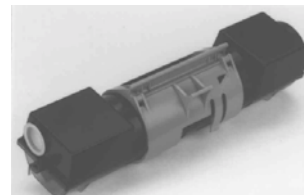
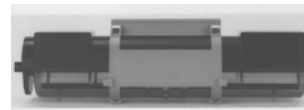

- 01 *Inschrijvingsnummer*
25255-00
Nummer en dagtekening (dag en uur) van het depot
70109-00 13.10.1994 , 10.00
- 02 *Vervaldatum*
13.10.2019
- 03 *Naam en adres van de deposant*
Akzo Nobel Chemicals B.V.
- 04 *Adres (straat en nummer) van de deposant*
Stationsplein 4
- 05 *Postcode, plaats en land van de deposant*
3818 LE Amersfoort,
Nederland
- 06 *Naam en adres van de gemachtigde of vermelding van het correspondentie-adres van de deposant*
Nederlandsch Octrooibureau
J.W. Frisolaan 13
2517 JS 's-Gravenhage
Nederland.
- 08 *Afbeelding van de tekening of het model*
ZIE AFBEELDING(EN)
- 11 *Vermelding van het voortbrengsel gevolgd door de aanduiding van de klasse(n) en onderklasse(n)*
Strooibusje (kl 9-01, 03).
- 18 *Dagtekening van de aanvraag van de vernieuwing*
22.09.2014



- 01 *Inschrijvingsnummer*
25283-01
Nummer en dagtekening (dag en uur) van het depot
70164-01 12.10.1994 , 11.30
- 02 *Vervaldatum*
12.10.2019
- 03 *Naam en adres van de deposant*
Beeson and Sons Limited
- 04 *Adres (straat en nummer) van de deposant*
Hertford House, Denham Way
- 05 *Postcode, plaats en land van de deposant*
Rickmansworth - Herts WD3 2XB,
Groot-Brittannië
- 06 *Naam en adres van de gemachtigde of vermelding van het correspondentie-adres van de deposant*
Cabinet Chaillot
Avenue de l'Agent Sarre 16/20, BP 74
92703 Colombes Cedex
Frankrijk.
- 08 *Afbeelding van de tekening of het model*
ZIE AFBEELDING(EN)

- 11 *Vermelding van het voortbrengsel gevolgd door de aanduiding van de klasse(n) en onderklasse(n)*
Sluiting (kl 9-07).
- 13 *Recht van voorrang als bedoeld in artikel 4 van het verdrag van Parijs tot bescherming van de Industriële Eigendom*
Groot-Brittannië, dd. 14 04 1994, nr. 2038419, Beeson and Sons Limited.
- 14 *Vermelding van de naam van de werkelijke ontwerper van de tekening*
KING Roger Milner
- 18 *Dagtekening van de aanvraag van de vernieuwing*
05.09.2014

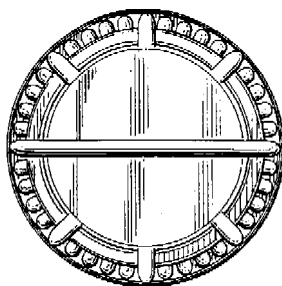
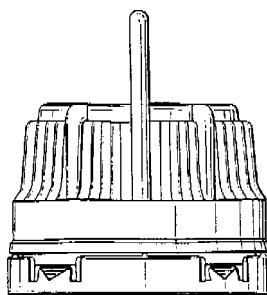
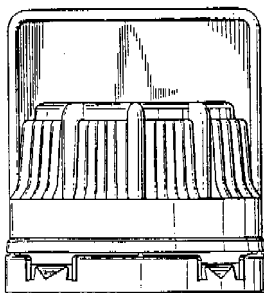

- 01 *Inschrijvingsnummer*
25283-02
Nummer en dagtekening (dag en uur) van het depot
70164-02 12.10.1994 , 11.30
- 02 *Vervaldatum*
12.10.2019
- 03 *Naam en adres van de deposant*
Beeson and Sons Limited
- 04 *Adres (straat en nummer) van de deposant*
Hertford House, Denham Way
- 05 *Postcode, plaats en land van de deposant*
Rickmansworth - Herts WD3 2XB,
Groot-Brittannië

- 06 *Naam en adres van de gemachtigde of vermelding van het correspondentie-adres van de deposant*
Cabinet Chaillot
Avenue de l'Agent Sarre 16/20, BP 74
92703 Colombes Cedex
Frankrijk.
- 08 *Afbeelding van de tekening of het model*
ZIE AFBEELDING(EN)
- 11 *Vermelding van het voortbrengsel gevolgd door de aanduiding van de klasse(n) en onderklasse(n)*
Sluiting (kl 9-07).
- 13 *Recht van voorrang als bedoeld in artikel 4 van het verdrag van Parijs tot bescherming van de Industriële Eigendom*
Groot-Brittannië, dd. 14 04 1994, nr. 2038420, Beeson and Sons Limited.
- 14 *Vermelding van de naam van de werkelijke ontwerper van de tekening*
KING Roger Milner
- 18 *Dagtekening van de aanvraag van de vernieuwing*
05.09.2014

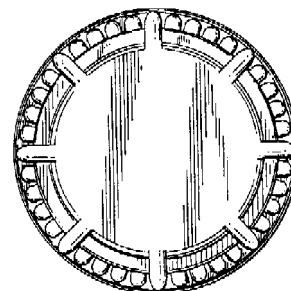
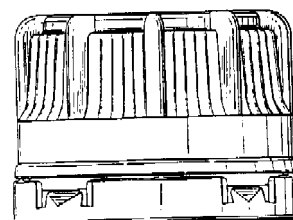

- 01 *Inschrijvingsnummer*
25283-03
Nummer en dagtekening (dag en uur) van het depot
70164-03 12.10.1994 , 11.30
- 02 *Vervaldatum*
12.10.2019
- 03 *Naam en adres van de deposant*
Beeson and Sons Limited
- 04 *Adres (straat en nummer) van de deposant*
Hertford House, Denham Way
- 05 *Postcode, plaats en land van de deposant*
Rickmansworth - Herts WD3 2XB,
Groot-Brittannië
- 06 *Naam en adres van de gemachtigde of vermelding van het correspondentie-adres van de deposant*
Cabinet Chaillot
Avenue de l'Agent Sarre 16/20, BP 74
92703 Colombes Cedex
Frankrijk.
- 08 *Afbeelding van de tekening of het model*
ZIE AFBEELDING(EN)

11 *Vermelding van het voortbrengsel gevolgd door de aanduiding van de klasse(n) en onderklasse(n)*

Sluiting (kl 9-07).

14 *Vermelding van de naam van de werkelijke ontwerper van de tekening*

KING Roger Milner

18 *Dagtekening van de aanvraag van de vernieuwing*

05.09.2014

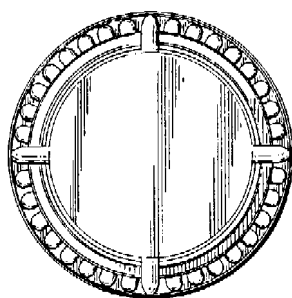
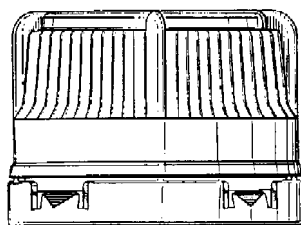

01 *Numéro d'enregistrement*
25314-01

Numéro, date et heure du dépôt
05647-01 07.10.1994, 16.00

02 *Date d'échéance*
07.10.2019

03 *Nom et adresse du déposant*
Black & Decker Inc.,
Delaware corporation

04 *Adresse (rue et numéro) du déposant*
Drummond Plaza Office Park,
1423 Kirkwood Highway

05 *Code postal, localité et pays du déposant*
Newark - Delaware 19711,
Etats-Unis d'Amérique

06 *Nom et adresse du mandataire ou indication de l'adresse postale du déposant*
Office Kirkpatrick S.A.
32, Avenue Wolfers
B-1310 La Hulpe
Belgique.

08 *Reproduction du dessin ou modèle*
VOIR REPRODUCTION(S)

11 *Indication du produit suivi de la (des) classe(s) et de la (des) sous-classe(s)*
Cheville (cl 8-08).

13 *Droit de priorité visé à l'article 4 de la Convention de Paris pour la protection de la Propriété Industrielle*
Grande-Bretagne, le 08 04 1994, no. GB.2.038.243, Black & Decker Inc.

18 *Date de réception de la requête du renouvellement*
26.09.2014

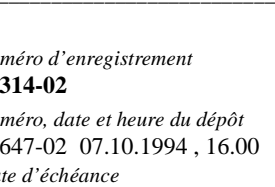
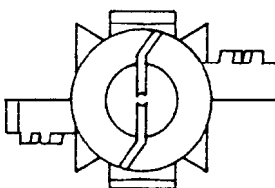
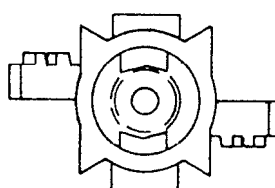
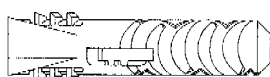
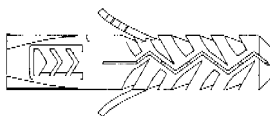
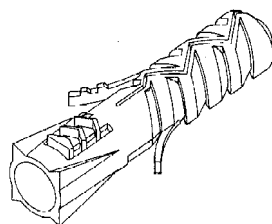

01 *Numéro d'enregistrement*
25314-02

Numéro, date et heure du dépôt
05647-02 07.10.1994, 16.00

02 *Date d'échéance*
07.10.2019

03 *Nom et adresse du déposant*
Black & Decker Inc.,
Delaware corporation

04 *Adresse (rue et numéro) du déposant*
Drummond Plaza Office Park,
1423 Kirkwood Highway

05 *Code postal, localité et pays du déposant*
Newark - Delaware 19711,
Etats-Unis d'Amérique

06 *Nom et adresse du mandataire ou indication de l'adresse postale du déposant*
Office Kirkpatrick S.A.
32, Avenue Wolfers
B-1310 La Hulpe
Belgique.

08 *Reproduction du dessin ou modèle*
VOIR REPRODUCTION(S)

11 *Indication du produit suivi de la (des) classe(s) et de la (des) sous-classe(s)*
Cheville (cl 8-08).

13 *Droit de priorité visé à l'article 4 de la Convention de Paris pour la protection de la Propriété Industrielle*

Grande-Bretagne, le 08 04 1994, no. GB.2.039.489, Black & Decker Inc.

18 *Date de réception de la requête du renouvellement*
26.09.2014

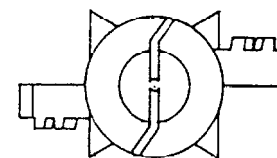
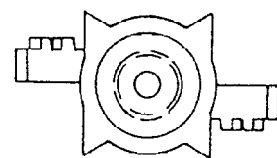
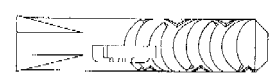
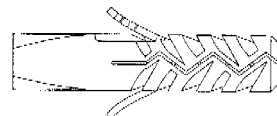
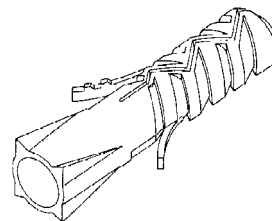

01 *Numéro d'enregistrement*
25349-00

Numéro, date et heure du dépôt
70190-00 20.10.1994, 23.59

02 *Date d'échéance*
20.10.2019

03 *Nom et adresse du déposant*
BAYER CORPORATION, an Indiana Corporation

04 *Adresse (rue et numéro) du déposant*
333 Coney Street

05 *Code postal, localité et pays du déposant*
East Walpole, MA 02032,
Etats-Unis d'Amérique

06 *Nom et adresse du mandataire ou indication de l'adresse postale du déposant*
Dennemeyer & Associates SA
55 rue des Bruyères
L-1274 Howald
Luxembourg.

08 *Reproduction du dessin ou modèle*
VOIR REPRODUCTION(S)

11 *Indication du produit suivi de la (des) classe(s) et de la (des) sous-classe(s)*
Bloc détecteur (cl 24-01, 02).

13 *Droit de priorité visé à l'article 4 de la Convention de Paris pour la protection de la Propriété Industrielle*

Etats-Unis d'Amérique, le 27 06 1994, no. 29/025,129, GREEN Robert B.; LEPKE Steven C.

14 *Indication du nom du véritable créateur du dessin ou modèle*

GREEN Robert B.; LEPKE Steven C.

18 *Date de réception de la requête du renouvellement*

22.09.2014

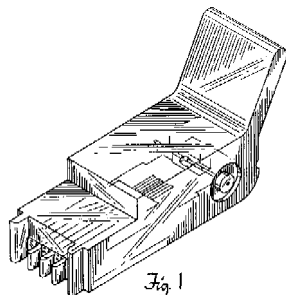

Fig. 1

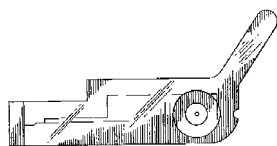

Fig. 2



Fig. 3

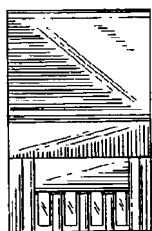

Fig. 4

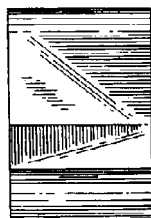

Fig. 5



Fig. 6

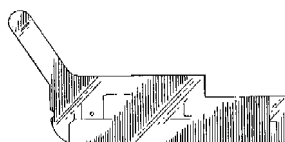

Fig. 7

01 *Inschrijvingsnummer*

25640-01

Nummer en dagtekening (dag en uur) van het depot

70379-01 22.12.1994 , 10.00

02 *Vervaldatum*

22.12.2019

03 *Naam en adres van de deposant*

Reynaers Aluminium N.V.

04 *Adres (straat en nummer) van de deposant*

Oude Liersebaan 266

05 *Postcode, plaats en land van de deposant*

B-2570 Duffel,
België

06 *Naam en adres van de gemachtigde of vermelding van het correspondentie-adres van de deposant*

Bureau M.F.J. Bockstael N.V.

Arenbergstraat 13

B-2000 Antwerpen
België.

08 *Afbeelding van de tekening of het model*

ZIE AFBEELDING(EN)

11 *Vermelding van het voortbrengsel gevolgd door de aanduiding van de klasse(n) en onderklasse(n)*

Bouwprofiel (kl 25-01).

18 *Dagtekening van de aanvraag van de vernieuwing*

03.09.2014

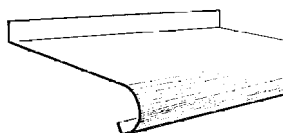

01 *Inschrijvingsnummer*

25640-02

Nummer en dagtekening (dag en uur) van het depot

70379-02 22.12.1994 , 10.00

02 *Vervaldatum*

22.12.2019

03 *Naam en adres van de deposant*

Reynaers Aluminium N.V.

04 *Adres (straat en nummer) van de deposant*

Oude Liersebaan 266

05 *Postcode, plaats en land van de deposant*

B-2570 Duffel,
België

06 *Naam en adres van de gemachtigde of vermelding van het correspondentie-adres van de deposant*

Bureau M.F.J. Bockstael N.V.

Arenbergstraat 13

B-2000 Antwerpen
België.

08 *Afbeelding van de tekening of het model*
ZIE AFBEELDING(EN)

11 *Vermelding van het voortbrengsel gevolgd door de aanduiding van de klasse(n) en onderklasse(n)*

Bouwprofiel (kl 25-01).

18 *Dagtekening van de aanvraag van de vernieuwing*

03.09.2014

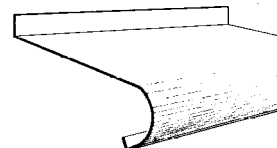

01 *Inschrijvingsnummer*

25764-01

Nummer en dagtekening (dag en uur) van het depot

70590-01 28.02.1995 , 23.59

02 *Vervaldatum*

28.02.2020

03 *Naam en adres van de deposant*

HONCOOP Piet

04 *Adres (straat en nummer) van de deposant*

Stadhouderspoort 34

05 *Postcode, plaats en land van de deposant*

2152 RW Nieuw-Vennep,
Nederland

08 *Afbeelding van de tekening of het model*

ZIE AFBEELDING(EN)

11 *Vermelding van het voortbrengsel gevolgd door de aanduiding van de klasse(n) en onderklasse(n)*

Bekerdrager (kl 7-06, 99).

18 *Dagtekening van de aanvraag van de vernieuwing*

16.09.2014

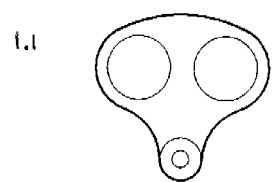

t.t.

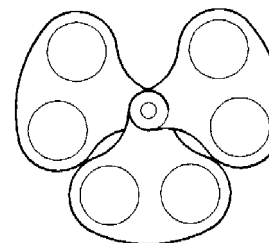

01 *Inschrijvingsnummer*

31130-01

Nummer en dagtekening (dag en uur) van het depot

75935-01 08.07.1999 , 23.59

- 02 *Vervaldatum*
08.07.2019
- 03 *Naam en adres van de deposant*
Reckitt Benckiser N.V.
- 04 *Adres (straat en nummer) van de deposant*
Siriusdreef 14
- 05 *Postcode, plaats en land van de deposant*
2132 WT Hoofddorp,
Nederland
- 06 *Naam en adres van de gemachtigde of vermelding van het correspondentie-adres van de deposant*
V.O.
Johan de Wittlaan 7
2517 JR Den Haag
Nederland.
- 08 *Afbeelding van de tekening of het model*
ZIE AFBEELDING(EN)
- 11 *Vermelding van het voortbrengsel gevolgd door de aanduiding van de klasse(n) en onderklasse(n)*
Capsule (kl 7-05, 99).
- 15 *Vermelding van de uiterlijke opschortingsdatum van de publicatie*
08.07.2000
- 18 *Dagtekening van de aanvraag van de vernieuwing*
11.09.2014

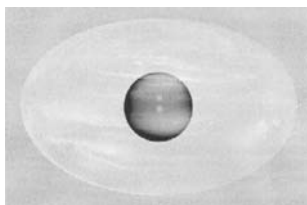

- 01 *Inschrijvingsnummer*
31130-02
Nummer en dagtekening (dag en uur) van het depot
75935-02 08.07.1999 , 23.59
- 02 *Vervaldatum*
08.07.2019
- 03 *Naam en adres van de deposant*
Reckitt Benckiser N.V.
- 04 *Adres (straat en nummer) van de deposant*
Siriusdreef 14
- 05 *Postcode, plaats en land van de deposant*
2132 WT Hoofddorp,
Nederland
- 06 *Naam en adres van de gemachtigde of vermelding van het correspondentie-adres van de deposant*
V.O.
Johan de Wittlaan 7
2517 JR Den Haag
Nederland.
- 08 *Afbeelding van de tekening of het model*
ZIE AFBEELDING(EN)
- 11 *Vermelding van het voortbrengsel gevolgd door de aanduiding van de klasse(n) en onderklasse(n)*
Capsule (kl 7-05, 99).
- 15 *Vermelding van de uiterlijke opschortingsdatum van de publicatie*
08.07.2000

- 18 *Dagtekening van de aanvraag van de vernieuwing*
11.09.2014

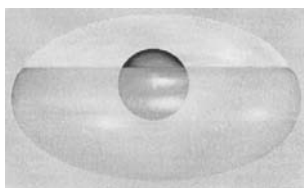

- 01 *Numéro d'enregistrement*
31221-00
Numéro, date et heure du dépôt
75947-00 13.07.1999 , 11.50
- 02 *Date d'échéance*
13.07.2019
- 03 *Nom et adresse du déposant*
SmithKline Beecham GmbH & Co. KG
- 04 *Adresse (rue et numéro) du déposant*
Herrmannstrasse 7
- 05 *Code postal, localité et pays du déposant*
D-77815 Buehl (Baden),
Allemagne
- 06 *Nom et adresse du mandataire ou indication de l'adresse postale du déposant*
Novagraaf Nederland B.V.
Hoogoorddreef 5
1101 BA Amsterdam
Pays-Bas.
- 08 *Reproduction du dessin ou modèle*
VOIR REPRODUCTION(S)
- 11 *Indication du produit suivi de la (des) classe(s) et de la (des) sous-classe(s)*
Brosse à dents (cl 4-02).
- 13 *Droit de priorité visé à l'article 4 de la Convention de Paris pour la protection de la Propriété Industrielle*
Grande-Bretagne, le 15 01 1999, no. 2082183, SmithKline Beecham GmbH & Co. KG.
- 14 *Indication du nom du véritable créateur du dessin ou modèle*
KRAMER Hans
- 18 *Date de réception de la requête du renouvellement*
08.07.2014

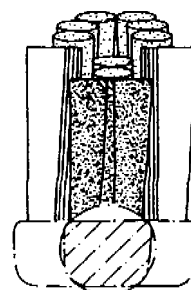
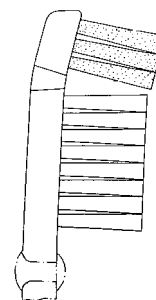
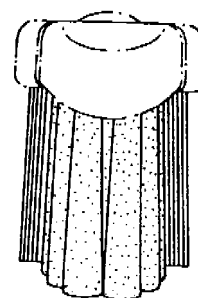
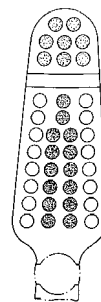

- 01 *Numéro d'enregistrement*
31593-00
Numéro, date et heure du dépôt
76283-00 14.10.1999 , 11.05
- 02 *Date d'échéance*
14.10.2019
- 03 *Nom et adresse du déposant*
Egbert H. Taylor & Company Ltd.
- 04 *Adresse (rue et numéro) du déposant*
Oak Park, Ryelands Lane
- 05 *Code postal, localité et pays du déposant*
Elmley Lovett, Worcestershire WR9
0QZ,
Grande-Bretagne

- 06 *Nom et adresse du mandataire ou indication de l'adresse postale du déposant*
GEVERS
 Holidaystraat 5
 B-1831 Diegem
 Belgique.
- 08 *Reproduction du dessin ou modèle*
VOIR REPRODUCTION(S)
- 11 *Indication du produit suivi de la (des) classe(s) et de la (des) sous-classe(s)*
 Conteneur pour déchets (cl 09-09; 12-02).
- 13 *Droit de priorité visé à l'article 4 de la Convention de Paris pour la protection de la Propriété Industrielle*
 Grande-Bretagne, le 15 04 1999, no. 2082643, Egbert H. Taylor & Company Ltd.
- 18 *Date de réception de la requête du renouvellement*
 26.09.2014

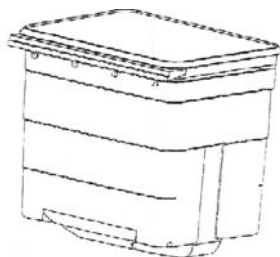
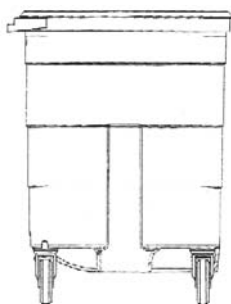
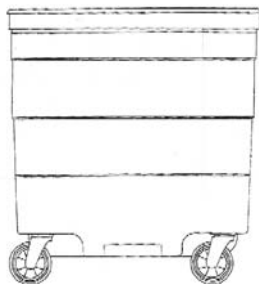
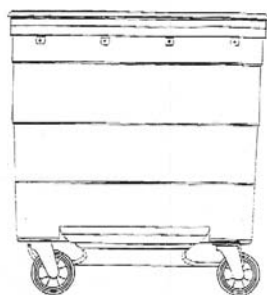

- 01 *Inschrijvingsnummer*
31668-01
Nummer en dagtekening (dag en uur) van het depot
 76256-01 05.10.1999 , 23.59
- 02 *Vervaldatum*
 05.10.2019
- 03 *Naam en adres van de deposant*
NORTON COMPANY,
 Massachusetts corporation
- 04 *Adres (straat en nummer) van de deposant*
 1 New Bond Street, P.O. Box 15008
- 05 *Postcode, plaats en land van de deposant*
 Worcester, Massachusetts 01615-0008, Ver.St.v.Am
- 06 *Naam en adres van de gemachtigde of vermelding van het correspondentie-adres van de deposant*
 Octrooibureau Vriesendorp & Gaade B.V.
 Koninginnegracht 19
 2514 AB 's-Gravenhage
 Nederland.
- 08 *Afbeelding van de tekening of het model*
 ZIE AFBEELDING(EN)
- 11 *Vermelding van het voortbrengsel gevolgd door de aanduiding van de klasse(n) en onderklasse(n)*
 Slijpschijf (kl 8-03, 05; 15-09).
- 14 *Vermelding van de naam van de werkelijke ontwerper van de tekening*
 GARD Bruno
- 18 *Dagtekening van de aanvraag van de vernieuwing*
 22.09.2014

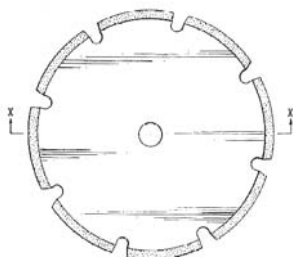

- 01 *Inschrijvingsnummer*
31668-02
Nummer en dagtekening (dag en uur) van het depot
 76256-02 05.10.1999 , 23.59
- 02 *Vervaldatum*
 05.10.2019
- 03 *Naam en adres van de deposant*
NORTON COMPANY,
 Massachusetts corporation
- 04 *Adres (straat en nummer) van de deposant*
 1 New Bond Street, P.O. Box 15008
- 05 *Postcode, plaats en land van de deposant*
 Worcester, Massachusetts 01615-0008, Ver.St.v.Am

- 06 *Naam en adres van de gemachtigde of vermelding van het correspondentie-adres van de deposant*
 Octrooibureau Vriesendorp & Gaade B.V.
 Koninginnegracht 19
 2514 AB 's-Gravenhage
 Nederland.
- 08 *Afbeelding van de tekening of het model*
 ZIE AFBEELDING(EN)
- 11 *Vermelding van het voortbrengsel gevolgd door de aanduiding van de klasse(n) en onderklasse(n)*
 Slijpschijf (kl 8-03, 05; 15-09).
- 14 *Vermelding van de naam van de werkelijke ontwerper van de tekening*
 GARD Bruno
- 18 *Dagtekening van de aanvraag van de vernieuwing*
 22.09.2014

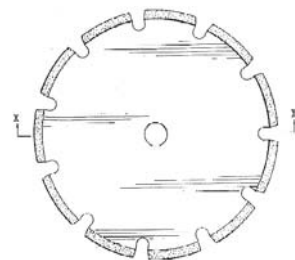

- 01 *Inschrijvingsnummer*
31668-03
Nummer en dagtekening (dag en uur) van het depot
 76256-03 05.10.1999 , 23.59
- 02 *Vervaldatum*
 05.10.2019
- 03 *Naam en adres van de deposant*
NORTON COMPANY,
 Massachusetts corporation
- 04 *Adres (straat en nummer) van de deposant*
 1 New Bond Street, P.O. Box 15008
- 05 *Postcode, plaats en land van de deposant*
 Worcester, Massachusetts 01615-0008, Ver.St.v.Am
- 06 *Naam en adres van de gemachtigde of vermelding van het correspondentie-adres van de deposant*
 Octrooibureau Vriesendorp & Gaade B.V.
 Koninginnegracht 19
 2514 AB 's-Gravenhage
 Nederland.
- 08 *Afbeelding van de tekening of het model*
 ZIE AFBEELDING(EN)
- 11 *Vermelding van het voortbrengsel gevolgd door de aanduiding van de klasse(n) en onderklasse(n)*
 Slijpschijf (kl 8-03, 05; 15-09).
- 14 *Vermelding van de naam van de werkelijke ontwerper van de tekening*
 GARD Bruno

- 18 *Dagtekening van de aanvraag van de vernieuwing*
22.09.2014

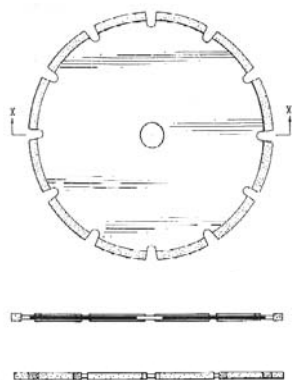

- 01 *Inschrijvingsnummer*

31695-00

Nummer en dagtekening (dag en uur) van het depot

76333-00 27.10.1999 , 23.59

- 02 *Vervaldatum*

27.10.2019

- 03 *Naam en adres van de deposant*

Fort James Corporation,
Virginia corporation

- 04 *Adres (straat en nummer) van de deposant*

1650 Lake Cook Road

- 05 *Postcode, plaats en land van de deposant*

Deerfield, Illinois 60015,
Ver.St.v.Am

- 06 *Naam en adres van de gemachtigde of vermelding van het correspondentie-adres van de deposant*

Dennemeyer & Associates SA
55 rue des Bruyères
L-1274 Howald
Luxemburg.

- 08 *Afbeelding van de tekening of het model*
ZIE AFBEELDING(EN)

- 11 *Vermelding van het voortbrengsel gevolgd door de aanduiding van de klasse(n) en onderklasse(n)*

Plaatmateriaal (kl 5-06).

- 13 *Recht van voorrang als bedoeld in artikel 4 van het verdrag van Parijs tot bescherming van de Industriële Eigendom*

Ver.St.v.Am., dd. 27 04 1999, no. 29/
104050, SCHMIDT Bradley G.;
BUMAN Barbara V.; WERGIN Jennifer N.;
BOUCHETTE Michael P.

- 14 *Vermelding van de naam van de werkelijke ontwerper van de tekening*

SCHMIDT Bradley G.; BUMAN
Barbara V.; WERGIN Jennifer N.;
BOUCHETTE Michael P.

- 18 *Dagtekening van de aanvraag van de vernieuwing*

23.09.2014

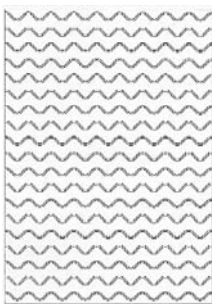

- 01 *Inschrijvingsnummer*

31782-01

Nummer en dagtekening (dag en uur) van het depot

76204-01 22.09.1999 , 14.10

- 02 *Vervaldatum*

22.09.2019

- 03 *Naam en adres van de deposant*

Col-Ven S.A.

- 04 *Adres (straat en nummer) van de deposant*

Ruta 11 Km. 814

- 05 *Postcode, plaats en land van de deposant*

Guadalupe Norte, Provincia de Santa Fe,
Argentinië

- 06 *Naam en adres van de gemachtigde of vermelding van het correspondentie-adres van de deposant*

Octrooibureau Los en Stigter B.V.
Weteringschans 96
1017 XS Amsterdam
Nederland.

- 08 *Afbeelding van de tekening of het model*
ZIE AFBEELDING(EN)

- 11 *Vermelding van het voortbrengsel gevolgd door de aanduiding van de klasse(n) en onderklasse(n)*

Afdekkingskap voor de as van een vervoermiddel (kl 12-11, 16).

- 12 *Beschrijving van de kenmerkende eigenschappen van het nieuwe uiterlijk van het voortbrengsel; in voorkomend geval, vermelding van de onderdelen van de tekening of het model waarop de kleuren betrekking hebben*

Fig. 1: perspectivisch aanzicht van de onderkant van het model; fig. 2: perspectivisch aanzicht van de bovenkant van het model; fig. 3: bovenaanzicht van het model; fig. 4: zij-aanzicht van het brede uiteinde van het model; fig. 5: zij-aanzicht van het smalle uiteinde van het model; fig. 6: rechter zij-aanzicht van het model, het

linker zij-aanzicht is het spiegelbeeld van deze afbeelding.

- 13 *Recht van voorrang als bedoeld in artikel 4 van het verdrag van Parijs tot bescherming van de Industriële Eigendom*

Argentinië, dd. 14 05 1999, nr. AR 66.805, Col-Ven S.A.

- 14 *Vermelding van de naam van de werkelijke ontwerper van de tekening*

COLUSSI Rafael Antonio; VÉNICA Néstor Juan

- 18 *Dagtekening van de aanvraag van de vernieuwing*

01.09.2014

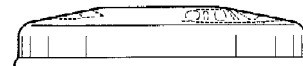
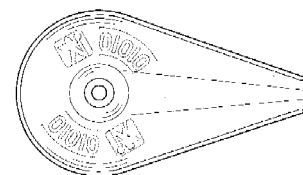
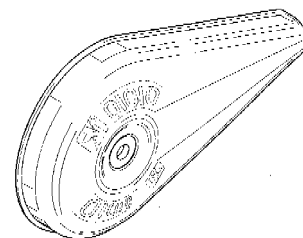
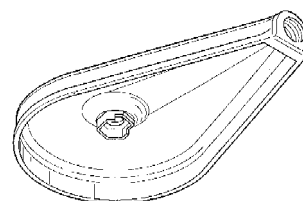

- 01 *Inschrijvingsnummer*

31790-01

Nummer en dagtekening (dag en uur) van het depot

76316-01 26.10.1999 , 11.30

- 02 *Vervaldatum*

26.10.2019

- 03 *Naam en adres van de deposant*

Lixil Nittan Company, Limited

- 04 *Adres (straat en nummer) van de deposant*

11-6, 1-chome, Hatagaya, Shibuya-ku

- 05 *Postcode, plaats en land van de deposant*

Tokio 151-8535,
Japan

- 06 *Naam en adres van de gemachtigde of vermelding van het correspondentie-adres van de deposant*

Cabinet Chaillot
Avenue de l'Agent Sarre 16/20, BP 74
92703 Colombes Cedex
Frankrijk.

- 08 *Afbeelding van de tekening of het model*
ZIE AFBEELDING(EN)

- 11 *Vermelding van het voortbrengsel gevolgd door de aanduiding van de klasse(n) en onderklasse(n)*

Brandmelder (kl 10-05).

- 13 *Recht van voorrang als bedoeld in artikel 4 van het verdrag van Parijs tot bescherming van de Industriële Eigendom*

Japan, dd. 27 04 1999, nr. 11-10995, Nit-tan Company, Limited.

- 14 *Vermelding van de naam van de werkelijke ontwerper van de tekening*

SAKURAI Kazuyoshi; HAMADA Ichiro; OYA Yasunori

- 18 *Dagtekening van de aanvraag van de vernieuwing*

23.09.2014

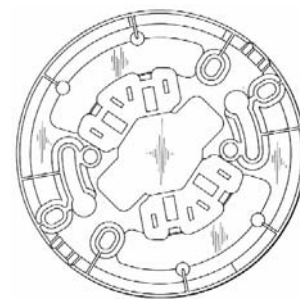
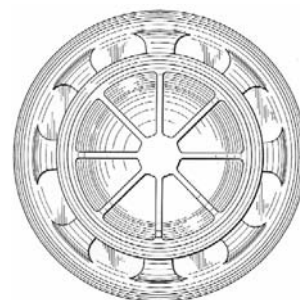
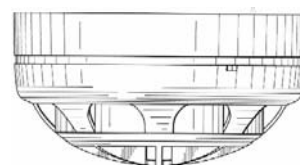
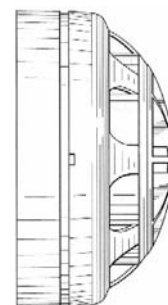
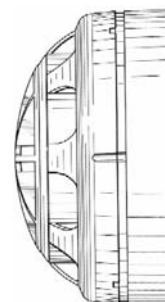
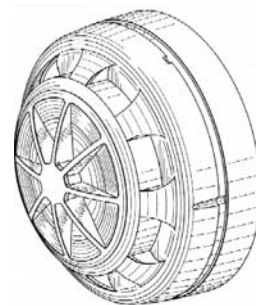
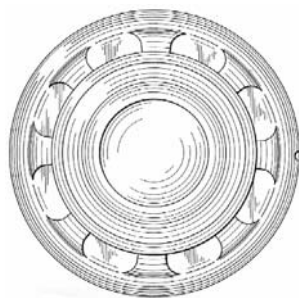
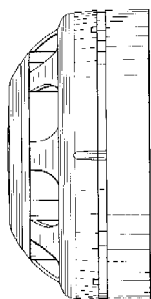
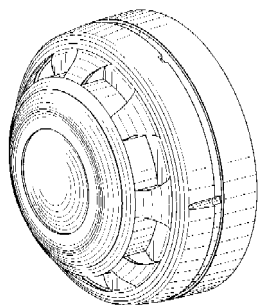

- 01 *Inschrijvingsnummer*

31790-02

Nummer en dagtekening (dag en uur) van het depot

76316-02 26.10.1999, 11.30

- 02 *Vervaldatum*

26.10.2019

- 03 *Naam en adres van de deposant*

Lixil Nittan Company, Limited

- 04 *Adres (straat en nummer) van de deposant*

11-6, 1-chome, Hatagaya, Shibuya-ku

- 05 *Postcode, plaats en land van de deposant*

Tokio 151-8535,
Japan

- 06 *Naam en adres van de gemachtigde of vermelding van het correspondentie-adres van de deposant*

Cabinet Chaillot
Avenue de l'Agent Sarre 16/20, BP 74
92703 Colombes Cedex
Frankrijk.

- 08 *Afbeelding van de tekening of het model*
ZIE AFBEELDING(EN)

- 11 *Vermelding van het voortbrengsel gevolgd door de aanduiding van de klasse(n) en onderklasse(n)*

Brandmelder (kl 10-05).

- 13 *Recht van voorrang als bedoeld in artikel 4 van het verdrag van Parijs tot bescherming van de Industriële Eigendom*

Japan, dd.27 04 1996, nr. 11-10996, Nit-tan Company, Limited.

- 14 *Vermelding van de naam van de werkelijke ontwerper van de tekening*

SAKURAI Kazuyoshi; HAMADA Ichiro; OYA Yasunori

- 18 *Dagtekening van de aanvraag van de vernieuwing*

23.09.2014

01 *Inschrijvingsnummer***31790-03***Nummer en dagtekening (dag en uur) van het depot*

76316-03 26.10.1999 , 11.30

02 *Vervaldatum*

26.10.2019

03 *Naam en adres van de deposant*

Lixil Nittan Company, Limited

04 *Adres (straat en nummer) van de deposant*

11-6, 1-chome, Hatagaya, Shibuya-ku

05 *Postcode, plaats en land van de deposant*Tokio 151-8535,
Japan06 *Naam en adres van de gemachtigde of vermelding van het correspondentie-adres van de deposant*Cabinet Chaillot
Avenue de l'Agent Sarre 16/20, BP 74
92703 Colombes Cedex
Frankrijk.08 *Afbeelding van de tekening of het model*

ZIE AFBEELDING(EN)

11 *Vermelding van het voortbrengsel gevolgd door de aanduiding van de klasse(n) en onderklasse(n)*

Brandmelder (kl 10-05).

14 *Vermelding van de naam van de werkelijke ontwerper van de tekening*SAKURAI Kazuyoshi; HAMADA
Ichiro; OYA Yasunori18 *Dagtekening van de aanvraag van de vernieuwing*

23.09.2014

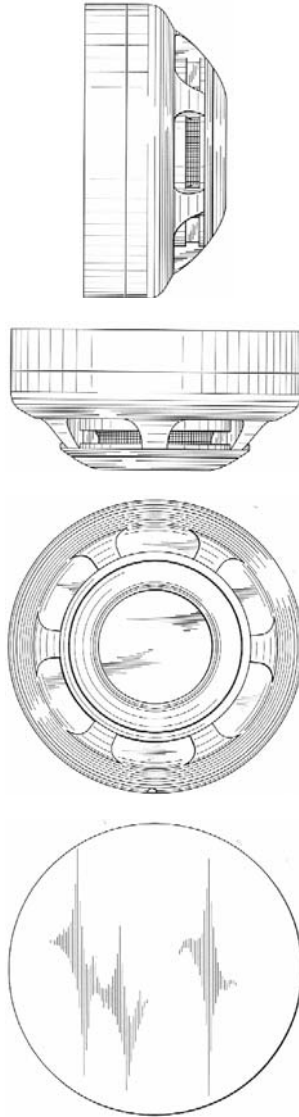
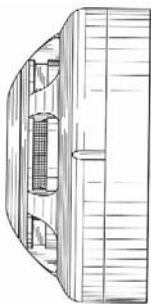
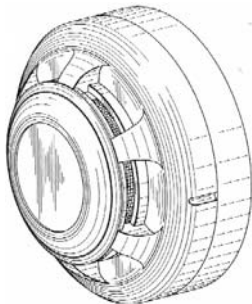
01 *Inschrijvingsnummer***31841-01***Nummer en dagtekening (dag en uur) van het depot*

76532-01 16.12.1999 , 10.00

02 *Vervaldatum*

16.12.2019

03 *Naam en adres van de deposant*

Henkel KGaA

04 *Adres (straat en nummer) van de deposant*

Henkelstrasse 67

05 *Postcode, plaats en land van de deposant*D-40589 Düsseldorf,
Duitsland06 *Naam en adres van de gemachtigde of vermelding van het correspondentie-adres van de deposant*Cabinet Chaillot
Avenue de l'Agent Sarre 16/20, BP 74
92703 Colombes Cedex
Frankrijk.08 *Afbeelding van de tekening of het model*

ZIE AFBEELDING(EN)

11 *Vermelding van het voortbrengsel gevolgd door de aanduiding van de klasse(n) en onderklasse(n)*Bevestigingselement voor cd-doesjes
(kl. 14-99).14 *Vermelding van de naam van de werkelijke ontwerper van de tekening*

JANSEN Marcel

18 *Dagtekening van de aanvraag van de vernieuwing*

12.09.2014

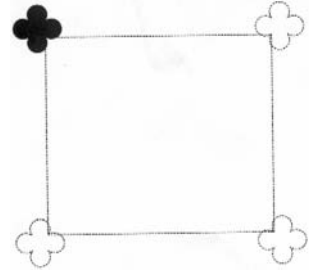
01 *Inschrijvingsnummer***31841-02***Nummer en dagtekening (dag en uur) van het depot*

76532-02 16.12.1999 , 10.00

02 *Vervaldatum*

16.12.2019

03 *Naam en adres van de deposant*

Henkel KGaA

04 *Adres (straat en nummer) van de deposant*

Henkelstrasse 67

05 *Postcode, plaats en land van de deposant*D-40589 Düsseldorf,
Duitsland06 *Naam en adres van de gemachtigde of vermelding van het correspondentie-adres van de deposant*Cabinet Chaillot
Avenue de l'Agent Sarre 16/20, BP 74
92703 Colombes Cedex
Frankrijk.08 *Afbeelding van de tekening of het model*

ZIE AFBEELDING(EN)

11 *Vermelding van het voortbrengsel gevolgd door de aanduiding van de klasse(n) en onderklasse(n)*Bevestigingselement voor CD-doesjes
(kl. 14-99).14 *Vermelding van de naam van de werkelijke ontwerper van de tekening*

JANSEN Marcel

18 *Dagtekening van de aanvraag van de vernieuwing*

12.09.2014

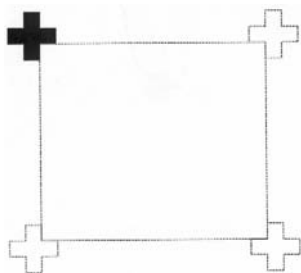

01 *Inschrijvingsnummer*

31841-04

Nummer en dagtekening (dag en uur) van het depot

76532-04 16.12.1999 , 10.00

02 *Vervaldatum*

16.12.2019

03 *Naam en adres van de deposant*

Henkel KGaA

04 *Adres (straat en nummer) van de deposant*

Henkelstrasse 67

05 *Postcode, plaats en land van de deposant*

D-40589 Düsseldorf,
Duitsland

06 *Naam en adres van de gemachtigde of vermelding van het correspondentie-adres van de deposant*

Cabinet Chaillot
Avenue de l'Agent Sarre 16/20, BP 74
92703 Colombes Cedex
Frankrijk.

08 *Afbeelding van de tekening of het model*
ZIE AFBEELDING(EN)

11 *Vermelding van het voortbrengsel gevolgd door de aanduiding van de klasse(n) en onderklasse(n)*

Bevestigingselement voor CD-doosjes
(kl. 14-99).

14 *Vermelding van de naam van de werkelijke ontwerper van de tekening*

JANSEN Marcel

18 *Dagtekening van de aanvraag van de vernieuwing*

12.09.2014

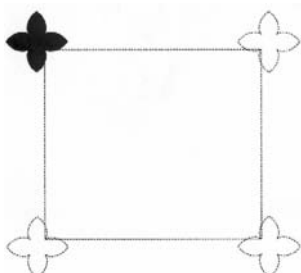

01 *Inschrijvingsnummer*

31884-00

Nummer en dagtekening (dag en uur) van het depot

76439-00 23.11.1999 , 23.59

02 *Vervaldatum*

23.11.2019

03 *Naam en adres van de deposant*

Koninklijke KPN N.V.

04 *Adres (straat en nummer) van de deposant*

Maanplein 55

05 *Postcode, plaats en land van de deposant*

2516 CK 's-Gravenhage,
Nederland

06 *Naam en adres van de gemachtigde of vermelding van het correspondentie-adres van de deposant*

Koninklijke KPN NV
Juridische Zaken
Groep Intellectuele Eigendom
Postbus 95321
2509 CH 's-Gravenhage
Nederland.

08 *Afbeelding van de tekening of het model*

ZIE AFBEELDING(EN)

11 *Vermelding van het voortbrengsel gevolgd door de aanduiding van de klasse(n) en onderklasse(n)*

Antennemast (kl 25-03).

15 *Vermelding van de uiterlijke opschortingsdatum van de publicatie*

23.11.2000

18 *Dagtekening van de aanvraag van de vernieuwing*

17.09.2014

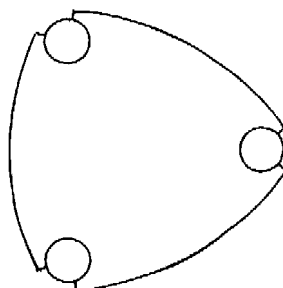

01 *Inschrijvingsnummer*

31975-01

Nummer en dagtekening (dag en uur) van het depot

76600-01 23.12.1999 , 23.59

02 *Vervaldatum*

23.12.2019

03 *Naam en adres van de deposant*

VOF HSW

04 *Adres (straat en nummer) van de deposant*

Appelgaarde 75

05 *Postcode, plaats en land van de deposant*

2272 TB Voorburg,
Nederland

08 *Afbeelding van de tekening of het model*

ZIE AFBEELDING(EN)

11 *Vermelding van het voortbrengsel gevolgd door de aanduiding van de klasse(n) en onderklasse(n)*

Snelwegconstructie (kl 10-06; 25-01,
02, 99).

14 *Vermelding van de naam van de werkelijke ontwerper van de tekening*

TOORENMAN Bert

18 *Dagtekening van de aanvraag van de vernieuwing*

05.09.2014

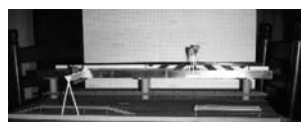

01 *Inschrijvingsnummer*

32114-00

Nummer en dagtekening (dag en uur) van het depot

76809-00 22.02.2000 , 23.59

02 *Vervaldatum*

22.02.2020

03 *Naam en adres van de deposant*

Remia C.V.

04 *Adres (straat en nummer) van de deposant*

Dolderseweg 107

05 *Postcode, plaats en land van de deposant*

3734 BE Den Dolder,
Nederland

06 *Naam en adres van de gemachtigde of vermelding van het correspondentie-adres van de deposant*

Novagraaf Nederland B.V.
Hoogoorddreef 5
1101 BA Amsterdam
Nederland.

08 *Afbeelding van de tekening of het model*

ZIE AFBEELDING(EN)

11 *Vermelding van het voortbrengsel gevolgd door de aanduiding van de klasse(n) en onderklasse(n)*

Flacon (kl 9-01, 03).

18 *Dagtekening van de aanvraag van de vernieuwing*

23.09.2014



01 *Inschrijvingsnummer*
32178-01

Nummer en dagtekening (dag en uur) van het depot

76630-01 07.01.2000 , 10.00

02 *Vervaldatum*
07.01.2020

03 *Naam en adres van de deposant*
Animo B.V.

04 *Adres (straat en nummer) van de deposant*
Dr. A.F. Philipsweg 47

05 *Postcode, plaats en land van de deposant*
9403 AD Assen,
Nederland

06 *Naam en adres van de gemachtigde of vermelding van het correspondentie-adres van de deposant*

INADAY
Hengelosestraat 141
7521 AA Enschede
Nederland.

08 *Afbeelding van de tekening of het model*
ZIE AFBEELDING(EN)

11 *Vermelding van het voortbrengsel gevolgd door de aanduiding van de klasse(n) en onderklasse(n)*

Afgifte apparaat voor dranken (kl 7-02; 20-01; 31-00).

12 *Beschrijving van de kenmerkende eigenschappen van het nieuwe uiterlijk van het voortbrengsel; in voorkomend geval, vermelding van de onderdelen van de tekening of het model waarop de kleuren betrekking hebben*

ding van de onderdelen van de tekening of het model waarop de kleuren betrekking hebben

Rechthoekige afgifte apparaat voor dranken, gekenmerkt door een enigszins ronde voordeur welke als het ware verticaal door een ovaal element doorboord wordt.

14 *Vermelding van de naam van de werkelijke ontwerper van de tekening*

MAAS Raymond René Marie

18 *Dagtekening van de aanvraag van de vernieuwing*

08.07.2014

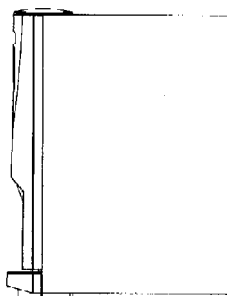
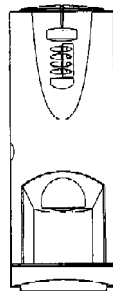
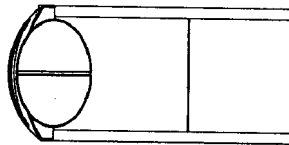
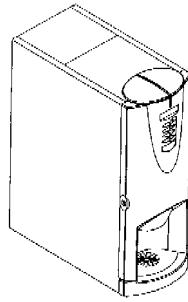

01 *Inschrijvingsnummer*
32178-02

Nummer en dagtekening (dag en uur) van het depot

76630-02 07.01.2000 , 10.00

02 *Vervaldatum*
07.01.2020

03 *Naam en adres van de deposant*
Animo B.V.

04 *Adres (straat en nummer) van de deposant*
Dr. A.F. Philipsweg 47

05 *Postcode, plaats en land van de deposant*
9403 AD Assen,
Nederland

06 *Naam en adres van de gemachtigde of vermelding van het correspondentie-adres van de deposant*

INADAY
Hengelosestraat 141
7521 AA Enschede
Nederland.

08 *Afbeelding van de tekening of het model*
ZIE AFBEELDING(EN)

11 *Vermelding van het voortbrengsel gevolgd door de aanduiding van de klasse(n) en onderklasse(n)*

Koffiezetapparaat (kl 7-02; 20-01; 31-00).

12 *Beschrijving van de kenmerkende eigenschappen van het nieuwe uiterlijk van het voortbrengsel; in voorkomend geval, vermelding van de onderdelen van de tekening of het model waarop de kleuren betrekking hebben*

Apparaat bestaande uit een rechthoekige zuil, staande tussen een rechthoekige onder- en bovenstuk met ronde fronten; de voorzijde van de zuil wordt iets boven het midden gekenmerkt door een uitstulpsel.

14 *Vermelding van de naam van de werkelijke ontwerper van de tekening*

MAAS Raymond René Marie

18 *Dagtekening van de aanvraag van de vernieuwing*

08.07.2014

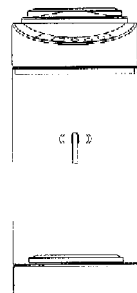
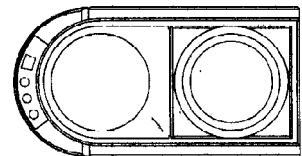
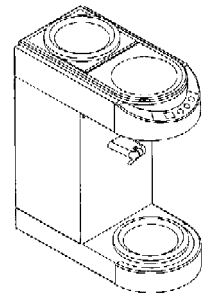

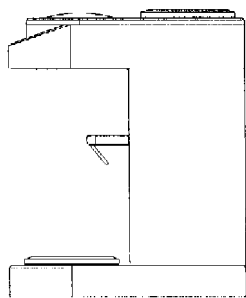

01 *Inschrijvingsnummer*

32178-03

Nummer en dagtekening (dag en uur) van het depot

76630-03 07.01.2000 , 10.00

02 *Vervaldatum*

07.01.2020

03 *Naam en adres van de deposant*

Animo B.V.

04 *Adres (straat en nummer) van de deposant*

Dr. A.F. Philipsweg 47

05 *Postcode, plaats en land van de deposant*

9403 AD Assen,
Nederland

06 *Naam en adres van de gemachtigde of vermelding van het correspondentie-adres van de deposant*

INADAY

Hengelosestraat 141

7521 AA Enschede

Nederland.

08 *Afbeelding van de tekening of het model*

ZIE AFBEELDING(EN)

11 *Vermelding van het voortbrengsel gevolgd door de aanduiding van de klasse(n) en onderklasse(n)*

Koffiezetapparaat (kl 7-02; 20-01; 31-00).

12 *Beschrijving van de kenmerkende eigenschappen van het nieuwe uiterlijk van het voortbrengsel; in voorkomend geval, vermelding van de onderdelen van de tekening of het model waarop de kleuren betrekking hebben*

Apparaat bestaande uit een rechthoekige zuil, staande tussen een rechthoekige onder- en bovenstuk met ronde fronten; de voorzijde van de zuil wordt iets boven het midden gekenmerkt door een uitstulpsel; dit uitgevoerd met aan één kant nog een rechthoekige zuil.

14 *Vermelding van de naam van de werkelijke ontwerper van de tekening*

MAAS Raymond René Marie

18 *Dagtekening van de aanvraag van de vernieuwing*

08.07.2014

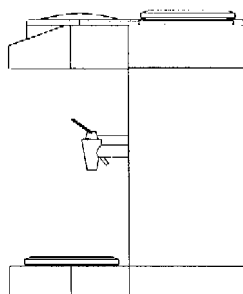
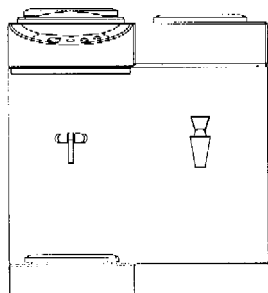
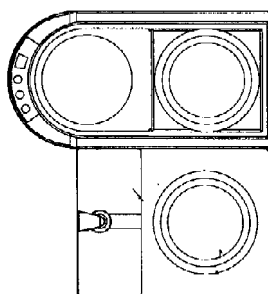
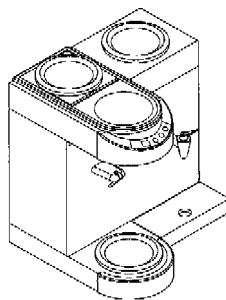

01 *Inschrijvingsnummer*

32178-04

Nummer en dagtekening (dag en uur) van het depot

76630-04 07.01.2000 , 10.00

02 *Vervaldatum*

07.01.2020

03 *Naam en adres van de deposant*

Animo B.V.

04 *Adres (straat en nummer) van de deposant*

Dr. A.F. Philipsweg 47

05 *Postcode, plaats en land van de deposant*

9403 AD Assen,
Nederland

06 *Naam en adres van de gemachtigde of vermelding van het correspondentie-adres van de deposant*

INADAY

Hengelosestraat 141

7521 AA Enschede

Nederland.

08 *Afbeelding van de tekening of het model*

ZIE AFBEELDING(EN)

11 *Vermelding van het voortbrengsel gevolgd door de aanduiding van de klasse(n) en onderklasse(n)*

Koffiezetapparaat (kl 7-02; 20-01; 31-00).

12 *Beschrijving van de kenmerkende eigenschappen van het nieuwe uiterlijk van het voortbrengsel; in voorkomend geval, vermelding van de onderdelen van de tekening of het model waarop de kleuren betrekking hebben*

Apparaat bestaande uit twee rechthoekige zuilen staande tussen een rechthoekige onder- en bovenstuk met ronde fronten; dit uitgevoerd met een tussengebouwde rechthoekige zuil.

14 *Vermelding van de naam van de werkelijke ontwerper van de tekening*

MAAS Raymond René Marie

18 *Dagtekening van de aanvraag van de vernieuwing*

08.07.2014

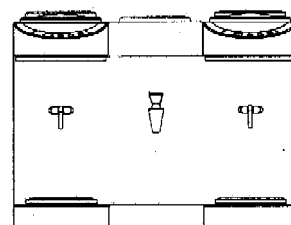
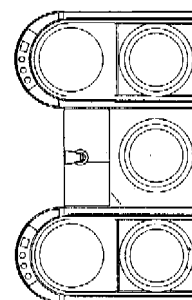
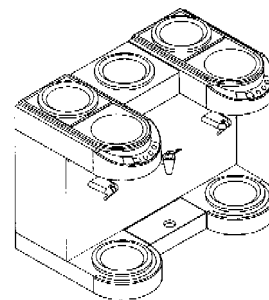

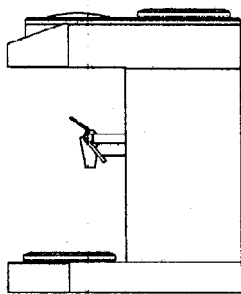

01 *Inschrijvingsnummer*
32178-05

Nummer en dagtekening (dag en uur) van het depot

76630-05 07.01.2000 , 10.00

02 *Vervaldatum*
07.01.2020

03 *Naam en adres van de deposant*
Animo B.V.

04 *Adres (straat en nummer) van de deposant*
Dr. A.F. Philipsweg 47

05 *Postcode, plaats en land van de deposant*
9403 AD Assen,
Nederland

06 *Naam en adres van de gemachtigde of vermelding van het correspondentie-adres van de deposant*

INADAY
Hengelsestraat 141
7521 AA Enschede
Nederland.

08 *Afbeelding van de tekening of het model*
ZIE AFBEELDING(EN)

11 *Vermelding van het voortbrengsel gevolgd door de aanduiding van de klasse(n) en onderklasse(n)*
Koffiezetapparaat (kl 7-02; 20-01; 31-00).

12 *Beschrijving van de kenmerkende eigenschappen van het nieuwe uiterlijk van het voortbrengsel; in voorkomend geval, vermelding van de onderdelen van de tekening of het model waarop de kleuren betrekking hebben*
Apparaat bestaande uit een rechthoekige zuil, staande tussen een rechthoekige onder- en bovenstuk met ronde fronten; de voorzijde van de zuil wordt iets boven het midden gekenmerkt door een uitstulpsel.

14 *Vermelding van de naam van de werkelijke ontwerper van de tekening*
MAAS Raymond René Marie

18 *Dagtekening van de aanvraag van de vernieuwing*
08.07.2014

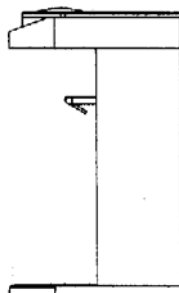
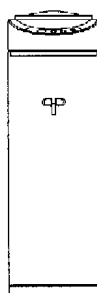
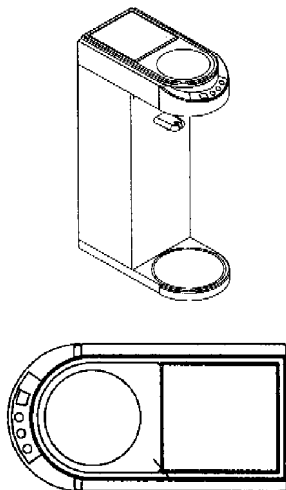

01 *Inschrijvingsnummer*
32192-00

Nummer en dagtekening (dag en uur) van het depot

76865-00 07.03.2000 , 23.59

02 *Vervaldatum*
07.03.2020

03 *Naam en adres van de deposant*
Remia C.V.

04 *Adres (straat en nummer) van de deposant*
Dolderseweg 107

05 *Postcode, plaats en land van de deposant*
3734 BE Den Dolder,
Nederland

06 *Naam en adres van de gemachtigde of vermelding van het correspondentie-adres van de deposant*

Novagraaf Nederland B.V.
Hoogoorddreef 5
1101 BA Amsterdam
Nederland.

08 *Afbeelding van de tekening of het model*
ZIE AFBEELDING(EN)

11 *Vermelding van het voortbrengsel gevolgd door de aanduiding van de klasse(n) en onderklasse(n)*
Flacon (kl 9-01).

18 *Dagtekening van de aanvraag van de vernieuwing*
23.09.2014

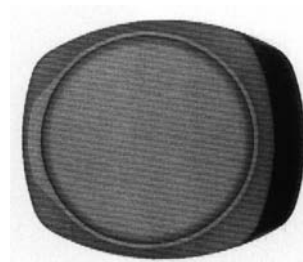

01 *Inschrijvingsnummer***32516-00***Nummer en dagtekening (dag en uur) van het depot*

76198-00 20.09.1999, 14.00

02 *Vervaldatum*

20.09.2019

03 *Naam en adres van de deposant*Cisco Technology, Inc.,
California corporation04 *Adres (straat en nummer) van de deposant*

170 West Tasman Drive

05 *Postcode, plaats en land van de deposant*San Jose, California,
Ver.St.v.Am06 *Naam en adres van de gemachtigde of vermelding van het correspondentie-adres van de deposant***GEVERS**Holidaystraat 5
B-1831 Diegem
België.08 *Afbeelding van de tekening of het model*

ZIE AFBEELDING(EN)

11 *Vermelding van het voortbrengsel gevolgd door de aanduiding van de klasse(n) en onderklasse(n)*

Telefoon basis-toestel (kl 14-03).

12 *Beschrijving van de kenmerkende eigenschappen van het nieuwe uiterlijk van het voortbrengsel; in voorkomend geval, vermelding van de onderdelen van de tekening of het model waarop de kleuren betrekking hebben*

Fig. 1: aanzicht in perspectief met uitgeklapte poot; fig. 2: aanzicht in perspectief met uitgeklapte poot; fig. 3: achter perspectivisch aanzicht van fig. 2; fig. 4: rechter zij-aanzicht van fig. 2; fig. 5: rechter zij-aanzicht met ingeklapte poot in verticale bevestigde toestand; fig. 6: linker zij-aanzicht met ingeklapte poot in verticale bevestigde toestand; fig. 7: vooraanzicht met ingeklapte poot in verticale bevestigde toestand; fig. 8: achteraanzicht met ingeklapte poot in verticale bevestigde toestand; fig. 9: bovenaanzicht met ingeklapte poot in verticale bevestigde toestand; fig. 10: onderaanzicht met ingeklapte poot in verticale bevestigde toestand.

13 *Recht van voorrang als bedoeld in artikel 4 van het verdrag van Parijs tot bescherming van de Industriële Eigendom*

Ver.St.v.Am., dd. 19 03 1999, nr. 29/102.256, TAKAYAMA Steven R.; VASSALLO Steven P.; KAPLAN Jonathan I.; ANDRUS Heather;

BACKS Jochen Philipp; SAMUELS Rudy Lucas.

14 *Vermelding van de naam van de werkelijke ontwerper van de tekening*

TAKAYAMA Steven R.; VASSALLO Steven P.; KAPLAN Jonathan I.; ANDRUS Heather; BACKS Jochen Philipp; SAMUELS Rudy Lucas.

18 *Dagtekening van de aanvraag van de vernieuwing*

03.09.2014

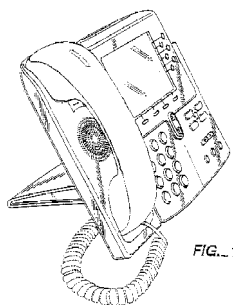

FIG...1

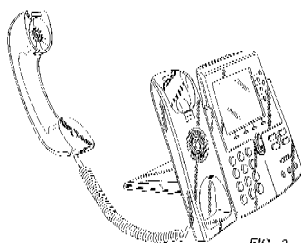

FIG. 2

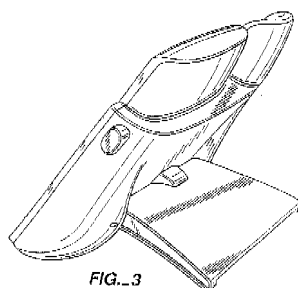

FIG...3

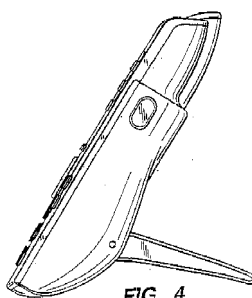

FIG..4



FIG..5



FIG..6

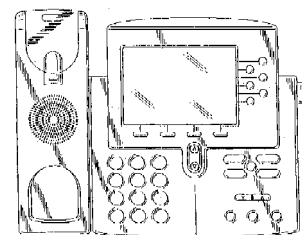

FIG..7

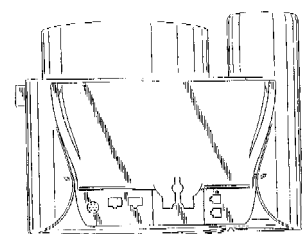

FIG..8

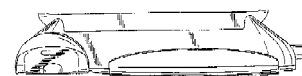

FIG...9

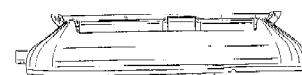

FIG..10

01 *Inschrijvingsnummer***36274-01***Nummer en dagtekening (dag en uur) van het depot*

81242-01 01.10.2004, 23.59

02 *Vervaldatum*

01.10.2019

03 *Naam en adres van de deposant*BAKKER Mario C. h.o.d.n. Hatse
Flatse04 *Adres (straat en nummer) van de deposant*

Olstgracht 34

05 *Postcode, plaats en land van de deposant*1324 EC Almere,
Nederland06 *Naam en adres van de gemachtigde of vermelding van het correspondentie-adres van de deposant*

Merkenbureau Hendriks & Co. BV
Postbus 379
1400 AJ Bussum
Nederland.

08 *Afbeelding van de tekening of het model*

ZIE AFBEELDING(EN)

- 11 *Vermelding van het voortbrengsel gevolgd door de aanduiding van de klasse(n) en onderklasse(n)*
Verpakking (kl 9-03).
- 14 *Vermelding van de naam van de werkelijke ontwerper van de tekening*
BAKKER Mario C.
- 18 *Dagtekening van de aanvraag van de vernieuwing*
30.09.2014



- 01 *Inschrijvingsnummer*
36274-02
Nummer en dagtekening (dag en uur) van het depot
81242-02 01.10.2004 , 23.59
- 02 *Vervaldatum*
01.10.2019
- 03 *Naam en adres van de deposant*
BAKKER Mario C. h.o.d.n. Hatse Flatse
- 04 *Adres (straat en nummer) van de deposant*
Olstgracht 34
- 05 *Postcode, plaats en land van de deposant*
1324 EC Almere, Nederland
- 06 *Naam en adres van de gemachtigde of vermelding van het correspondentie-adres van de deposant*
Merkenbureau Hendriks & Co. BV
Postbus 379
1400 AJ Bussum
Nederland.
- 08 *Afbeelding van de tekening of het model*
ZIE AFBEELDING(EN)
- 11 *Vermelding van het voortbrengsel gevolgd door de aanduiding van de klasse(n) en onderklasse(n)*
Koker (kl 3-01).
- 14 *Vermelding van de naam van de werkelijke ontwerper van de tekening*
BAKKER Mario C.
- 18 *Dagtekening van de aanvraag van de vernieuwing*
30.09.2014



- 01 *Inschrijvingsnummer*
36359-00
Nummer en dagtekening (dag en uur) van het depot
81086-00 08.06.2004 , 10.00
- 02 *Vervaldatum*
08.06.2019
- 03 *Naam en adres van de deposant*
LOU Fanglu
- 04 *Adres (straat en nummer) van de deposant*
No. 92 Huting Xilu
- 05 *Postcode, plaats en land van de deposant*
Panan County Town, Zhejiang Province, 322300, China
- 06 *Naam en adres van de gemachtigde of vermelding van het correspondentie-adres van de deposant*
NLO Shieldmark B.V.
Nachtwachlaan 20
1058 EA Amsterdam
Nederland.
- 08 *Afbeelding van de tekening of het model*
ZIE AFBEELDING(EN)
- 11 *Vermelding van het voortbrengsel gevolgd door de aanduiding van de klasse(n) en onderklasse(n)*
Elektrische inductiespoel (kl 13-02).
- 13 *Recht van voorrang als bedoeld in artikel 4 van het verdrag van Parijs tot bescherming van de Industriële Eigendom*
China, dd. 16 01 2004, nr. 2004300195399, LOU Fanglu.
- 14 *Vermelding van de naam van de werkelijke ontwerper van de tekening*
LOU Fanglu
- 18 *Dagtekening van de aanvraag van de vernieuwing*
06.06.2014

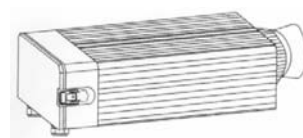
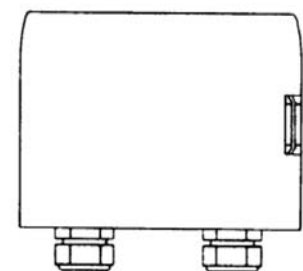
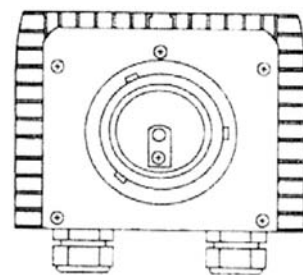
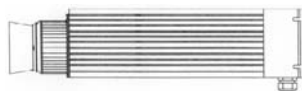
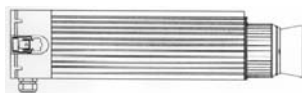

- 01 *Inschrijvingsnummer*
36375-00
Nummer en dagtekening (dag en uur) van het depot
81466-00 18.03.2005 , 23.59
- 02 *Vervaldatum*
18.03.2020
- 03 *Naam en adres van de deposant*
Godefriedus Theodorus de Graaff
- 04 *Adres (straat en nummer) van de deposant*
Sigmund Rombergstraat 12
- 05 *Postcode, plaats en land van de deposant*
3543 GC Utrecht, Nederland
- 08 *Afbeelding van de tekening of het model*
ZIE AFBEELDING(EN)
- 11 *Vermelding van het voortbrengsel gevolgd door de aanduiding van de klasse(n) en onderklasse(n)*
Glijbaan (kl 21-02, 03).
- 14 *Vermelding van de naam van de werkelijke ontwerper van de tekening*
DE GRAAF Godefriedus Theodorus
- 18 *Dagtekening van de aanvraag van de vernieuwing*
04.09.2014





01 *Inschrijvingsnummer*
36443-00

Nummer en dagtekening (dag en uur) van het depot

81479-00 24.03.2005 , 23.59

02 *Vervaldatum*
24.03.2020

03 *Naam en adres van de deposant*
Jos ten Berg's Handelmaatschappij
B.V.

04 *Adres (straat en nummer) van de deposant*
Utrecht haven 16

05 *Postcode, plaats en land van de deposant*
3433 PN Nieuwegein,
Nederland

08 *Afbeelding van de tekening of het model*
ZIE AFBEELDING(EN)

11 *Vermelding van het voortbrengsel gevolgd door de aanduiding van de klasse(n) en onderklasse(n)*
Isoleerkan (kl 7-01).

14 *Vermelding van de naam van de werkelijke ontwerper van de tekening*
TEN BERG Mathieu

18 *Dagtekening van de aanvraag van de vernieuwing*
12.09.2014



01 *Inschrijvingsnummer*
36518-01

Nummer en dagtekening (dag en uur) van het depot

81441-01 04.03.2005 , 10.00

02 *Vervaldatum*
04.03.2020

03 *Naam en adres van de deposant*
HOUMAGAZIJN VERDONCKT
NV

04 *Adres (straat en nummer) van de deposant*
Doorniksesteenweg 202

05 *Postcode, plaats en land van de deposant*
8580 Avelgem,
België

06 *Naam en adres van de gemachtigde of vermelding van het correspondentie-adres van de deposant*
K.O.B. N.V.
Kennedypark 31c
B-8500 Kortrijk
België.

08 *Afbeelding van de tekening of het model*
ZIE AFBEELDING(EN)

11 *Vermelding van het voortbrengsel gevolgd door de aanduiding van de klasse(n) en onderklasse(n)*
Bouwprofiel (kl 25-01).

18 *Dagtekening van de aanvraag van de vernieuwing*
05.09.2014

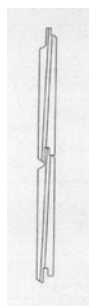

01 *Inschrijvingsnummer*
36518-02

Nummer en dagtekening (dag en uur) van het depot

81441-02 04.03.2005 , 10.00

02 *Vervaldatum*
04.03.2020



03 *Naam en adres van de deposant*
HOUMAGAZIJN VERDONCKT
NV

04 *Adres (straat en nummer) van de deposant*
Doorniksesteenweg 202

05 *Postcode, plaats en land van de deposant*
8580 Avelgem,
België

06 *Naam en adres van de gemachtigde of vermelding van het correspondentie-adres van de deposant*
K.O.B. N.V.
Kennedypark 31c
B-8500 Kortrijk
België.

08 *Afbeelding van de tekening of het model*
ZIE AFBEELDING(EN)

11 *Vermelding van het voortbrengsel gevolgd door de aanduiding van de klasse(n) en onderklasse(n)*
Bouwprofiel (kl 25-01).

18 *Dagtekening van de aanvraag van de vernieuwing*
05.09.2014

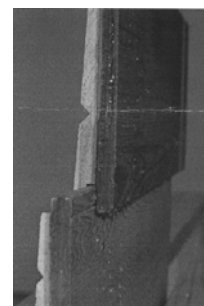

01 *Inschrijvingsnummer*
36605-01

Nummer en dagtekening (dag en uur) van het depot

81459-01 11.03.2005 , 23.59

02 *Vervaldatum*
11.03.2020

03 *Naam en adres van de deposant*
Wolters-MABEG bvba

04 *Adres (straat en nummer) van de deposant*
Centrum Zuid 2603

05 *Postcode, plaats en land van de deposant*
3530 Houthalen,
België

08 *Afbeelding van de tekening of het model*
ZIE AFBEELDING(EN)

11 *Vermelding van het voortbrengsel gevolgd door de aanduiding van de klasse(n) en onderklasse(n)*
Paal (kl 25-01, 02).

14 *Vermelding van de naam van de werkelijke ontwerper van de tekening*
ROGER Collier

18 *Dagtekening van de aanvraag van de vernieuwing*
05.09.2014



- 01 *Inschrijvingsnummer*
36605-02

Nummer en dagtekening (dag en uur) van het depot

81459-02 11.03.2005 , 23.59

- 02 *Vervaldatum*
11.03.2020

- 03 *Naam en adres van de deposant*
Wolters-MABEG bvba

- 04 *Adres (straat en nummer) van de deposant*
Centrum Zuid 2603

- 05 *Postcode, plaats en land van de deposant*
3530 Houthalen,
België

- 08 *Afbeelding van de tekening of het model*
ZIE AFBEELDING(EN)

- 11 *Vermelding van het voortbrengsel gevolgd door de aanduiding van de klasse(n) en onderklasse(n)*

Fietsrek (kl 08-10).

- 18 *Dagtekening van de aanvraag van de vernieuwing*
05.09.2014

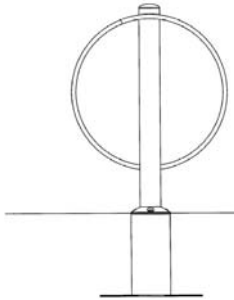

- 01 *Inschrijvingsnummer*
38114-00

Nummer en dagtekening (dag en uur) van het depot

83298-00 19.10.2009 , 08.00

- 02 *Vervaldatum*
19.10.2019

- 03 *Naam en adres van de deposant*
Albertus C.M. de Jong

- 04 *Adres (straat en nummer) van de deposant*
Eeuwsel 10

- 05 *Postcode, plaats en land van de deposant*
5508 LZ Veldhoven,
Nederland

- 08 *Afbeelding van de tekening of het model*
ZIE AFBEELDING(EN)

- 11 *Vermelding van het voortbrengsel gevolgd door de aanduiding van de klasse(n) en onderklasse(n)*

Parasolstandaard (kl 3-03).

- 12 *Beschrijving van de kenmerkende eigenschappen van het nieuwe uiterlijk van het voortbrengsel; in voorkomend geval, vermelding van de onderdelen van de tekening of het model waarop de kleuren betrekking hebben*

De parasolstandaard bestaat uit 2 metalen buizen. Buis 1 heeft een bajonetsluiting en vertanding. De tweede buis heeft 2 moeren met schroefdraad en een borgpen. De combinatie van buis 1 en buis 2 vormt de parasolstandaard.

- 14 *Vermelding van de naam van de werkelijke ontwerper van de tekening*
DE JONG Albertus C.M.

- 18 *Dagtekening van de aanvraag van de vernieuwing*
09.09.2014



- 01 *Inschrijvingsnummer*
38179-00

Nummer en dagtekening (dag en uur) van het depot

83423-00 02.03.2010 , 08.00

- 02 *Vervaldatum*
02.03.2020

- 03 *Naam en adres van de deposant*
Dutch Heavy Lift Concepts B.V.

- 04 *Adres (straat en nummer) van de deposant*
Poppenbouwing 23

- 05 *Postcode, plaats en land van de deposant*
4191 NZ Geldermalsen,
Nederland

- 06 *Naam en adres van de gemachtigde of vermelding van het correspondentie-adres van de deposant*

Ir. W.A.J. Piggen
Gastelgedijk Zuid 10 B
4751 VG Oud Gastel
Nederland.

- 08 *Afbeelding van de tekening of het model*
ZIE AFBEELDING(EN)

- 11 *Vermelding van het voortbrengsel gevolgd door de aanduiding van de klasse(n) en onderklasse(n)*
Lastverdeelschot voor voertuig (kl 25-01).

- 18 *Dagtekening van de aanvraag van de vernieuwing*
18.09.2014

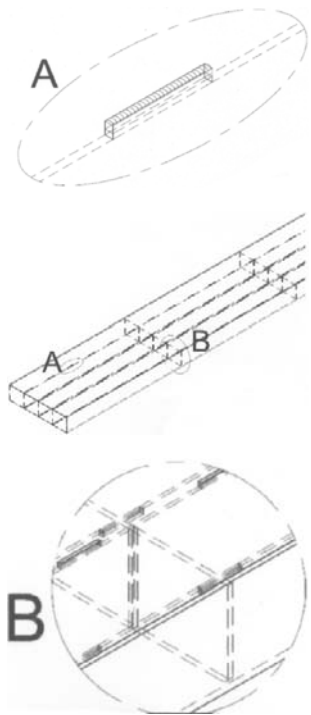

- 01 *Inschrijvingsnummer*
38251-00

Nummer en dagtekening (dag en uur) van het depot

83303-00 23.10.2009 , 08.00

- 02 *Vervaldatum*
23.10.2019

- 03 *Naam en adres van de deposant*
HZ Solutions B.V.

- 04 *Adres (straat en nummer) van de deposant*
Bukkuwweg 8

- 05 *Postcode, plaats en land van de deposant*
5080 AA Hilvarenbeek,
Nederland

- 08 *Afbeelding van de tekening of het model*
ZIE AFBEELDING(EN)

11 *Vermelding van het voortbrengsel gevolgd door de aanduiding van de klasse(n) en onderklasse(n)*

Roede bevestigingsinrichting (kl 8-08).

14 *Vermelding van de naam van de werkelijke ontwerper van de tekening*

WISKERKE Rudolf

18 *Dagtekening van de aanvraag van de vernieuwing*

10.09.2014

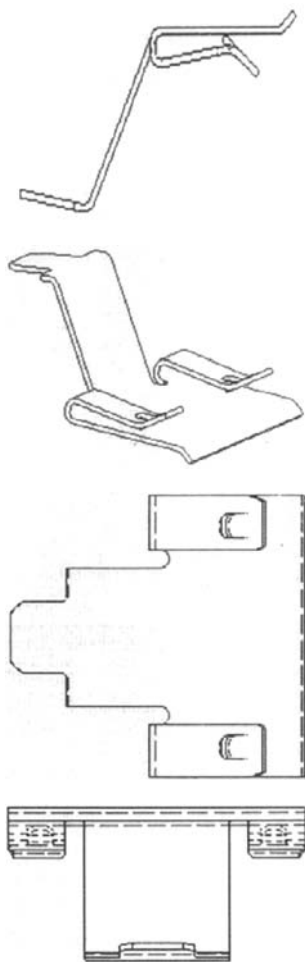

01 *Inschrijvingsnummer*

38338-01

Nummer en dagtekening (dag en uur) van het depot

83466-01 04.03.2010 , 08.00

02 *Vervaldatum*

04.03.2020

03 *Naam en adres van de deposant*

Weekamp Deuren B.V.

04 *Adres (straat en nummer) van de deposant*

Archimedesstraat 10, Postbus 122

05 *Postcode, plaats en land van de deposant*

7700 AC Dedemsvaart, Nederland

08 *Afbeelding van de tekening of het model*

ZIE AFBEELDING(EN)

11 *Vermelding van het voortbrengsel gevolgd door de aanduiding van de klasse(n) en onderklasse(n)*

Deur (kl 25-02).

12 *Beschrijving van de kenmerkende eigenschappen van het nieuwe uiterlijk van het voortbrengsel; in voorkomend geval, vermelding van de onderdelen van de tekening of het model waarop de kleuren betrekking hebben*

Deurframe met een verticale vlakverdeling in drie gelijke oppervlakten, waarbij één stijl smal is en de andere stijl breed. De scheidingsdorpels tussen deze vlakken zijn voorzien van een zichtbare beëindiging door middel van v-naden. Verhoogde onderdorpel uit één vlak, zichtbaar visueel gescheiden van de stijlen door middel van v-naden. Haakse randafwerking met een radius van 1 mm.

18 *Dagtekening van de aanvraag van de vernieuwing*

12.09.2014



01 *Inschrijvingsnummer*

38338-02

Nummer en dagtekening (dag en uur) van het depot

83466-02 04.03.2010 , 08.00

02 *Vervaldatum*

04.03.2020

03 *Naam en adres van de deposant*

Weekamp Deuren B.V.

04 *Adres (straat en nummer) van de deposant*

Archimedesstraat 10, Postbus 122

05 *Postcode, plaats en land van de deposant*

7700 AC Dedemsvaart, Nederland

08 *Afbeelding van de tekening of het model*

ZIE AFBEELDING(EN)

11 *Vermelding van het voortbrengsel gevolgd door de aanduiding van de klasse(n) en onderklasse(n)*

Deur (kl 25-02).

12 *Beschrijving van de kenmerkende eigenschappen van het nieuwe uiterlijk van het voortbrengsel; in voorkomend geval, vermelding van de onderdelen van de tekening of het model waarop de kleuren betrekking hebben*

Deurframe met een verticale vlakverdeling in drie gelijke oppervlakten, waarbij één stijl smal is en de andere stijl breed. De scheidingsdorpels tussen deze vlakken zijn voorzien van een zichtbare beëindiging door middel van v-naden. Verhoogde onderdorpel uit één vlak, zichtbaar visueel gescheiden van de

stijlen door middel van v-naden. Haakse randafwerking met een radius van 1 mm.

18 *Dagtekening van de aanvraag van de vernieuwing*

12.09.2014



01 *Inschrijvingsnummer*

38338-03

Nummer en dagtekening (dag en uur) van het depot

83466-03 04.03.2010 , 08.00

02 *Vervaldatum*

04.03.2020

03 *Naam en adres van de deposant*

Weekamp Deuren B.V.

04 *Adres (straat en nummer) van de deposant*

Archimedesstraat 10, Postbus 122

05 *Postcode, plaats en land van de deposant*

7700 AC Dedemsvaart, Nederland

08 *Afbeelding van de tekening of het model*

ZIE AFBEELDING(EN)

11 *Vermelding van het voortbrengsel gevolgd door de aanduiding van de klasse(n) en onderklasse(n)*

Deur (kl 25-02).

12 *Beschrijving van de kenmerkende eigenschappen van het nieuwe uiterlijk van het voortbrengsel; in voorkomend geval, vermelding van de onderdelen van de tekening of het model waarop de kleuren betrekking hebben*

Deurframe met een verticale vlakverdeling in drie gelijke oppervlakten van een breed en een smal vlak. De scheidingsdorpels tussen deze vlakken zijn voorzien van een zichtbare beëindiging door middel van v-naden. Verhoogde onderdorpel uit één vlak, zichtbaar visueel gescheiden van de stijlen door middel van v-naden. Haakse randafwerking met een radius van 1 mm.

18 *Dagtekening van de aanvraag van de vernieuwing*

12.09.2014



- 01 *Inschrijvingsnummer*
38338-04
Nummer en dagtekening (dag en uur) van het depot
83466-04 04.03.2010 , 08.00
- 02 *Vervaldatum*
04.03.2020
- 03 *Naam en adres van de deposant*
Weekamp Deuren B.V.
- 04 *Adres (straat en nummer) van de deposant*
Archimedesstraat 10, Postbus 122
- 05 *Postcode, plaats en land van de deposant*
7700 AC Dedemsvaart, Nederland
- 08 *Afbeelding van de tekening of het model*
ZIE AFBEELDING(EN)
- 11 *Vermelding van het voortbrengsel gevolgd door de aanduiding van de klasse(n) en onderklasse(n)*
Deur (kl 25-02).
- 12 *Beschrijving van de kenmerkende eigenschappen van het nieuwe uiterlijk van het voortbrengsel; in voorkomend geval, vermelding van de onderdelen van de tekening of het model waarop de kleuren betrekking hebben*
Deurframe met een verticale vlakverdeling in drie gelijke oppervlakten van een breed en een smal vlak. Het brede vlak is voorzien van een vlak paneel en het smalle vlak van glas. De scheidingsdorpels tussen deze vlakken zijn voorzien van een zichtbare beëindiging door middel van v-naden. Verhoogde onderdorpel uit één vlak, zichtbaar visueel gescheiden van de stijlen door middel van v-naden. Haakse randafwerking met een radius van 1 mm.
- 18 *Dagtekening van de aanvraag van de vernieuwing*
12.09.2014

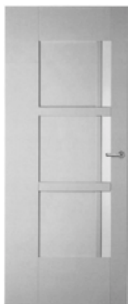

- 01 *Inschrijvingsnummer*
38338-05
Nummer en dagtekening (dag en uur) van het depot
83466-05 04.03.2010 , 08.00
- 02 *Vervaldatum*
04.03.2020
- 03 *Naam en adres van de deposant*
Weekamp Deuren B.V.
- 04 *Adres (straat en nummer) van de deposant*
Archimedesstraat 10, Postbus 122
- 05 *Postcode, plaats en land van de deposant*
7700 AC Dedemsvaart, Nederland
- 08 *Afbeelding van de tekening of het model*
ZIE AFBEELDING(EN)
- 11 *Vermelding van het voortbrengsel gevolgd door de aanduiding van de klasse(n) en onderklasse(n)*
Deur (kl 25-02).
- 12 *Beschrijving van de kenmerkende eigenschappen van het nieuwe uiterlijk van het voortbrengsel; in voorkomend geval, vermelding van de onderdelen van de tekening of het model waarop de kleuren betrekking hebben*
Deurframe met een verticale vlakverdeling in drie gelijke oppervlakten van een breed en een smal vlak. De scheidingsdorpels tussen deze vlakken zijn voorzien van een zichtbare beëindiging door middel van v-naden. Verhoogde onderdorpel uit één vlak, zichtbaar visueel gescheiden van de stijlen door middel van v-naden. Haakse randafwerking met een radius van 1 mm.
- 18 *Dagtekening van de aanvraag van de vernieuwing*
12.09.2014



- 01 *Inschrijvingsnummer*
38430-01
Nummer en dagtekening (dag en uur) van het depot
83465-01 03.03.2010 , 08.00
- 02 *Vervaldatum*
03.03.2020
- 03 *Naam en adres van de deposant*
Mulder Rolof Dirk
- 04 *Adres (straat en nummer) van de deposant*
Het Schip 243
- 05 *Postcode, plaats en land van de deposant*
7325 NM Apeldoorn, Nederland
- 08 *Afbeelding van de tekening of het model*
ZIE AFBEELDING(EN)

- 11 *Vermelding van het voortbrengsel gevolgd door de aanduiding van de klasse(n) en onderklasse(n)*
Uitvoering (kl 32-00).
- 14 *Vermelding van de naam van de werkelijke ontwerper van de tekening*
MULDER Rolof
- 18 *Dagtekening van de aanvraag van de vernieuwing*
17.09.2014



- 01 *Inschrijvingsnummer*
38430-02
Nummer en dagtekening (dag en uur) van het depot
83465-02 03.03.2010 , 08.00
- 02 *Vervaldatum*
03.03.2020
- 03 *Naam en adres van de deposant*
Mulder Rolof Dirk
- 04 *Adres (straat en nummer) van de deposant*
Het Schip 243
- 05 *Postcode, plaats en land van de deposant*
7325 NM Apeldoorn, Nederland
- 08 *Afbeelding van de tekening of het model*
ZIE AFBEELDING(EN)
- 11 *Vermelding van het voortbrengsel gevolgd door de aanduiding van de klasse(n) en onderklasse(n)*
Architectenplan (kl 19-08).
- 14 *Vermelding van de naam van de werkelijke ontwerper van de tekening*
MULDER Rolof
- 18 *Dagtekening van de aanvraag van de vernieuwing*
17.09.2014



- 01 *Inschrijvingsnummer*
38430-03
Nummer en dagtekening (dag en uur) van het depot
83465-03 03.03.2010 , 08.00
- 02 *Vervaldatum*
03.03.2020
- 03 *Naam en adres van de deposant*
Mulder Rolof Dirk
- 04 *Adres (straat en nummer) van de deposant*
Het Schip 243

- 05 *Postcode, plaats en land van de deposant*
7325 NM Apeldoorn,
Nederland
- 08 *Afbeelding van de tekening of het model*
ZIE AFBEELDING(EN)
- 11 *Vermelding van het voortbrengsel gevolgd door de aanduiding van de klasse(n) en onderklasse(n)*
Sterilisatie ruimte met meubelinrichting (KI 6-01, 02, 03, 04, 05; 25-03).
- 14 *Vermelding van de naam van de werkelijke ontwerper van de tekening*
MULDER Rolof
- 18 *Dagtekening van de aanvraag van de vernieuwing*
17.09.2014

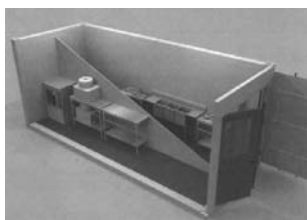

- 01 *Inschrijvingsnummer*
38430-04
Nummer en dagtekening (dag en uur) van het depot
83465-04 03.03.2010 , 08.00
- 02 *Vervaldatum*
03.03.2020
- 03 *Naam en adres van de deposant*
Mulder Rolof Dirk
- 04 *Adres (straat en nummer) van de deposant*
Het Schip 243
- 05 *Postcode, plaats en land van de deposant*
7325 NM Apeldoorn,
Nederland
- 08 *Afbeelding van de tekening of het model*
ZIE AFBEELDING(EN)
- 11 *Vermelding van het voortbrengsel gevolgd door de aanduiding van de klasse(n) en onderklasse(n)*
Gebouw (kl 25-03).
- 14 *Vermelding van de naam van de werkelijke ontwerper van de tekening*
MULDER Rolof
- 18 *Dagtekening van de aanvraag van de vernieuwing*
17.09.2014



#@mmp 2863

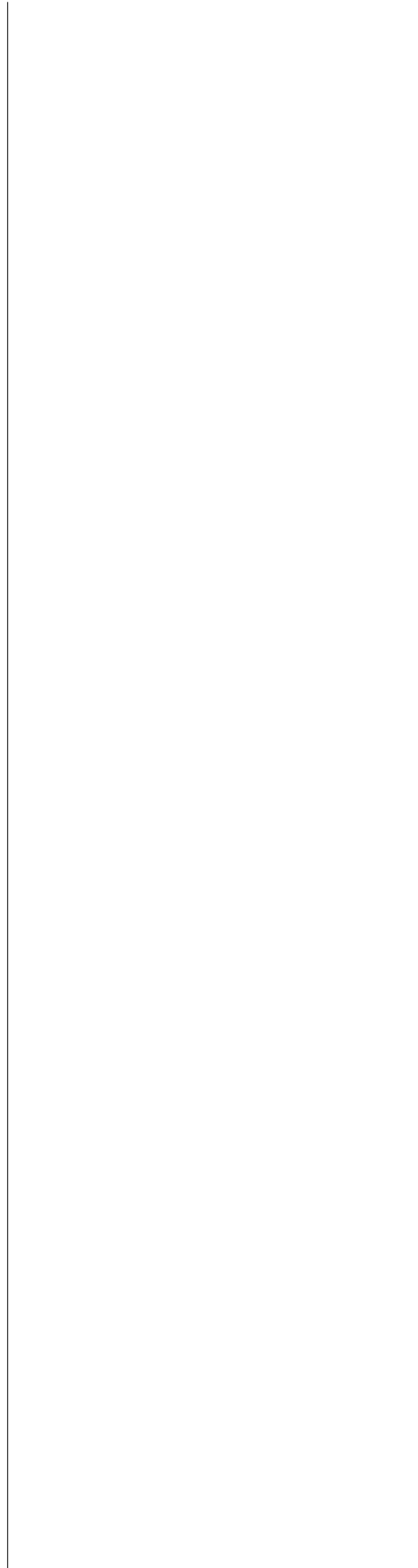



Rubriek VIII

Beneluxdepots waarbij wijzigingen van de inschrijving van de tekening of het model in het register werden aangetekend (regel 3.1 van het Uitvoeringsreglement).

- 01 Overdrachten
- 02 Licenties
- 03 Pandrechten
- 04 Beslagleggingen
- 05 Doorhalen van licenties, pand, beslag
- 06 Adreswijzigingen (houder)
- 07 Naamswijzigingen (houder)
- 08
 - a Wijzigingen van correspondentie-adres
 - b Aanstelling of wijziging van gemachtigde
 - c Naams- en adreswijzigingen van gemachtigde
 - d Naams- of adreswijzigingen van gemachtigde
- 09 Naams- en adreswijzigingen (houder)
- 10 Verbeteringen van schrijffouten
- 11 Overige verbeteringen

- N.B - De na de tekst van een wijziging voorkomende aanduiding betreft een interne codering.
- Indien na de datum van aantekening de aanduidingen (1), (2), enz. voorkomen betekent dit dat bij de registraties gelijktijdig meerdere wijzigingen zijn aangetekend. Tevens geven deze aanduidingen de volgorde der wijzigingen aan.

Rubrique VIII

Dépôts Benelux auprès desquels sont enregistrées au registre des modifications de l'enregistrement du dessin ou modèle (règle 3.1 du Règlement d'exécution).

- 01 Cessions
- 02 Licences
- 03 Droits de gage
- 04 Saisies
- 05 Radiation de licences, gages, saisies
- 06 Changement d'adresse (titulaire)
- 07 Changement de nom (titulaire)
- 08
 - a Changements d'adresse de correspondance
 - b Institution ou changement de mandataire
 - c Changements de nom et d'adresse du mandataire
 - d Changements de nom ou d'adresse du mandataire
- 09 Changement de nom et d'adresse (titulaire)
- 10 Corrections d'erreurs de plume
- 11 Autre rectifications

- N.B - L'indication qui pourrait figurer après le texte d'une modification est un code interne.
- Si les indications (1), (2), etc. devaient figurer après la date de notification, cela signifie qu'il y a plusieurs modifications qui sont notifiées simultanément. Ces indications font également apparaître le rang des modifications.

Section VIII

Benelux design applications for which entries in the register have been modified (rule 3.1 of the Implementing Regulations)

- 01 Transfer of ownership
- 02 License
- 03 Right of pledge
- 04 Attachment
- 05 Cancellation of license, right of pledge, attachment
- 06 Change of address (owner)
- 07 Change of name (owner)
- 08
 - a Change of correspondence address
 - b Appointment or change of representative
 - c Change of name and address of representative
 - d Change of name or address of representative
- 09 Change of name and/or address (owner)
- 10 Correction of writing errors
- 11 Other corrections

NB:

- The indication after the text of the modification is an internal code.
- The indications (1), (2) after the date of registration of the modification imply that multiple modifications were registered. Moreover they indicate the sequence of the modifications.



1 OVERDRACHTEN

CESSIONS

TRANSITIONS OR
TRANSFERS

27754-01/27754-02, 38211-00

Overgegaan aan:

BW NEW ORCHIDS B.V.
Meerlandenweg 14
1187 ZR Amstelveen,
Nederland

00004-003;

Aangetekend: 15.02.2014

36481-00

Overgegaan aan:

Niels Nijhuis
Graaf Ottostraat 89
7461 CR Rijssen,
Nederland

00024-001;

Aangetekend: 01.10.2014

39808-00

Overgegaan aan:

Piet van Liere
Elandweg 27
8255 RG Swifterbant,
Nederland

00037-001;

Aangetekend: 13.11.2013

6 ADRESWIJZIGINGEN

CHANGEMENTS
D'ADRESSE

CHANGE OF
ADDRESS

39935-00

Adres gewijzigd in:

Heezerweg 310
5643 KN Eindhoven,

20019-001;

Aangetekend: 05.11.2014

8b AANSTELLING OF WIJZIGING VAN GEMACHTIGDE

INSTITUTION OU
CHANGEMENT DE
MANDATAIRE

APPOINTMENT OR
CHANGE OF REPRESENTATIVE

38064-01/38064-28, 38095-01/38095-46

Aanstelling of wijziging van gemachtigde:

Arnold & Siedsma (Amsterdam)
Postbus 71720
1008 DE Amsterdam
Nederland.

41021-074;

Aangetekend: 25.07.2014

32076-01/32076-02

Aanstelling of wijziging van gemachtigde:

NLO Shieldmark B.V.
J.W. Frisolaan 13
2517 JS Den Haag
Nederland.

41024-002;

Aangetekend: 26.08.2014

36391-00

Aanstelling of wijziging van gemachtigde:

Office Kirkpatrick S.A.
Wolferslaan 32
B-1310 Terhulpen
België.

41025-001;

Aangetekend: 04.09.2014

31840-00

Aanstelling of wijziging gemachtigde:

Dennemeyer & Associates SA
55 rue des Bruyères

L-1274 Howald
Luxembourg.

41026-001;

Enregistré: 17.09.2014

25104-00

Aanstelling of wijziging van gemachtigde:

Dennemeyer & Associates SA
55 rue des Bruyères
L-1274 Howald
Luxembourg.

41027-001;

Aangetekend: 22.09.2014

11
OVERIGE
VERBETERINGEN

AUTRES
RECTIFICATIONS

OTHER CORREC-
TIONS

39843-00

Adjonction des couleurs:

Couleur or, couleur platine

80008-001;

Enregistré: 27.10.2014

#@mmp 73



Rubriek XI

Inschrijvingen van Benelux- en internationale depots waarbij een vordering tot opeising van de ontwerper werd ingeschreven (artikel 3.7 van het Benelux-verdrag inzake de intellectuele eigendom en regel 2.10, lid 1 van het Uitvoeringsreglement).

- 01 Volgnummer van de inschrijving;
- 14 Naam van de ontwerper.

Rubrique XI

Enregistrements de dépôts Benelux et internationaux auprès desquels une action en revendication du créateur a été enregistrée (article 3.7 de la Convention Benelux en matière de propriété intellectuelle et règle 2.10, alinéa 1 du Règlement d'exécution).

- 01 Numéro d'ordre de l'enregistrement;
- 14 Nom du créateur.

Section XI

Registrations of Benelux applications and International applications for which a claim of the designer was registered (article 3.7 of the Benelux Convention on Intellectual Property and rule 2.10 (1) of the Implementing Regulations).

- 01 Sequence number of the registration.
- 14 Name of the designer.

39148-00*Vordering tot opeising*DE MEDTS Frans, Louise-Mariestraat
31, Maarkedal, België.

51001-001;

Aangetekend: 23.04.2014
