Benelux-Modellenblad

Recueil des Dessins ou Modèles Benelux

Inhoudsopgave

Table des matières

Inhoudsopgave	
Table des matières	i
Algemeen	
Généralités	3
Inhoud van de rubrieken	
Contenu des rubriques	5
Mededeling	
Communication	9
Rubriek I	
Rubrique I	11
Rubriek III	
Rubrique III	31
Rubriek VII	
Rubrique VII	33
Rubriek VIII	
Rubrique VIII	71
OVERDRACHTEN	
CESSIONS.....	72
DOORHALEN VAN LICENTIES, PAND, BESLAG	
RADIATIONS DE LICENCES, GAGES, SAISIES.....	72
ADRESWIJZIGINGEN	
CHANGEMENTS D'ADRESSE	72
AANSTELLING of WIJZIGING VAN GEMACHTIGDE	
INSTITUTION ou CHANGEMENT DE MANDATAIRE	73
VERBETERING VAN SCHRIJFFOUTEN	
CORRECTIONS D'ERREURS DE PLUME.....	73
Index: Gemachtigden	
Mandataires	75
Index: Deposanten	
Déposants	79
Index: Klassen en onderklassen	
Classes et sous-classes	83
Index: Produits	87

Index:	Producten	91
--------	-----------------	----



Algemeen Généralités

Adressen: **Benelux-Bureau voor de Intellectuele Eigendom**
Bordewijklaan 15
Postbus 90404
NL-2509 LK Den Haag
Nederland
T +31 70 349 11 11
F +31 70 347 57 08
Internet: www.boip.int
E-mail: info@boip.int

**Federale Overheidsdienst Economie, K.M.O.,
Middenstand & Energie**
Intellectuele Eigendom
North Gate III
Koning Albert II-laan, 16
B-1000 Brussel
België
T +32 2 277 52 97
F +32 2 277 52 77
Internet: www.mineco.fgov.be
E-mail: piie_dir@mineco.fgov.be

**Ministère de l'Economie et du Commerce
Extérieur**
Direction de la Propriété Intellectuelle
19-21, boulevard Royal
L-2449 Luxembourg
Groot-Hertogdom Luxemburg
T +352 478 41 87
F +352 22 26 60
Internet: www.eco.public.lu
E-mail: dpi@eco.etat.lu

Verschijningsdatum de 21ste van iedere maand of, indien het Benelux-Bureau voor de Intellectuele Eigendom op die dag is gesloten, op de eerste daarna volgende werkdag waarop het Bureau is geopend.

Openingstijden: Het Benelux-Bureau voor de Intellectuele Eigendom en de nationale diensten zijn voor het publiek geopend van maandag tot en met vrijdag van tien uur tot twaalf uur en van veertien uur tot zestien uur, behalve op feestdagen. Voor meer informatie kunt onze website (www.boip.int) raadplegen.

Inhoud

- A Alle ingeschreven gegevens betreffende Benelux-depots, bedoeld in de regel 3.13 sub a. van het Uitvoeringsreglement van het Benelux-verdrag inzake de intellectuele eigendom;
- B Alle ingeschreven gegevens betreffende internationale depots, bedoeld in regel 3.13 sub c. van het Uitvoeringsreglement van het Benelux-verdrag inzake de intellectuele eigendom;
- C Het feit van de inschrijving van de verklaring bedoeld regel 3.13 sub. d van het Uitvoeringsreglement van het Benelux-verdrag inzake de intellectuele eigendom;
- D Het feit van de inschrijving van de vordering tot opeising bedoeld regel 3.13 sub e. van het Uitvoeringsreglement van het Benelux-verdrag inzake de intellectuele eigendom.

Voor gespecificeerde inhoudsopgave wordt verwezen naar de volgende bladzijden.

Prijzen: € 8,- per losse aflevering (buiten het Beneluxgebied: € 9,-).
€ 79,- per jaarabonnement.
Deze prijs wordt verhoogd met € 8,- voor abonnementen buiten het Beneluxgebied.

Adresses: **Office Benelux de la Propriété intellectuelle**
Bordewijklaan 15
Boîte Postale 90404
NL-2509 LK La Haye
Pays-Bas
T +31 70 349 11 11
F +31 70 347 57 08
Internet: www.boip.int
E-mail: info@boip.int

**Service Public Fédéral Economie, P.M.E.,
Classes Moyennes & Energie**
Propriété intellectuelle
North Gate III
Boulevard du Roi Albert II, 16
B-1000 Bruxelles
Belgique
T +32 2 277 52 97
F +32 2 277 52 77
Internet: www.mineco.fgov.be
E-mail: piie_dir@mineco.fgov.be

**Ministère de l'Economie et du Commerce
Extérieur**
Direction de la Propriété Intellectuelle
19-21, boulevard Royal
L-2449 Luxembourg
Luxembourg
T +352 478 41 87
F +352 22 26 60
Internet: www.eco.public.lu
E-mail: dpi@eco.etat.lu

Date de parution le 21 de chaque mois ou en cas de fermeture de l'Office Benelux de la Propriété intellectuelle, le premier jour ouvrable qui suit.

**Dates et heures
d'ouverture:** l'Office Benelux de la Propriété intellectuelle et les administrations nationales sont ouverts au public, du lundi au vendredi de dix heures à midi et de quatorze à seize heures, sauf les jours fériés. Pour plus d'informations veuillez consulter notre site internet (www.boip.int).

Contenu

- A Toutes les indications enregistrées relatives aux dépôts Benelux visées à la règle 3.13 sous a. du Règlement d'exécution de la Convention Benelux en matière de propriété intellectuelle;
- B Toutes les indications enregistrées relatives aux dépôts internationaux visées à 3.13 sous c. du Règlement d'exécution de la Convention Benelux en matière de propriété intellectuelle;
- C L'enregistrement de la déclaration visée à la règle 3.13 sous d. du Règlement d'exécution de la Convention Benelux en matière de propriété intellectuelle;
- D L'enregistrement de l'action en revendication visée à la règle 3.13 sous e. du Règlement d'exécution de la Convention Benelux en matière de propriété intellectuelle.

Pour la table des matières détaillée, se référer aux pages suivantes.

Prix: € 8,- par fascicule (en dehors du territoire Benelux: € 9,-).
€ 79,- par abonnement annuel.
Ce prix est augmenté de € 8,- pour les abonnements fournis en dehors du territoire Benelux.



Betaling:

Betaling van losse afleveringen en van jaarabonnementen kan plaats vinden door overschrijving of storting op een van de hierna genoemde rekeningen ten name van het Benelux-Bureau voor de Intellectuele Eigendom:

In Nederland:

- bankrekening 24 00 36 700 (Fortis),
IBAN: NL62 FTSB 0240 0367 00 BIC: FTSB NL2R.

In België:

- bankrekening 001-4318305-38(Fortis),
IBAN: BE24 0014 3183 0538 BIC: GEBA BEBB.

In Luxemburg:

- bankrekening LU50 0030 0556 7430 0000 (Fortis),
IBAN: LU50 0030 0556 7430 0000 BIC: BGLL LULL.

Paiement:

Le paiement des fascicules et des abonnements annuels peut être réglé, soit par virement ou versement à l'un des comptes suivants au nom de l'Office Benelux de la Propriété intellectuelle:

Aux Pays-Bas:

- compte bancaire 24 00 36 700 (Fortis),
IBAN: NL62 FTSB 0240 0367 00 BIC: FTSB NL2R.

En Belgique:

- compte bancaire 001-4318305-38 (Fortis),
IBAN: BE24 0014 3183 0538 BIC: GEBA BEBB.

Au Luxembourg:

- compte bancaire LU50 0030 0556 7430 0000 (Fortis),
IBAN: LU50 0030 0556 7430 0000 BIC: BGLL LULL.



Inhoud van de rubrieken

Contenu des rubriques

Rubriek I

Beneluxdepots ingeschreven overeenkomstig artikel 3.11 van het Benelux-verdrag inzake de intellectuele eigendom.

Volgorde van publicatie (voorafgegaan door codering):

- 01 Volgnummer van de inschrijving alsmede nummer en dagtekening (dag, uur en minuut) van het depot, datum van inschrijving;
- 02 Datum waarop de geldigheidsduur van de inschrijving verstrijkt;
- 03 Naam van de deposant;
- 04 Adres (straat);
- 05 Plaats en land;
- 06 In voorkomend geval, naam en adres van de gemachtigde of, in voorkomend geval, vermelding van het correspondentie-adres van de deposant;
- 08 Afbeelding(en) van de tekening of het model;
- 09 In voorkomend geval, vermelding van de kleur(en);
- 10 in voorkomend geval, nadere omschrijving van de onder code 09 genoemde kleur(en);
- 11 Vermelding van het voortbrengsel alsmede klasse(n) en onderklasse(n) aanduiding;
- 12 In voorkomend geval, vermelding van de kenmerkende eigenschappen van de tekening of het model;
- 13 In voorkomend geval, vermelding van het recht van voorrang als bedoeld in artikel 4 van het Verdrag van Parijs tot bescherming van de Industriële Eigendom;
- 14 In voorkomend geval, vermelding van de naam van de werkelijke ontwerper van de tekening of het model.

Rubriek II

Beneluxdepots ingeschreven overeenkomstig artikel 3.11 van het Benelux-verdrag inzake de intellectuele eigendom waarvan door de deposant opschorting van de publicatie van de inschrijving is gevraagd (artikel 3.12 van het Benelux-verdrag inzake de intellectuele eigendom).

Volgorde van publicatie (voorafgegaan door codering):

- 01 Volgnummer van de inschrijving, datum van inschrijving;
- 15 Vermelding van de termijn waarvoor opschorting van de publicatie werd gevraagd.

Rubriek III

Beneluxdepots ingeschreven overeenkomstig artikel 3.11 van het Benelux-verdrag inzake de intellectuele eigendom waarvan door de deposant opschorting van de publicatie van de inschrijving werd gevraagd.

Volgorde van publicatie (voorafgegaan door codering):

- 01 Volgnummer van de inschrijving alsmede nummer en dagtekening (dag, uur en minuut) van het depot, datum van inschrijving;
- 02 Datum waarop de geldigheidsduur van de inschrijving verstrijkt;
- 03 Naam van de deposant;
- 04 Adres (straat);
- 05 Plaats en land;
- 06 In voorkomend geval, naam en adres van de gemachtigde of, in voorkomend geval, vermelding van het correspondentie-adres van de deposant;
- 08 Afbeelding(en) van de tekening of het model;
- 09 In voorkomend geval, vermelding van de kleur(en);
- 10 in voorkomend geval, nadere omschrijving van de onder code 09 genoemde kleur(en);
- 11 Vermelding van het voortbrengsel alsmede klasse(n) en onderklasse(n) aanduiding;
- 12 In voorkomend geval, vermelding van de kenmerkende eigenschappen van de tekening of het model;
- 13 In voorkomend geval, vermelding van het recht van voorrang als bedoeld in artikel 4 van het Verdrag van Parijs tot bescherming van de Industriële Eigendom;
- 14 In voorkomend geval, vermelding van de naam van de werkelijke ontwerper van de tekening of het model;
- 15 Vermelding van de termijn waarvoor opschorting van de publicatie werd gevraagd.

Rubrique I

Dépôts Benelux enregistrés conformément aux dispositions de l'article 3.11 de la Convention Benelux en matière de propriété intellectuelle.

Ordre de la publication (précédé d'un code):

- 01 Numéro d'ordre de l'enregistrement ainsi que le numéro et la date (jour, heure et minute) du dépôt, la date d'enregistrement;
- 02 Date d'échéance de la durée de protection de l'enregistrement;
- 03 Nom du déposant;
- 04 Adresse (rue);
- 05 Localité et pays;
- 06 Le cas échéant, le nom et l'adresse du mandataire ou, le cas échéant, l'indication de l'adresse postale du déposant;
- 08 Reproduction(s) du dessin ou du modèle;
- 09 Le cas échéant, l'indication de la (des) couleur(s);
- 10 Le cas échéant, la description de la (des) couleur(s) mentionnée(s) au code 09;
- 11 Indication du produit ainsi que l'indication de la (des) classe(s) et de la (des) sous-classe(s);
- 12 Le cas échéant, l'indication des éléments caractéristiques du dessin ou du modèle;
- 13 Le cas échéant, l'indication du droit de priorité tel que visé à l'article 4 de la Convention de Paris pour la protection de la Propriété Industrielle;
- 14 Le cas échéant, l'indication du nom du véritable créateur du dessin ou du modèle.

Rubrique II

Dépôts Benelux enregistrés conformément aux dispositions de l'article 3.11 de la Convention Benelux en matière de propriété intellectuelle pour lesquels le déposant a demandé l'ajournement de la publication de l'enregistrement (article 3.12 de la Convention Benelux en matière de propriété intellectuelle).

Ordre de la publication (précédé d'un code):

- 01 Numéro d'ordre de l'enregistrement, la date d'enregistrement;
- 15 Indication de la période d'ajournement de la publication.

Rubrique III

Dépôts Benelux enregistrés conformément aux dispositions de l'article 3.11 de la Convention Benelux en matière de propriété intellectuelle pour lesquels le déposant avait demandé l'ajournement de la publication.

Ordre de la publication (précédé d'un code):

- 01 Numéro d'ordre de l'enregistrement ainsi que le numéro et la date (jour, heure et minute) du dépôt, la date d'enregistrement;
- 02 Date d'échéance de la durée de protection de l'enregistrement;
- 03 Nom du déposant;
- 04 Adresse (rue);
- 05 Localité et pays;
- 06 Le cas échéant, le nom et l'adresse du mandataire ou, le cas échéant, l'indication de l'adresse postale du déposant;
- 08 Reproduction(s) du dessin ou du modèle;
- 09 Le cas échéant, l'indication de la (des) couleur(s);
- 10 Le cas échéant, la description de la (des) couleur(s) mentionnée(s) au code 09;
- 11 Indication du produit ainsi que l'indication de la (des) classe(s) et de la (des) sous-classe(s);
- 12 Le cas échéant, l'indication des éléments caractéristiques du dessin ou du modèle;
- 13 Le cas échéant, l'indication du droit de priorité tel que visé à l'article 4 de la Convention de Paris pour la protection de la Propriété Industrielle;
- 14 Le cas échéant, l'indication du nom du véritable créateur du dessin ou du modèle;
- 15 Indication de la période d'ajournement de la publication.



Rubriek IV

Beneluxdepots ingeschreven overeenkomstig artikel 3.13 van het Benelux-verdrag inzake de intellectuele eigendom werd opgeschort (in strijd met de goede zeden of de openbare orde van één der Beneluxlanden).

Rubriek V

Beneluxdepots ingeschreven overeenkomstig artikel 3.11 van het Benelux-verdrag inzake de intellectuele eigendom waarvan de publicatie overeenkomstig artikel 3.13 van het Benelux-verdrag inzake de intellectuele eigendom werd opgeschort.

Volgorde van publicatie (voorafgegaan door codering):

- 01 Volgnummer van de inschrijving alsmede nummer en dagtekening (dag, uur en minuut) van het depot, datum van inschrijving;
- 02 Datum waarop de geldigheidsduur van de inschrijving verstrijkt;
- 03 Naam van de deposant;
- 04 Adres (straat);
- 05 Plaats en land;
- 06 In voorkomend geval, naam en adres van de gemachtigde of, in voorkomend geval, vermelding van het correspondentie-adres van de deposant;
- 08 Afbeelding(en) van de tekening of het model;
- 09 In voorkomend geval, vermelding van de kleur(en);
- 10 in voorkomend geval, nadere omschrijving van de onder code 09 genoemde kleur(en);
- 11 Vermelding van het voortbrengsel alsmede klasse(n) en onderklasse(n) aanduiding;
- 12 In voorkomend geval, vermelding van de kenmerkende eigenschappen van de tekening of het model;
- 13 In voorkomend geval, vermelding van het recht van voorrang als bedoeld in artikel 4 van het Verdrag van Parijs tot bescherming van de Industriële Eigendom;
- 14 In voorkomend geval, vermelding van de naam van de werkelijke ontwerper van de tekening of het model.

Rubriek VI

Beneluxdepots ingeschreven overeenkomstig artikel 3.11 van het Benelux-verdrag inzake de intellectuele eigendom waarvan een tweede publicatie is verricht (artikel 3.11, lid 3 van het Benelux-verdrag inzake de intellectuele eigendom).

Volgorde van publicatie (voorafgegaan door codering):

- 01 Volgnummer van de inschrijving alsmede nummer en dagtekening (dag, uur en minuut) van het depot, datum van inschrijving;
- 02 Datum waarop de geldigheidsduur van de inschrijving verstrijkt;
- 03 Naam van de deposant;
- 04 Adres (straat);
- 05 Plaats en land;
- 06 In voorkomend geval, naam en adres van de gemachtigde of, in voorkomend geval, vermelding van het correspondentie-adres van de deposant;
- 08 Afbeelding(en) van de tekening of het model;
- 09 In voorkomend geval, vermelding van de kleur(en);
- 10 in voorkomend geval, nadere omschrijving van onder code 09 genoemde kleur(en);
- 11 Vermelding van het voortbrengsel alsmede klasse(n) en onderklasse aanduiding;
- 12 In voorkomend geval, vermelding van de kenmerkende eigenschappen van de tekening of het model;
- 13 In voorkomend geval, vermelding van het recht van voorrang als bedoeld in artikel 4 van het Verdrag van Parijs tot bescherming van de Industriële Eigendom;
- 14 In voorkomend geval, vermelding van de naam van de werkelijke ontwerper van de tekening of het model;
- 15 In voorkomend geval, vermelding van de termijn waarvoor opschorting van de publicatie werd gevraagd.

Rubriek VII

Vernieuwingen van de overeenkomstig artikel 3.11 van het Benelux-verdrag inzake de intellectuele eigendom ingeschreven Beneluxdepots (artikel 3.14 van het Benelux-verdrag inzake de intellectuele eigendom).

Volgorde van publicatie (voorafgegaan door codering):

- 01 Volgnummer van de inschrijving alsmede nummer en dagtekening (dag, uur en minuut) van het depot, datum van inschrijving;
- 02 Datum waarop de geldigheidsduur van de inschrijving verstrijkt;
- 03 Naam van de deposant;
- 04 Adres (straat);
- 05 Plaats en land;
- 06 In voorkomend geval, naam en adres van de gemachtigde of, in voorkomend geval, vermelding van het correspondentie-adres van de deposant;
- 08 Afbeelding(en) van de tekening of het model;

Rubrique IV

Dépôts Benelux pour lesquels la publication a été ajournée conformément à l'article 3.13 de la Convention Benelux en matière de propriété intellectuelle (contraire aux bonnes moeurs ou à l'ordre public d'un des pays du Benelux).

Rubrique V

Dépôts Benelux enregistrés conformément à l'article 3.11 de la Convention Benelux en matière de propriété intellectuelle pour lesquels la publication a été ajournée, conformément aux dispositions de l'article 3.13 de la Convention Benelux en matière de propriété intellectuelle.

Ordre de la publication (précédé d'un code):

- 01 Numéro d'ordre de l'enregistrement ainsi que le numéro et la date (jour, heure et minute) du dépôt, la date d'enregistrement;
- 02 Date d'échéance de la durée de protection de l'enregistrement;
- 03 Nom du déposant;
- 04 Adresse (rue);
- 05 Localité et pays;
- 06 Le cas échéant, le nom et l'adresse du mandataire ou, le cas échéant, l'indication de l'adresse postale du déposant;
- 08 Reproduction(s) du dessin ou du modèle;
- 09 Le cas échéant, l'indication de la (des) couleur(s);
- 10 Le cas échéant, la description de la (des) couleur(s) mentionnée(s) au code 09;
- 11 Indication du produit ainsi que l'indication de la (des) classe(s) et de la (des) sous-classe(s);
- 12 Le cas échéant, l'indication des éléments caractéristiques du dessin ou du modèle;
- 13 Le cas échéant, l'indication du droit de priorité tel que visé à l'article 4 de la Convention de Paris pour la protection de la Propriété Industrielle;
- 14 Le cas échéant, l'indication du nom du véritable créateur du dessin ou du modèle.

Rubrique VI

Dépôts Benelux enregistrés conformément à l'article 3.11 de la Convention Benelux en matière de propriété intellectuelle pour lesquels une nouvelle publication est faite (article 3.11, alinéa 3 de la Convention Benelux en matière de propriété intellectuelle).

Ordre de la publication (précédé d'un code):

- 01 Numéro d'ordre de l'enregistrement ainsi que le numéro et la date (jour, heure et minute) du dépôt, la date d'enregistrement;
- 02 Date d'échéance de la durée de protection de l'enregistrement;
- 03 Nom du déposant;
- 04 Adresse (rue);
- 05 Localité et pays;
- 06 Le cas échéant, le nom et l'adresse du mandataire ou, le cas échéant, l'indication de l'adresse postale du déposant;
- 08 Reproduction(s) du dessin ou du modèle;
- 09 Le cas échéant, l'indication de la (des) couleur(s);
- 10 Le cas échéant, la description de la (des) couleur(s) mentionnée(s) au code 09;
- 11 Indication du produit ainsi que l'indication de la (des) classe(s) et de la (des) sous-classe(s);
- 12 Le cas échéant, l'indication des éléments caractéristiques du dessin ou du modèle;
- 13 Le cas échéant, l'indication du droit de priorité tel que visé à l'article 4 de la Convention de Paris pour la protection de la Propriété Industrielle;
- 14 Le cas échéant, l'indication du nom du véritable créateur du dessin ou du modèle;
- 15 Le cas échéant, l'indication de la période d'ajournement de la publication.

Rubrique VII

Renouvellements de dépôts Benelux enregistrés conformément à l'article 3.11 de la Convention Benelux en matière de propriété intellectuelle (article 3.14 de la Convention Benelux en matière de propriété intellectuelle).

Ordre de la publication (précédé d'un code):

- 01 Numéro d'ordre de l'enregistrement ainsi que le numéro et la date (jour, heure et minute) du dépôt, la date d'enregistrement;
- 02 Date d'échéance de la durée de protection de l'enregistrement;
- 03 Nom du déposant;
- 04 Adresse (rue);
- 05 Localité et pays;
- 06 Le cas échéant, le nom et l'adresse du mandataire ou, le cas échéant, l'indication de l'adresse postale du déposant;

- 09 In voorkomend geval, vermelding van de kleur(en);
- 10 In voorkomend geval, nadere omschrijving van de onder code 09 genoemde kleur(en);
- 11 Vermelding van het voortbrengsel alsmede klasse(n) en onderklassen aanduiding;
- 12 In voorkomend geval, vermelding van de kenmerkende eigenschappen van de tekening of het model;
- 13 In voorkomend geval, vermelding van het recht van voorrang als bedoeld in artikel 4 van het Verdrag van Parijs tot bescherming van de Industriële Eigendom;
- 14 In voorkomend geval, vermelding van de naam van de werkelijke ontwerper van de tekening of het model;
- 18 Datum van verzoek tot vernieuwing.

- 08 Reproduction(s) du dessin ou du modèle;
- 09 Le cas échéant, l'indication de la (des) couleur(s);
- 10 Le cas échéant, la description de la (des) couleur(s) mentionnée(s) au code 09;
- 11 Indication du produit ainsi que l'indication de la (des) classe(s) et de la (des) sous-classe(s);
- 12 Le cas échéant, l'indication des éléments caractéristiques du dessin ou du modèle;
- 13 Le cas échéant, l'indication du droit de priorité tel que visé à l'article 4 de la Convention de Paris pour la protection de la Propriété Industrielle;
- 14 Le cas échéant, l'indication du nom du véritable créateur du dessin ou du modèle;
- 18 Date de la requête de renouvellement.

Rubriek VIII

Beneluxdepots waarbij wijzigingen van de inschrijving van de tekening of het model in het register werden aangetekend (regel 3.1 van het Uitvoeringsreglement).

- 01 Overdrachten
- 02 Licenties
- 03 Pandrechten
- 04 Beslagleggingen
- 05 Doorhalen van licenties, pand, beslag
- 06 Adreswijzigingen (houder)
- 07 Naamswijzigingen (houder)
- 08 a Wijzigingen van correspondentie-adres
- b Aanstelling of wijziging van gemachtigde
- c Naams- en adreswijzigingen van gemachtigde
- d Naams- of adreswijzigingen van gemachtigde
- 09 Naams- en adreswijzigingen (houder)
- 10 Verbeteringen van schrijffouten
- 11 Overige verbeteringen

N.B.-De na de tekst van een wijziging voorkomende aanduiding betreft een interne codering.
-Indien na de datum van aantekening de aanduidingen (1), (2), enz. voorkomen betekent dit dat bij de registraties gelijktijdig meerdere wijzigingen zijn aangetekend. Tevens geven deze aanduidingen de volgorde der wijzigingen aan.

Rubriek IX

Beneluxdepots waarvan ingevolge een rechterlijke beslissing die in kracht van gewijsde is gegaan, de doorhaling van de inschrijving heeft plaatsgevonden op verzoek van de meest gereede partij (artikel 1.14 en 4.5 van het Benelux-verdrag inzake de intellectuele eigendom en regel 3.1 van het Uitvoeringsreglement).

Rubriek X

- A Beneluxdepots waarvan de vrijwillige/ambtshalve doorhaling van de inschrijving heeft plaatsgevonden (artikel 3.21 van het Benelux-verdrag inzake de intellectuele eigendom en regel 3.1 van het Uitvoeringsreglement).
Volgorde van publicatie (voorafgegaan door codering):
 - 01 Volgnummer van de inschrijving.
- B Benelux en internationale depots waarbij een verklaring van de houder of een rechtelijke beslissing als bedoeld in artikel 3.24, lid 3 van het Benelux-verdrag inzake de intellectuele eigendom is ingeschreven.
Volgorde van publicatie (voorafgegaan door codering):
 - 01 Volgnummer van de inschrijving.

Rubriek XI

Inschrijvingen van Benelux- en internationale depots waarbij een vordering tot opeising van de ontwerper werd ingeschreven (artikel 3.7 van het Benelux-verdrag inzake de intellectuele eigendom en regel 2.10, lid 1 van het Uitvoeringsreglement).

Volgorde van publicatie (voorafgegaan door codering):

- 01 Volgnummer van de inschrijving;
- 14 Naam van de ontwerper.

Rubriek XII

Inschrijvingen van Benelux- en internationale depots waarbij de in artikel 3.7 het Benelux-verdrag inzake de intellectuele eigendom genoemde inschrijving van de vordering tot opeising werd doorgehaald (regel 2.10, lid 2 van het Uitvoeringsreglement).

Volgorde van publicatie (voorafgegaan door codering):

- 01 Volgnummer van de inschrijving;
- 14 Naam van de ontwerper.

Rubrique VIII

Dépôts Benelux auprès desquels sont enregistrées au registre des modifications de l'enregistrement du dessin ou modèle (règle 3.1 du Règlement d'exécution).

- 01 Cessions
- 02 Licences
- 03 Droits de gage
- 04 Saisies
- 05 Radiation de licences, gages, saisies
- 06 Changement d'adresse (titulaire)
- 07 Changement de nom (titulaire)
- 08 a Changements d'adresse de correspondance
- b Institution ou changement de mandataire
- c Changements de nom et d'adresse du mandataire
- d Changements de nom ou d'adresse du mandataire
- 09 Changement de nom et d'adresse (titulaire)
- 10 Corrections d'erreurs de plume
- 11 Autre rectifications

N.B.-L'indication qui pourrait figurer après le texte d'une modification est un code interne.
-Si les indications (1), (2), etc. devaient figurer après la date de notification, cela signifie qu'il y a plusieurs modifications qui sont notifiées simultanément. Ces indications font également apparaître le rang des modifications.

Rubrique IX

Dépôts Benelux dont la radiation de l'enregistrement, faisant suite à une décision judiciaire coulée en force de chose jugée, a été effectuée à la demande de la partie la plus diligente (article 1.14 et 4.5 de la Convention Benelux en matière de propriété intellectuelle et la règle 3.1 du Règlement d'exécution).

Rubrique X

- A Dépôts Benelux dont la radiation volontaire/d'office de l'enregistrement a été effectuée (article 3.21 de la Convention Benelux en matière de propriété intellectuelle et la règle 3.1 du Règlement d'exécution).
Ordre de la publication (précédé d'un code):
 - 01 Numéro d'ordre de l'enregistrement.
- B Dépôts Benelux ou internationaux pour lesquels une requête de renonciation partielle ou une décision judiciaire est enregistrée, comme visée à l'article 3.24, alinéa 3 de la Convention Benelux en matière de propriété intellectuelle).
Ordre de la publication (précédé d'un code):
 - 01 Numéro d'ordre de l'enregistrement.

Rubrique XI

Enregistrements de dépôts Benelux et internationaux auprès desquels une action en revendication du créateur a été enregistrée (article 3.7 de la Convention Benelux en matière de propriété intellectuelle et règle 2.10, alinéa 1 du Règlement d'exécution).

Ordre de la publication (précédé d'un code):

- 01 Numéro d'ordre de l'enregistrement;
- 14 Nom du créateur.

Rubrique XII

Enregistrements de dépôts Benelux et internationaux auprès desquels l'enregistrement de l'action en revendication visée à l'article 3.7 été radié (règle 2.10, alinéa 2 du Règlement d'exécution).

Ordre de la publication (précédé d'un code):

- 01 Numéro d'ordre de l'enregistrement;
- 14 Nom du créateur.

Rubriek XIII

Internationale inschrijvingen waarbij zijn aangetekend:
(regel 3.2, lid 3 van het Uitvoeringsreglement)

- a Nietigverklaring;
- b Vervallen verklaring;
- c Licentieverlening;
- d Pandrecht;
- e Beslaglegging;
- f Doorhaling der licentieverlening, pand, beslag.

Rubriek XIV

Inschrijvingen van Benelux- en internationale depots waarbij de bijzondere verklaring betreffende instandhouding van een auteursrecht is aangetekend (artikel 21, lid 3 en artikel 24 van de Eenvormige Beneluxwet inzake Tekeningen of Modellen).

Niet meer van toepassing sinds december 2003.

Rubriek XV

Beneluxdepots waarvan de geldigheidsduur van de inschrijving verstreken is (artikel 3.22, sub a. van het Benelux-verdrag inzake de intellectuele eigendom).

De publicatie heeft plaats na afloop van de termijn van uitstel bedoeld in artikel 3.14, lid 3 van het Benelux-verdrag inzake de intellectuele eigendom.

Rubrique XIII

Enregistrements internationaux auprès desquels sont enregistrées:
(règle 3.2, alinéa 3 du Règlement d'exécution).

- a Des décisions d'annulation;
- b Des décisions d'extinction;
- c Des licences;
- d Gages;
- e Saisies;
- f Des radiations de licence, gages, saisies.

Rubrique XIV

Enregistrements de dépôts Benelux et internationaux auprès desquels la déclaration spéciale concernant le maintien d'un droit d'auteur est enregistrée (article 21, par. 3 et article 24 de la Loi Uniforme Benelux en matière de Dessins ou Modèles).

Plus d'application depuis décembre 2003.

Rubrique XV

Dépôts Benelux dont l'enregistrement est venu à expiration (article 3.22, sous a. de la Convention Benelux en matière de propriété intellectuelle).

La publication a eu lieu après l'écoulement du délai de grâce prévu à l'article 3.14, alinéa 3 de la Convention Benelux en matière de propriété intellectuelle.



Mededeling Communication

Geen mededeling

Pas de communication





Rubriek I Rubrique I

Beneluxdepots ingeschreven overeenkomstig artikel 3.11 van het Benelux-verdrag inzake de intellectuele eigendom.

Dépôts Benelux enregistrés conformément aux dispositions de l'article 3.11 de la Convention Benelux en matière de propriété intellectuelle.

- 01 Volgnummer van de inschrijving alsmede nummer en dagtekening (dag, uur en minuut) van het depot, datum van inschrijving;
- 02 Datum waarop de geldigheidsduur van de inschrijving verstrijkt;
- 03 Naam van de deposant;
- 04 Adres (straat);
- 05 Plaats en land;
- 06 In voorkomend geval, naam en adres van de gemachtigde of, in voorkomend geval, vermelding van het correspondentie-adres van de deposant;
- 08 Afbeelding(en) van de tekening of het model;
- 09 In voorkomend geval, vermelding van de kleur(en);
- 10 In voorkomend geval, nadere omschrijving van de onder code 09 genoemde kleur(en);
- 11 Vermelding van het voortbrengsel alsmede klasse(n) en onderklasse(n) aanduiding;
- 12 In voorkomend geval, vermelding van de kenmerkende eigenschappen van de tekening of het model;
- 13 In voorkomend geval, vermelding van het recht van voorrang als bedoeld in artikel 4 van het Verdrag van Parijs tot bescherming van de Industriële Eigendom;
- 14 In voorkomend geval, vermelding van de naam van de werkelijke ontwerper van de tekening of het model.

- 01 Numéro d'ordre de l'enregistrement ainsi que le numéro et la date (jour, heure et minute) du dépôt, la date d'enregistrement;
- 02 Date d'échéance de la durée de protection de l'enregistrement;
- 03 Nom du déposant;
- 04 Adresse (rue);
- 05 Localité et pays;
- 06 Le cas échéant, le nom et l'adresse du mandataire ou, le cas échéant, l'indication de l'adresse postale du déposant;
- 08 Reproduction(s) du dessin ou du modèle;
- 09 Le cas échéant, l'indication de la (des) couleur(s);
- 10 Le cas échéant, la description de la (des) couleur(s) mentionnée(s) au code 09;
- 11 Indication du produit ainsi que l'indication de la (des) classe(s) et de la (des) sous-classe(s);
- 12 Le cas échéant, l'indication des éléments caractéristiques du dessin ou du modèle;
- 13 Le cas échéant, l'indication du droit de priorité tel que visé à l'article 4 de la Convention de Paris pour la protection de la Propriété Industrielle;
- 14 Le cas échéant, l'indication du nom du véritable créateur du dessin ou du modèle.



- 01 *Inschrijvingsnummer*
38018-00
Nummer en dagtekening (dag en uur) van het depot
06873-00 03.06.2009 , 10.45
Datum inschrijving
22.10.2009 ,
- 02 *Vervaldatum*
03.06.2014
- 03 *Naam van de deposant*
Peter Lievens
- 04 *Adres (straat en nummer) van de deposant*
Parklaan 26A-1
- 05 *Postcode, plaats en land van de deposant*
9300 Aalst, België.
België
- 08 *Afbeelding van de tekening of het model*
ZIE AFBEELDING(EN)
- 09 *Vermelding van de kleur(en)*
fluo-oranje
- 11 *Vermelding van het voortbrengsel gevolgd door de aanduiding van de klasse(n) en onderklasse(n)*
Veiligheidsjasje (kl 2-02).
- 14 *Vermelding van de naam van de werkelijke ontwerper van de tekening*
DE NIL Sophie



- 01 *Numéro d'enregistrement*
38019-01
Numéro, date et heure du dépôt
06881-01 09.09.2009 , 10.30
Date de l'enregistrement
03.11.2009 ,
- 02 *Date d'échéance*
09.09.2014
- 03 *Nom du déposant*
VTEC sprl
- 04 *Adresse (rue et numéro) du déposant*
Rue Marché au Charbon 74

- 05 *Code postal, localité et pays du déposant*
1000 Bruxelles,
Belgique
- 08 *Reproduction du dessin ou modèle*
VOIR REPRODUCTION(S)
- 11 *Indication du produit suivi de la (des) classe(s) et de la (des) sous-classe(s)*
Symbole graphique (cl 32-00).
- 14 *Indication du nom du véritable créateur du dessin ou modèle*
TILLEUL Tom



- 01 *Numéro d'enregistrement*
38019-02
Numéro, date et heure du dépôt
06881-02 09.09.2009 , 10.30
Date de l'enregistrement
03.11.2009 ,
- 02 *Date d'échéance*
09.09.2014
- 03 *Nom du déposant*
VTEC sprl
- 04 *Adresse (rue et numéro) du déposant*
Rue Marché au Charbon 74
- 05 *Code postal, localité et pays du déposant*
1000 Bruxelles,
Belgique
- 08 *Reproduction du dessin ou modèle*
VOIR REPRODUCTION(S)
- 11 *Indication du produit suivi de la (des) classe(s) et de la (des) sous-classe(s)*
Symbole graphique (cl 32-00).
- 14 *Indication du nom du véritable créateur du dessin ou modèle*
TILLEUL Tom



- 01 *Numéro d'enregistrement*
38019-03
Numéro, date et heure du dépôt
06881-03 09.09.2009 , 10.30

- Date de l'enregistrement*
03.11.2009 ,
- 02 *Date d'échéance*
09.09.2014
- 03 *Nom du déposant*
VTEC sprl
- 04 *Adresse (rue et numéro) du déposant*
Rue Marché au Charbon 74
- 05 *Code postal, localité et pays du déposant*
1000 Bruxelles,
Belgique
- 08 *Reproduction du dessin ou modèle*
VOIR REPRODUCTION(S)
- 11 *Indication du produit suivi de la (des) classe(s) et de la (des) sous-classe(s)*
Symbole graphique (cl 32-00).
- 14 *Indication du nom du véritable créateur du dessin ou modèle*
TILLEUL Tom



- 01 *Numéro d'enregistrement*
38019-04
Numéro, date et heure du dépôt
06881-04 09.09.2009 , 10.30
Date de l'enregistrement
03.11.2009 ,
- 02 *Date d'échéance*
09.09.2014
- 03 *Nom du déposant*
VTEC sprl
- 04 *Adresse (rue et numéro) du déposant*
Rue Marché au Charbon 74
- 05 *Code postal, localité et pays du déposant*
1000 Bruxelles,
Belgique
- 08 *Reproduction du dessin ou modèle*
VOIR REPRODUCTION(S)
- 11 *Indication du produit suivi de la (des) classe(s) et de la (des) sous-classe(s)*
Symbole graphique (cl 32-00).
- 14 *Indication du nom du véritable créateur du dessin ou modèle*
TILLEUL Tom



- 01 *Numéro d'enregistrement*
38019-05
Numéro, date et heure du dépôt
06881-05 09.09.2009 , 10.30

Date de l'enregistrement

03.11.2009 ,

02 Date d'échéance

09.09.2014

03 Nom du déposant

VTEC sprl

04 Adresse (rue et numéro) du déposant

Rue Marché au Charbon 74

05 Code postal, localité et pays du déposant

1000 Bruxelles,
Belgique

08 Reproduction du dessin ou modèle

VOIR REPRODUCTION(S)

11 Indication du produit suivi de la (des) classe(s) et de la (des) sous-classe(s)

Symbole graphique (cl 32-00).

14 Indication du nom du véritable créateur du dessin ou modèle

TILLEUL Tom



01 Numéro d'enregistrement

38019-06

Numéro, date et heure du dépôt

06881-06 09.09.2009 , 10.30

Date de l'enregistrement

03.11.2009 ,

02 Date d'échéance

09.09.2014

03 Nom du déposant

VTEC sprl

04 Adresse (rue et numéro) du déposant

Rue Marché au Charbon 74

05 Code postal, localité et pays du déposant

1000 Bruxelles,
Belgique

08 Reproduction du dessin ou modèle

VOIR REPRODUCTION(S)

11 Indication du produit suivi de la (des) classe(s) et de la (des) sous-classe(s)

Symbole graphique (cl 32-00).

14 Indication du nom du véritable créateur du dessin ou modèle

TILLEUL Tom



01 Numéro d'enregistrement

38019-07

Numéro, date et heure du dépôt

06881-07 09.09.2009 , 10.30

Date de l'enregistrement

03.11.2009 ,

02 Date d'échéance

09.09.2014

03 Nom du déposant

VTEC sprl

04 Adresse (rue et numéro) du déposant

Rue Marché au Charbon 74

05 Code postal, localité et pays du déposant

1000 Bruxelles,
Belgique

08 Reproduction du dessin ou modèle

VOIR REPRODUCTION(S)

11 Indication du produit suivi de la (des) classe(s) et de la (des) sous-classe(s)

Symbole graphique (cl 32-00).

14 Indication du nom du véritable créateur du dessin ou modèle

TILLEUL Tom



01 Numéro d'enregistrement

38019-08

Numéro, date et heure du dépôt

06881-08 09.09.2009 , 10.30

Date de l'enregistrement

03.11.2009 ,

02 Date d'échéance

09.09.2014

03 Nom du déposant

VTEC sprl

04 Adresse (rue et numéro) du déposant

Rue Marché au Charbon 74

05 Code postal, localité et pays du déposant

1000 Bruxelles,
Belgique

08 Reproduction du dessin ou modèle

VOIR REPRODUCTION(S)

11 Indication du produit suivi de la (des) classe(s) et de la (des) sous-classe(s)

Symbole graphique (cl 32-00).

14 Indication du nom du véritable créateur du dessin ou modèle

TILLEUL Tom



01 Numéro d'enregistrement

38019-09

Numéro, date et heure du dépôt

06881-09 09.09.2009 , 10.30

Date de l'enregistrement

03.11.2009 ,

02 Date d'échéance

09.09.2014

03 Nom du déposant

VTEC sprl

04 Adresse (rue et numéro) du déposant

Rue Marché au Charbon 74

05 Code postal, localité et pays du déposant

1000 Bruxelles,
Belgique

08 Reproduction du dessin ou modèle

VOIR REPRODUCTION(S)

11 Indication du produit suivi de la (des) classe(s) et de la (des) sous-classe(s)

Symbole graphique (cl 32-00).

14 Indication du nom du véritable créateur du dessin ou modèle

TILLEUL Tom

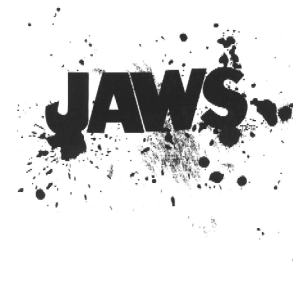

01 Numéro d'enregistrement

38019-10

Numéro, date et heure du dépôt

06881-10 09.09.2009 , 10.30

Date de l'enregistrement

03.11.2009 ,

02 Date d'échéance

09.09.2014

- 03 *Nom du déposant*
VTEC sprl
- 04 *Adresse (rue et numéro) du déposant*
Rue Marché au Charbon 74
- 05 *Code postal, localit  et pays du déposant*
1000 Bruxelles,
Belgique
- 08 *Reproduction du dessin ou mod le*
VOIR REPRODUCTION(S)
- 11 *Indication du produit suivi de la (des) classe(s) et de la (des) sous-classe(s)*
Symbole graphique (cl 32-00).
- 14 *Indication du nom du v ritable cr ateur du dessin ou mod le*
TILLEUL Tom



Don't play with electrokitty

- 01 *Num ro d'enregistrement*
38019-11
- Num ro, date et heure du d p t*
06881-11 09.09.2009 , 10.30
- Date de l'enregistrement*
03.11.2009 ,
- 02 *Date d' ch ance*
09.09.2014
- 03 *Nom du d posant*
VTEC sprl
- 04 *Adresse (rue et num ro) du d posant*
Rue March  au Charbon 74
- 05 *Code postal, localit  et pays du d posant*
1000 Bruxelles,
Belgique
- 08 *Reproduction du dessin ou mod le*
VOIR REPRODUCTION(S)
- 11 *Indication du produit suivi de la (des) classe(s) et de la (des) sous-classe(s)*
Symbole graphique (cl 32-00).
- 14 *Indication du nom du v ritable cr ateur du dessin ou mod le*
TILLEUL Tom



- 01 *Num ro d'enregistrement*
38019-12
- Num ro, date et heure du d p t*
06881-12 09.09.2009 , 10.30
- Date de l'enregistrement*
03.11.2009 ,
- 02 *Date d' ch ance*
09.09.2014
- 03 *Nom du d posant*
VTEC sprl
- 04 *Adresse (rue et num ro) du d posant*
Rue March  au Charbon 74
- 05 *Code postal, localit  et pays du d posant*
1000 Bruxelles,
Belgique
- 08 *Reproduction du dessin ou mod le*
VOIR REPRODUCTION(S)
- 11 *Indication du produit suivi de la (des) classe(s) et de la (des) sous-classe(s)*
Symbole graphique (cl 32-00).
- 14 *Indication du nom du v ritable cr ateur du dessin ou mod le*
TILLEUL Tom

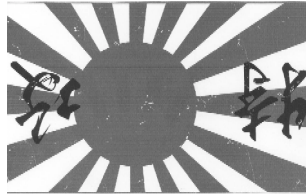

- 01 *Num ro d'enregistrement*
38019-13
- Num ro, date et heure du d p t*
06881-13 09.09.2009 , 10.30
- Date de l'enregistrement*
03.11.2009 ,
- 02 *Date d' ch ance*
09.09.2014
- 03 *Nom du d posant*
VTEC sprl
- 04 *Adresse (rue et num ro) du d posant*
Rue March  au Charbon 74
- 05 *Code postal, localit  et pays du d posant*
1000 Bruxelles,
Belgique
- 08 *Reproduction du dessin ou mod le*
VOIR REPRODUCTION(S)
- 11 *Indication du produit suivi de la (des) classe(s) et de la (des) sous-classe(s)*
Symbole graphique (cl 32-00).
- 14 *Indication du nom du v ritable cr ateur du dessin ou mod le*
TILLEUL Tom



- 01 *Num ro d'enregistrement*
38019-14

- Num ro, date et heure du d p t*
06881-14 09.09.2009 , 10.30
- Date de l'enregistrement*
03.11.2009 ,
- 02 *Date d' ch ance*
09.09.2014
- 03 *Nom du d posant*
VTEC sprl
- 04 *Adresse (rue et num ro) du d posant*
Rue March  au Charbon 74
- 05 *Code postal, localit  et pays du d posant*
1000 Bruxelles,
Belgique
- 08 *Reproduction du dessin ou mod le*
VOIR REPRODUCTION(S)
- 11 *Indication du produit suivi de la (des) classe(s) et de la (des) sous-classe(s)*
Symbole graphique (cl 32-00).
- 14 *Indication du nom du v ritable cr ateur du dessin ou mod le*
TILLEUL Tom

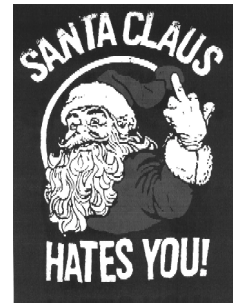

- 01 *Num ro d'enregistrement*
38019-15
- Num ro, date et heure du d p t*
06881-15 09.09.2009 , 10.30
- Date de l'enregistrement*
03.11.2009 ,
- 02 *Date d' ch ance*
09.09.2014
- 03 *Nom du d posant*
VTEC sprl
- 04 *Adresse (rue et num ro) du d posant*
Rue March  au Charbon 74
- 05 *Code postal, localit  et pays du d posant*
1000 Bruxelles,
Belgique
- 08 *Reproduction du dessin ou mod le*
VOIR REPRODUCTION(S)
- 11 *Indication du produit suivi de la (des) classe(s) et de la (des) sous-classe(s)*
Symbole graphique (cl 32-00).
- 14 *Indication du nom du v ritable cr ateur du dessin ou mod le*
TILLEUL Tom



01 Numéro d'enregistrement
38019-16

Numéro, date et heure du dépôt
06881-16 09.09.2009 , 10.30

Date de l'enregistrement
03.11.2009 ,

02 Date d'échéance
09.09.2014

03 Nom du déposant
VTEC sprl

04 Adresse (rue et numéro) du déposant
Rue Marché au Charbon 74

05 Code postal, localité et pays du déposant
1000 Bruxelles,
Belgique

08 Reproduction du dessin ou modèle
VOIR REPRODUCTION(S)

11 Indication du produit suivi de la (des)
classe(s) et de la (des) sous-classe(s)
Symbole graphique (cl 32-00).

14 Indication du nom du véritable créateur du
dessin ou modèle
TILLEUL Tom

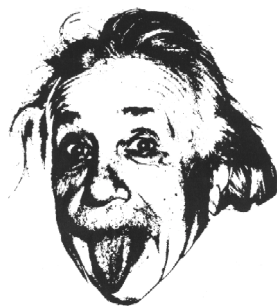

01 Numéro d'enregistrement
38019-17

Numéro, date et heure du dépôt
06881-17 09.09.2009 , 10.30

Date de l'enregistrement
03.11.2009 ,

02 Date d'échéance
09.09.2014

03 Nom du déposant
VTEC sprl

04 Adresse (rue et numéro) du déposant
Rue Marché au Charbon 74

05 Code postal, localité et pays du déposant
1000 Bruxelles,
Belgique

08 Reproduction du dessin ou modèle
VOIR REPRODUCTION(S)

11 Indication du produit suivi de la (des)
classe(s) et de la (des) sous-classe(s)
Symbole graphique (cl 32-00).

14 Indication du nom du véritable créateur du
dessin ou modèle
TILLEUL Tom

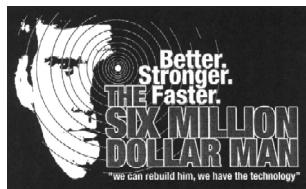

01 Numéro d'enregistrement
38019-18

Numéro, date et heure du dépôt
06881-18 09.09.2009 , 10.30

Date de l'enregistrement
03.11.2009 ,

02 Date d'échéance
09.09.2014

03 Nom du déposant
VTEC sprl

04 Adresse (rue et numéro) du déposant
Rue Marché au Charbon 74

05 Code postal, localité et pays du déposant
1000 Bruxelles,
Belgique

08 Reproduction du dessin ou modèle
VOIR REPRODUCTION(S)

11 Indication du produit suivi de la (des)
classe(s) et de la (des) sous-classe(s)
Symbole graphique (cl 32-00).

14 Indication du nom du véritable créateur du
dessin ou modèle
TILLEUL Tom

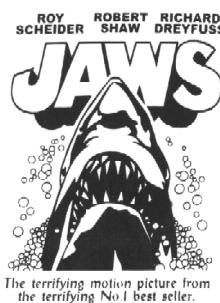

01 Numéro d'enregistrement
38019-19

Numéro, date et heure du dépôt
06881-19 09.09.2009 , 10.30

Date de l'enregistrement
03.11.2009 ,

02 Date d'échéance
09.09.2014

03 Nom du déposant
VTEC sprl

04 Adresse (rue et numéro) du déposant
Rue Marché au Charbon 74

05 Code postal, localité et pays du déposant
1000 Bruxelles,
Belgique

08 Reproduction du dessin ou modèle
VOIR REPRODUCTION(S)

11 Indication du produit suivi de la (des)
classe(s) et de la (des) sous-classe(s)
Symbole graphique (cl 32-00).

14 Indication du nom du véritable créateur du
dessin ou modèle
TILLEUL Tom

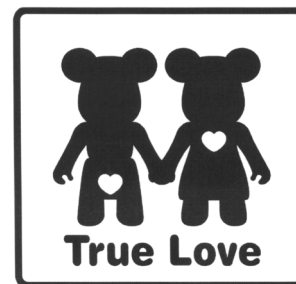

01 Numéro d'enregistrement
38019-20

Numéro, date et heure du dépôt
06881-20 09.09.2009 , 10.30

Date de l'enregistrement
03.11.2009 ,

02 Date d'échéance
09.09.2014

03 Nom du déposant
VTEC sprl

04 Adresse (rue et numéro) du déposant
Rue Marché au Charbon 74

05 Code postal, localité et pays du déposant
1000 Bruxelles,
Belgique

08 Reproduction du dessin ou modèle
VOIR REPRODUCTION(S)

11 Indication du produit suivi de la (des)
classe(s) et de la (des) sous-classe(s)
Symbole graphique (cl 32-00).

14 Indication du nom du véritable créateur du
dessin ou modèle
TILLEUL Tom



01 Numéro d'enregistrement
38019-21

Numéro, date et heure du dépôt
06881-21 09.09.2009 , 10.30

Date de l'enregistrement

03.11.2009 ,

02 Date d'échéance

09.09.2014

03 Nom du déposant

VTEC sprl

04 Adresse (rue et numéro) du déposant

Rue Marché au Charbon 74

05 Code postal, localité et pays du déposant

1000 Bruxelles,
Belgique

08 Reproduction du dessin ou modèle

VOIR REPRODUCTION(S)

11 Indication du produit suivi de la (des) classe(s) et de la (des) sous-classe(s)

Symbole graphique (cl 32-00).

14 Indication du nom du véritable créateur du dessin ou modèle

TILLEUL Tom



01 Numéro d'enregistrement

38019-22

Numéro, date et heure du dépôt

06881-22 09.09.2009 , 10.30

Date de l'enregistrement

03.11.2009 ,

02 Date d'échéance

09.09.2014

03 Nom du déposant

VTEC sprl

04 Adresse (rue et numéro) du déposant

Rue Marché au Charbon 74

05 Code postal, localité et pays du déposant

1000 Bruxelles,
Belgique

08 Reproduction du dessin ou modèle

VOIR REPRODUCTION(S)

11 Indication du produit suivi de la (des) classe(s) et de la (des) sous-classe(s)

Symbole graphique (cl 32-00).

14 Indication du nom du véritable créateur du dessin ou modèle

TILLEUL Tom

**I ♥ MY
BOYFRIEND**

01 Numéro d'enregistrement

38019-23

Numéro, date et heure du dépôt

06881-23 09.09.2009 , 10.30

Date de l'enregistrement

03.11.2009 ,

02 Date d'échéance

09.09.2014

03 Nom du déposant

VTEC sprl

04 Adresse (rue et numéro) du déposant

Rue Marché au Charbon 74

05 Code postal, localité et pays du déposant

1000 Bruxelles,
Belgique

08 Reproduction du dessin ou modèle

VOIR REPRODUCTION(S)

11 Indication du produit suivi de la (des) classe(s) et de la (des) sous-classe(s)

Symbole graphique (cl 32-00).

14 Indication du nom du véritable créateur du dessin ou modèle

TILLEUL Tom

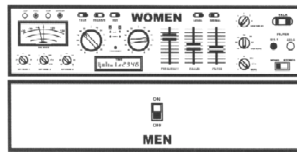

01 Numéro d'enregistrement

38019-24

Numéro, date et heure du dépôt

06881-24 09.09.2009 , 10.30

Date de l'enregistrement

03.11.2009 ,

02 Date d'échéance

09.09.2014

03 Nom du déposant

VTEC sprl

04 Adresse (rue et numéro) du déposant

Rue Marché au Charbon 74

05 Code postal, localité et pays du déposant

1000 Bruxelles,
Belgique

08 Reproduction du dessin ou modèle

VOIR REPRODUCTION(S)

11 Indication du produit suivi de la (des) classe(s) et de la (des) sous-classe(s)

Symbole graphique (cl 32-00).

14 Indication du nom du véritable créateur du dessin ou modèle

TILLEUL Tom



01 Numéro d'enregistrement

38019-25

Numéro, date et heure du dépôt

06881-25 09.09.2009 , 10.30

Date de l'enregistrement

03.11.2009 ,

02 Date d'échéance

09.09.2014

03 Nom du déposant

VTEC sprl

04 Adresse (rue et numéro) du déposant

Rue Marché au Charbon 74

05 Code postal, localité et pays du déposant

1000 Bruxelles,
Belgique

08 Reproduction du dessin ou modèle

VOIR REPRODUCTION(S)

11 Indication du produit suivi de la (des) classe(s) et de la (des) sous-classe(s)

Symbole graphique (cl 32-00).

14 Indication du nom du véritable créateur du dessin ou modèle

TILLEUL Tom

**BREAKFAST
INCLUDED**

01 Numéro d'enregistrement

38019-26

Numéro, date et heure du dépôt

06881-26 09.09.2009 , 10.30

Date de l'enregistrement

03.11.2009 ,

02 Date d'échéance

09.09.2014

03 Nom du déposant

VTEC sprl

04 Adresse (rue et numéro) du déposant

Rue Marché au Charbon 74

05 Code postal, localité et pays du déposant

1000 Bruxelles,
Belgique

08 Reproduction du dessin ou modèle

VOIR REPRODUCTION(S)

11 Indication du produit suivi de la (des) classe(s) et de la (des) sous-classe(s)

Symbole graphique (cl 32-00).

14 Indication du nom du véritable créateur du dessin ou modèle

TILLEUL Tom

**I HAVE
NEVER
BEEN
TO
NY**

01 Inschrijvingsnummer

38020-00

Nummer en dagtekening (dag en uur) van het depot

83002-00 06.07.2009 , 08.00

Datum inschrijving

05.11.2009 ,

02 *Vervaldatum*

06.07.2014

03 *Naam van de deposant*

Van Elzakker V.O.F.

04 *Adres (straat en nummer) van de deposant*

Raadhuisstraat 98

05 *Postcode, plaats en land van de deposant*

4631 NH Hoogerheide,
Nederland

08 *Afbeelding van de tekening of het model*

ZIE AFBEELDING(EN)

11 *Vermelding van het voortbrengsel gevolgd door de aanduiding van de klasse(n) en onderklasse(n)*

Set klapklompen (kl 2-04; 17-04).

14 *Vermelding van de naam van de werkelijke ontwerper van de tekening*

VAN ELZAKKER Niels

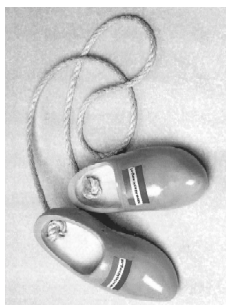

01 *Numéro d'enregistrement*

38021-01

Numéro, date et heure du dépôt

83060-01 11.03.2009 , 08.00

Date de l'enregistrement

15.10.2009 ,

02 *Date d'échéance*

11.03.2014

03 *Nom du déposant*

SPRL GREEN CONSTRUCT

04 *Adresse (rue et numéro) du déposant*

11, rue des Sarts

05 *Code postal, localité et pays du déposant*

4910 Theux,
Belgique

08 *Reproduction du dessin ou modèle*

VOIR REPRODUCTION(S)

09 *Indication de la (des) couleur(s)*

vert, NCS S 2070 - G 60Y; RAL

11 *Indication du produit suivi de la (des) classe(s) et de la (des) sous-classe(s)*

Symbole graphique (cl 32-00).

12 *Description des éléments caractéristiques de l'aspect nouveau du produit; le cas échéant, indication des parties du dessin ou modèle auxquelles se rapportent les couleurs*

Symbole graphique symbolisant une maison avec une structure de feuille d'arbre.

14 *Indication du nom du véritable créateur du dessin ou modèle*

REINDERS Christophe



01 *Numéro d'enregistrement*

38021-02

Numéro, date et heure du dépôt

83060-02 11.03.2009 , 08.00

Date de l'enregistrement

15.10.2009 ,

02 *Date d'échéance*

11.03.2014

03 *Nom du déposant*

SPRL GREEN CONSTRUCT

04 *Adresse (rue et numéro) du déposant*

11, rue des Sarts

05 *Code postal, localité et pays du déposant*

4910 Theux,
Belgique

08 *Reproduction du dessin ou modèle*

VOIR REPRODUCTION(S)

09 *Indication de la (des) couleur(s)*

vert, NCS S 2070 - G 60Y; RAL

11 *Indication du produit suivi de la (des) classe(s) et de la (des) sous-classe(s)*

Symbole graphique (cl 32-00).

12 *Description des éléments caractéristiques de l'aspect nouveau du produit; le cas échéant, indication des parties du dessin ou modèle auxquelles se rapportent les couleurs*

Symbole graphique symbolisant une maison avec une structure de feuille d'arbre.

14 *Indication du nom du véritable créateur du dessin ou modèle*

REINDERS Christophe



01 *Numéro d'enregistrement*

38022-01

Numéro, date et heure du dépôt

83075-01 31.03.2009 , 08.00

Date de l'enregistrement

14.10.2009 ,

02 *Date d'échéance*

31.03.2014

03 *Nom du déposant*

B & B Imports B.V.

04 *Adresse (rue et numéro) du déposant*

Kostverlorenweg 6

05 *Code postal, localité et pays du déposant*

3762 EM Soest,
Pays-Bas

06 *Nom et adresse du mandataire ou indication de l'adresse postale du déposant*

Agents de brevet Splanemann

Baronetzky Knitter

Rumfordstr. 7

80469 München

Allemagne.

08 *Reproduction du dessin ou modèle*

VOIR REPRODUCTION(S)

09 *Indication de la (des) couleur(s)*

marron, argenté

11 *Indication du produit suivi de la (des) classe(s) et de la (des) sous-classe(s)*

Etagère (cl 6-04).

13 *Droit de priorité visé à l'article 4 de la Convention de Paris pour la protection de la Propriété Industrielle*

Allemagne, le 21 10 2008, no. 40 2008
005 137.8, B & B Imports B.V.



01 *Numéro d'enregistrement*

38022-02

Numéro, date et heure du dépôt

83075-02 31.03.2009 , 08.00

Date de l'enregistrement

14.10.2009 ,

02 *Date d'échéance*

31.03.2014

03 *Nom du déposant*

B & B Imports B.V.

04 *Adresse (rue et numéro) du déposant*

Kostverlorenweg 6

05 *Code postal, localité et pays du déposant*

3762 EM Soest,
Pays-Bas

06 *Nom et adresse du mandataire ou indication de l'adresse postale du déposant*

Agents de brevet Splanemann

Baronetzky Knitter

Rumfordstr. 7

80469 München

Allemagne.

08 *Reproduction du dessin ou modèle*

VOIR REPRODUCTION(S)

09 *Indication de la (des) couleur(s)*

marron, argenté

- 11 *Indication du produit suivi de la (des) classe(s) et de la (des) sous-classe(s)*
Commode (cl 6-04).
- 13 *Droit de priorité visé à l'article 4 de la Convention de Paris pour la protection de la Propriété Industrielle*
Allemagne, le 21 10 2008, no. 40 2008 005 137.8, B & B Imports B.V.
- 14 *Indication du nom du véritable créateur du dessin ou modèle*
FUGERS Erwin; VERDONK Leon



- 01 *Numéro d'enregistrement*
38022-03
Numéro, date et heure du dépôt
83075-03 31.03.2009 , 08.00
Date de l'enregistrement
14.10.2009 ,
- 02 *Date d'échéance*
31.03.2014
- 03 *Nom du déposant*
B & B Imports B.V.
- 04 *Adresse (rue et numéro) du déposant*
Kostverlorenweg 6
- 05 *Code postal, localité et pays du déposant*
3762 EM Soest, Pays-Bas
- 06 *Nom et adresse du mandataire ou indication de l'adresse postale du déposant*
Agents de brevet Splanemann Baronetzky Knitter Rumfordstr. 7 80469 München Allemagne.
- 08 *Reproduction du dessin ou modèle*
VOIR REPRODUCTION(S)
- 09 *Indication de la (des) couleur(s)*
marron, argenté
- 11 *Indication du produit suivi de la (des) classe(s) et de la (des) sous-classe(s)*
Commode (cl 6-04).
- 13 *Droit de priorité visé à l'article 4 de la Convention de Paris pour la protection de la Propriété Industrielle*
Allemagne, 21 10 2008, no. 40 2008 005 137.8, B & B Imports B.V.
- 14 *Indication du nom du véritable créateur du dessin ou modèle*
FUGERS Erwin; VERDONK Leon



- 01 *Numéro d'enregistrement*
38022-04
Numéro, date et heure du dépôt
83075-04 31.03.2009 , 08.00
Date de l'enregistrement
14.10.2009 ,
- 02 *Date d'échéance*
31.03.2014
- 03 *Nom du déposant*
B & B Imports B.V.
- 04 *Adresse (rue et numéro) du déposant*
Kostverlorenweg 6
- 05 *Code postal, localité et pays du déposant*
3762 EM Soest, Pays-Bas
- 06 *Nom et adresse du mandataire ou indication de l'adresse postale du déposant*
Agents de brevet Splanemann Baronetzky Knitter Rumfordstr. 7 80469 München Allemagne.
- 08 *Reproduction du dessin ou modèle*
VOIR REPRODUCTION(S)
- 09 *Indication de la (des) couleur(s)*
marron, argenté
- 11 *Indication du produit suivi de la (des) classe(s) et de la (des) sous-classe(s)*
Table (cl 6-04).
- 13 *Droit de priorité visé à l'article 4 de la Convention de Paris pour la protection de la Propriété Industrielle*
Allemagne, 21 10 2008, no. 40 2008 005 137.8, B & B Imports B.V.
- 14 *Indication du nom du véritable créateur du dessin ou modèle*
FUGERS Erwin; VERDONK Leon



- 01 *Numéro d'enregistrement*
38022-05
Numéro, date et heure du dépôt
83075-05 31.03.2009 , 08.00
Date de l'enregistrement
14.10.2009 ,
- 02 *Date d'échéance*
31.03.2014
- 03 *Nom du déposant*
B & B Imports B.V.

- 04 *Adresse (rue et numéro) du déposant*
Kostverlorenweg 6
- 05 *Code postal, localité et pays du déposant*
3762 EM Soest, Pays-Bas
- 06 *Nom et adresse du mandataire ou indication de l'adresse postale du déposant*
Agents de brevet Splanemann Baronetzky Knitter Rumfordstr. 7 80469 München Allemagne.
- 08 *Reproduction du dessin ou modèle*
VOIR REPRODUCTION(S)
- 09 *Indication de la (des) couleur(s)*
marron, argenté
- 11 *Indication du produit suivi de la (des) classe(s) et de la (des) sous-classe(s)*
Console (Cl 6-03).
- 13 *Droit de priorité visé à l'article 4 de la Convention de Paris pour la protection de la Propriété Industrielle*
Allemagne, le 21 10 2008, no. 40 2008 005 137.8, B & B Imports B.V.
- 14 *Indication du nom du véritable créateur du dessin ou modèle*
FUGERS Erwin; VERDONK Leon



- 01 *Numéro d'enregistrement*
38022-06
Numéro, date et heure du dépôt
83075-06 31.03.2009 , 08.00
Date de l'enregistrement
14.10.2009 ,
- 02 *Date d'échéance*
31.03.2014
- 03 *Nom du déposant*
B & B Imports B.V.
- 04 *Adresse (rue et numéro) du déposant*
Kostverlorenweg 6
- 05 *Code postal, localité et pays du déposant*
3762 EM Soest, Pays-Bas

06 *Nom et adresse du mandataire ou indication de l'adresse postale du déposant*
Agents de brevet Splanemann
Baronetzky Knitter
Rumfordstr. 7
80469 München
Allemagne.

08 *Reproduction du dessin ou modèle*
VOIR REPRODUCTION(S)

09 *Indication de la (des) couleur(s)*
marron, argenté

11 *Indication du produit suivi de la (des) classe(s) et de la (des) sous-classe(s)*
Table de salon (CI 6-03).

13 *Droit de priorité visé à l'article 4 de la Convention de Paris pour la protection de la Propriété Industrielle*
Allemagne, le 21 10 2008, no. 40 2008 005 137.8, B & B Imports B.V.

14 *Indication du nom du véritable créateur du dessin ou modèle*
FUGERS Erwin; VERDONK Leon



01 *Inschrijvingsnummer*
38023-00

Nummer en dagtekening (dag en uur) van het depot

83089-00 20.04.2009 , 13.54

Datum inschrijving

03.11.2009 ,

02 *Vervaldatum*
20.04.2014

03 *Naam van de deposant*
Monck B.V.

04 *Adres (straat en nummer) van de deposant*
Floralaan 94

05 *Postcode, plaats en land van de deposant*
5721 CV Asten,
Nederland

06 *Naam en adres van de gemachtigde of vermelding van het correspondentie-adres van de deposant*
Algemeen Octrooi- en Merkenbureau
John F. Kennedylaan 2
5612 AB Eindhoven
Nederland.

08 *Afbeelding van de tekening of het model*
ZIE AFBEELDING(EN)

11 *Vermelding van het voortbrengsel gevolgd door de aanduiding van de klasse(n) en onderklasse(n)*
Tas (kl 3-01).

14 *Vermelding van de naam van de werkelijke ontwerper van de tekening*
GALIART Mieke

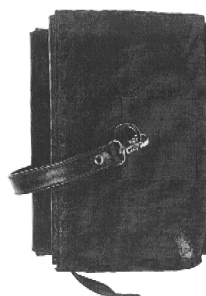

01 *Inschrijvingsnummer*
38024-01

Nummer en dagtekening (dag en uur) van het depot

83140-01 11.08.2009 , 08.00

Datum inschrijving

26.10.2009 ,

02 *Vervaldatum*
11.08.2014

03 *Naam van de deposant*
Arthur Scholten

04 *Adres (straat en nummer) van de deposant*
Tilligterbeek 56

05 *Postcode, plaats en land van de deposant*
8033 BR Zwolle,
Nederland

08 *Afbeelding van de tekening of het model*
ZIE AFBEELDING(EN)

11 *Vermelding van het voortbrengsel gevolgd door de aanduiding van de klasse(n) en onderklasse(n)*
Speelsteen (kl 21-01).

14 *Vermelding van de naam van de werkelijke ontwerper van de tekening*
SCHOLTEN Arthur

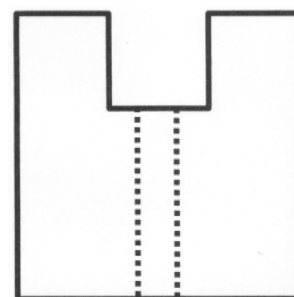
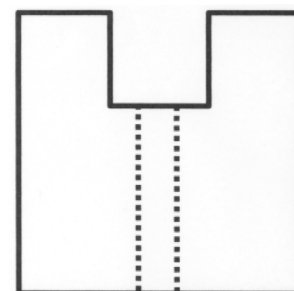
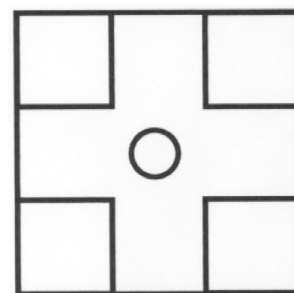

01 *Inschrijvingsnummer*
38024-02

Nummer en dagtekening (dag en uur) van het depot

83140-02 11.08.2009 , 08.00

Datum inschrijving

26.10.2009 ,

02 *Vervaldatum*
11.08.2014

03 *Naam van de deposant*
Arthur Scholten

04 *Adres (straat en nummer) van de deposant*
Tilligterbeek 56

05 *Postcode, plaats en land van de deposant*
8033 BR Zwolle,
Nederland

08 *Afbeelding van de tekening of het model*
ZIE AFBEELDING(EN)

11 *Vermelding van het voortbrengsel gevolgd door de aanduiding van de klasse(n) en onderklasse(n)*
Speelsteen (kl 21-01).

14 *Vermelding van de naam van de werkelijke ontwerper van de tekening*
SCHOLTEN Arthur

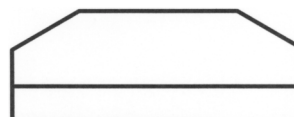

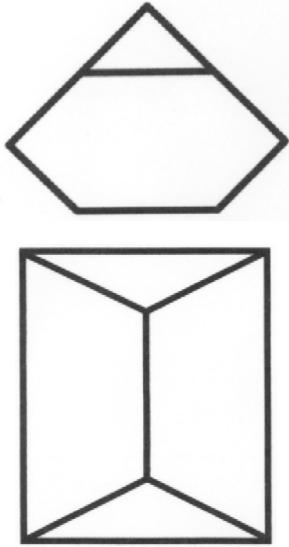

01 *Inschrijvingsnummer*
38025-01

Nummer en dagtekening (dag en uur) van het depot

83163-01 29.09.2009 , 08.00

Datum inschrijving

03.11.2009 ,

02 *Vervaldatum*

29.09.2014

03 *Naam van de deposant*

Johannes Zuidweg

04 *Adres (straat en nummer) van de deposant*

Kamerlingh Onnesweg 98

05 *Postcode, plaats en land van de deposant*

1223 JM Hilversum, Nederland.
Nederland

08 *Afbeelding van de tekening of het model*

ZIE AFBEELDING(EN)

11 *Vermelding van het voortbrengsel gevolgd door de aanduiding van de klasse(n) en onderklasse(n)*

Zadelkussenonderlegger (kl 30-04).

12 *Beschrijving van de kenmerkende eigenschappen van het nieuwe uiterlijk van het voortbrengsel; in voorkomend geval, vermelding van de onderdelen van de tekening of het model waarop de kleuren betrekking hebben*

Zadelkussenonderlegger waarvan het achterste deel van wervelkanaal evenwijdig loopt en het voorste deel van het wervelkanaal geleidelijk aan wijder wordt; een zadel onderlegger waarvan de dikte over de gehele lengte het zelfde is.

14 *Vermelding van de naam van de werkelijke ontwerper van de tekening*

ZUIDWEG Johannes

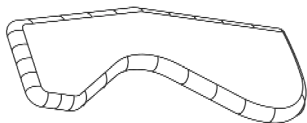

01 *Inschrijvingsnummer*

38025-02

Nummer en dagtekening (dag en uur) van het depot

83163-02 29.09.2009 , 08.00

Datum inschrijving

03.11.2009 ,

02 *Vervaldatum*

29.09.2014

03 *Naam van de deposant*

Johannes Zuidweg

04 *Adres (straat en nummer) van de deposant*

Kamerlingh Onnesweg 98

05 *Postcode, plaats en land van de deposant*

1223 JM Hilversum, Nederland.
Nederland

08 *Afbeelding van de tekening of het model*

ZIE AFBEELDING(EN)

11 *Vermelding van het voortbrengsel gevolgd door de aanduiding van de klasse(n) en onderklasse(n)*

Zadelkussenonderlegger (kl 30-04).

12 *Beschrijving van de kenmerkende eigenschappen van het nieuwe uiterlijk van het voortbrengsel; in voorkomend geval, vermelding van de onderdelen van de tekening of het model waarop de kleuren betrekking hebben*

Zadelkussenonderlegger waarvan het achterste deel van wervelkanaal evenwijdig loopt en het voorste deel van het wervelkanaal geleidelijk aan breder wordt; een zadel onderlegger waarvan de dikte van voor laag is en naar achteren dikker wordt.

14 *Vermelding van de naam van de werkelijke ontwerper van de tekening*

ZUIDWEG Johannes

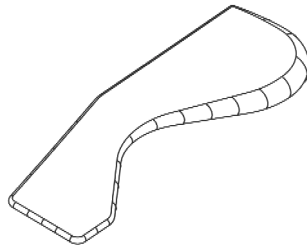

01 *Inschrijvingsnummer*

38025-03

Nummer en dagtekening (dag en uur) van het depot

83163-03 29.09.2009 , 08.00

Datum inschrijving

03.11.2009 ,

02 *Vervaldatum*

29.09.2014

03 *Naam van de deposant*

Johannes Zuidweg

04 *Adres (straat en nummer) van de deposant*

Kamerlingh Onnesweg 98

05 *Postcode, plaats en land van de deposant*

1223 JM Hilversum, Nederland.
Nederland

08 *Afbeelding van de tekening of het model*

ZIE AFBEELDING(EN)

11 *Vermelding van het voortbrengsel gevolgd door de aanduiding van de klasse(n) en onderklasse(n)*

Rijzadelkussen (kl 30-04).

12 *Beschrijving van de kenmerkende eigenschappen van het nieuwe uiterlijk van het voortbrengsel; in voorkomend geval, vermelding van de onderdelen van de tekening of het model waarop de kleuren betrekking hebben*

Rijzadelkussen waarvan het achterste deel van wervelkanaal evenwijdig loopt en het voorste deel van het wervelkanaal geleidelijk aan breder wordt.

14 *Vermelding van de naam van de werkelijke ontwerper van de tekening*

ZUIDWEG Johannes

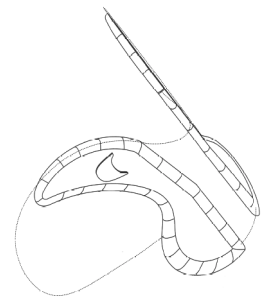

01 *Inschrijvingsnummer*

38025-04

Nummer en dagtekening (dag en uur) van het depot

83163-04 29.09.2009 , 08.00

Datum inschrijving

03.11.2009 ,

02 *Vervaldatum*

29.09.2014

03 *Naam van de deposant*

Johannes Zuidweg

04 *Adres (straat en nummer) van de deposant*

Kamerlingh Onnesweg 98

05 *Postcode, plaats en land van de deposant*

1223 JM Hilversum, Nederland.
Nederland

08 *Afbeelding van de tekening of het model*

ZIE AFBEELDING(EN)

11 *Vermelding van het voortbrengsel gevolgd door de aanduiding van de klasse(n) en onderklasse(n)*

Zadelonderlegger (kl 30-04).

12 *Beschrijving van de kenmerkende eigenschappen van het nieuwe uiterlijk van het voortbrengsel; in voorkomend geval, vermelding van de onderdelen van de tekening of het model waarop de kleuren betrekking hebben*

Zadelonderlegger waarvan het achterste deel van het wervelkanaal evenwijdig loopt en het voorste deel van het wervelkanaal geleidelijk aan breder wordt.

14 *Vermelding van de naam van de werkelijke ontwerper van de tekening*

ZUIDWEG Johannes

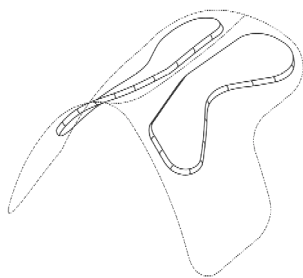

01 *Inschrijvingsnummer*
38025-05

Nummer en dagtekening (dag en uur) van het depot

83163-05 29.09.2009 , 08.00

Datum inschrijving

03.11.2009 ,

02 *Vervaldatum*
29.09.2014

03 *Naam van de deposant*
Johannes Zuidweg

04 *Adres (straat en nummer) van de deposant*
Kamerlingh Onnesweg 98

05 *Postcode, plaats en land van de deposant*
1223 JM Hilversum, Nederland.
Nederland

08 *Afbeelding van de tekening of het model*
ZIE AFBEELDING(EN)

11 *Vermelding van het voortbrengsel gevolgd door de aanduiding van de klasse(n) en onderklasse(n)*

Zadelonderlegger (kl 30-04).

12 *Beschrijving van de kenmerkende eigenschappen van het nieuwe uiterlijk van het voortbrengsel; in voorkomend geval, vermelding van de onderdelen van de tekening of het model waarop de kleuren betrekking hebben*
Zadelonderlegger waarvan het achterste deel van het wervelkanaal evenwijdig loopt en het voorste deel van het wervelkanaal geleidelijk aan breder wordt.

14 *Vermelding van de naam van de werkelijke ontwerper van de tekening*
ZUIDWEG Johannes

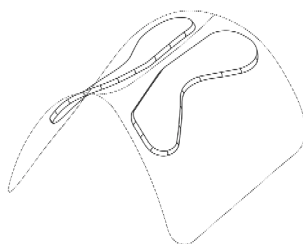

01 *Inschrijvingsnummer*
38025-06

Nummer en dagtekening (dag en uur) van het depot

83163-06 29.09.2009 , 08.00

Datum inschrijving

03.11.2009 ,

02 *Vervaldatum*
29.09.2014

03 *Naam van de deposant*
Johannes Zuidweg

04 *Adres (straat en nummer) van de deposant*
Kamerlingh Onnesweg 98

05 *Postcode, plaats en land van de deposant*
1223 JM Hilversum, Nederland.
Nederland

08 *Afbeelding van de tekening of het model*
ZIE AFBEELDING(EN)

11 *Vermelding van het voortbrengsel gevolgd door de aanduiding van de klasse(n) en onderklasse(n)*

Zadelkussen onderlegger (kl 30-04).

12 *Beschrijving van de kenmerkende eigenschappen van het nieuwe uiterlijk van het voortbrengsel; in voorkomend geval, vermelding van de onderdelen van de tekening of het model waarop de kleuren betrekking hebben*

Zadelkussen onderlegger waarvan het achterste deel van wervelkanaal evenwijdig loopt en het voorste deel van het wervelkanaal geleidelijk aan wijder wordt; een zadel onderlegger waarvan de dikte van voor hoog is en naar achteren dunner wordt.

14 *Vermelding van de naam van de werkelijke ontwerper van de tekening*
ZUIDWEG Johannes

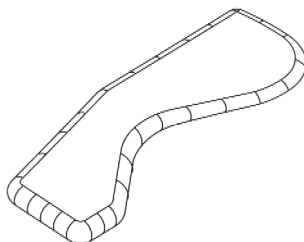

01 *Inschrijvingsnummer*
38025-07

Nummer en dagtekening (dag en uur) van het depot

83163-07 29.09.2009 , 08.00

Datum inschrijving

03.11.2009 ,

02 *Vervaldatum*
29.09.2014

03 *Naam van de deposant*
Johannes Zuidweg

04 *Adres (straat en nummer) van de deposant*
Kamerlingh Onnesweg 98

05 *Postcode, plaats en land van de deposant*
1223 JM Hilversum, Nederland.
Nederland

08 *Afbeelding van de tekening of het model*
ZIE AFBEELDING(EN)

11 *Vermelding van het voortbrengsel gevolgd door de aanduiding van de klasse(n) en onderklasse(n)*

Rijzadelkussen (kl 30-04).

12 *Beschrijving van de kenmerkende eigenschappen van het nieuwe uiterlijk van het voortbrengsel; in voorkomend geval, vermelding van de onderdelen van de tekening of het model waarop de kleuren betrekking hebben*

Rijzadelkussen waarvan het achterste deel van wervelkanaal evenwijdig loopt

en het voorste deel van het wervelkanaal geleidelijk aan breder wordt.

14 *Vermelding van de naam van de werkelijke ontwerper van de tekening*
ZUIDWEG Johannes

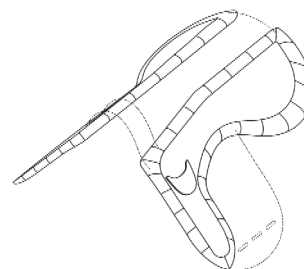

01 *Inschrijvingsnummer*
38026-00

Nummer en dagtekening (dag en uur) van het depot

83164-00 23.07.2009 , 08.00

Datum inschrijving

06.11.2009 ,

02 *Vervaldatum*
23.07.2014

03 *Naam van de deposant*
Erik ten Brug

04 *Adres (straat en nummer) van de deposant*
Otto-erf 40

05 *Postcode, plaats en land van de deposant*
2743 HG Waddinxveen,
Nederland

08 *Afbeelding van de tekening of het model*
ZIE AFBEELDING(EN)

11 *Vermelding van het voortbrengsel gevolgd door de aanduiding van de klasse(n) en onderklasse(n)*

Kaars (kl 26-04).

12 *Beschrijving van de kenmerkende eigenschappen van het nieuwe uiterlijk van het voortbrengsel; in voorkomend geval, vermelding van de onderdelen van de tekening of het model waarop de kleuren betrekking hebben*

Een rechthoekige scherpe kegelvorm vanaf het grondvlak totaal de pit.

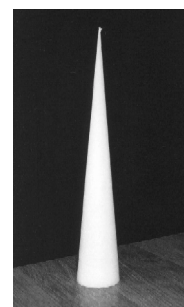

01 *Numéro d'enregistrement*
38027-01

Numéro, date et heure du dépôt

83170-01 04.08.2009 , 08.00

Date de l'enregistrement

16.10.2009 ,

02 *Date d'échéance*

04.08.2014

03 *Nom du déposant*

GODART Edwige

04 *Adresse (rue et numéro) du déposant*

Rue du Quesnoy 8

05 *Code postal, localité et pays du déposant*

7040 Genly,
Belgique

06 *Nom et adresse du mandataire ou indication de l'adresse postale du déposant*

BARTHELEMY Jean-Emmanuel
rue des Marcottes 30
7000 Mons
Belgique.

08 *Reproduction du dessin ou modèle*

VOIR REPRODUCTION(S)

11 *Indication du produit suivi de la (des) classe(s) et de la (des) sous-classe(s)*

Banc (cl 6-01).

14 *Indication du nom du véritable créateur du dessin ou modèle*

GODART Edwige

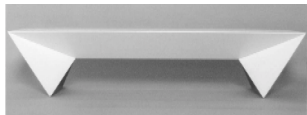

01 *Numéro d'enregistrement*

38027-02

Numéro, date et heure du dépôt

83170-02 04.08.2009 , 08.00

Date de l'enregistrement

16.10.2009 ,

02 *Date d'échéance*

04.08.2014

03 *Nom du déposant*

GODART Edwige

04 *Adresse (rue et numéro) du déposant*

Rue du Quesnoy 8

05 *Code postal, localité et pays du déposant*

7040 Genly,
Belgique

06 *Nom et adresse du mandataire ou indication de l'adresse postale du déposant*

BARTHELEMY Jean-Emmanuel
rue des Marcottes 30
7000 Mons
Belgique.

08 *Reproduction du dessin ou modèle*

VOIR REPRODUCTION(S)

11 *Indication du produit suivi de la (des) classe(s) et de la (des) sous-classe(s)*

Tréteau (cl 6-06).

14 *Indication du nom du véritable créateur du dessin ou modèle*

GODART Edwige

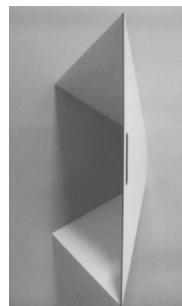
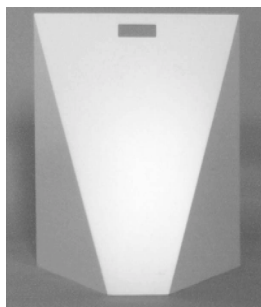

01 *Numéro d'enregistrement*

38027-03

Numéro, date et heure du dépôt

83170-03 04.08.2009 , 08.00

Date de l'enregistrement

16.10.2009 ,

02 *Date d'échéance*

04.08.2014

03 *Nom du déposant*

GODART Edwige

04 *Adresse (rue et numéro) du déposant*

Rue du Quesnoy 8

05 *Code postal, localité et pays du déposant*

7040 Genly,
Belgique

06 *Nom et adresse du mandataire ou indication de l'adresse postale du déposant*

BARTHELEMY Jean-Emmanuel
rue des Marcottes 30
7000 Mons
Belgique.

08 *Reproduction du dessin ou modèle*

VOIR REPRODUCTION(S)

11 *Indication du produit suivi de la (des) classe(s) et de la (des) sous-classe(s)*

Tréteau (cl 6-06).

14 *Indication du nom du véritable créateur du dessin ou modèle*

GODART Edwige

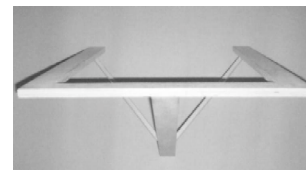
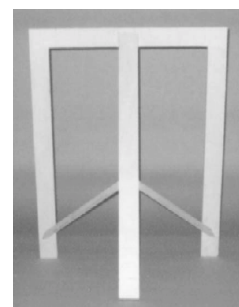
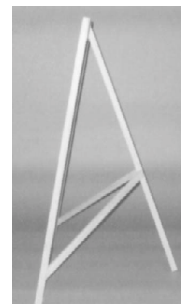

01 *Inschrijvingsnummer*

38028-01

Nummer en dagtekening (dag en uur) van het depot

82896-01 06.07.2009 , 08.00

Datum inschrijving

04.09.2009 ,

02 *Vervaldatum*

06.07.2014

03 *Naam van de deposant*

Holografix Media BV

04 *Adres (straat en nummer) van de deposant*

Minervum 7069

05 *Postcode, plaats en land van de deposant*

4817 ZK Breda,
Nederland

- 08 *Afbeelding van de tekening of het model*
ZIE AFBEELDING(EN)
- 11 *Vermelding van het voortbrengsel gevolgd door de aanduiding van de klasse(n) en onderklasse(n)*
Reflectiekast (kl 20-02, 03; 16-05).
- 14 *Vermelding van de naam van de werkelijke ontwerper van de tekening*
ZELDERS René; POORTMAN Joey

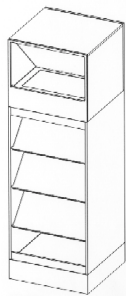

- 01 *Inschrijvingsnummer*
38028-02
- Nummer en dagtekening (dag en uur) van het depot*
82896-03 06.07.2009 , 08.00
- Datum inschrijving*
04.09.2009 ,
- 02 *Vervaldatum*
06.07.2014
- 03 *Naam van de deposant*
Holografix Media BV
- 04 *Adres (straat en nummer) van de deposant*
Minervum 7069
- 05 *Postcode, plaats en land van de deposant*
4817 ZK Breda,
Nederland
- 08 *Afbeelding van de tekening of het model*
ZIE AFBEELDING(EN)
- 11 *Vermelding van het voortbrengsel gevolgd door de aanduiding van de klasse(n) en onderklasse(n)*
Reflectiekast (kl 20-02, 03; 16-05).
- 14 *Vermelding van de naam van de werkelijke ontwerper van de tekening*
ZELDERS René; POORTMAN Joey

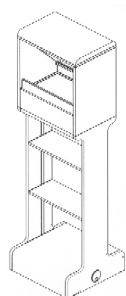

- 01 *Inschrijvingsnummer*
38028-03

Nummer en dagtekening (dag en uur) van het depot

82896-04 06.07.2009 , 08.00

Datum inschrijving

04.09.2009 ,

02 *Vervaldatum*

06.07.2014

03 *Naam van de deposant*

Holografix Media BV

04 *Adres (straat en nummer) van de deposant*

Minervum 7069

05 *Postcode, plaats en land van de deposant*

4817 ZK Breda,
Nederland

08 *Afbeelding van de tekening of het model*

ZIE AFBEELDING(EN)

11 *Vermelding van het voortbrengsel gevolgd door de aanduiding van de klasse(n) en onderklasse(n)*

Reflectiekast

(kl 20-02, 03; 16-05).

14 *Vermelding van de naam van de werkelijke ontwerper van de tekening*

ZELDERS René; POORTMAN Joey

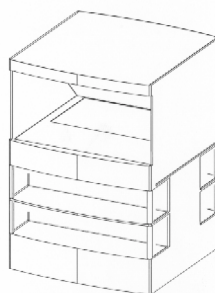

01 *Inschrijvingsnummer*

38028-04

Nummer en dagtekening (dag en uur) van het depot

82896-05 06.07.2009 , 08.00

Datum inschrijving

04.09.2009 ,

02 *Vervaldatum*

06.07.2014

03 *Naam van de deposant*

Holografix Media BV

04 *Adres (straat en nummer) van de deposant*

Minervum 7069

05 *Postcode, plaats en land van de deposant*

4817 ZK Breda,
Nederland

08 *Afbeelding van de tekening of het model*

ZIE AFBEELDING(EN)

11 *Vermelding van het voortbrengsel gevolgd door de aanduiding van de klasse(n) en onderklasse(n)*

Reflectiekast met tafel

(kl 20-02, 03;

16-05; 6-03).

14 *Vermelding van de naam van de werkelijke ontwerper van de tekening*

ZELDERS René; POORTMAN Joey

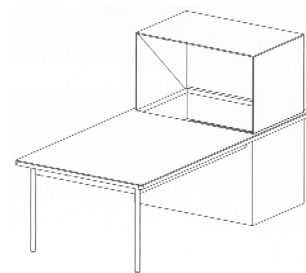

01 *Inschrijvingsnummer*

38029-00

Nummer en dagtekening (dag en uur) van het depot

83204-00 13.07.2009 , 08.00

Datum inschrijving

12.10.2009 ,

02 *Vervaldatum*

13.07.2014

03 *Naam van de deposant*

Baby Case B.V.

04 *Adres (straat en nummer) van de deposant*

Nieuwendam 16-18

05 *Postcode, plaats en land van de deposant*

1621 AP Hoorn, Nederland.
Nederland

08 *Afbeelding van de tekening of het model*

ZIE AFBEELDING(EN)

09 *Vermelding van de kleur(en)*

grijs, zwart, rood, blauw, wit, lichtbruin

11 *Vermelding van het voortbrengsel gevolgd door de aanduiding van de klasse(n) en onderklasse(n)*

Hobbelpaard (kl 21-01).

14 *Vermelding van de naam van de werkelijke ontwerper van de tekening*

WITJES Cees





01 Numéro d'enregistrement
38030-01

Numéro, date et heure du dépôt
06888-01 16.10.2009 , 10.50

Date de l'enregistrement
29.10.2009 ,

02 Date d'échéance
16.10.2014

03 Nom du déposant
WELTER Alix

04 Adresse (rue et numéro) du déposant
Rue des anglais no 52

05 Code postal, localité et pays du déposant
4000 Liège,
Belgique

08 Reproduction du dessin ou modèle
VOIR REPRODUCTION(S)

11 Indication du produit suivi de la (des)
classe(s) et de la (des) sous-classe(s)
Table (cl 6-03).

14 Indication du nom du véritable créateur du
dessin ou modèle
WELTER Alix

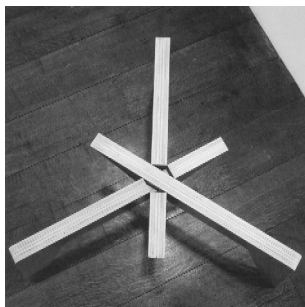

01 Numéro d'enregistrement
38030-02

Numéro, date et heure du dépôt
06888-02 16.10.2009 , 10.50

Date de l'enregistrement
29.10.2009 ,

02 Date d'échéance
16.10.2014

03 Nom du déposant
WELTER Alix

04 Adresse (rue et numéro) du déposant
Rue des anglais no 52

05 Code postal, localité et pays du déposant
4000 Liège,
Belgique

08 Reproduction du dessin ou modèle
VOIR REPRODUCTION(S)

11 Indication du produit suivi de la (des)
classe(s) et de la (des) sous-classe(s)
Chaise (cl 6-01).

14 Indication du nom du véritable créateur du
dessin ou modèle
WELTER Alex

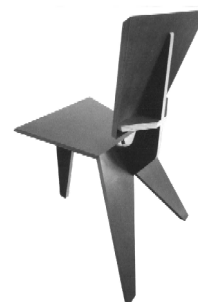
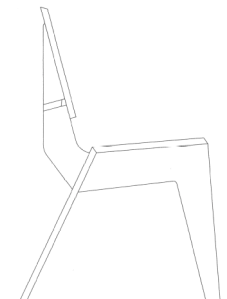

01 Numéro d'enregistrement
38030-03

Numéro, date et heure du dépôt
06888-03 16.10.2009 , 10.50

Date de l'enregistrement
29.10.2009 ,

02 Date d'échéance
16.10.2014

03 Nom du déposant
WELTER Alix

04 Adresse (rue et numéro) du déposant
Rue des anglais no 52

05 Code postal, localité et pays du déposant
4000 Liège,
Belgique

08 Reproduction du dessin ou modèle
VOIR REPRODUCTION(S)

11 Indication du produit suivi de la (des)
classe(s) et de la (des) sous-classe(s)
Chaise (cl 6-01).

- 14 Indication du nom du véritable créateur du dessin ou modèle
WELTER Alix

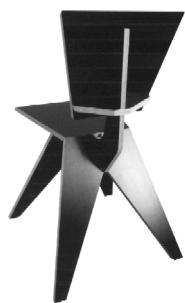

- 01 Inschrijvingsnummer
38031-00

Nummer en dagtekening (dag en uur) van het depot

83214-00 31.08.2009 , 08.00

Datum inschrijving
21.10.2009 ,

- 02 Vervaldatum
31.08.2014

- 03 Naam van de deposant
Chantal Essed

- 04 Adres (straat en nummer) van de deposant
Orteliusstraat 112hs

- 05 Postcode, plaats en land van de deposant
1057 BG Amsterdam,
Nederland

- 08 Afbeelding van de tekening of het model
ZIE AFBEELDING(EN)

- 11 Vermelding van het voortbrengsel gevolgd door de aanduiding van de klasse(n) en onderklasse(n)
Sieradenrek (kl 20-02).

- 14 Vermelding van de naam van de werkelijke ontwerper van de tekening
ESSED Chantal

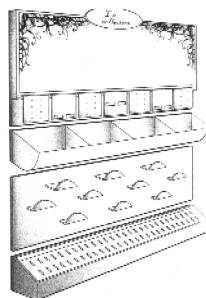

- 01 Numéro d'enregistrement
38032-01

Numéro, date et heure du dépôt

83216-01 09.09.2009 , 08.00

Date de l'enregistrement

15.10.2009 ,

- 02 Date d'échéance
09.09.2014

- 03 Nom du déposant
Bribosia Gauthier

- 04 Adresse (rue et numéro) du déposant
349 avenue Molière

- 05 Code postal, localité et pays du déposant
1180 Bruxelles,
Belgique

- 08 Reproduction du dessin ou modèle
VOIR REPRODUCTION(S)

- 11 Indication du produit suivi de la (des) classe(s) et de la (des) sous-classe(s)
Poupée (cl 21-01).

- 14 Indication du nom du véritable créateur du dessin ou modèle
BRIBOSIA Gauthier



- 01 Numéro d'enregistrement
38032-02

Numéro, date et heure du dépôt

83216-02 09.09.2009 , 08.00

Date de l'enregistrement

15.10.2009 ,

- 02 Date d'échéance
09.09.2014

- 03 Nom du déposant
Bribosia Gauthier

- 04 Adresse (rue et numéro) du déposant
349 avenue Molière

- 05 Code postal, localité et pays du déposant
1180 Bruxelles,
Belgique

- 08 Reproduction du dessin ou modèle
VOIR REPRODUCTION(S)

- 11 Indication du produit suivi de la (des) classe(s) et de la (des) sous-classe(s)
Poupée (cl 21-01).

- 14 Indication du nom du véritable créateur du dessin ou modèle
BRIBOSIA Gauthier



- 01 Numéro d'enregistrement
38032-03

Numéro, date et heure du dépôt

83216-03 09.09.2009 , 08.00

Date de l'enregistrement

15.10.2009 ,

- 02 Date d'échéance
09.09.2014

- 03 Nom du déposant
Bribosia Gauthier

- 04 Adresse (rue et numéro) du déposant
349 avenue Molière

- 05 Code postal, localité et pays du déposant
1180 Bruxelles,
Belgique

- 08 Reproduction du dessin ou modèle
VOIR REPRODUCTION(S)

- 11 Indication du produit suivi de la (des) classe(s) et de la (des) sous-classe(s)
Poupée (cl 21-01).

- 14 Indication du nom du véritable créateur du dessin ou modèle
BRIBOSIA Gauthier



- 01 Numéro d'enregistrement
38032-04

Numéro, date et heure du dépôt

83216-04 09.09.2009 , 08.00

Date de l'enregistrement

15.10.2009 ,

- 02 Date d'échéance
09.09.2014

- 03 *Nom du déposant*
Bribosia Gauthier
- 04 *Adresse (rue et numéro) du déposant*
349 avenue Molière
- 05 *Code postal, localité et pays du déposant*
1180 Bruxelles,
Belgique
- 08 *Reproduction du dessin ou modèle*
VOIR REPRODUCTION(S)
- 11 *Indication du produit suivi de la (des) classe(s) et de la (des) sous-classe(s)*
Poupée (cl 21-01).
- 14 *Indication du nom du véritable créateur du dessin ou modèle*
BRIBOSIA Gauthier



- 01 *Numéro d'enregistrement*
38032-05
- Numéro, date et heure du dépôt*
83216-05 09.09.2009 , 08.00
- Date de l'enregistrement*
15.10.2009 ,
- 02 *Date d'échéance*
09.09.2014
- 03 *Nom du déposant*
Bribosia Gauthier
- 04 *Adresse (rue et numéro) du déposant*
349 avenue Molière
- 05 *Code postal, localité et pays du déposant*
1180 Bruxelles,
Belgique
- 08 *Reproduction du dessin ou modèle*
VOIR REPRODUCTION(S)
- 11 *Indication du produit suivi de la (des) classe(s) et de la (des) sous-classe(s)*
Poupée (cl 21-01).
- 14 *Indication du nom du véritable créateur du dessin ou modèle*
BRIBOSIA Gauthier



- 01 *Numéro d'enregistrement*
38032-06
- Numéro, date et heure du dépôt*
83216-06 09.09.2009 , 08.00
- Date de l'enregistrement*
15.10.2009 ,
- 02 *Date d'échéance*
09.09.2014
- 03 *Nom du déposant*
Bribosia Gauthier
- 04 *Adresse (rue et numéro) du déposant*
349 avenue Molière
- 05 *Code postal, localité et pays du déposant*
1180 Bruxelles,
Belgique
- 08 *Reproduction du dessin ou modèle*
VOIR REPRODUCTION(S)
- 11 *Indication du produit suivi de la (des) classe(s) et de la (des) sous-classe(s)*
Poupée (cl 21-01).
- 14 *Indication du nom du véritable créateur du dessin ou modèle*
BRIBOSIA Gauthier



- 01 *Numéro d'enregistrement*
38032-07
- Numéro, date et heure du dépôt*
83216-07 09.09.2009 , 08.00
- Date de l'enregistrement*
15.10.2009 ,
- 02 *Date d'échéance*
09.09.2014
- 03 *Nom du déposant*
Bribosia Gauthier
- 04 *Adresse (rue et numéro) du déposant*
349 avenue Molière
- 05 *Code postal, localité et pays du déposant*
1180 Bruxelles,
Belgique
- 08 *Reproduction du dessin ou modèle*
VOIR REPRODUCTION(S)
- 11 *Indication du produit suivi de la (des) classe(s) et de la (des) sous-classe(s)*
Poupée (cl 21-01).
- 14 *Indication du nom du véritable créateur du dessin ou modèle*
BRIBOSIA Gauthier



- 01 *Inschrijvingsnummer*
38033-01
- Nummer en dagtekening (dag en uur) van het depot*
83220-01 07.09.2009 , 08.00
- Datum inschrijving*
03.11.2009 ,
- 02 *Vervaldatum*
07.09.2014
- 03 *Naam van de deposant*
VAN DER HOORN Leon
- 04 *Adres (straat en nummer) van de deposant*
Waalbandijk 5
- 05 *Postcode, plaats en land van de deposant*
5313 AJ Nieuwaal,
Nederland
- 08 *Afbeelding van de tekening of het model*
ZIE AFBEELDING(EN)
- 11 *Vermelding van het voortbrengsel gevolgd door de aanduiding van de klasse(n) en onderklasse(n)*
Schoorsteenkap (kl 25-02).
- 12 *Beschrijving van de kenmerkende eigenschappen van het nieuwe uiterlijk van het voortbrengsel; in voorkomend geval, vermelding van de onderdelen van de tekening of het model waarop de kleuren betrekking hebben*
Ronde schoorsteenkap met een platte deksel en 20 vaantjes; oliegelagerd.
- 14 *Vermelding van de naam van de werkelijke ontwerper van de tekening*
VAN DER HOORN Leon



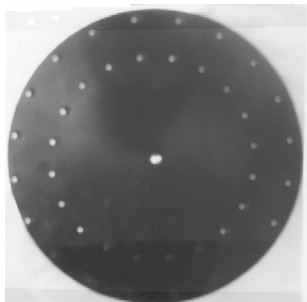
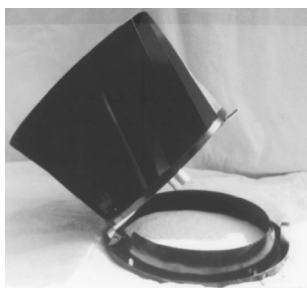

01 *Inschrijvingsnummer*
38033-02

Nummer en dagtekening (dag en uur) van het depot

83220-02 07.09.2009 , 08.00

Datum inschrijving

03.11.2009 ,

02 *Vervaldatum*
07.09.2014

03 *Naam van de deposant*
VAN DER HOORN Leon

04 *Adres (straat en nummer) van de deposant*
Waalbandijk 5

05 *Postcode, plaats en land van de deposant*
5313 AJ Nieuwaal,
Nederland

08 *Afbeelding van de tekening of het model*
ZIE AFBEELDING(EN)

11 *Vermelding van het voortbrengsel gevolgd door de aanduiding van de klasse(n) en onderklasse(n)*
Schoorsteenkap (kl 25-02).

14 *Vermelding van de naam van de werkelijke ontwerper van de tekening*
VAN DER HOORN Leon

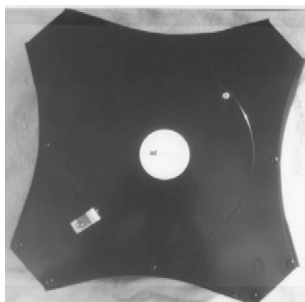

01 *Inschrijvingsnummer*
38033-03

Nummer en dagtekening (dag en uur) van het depot

83220-03 07.09.2009 , 08.00

Datum inschrijving

03.11.2009 ,

02 *Vervaldatum*
07.09.2014

03 *Naam van de deposant*
VAN DER HOORN Leon

04 *Adres (straat en nummer) van de deposant*
Waalbandijk 5

05 *Postcode, plaats en land van de deposant*
5313 AJ Nieuwaal,
Nederland

08 *Afbeelding van de tekening of het model*
ZIE AFBEELDING(EN)

11 *Vermelding van het voortbrengsel gevolgd door de aanduiding van de klasse(n) en onderklasse(n)*
Schoorsteenkap (kl 25-02).

12 *Beschrijving van de kenmerkende eigenschappen van het nieuwe uiterlijk van het voortbrengsel; in voorkomend geval, vermelding van de onderdelen van de tekening of het model waarop de kleuren betrekking hebben*
Vierkante kap met hoekroosters en met veegluik.

14 *Vermelding van de naam van de werkelijke ontwerper van de tekening*
VAN DER HOORN Leon

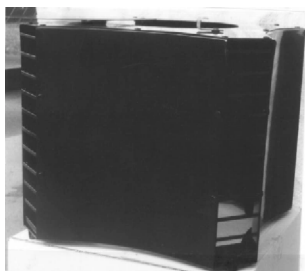

01 *Inschrijvingsnummer*
38033-04

Nummer en dagtekening (dag en uur) van het depot

83220-04 07.09.2009 , 08.00

Datum inschrijving

03.11.2009 ,

02 *Vervaldatum*
07.09.2014

03 *Naam van de deposant*
VAN DER HOORN Leon

04 *Adres (straat en nummer) van de deposant*
Waalbandijk 5

05 *Postcode, plaats en land van de deposant*
5313 AJ Nieuwaal,
Nederland

08 *Afbeelding van de tekening of het model*
ZIE AFBEELDING(EN)

11 *Vermelding van het voortbrengsel gevolgd door de aanduiding van de klasse(n) en onderklasse(n)*
Schoorsteenkap (kl 25-02).

12 *Beschrijving van de kenmerkende eigenschappen van het nieuwe uiterlijk van het voortbrengsel; in voorkomend geval, vermelding van de onderdelen van de tekening of het model waarop de kleuren betrekking hebben*
12 kantige kap met veegluik.

14 *Vermelding van de naam van de werkelijke ontwerper van de tekening*
VAN DER HOORN Leon

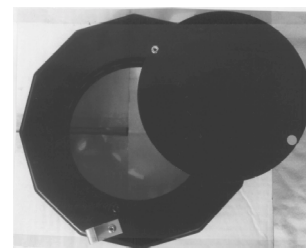

01 *Inschrijvingsnummer*
38034-00

Nummer en dagtekening (dag en uur) van het depot

83236-00 26.08.2009 , 08.00

Datum inschrijving

23.10.2009 ,

02 *Vervaldatum*

26.08.2014

03 *Naam van de deposant*

Ferdinandus, Adrianus, Marinus den Ridder;
Stefan Grasso,
Noordmolenstraat 10 a,
3035 RJ Rotterdam

04 *Adres (straat en nummer) van de deposant*
Bredasestraat 11

05 *Postcode, plaats en land van de deposant*
4611 CE Bergen op Zoom, Nederland.
Nederland

08 *Afbeelding van de tekening of het model*
ZIE AFBEELDING(EN)

11 *Vermelding van het voortbrengsel gevolgd door de aanduiding van de klasse(n) en onderklasse(n)*

Behuizing van een brandslanghaspel (kl 8-99).

14 *Vermelding van de naam van de werkelijke ontwerper van de tekening*

DEN RIDDER Ferdinandus Adrianus Marinus; GRASSO Stefan

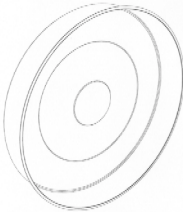

perspectief links voor



perspectief links achter

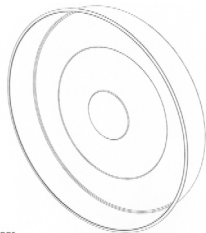

perspectief rechts voor



perspectief rechts achter

01 *Inschrijvingsnummer*

38035-00

Nummer en dagtekening (dag en uur) van het depot

83244-00 05.10.2009 , 08.00

Datum inschrijving

14.10.2009 ,

02 *Vervaldatum*

05.10.2014

03 *Naam van de deposant*

Kenneth Veenenbos

04 *Adres (straat en nummer) van de deposant*
Schipperstraat 48

05 *Postcode, plaats en land van de deposant*
2584 VR Den Haag,
Nederland

08 *Afbeelding van de tekening of het model*
ZIE AFBEELDING(EN)

11 *Vermelding van het voortbrengsel gevolgd door de aanduiding van de klasse(n) en onderklasse(n)*

Stoel (kl 6-04).

14 *Vermelding van de naam van de werkelijke ontwerper van de tekening*

VEENENBOS Kenneth

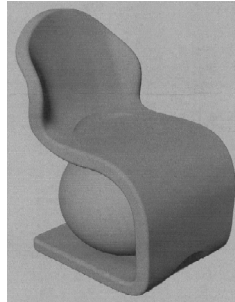

01 *Inschrijvingsnummer*

38036-01

Nummer en dagtekening (dag en uur) van het depot

83256-01 10.09.2009 , 08.00

Datum inschrijving

19.10.2009 ,

02 *Vervaldatum*

10.09.2014

03 *Naam van de deposant*

Kemeling Kunststoffen BV

04 *Adres (straat en nummer) van de deposant*
Industriestraat 57

05 *Postcode, plaats en land van de deposant*
2617 CT Naaldwijk,
Nederland

08 *Afbeelding van de tekening of het model*
ZIE AFBEELDING(EN)

09 *Vermelding van de kleur(en)*

blauw, wit

11 *Vermelding van het voortbrengsel gevolgd door de aanduiding van de klasse(n) en onderklasse(n)*

Logo (kl 32-00).



01 *Inschrijvingsnummer*

38036-02

Nummer en dagtekening (dag en uur) van het depot

83256-02 10.09.2009 , 08.00

Datum inschrijving

19.10.2009 ,

02 *Vervaldatum*

10.09.2014

03 *Naam van de deposant*

Kemeling Kunststoffen BV

04 *Adres (straat en nummer) van de deposant*
Industriestraat 57

05 *Postcode, plaats en land van de deposant*
2617 CT Naaldwijk,
Nederland

08 *Afbeelding van de tekening of het model*
ZIE AFBEELDING(EN)

11 *Vermelding van het voortbrengsel gevolgd door de aanduiding van de klasse(n) en onderklasse(n)*

Ligstoel (6-01).

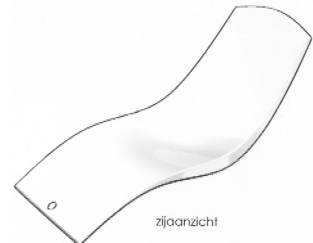

zij aanzicht



voor aanzicht



01 *Inschrijvingsnummer*
38037-00

Nummer en dagtekening (dag en uur) van het depot

83258-00 10.09.2009 , 14.43

Datum inschrijving
14.10.2009 ,

02 *Vervaldatum*
10.09.2014

03 *Naam van de deposant*
Republic Tobacco L.P.,
Delaware Limited Partnership

04 *Adres (straat en nummer) van de deposant*
2301 Ravine Way

05 *Postcode, plaats en land van de deposant*
Glenview, Illinois 60025,
Ver.St.v.Am

06 *Naam en adres van de gemachtigde of vermelding van het correspondentie-adres van de deposant*
Bureau Gevers N.V.
Holidaystraat 5
B-1831 Diegem
België.

08 *Afbeelding van de tekening of het model*
ZIE AFBEELDING(EN)

11 *Vermelding van het voortbrengsel gevolgd door de aanduiding van de klasse(n) en onderklasse(n)*
Sigarettenmachine (kl 27-99).

13 *Recht van voorrang als bedoeld in artikel 4 van het verdrag van Parijs tot bescherming van de Industriële Eigendom*
Ver.St.v.Am., dd. 22 07 2009, nr. 29/
340635, LIN Mei.

14 *Vermelding van de naam van de werkelijke ontwerper van de tekening*
LIN Mei

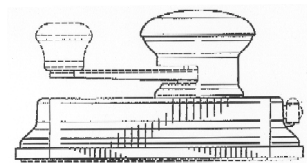
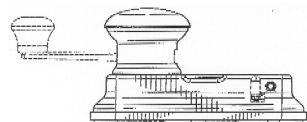
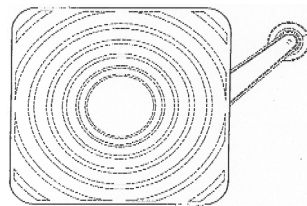
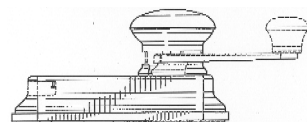
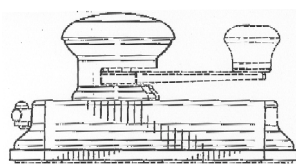
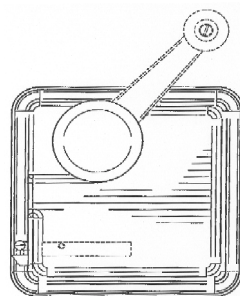
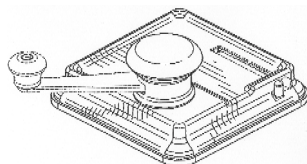
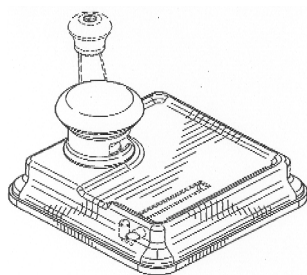

01 *Numéro d'enregistrement*
38038-00

Numéro, date et heure du dépôt
83290-00 08.10.2009 , 14.04
Date de l'enregistrement
02.11.2009 ,

02 *Date d'échéance*
08.10.2014

03 *Nom du déposant*
António Isidro BEXIGA FERREIRA;
Paulo Jorge DOS SANTOS
MARQUES,
64, rue Pierre Hentges,
1726 Luxembourg

04 *Adresse (rue et numéro) du déposant*
143, rue de Hollerich

05 *Code postal, localité et pays du déposant*
1741 Luxembourg, Grand-Duché de
Luxembourg,
Grand-Duché de Luxembourg

06 *Nom et adresse du mandataire ou indication de l'adresse postale du déposant*
Office Ernest T. FREYLINGER S.A.
234 route d' Arlon
L-8010 Strassen
Luxembourg.

08 *Reproduction du dessin ou modèle*
VOIR REPRODUCTION(S)

11 *Indication du produit suivi de la (des) classe(s) et de la (des) sous-classe(s)*
Jeu (cl 21-01).

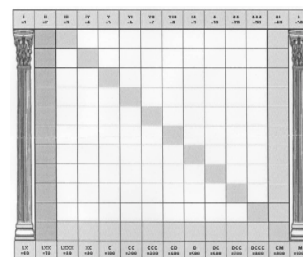

01 *Inschrijvingsnummer*
38039-01

Nummer en dagtekening (dag en uur) van het depot

83180-01 11.08.2009 , 08.00

Datum inschrijving
07.11.2009 ,

02 *Vervaldatum*
11.08.2014

03 *Naam van de deposant*
Marien Carl Albert Maria

04 *Adres (straat en nummer) van de deposant*
Bergstraat 30

05 *Postcode, plaats en land van de deposant*
B-1982 Weerde,
België

08 *Afbeelding van de tekening of het model*
ZIE AFBEELDING(EN)

11 *Vermelding van het voortbrengsel gevolgd door de aanduiding van de klasse(n) en onderklasse(n)*
Zitbank (kl 6-01; 21-02).

12 *Beschrijving van de kenmerkende eigenschappen van het nieuwe uiterlijk van het voortbrengsel; in voorkomend geval, vermelding*

ding van de onderdelen van de tekening of het model waarop de kleuren betrekking hebben

Zitbank bestaande uit twee cirkelvormige buizen waarvan de ene cirkel een grotere diameter heeft dan de andere; de kleinere cirkel ligt binnenin de grotere.

- 14 Vermelding van de naam van de werkelijke ontwerper van de tekening

MARIEN Carl

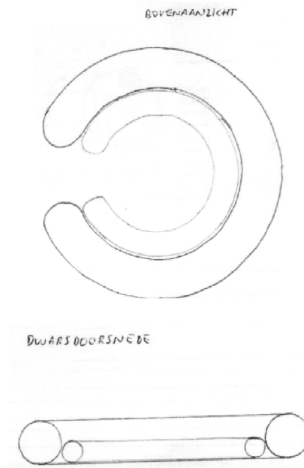
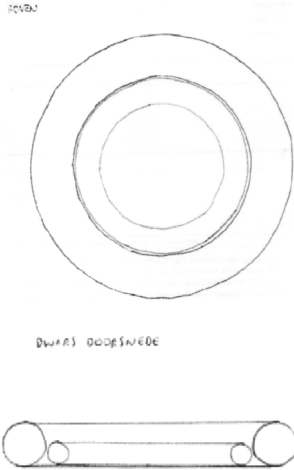

#@mmp 2112

- 01 Inschrijvingsnummer

38039-02

Nummer en dagtekening (dag en uur) van het depot

83180-02 11.08.2009 , 08.00

Datum inschrijving

07.11.2009 ,

- 02 Vervaldatum

11.08.2014

- 03 Naam van de deposant

Marien Carl Albert Maria

- 04 Adres (straat en nummer) van de deposant

Bergstraat 30

- 05 Postcode, plaats en land van de deposant

B-1982 Weerde,
België

- 08 Afbeelding van de tekening of het model

ZIE AFBEELDING(EN)

- 11 Vermelding van het voortbrengsel gevolgd door de aanduiding van de klasse(n) en onderklasse(n)

Zitbank (kl 6-01; 21-02).

- 12 Beschrijving van de kenmerkende eigenschappen van het nieuwe uiterlijk van het voortbrengsel; in voorkomend geval, vermelding van de onderdelen van de tekening of het model waarop de kleuren betrekking hebben

Zitbank, bestaande uit twee cirkelvormige buizen waarvan de ene cirkel een grotere diameter heeft als de andere; de kleinere cirkel ligt binnenin de grotere; aan de voorzijde van de zitbank bevat zich een opening.

- 14 Vermelding van de naam van de werkelijke ontwerper van de tekening

MARIEN Carl



Rubriek III Rubrique III

Beneluxdepots ingeschreven overeenkomstig artikel 3.11 van het Benelux-verdrag inzake de intellectuele eigendom waarvan door de deposant opschorting van de publicatie van de inschrijving werd gevraagd.

- 01 Volgnummer van de inschrijving alsmede nummer en dagtekening (dag, uur en minuut) van het depot, datum van inschrijving;
- 02 Datum waarop de geldigheidsduur van de inschrijving verstrijkt;
- 03 Naam van de deposant;
- 04 Adres (straat);
- 05 Plaats en land;
- 06 In voorkomend geval, naam en adres van de gemachtigde of, in voorkomend geval, vermelding van het correspondentie-adres van de deposant;
- 08 Afbeelding(en) van de tekening of het model;
- 09 In voorkomend geval, vermelding van de kleur(en);
- 10 in voorkomend geval, nadere omschrijving van de onder code 09 genoemde kleur(en);
- 11 Vermelding van het voortbrengsel alsmede klasse(n) en onderklasse(n) aanduiding;
- 12 In voorkomend geval, vermelding van de kenmerkende eigenschappen van de tekening of het model;
- 13 In voorkomend geval, vermelding van het recht van voorrang als bedoeld in artikel 4 van het Verdrag van Parijs tot bescherming van de Industriële Eigendom;
- 14 In voorkomend geval, vermelding van de naam van de werkelijke ontwerper van de tekening of het model;
- 15 Vermelding van de termijn waarvoor opschorting van de publicatie werd gevraagd.

Dépôts Benelux enregistrés conformément aux dispositions de l'article 3.11 de la Convention Benelux en matière de propriété intellectuelle pour lesquels le déposant avait demandé l'ajournement de la publication.

- 01 Numéro d'ordre de l'enregistrement ainsi que le numéro et la date (jour, heure et minute) du dépôt, la date d'enregistrement;
- 02 Date d'échéance de la durée de protection de l'enregistrement;
- 03 Nom du déposant;
- 04 Adresse (rue);
- 05 Localité et pays;
- 06 Le cas échéant, le nom et l'adresse du mandataire ou, le cas échéant, l'indication de l'adresse postale du déposant;
- 08 Reproduction(s) du dessin ou du modèle;
- 09 Le cas échéant, l'indication de la (des) couleur(s);
- 10 Le cas échéant, la description de la (des) couleur(s) mentionnée(s) au code 09;
- 11 Indication du produit ainsi que l'indication de la (des) classe(s) et de la (des) sous-classe(s);
- 12 Le cas échéant, l'indication des éléments caractéristiques du dessin ou du modèle;
- 13 Le cas échéant, l'indication du droit de priorité tel que visé à l'article 4 de la Convention de Paris pour la protection de la Propriété Industrielle;
- 14 Le cas échéant, l'indication du nom du véritable créateur du dessin ou du modèle;
- 15 Indication de la période d'ajournement de la publication.



01 Inschrijvingsnummer**37982-01***Nummer en dagtekening (dag en uur) van het depot*

82949-01 03.02.2009 , 08.00

Datum inschrijving

27.07.2009 ,

02 Vervaldatum

03.02.2014

03 Naam van de deposant

Eric VANDEWINCKEL

04 Adres (straat en nummer) van de deposant

Hellichtstraat 62

05 Postcode, plaats en land van de deposant3110 Rotselaar,
België**08 Afbeelding van de tekening of het model**

ZIE AFBEELDING(EN)

11 Vermelding van het voortbrengsel gevolgd door de aanduiding van de klasse(n) en onderklasse(n)

Kleerhanger (kl 6-08).

14 Vermelding van de naam van de werkelijke ontwerper van de tekening

VANDEWINCKEL Eric

15 Vermelding van de uiterlijke opschortingsdatum van de publicatie

01.12.2009

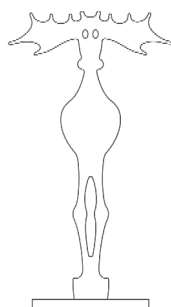
**01 Inschrijvingsnummer****37982-02***Nummer en dagtekening (dag en uur) van het depot*

82949-02 03.02.2009 , 08.00

Datum inschrijving

27.07.2009 ,

02 Vervaldatum

03.02.2014

03 Naam van de deposant

Eric VANDEWINCKEL

04 Adres (straat en nummer) van de deposant

Hellichtstraat 62

05 Postcode, plaats en land van de deposant3110 Rotselaar,
België**08 Afbeelding van de tekening of het model**

ZIE AFBEELDING(EN)

11 Vermelding van het voortbrengsel gevolgd door de aanduiding van de klasse(n) en onderklasse(n)

Kleerhanger (kl 6-08).

14 Vermelding van de naam van de werkelijke ontwerper van de tekening

VANDEWINCKEL Eric

15 Vermelding van de uiterlijke opschortingsdatum van de publicatie

01.12.2009



#@mmp 56



Rubriek VII Rubrique VII

Vernieuwingen van de overeenkomstig artikel 3.11 van het Benelux-verdrag inzake de intellectuele eigendom ingeschreven Beneluxdepots (artikel 3.14 van het Benelux-verdrag inzake de intellectuele eigendom).

- 01 Volgnummer van de inschrijving alsmede nummer en dagtekening (dag, uur en minuut) van het depot, datum van inschrijving;
- 02 Datum waarop de geldigheidsduur van de inschrijving verstrijkt;
- 03 Naam van de deposant;
- 04 Adres (straat);
- 05 Plaats en land;
- 06 In voorkomend geval, naam en adres van de gemachtigde of, in voorkomend geval, vermelding van het correspondentie-adres van de deposant;
- 08 Afbeelding(en) van de tekening of het model;
- 09 In voorkomend geval, vermelding van de kleur(en);
- 10 in voorkomend geval, nadere omschrijving van de onder code 09 genoemde kleur(en);
- 11 Vermelding van het voortbrengsel alsmede klasse(n) en onderklassen) aanduiding;
- 12 In voorkomend geval, vermelding van de kenmerkende eigenschappen van de tekening of het model;
- 13 In voorkomend geval, vermelding van het recht van voorrang als bedoeld in artikel 4 van het Verdrag van Parijs tot bescherming van de Industriële Eigendom;
- 14 In voorkomend geval, vermelding van de naam van de werkelijke ontwerper van de tekening of het model;
- 18 Datum van verzoek tot vernieuwing.

Renouvellements de dépôts Benelux enregistrés conformément à l'article 3.11 de la Convention Benelux en matière de propriété intellectuelle (article 3.14 de la Convention Benelux en matière de propriété intellectuelle).

- 01 Numéro d'ordre de l'enregistrement ainsi que le numéro et la date (jour, heure et minute) du dépôt, la date d'enregistrement;
- 02 Date d'échéance de la durée de protection de l'enregistrement;
- 03 Nom du déposant;
- 04 Adresse (rue);
- 05 Localité et pays;
- 06 Le cas échéant, le nom et l'adresse du mandataire ou, le cas échéant, l'indication de l'adresse postale du déposant;
- 08 Reproduction(s) du dessin ou du modèle;
- 09 Le cas échéant, l'indication de la (des) couleur(s);
- 10 Le cas échéant, la description de la (des) couleur(s) mentionnée(s) au code 09;
- 11 Indication du produit ainsi que l'indication de la (des) classe(s) et de la (des) sous-classe(s);
- 12 Le cas échéant, l'indication des éléments caractéristiques du dessin ou du modèle;
- 13 Le cas échéant, l'indication du droit de priorité tel que visé à l'article 4 de la Convention de Paris pour la protection de la Propriété Industrielle;
- 14 Le cas échéant, l'indication du nom du véritable créateur du dessin ou du modèle;
- 18 Date de la requête de renouvellement.



- 01 *Inschrijvingsnummer*
19540-02
Nummer en dagtekening (dag en uur) van het depot
64994-02 01.12.1989, 14.50
- 02 *Vervaldatum*
01.12.2014
- 03 *Naam van de deposant*
Terumo Kabushiki Kaisha
- 04 *Adres (straat en nummer) van de deposant*
44-1, Hatagaya 2-chome, Shibuya-ku
- 05 *Postcode, plaats en land van de deposant*
Tokyo,
Japan
- 06 *Naam en adres van de gemachtigde of vermelding van het correspondentie-adres van de deposant*
Octrooibureau Vriesendorp & Gaade B.V.
Dr. Kuiperstraat 6
2514 BB 's-Gravenhage
Nederland.
- 08 *Afbeelding van de tekening of het model*
ZIE AFBEELDING(EN)
- 11 *Vermelding van het voortbrengsel gevolgd door de aanduiding van de klasse(n) en onderklasse(n)*
Lancet-houder (kl 24-02).
- 13 *Recht van voorrang als bedoeld in artikel 4 van het verdrag van Parijs tot bescherming van de Industriële Eigendom*
Japan, dd. 02 06 1989, nr. 20056/1989, Terumo Kabushiki Kaisha.
- 14 *Vermelding van de naam van de werkelijke ontwerper van de tekening*
Katsuhiko Miyaguchi
- 18 *Dagtekening van de aanvraag van de vernieuwing*
22.10.2009

FIG.1

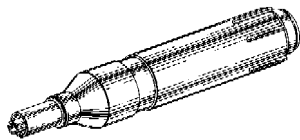

FIG.2

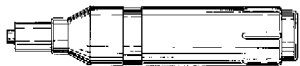

FIG.3



FIG.4

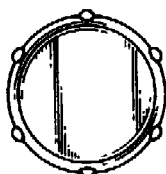
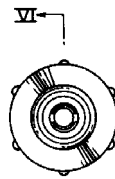
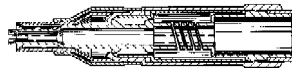

FIG.5



VI

FIG.6



- 01 *Inschrijvingsnummer*
19540-03
Nummer en dagtekening (dag en uur) van het depot
64994-03 01.12.1989, 14.50
- 02 *Vervaldatum*
01.12.2014
- 03 *Naam van de deposant*
Terumo Kabushiki Kaisha
- 04 *Adres (straat en nummer) van de deposant*
44-1, Hatagaya 2-chome, Shibuya-ku
- 05 *Postcode, plaats en land van de deposant*
Tokyo,
Japan
- 06 *Naam en adres van de gemachtigde of vermelding van het correspondentie-adres van de deposant*
Octrooibureau Vriesendorp & Gaade B.V.
Dr. Kuiperstraat 6
2514 BB 's-Gravenhage
Nederland.
- 08 *Afbeelding van de tekening of het model*
ZIE AFBEELDING(EN)
- 11 *Vermelding van het voortbrengsel gevolgd door de aanduiding van de klasse(n) en onderklasse(n)*
Lancet (kl 24-02).
- 13 *Recht van voorrang als bedoeld in artikel 4 van het verdrag van Parijs tot bescherming van de Industriële Eigendom*
Japan, dd. 02 06 1989, nr. 20057/1989, Terumo Kabushiki Kaisha.
- 14 *Vermelding van de naam van de werkelijke ontwerper van de tekening*
Katsuhiko Miyaguchi
- 18 *Dagtekening van de aanvraag van de vernieuwing*
22.10.2009

FIG.1

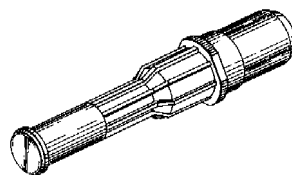

FIG.2

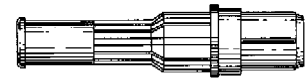

FIG.3

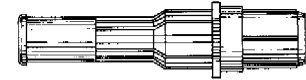

FIG.4

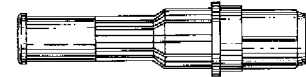
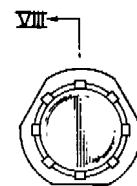

FIG.5



VIII

FIG.6

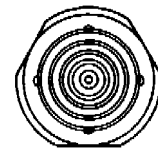
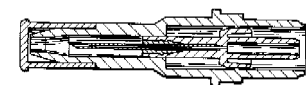

FIG.7



FIG.8



- 01 *Inschrijvingsnummer*
19542-01
Nummer en dagtekening (dag en uur) van het depot
65001-01 05.12.1989, 11.00
- 02 *Vervaldatum*
05.12.2014
- 03 *Naam van de deposant*
Terumo Kabushiki Kaisha
- 04 *Adres (straat en nummer) van de deposant*
44-1, Hatagaya 2-chome, Shibuya-ku
- 05 *Postcode, plaats en land van de deposant*
Tokyo,
Japan

- 06 *Naam en adres van de gemachtigde of vermelding van het correspondentie-adres van de deposant*

Octrooibureau Vriesendorp & Gaade B.V.
Dr. Kuiperstraat 6
2514 BB 's-Gravenhage
Nederland.

- 08 *Afbeelding van de tekening of het model*
ZIE AFBEELDING(EN)

- 11 *Vermelding van het voortbrengsel gevolgd door de aanduiding van de klasse(n) en onderklasse(n)*

Apparaat voor bloed analyse (kl 24-01).

- 13 *Recht van voorrang als bedoeld in artikel 4 van het verdrag van Parijs tot bescherming van de Industriële Eigendom*

Japan, dd. 06 06 1989, nr. 20657/1989, Terumo Kabushiki Kaisha.

- 14 *Vermelding van de naam van de werkelijke ontwerper van de tekening*

Tetsuya Arioka

- 18 *Dagtekening van de aanvraag van de vernieuwing*

22.10.2009

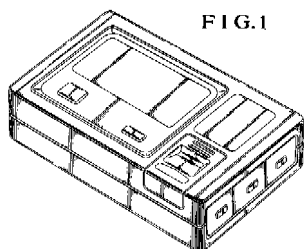

FIG. 1

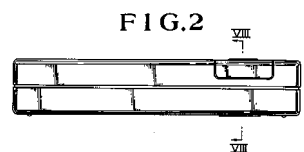

FIG. 2

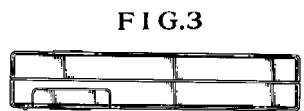

FIG. 3

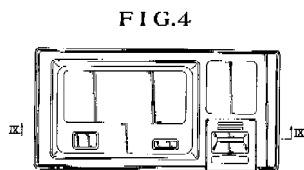

FIG. 4

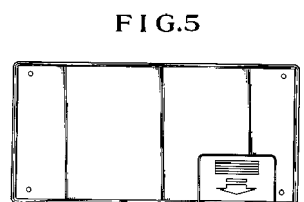

FIG. 5

FIG. 6



FIG. 7



FIG. 8

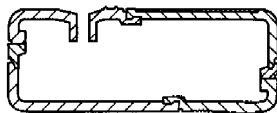
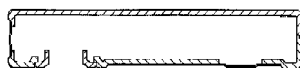

FIG. 9



- 01 *Inschrijvingsnummer*
19542-02

Nummer en dagtekening (dag en uur) van het depot

65001-02 05.12.1989, 11.00

- 02 *Vervaldatum*

05.12.2014

- 03 *Naam van de deposant*

Terumo Kabushiki Kaisha

- 04 *Adres (straat en nummer) van de deposant*

44-1, Hatagaya 2-chome, Shibuya-ku

- 05 *Postcode, plaats en land van de deposant*

Tokyo,
Japan

- 06 *Naam en adres van de gemachtigde of vermelding van het correspondentie-adres van de deposant*

Octrooibureau Vriesendorp & Gaade B.V.
Dr. Kuiperstraat 6
2514 BB 's-Gravenhage
Nederland.

- 08 *Afbeelding van de tekening of het model*
ZIE AFBEELDING(EN)

- 11 *Vermelding van het voortbrengsel gevolgd door de aanduiding van de klasse(n) en onderklasse(n)*

Bloedverwerkingsfilter (kl 24-01, 02).

- 13 *Recht van voorrang als bedoeld in artikel 4 van het verdrag van Parijs tot bescherming van de Industriële Eigendom*

Japan, dd. 06 06 1989, nr. 20659/1989, Terumo Kabushiki Kaisha.

- 14 *Vermelding van de naam van de werkelijke ontwerper van de tekening*

Shinichiro Kuroda; Takayuki Kido;
Masashi Yoshikawa

- 18 *Dagtekening van de aanvraag van de vernieuwing*

22.10.2009

FIG. 1

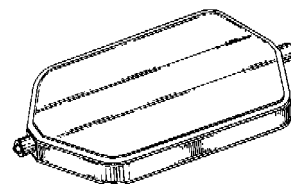

FIG. 2

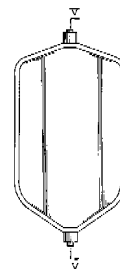

FIG. 3



FIG. 4



FIG. 5

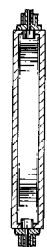
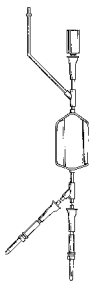

FIG. 6



01 *Inschrijvingsnummer*
19625-00

Nummer en dagtekening (dag en uur) van het depot

64889-00 31.10.1989, 24.00

02 *Vervaldatum*
31.10.2014

03 *Naam van de deposant*
Church of Spiritual Technology,
(California corporation)

04 *Adres (straat en nummer) van de deposant*
419 N. Larchmont 162

05 *Postcode, plaats en land van de deposant*
Los Angeles - California 90004,
Ver.St.v.Am

06 *Naam en adres van de gemachtigde of vermelding van het correspondentie-adres van de deposant*

Patrx IP Services
Bäckebo's Gärd
SE-422 59 Hisings Backa
Zweden.

08 *Afbeelding van de tekening of het model*
ZIE AFBEELDING(EN)

11 *Vermelding van het voortbrengsel gevolgd door de aanduiding van de klasse(n) en onderklasse(n)*

Afstandbesturing (kl 14-03).

12 *Beschrijving van de kenmerkende eigenschappen van het nieuwe uiterlijk van het voortbrengsel; in voorkomend geval, vermelding van de onderdelen van de tekening of het model waarop de kleuren betrekking hebben*

Fig. 1: Perspectivisch aanzicht. Fig. 2: Rechter zijaanzicht. Fig. 3: Vooraanzicht. Fig. 4: Bovenaanzicht. Fig. 5: Achteraanzicht. Fig. 6: Linker zijaanzicht. Fig. 7: Onderaanzicht.

13 *Recht van voorrang als bedoeld in artikel 4 van het verdrag van Parijs tot bescherming van de Industriële Eigendom*
Ver.St.v.Am., dd. 03 05 1989, dd. 346,827, John McCormick.

18 *Dagtekening van de aanvraag van de vernieuwing*
04.09.2009

FIG. 1

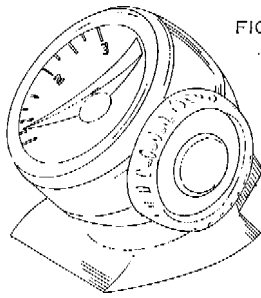

FIG. 2

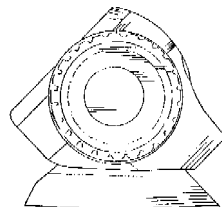

FIG. 3

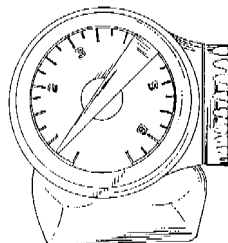

FIG. 4

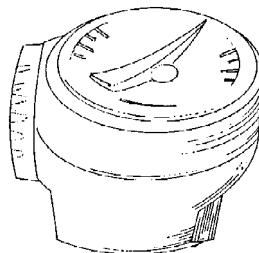

FIG. 5

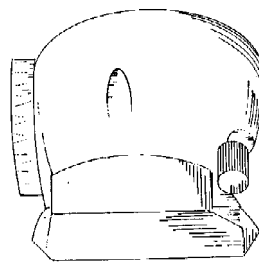

FIG. 6

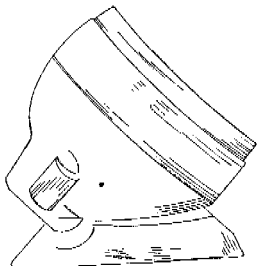
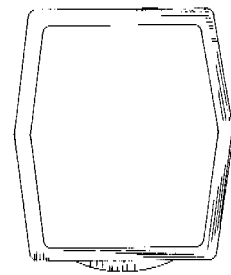

FIG. 7



01 *Inschrijvingsnummer*
19686-00

Nummer en dagtekening (dag en uur) van het depot

65263-00 21.02.1990, 11.00

02 *Vervaldatum*
21.02.2015

03 *Naam van de deposant*
ASSA ABLOY Nederland B.V.

04 *Adres (straat en nummer) van de deposant*
Meerval 4

05 *Postcode, plaats en land van de deposant*
4941 SK Raamsdonksveer,
Nederland

06 *Naam en adres van de gemachtigde of vermelding van het correspondentie-adres van de deposant*

Merkenbureau Bouma B.V.
Postbus 30177
3001 DD Rotterdam
Nederland.

08 *Afbeelding van de tekening of het model*
ZIE AFBEELDING(EN)

11 *Vermelding van het voortbrengsel gevolgd door de aanduiding van de klasse(n) en onderklasse(n)*
Sleutel (kl 8-07).

18 *Dagtekening van de aanvraag van de vernieuwing*
26.10.2009

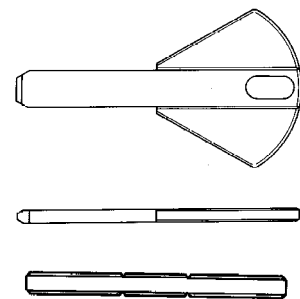

01 *Inschrijvingsnummer*
19823-01

Nummer en dagtekening (dag en uur) van het depot

64930-01 10.11.1989, 24.00

02 *Vervaldatum*
10.11.2014

- 03 *Naam van de deposant*
Rexam Beverage Can Company,
Delaware corporation
- 04 *Adres (straat en nummer) van de deposant*
8770 West Bryn Mawr Avenue
- 05 *Postcode, plaats en land van de deposant*
Chicago, IL 60631,
Ver.St.v.Am
- 06 *Naam en adres van de gemachtigde of vermelding van het correspondentie-adres van de deposant*
Office Kirkpatrick S.A.
Wolferslaan 32
B-1310 Terhulpen
België.
- 08 *Afbeelding van de tekening of het model*
ZIE AFBEELDING(EN)
- 11 *Vermelding van het voortbrengsel gevolgd door de aanduiding van de klasse(n) en onderklasse(n)*
Blikje (kl 9-03).
- 13 *Recht van voorrang als bedoeld in artikel 4 van het verdrag van Parijs tot bescherming van de Industriële Eigendom*
Ver.St.v.Am., dd. 12 05 1989, nr. 351,769, Thomas E. Moloney; Nelson N. Chernikoff; Edward K. Cassidy; John M. Mann.
- 14 *Vermelding van de naam van de werkelijke ontwerper van de tekening*
Andrew Halasz; Thomas E. Moloney; Nelson N. Chernikoff; Richard D. Zenger; Edward K. Cassidy; John M. Mann
- 18 *Dagtekening van de aanvraag van de vernieuwing*
26.10.2009

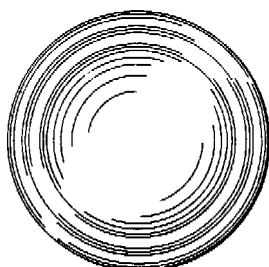
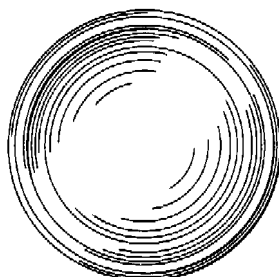
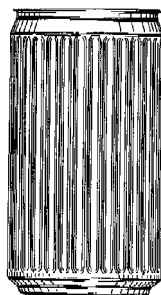

- N. Chernikoff; Edward K. Cassidy; John M. Mann.
- 14 *Vermelding van de naam van de werkelijke ontwerper van de tekening*
Andrew Halasz; Thomas E. Moloney; Nelson N. Chernikoff; Richard D. Zenger; Edward K. Cassidy; John M. Mann
- 18 *Dagtekening van de aanvraag van de vernieuwing*
26.10.2009

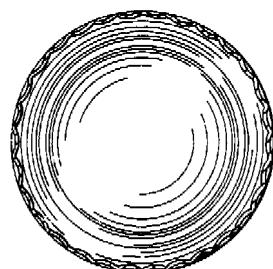
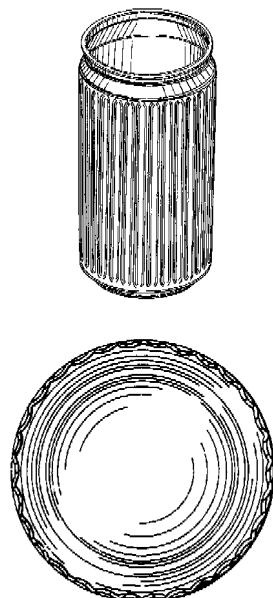
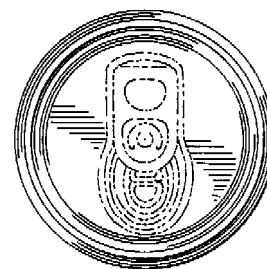
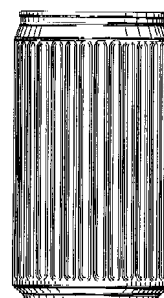
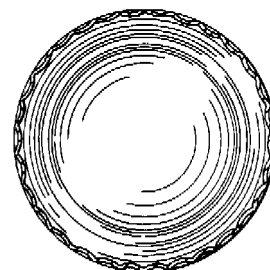
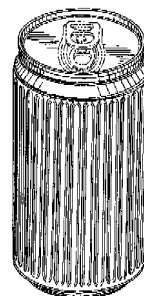

- 01 *Inschrijvingsnummer*
19823-02
- Nummer en dagtekening (dag en uur) van het depot*
64930-02 10.11.1989, 24.00
- 02 *Vervaldatum*
10.11.2014
- 03 *Naam van de deposant*
Rexam Beverage Can Company,
Delaware corporation
- 04 *Adres (straat en nummer) van de deposant*
8770 West Bryn Mawr Avenue
- 05 *Postcode, plaats en land van de deposant*
Chicago, IL 60631,
Ver.St.v.Am
- 06 *Naam en adres van de gemachtigde of vermelding van het correspondentie-adres van de deposant*
Office Kirkpatrick S.A.
Wolferslaan 32
B-1310 Terhulpen
België.
- 08 *Afbeelding van de tekening of het model*
ZIE AFBEELDING(EN)
- 11 *Vermelding van het voortbrengsel gevolgd door de aanduiding van de klasse(n) en onderklasse(n)*
Blikje (kl 9-03).
- 13 *Recht van voorrang als bedoeld in artikel 4 van het verdrag van Parijs tot bescherming van de Industriële Eigendom*
Ver.St.v.Am., dd. 12 05 1989, nr. 351,769, Thomas E. Moloney; Nelson

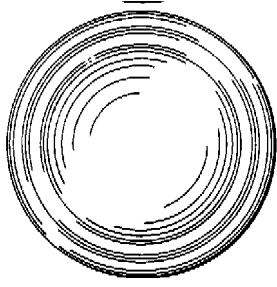

01 *Inschrijvingsnummer*
19823-03

Nummer en dagtekening (dag en uur) van het depot

64930-03 10.11.1989, 24.00

02 *Vervaldatum*
10.11.2014

03 *Naam van de deposant*
Rexam Beverage Can Company,
Delaware corporation

04 *Adres (straat en nummer) van de deposant*
8770 West Bryn Mawr Avenue

05 *Postcode, plaats en land van de deposant*
Chicago, IL 60631,
Ver.St.v.Am

06 *Naam en adres van de gemachtigde of vermelding van het correspondentie-adres van de deposant*

Office Kirkpatrick S.A.
Wolferslaan 32
B-1310 Terhulpen
België.

08 *Afbeelding van de tekening of het model*
ZIE AFBELDING(EN)

11 *Vermelding van het voortbrengsel gevolgd door de aanduiding van de klasse(n) en onderklasse(n)*
Blikje (kl 9-03).

13 *Recht van voorrang als bedoeld in artikel 4 van het verdrag van Parijs tot bescherming van de Industriële Eigendom*

Ver.St.v.Am., dd. 09 11 1989, nr. 432,396, Andrew Halasz; Thomas E. Moloney; Nelson N. Chernikoff; Richard D. Zenger.

14 *Vermelding van de naam van de werkelijke ontwerper van de tekening*

Andrew Halasz; Thomas E. Moloney; Nelson N. Chernikoff; Richard D. Zenger; Edward K. Cassidy; John M. Mann

18 *Dagtekening van de aanvraag van de vernieuwing*
26.10.2009

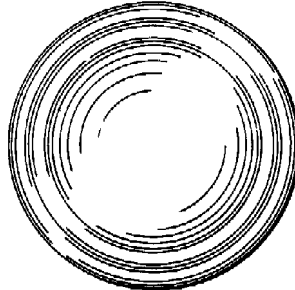
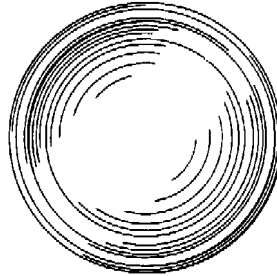
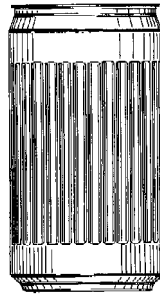
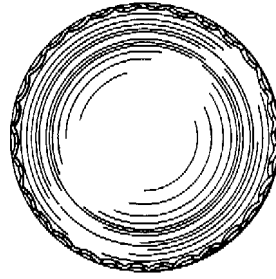
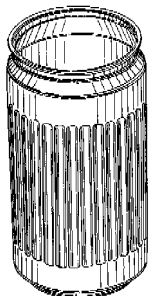

01 *Inschrijvingsnummer*
19823-04

Nummer en dagtekening (dag en uur) van het depot

64930-04 10.11.1989, 24.00

02 *Vervaldatum*
10.11.2014

03 *Naam van de deposant*
Rexam Beverage Can Company,
Delaware corporation

04 *Adres (straat en nummer) van de deposant*
8770 West Bryn Mawr Avenue

05 *Postcode, plaats en land van de deposant*
Chicago, IL 60631,
Ver.St.v.Am

06 *Naam en adres van de gemachtigde of vermelding van het correspondentie-adres van de deposant*

Office Kirkpatrick S.A.
Wolferslaan 32
B-1310 Terhulpen
België.

08 *Afbeelding van de tekening of het model*
ZIE AFBELDING(EN)

11 *Vermelding van het voortbrengsel gevolgd door de aanduiding van de klasse(n) en onderklasse(n)*

Blikje (kl 9-03).

13 *Recht van voorrang als bedoeld in artikel 4 van het verdrag van Parijs tot bescherming van de Industriële Eigendom*

Ver.St.v.Am., dd. 09 11 1989, nr. 432,396, Andrew Halasz; Thomas E. Moloney; Nelson N. Chernikoff; Richard D. Zenger.

14 *Vermelding van de naam van de werkelijke ontwerper van de tekening*

Andrew Halasz; Thomas E. Moloney; Nelson N. Chernikoff; Richard D. Zenger; Edward K. Cassidy; John M. Mann

18 *Dagtekening van de aanvraag van de vernieuwing*

26.10.2009

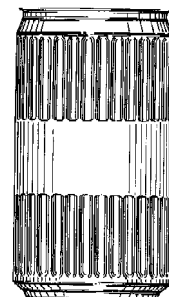
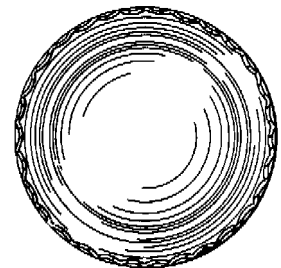
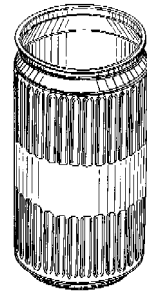

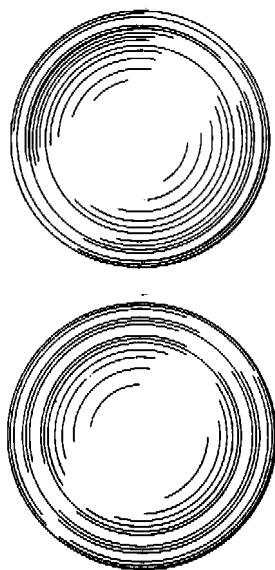

01 *Inschrijvingsnummer*
19823-05

Nummer en dagtekening (dag en uur) van het depot

64930-05 10.11.1989 , 24.00

02 *Vervaldatum*
10.11.2014

03 *Naam van de deposant*
Rexam Beverage Can Company,
Delaware corporation

04 *Adres (straat en nummer) van de deposant*
8770 West Bryn Mawr Avenue

05 *Postcode, plaats en land van de deposant*
Chicago, IL 60631,
Ver.St.v.Am

06 *Naam en adres van de gemachtigde of vermelding van het correspondentie-adres van de deposant*

Office Kirkpatrick S.A.
Wolferslaan 32
B-1310 Terhulpen
België.

08 *Afbeelding van de tekening of het model*
ZIE AFBEELDING(EN)

11 *Vermelding van het voortbrengsel gevolgd door de aanduiding van de klasse(n) en onderklasse(n)*
Blikje (kl 9-03).

13 *Recht van voorrang als bedoeld in artikel 4 van het verdrag van Parijs tot bescherming van de Industriële Eigendom*
Ver.St.v.Am., dd. 09 11 1989, nr. 432,396, Andrew Halasz; Thomas E. Moloney; Nelson N. Chernikoff; Richard D. Zenger.

14 *Vermelding van de naam van de werkelijke ontwerper van de tekening*
Andrew Halasz; Thomas E. Moloney; Nelson N. Chernikoff; Richard D. Zenger; Edward K. Cassidy; John M. Mann

18 *Dagtekening van de aanvraag van de vernieuwing*
26.10.2009

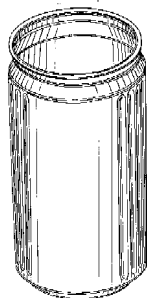
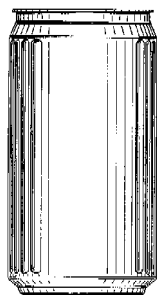

01 *Inschrijvingsnummer*
19967-01

Nummer en dagtekening (dag en uur) van het depot

65359-01 29.03.1990 , 11.45

02 *Vervaldatum*
29.03.2015

03 *Naam van de deposant*
Terumo Kabushiki Kaisha

04 *Adres (straat en nummer) van de deposant*
44-1, Hatagaya 2-chome, Shibuya-ku

05 *Postcode, plaats en land van de deposant*
Tokyo,
Japan

06 *Naam en adres van de gemachtigde of vermelding van het correspondentie-adres van de deposant*

Octrooibureau Vriesendorp & Gaade
B.V.
Dr. Kuypersstraat 6
2514 BB 's-Gravenhage
Nederland.

08 *Afbeelding van de tekening of het model*
ZIE AFBEELDING(EN)

11 *Vermelding van het voortbrengsel gevolgd door de aanduiding van de klasse(n) en onderklasse(n)*

Etui voor thermometer (kl 3-01).

13 *Recht van voorrang als bedoeld in artikel 4 van het verdrag van Parijs tot bescherming van de Industriële Eigendom*
Japan, dd. 30 09 1989, nr. 1 - 35525,
Terumo Kabushiki Kaisha.

14 *Vermelding van de naam van de werkelijke ontwerper van de tekening*
Tetsuya Arioka

18 *Dagtekening van de aanvraag van de vernieuwing*
14.10.2009

FIG. 1



FIG. 2



FIG. 3



FIG. 4

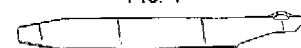

FIG. 5

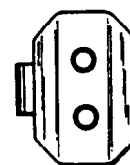

FIG. 6

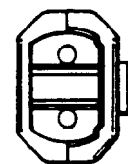
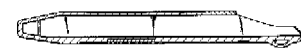

FIG. 7



01 *Inschrijvingsnummer*
19967-02

Nummer en dagtekening (dag en uur) van het depot

65359-02 29.03.1990 , 11.45

02 *Vervaldatum*
29.03.2015

03 *Naam van de deposant*
Terumo Kabushiki Kaisha

04 *Adres (straat en nummer) van de deposant*
44-1, Hatagaya 2-chome, Shibuya-ku

05 *Postcode, plaats en land van de deposant*
Tokyo,
Japan

06 *Naam en adres van de gemachtigde of vermelding van het correspondentie-adres van de deposant*

Octrooibureau Vriesendorp & Gaade
B.V.

Dr. Kuypersstraat 6
2514 BB 's-Gravenhage
Nederland.

- 08 *Afbeelding van de tekening of het model*
ZIE AFBEELDING(EN)
- 11 *Vermelding van het voortbrengsel gevolgd door de aanduiding van de klasse(n) en onderklasse(n)*
Etui voor thermometer (kl 3-01).
- 13 *Recht van voorrang als bedoeld in artikel 4 van het verdrag van Parijs tot bescherming van de Industriële Eigendom*
Japan, dd. 09 10 1989, nr. 1 - 36662, Terumo Kabushiki Kaisha.
- 14 *Vermelding van de naam van de werkelijke ontwerper van de tekening*
Tetsuya Arioka
- 18 *Dagtekening van de aanvraag van de vernieuwing*
14.10.2009

FIG. 8



FIG. 9



FIG. 10

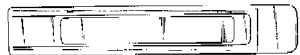

FIG. 11

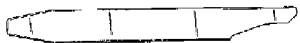

FIG. 12



FIG. 13

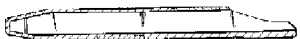

FIG. 14

01 *Inschrijvingsnummer***19985-01***Nummer en dagtekening (dag en uur) van het depot*

65439-01 12.04.1990, 24.00

02 *Vervaldatum*

12.04.2015

03 *Naam van de deposant*Siemens Water Technologies Corp.,
Massachusetts Corporation04 *Adres (straat en nummer) van de deposant*

Thorn Hil Road 181

05 *Postcode, plaats en land van de deposant*Warrendale, Pennsylvania 15086,
Ver.St.v.Am06 *Naam en adres van de gemachtigde of vermelding van het correspondentie-adres van de deposant*Dennemeyer & Associates SA
55 rue des Bruyères
L-1274 Howald
Luxemburg.08 *Afbeelding van de tekening of het model*
ZIE AFBEELDING(EN)11 *Vermelding van het voortbrengsel gevolgd door de aanduiding van de klasse(n) en onderklasse(n)*

Voedingcollector voor filterhuis (kl 8-08; 23-01, 02, 04, 99).

12 *Beschrijving van de kenmerkende eigenschappen van het nieuwe uiterlijk van het voortbrengsel; in voorkomend geval, vermelding van de onderdelen van de tekening of het model waarop de kleuren betrekking hebben*

Fig. 1 perspectivisch achteraanzicht, fig. 2: perspectivisch zij-aanzicht (omgedraaid), fig. 3: zij-aanzicht, fig. 4: achteraanzicht, fig. 5: bovenaanzicht, fig. 6: onderaanzicht, fig. 7: rechter zij-aanzicht, fig. 8: linker zij-aanzicht, fig. 9: doorsnede op de lijn A-A.

13 *Recht van voorrang als bedoeld in artikel 4 van het verdrag van Parijs tot bescherming van de Industriële Eigendom*Australië, dd. 26 10 1989, nr. 3492/89,
Memtec Limited.14 *Vermelding van de naam van de werkelijke ontwerper van de tekening*Bruce Gregory Biloft, Michael Robert
Lloyd Selbie18 *Dagtekening van de aanvraag van de vernieuwing*

01.10.2009

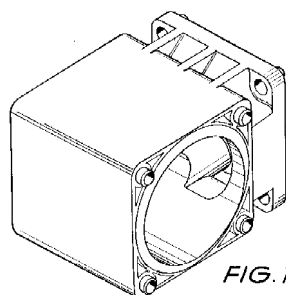

FIG. 1

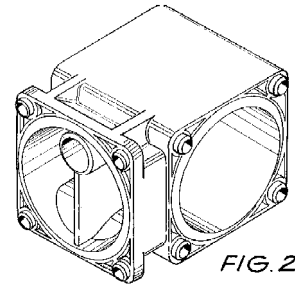

FIG. 2

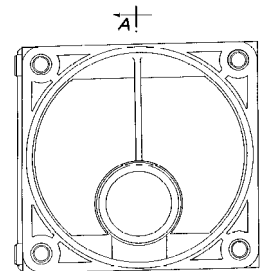

FIG. 3

FIG. 4

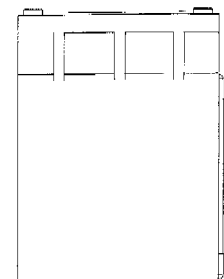
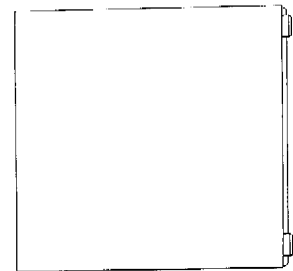

FIG. 5

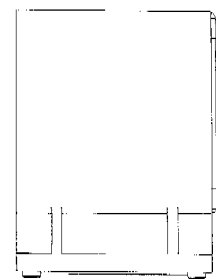

FIG. 6

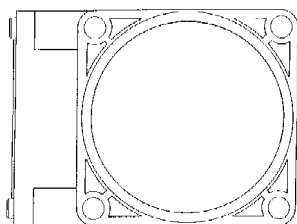

FIG. 7

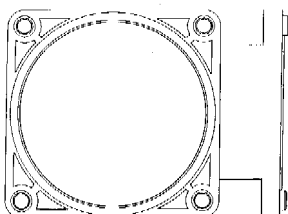

FIG. 8

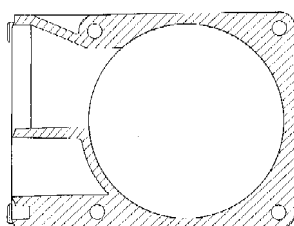

FIG. 9

4: achteraanzicht, fig. 5: onderaanzicht, fig. 6: bovenaanzicht, fig. 7: rechter zij-aanzicht, fig. 8: linker zij-aanzicht, fig. 9: doorsnede op de lijn X-X.

13 *Recht van voorrang als bedoeld in artikel 4 van het verdrag van Parijs tot bescherming van de Industriële Eigendom*
Australië, dd. 26 10 1989, nr. 3491/89, Memtec Limited.

14 *Vermelding van de naam van de werkelijke ontwerper van de tekening*
Bruce Gregory Biltot, Michael Lloyd Selbie

18 *Dagtekening van de aanvraag van de vernieuwing*
01.10.2009

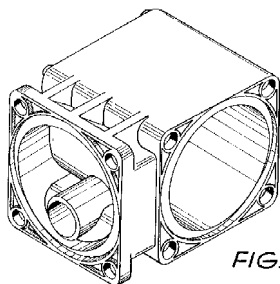

FIG. 1

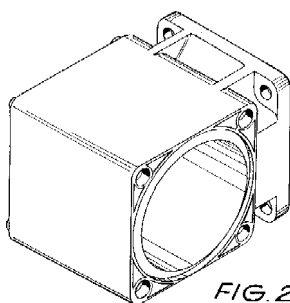

FIG. 2

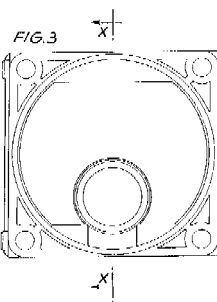

FIG. 3

FIG. 4

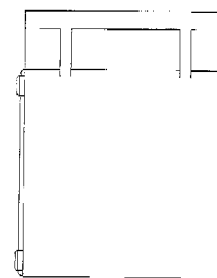
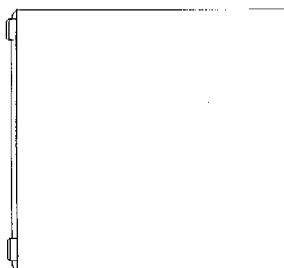

FIG. 5

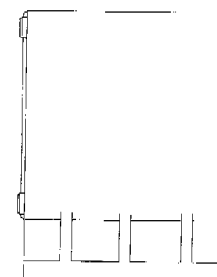

FIG. 6

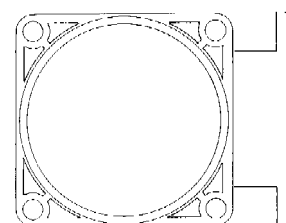

FIG. 7

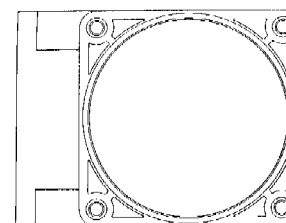

FIG. 8

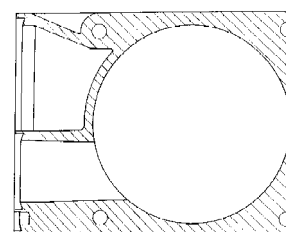

FIG. 9

01 *Inschrijvingsnummer*

19985-02

Nummer en dagtekening (dag en uur) van het depot

65439-02 12.04.1990, 24.00

02 *Vervaldatum*

12.04.2015

03 *Naam van de deposant*

Siemens Water Technologies Corp.,
Massachusetts Corporation

04 *Adres (straat en nummer) van de deposant*

Thorn Hil Road 181

05 *Postcode, plaats en land van de deposant*

Warrendale, Pennsylvania 15086,
Ver.St.v.Am

06 *Naam en adres van de gemachtigde of vermelding van het correspondentie-adres van de deposant*

Dennemeyer & Associates SA
55 rue des Bruyères
L-1274 Howald
Luxemburg.

08 *Afbeelding van de tekening of het model*
ZIE AFBEELDING(EN)

11 *Vermelding van het voortbrengsel gevolgd door de aanduiding van de klasse(n) en onderklasse(n)*

Filtraatcollector voor filterhuis (kl 8-08; 23-01, 02, 04, 99).

12 *Beschrijving van de kenmerkende eigenschappen van het nieuwe uiterlijk van het voortbrengsel; in voorkomend geval, vermelding van de onderdelen van de tekening of het model waarop de kleuren betrekking hebben*

Fig. 1 perspectivisch vooraanzicht (omgedraaid), fig. 2: perspectivisch achteraanzicht, fig. 3: vooraanzicht, fig.

01 *Inschrijvingsnummer*

25009-00

Nummer en dagtekening (dag en uur) van het depot

70007-00 17.08.1994, 11.40

02 *Vervaldatum*

17.08.2014

03 *Naam van de deposant*

OMEGA ENGINEERING, INC.,
Delaware corporation

- 04 *Adres (straat en nummer) van de deposant*
One Omega Drive
- 05 *Postcode, plaats en land van de deposant*
Stamford - CT 06907-0047,
Ver.St.v.Am
- 06 *Naam en adres van de gemachtigde of vermelding van het correspondentie-adres van de deposant*
Octrooibureau Vriesendorp & Gaade
B.V.
Dr. Kuiperstraat 6
2514 BB 's-Gravenhage
Nederland.
- 08 *Afbeelding van de tekening of het model*
ZIE AFBEELDING(EN)
- 11 *Vermelding van het voortbrengsel gevolgd door de aanduiding van de klasse(n) en onderklasse(n)*
Behuizing voor warmtemeter (kl 10-04).
- 13 *Recht van voorrang als bedoeld in artikel 4 van het verdrag van Parijs tot bescherming van de Industriële Eigendom*
Ver.St.v.Am., dd. 22 02 1994, nr. 29/019,036, O'GRADY Richard.
- 14 *Vermelding van de naam van de werkelijke ontwerper van de tekening*
O'GRADY Richard
- 18 *Dagtekening van de aanvraag van de vernieuwing*
12.08.2009

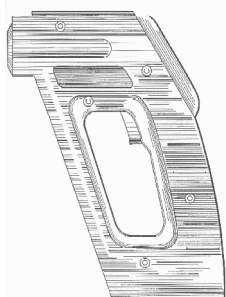
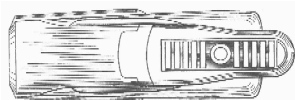
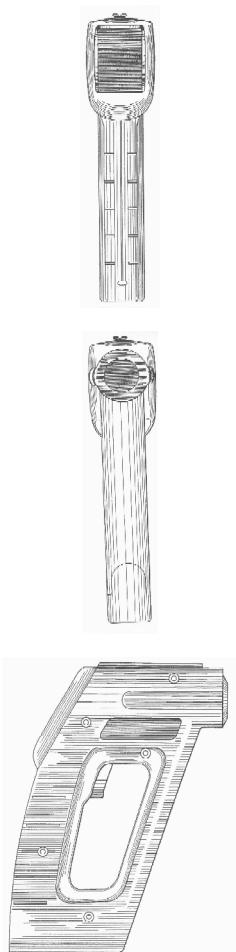

- 01 *Numéro d'enregistrement*
25349-00
Numéro, date et heure du dépôt
70190-00 20.10.1994, 24.00
- 02 *Date d'échéance*
20.10.2014
- 03 *Nom du déposant*
BAYER CORPORATION, an Indiana Corporation
- 04 *Adresse (rue et numéro) du déposant*
333 Coney Street
- 05 *Code postal, localité et pays du déposant*
East Walpole, MA 02032,
Etats-Unis d'Amérique
- 06 *Nom et adresse du mandataire ou indication de l'adresse postale du déposant*
Dennemeyer & Associates SA
55 rue des Bruyères
L-1274 Howald
Luxembourg.
- 08 *Reproduction du dessin ou modèle*
VOIR REPRODUCTION(S)
- 11 *Indication du produit suivi de la (des) classe(s) et de la (des) sous-classe(s)*
Bloc détecteur (cl 24-01, 02).
- 13 *Droit de priorité visé à l'article 4 de la Convention de Paris pour la protection de la Propriété Industrielle*
Etats-Unis d'Amérique, le 27 06 1994,
no. 29/025,129, GREEN Robert B.;
LEPKE Steven C.
- 14 *Indication du nom du véritable créateur du dessin ou modèle*
GREEN Robert B.; LEPKE Steven C.
- 18 *Date de réception de la requête du renouvellement*
01.10.2009

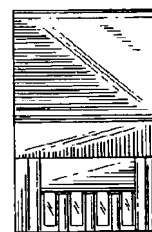
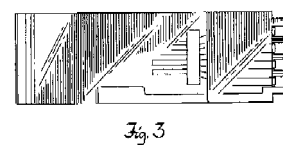
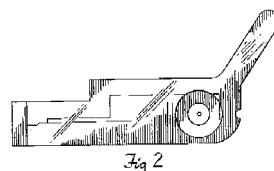
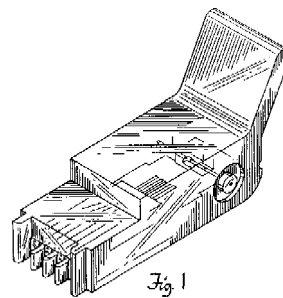

Fig. 4

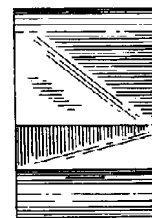

Fig. 5



Fig. 6

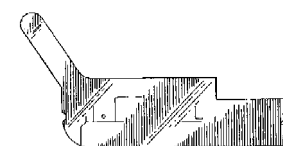

Fig. 7

01 *Inschrijvingsnummer*

25356-00

Nummer en dagtekening (dag en uur) van het depot

70210-00 28.10.1994 , 24.00

02 *Vervaldatum*

28.10.2014

03 *Naam van de deposant*

Allegiance Corporation

04 *Adres (straat en nummer) van de deposant*

1430 Waukegan Road

05 *Postcode, plaats en land van de deposant*

McGaw Park, Illinois 60085-678,
Ver.St.v.Am

06 *Naam en adres van de gemachtigde of vermelding van het correspondentie-adres van de deposant*

Cabinet Chaillot
Avenue de l'Agent Sarre 16/20, BP 74
92703 Colombes Cedex
Frankrijk.

08 *Afbeelding van de tekening of het model*

ZIE AFBEELDING(EN)

11 *Vermelding van het voortbrengsel gevolgd door de aanduiding van de klasse(n) en onderklasse(n)*

Biopsynaald voor beenmerg (kl 24-02).

12 *Beschrijving van de kenmerkende eigenschappen van het nieuwe uiterlijk van het voortbrengsel; in voorkomend geval, vermelding van de onderdelen van de tekening of het model waarop de kleuren betrekking hebben*

Fig. 1: perspectivisch aanzicht van de biopsynaald voor beenmerg; fig. 2: zijaanzicht van de naald in fig. 1 gezien vanuit het uiteinde van het handvat; fig. 3: bovenaanzicht van de naald in fig. 1; fig. 4: onderaanzicht van de naald in fig. 1; fig. 5: verder zijaanzicht van de naald in fig. 1; fig. 6: verder zijaanzicht van de naald in fig. 1 gezien vanuit het uiteinde van het handvat; fig. 7: zijaanzicht van de naald gezien vanuit de zijde tegenover die weergegeven in fig. 5.

13 *Recht van voorrang als bedoeld in artikel 4 van het verdrag van Parijs tot bescherming van de Industriële Eigendom*

Ver.St.v.Am., dd. 03 05 1994, nr. 29/
022.280, COMO Jan L.; VOLAN Gregory D.; KENDALL James W.

18 *Dagtekening van de aanvraag van de vernieuwing*

22.09.2009

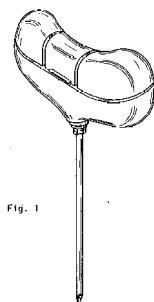

Fig. 1



Fig. 2

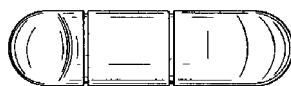

Fig. 3



Fig. 4

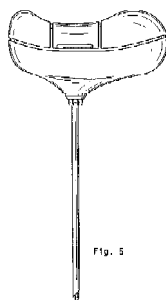

Fig. 5



Fig. 6

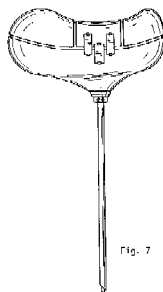

Fig. 7

01 *Inschrijvingsnummer*

25373-03

Nummer en dagtekening (dag en uur) van het depot

70254-03 09.11.1994 , 14.45

02 *Vervaldatum*

09.11.2014

03 *Naam van de deposant*

TNT Holdings B.V.

04 *Adres (straat en nummer) van de deposant*

Neptunusstraat 41-63

05 *Postcode, plaats en land van de deposant*

2132 JA Hoofddorp,
Nederland

06 *Naam en adres van de gemachtigde of vermelding van het correspondentie-adres van de deposant*

Novagraaf Nederland B.V.
Hogehilweg 3
1101 CA Amsterdam-Zuidoost
Nederland.

08 *Afbeelding van de tekening of het model*

ZIE AFBEELDING(EN)

11 *Vermelding van het voortbrengsel gevolgd door de aanduiding van de klasse(n) en onderklasse(n)*

Postbussenwand (kl 99).

14 *Vermelding van de naam van de werkelijke ontwerper van de tekening*

VAN TUIJL Toon

18 *Dagtekening van de aanvraag van de vernieuwing*

14.10.2009

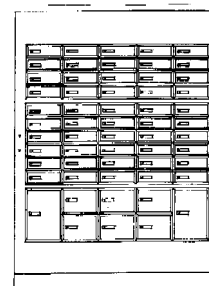

01 *Numéro d'enregistrement*

25409-02

Numéro, date et heure du dépôt

70255-02 09.11.1994 , 11.00

02 *Date d'échéance*

09.11.2014

03 *Nom du déposant*

Dart Industries Inc., Delaware corporation

04 *Adresse (rue et numéro) du déposant*

1717 Deerfield Road

05 *Code postal, localité et pays du déposant*

Deerfield - Illinois 60015,
Etats-Unis d'Amérique

- 06 *Nom et adresse du mandataire ou indication de l'adresse postale du déposant*

Bureau Gevers S.A.
Holidaystraat 5
B-1831 Diegem
Belgique.

- 08 *Reproduction du dessin ou modèle*
VOIR REPRODUCTION(S)

- 11 *Indication du produit suivi de la (des) classe(s) et de la (des) sous-classe(s)*

Bac à glaçons (cl 15-07).

- 13 *Droit de priorité visé à l'article 4 de la Convention de Paris pour la protection de la Propriété Industrielle*

Etats-Unis d'Amérique, le 03 06 1994, no. 29/023,552, LAIB Douglas M.; LOSCALZO Dominick; SCOTT Bruce M.

- 14 *Indication du nom du véritable créateur du dessin ou modèle*

LAIB Douglas M.; LOSCALZO Dominick; SCOTT Bruce M.

- 15 *Indication de l'ultime date pour l'ajournement de la publication*

27.05.1995

- 18 *Date de réception de la requête du renouvellement*

29.10.2009

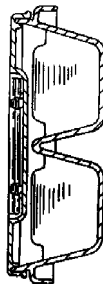
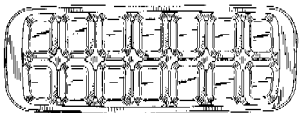
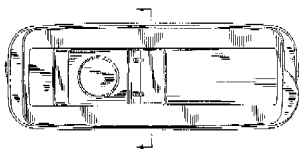
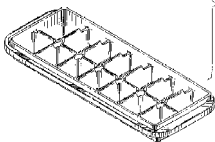
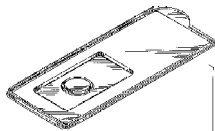
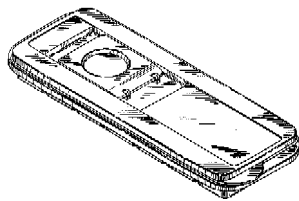

- 01 *Inschrijvingsnummer*
25429-00

Nummer en dagtekening (dag en uur) van het depot

70319-00 01.12.1994 , 15.50

- 02 *Vervaldatum*
01.12.2014

- 03 *Naam van de deposant*
Arto Remes

- 04 *Adres (straat en nummer) van de deposant*
Visakuja 4 F 18

- 05 *Postcode, plaats en land van de deposant*
F-70420 Kuopio,
Finland

- 06 *Naam en adres van de gemachtigde of vermelding van het correspondentie-adres van de deposant*

Octrooibureau Arnold & Siedsma
Sweelinckplein 1
2517 GK 's-Gravenhage
Nederland.

- 08 *Afbeelding van de tekening of het model*
ZIE AFBEELDING(EN)

- 11 *Vermelding van het voortbrengsel gevolgd door de aanduiding van de klasse(n) en onderklasse(n)*

Apparaat ter behandeling van
incontinentie (kl 24-04).

- 13 *Recht van voorrang als bedoeld in artikel 4 van het verdrag van Parijs tot bescherming van de Industriële Eigendom*

Finland, dd. 03 06 1994, nr. 411/94,
REMES Arto.

- 14 *Vermelding van de naam van de werkelijke ontwerper van de tekening*

REMES Arto

- 18 *Dagtekening van de aanvraag van de vernieuwing*

27.10.2009

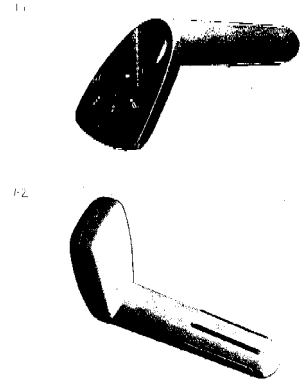

- 01 *Numéro d'enregistrement*
25463-01

Numéro, date et heure du dépôt
05658-01 21.10.1994 , 16.00

- 02 *Date d'échéance*
21.10.2014

- 03 *Nom du déposant*
ROCOL LIMITED

- 04 *Adresse (rue et numéro) du déposant*
Rocol House

- 05 *Code postal, localité et pays du déposant*
Swillington - Leeds LS26 8BS,
Grande-Bretagne

- 06 *Nom et adresse du mandataire ou indication de l'adresse postale du déposant*

Office Kirkpatrick S.A.
32, Avenue Wolfers
B-1310 La Hulpe
Belgique.

- 08 *Reproduction du dessin ou modèle*
VOIR REPRODUCTION(S)

- 11 *Indication du produit suivi de la (des) classe(s) et de la (des) sous-classe(s)*

Roue (appareil de marquage de lignes)
(cl 15-99).

- 13 *Droit de priorité visé à l'article 4 de la Convention de Paris pour la protection de la Propriété Industrielle*

Grande-Bretagne, le 26 04 1994, no.
2038674, ROCOL LIMITED.

- 18 *Date de réception de la requête du renouvellement*

13.10.2009

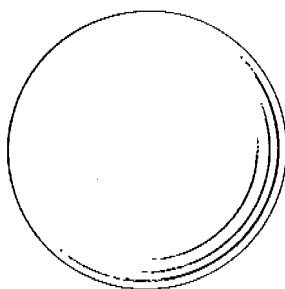
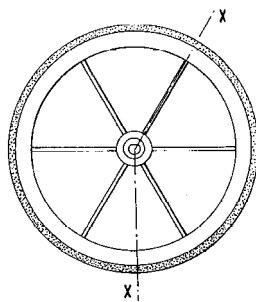
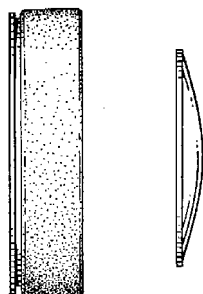
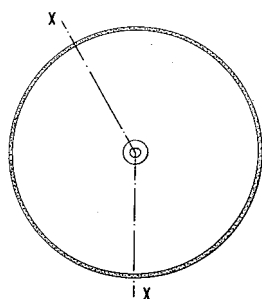
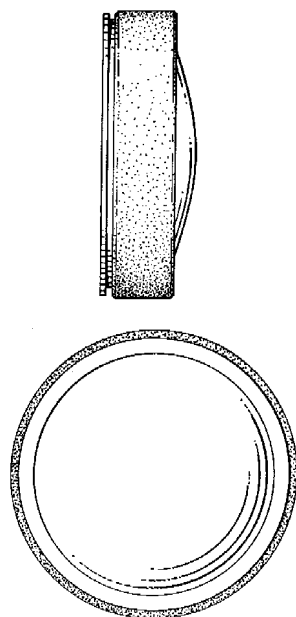

01 Numéro d'enregistrement
25463-02

Numéro, date et heure du dépôt
05658-02 21.10.1994, 16.00

02 Date d'échéance
21.10.2014

03 Nom du déposant
ROCOL LIMITED

04 Adresse (rue et numéro) du déposant
Rocol House

05 Code postal, localité et pays du déposant
Swillington - Leeds LS26 8BS,
Grande-Bretagne

06 Nom et adresse du mandataire ou indication
de l'adresse postale du déposant
Office Kirkpatrick S.A.
32, Avenue Wolfers
B-1310 La Hulpe
Belgique.

08 Reproduction du dessin ou modèle
VOIR REPRODUCTION(S)

11 Indication du produit suivi de la (des)
classe(s) et de la (des) sous-classe(s)
Appareil pour le marquage de lignes (cl
15-99).

13 Droit de priorité visé à l'article 4 de la Con-
vention de Paris pour la protection de la Pro-
priété Industrielle
Grande-Bretagne, le 26 04 1994, no.
2038675, ROCOL LIMITED.

18 Date de réception de la requête du renouvel-
lement
13.10.2009

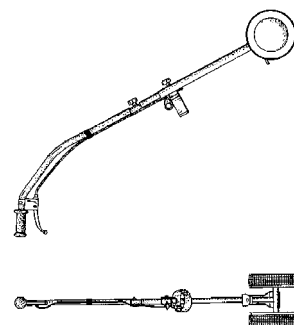

01 Numéro d'enregistrement
25463-03

Numéro, date et heure du dépôt
05658-03 21.10.1994, 16.00

02 Date d'échéance
21.10.2014

03 Nom du déposant
ROCOL LIMITED

04 Adresse (rue et numéro) du déposant
Rocol House

05 Code postal, localité et pays du déposant
Swillington - Leeds LS26 8BS,
Grande-Bretagne

06 Nom et adresse du mandataire ou indication
de l'adresse postale du déposant
Office Kirkpatrick S.A.
32, Avenue Wolfers
B-1310 La Hulpe
Belgique.

08 Reproduction du dessin ou modèle
VOIR REPRODUCTION(S)

11 Indication du produit suivi de la (des)
classe(s) et de la (des) sous-classe(s)
Appareil pour le marquage de lignes (cl
15-99).

13 Droit de priorité visé à l'article 4 de la Con-
vention de Paris pour la protection de la Pro-
priété Industrielle
Grande-Bretagne, le 26 04 1994, no.
2038676, ROCOL LIMITED.

18 Date de réception de la requête du renouvel-
lement
13.10.2009

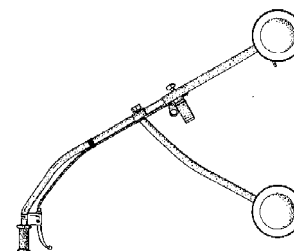
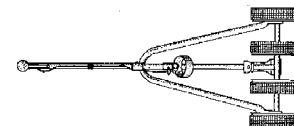

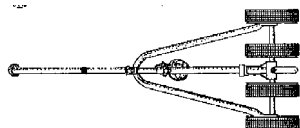

- 01 Numéro d'enregistrement
25476-01
Numéro, date et heure du dépôt
70206-01 26.10.1994, 14.00
- 02 Date d'échéance
26.10.2014
- 03 Nom du déposant
JAMES RIVER CORPORATION OF VIRGINIA,
Virginia corporation
- 04 Adresse (rue et numéro) du déposant
Tredegar Street
- 05 Code postal, localité et pays du déposant
Richmond - Virginia 23217,
Etats-Unis d'Amérique
- 06 Nom et adresse du mandataire ou indication de l'adresse postale du déposant
Dennemeyer & Associates SA
55 rue des Bruyères
L-1274 Howald
Luxembourg.
- 08 Reproduction du dessin ou modèle
VOIR REPRODUCTION(S)
- 11 Indication du produit suivi de la (des) classe(s) et de la (des) sous-classe(s)
Papier gaufré (cl 5-06).
- 13 Droit de priorité visé à l'article 4 de la Convention de Paris pour la protection de la Propriété Industrielle
Etats-Unis d'Amérique, le 26 04 1994, no. 29/021.926, MAKOUÏ Kambiz B.; SCHROEDER Roger A.; MILLER Joseph H.; FERRARO Cheryl L.
- 14 Indication du nom du véritable créateur du dessin ou modèle
MAKOUÏ Kambiz B.; SCHROEDER Roger A.; MILLER Joseph H.; FERRARO Cheryl L.
- 18 Date de réception de la requête du renouvellement
29.09.2009

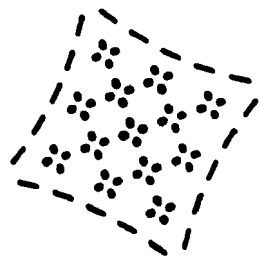

- 01 Numéro d'enregistrement
25476-02
Numéro, date et heure du dépôt
70206-02 26.10.1994, 14.00
- 02 Date d'échéance
26.10.2014

- 03 Nom du déposant
JAMES RIVER CORPORATION OF VIRGINIA,
Virginia corporation
- 04 Adresse (rue et numéro) du déposant
Tredegar Street
- 05 Code postal, localité et pays du déposant
Richmond - Virginia 23217,
Etats-Unis d'Amérique
- 06 Nom et adresse du mandataire ou indication de l'adresse postale du déposant
Dennemeyer & Associates SA
55 rue des Bruyères
L-1274 Howald
Luxembourg.
- 08 Reproduction du dessin ou modèle
VOIR REPRODUCTION(S)
- 11 Indication du produit suivi de la (des) classe(s) et de la (des) sous-classe(s)
Papier gaufré (cl 5-06).
- 13 Droit de priorité visé à l'article 4 de la Convention de Paris pour la protection de la Propriété Industrielle
Etats-Unis d'Amérique, le 28 04 1994, no. 29/022.069, MILLER Joseph H.; FERRARO Cheryl L.; SCHUH Robert R.; GIESLER Edward J., Sr.
- 14 Indication du nom du véritable créateur du dessin ou modèle
MILLER Joseph H.; FERRARO Cheryl L.; SCHUH Robert R.; GIESLER Edward J., Sr.
- 18 Date de réception de la requête du renouvellement
29.09.2009

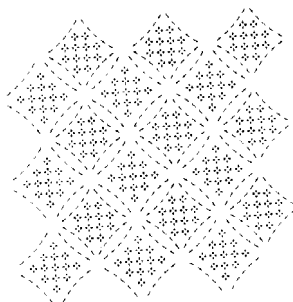

- 01 Numéro d'enregistrement
25482-01
Numéro, date et heure du dépôt
05679-01 22.11.1994, 16.00
- 02 Date d'échéance
22.11.2014
- 03 Nom du déposant
BTICINO S.p.A.
- 04 Adresse (rue et numéro) du déposant
Via Messina 38
- 05 Code postal, localité et pays du déposant
I-20154 Milan,
Italie
- 06 Nom et adresse du mandataire ou indication de l'adresse postale du déposant
OFFICE VAN MALDEREN S.A.
Place Reine Fabiola 6/1
B-1083 Bruxelles
Belgique.

- 08 Reproduction du dessin ou modèle
VOIR REPRODUCTION(S)
- 11 Indication du produit suivi de la (des) classe(s) et de la (des) sous-classe(s)
Élément d'appareillage électrique (cl 13-03).
- 13 Droit de priorité visé à l'article 4 de la Convention de Paris pour la protection de la Propriété Industrielle
Italie, le 24 05 1994, no. MI 94 0 000274, BTICINO Spa.
- 14 Indication du nom du véritable créateur du dessin ou modèle
FABRIZI Fabrizio
- 18 Date de réception de la requête du renouvellement
28.10.2009

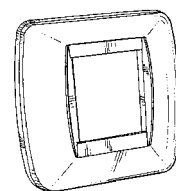

FIG.4a

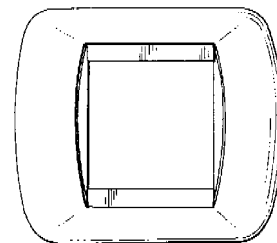

FIG.4b



FIG.4c

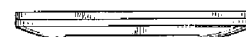

FIG.4d

- 01 Numéro d'enregistrement
25482-02
Numéro, date et heure du dépôt
05679-02 22.11.1994, 16.00
- 02 Date d'échéance
22.11.2014
- 03 Nom du déposant
BTICINO S.p.A.
- 04 Adresse (rue et numéro) du déposant
Via Messina 38
- 05 Code postal, localité et pays du déposant
I-20154 Milan,
Italie

- 06 *Nom et adresse du mandataire ou indication de l'adresse postale du déposant*
OFFICE VAN MALDEREN S.A.
Place Reine Fabiola 6/1
B-1083 Bruxelles
Belgique.
- 08 *Reproduction du dessin ou modèle*
VOIR REPRODUCTION(S)
- 11 *Indication du produit suivi de la (des) classe(s) et de la (des) sous-classe(s)*
Élément d'appareillage électrique (cl 13-03).
- 13 *Droit de priorité visé à l'article 4 de la Convention de Paris pour la protection de la Propriété Industrielle*
Italie, le 24 05 1994, no. MI 94 0 000274, BTICINO Spa.
- 14 *Indication du nom du véritable créateur du dessin ou modèle*
FABRIZI Fabrizio
- 18 *Date de réception de la requête du renouvellement*
28.10.2009

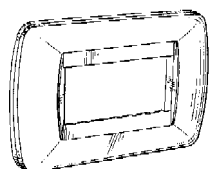

FIG. 5a

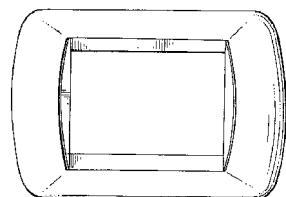

FIG. 5b



FIG. 5c

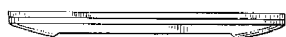

FIG. 5d

- 01 *Numéro d'enregistrement*
25482-03
Numéro, date et heure du dépôt
05679-03 22.11.1994, 16.00
- 02 *Date d'échéance*
22.11.2014
- 03 *Nom du déposant*
BTICINO S.p.A.
- 04 *Adresse (rue et numéro) du déposant*
Via Messina 38

- 05 *Code postal, localité et pays du déposant*
I-20154 Milan,
Italie
- 06 *Nom et adresse du mandataire ou indication de l'adresse postale du déposant*
OFFICE VAN MALDEREN S.A.
Place Reine Fabiola 6/1
B-1083 Bruxelles
Belgique.
- 08 *Reproduction du dessin ou modèle*
VOIR REPRODUCTION(S)
- 11 *Indication du produit suivi de la (des) classe(s) et de la (des) sous-classe(s)*
Élément d'appareillage électrique (cl 13-03).
- 13 *Droit de priorité visé à l'article 4 de la Convention de Paris pour la protection de la Propriété Industrielle*
Italie, le 24 05 1994, no. MI 94 0 000274, BTICINO Spa.
- 14 *Indication du nom du véritable créateur du dessin ou modèle*
FABRIZI Fabrizio
- 18 *Date de réception de la requête du renouvellement*
28.10.2009

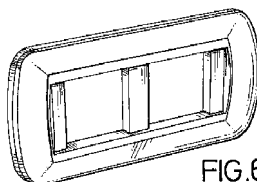

FIG. 6a

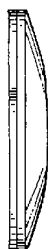

FIG. 6c



FIG. 6b

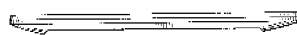

FIG. 6d

- 01 *Numéro d'enregistrement*
25482-04
Numéro, date et heure du dépôt
05679-04 22.11.1994, 16.00
- 02 *Date d'échéance*
22.11.2014
- 03 *Nom du déposant*
BTICINO S.p.A.
- 04 *Adresse (rue et numéro) du déposant*
Via Messina 38

- 05 *Code postal, localité et pays du déposant*
I-20154 Milan,
Italie
- 06 *Nom et adresse du mandataire ou indication de l'adresse postale du déposant*
OFFICE VAN MALDEREN S.A.
Place Reine Fabiola 6/1
B-1083 Bruxelles
Belgique.
- 08 *Reproduction du dessin ou modèle*
VOIR REPRODUCTION(S)
- 11 *Indication du produit suivi de la (des) classe(s) et de la (des) sous-classe(s)*
Élément d'appareillage électrique (cl 13-03).
- 13 *Droit de priorité visé à l'article 4 de la Convention de Paris pour la protection de la Propriété Industrielle*
Italie, le 24 05 1994, no. MI 94 0 000274, BTICINO Spa.
- 14 *Indication du nom du véritable créateur du dessin ou modèle*
FABRIZI Fabrizio
- 18 *Date de réception de la requête du renouvellement*
28.10.2009

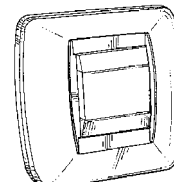

FIG. 8a

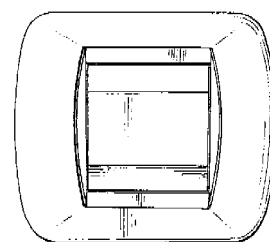

FIG. 8b

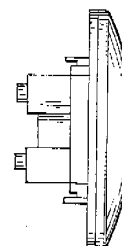

FIG. 8c



FIG. 8d

- 01 *Numéro d'enregistrement*
25482-05

Numéro, date et heure du dépôt
05679-05 22.11.1994 , 16.00

- 02 Date d'échéance
22.11.2014
- 03 Nom du déposant
BTICINO S.p.A.
- 04 Adresse (rue et numéro) du déposant
Via Messina 38
- 05 Code postal, localité et pays du déposant
I-20154 Milan,
Italie
- 06 Nom et adresse du mandataire ou indication
de l'adresse postale du déposant
OFFICE VAN MALDEREN S.A.
Place Reine Fabiola 6/1
B-1083 Bruxelles
Belgique.
- 08 Reproduction du dessin ou modèle
VOIR REPRODUCTION(S)
- 11 Indication du produit suivi de la (des)
classe(s) et de la (des) sous-classe(s)
Elément d'appareillage électrique (cl
13-03).
- 13 Droit de priorité visé à l'article 4 de la Con-
vention de Paris pour la protection de la Pro-
priété Industrielle
Italie, le 24 05 1994, no. MI 94 0 000274,
BTICINO Spa.
- 14 Indication du nom du véritable créateur du
dessin ou modèle
FABRIZI Fabrizio
- 18 Date de réception de la requête du renouvel-
lement
28.10.2009

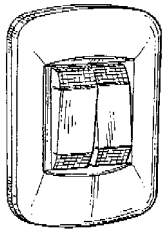

FIG.9a

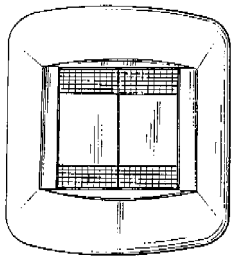

FIG.9b

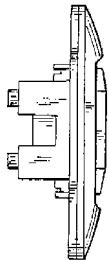

FIG.9c

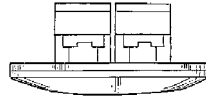

FIG.9d

- 01 Numéro d'enregistrement
25482-06
Numéro, date et heure du dépôt
05679-06 22.11.1994 , 16.00
- 02 Date d'échéance
22.11.2014
- 03 Nom du déposant
BTICINO S.p.A.
- 04 Adresse (rue et numéro) du déposant
Via Messina 38
- 05 Code postal, localité et pays du déposant
I-20154 Milan,
Italie
- 06 Nom et adresse du mandataire ou indication
de l'adresse postale du déposant
OFFICE VAN MALDEREN S.A.
Place Reine Fabiola 6/1
B-1083 Bruxelles
Belgique.
- 08 Reproduction du dessin ou modèle
VOIR REPRODUCTION(S)
- 11 Indication du produit suivi de la (des)
classe(s) et de la (des) sous-classe(s)
Elément d'appareillage électrique (cl
13-03).
- 13 Droit de priorité visé à l'article 4 de la Con-
vention de Paris pour la protection de la Pro-
priété Industrielle
Italie, le 24 05 1994, no. MI 94 0 000274,
BTICINO Spa.
- 14 Indication du nom du véritable créateur du
dessin ou modèle
FABRIZI Fabrizio
- 18 Date de réception de la requête du renouvel-
lement
28.10.2009

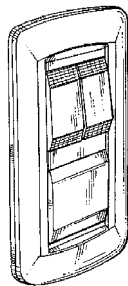

FIG.14a

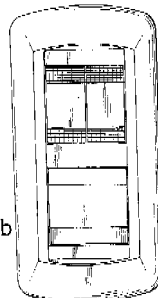

FIG.14b



FIG.14c



FIG.14d

- 01 Inschrijvingsnummer
25551-00
Nummer en dagtekening (dag en uur) van het
depot
70401-00 29.12.1994 , 24.00
- 02 Vervaldatum
29.12.2014
- 03 Naam van de deposant
NITTO KOHKI CO. LTD.
- 04 Adres (straat en nummer) van de deposant
9-4, Nakaikagami 2-chome, Ohta-ku
- 05 Postcode, plaats en land van de deposant
Tokyo,
Japan
- 06 Naam en adres van de gemachtigde of ver-
melding van het correspondentie-adres van
de deposant
Bureau Gevers N.V.
Holidaystraat 5
B-1831 Diegem
België.
- 08 Afbeelding van de tekening of het model
ZIE AFBEELDING(EN)
- 11 Vermelding van het voortbrengsel gevolgd
door de aanduiding van de klasse(n) en
onderklasse(n)
Boor (kl 8-01).
- 14 Vermelding van de naam van de werkelijke
ontwerper van de tekening
ASANO Osamu
- 18 Dagtekening van de aanvraag van de ver-
nieuwing
29.09.2009



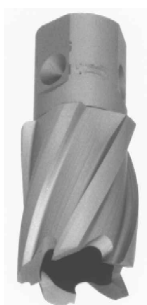
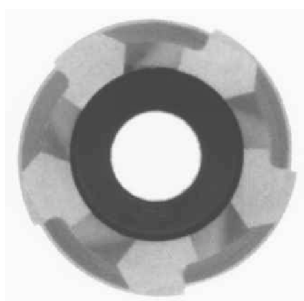

01 *Inschrijvingsnummer*

25580-01

Nummer en dagtekening (dag en uur) van het depot

30629-01 18.10.1994, 16.00

02 *Vervaldatum*

18.10.2014

03 *Naam van de deposant*

Hepworth Building Products Limited

04 *Adres (straat en nummer) van de deposant*

05 *Postcode, plaats en land van de deposant*
 Hazlehead - Stocksbridge - Sheffield
 S30 5HG,
 Groot-Brittannië

06 *Naam en adres van de gemachtigde of vermelding van het correspondentie-adres van de deposant*

Cabinet Chaillot
 Avenue de l'Agent Sarre 16/20, BP 74
 92703 Colombes Cedex
 Frankrijk.

08 *Afbeelding van de tekening of het model*

ZIE AFBEELDING(EN)

11 *Vermelding van het voortbrengsel gevolgd door de aanduiding van de klasse(n) en onderklasse(n)*

Bouche d'égout (cl 25-02).

13 *Recht van voorrang als bedoeld in artikel 4 van het verdrag van Parijs tot bescherming van de Industriële Eigendom*

Grande-Bretagne, le 18 04 1994, no. 2038475, Hepworth Building Products Limited.

18 *Dagtekening van de aanvraag van de vernieuwing*

11.09.2009

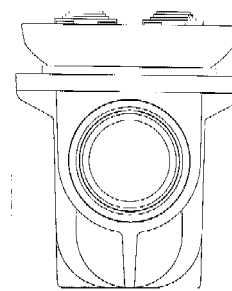

Vue au RUC

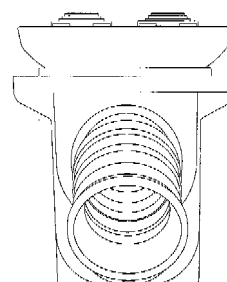

Vue de face

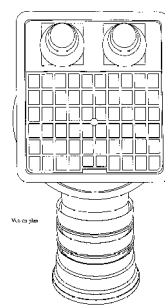

Vue en plan

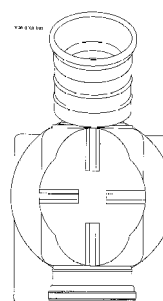

Vue en plan

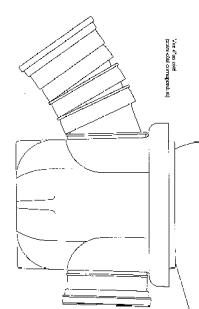

11.09.2009

01 *Inschrijvingsnummer*

25580-02

Nummer en dagtekening (dag en uur) van het depot

30629-02 18.10.1994, 16.00

- 02 *Vervaldatum*
18.10.2014
- 03 *Naam van de deposant*
Hepworth Building Products Limited
- 04 *Adres (straat en nummer) van de deposant*
- 05 *Postcode, plaats en land van de deposant*
Hazlehead - Stocksbridge - Sheffield
S30 5HG,
Groot-Brittannië
- 06 *Naam en adres van de gemachtigde of vermelding van het correspondentie-adres van de deposant*
Cabinet Chaillot
Avenue de l'Agent Sarre 16/20, BP 74
92703 Colombes Cedex
Frankrijk.
- 08 *Afbeelding van de tekening of het model*
ZIE AFBEELDING(EN)
- 11 *Vermelding van het voortbrengsel gevolgd door de aanduiding van de klasse(n) en onderklasse(n)*
Raccord de tuyau (cl 23-01).
- 13 *Recht van voorrang als bedoeld in artikel 4 van het verdrag van Parijs tot bescherming van de Industriële Eigendom*
Grande-Bretagne, le 18 04 1994, no. 2038476, Hepworth Building Products Limited.
- 18 *Dagtekening van de aanvraag van de vernieuwing*
11.09.2009

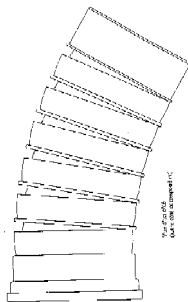
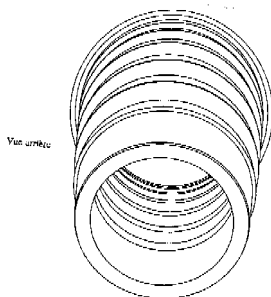
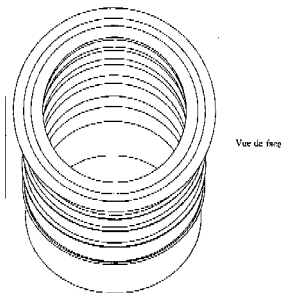

- 01 *Inschrijvingsnummer*
25580-03
Nummer en dagtekening (dag en uur) van het depot
30629-03 18.10.1994 , 16.00
- 02 *Vervaldatum*
18.10.2014
- 03 *Naam van de deposant*
Hepworth Building Products Limited
- 04 *Adres (straat en nummer) van de deposant*
- 05 *Postcode, plaats en land van de deposant*
Hazlehead - Stocksbridge - Sheffield
S30 5HG,
Groot-Brittannië
- 06 *Naam en adres van de gemachtigde of vermelding van het correspondentie-adres van de deposant*
Cabinet Chaillot
Avenue de l'Agent Sarre 16/20, BP 74
92703 Colombes Cedex
Frankrijk.
- 08 *Afbeelding van de tekening of het model*
ZIE AFBEELDING(EN)
- 11 *Vermelding van het voortbrengsel gevolgd door de aanduiding van de klasse(n) en onderklasse(n)*
Regard d'égout (cl 25-02).
- 13 *Recht van voorrang als bedoeld in artikel 4 van het verdrag van Parijs tot bescherming van de Industriële Eigendom*
Grande-Bretagne, le 18 04 1994, no. 2038478, Hepworth Building Products Limited.
- 18 *Dagtekening van de aanvraag van de vernieuwing*
11.09.2009

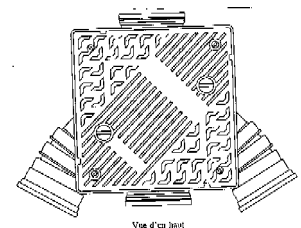
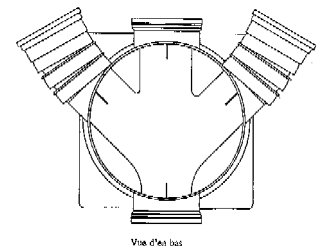
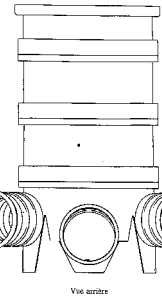
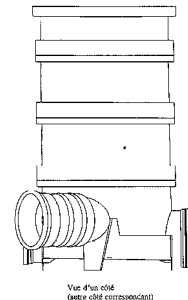
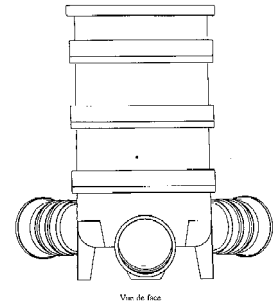

- 01 *Inschrijvingsnummer*
25580-04
Nummer en dagtekening (dag en uur) van het depot
30629-04 18.10.1994 , 16.00
- 02 *Vervaldatum*
18.10.2014
- 03 *Naam van de deposant*
Hepworth Building Products Limited

- 04 Adres (straat en nummer) van de deposant
- 05 Postcode, plaats en land van de deposant
Hazlehead - Stocksbridge - Sheffield
S30 5HG,
Groot-Brittannië
- 06 Naam en adres van de gemachtigde of vermelding van het correspondentie-adres van de deposant
Cabinet Chaillot
Avenue de l'Agent Sarre 16/20, BP 74
92703 Colombes Cedex
Frankrijk.
- 08 Afbeelding van de tekening of het model
ZIE AFBEELDING(EN)
- 11 Vermelding van het voortbrengsel gevolgd door de aanduiding van de klasse(n) en onderklasse(n)
Raccord de tuyau à manchon (cl 23-01).
- 13 Recht van voorrang als bedoeld in artikel 4 van het verdrag van Parijs tot bescherming van de Industriële Eigendom
Grande-Bretagne, le 18 04 1994, no. 2038477, Hepworth Building Products Limited.
- 18 Dagtekening van de aanvraag van de vernieuwing
11.09.2009

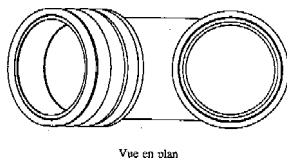
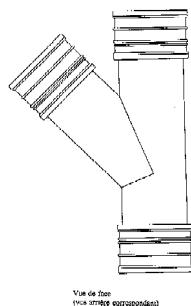
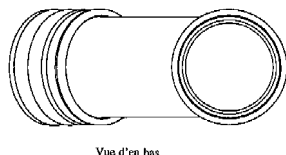
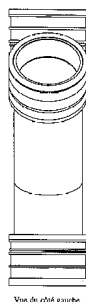

- 01 Inschrijvingsnummer
25640-01
Nummer en dagtekening (dag en uur) van het depot
70379-01 22.12.1994, 10.00
- 02 Vervaldatum
22.12.2014
- 03 Naam van de deposant
Reynaers Aluminium N.V.
- 04 Adres (straat en nummer) van de deposant
Oude Liersebaan 266
- 05 Postcode, plaats en land van de deposant
B-2570 Duffel,
België
- 06 Naam en adres van de gemachtigde of vermelding van het correspondentie-adres van de deposant
Antwerps Octrooi- en Merkenbureau
M.F.J. Bockstael N.V.
Arenbergstraat 13
B-2000 Antwerpen
België.
- 08 Afbeelding van de tekening of het model
ZIE AFBEELDING(EN)
- 11 Vermelding van het voortbrengsel gevolgd door de aanduiding van de klasse(n) en onderklasse(n)
Bouwprofiel (kl 25-01).
- 18 Dagtekening van de aanvraag van de vernieuwing
02.10.2009

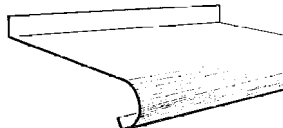

- 01 Inschrijvingsnummer
25640-02
Nummer en dagtekening (dag en uur) van het depot
70379-02 22.12.1994, 10.00
- 02 Vervaldatum
22.12.2014

- 03 Naam van de deposant
Reynaers Aluminium N.V.
- 04 Adres (straat en nummer) van de deposant
Oude Liersebaan 266
- 05 Postcode, plaats en land van de deposant
B-2570 Duffel,
België
- 06 Naam en adres van de gemachtigde of vermelding van het correspondentie-adres van de deposant
Antwerps Octrooi- en Merkenbureau
M.F.J. Bockstael N.V.
Arenbergstraat 13
B-2000 Antwerpen
België.
- 08 Afbeelding van de tekening of het model
ZIE AFBEELDING(EN)
- 11 Vermelding van het voortbrengsel gevolgd door de aanduiding van de klasse(n) en onderklasse(n)
Bouwprofiel (kl 25-01).
- 18 Dagtekening van de aanvraag van de vernieuwing
02.10.2009

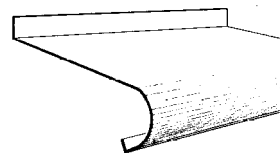

- 01 Numéro d'enregistrement
25705-00
Numéro, date et heure du dépôt
05718-00 24.01.1995, 10.40
- 02 Date d'échéance
24.01.2015
- 03 Nom du déposant
FN HERSTAL, société anonyme
- 04 Adresse (rue et numéro) du déposant
Voie de Liège 33
- 05 Code postal, localité et pays du déposant
B-4040 Herstal,
Belgique
- 06 Nom et adresse du mandataire ou indication de l'adresse postale du déposant
Antwerps Octrooi- en Merkenbureau
M.F.J. Bockstael N.V.
Arenbergstraat 13
B-2000 Anvers
Belgique.
- 08 Reproduction du dessin ou modèle
VOIR REPRODUCTION(S)
- 11 Indication du produit suivi de la (des) classe(s) et de la (des) sous-classe(s)
Pistolet (cl 22-01).
- 18 Date de réception de la requête du renouvellement
13.10.2009



- 01 *Inschrijvingsnummer*
31396-01
Nummer en dagtekening (dag en uur) van het depot
76398-01 10.11.1999 , 24.00
- 02 *Vervaldatum*
10.11.2014
- 03 *Naam van de deposant*
Black & Decker, Inc.,
Delaware corporation
- 04 *Adres (straat en nummer) van de deposant*
Drummond Plaza Office Park,
1423 Kirkwood Highway
- 05 *Postcode, plaats en land van de deposant*
Newark - Delaware 19711,
Ver.St.v.Am
- 06 *Naam en adres van de gemachtigde of vermelding van het correspondentie-adres van de deposant*
Merkenbureau Knijff & Partners B.V.
Leeuwenveldseweg 12
1382 LX Weesp
Nederland.
- 08 *Afbeelding van de tekening of het model*
ZIE AFBEELDING(EN)
- 11 *Vermelding van het voortbrengsel gevolgd door de aanduiding van de klasse(n) en onderklasse(n)*
Zaagblad (kl 8-03).
- 12 *Beschrijving van de kenmerkende eigenschappen van het nieuwe uiterlijk van het voortbrengsel; in voorkomend geval, vermelding van de onderdelen van de tekening of het model waarop de kleuren betrekking hebben*
Het onderscheidende element van het model bestaat uit de vorm van het bevestigingsgedeelte (koppelstuk) van het zaagblad.
- 13 *Recht van voorrang als bedoeld in artikel 4 van het verdrag van Parijs tot bescherming van de Industriële Eigendom*
Groot-Brittannië, dd. 12 05 1999, nr. 2083309, Black & Decker Inc.
- 18 *Dagtekening van de aanvraag van de vernieuwing*
20.10.2009

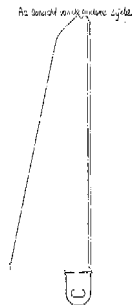

A.3 Vooraanzicht

A.4 Achteraanzicht



- 01 *Inschrijvingsnummer*
31396-02
Nummer en dagtekening (dag en uur) van het depot
76398-02 10.11.1999 , 24.00
- 02 *Vervaldatum*
10.11.2014

- 03 *Naam van de deposant*
Black & Decker, Inc.,
Delaware corporation
- 04 *Adres (straat en nummer) van de deposant*
Drummond Plaza Office Park,
1423 Kirkwood Highway
- 05 *Postcode, plaats en land van de deposant*
Newark - Delaware 19711,
Ver.St.v.Am
- 06 *Naam en adres van de gemachtigde of vermelding van het correspondentie-adres van de deposant*
Merkenbureau Knijff & Partners B.V.
Leeuwenveldseweg 12
1382 LX Weesp
Nederland.
- 08 *Afbeelding van de tekening of het model*
ZIE AFBEELDING(EN)
- 11 *Vermelding van het voortbrengsel gevolgd door de aanduiding van de klasse(n) en onderklasse(n)*
Zaagblad (kl 8-03).
- 12 *Beschrijving van de kenmerkende eigenschappen van het nieuwe uiterlijk van het voortbrengsel; in voorkomend geval, vermelding van de onderdelen van de tekening of het model waarop de kleuren betrekking hebben*
Het onderscheidende element van het model bestaat uit de vorm van het bevestigingsgedeelte (koppelstuk) van het zaagblad.
- 13 *Recht van voorrang als bedoeld in artikel 4 van het verdrag van Parijs tot bescherming van de Industriële Eigendom*
Groot-Brittannië, dd. 12 05 1999, nr. 2083311, Black & Decker Inc.
- 18 *Dagtekening van de aanvraag van de vernieuwing*
20.10.2009

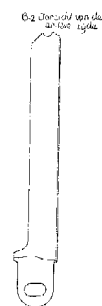

B.2. Achteraanzicht

B.4 Vooraanzicht



bevestigingsgedeelte (koppelstuk) van het zaagblad.

- 18 Dagtekening van de aanvraag van de vernieuwing
20.10.2009

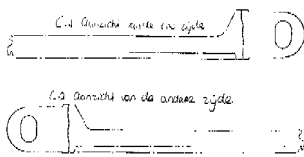

C.3 Vooraanzicht



C.4 Achteraanzicht



C.5 Boven-aanzicht

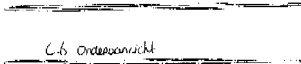

C.6 Onder-aanzicht

- 01 Inschrijvingsnummer
31396-03
Nummer en dagtekening (dag en uur) van het depot
76398-03 10.11.1999 , 24.00
- 02 Vervaldatum
10.11.2014
- 03 Naam van de deposant
Black & Decker, Inc.,
Delaware corporation
- 04 Adres (straat en nummer) van de deposant
Drummond Plaza Office Park,
1423 Kirkwood Highway
- 05 Postcode, plaats en land van de deposant
Newark - Delaware 19711,
Ver.St.v.Am
- 06 Naam en adres van de gemachtigde of vermelding van het correspondentie-adres van de deposant
Merkenbureau Knijff & Partners B.V.
Leeuwenveldseweg 12
1382 LX Weesp
Nederland.
- 08 Afbeelding van de tekening of het model
ZIE AFBEELDING(EN)
- 11 Vermelding van het voortbrengsel gevolgd door de aanduiding van de klasse(n) en onderklasse(n)
Zaagblad (kl 8-03).
- 12 Beschrijving van de kenmerkende eigenschappen van het nieuwe uiterlijk van het voortbrengsel; in voorkomend geval, vermelding van de onderdelen van de tekening of het model waarop de kleuren betrekking hebben
Het onderscheidende element van het model bestaat uit de vorm van het

- 01 Inschrijvingsnummer
31396-04
Nummer en dagtekening (dag en uur) van het depot
76398-04 10.11.1999 , 24.00
- 02 Vervaldatum
10.11.2014
- 03 Naam van de deposant
Black & Decker, Inc.,
Delaware corporation
- 04 Adres (straat en nummer) van de deposant
Drummond Plaza Office Park,
1423 Kirkwood Highway
- 05 Postcode, plaats en land van de deposant
Newark - Delaware 19711,
Ver.St.v.Am
- 06 Naam en adres van de gemachtigde of vermelding van het correspondentie-adres van de deposant
Merkenbureau Knijff & Partners B.V.
Leeuwenveldseweg 12
1382 LX Weesp
Nederland.
- 08 Afbeelding van de tekening of het model
ZIE AFBEELDING(EN)
- 11 Vermelding van het voortbrengsel gevolgd door de aanduiding van de klasse(n) en onderklasse(n)
Zaagblad (kl 8-03).
- 18 Dagtekening van de aanvraag van de vernieuwing
20.10.2009



D.3 Vooraanzicht

D.4 Achteraanzicht



D.5 Boven-aanzicht



D.6 Onder-aanzicht

E.5. Vooraanzicht

- 01 *Inschrijvingsnummer*
31396-05
Nummer en dagtekening (dag en uur) van het depot
76398-05 10.11.1999 , 24.00
- 02 *Vervaldatum*
10.11.2014
- 03 *Naam van de deposant*
Black & Decker, Inc.,
Delaware corporation
- 04 *Adres (straat en nummer) van de deposant*
Drummond Plaza Office Park,
1423 Kirkwood Highway
- 05 *Postcode, plaats en land van de deposant*
Newark - Delaware 19711,
Ver.St.v.Am
- 06 *Naam en adres van de gemachtigde of vermelding van het correspondentie-adres van de deposant*
Merkenbureau Knijff & Partners B.V.
Leeuwenveldseweg 12
1382 LX Weesp
Nederland.
- 08 *Afbeelding van de tekening of het model*
ZIE AFBEELDING(EN)
- 11 *Vermelding van het voortbrengsel gevolgd door de aanduiding van de klasse(n) en onderklasse(n)*
Zaagblad (kl 8-03).
- 18 *Dagtekening van de aanvraag van de vernieuwing*
20.10.2009

E1. Gezicht van de ene zijde

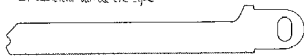

E2. Gezicht van de andere zijde

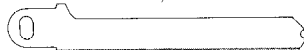

E-3 Vooraanzicht



E-4 Achteraanzicht



E-5 Gezicht



F.3. Vooraanzicht

- 01 *Inschrijvingsnummer*
31396-06
Nummer en dagtekening (dag en uur) van het depot
76398-06 10.11.1999 , 24.00
- 02 *Vervaldatum*
10.11.2014
- 03 *Naam van de deposant*
Black & Decker, Inc.,
Delaware corporation
- 04 *Adres (straat en nummer) van de deposant*
Drummond Plaza Office Park,
1423 Kirkwood Highway
- 05 *Postcode, plaats en land van de deposant*
Newark - Delaware 19711,
Ver.St.v.Am
- 06 *Naam en adres van de gemachtigde of vermelding van het correspondentie-adres van de deposant*
Merkenbureau Knijff & Partners B.V.
Leeuwenveldseweg 12
1382 LX Weesp
Nederland.
- 08 *Afbeelding van de tekening of het model*
ZIE AFBEELDING(EN)
- 11 *Vermelding van het voortbrengsel gevolgd door de aanduiding van de klasse(n) en onderklasse(n)*
Zaagblad (kl 8-03).
- 13 *Recht van voorrang als bedoeld in artikel 4 van het verdrag van Parijs tot bescherming van de Industriële Eigendom*
Groot-Brittannië, dd. 12 05 1999, nr. 2083310, Black & Decker Inc.
- 18 *Dagtekening van de aanvraag van de vernieuwing*
20.10.2009

F.1. Gezicht van de ene zijde

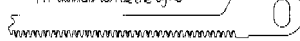

F.2. Gezicht van de andere zijde

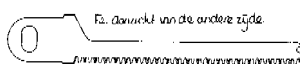

F.3 Vooraanzicht

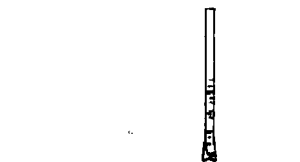

F.4 Achteraanzicht



F.5. Vooraanzicht

F.6. Achteraanzicht

- 01 *Numéro d'enregistrement*
31402-01
Numéro, date et heure du dépôt
76326-01 27.10.1999 , 14.00
- 02 *Date d'échéance*
27.10.2014
- 03 *Nom du déposant*
Dart Industries Inc.,
Delaware corporation
- 04 *Adresse (rue et numéro) du déposant*
14901 S. Orange Blossom Trail
- 05 *Code postal, localité et pays du déposant*
Orlando, Florida 32837,
Etats-Unis d'Amérique
- 06 *Nom et adresse du mandataire ou indication de l'adresse postale du déposant*
Bureau Gevers S.A.
Holidaystraat 5
B-1831 Diegem
Belgique.
- 08 *Reproduction du dessin ou modèle*
VOIR REPRODUCTION(S)
- 11 *Indication du produit suivi de la (des) classe(s) et de la (des) sous-classe(s)*
Fourchette pour enfants (cl 7-03).
- 13 *Droit de priorité visé à l'article 4 de la Convention de Paris pour la protection de la Propriété Industrielle*
Etats-Unis d'Amérique, le 05 05 1999,
no. 29/104,451, LIU Anita Suk Ping.
- 14 *Indication du nom du véritable créateur du dessin ou modèle*
LIU Anita Suk Ping
- 15 *Indication de l'ultime date pour l'ajournement de la publication*
05.05.2000
- 18 *Date de réception de la requête du renouvellement*
02.10.2009

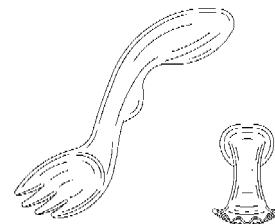

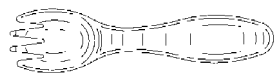

01 Numéro d'enregistrement

31402-02

Numéro, date et heure du dépôt
76326-02 27.10.1999, 14.00

02 Date d'échéance

27.10.2014

03 Nom du déposant

Dart Industries Inc.,
Delaware corporation

04 Adresse (rue et numéro) du déposant

14901 S. Orange Blossom Trail

05 Code postal, localité et pays du déposant

Orlando, Florida 32837,
Etats-Unis d'Amérique

06 Nom et adresse du mandataire ou indication
de l'adresse postale du déposant

Bureau Gevers S.A.
Holidaystraat 5
B-1831 Diegem
Belgique.

08 Reproduction du dessin ou modèle

VOIR REPRODUCTION(S)

11 Indication du produit suivi de la (des)
classe(s) et de la (des) sous-classe(s)

Cuiller pour enfants (cl 7-03).

13 Droit de priorité visé à l'article 4 de la
Convention de Paris pour la protection de la Propriété Industrielle

Etats-Unis d'Amérique, le 05 05 1999,
no. 29/104,451, LIU Anita Suk Ping.

14 Indication du nom du véritable créateur du
dessin ou modèle

LIU Anita Suk Ping

15 Indication de l'ultime date pour l'ajourne-
ment de la publication

05.05.2000

18 Date de réception de la requête du renouvel-
lement

02.10.2009

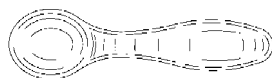
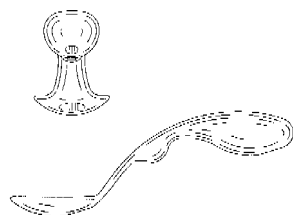
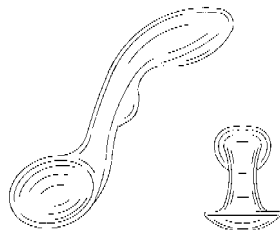

01 Numéro d'enregistrement

31452-00

Numéro, date et heure du dépôt
76131-00 06.09.1999, 24.00

02 Date d'échéance

06.09.2014

03 Nom du déposant

Glasdon Group Limited

04 Adresse (rue et numéro) du déposant

Glasdon House, Preston New Road

05 Code postal, localité et pays du déposant

Blackpool, Lancashire FY4 4WA,

06 Nom et adresse du mandataire ou indication
de l'adresse postale du déposant

Cabinet Chaillot
Avenue de l'Agent Sarre 16/20, BP 74
92703 Colombes Cedex
France.

08 Reproduction du dessin ou modèle

VOIR REPRODUCTION(S)

11 Indication du produit suivi de la (des)
classe(s) et de la (des) sous-classe(s)

Poubelle (cl 9-09).

13 Droit de priorité visé à l'article 4 de la
Convention de Paris pour la protection de la Propriété Industrielle

Grande-Bretagne, le 26 05 1999, no.
2083695, Glasdon Group Limited.

14 Indication du nom du véritable créateur du
dessin ou modèle

LOVE Alistair

18 Date de réception de la requête du renouvel-
lement

21.08.2009

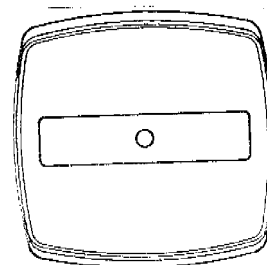
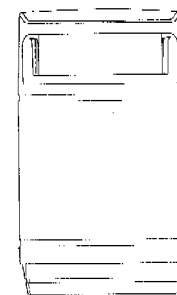
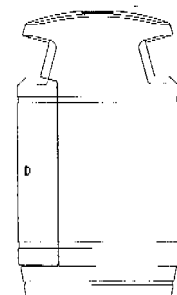
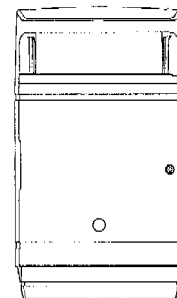

01 Inschrijvingsnummer

31564-00

Nummer en dagtekening (dag en uur) van het
depot

76224-00 28.09.1999, 14.00

02 Vervaldatum

28.09.2014

03 Naam van de deposant

Gebr. Seifert GmbH & Co. KG

04 Adres (straat en nummer) van de deposant

Klagebach 90

05 Postcode, plaats en land van de deposant

D-58579 Schalksmühle,
Duitsland

- 06 *Naam en adres van de gemachtigde of vermelding van het correspondentie-adres van de deposant*

Octrooibureau Arnold & Siedsma
Sweelinckplein 1
2517 GK 's-Gravenhage
Nederland.

- 08 *Afbeelding van de tekening of het model*
ZIE AFBEELDING(EN)

- 11 *Vermelding van het voortbrengsel gevolgd door de aanduiding van de klasse(n) en onderklasse(n)*

Afstandhouder voor betonconstructies
(kl 25-01, 02).

- 18 *Dagtekening van de aanvraag van de vernieuwing*
05.10.2009

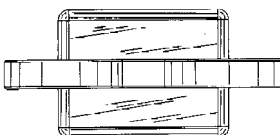
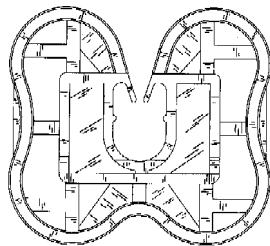
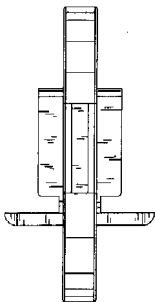
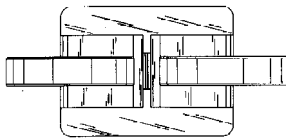
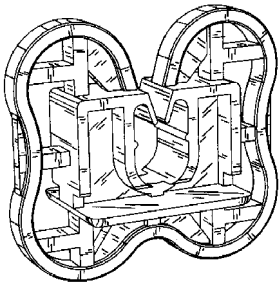

- 01 *Inschrijvingsnummer*
31585-01

- Nummer en dagtekening (dag en uur) van het depot*

76262-01 06.10.1999 , 24.00

- 02 *Vervaldatum*
06.10.2014

- 03 *Naam van de deposant*
MICROSOFT CORPORATION,
Washington corporation

- 04 *Adres (straat en nummer) van de deposant*
One Microsoft Way

- 05 *Postcode, plaats en land van de deposant*
Redmond, Washington 98052,
Ver.St.v.Am

- 06 *Naam en adres van de gemachtigde of vermelding van het correspondentie-adres van de deposant*

Cabinet Chaillot
Avenue de l'Agent Sarre 16/20, BP 74
92703 Colombes Cedex
Frankrijk.

- 08 *Afbeelding van de tekening of het model*
ZIE AFBEELDING(EN)

- 11 *Vermelding van het voortbrengsel gevolgd door de aanduiding van de klasse(n) en onderklasse(n)*

Computermuis (kl 14-02).

- 13 *Recht van voorrang als bedoeld in artikel 4 van het verdrag van Parijs tot bescherming van de Industriële Eigendom*

Ver.St.v.Am., dd. 06 04 1999, nr. 29/
102.984, LEDBETTER Carl J.; FISHER Steven W.; McLOONE Hugh E.; HAYES Jonathan A.

- 18 *Dagtekening van de aanvraag van de vernieuwing*
11.09.2009

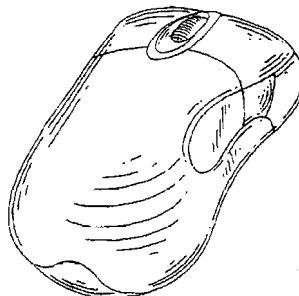
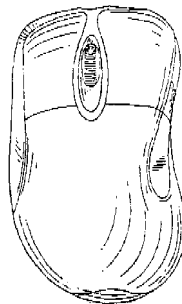
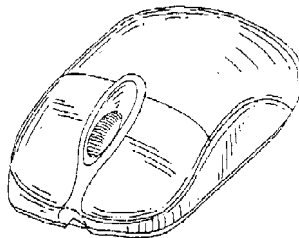

- 01 *Inschrijvingsnummer*
31585-02

- Nummer en dagtekening (dag en uur) van het depot*

76262-02 06.10.1999 , 24.00

- 02 *Vervaldatum*
06.10.2014

- 03 *Naam van de deposant*
MICROSOFT CORPORATION,
Washington corporation

- 04 *Adres (straat en nummer) van de deposant*
One Microsoft Way

- 05 *Postcode, plaats en land van de deposant*
Redmond, Washington 98052,
Ver.St.v.Am

- 06 *Naam en adres van de gemachtigde of vermelding van het correspondentie-adres van de deposant*

Cabinet Chaillot
Avenue de l'Agent Sarre 16/20, BP 74
92703 Colombes Cedex
Frankrijk.

- 08 *Afbeelding van de tekening of het model*
ZIE AFBEELDING(EN)

- 11 *Vermelding van het voortbrengsel gevolgd door de aanduiding van de klasse(n) en onderklasse(n)*

Computermuis (kl 14-02).

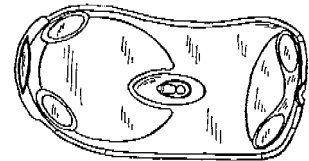
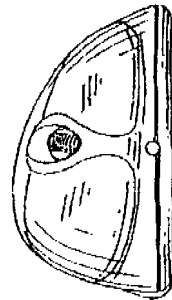
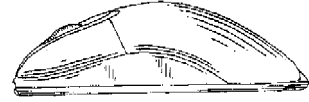

13 *Recht van voorrang als bedoeld in artikel 4 van het verdrag van Parijs tot bescherming van de Industriële Eigendom*

Ver.St.v.Am., dd. 06 04 1999, nr. 29/102.984, LEDBETTER Carl J.; FISHER Steven W.; McLOONE Hugh E.; HAYES Jonathan A.

18 *Dagtekening van de aanvraag van de vernieuwing*
11.09.2009

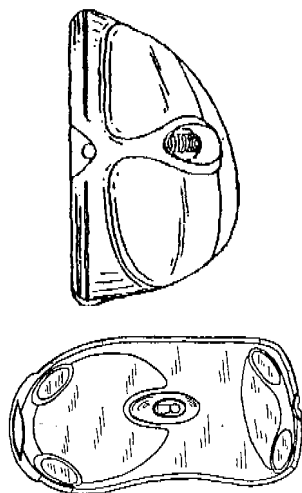
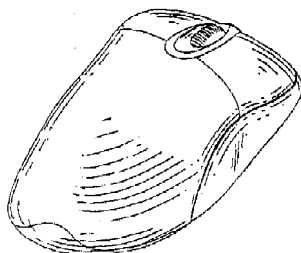
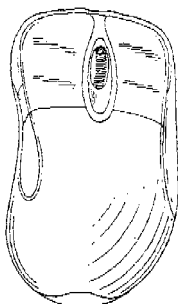
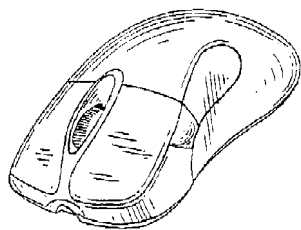

01 *Numéro d'enregistrement*

31593-00

Numéro, date et heure du dépôt
76283-00 14.10.1999, 11.05

02 *Date d'échéance*

14.10.2014

03 *Nom du déposant*

Egbert H. Taylor & Company Ltd.

04 *Adresse (rue et numéro) du déposant*

Oak Park, Ryelands Lane

05 *Code postal, localité et pays du déposant*
Elmley Lovett, Worcestershire WR9 0QZ,
Grande-Bretagne

06 *Nom et adresse du mandataire ou indication de l'adresse postale du déposant*

Bureau Gevers S.A.
Holidaystraat 5
B-1831 Diegem
Belgique.

08 *Reproduction du dessin ou modèle*
VOIR REPRODUCTION(S)

11 *Indication du produit suivi de la (des) classe(s) et de la (des) sous-classe(s)*
Conteneur pour déchets (cl 09-09; 12-02).

13 *Droit de priorité visé à l'article 4 de la Convention de Paris pour la protection de la Propriété Industrielle*

Grande-Bretagne, le 15 04 1999, no. 2082643, Egbert H. Taylor & Company Ltd.

18 *Date de réception de la requête du renouvellement*

29.10.2009

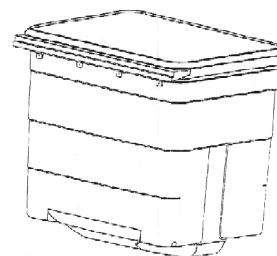
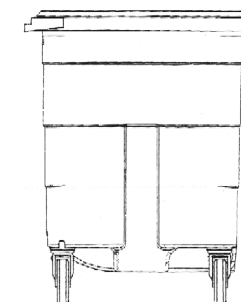
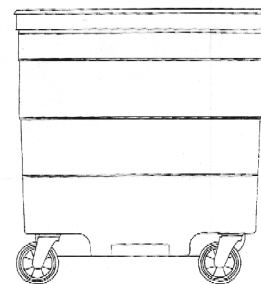
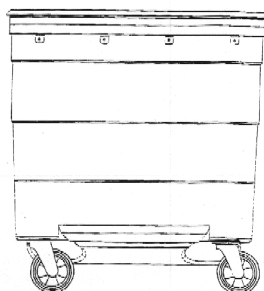

01 *Inschrijvingsnummer*

31605-01

Nummer en dagtekening (dag en uur) van het depot
76335-01 27.10.1999, 24.00

02 *Vervaldatum*

27.10.2014

03 *Naam van de deposant*

The Antioch Company,
Ohio corporation

04 *Adres (straat en nummer) van de deposant*

3001 Clearwater Road

05 *Postcode, plaats en land van de deposant*

St. Cloud, Minnesota 56302,
Ver.St.v.Am

06 *Naam en adres van de gemachtigde of vermelding van het correspondentie-adres van de deposant*

VEREENIGDE
Johan de Wittlaan 7
2517 JR Den Haag
Nederland.

08 *Afbeelding van de tekening of het model*

ZIE AFBEELDING(EN)

11 *Vermelding van het voortbrengsel gevolgd door de aanduiding van de klasse(n) en onderklasse(n)*

Snijwerktuig (kl 8-03).

13 *Recht van voorrang als bedoeld in artikel 4 van het verdrag van Parijs tot bescherming van de Industriële Eigendom*

Ver.St.v.Am., dd. 12 05 1999, nr. 29/104,769, LIRA-NÚNEZ Carmen.

14 *Vermelding van de naam van de werkelijke ontwerper van de tekening*

LIRA-NÚNEZ Carmen

18 *Dagtekening van de aanvraag van de vernieuwing*

27.10.2009

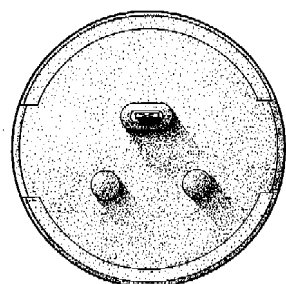
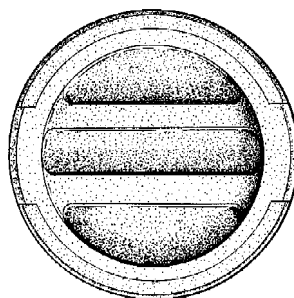
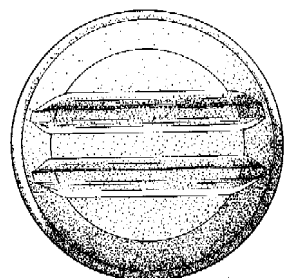
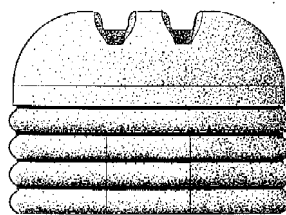
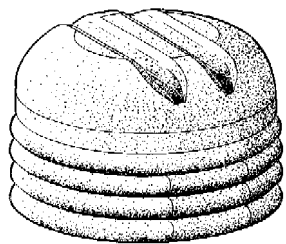

14 *Vermelding van de naam van de werkelijke ontwerper van de tekening*

LIRA-NÚNEZ Carmen

18 *Dagtekening van de aanvraag van de vernieuwing*

27.10.2009

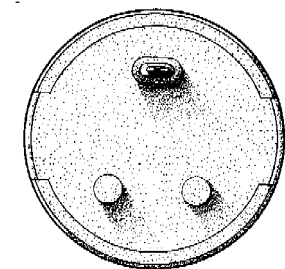
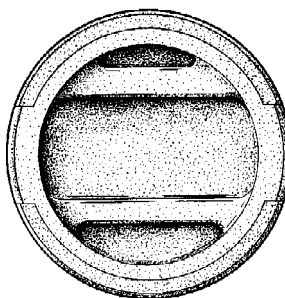
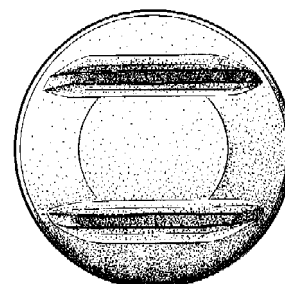
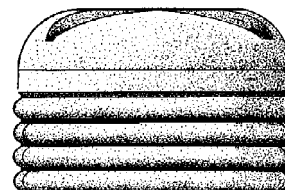
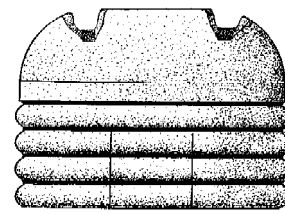
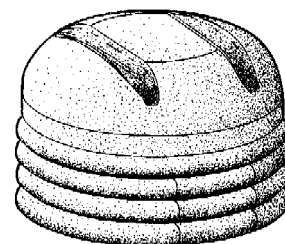
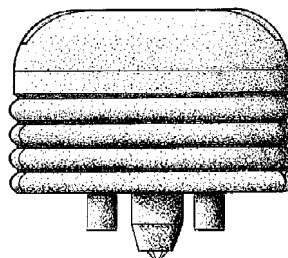
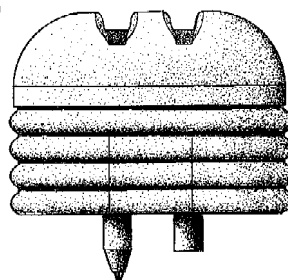
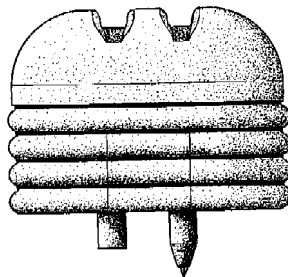

01 *Inschrijvingsnummer*

31605-02

Nummer en dagtekening (dag en uur) van het depot

76335-02 27.10.1999, 24.00

02 *Vervaldatum*

27.10.2014

03 *Naam van de deponent*

The Antioch Company,
Ohio corporation

04 *Adres (straat en nummer) van de deponent*

3001 Clearwater Road

05 *Postcode, plaats en land van de deponent*

St. Cloud, Minnesota 56302,
Ver.St.v.Am

06 *Naam en adres van de gemachtigde of vermelding van het correspondentie-adres van de deponent*

VEREENIGDE
Johan de Wittlaan 7
2517 JR Den Haag
Nederland.

08 *Afbeelding van de tekening of het model*

ZIE AFBEELDING(EN)

11 *Vermelding van het voortbrengsel gevolgd door de aanduiding van de klasse(n) en onderklasse(n)*

Snijwerktuig (kl 8-03).

13 *Recht van voorrang als bedoeld in artikel 4 van het verdrag van Parijs tot bescherming van de Industriële Eigendom*

Ver.St.v.Am., dd. 12 05 1999, nr. 29/
104,769, LIRA-NÚNEZ Carmen.

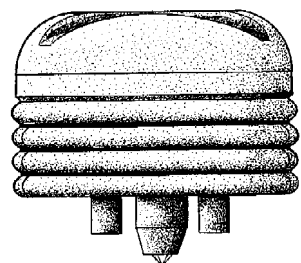
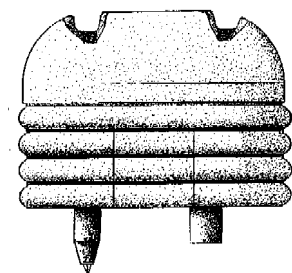
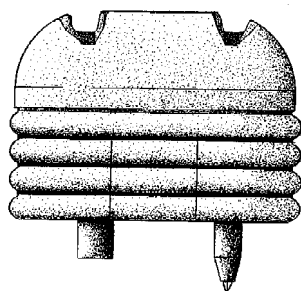

- 01 *Inschrijvingsnummer*
31668-01
Nummer en dagtekening (dag en uur) van het depot
76256-01 05.10.1999 , 24.00
- 02 *Vervaldatum*
05.10.2014
- 03 *Naam van de deposant*
NORTON COMPANY,
Massachusetts corporation
- 04 *Adres (straat en nummer) van de deposant*
1 New Bond Street, P.O. Box 15008
- 05 *Postcode, plaats en land van de deposant*
Worcester, Massachusetts 01615-0008,
Ver.St.v.Am
- 06 *Naam en adres van de gemachtigde of vermelding van het correspondentie-adres van de deposant*
Octrooibureau Vriesendorp & Gaade B.V.
Dr. Kuiperstraat 6
2514 BB 's-Gravenhage
Nederland.
- 08 *Afbeelding van de tekening of het model*
ZIE AFBEELDING(EN)
- 11 *Vermelding van het voortbrengsel gevolgd door de aanduiding van de klasse(n) en onderklasse(n)*
Slijpschijf (kl 8-03, 05; 15-09).
- 14 *Vermelding van de naam van de werkelijke ontwerper van de tekening*
GARD Bruno

18 *Dagtekening van de aanvraag van de vernieuwing*
05.10.2009

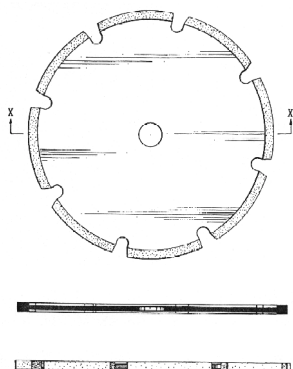

- 01 *Inschrijvingsnummer*
31668-02
Nummer en dagtekening (dag en uur) van het depot
76256-02 05.10.1999 , 24.00
- 02 *Vervaldatum*
05.10.2014
- 03 *Naam van de deposant*
NORTON COMPANY,
Massachusetts corporation
- 04 *Adres (straat en nummer) van de deposant*
1 New Bond Street, P.O. Box 15008
- 05 *Postcode, plaats en land van de deposant*
Worcester, Massachusetts 01615-0008,
Ver.St.v.Am
- 06 *Naam en adres van de gemachtigde of vermelding van het correspondentie-adres van de deposant*
Octrooibureau Vriesendorp & Gaade B.V.
Dr. Kuiperstraat 6
2514 BB 's-Gravenhage
Nederland.
- 08 *Afbeelding van de tekening of het model*
ZIE AFBEELDING(EN)
- 11 *Vermelding van het voortbrengsel gevolgd door de aanduiding van de klasse(n) en onderklasse(n)*
Slijpschijf (kl 8-03, 05; 15-09).
- 14 *Vermelding van de naam van de werkelijke ontwerper van de tekening*
GARD Bruno
- 18 *Dagtekening van de aanvraag van de vernieuwing*
05.10.2009

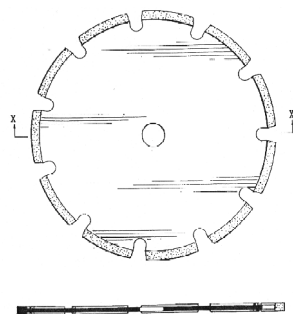

- 01 *Inschrijvingsnummer*
31668-03
Nummer en dagtekening (dag en uur) van het depot
76256-03 05.10.1999 , 24.00
- 02 *Vervaldatum*
05.10.2014
- 03 *Naam van de deposant*
NORTON COMPANY,
Massachusetts corporation
- 04 *Adres (straat en nummer) van de deposant*
1 New Bond Street, P.O. Box 15008
- 05 *Postcode, plaats en land van de deposant*
Worcester, Massachusetts 01615-0008,
Ver.St.v.Am
- 06 *Naam en adres van de gemachtigde of vermelding van het correspondentie-adres van de deposant*
Octrooibureau Vriesendorp & Gaade B.V.
Dr. Kuiperstraat 6
2514 BB 's-Gravenhage
Nederland.
- 08 *Afbeelding van de tekening of het model*
ZIE AFBEELDING(EN)
- 11 *Vermelding van het voortbrengsel gevolgd door de aanduiding van de klasse(n) en onderklasse(n)*
Slijpschijf (kl 8-03, 05; 15-09).
- 14 *Vermelding van de naam van de werkelijke ontwerper van de tekening*
GARD Bruno
- 18 *Dagtekening van de aanvraag van de vernieuwing*
05.10.2009

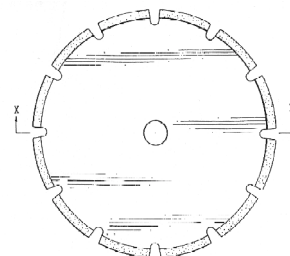

- 01 *Inschrijvingsnummer*
31682-00
Nummer en dagtekening (dag en uur) van het depot
76315-00 26.10.1999 , 11.30
- 02 *Vervaldatum*
26.10.2014
- 03 *Naam van de deposant*
Microfeeder
v/Henning Lyngso Foged
- 04 *Adres (straat en nummer) van de deposant*
Skejbytoften 87

- 05 *Postcode, plaats en land van de deposant*
8200 Århus N,
Denemarken
- 06 *Naam en adres van de gemachtigde of vermelding van het correspondentie-adres van de deposant*
Octrooibureau Vriesendorp & Gaade B.V.
Dr. Kuypersstraat 6
2514 BB 's-Gravenhage
Nederland.
- 08 *Afbeelding van de tekening of het model*
ZIE AFBEELDING(EN)
- 11 *Vermelding van het voortbrengsel gevolgd door de aanduiding van de klasse(n) en onderklasse(n)*
Voedingsinrichting (kl 30-03).
- 13 *Recht van voorrang als bedoeld in artikel 4 van het verdrag van Parijs tot bescherming van de Industriële Eigendom*
Denemarken, dd. 17 05 1999, nr. MA 1999 00543, Microfeeder v/VAN HENNING Lyngso Foged.
- 14 *Vermelding van de naam van de werkelijke ontwerper van de tekening*
HENNING Lyngso Foged
- 18 *Dagtekening van de aanvraag van de vernieuwing*
05.10.2009

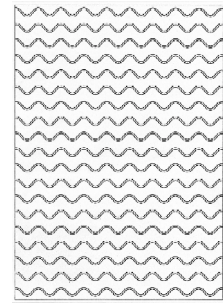
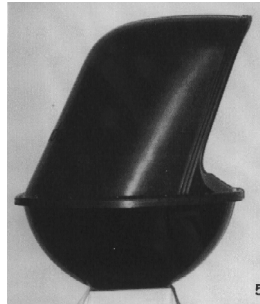
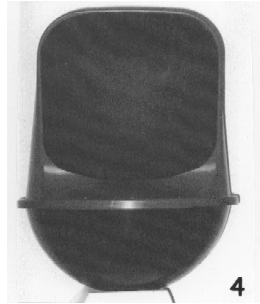
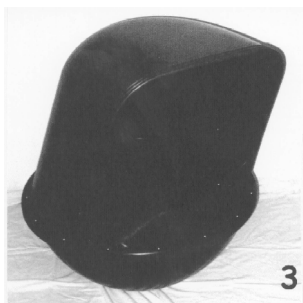
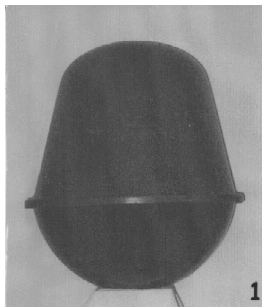

- 01 *Inschrijvingsnummer*
31695-00
Nummer en dagtekening (dag en uur) van het depot
76333-00 27.10.1999 , 24.00
- 02 *Vervaldatum*
27.10.2014
- 03 *Naam van de deposant*
Fort James Corporation,
Virginia corporation
- 04 *Adres (straat en nummer) van de deposant*
1650 Lake Cook Road
- 05 *Postcode, plaats en land van de deposant*
Deerfield, Illinois 60015,
Ver.St.v.Am
- 06 *Naam en adres van de gemachtigde of vermelding van het correspondentie-adres van de deposant*
Dennemeyer & Associates SA
55 rue des Bruyères
L-1274 Howald
Luxemburg.
- 08 *Afbeelding van de tekening of het model*
ZIE AFBEELDING(EN)
- 11 *Vermelding van het voortbrengsel gevolgd door de aanduiding van de klasse(n) en onderklasse(n)*
Plaatmateriaal (kl 5-06).
- 13 *Recht van voorrang als bedoeld in artikel 4 van het verdrag van Parijs tot bescherming van de Industriële Eigendom*
Ver.St.v.Am., dd. 27 04 1999, no. 29/104050, SCHMIDT Bradley G.; BUMAN Barbara V.; WERGIN Jennifer N.; BOUCHETTE Michael P.
- 14 *Vermelding van de naam van de werkelijke ontwerper van de tekening*
SCHMIDT Bradley G.; BUMAN Barbara V.; WERGIN Jennifer N.; BOUCHETTE Michael P.
- 18 *Dagtekening van de aanvraag van de vernieuwing*
29.09.2009

- 01 *Inschrijvingsnummer*
31796-00
Nummer en dagtekening (dag en uur) van het depot
76351-00 29.10.1999 , 24.00
- 02 *Vervaldatum*
29.10.2014
- 03 *Naam van de deposant*
TiVo, Inc.,
California corporation
- 04 *Adres (straat en nummer) van de deposant*
2160 Gold Street, P.O. Box 2160
- 05 *Postcode, plaats en land van de deposant*
Alviso, CA 95002-2160,
Ver.St.v.Am
- 06 *Naam en adres van de gemachtigde of vermelding van het correspondentie-adres van de deposant*
Bureau Gevers N.V.
Holidaystraat 5
B-1831 Diegem
België.
- 08 *Afbeelding van de tekening of het model*
ZIE AFBEELDING(EN)
- 11 *Vermelding van het voortbrengsel gevolgd door de aanduiding van de klasse(n) en onderklasse(n)*
Afstandsbediening (kl 14-03).
- 12 *Beschrijving van de kenmerkende eigenschappen van het nieuwe uiterlijk van het voortbrengsel; in voorkomend geval, vermelding van de onderdelen van de tekening of het model waarop de kleuren betrekking hebben*
Fig. 1: bovenaanzicht van de afstandsbediening; fig. 2: rechter zij-aanzicht van de afstandsbediening, het linker zij-aanzicht is het spiegelbeeld van deze afbeelding; fig. 3: onderaanzicht van de afstandsbediening; fig. 4: ondereinde aanzicht van de afstandsbediening; fig. 5: bovineinde aanzicht van de afstandsbediening.

- 13 *Recht van voorrang als bedoeld in artikel 4 van het verdrag van Parijs tot bescherming van de Industriële Eigendom*
Ver.St.v.Am., dd. 24 06 1999, nr. 29/107.069, BACKS Jochen Philip; BERTRAND Blaise; LEWIS Charles Richard; HU Sam Yuchai; MACDOUGALL Donald; HEATON Kurtis G.; NEWBY Paul.
- 18 *Dagtekening van de aanvraag van de vernieuwing*
28.09.2009

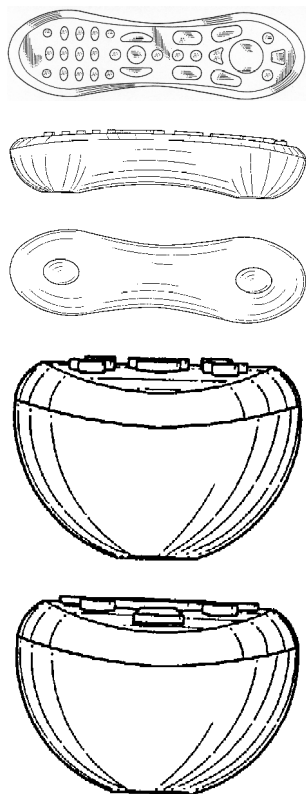

- 01 *Numéro d'enregistrement*
31954-00
Numéro, date et heure du dépôt
06258-00 07.05.1999 , 14.30
- 02 *Date d'échéance*
07.05.2014
- 03 *Nom du déposant*
Storopack Hans Reichencker GmbH & Co.;
Huber Verpackungen GmbH & Co,
Otto-Meister-Strasse 2,
74613 Öhringen
- 04 *Adresse (rue et numéro) du déposant*
Sommestrasse 1
- 05 *Code postal, localité et pays du déposant*
71384 Weinstadt,
Allemagne
- 06 *Nom et adresse du mandataire ou indication de l'adresse postale du déposant*
Me. Geneviève Brahy
Avenue Louise 453, Bte 8
1050-Bruxelles
Belgique.
- 08 *Reproduction du dessin ou modèle*
VOIR REPRODUCTION(S)

- 11 *Indication du produit suivi de la (des) classe(s) et de la (des) sous-classe(s)*
Frigobox (cl 7-07).
- 13 *Droit de priorité visé à l'article 4 de la Convention de Paris pour la protection de la Propriété Industrielle*
Allemagne, le 09 11 1998, no. 498 11 148.9, Storopack Hans Rechenecker GmbH & Co; Huber Verpackungen GmbH & Co.
- 18 *Date de réception de la requête du renouvellement*
07.05.2009

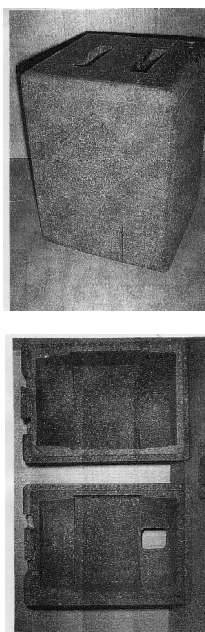

- 01 *Numéro d'enregistrement*
32090-00
Numéro, date et heure du dépôt
76329-00 27.10.1999 , 24.00
- 02 *Date d'échéance*
27.10.2014
- 03 *Nom du déposant*
Pelican Products, Inc.,
California corporation
- 04 *Adresse (rue et numéro) du déposant*
23215 Early Avenue
- 05 *Code postal, localité et pays du déposant*
Torrance, California 90505,
Etats-Unis d'Amérique
- 06 *Nom et adresse du mandataire ou indication de l'adresse postale du déposant*
Bureau Gevers S.A.
Holidaystraat 5
B-1831 Diegem
Belgique.
- 08 *Reproduction du dessin ou modèle*
VOIR REPRODUCTION(S)
- 11 *Indication du produit suivi de la (des) classe(s) et de la (des) sous-classe(s)*
Torche électrique (cl 26-02).
- 13 *Droit de priorité visé à l'article 4 de la Convention de Paris pour la protection de la Propriété Industrielle*
Etats-Unis d'Amérique, le 30 04 1999, no. 29/104,244, PARKER David H.

- 14 *Indication du nom du véritable créateur du dessin ou modèle*
PARKER David H.
- 18 *Date de réception de la requête du renouvellement*
02.10.2009

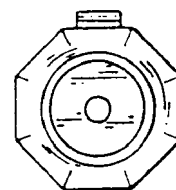

FIG. 1

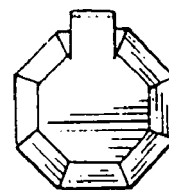

FIG. 3

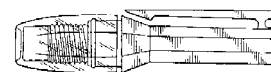

FIG. 2

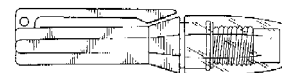

FIG. 4

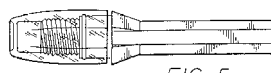

FIG. 5

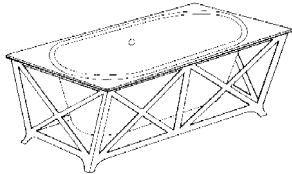

FIG. 6

- 01 *Numéro d'enregistrement*
32119-01
Numéro, date et heure du dépôt
76815-01 23.02.2000 , 11.55
- 02 *Date d'échéance*
23.02.2015
- 03 *Nom du déposant*
Jean-Paul Piron
- 04 *Adresse (rue et numéro) du déposant*
280, avenue Kersbeek
- 05 *Code postal, localité et pays du déposant*
1190 Bruxelles,
Belgique
- 06 *Nom et adresse du mandataire ou indication de l'adresse postale du déposant*
Bureau Gevers S.A.
Holidaystraat 5

B-1831 Diegem
Belgique.

- 08 *Reproduction du dessin ou modèle*
VOIR REPRODUCTION(S)
- 11 *Indication du produit suivi de la (des) classe(s) et de la (des) sous-classe(s)*
Baignoire (cl 23-02).
- 18 *Date de réception de la requête du renouvellement*
29.10.2009



- 01 *Numéro d'enregistrement*
32119-02
Numéro, date et heure du dépôt
76815-02 23.02.2000, 11.55
- 02 *Date d'échéance*
23.02.2015
- 03 *Nom du déposant*
Jean-Paul Piron
- 04 *Adresse (rue et numéro) du déposant*
280, avenue Kersbeek
- 05 *Code postal, localité et pays du déposant*
1190 Bruxelles,
Belgique
- 06 *Nom et adresse du mandataire ou indication de l'adresse postale du déposant*
Bureau Gevers S.A.
Holidaystraat 5
B-1831 Diegem
Belgique.
- 08 *Reproduction du dessin ou modèle*
VOIR REPRODUCTION(S)
- 11 *Indication du produit suivi de la (des) classe(s) et de la (des) sous-classe(s)*
Baignoire (cl 23-02).
- 18 *Date de réception de la requête du renouvellement*
29.10.2009

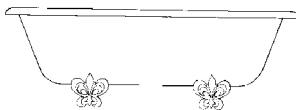

- 01 *Inschrijvingsnummer*
32257-00
Nummer en dagtekening (dag en uur) van het depot
76979-00 19.04.2000, 10.00
- 02 *Vervaldatum*
19.04.2015
- 03 *Naam van de deposant*
Alescon Industrie BV
- 04 *Adres (straat en nummer) van de deposant*
Weberstraat 5, Postbus 702
- 05 *Postcode, plaats en land van de deposant*
7900 AS Hoogeveen,
Nederland

- 08 *Afbeelding van de tekening of het model*
ZIE AFBEELDING(EN)
- 11 *Vermelding van het voortbrengsel gevolgd door de aanduiding van de klasse(n) en onderklasse(n)*
Fietsenrek (kl 8-10).
- 12 *Beschrijving van de kenmerkende eigenschappen van het nieuwe uiterlijk van het voortbrengsel; in voorkomend geval, vermelding van de onderdelen van de tekening of het model waarop de kleuren betrekking hebben*
Het fietsenrek bestaat uit één gebogen buis waaraan één wielsteun is bevestigd.
- 14 *Vermelding van de naam van de werkelijke ontwerper van de tekening*
SPIEKERMAN Servaes
- 18 *Dagtekening van de aanvraag van de vernieuwing*
27.10.2009

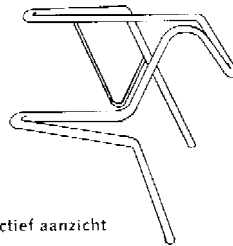

perspectief aanzicht

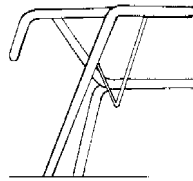

zijaaanzicht

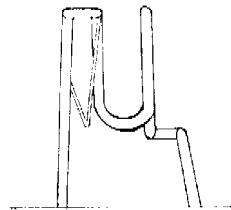

vooraanzicht

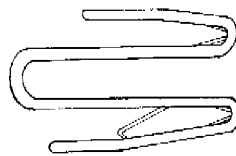

bovenaanzicht

- 01 *Inschrijvingsnummer*
32338-00
Nummer en dagtekening (dag en uur) van het depot
76716-00 01.03.2000, 10.00
- 02 *Vervaldatum*
01.03.2015
- 03 *Naam van de deposant*
VAN STRALEN Renzo J.

- 04 *Adres (straat en nummer) van de deposant*
Jan van Goyenplantsoen 10
- 05 *Postcode, plaats en land van de deposant*
2251 JA Voorschoten,
Nederland
- 08 *Afbeelding van de tekening of het model*
ZIE AFBEELDING(EN)
- 11 *Vermelding van het voortbrengsel gevolgd door de aanduiding van de klasse(n) en onderklasse(n)*
Dakopbouw/kapel (kl 25-02).
- 14 *Vermelding van de naam van de werkelijke ontwerper van de tekening*
VAN SWIETEN Petrus Maria Josef
- 18 *Dagtekening van de aanvraag van de vernieuwing*
02.10.2009

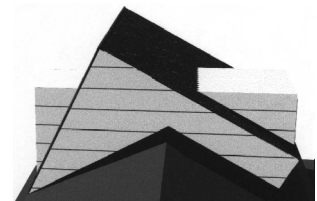
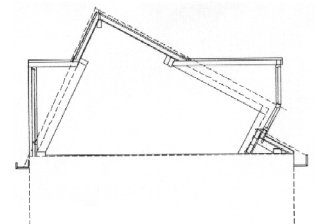
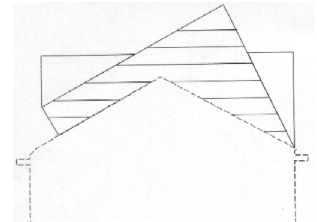
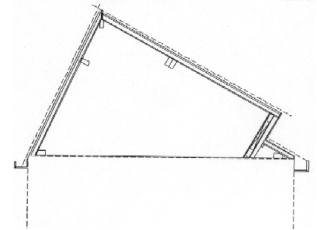
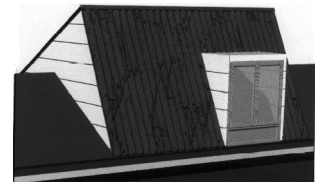

01 *Inschrijvingsnummer*
32358-00

Nummer en dagtekening (dag en uur) van het depot

77020-00 19.04.2000 , 24.00

02 *Vervaldatum*
19.04.2015

03 *Naam van de deposant*

Lambertus Hubertus Gerardus Welles;
Cornelis Oudijk,
A. van 't Hartweg 42,
2913 LG Nieuwekerk a/d IJssel

04 *Adres (straat en nummer) van de deposant*

Burgemeester Klinkhamerweg 6

05 *Postcode, plaats en land van de deposant*

2761 BG Zevenhuizen,
Nederland

06 *Naam en adres van de gemachtigde of vermelding van het correspondentie-adres van de deposant*

Nederlandsch Octrooibureau
J.W. Frisolaaan 13
2517 JS 's-Gravenhage
Nederland.

08 *Afbeelding van de tekening of het model*
ZIE AFBEELDING(EN)

11 *Vermelding van het voortbrengsel gevolgd door de aanduiding van de klasse(n) en onderklasse(n)*

Bloemenverpakking (kl 9-03, 05, 99;
99).

18 *Dagtekening van de aanvraag van de vernieuwing*
22.10.2009

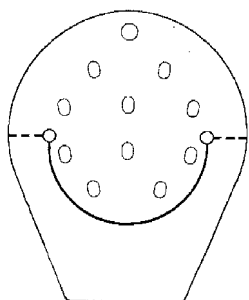

01 *Inschrijvingsnummer*
32517-01

Nummer en dagtekening (dag en uur) van het depot

76432-01 22.11.1999 , 24.00

02 *Vervaldatum*
22.11.2014

03 *Naam van de deposant*
British Airways Plc

04 *Adres (straat en nummer) van de deposant*

Waterside, PO Box 365

05 *Postcode, plaats en land van de deposant*

Harmondsworth, West Drayton UB7
0GB,
Groot-Brittannië

06 *Naam en adres van de gemachtigde of vermelding van het correspondentie-adres van de deposant*

Cabinet Chaillot
Avenue de l'Agent Sarre 16/20, BP 74
92703 Colombes Cedex
Frankrijk.

08 *Afbeelding van de tekening of het model*
ZIE AFBEELDING(EN)

11 *Vermelding van het voortbrengsel gevolgd door de aanduiding van de klasse(n) en onderklasse(n)*

Zit-eenheid (kl 6-01, 03, 05).

12 *Beschrijving van de kenmerkende eigenschappen van het nieuwe uiterlijk van het voortbrengsel; in voorkomend geval, vermelding van de onderdelen van de tekening of het model waarop de kleuren betrekking hebben*

Fig. 1 is een perspectiefisch zij-aanzicht van de zit-eenheid; fig. 2 is een perspectiefisch zij-aanzicht van de zit-eenheid met opgeklapte beensteun; fig. 3, 4 en 5 zijn verschillende zij-aanzichten; fig. 6 is een bovenaanzicht; fig. 7 is een aanzicht van een der andere zijden.

14 *Vermelding van de naam van de werkelijke ontwerper van de tekening*

ROUND Matthew; DARBYSHIRE
Martin

18 *Dagtekening van de aanvraag van de vernieuwing*

11.09.2009

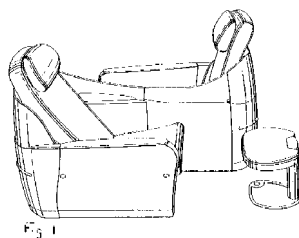

Fig. 1

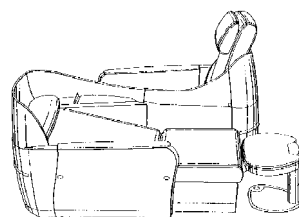

Fig. 2

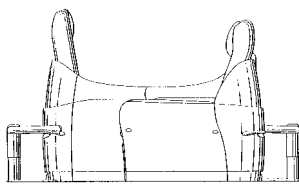

Fig. 3

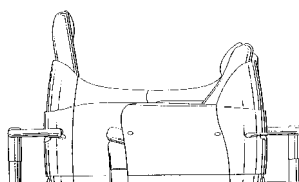

Fig. 4

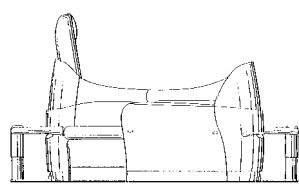

Fig. 5

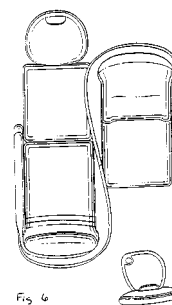

Fig. 6

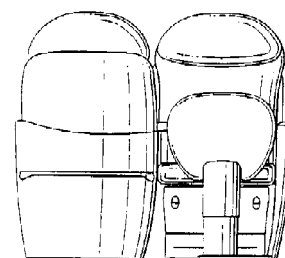

Fig. 7

01 *Inschrijvingsnummer*
32517-02

Nummer en dagtekening (dag en uur) van het depot

76432-02 22.11.1999 , 24.00

02 *Vervaldatum*
22.11.2014

03 *Naam van de deposant*
British Airways Plc

04 *Adres (straat en nummer) van de deposant*

Waterside, PO Box 365

05 *Postcode, plaats en land van de deposant*

Harmondsworth, West Drayton UB7
0GB,
Groot-Brittannië

06 *Naam en adres van de gemachtigde of vermelding van het correspondentie-adres van de deposant*

Cabinet Chaillot
Avenue de l'Agent Sarre 16/20, BP 74
92703 Colombes Cedex
Frankrijk.

08 *Afbeelding van de tekening of het model*
ZIE AFBEELDING(EN)

11 *Vermelding van het voortbrengsel gevolgd door de aanduiding van de klasse(n) en onderklasse(n)*

Zit-eenheid (kl 6-01, 03, 05).

13 *Recht van voorrang als bedoeld in artikel 4 van het verdrag van Parijs tot bescherming van de Industriële Eigendom*

Groot-Brittannië, dd. 24 05 1999, nr.
2083667, British Airways Plc.

14 *Vermelding van de naam van de werkelijke ontwerper van de tekening*

ROUND Matthew; DARBYSHIRE
Martin

18 *Dagtekening van de aanvraag van de vernieuwing*

11.09.2009

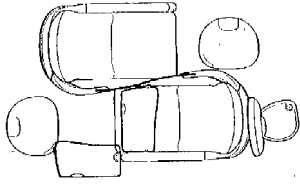

- 01 *Inschrijvingsnummer*
32517-03

Nummer en dagtekening (dag en uur) van het depot
76432-03 22.11.1999 , 24.00

- 02 *Vervaldatum*
22.11.2014

- 03 *Naam van de deposant*
British Airways Plc

- 04 *Adres (straat en nummer) van de deposant*
Waterside, PO Box 365

- 05 *Postcode, plaats en land van de deposant*
Harmondsworth, West Drayton UB7 0GB,
Groot-Brittannië

- 06 *Naam en adres van de gemachtigde of vermelding van het correspondentie-adres van de deposant*

Cabinet Chaillot
Avenue de l'Agent Sarre 16/20, BP 74
92703 Colombes Cedex
Frankrijk.

- 08 *Afbeelding van de tekening of het model*
ZIE AFBEELDING(EN)

- 11 *Vermelding van het voortbrengsel gevolgd door de aanduiding van de klasse(n) en onderklasse(n)*
Zit-eenheid (kl 6-01, 03, 05).

- 13 *Recht van voorrang als bedoeld in artikel 4 van het verdrag van Parijs tot bescherming van de Industriële Eigendom*
Groot-Brittannië, dd. 24 05 1999, nr. 2083668, British Airways Plc.

- 14 *Vermelding van de naam van de werkelijke ontwerper van de tekening*
ROUND Matthew; DARBYSHIRE
Martin

- 18 *Dagtekening van de aanvraag van de vernieuwing*
11.09.2009

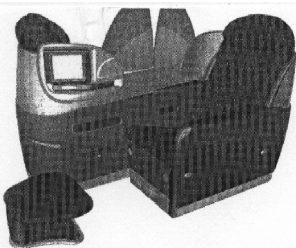

- 01 *Inschrijvingsnummer*
36081-01

Nummer en dagtekening (dag en uur) van het depot
81224-01 21.09.2004 , 10.00

- 02 *Vervaldatum*
21.09.2014

- 03 *Naam van de deposant*
ESCHAUZIER Willem Alexander

- 04 *Adres (straat en nummer) van de deposant*
Nassau Odijklaan 6

- 05 *Postcode, plaats en land van de deposant*
3971 BP Driebergen-Rijsenburg,
Nederland

- 08 *Afbeelding van de tekening of het model*
ZIE AFBEELDING(EN)

- 09 *Vermelding van de kleur(en)*
blauw (pms 662c), oranje (pms 811C),
groen (pms 361c)

- 11 *Vermelding van het voortbrengsel gevolgd door de aanduiding van de klasse(n) en onderklasse(n)*
Drukwerk (kl 19-08).

- 14 *Vermelding van de naam van de werkelijke ontwerper van de tekening*
ESCHAUZIER Willem Alexander

- 18 *Dagtekening van de aanvraag van de vernieuwing*
25.09.2009



- 01 *Inschrijvingsnummer*
36081-02

Nummer en dagtekening (dag en uur) van het depot
81224-02 21.09.2004 , 10.00

- 02 *Vervaldatum*
21.09.2014

- 03 *Naam van de deposant*
ESCHAUZIER Willem Alexander

- 04 *Adres (straat en nummer) van de deposant*
Nassau Odijklaan 6

- 05 *Postcode, plaats en land van de deposant*
3971 BP Driebergen-Rijsenburg,
Nederland

- 08 *Afbeelding van de tekening of het model*
ZIE AFBEELDING(EN)

- 09 *Vermelding van de kleur(en)*
blauw (pms 662c), oranje (pms 811c),
groen (pms 361c)

- 11 *Vermelding van het voortbrengsel gevolgd door de aanduiding van de klasse(n) en onderklasse(n)*
Drukwerk (kl 19-08).

- 14 *Vermelding van de naam van de werkelijke ontwerper van de tekening*
ESCHAUZIER Willem Alexander

- 18 *Dagtekening van de aanvraag van de vernieuwing*
25.09.2009



- 01 *Inschrijvingsnummer*
36081-03

Nummer en dagtekening (dag en uur) van het depot
81224-03 21.09.2004 , 10.00

- 02 *Vervaldatum*
21.09.2014

- 03 *Naam van de deposant*
ESCHAUZIER Willem Alexander

- 04 *Adres (straat en nummer) van de deposant*
Nassau Odijklaan 6

- 05 *Postcode, plaats en land van de deposant*
3971 BP Driebergen-Rijsenburg,
Nederland

- 08 *Afbeelding van de tekening of het model*
ZIE AFBEELDING(EN)

- 09 *Vermelding van de kleur(en)*
blauw (pms 662c), oranje (pms 811c),
groen (pms 361c)

- 11 *Vermelding van het voortbrengsel gevolgd door de aanduiding van de klasse(n) en onderklasse(n)*
Drukwerk (kl 19-08).

- 14 *Vermelding van de naam van de werkelijke ontwerper van de tekening*
ESCHAUZIER Willem Alexander

- 18 *Dagtekening van de aanvraag van de vernieuwing*
25.09.2009



- 01 *Inschrijvingsnummer*
36081-04

Nummer en dagtekening (dag en uur) van het depot
81224-04 21.09.2004 , 10.00

- 02 *Vervaldatum*
21.09.2014

03 *Naam van de deposant*
ESCHAUZIER Willem Alexander

04 *Adres (straat en nummer) van de deposant*
Nassau Odijklaan 6

05 *Postcode, plaats en land van de deposant*
3971 BP Driebergen-Rijsenburg,
Nederland

08 *Afbeelding van de tekening of het model*
ZIE AFBEELDING(EN)

09 *Vermelding van de kleur(en)*
blauw (pms 662c), oranje (pms 811c),
groen (pms 361c)

11 *Vermelding van het voortbrengsel gevolgd
door de aanduiding van de klasse(n) en
onderklasse(n)*
Drukwerk (kl 19-08).

14 *Vermelding van de naam van de werkelijke
ontwerper van de tekening*
ESCHAUZIER Willem Alexander

18 *Dagtekening van de aanvraag van de ver-
nieuwing*
25.09.2009



01 *Inschrijvingsnummer*
36081-05

*Nummer en dagtekening (dag en uur) van het
depot*
81224-05 21.09.2004 , 10.00

02 *Vervaldatum*
21.09.2014

03 *Naam van de deposant*
ESCHAUZIER Willem Alexander

04 *Adres (straat en nummer) van de deposant*
Nassau Odijklaan 6

05 *Postcode, plaats en land van de deposant*
3971 BP Driebergen-Rijsenburg,
Nederland

08 *Afbeelding van de tekening of het model*
ZIE AFBEELDING(EN)

09 *Vermelding van de kleur(en)*
blauw (pms 662c), oranje (pms 811c),
groen (pms 361c)

11 *Vermelding van het voortbrengsel gevolgd
door de aanduiding van de klasse(n) en
onderklasse(n)*
Drukwerk (kl 19-08).

14 *Vermelding van de naam van de werkelijke
ontwerper van de tekening*
ESCHAUZIER Willem Alexander

18 *Dagtekening van de aanvraag van de ver-
nieuwing*
25.09.2009



01 *Inschrijvingsnummer*
36081-06

*Nummer en dagtekening (dag en uur) van het
depot*
81224-06 21.09.2004 , 10.00

02 *Vervaldatum*
21.09.2014

03 *Naam van de deposant*
ESCHAUZIER Willem Alexander

04 *Adres (straat en nummer) van de deposant*
Nassau Odijklaan 6

05 *Postcode, plaats en land van de deposant*
3971 BP Driebergen-Rijsenburg,
Nederland

08 *Afbeelding van de tekening of het model*
ZIE AFBEELDING(EN)

09 *Vermelding van de kleur(en)*
blauw (pms 662c), oranje (pms 811c),
groen (pms 361c)

11 *Vermelding van het voortbrengsel gevolgd
door de aanduiding van de klasse(n) en
onderklasse(n)*
Drukwerk (kl 19-08).

14 *Vermelding van de naam van de werkelijke
ontwerper van de tekening*
ESCHAUZIER Willem Alexander

18 *Dagtekening van de aanvraag van de ver-
nieuwing*
25.09.2009



01 *Inschrijvingsnummer*
36081-07

*Nummer en dagtekening (dag en uur) van het
depot*
81224-07 21.09.2004 , 10.00

02 *Vervaldatum*
21.09.2014

03 *Naam van de deposant*
ESCHAUZIER Willem Alexander

04 *Adres (straat en nummer) van de deposant*
Nassau Odijklaan 6

05 *Postcode, plaats en land van de deposant*
3971 BP Driebergen-Rijsenburg,
Nederland

08 *Afbeelding van de tekening of het model*
ZIE AFBEELDING(EN)

09 *Vermelding van de kleur(en)*
blauw (pms 662c), oranje (pms 811c),
groen (pms 361c)

11 *Vermelding van het voortbrengsel gevolgd
door de aanduiding van de klasse(n) en
onderklasse(n)*
Drukwerk (kl 19-08).

14 *Vermelding van de naam van de werkelijke
ontwerper van de tekening*
ESCHAUZIER Willem Alexander

18 *Dagtekening van de aanvraag van de ver-
nieuwing*
25.09.2009



01 *Inschrijvingsnummer*
36081-08

*Nummer en dagtekening (dag en uur) van het
depot*
81224-08 21.09.2004 , 10.00

02 *Vervaldatum*
21.09.2014

03 *Naam van de deposant*
ESCHAUZIER Willem Alexander

04 *Adres (straat en nummer) van de deposant*
Nassau Odijklaan 6

05 *Postcode, plaats en land van de deposant*
3971 BP Driebergen-Rijsenburg,
Nederland

08 *Afbeelding van de tekening of het model*
ZIE AFBEELDING(EN)

09 *Vermelding van de kleur(en)*
blauw (pms 662c), oranje (pms 811c),
groen (pms 361c)

11 *Vermelding van het voortbrengsel gevolgd
door de aanduiding van de klasse(n) en
onderklasse(n)*
Drukwerk (kl 19-08).

14 *Vermelding van de naam van de werkelijke
ontwerper van de tekening*
ESCHAUZIER Willem Alexander

18 *Dagtekening van de aanvraag van de ver-
nieuwing*
25.09.2009



- 01 *Inschrijvingsnummer*
36081-09
Nummer en dagtekening (dag en uur) van het depot
81224-09 21.09.2004 , 10.00
- 02 *Vervaldatum*
21.09.2014
- 03 *Naam van de deposant*
ESCHAUZIER Willem Alexander
- 04 *Adres (straat en nummer) van de deposant*
Nassau Odijkklaan 6
- 05 *Postcode, plaats en land van de deposant*
3971 BP Driebergen-Rijsenburg,
Nederland
- 08 *Afbeelding van de tekening of het model*
ZIE AFBEELDING(EN)
- 09 *Vermelding van de kleur(en)*
blauw (pms 662c), oranje (pms 811c),
groen (pms 361c)
- 11 *Vermelding van het voortbrengsel gevolgd door de aanduiding van de klasse(n) en onderklasse(n)*
Drukwerk (kl 19-08).
- 14 *Vermelding van de naam van de werkelijke ontwerper van de tekening*
ESCHAUZIER Willem Alexander
- 18 *Dagtekening van de aanvraag van de vernieuwing*
25.09.2009



- 01 *Inschrijvingsnummer*
36081-10
Nummer en dagtekening (dag en uur) van het depot
81224-10 21.09.2004 , 10.00
- 02 *Vervaldatum*
21.09.2014
- 03 *Naam van de deposant*
ESCHAUZIER Willem Alexander

- 04 *Adres (straat en nummer) van de deposant*
Nassau Odijkklaan 6
- 05 *Postcode, plaats en land van de deposant*
3971 BP Driebergen-Rijsenburg,
Nederland
- 08 *Afbeelding van de tekening of het model*
ZIE AFBEELDING(EN)
- 09 *Vermelding van de kleur(en)*
blauw (pms 662c), oranje (pms 811C),
groen (pms 361c)
- 11 *Vermelding van het voortbrengsel gevolgd door de aanduiding van de klasse(n) en onderklasse(n)*
Drukwerk (kl 19-08).
- 14 *Vermelding van de naam van de werkelijke ontwerper van de tekening*
ESCHAUZIER Willem Alexander
- 18 *Dagtekening van de aanvraag van de vernieuwing*
25.09.2009



- 01 *Inschrijvingsnummer*
36335-01
Nummer en dagtekening (dag en uur) van het depot
81376-01 10.01.2005 , 14.20
- 02 *Vervaldatum*
10.01.2015
- 03 *Naam van de deposant*
MEWAF INTERNATIONAL,
naamloze vennootschap
- 04 *Adres (straat en nummer) van de deposant*
Baliestraat 3
- 05 *Postcode, plaats en land van de deposant*
8510 Kortrijk-Marke,
België
- 06 *Naam en adres van de gemachtigde of vermelding van het correspondentie-adres van de deposant*
Bureau Gevers N.V.
Holidaystraat 5
B-1831 Diegem
België.
- 08 *Afbeelding van de tekening of het model*
ZIE AFBEELDING(EN)
- 11 *Vermelding van het voortbrengsel gevolgd door de aanduiding van de klasse(n) en onderklasse(n)*
Kast (kl 6-04).
- 18 *Dagtekening van de aanvraag van de vernieuwing*
02.10.2009

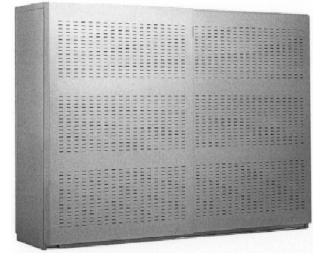

- 01 *Inschrijvingsnummer*
36335-02
Nummer en dagtekening (dag en uur) van het depot
81376-02 10.01.2005 , 14.20
- 02 *Vervaldatum*
10.01.2015
- 03 *Naam van de deposant*
MEWAF INTERNATIONAL,
naamloze vennootschap
- 04 *Adres (straat en nummer) van de deposant*
Baliestraat 3
- 05 *Postcode, plaats en land van de deposant*
8510 Kortrijk-Marke,
België
- 06 *Naam en adres van de gemachtigde of vermelding van het correspondentie-adres van de deposant*
Bureau Gevers N.V.
Holidaystraat 5
B-1831 Diegem
België.
- 08 *Afbeelding van de tekening of het model*
ZIE AFBEELDING(EN)
- 11 *Vermelding van het voortbrengsel gevolgd door de aanduiding van de klasse(n) en onderklasse(n)*
Kast (kl 6-04).
- 18 *Dagtekening van de aanvraag van de vernieuwing*
02.10.2009

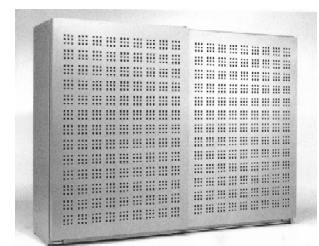

- 01 *Inschrijvingsnummer*
36335-03
Nummer en dagtekening (dag en uur) van het depot
81376-03 10.01.2005 , 14.20
- 02 *Vervaldatum*
10.01.2015
- 03 *Naam van de deposant*
MEWAF INTERNATIONAL,
naamloze vennootschap
- 04 *Adres (straat en nummer) van de deposant*
Baliestraat 3

- 05 *Postcode, plaats en land van de deposant*
8510 Kortrijk-Marke,
België
- 06 *Naam en adres van de gemachtigde of vermelding van het correspondentie-adres van de deposant*
Bureau Gevers N.V.
Holidaystraat 5
B-1831 Diegem
België.
- 08 *Afbeelding van de tekening of het model*
ZIE AFBEELDING(EN)
- 11 *Vermelding van het voortbrengsel gevolgd door de aanduiding van de klasse(n) en onderklasse(n)*
Kast (kl 6-04).
- 18 *Dagtekening van de aanvraag van de vernieuwing*
02.10.2009

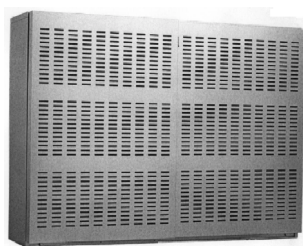

- 01 *Inschrijvingsnummer*
36372-01
Nummer en dagtekening (dag en uur) van het depot
81474-01 21.03.2005 , 15.30
- 02 *Vervaldatum*
21.03.2015
- 03 *Naam van de deposant*
Koninklijke Gazelle B.V.
- 04 *Adres (straat en nummer) van de deposant*
Wilhelminaweg 8
- 05 *Postcode, plaats en land van de deposant*
6951 BP Dieren,
Nederland
- 06 *Naam en adres van de gemachtigde of vermelding van het correspondentie-adres van de deposant*
Octrooibureau Arnold & Siedsma
Sweelinckplein 1
2517 GK 's-Gravenhage
Nederland.
- 08 *Afbeelding van de tekening of het model*
ZIE AFBEELDING(EN)
- 11 *Vermelding van het voortbrengsel gevolgd door de aanduiding van de klasse(n) en onderklasse(n)*
Deel van fietsframe (kl 12-11)
- 18 *Dagtekening van de aanvraag van de vernieuwing*
05.10.2009

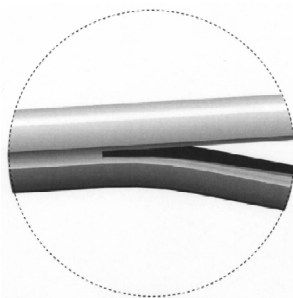
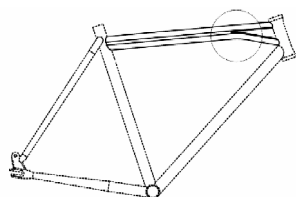

- 01 *Inschrijvingsnummer*
36372-02
Nummer en dagtekening (dag en uur) van het depot
81474-02 21.03.2005 , 15.30
- 02 *Vervaldatum*
21.03.2015
- 03 *Naam van de deposant*
Koninklijke Gazelle B.V.
- 04 *Adres (straat en nummer) van de deposant*
Wilhelminaweg 8
- 05 *Postcode, plaats en land van de deposant*
6951 BP Dieren,
Nederland
- 06 *Naam en adres van de gemachtigde of vermelding van het correspondentie-adres van de deposant*
Octrooibureau Arnold & Siedsma
Sweelinckplein 1
2517 GK 's-Gravenhage
Nederland.
- 08 *Afbeelding van de tekening of het model*
ZIE AFBEELDING(EN)
- 11 *Vermelding van het voortbrengsel gevolgd door de aanduiding van de klasse(n) en onderklasse(n)*
Deel van fietsframe (kl 12-11)
- 18 *Dagtekening van de aanvraag van de vernieuwing*
05.10.2009

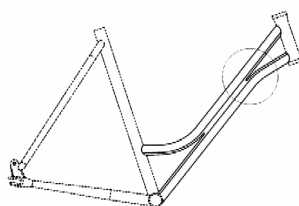

- 01 *Inschrijvingsnummer*
36376-00
Nummer en dagtekening (dag en uur) van het depot
81513-00 22.04.2005 , 10.00
- 02 *Vervaldatum*
22.04.2015
- 03 *Naam van de deposant*
George Pisa en Zn. Tailleurs B.V.
- 04 *Adres (straat en nummer) van de deposant*
Tenierslaan 1-5
- 05 *Postcode, plaats en land van de deposant*
5613 DZ Eindhoven,
Nederland
- 08 *Afbeelding van de tekening of het model*
ZIE AFBEELDING(EN)
- 11 *Vermelding van het voortbrengsel gevolgd door de aanduiding van de klasse(n) en onderklasse(n)*
Sloof (kl 2-02).
- 12 *Beschrijving van de kenmerkende eigenschappen van het nieuwe uiterlijk van het voortbrengsel; in voorkomend geval, vermelding van de onderdelen van de tekening of het model waarop de kleuren betrekking hebben*
Kledingstuk met aan onderzijde een voorschoot en de bovenzijde in de vorm van een punt-vest met sluiting aan de hals, sluiting in de taille met een striksluiting.
- 14 *Vermelding van de naam van de werkelijke ontwerper van de tekening*
PISA Leonardus Johannes
- 18 *Dagtekening van de aanvraag van de vernieuwing*
12.10.2009

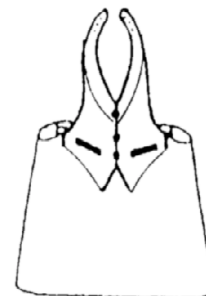

- 01 *Inschrijvingsnummer*
36428-00
Nummer en dagtekening (dag en uur) van het depot
81430-00 28.04.2005 , 10.00
- 02 *Vervaldatum*
28.04.2015
- 03 *Naam van de deposant*
Edison International B.V.
- 04 *Adres (straat en nummer) van de deposant*
Edisonweg 9
- 05 *Postcode, plaats en land van de deposant*
3752 LV Bunschoten,
Nederland
- 08 *Afbeelding van de tekening of het model*
ZIE AFBEELDING(EN)

- 11 *Vermelding van het voortbrengsel gevolgd door de aanduiding van de klasse(n) en onderklasse(n)*
Knuffelbeer (kl 21-01).
- 18 *Dagtekening van de aanvraag van de vernieuwing*
21.10.2009

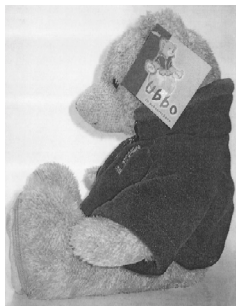

- 01 *Inschrijvingsnummer*
36447-00
Nummer en dagtekening (dag en uur) van het depot
81200-00 01.09.2004 , 14.00
- 02 *Vervaldatum*
01.09.2014
- 03 *Naam van de deposant*
Hebie GmbH & Co. KG
- 04 *Adres (straat en nummer) van de deposant*
Sandhagen 16
- 05 *Postcode, plaats en land van de deposant*
D-33617 Bielefeld,
Duitsland
- 06 *Naam en adres van de gemachtigde of vermelding van het correspondentie-adres van de deposant*
Office de brevets Ernest T.
FREYLINGER S.A.
234 route d' Arlon
L-8011 Strassen
Luxemburg.
- 08 *Afbeelding van de tekening of het model*
ZIE AFBEELDING(EN)
- 09 *Vermelding van de kleur(en)*
zwart, rood, zilverkleurig
- 11 *Vermelding van het voortbrengsel gevolgd door de aanduiding van de klasse(n) en onderklasse(n)*
Standaard voor rijwielen (kl 12-11).
- 13 *Recht van voorrang als bedoeld in artikel 4 van het verdrag van Parijs tot bescherming van de Industriële Eigendom*
Duitsland, dd. 31 03 2004, nr. 4 04 02 037.2, Hebie GmbH & Co. KG.

- 18 *Dagtekening van de aanvraag van de vernieuwing*
25.08.2009



- 01 *Inschrijvingsnummer*
36468-00
Nummer en dagtekening (dag en uur) van het depot
81514-00 22.04.2005 , 23.59
- 02 *Vervaldatum*
22.04.2015
- 03 *Naam van de deposant*
Davis La Montre B.V.
- 04 *Adres (straat en nummer) van de deposant*
Pampuslaan 11, Postbus 353
- 05 *Postcode, plaats en land van de deposant*
1382 JM Weesp,
Nederland
- 08 *Afbeelding van de tekening of het model*
ZIE AFBEELDING(EN)
- 11 *Vermelding van het voortbrengsel gevolgd door de aanduiding van de klasse(n) en onderklasse(n)*
Horloge (kl 10-02, 07).
- 18 *Dagtekening van de aanvraag van de vernieuwing*
02.10.2009



- 01 *Inschrijvingsnummer*
36552-01
Nummer en dagtekening (dag en uur) van het depot
06686-01 12.04.2005 , 10.00
- 02 *Vervaldatum*
12.04.2015
- 03 *Naam van de deposant*
DHONDT Paul
- 04 *Adres (straat en nummer) van de deposant*
Steenweg Deinze 43 A
- 05 *Postcode, plaats en land van de deposant*
9810 Nazareth,
België
- 08 *Afbeelding van de tekening of het model*
ZIE AFBEELDING(EN)
- 11 *Vermelding van het voortbrengsel gevolgd door de aanduiding van de klasse(n) en onderklasse(n)*
Paneelbevestiging (kl 25-01, 02).
- 14 *Vermelding van de naam van de werkelijke ontwerper van de tekening*
DHONDT Paul
- 18 *Dagtekening van de aanvraag van de vernieuwing*
01.10.2009

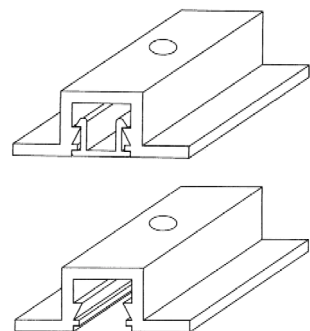

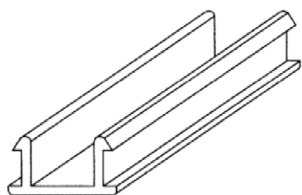

01 *Inschrijvingsnummer*
36552-02

Nummer en dagtekening (dag en uur) van het depot

06686-02 12.04.2005 , 10.00

02 *Vervaldatum*
12.04.2015

03 *Naam van de deposant*
DHONDT Paul

04 *Adres (straat en nummer) van de deposant*
Steenweg Deinze 43 A

05 *Postcode, plaats en land van de deposant*
9810 Nazareth,
België

08 *Afbeelding van de tekening of het model*
ZIE AFBEELDING(EN)

11 *Vermelding van het voortbrengsel gevolgd door de aanduiding van de klasse(n) en onderklasse(n)*

Plint (kl 25-01, 02).

14 *Vermelding van de naam van de werkelijke ontwerper van de tekening*
DHONDT Paul

18 *Dagtekening van de aanvraag van de vernieuwing*
01.10.2009

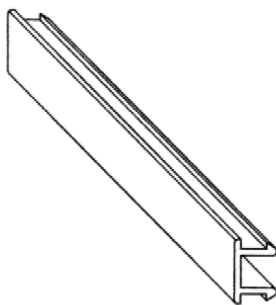
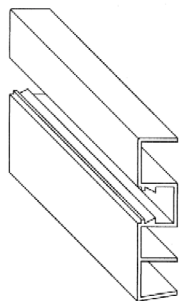
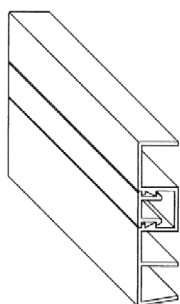

01 *Inschrijvingsnummer*
36552-03

Nummer en dagtekening (dag en uur) van het depot

06686-03 12.04.2005 , 10.00

02 *Vervaldatum*
12.04.2015

03 *Naam van de deposant*
DHONDT Paul

04 *Adres (straat en nummer) van de deposant*
Steenweg Deinze 43 A

05 *Postcode, plaats en land van de deposant*
9810 Nazareth,
België

08 *Afbeelding van de tekening of het model*
ZIE AFBEELDING(EN)

11 *Vermelding van het voortbrengsel gevolgd door de aanduiding van de klasse(n) en onderklasse(n)*

Deuromlijsting (kl 25-01, 02).

14 *Vermelding van de naam van de werkelijke ontwerper van de tekening*
DHONDT Paul

18 *Dagtekening van de aanvraag van de vernieuwing*
01.10.2009

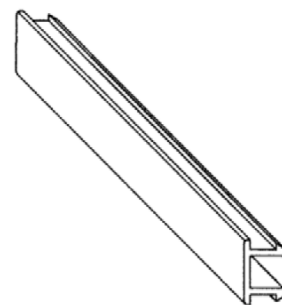
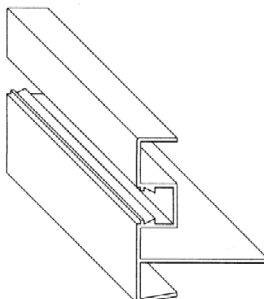
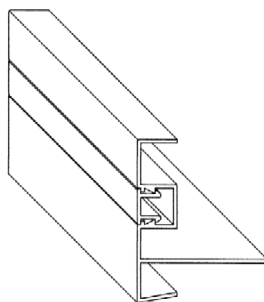

01 *Inschrijvingsnummer*
36552-04

Nummer en dagtekening (dag en uur) van het depot

06686-04 12.04.2005 , 10.00

02 *Vervaldatum*
12.04.2015

03 *Naam van de deposant*
DHONDT Paul

04 *Adres (straat en nummer) van de deposant*
Steenweg Deinze 43 A

05 *Postcode, plaats en land van de deposant*
9810 Nazareth,
België

08 *Afbeelding van de tekening of het model*
ZIE AFBEELDING(EN)

11 *Vermelding van het voortbrengsel gevolgd door de aanduiding van de klasse(n) en onderklasse(n)*

Scharnierprofiel (kl 25-01, 02).

14 *Vermelding van de naam van de werkelijke ontwerper van de tekening*
DHONDT Paul

18 *Dagtekening van de aanvraag van de vernieuwing*
01.10.2009

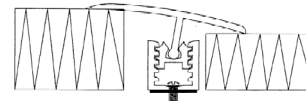
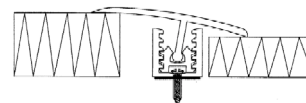
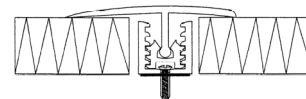

01 *Inschrijvingsnummer*
36599-01

Nummer en dagtekening (dag en uur) van het depot

81335-01 09.12.2004 , 10.00

02 *Vervaldatum*
09.12.2014

03 *Naam van de deposant*
Eddy Straatman

- 04 Adres (straat en nummer) van de deposant
Zuidersingel 300
- 05 Postcode, plaats en land van de deposant
2993 PR Barendrecht,
Nederland
- 08 Afbeelding van de tekening of het model
ZIE AFBEELDING(EN)
- 11 Vermelding van het voortbrengsel gevolgd
door de aanduiding van de klasse(n) en
onderklasse(n)
Regenpijpbekleding (kl 23-01).
- 14 Vermelding van de naam van de werkelijke
ontwerper van de tekening
STRAATMAN Eddy
- 18 Dagtekening van de aanvraag van de ver-
nieuwing
07.10.2009



- 01 Inschrijvingsnummer
36599-02
Nummer en dagtekening (dag en uur) van het
depot
81335-02 09.12.2004 , 10.00
- 02 Vervaldatum
09.12.2014
- 03 Naam van de deposant
Eddy Straatman
- 04 Adres (straat en nummer) van de deposant
Zuidersingel 300
- 05 Postcode, plaats en land van de deposant
2993 PR Barendrecht,
Nederland
- 08 Afbeelding van de tekening of het model
ZIE AFBEELDING(EN)
- 11 Vermelding van het voortbrengsel gevolgd
door de aanduiding van de klasse(n) en
onderklasse(n)
Regenpijpbekleding (kl 23-01).
- 14 Vermelding van de naam van de werkelijke
ontwerper van de tekening
STRAATMAN Eddy

- 18 Dagtekening van de aanvraag van de ver-
nieuwing
07.10.2009

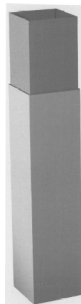

- 01 Inschrijvingsnummer
36616-00
Nummer en dagtekening (dag en uur) van het
depot
81455-00 16.03.2005 , 10.00
- 02 Vervaldatum
16.03.2015
- 03 Naam van de deposant
Jacqueline Monique Wertheym-
Vlessing
h.o.d.n. Malibu International Marketing
Group
- 04 Adres (straat en nummer) van de deposant
Stromboli 20
- 05 Postcode, plaats en land van de deposant
1186 CJ Amstelveen,
Nederland
- 06 Naam en adres van de gemachtigde of ver-
melding van het correspondentie-adres van
de deposant
M.L. Wertheym
Stromboli 20
1186 CJ Amstelveen
Nederland.
- 08 Afbeelding van de tekening of het model
ZIE AFBEELDING(EN)

- 11 Vermelding van het voortbrengsel gevolgd
door de aanduiding van de klasse(n) en
onderklasse(n)
Bureaustoel (kl 6-01).
- 14 Vermelding van de naam van de werkelijke
ontwerper van de tekening
MITCHELL Lanny
- 18 Dagtekening van de aanvraag van de ver-
nieuwing
23.10.2009

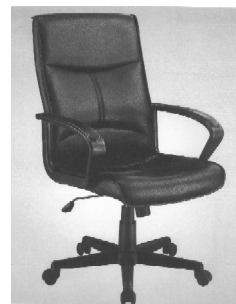

#@mmpp 3045



Rubriek VIII Rubrique VIII

Beneluxdepots waarbij wijzigingen van de inschrijving van de tekening of het model in het register werden aangetekend (regel 3.1 van het Uitvoeringsreglement).

- 01 Overdrachten
- 02 Licenties
- 03 Pandrechten
- 04 Beslagleggingen
- 05 Doorhalen van licenties, pand, beslag
- 06 Adreswijzigingen (houder)
- 07 Naamswijzigingen (houder)
- 08
 - a Wijzigingen van correspondentie-adres
 - b Aanstelling of wijziging van gemachtigde
 - c Naams- en adreswijzigingen van gemachtigde
 - d Naams- of adreswijzigingen van gemachtigde
- 09 Naams- en adreswijzigingen (houder)
- 10 Verbeteringen van schrijffouten
- 11 Overige verbeteringen

N.B - De na de tekst van een wijziging voorkomende aanduiding betreft een interne codering.

- Indien na de datum van aantekening de aanduidingen (1), (2), enz. voorkomen betekent dit dat bij de registraties gelijktijdig meerdere wijzigingen zijn aangetekend. Tevens geven deze aanduidingen de volgorde der wijzigingen aan.

Dépôts Benelux auprès desquels sont enregistrées au registre des modifications de l'enregistrement du dessin ou modèle (règle 3.1 du Règlement d'exécution).

- 01 Cessions
- 02 Licences
- 03 Droits de gage
- 04 Saisies
- 05 Radiation de licences, gages, saisies
- 06 Changement d'adresse (titulaire)
- 07 Changement de nom (titulaire)
- 08
 - a Changements d'adresse de correspondance
 - b Institution ou changement de mandataire
 - c Changements de nom et d'adresse du mandataire
 - d Changements de nom ou d'adresse du mandataire
- 09 Changement de nom et d'adresse (titulaire)
- 10 Corrections d'erreurs de plume
- 11 Autre rectifications

N.B - L'indication qui pourrait figurer après le texte d'une modification est un code interne.

- Si les indications (1), (2), etc. devaient figurer après la date de notification, cela signifie qu'il y a plusieurs modifications qui sont notifiées simultanément. Ces indications font également apparaître le rang des modifications.



1 OVERDRACHTEN CESSIONS

18943-00

Overgegaan aan:

Sierteelt Verpakkings Pool C.V.
Jupiter 400 - 499
2675 LX Honselersdijk, Nederland.
Nederland

00025-001;

Aangetekend: 30.06.2009

25163-01/25163-02

Overgegaan aan:

Sierteelt Verpakkings Pool C.V.
Jupiter 400-499
2675 LX Honselersdijk,
Nederland

00030-002;

Aangetekend: 03.08.2009

31838-01, 31838-03, 31987-01/31987-03, 32120-00, 36133-01/ 36133-03, 36590-01/36590-02, 36605-01/36605-02, 36711-01/ 36711-03

Overgegaan aan:

Wolters-MABEG bvba
Meldertsostraat 8
B-3545 Zelem (Halen),
België

00038-016;

Aangetekend: 01.10.2009

31487-00

Overgegaan aan:

CHIVAS HOLDINGS (IP) LIMITED
111-113 Renfrew Road
Paisley, Renfrewshire, Scotland PA3
4DY,
Groot-Brittannië

00039-001;

Aangetekend: 16.10.2009

5 DOORHALEN VAN LICENTIES, PAND, BESLAG RADIATIONS DE LICEN- CES, GAGES, SAISIES

31487-00

Doorhaling van de licentie verleend aan:

CHIVAS BROTHERS LIMITED
111-113 Renfrew Road
Paisley PA3 4DY,
Groot-Brittannië

13001-001;

Aangetekend: 16.09.2009

6 ADRESWIJZIGINGEN CHANGEMENTS D'ADRESSE

37685-00, 37732-00

Adres gewijzigd in:

Rembrandtkade 41
3583 TP Utrecht,

20035-002;

Aangetekend: 07.10.2009

36443-00

Adres gewijzigd in:

Utrechthaven 16
3433 PN Nieuwegein,

20036-001;

Aangetekend: 29.10.2009

36606-01/36606-11

Adres gewijzigd in:

Utrechthaven 16
3433 PN Nieuwegein,

20037-011;

Aangetekend: 29.10.2009

8b
**AANSTELLING OF WIJ-
 ZIGING VAN
 GEMACHTIGDE
 INSTITUTION OU CHAN-
 GEMENT DE MANDA-
 TAIRE**

31491-00

Aanstelling of wijziging van gemachtigde:
 Freshfields Bruckhaus Deringer
 Strawinskylaan 10
 1077 XZ Amsterdam
 Nederland.

41131-001;

Aangetekend: 12.10.2009

**31720-01/31720-02, 31720-04, 31720-
 06/31720-07**

Institution ou changement de mandataire:
 Cabinet Chaillot
 Avenue de l'Agent Sarre 16/20, BP 74
 92703 Colombes Cedex
 France.

41132-005;

Enregistré: 09.10.2009

25565-00

Institution ou changement de mandataire:
 Cabinet Chaillot
 Avenue de l'Agent Sarre 16/20, BP 74
 92703 Colombes Cedex
 France.

41133-001;

Enregistré: 09.10.2009

36005-00, 37479-01/37479-04

Aanstelling of wijziging van gemachtigde:
 De Merkplaats bv
 Postbus 10737
 1001 ES Amsterdam
 Nederland.

41134-005;

Aangetekend: 21.10.2009

10
**VERBETERING VAN
 SCHRIJFFOUTEN
 CORRECTIONS
 D'ERREURS DE
 PLUME**

37954-01/37954-04

Correction de l'adresse en:
 28800 Clemens Road
 Westlake, Ohio 44145,

70001-004;

Enregistré: 16.11.2009

#@mmp 99



Index:

Gemachtigden Mandataires

A

Agents de brevet Splanemann Baronetzky Knitter

Rumfordstr. 7
80469 München
Allemagne.

..... 17, 18, 19

Algemeen Octrooi- en Merkenbureau

John F. Kennedylaan 2
5612 AB Eindhoven
Nederland.

..... 19

Antwerps Octrooi- en Merkenbureau

M.F.J. Bockstael N.V.

Arenbergstraat 13
B-2000 Antwerpen
België.

..... 51

Antwerps Octrooi- en Merkenbureau

M.F.J. Bockstael N.V.
Arenbergstraat 13
B-2000 Anvers
Belgique.

..... 51

B

BARTHELEMY Jean-Emmanuel

rue des Marcottes 30
7000 Mons
Belgique.

..... 22

Bureau Gevers N.V.

Holidaystraat 5
B-1831 Diegem

België.

..... 29, 48, 60, 66, 67

Bureau Gevers S.A.

Holidaystraat 5
B-1831 Diegem
Belgique.

..... 44, 54, 55, 57, 61, 62

C

Cabinet Chaillot

Avenue de l'Agent Sarre 16/20, BP 74
92703 Colombes Cedex
France.

..... 55, 73

Cabinet Chaillot

Avenue de l'Agent Sarre 16/20, BP 74
92703 Colombes Cedex
Frankrijk.

..... 43, 49, 50, 51, 56, 63, 64

D

De Merkplaats bv

Postbus 10737
1001 ES Amsterdam
Nederland.

..... 73

Dennemeyer & Associates SA

55 rue des Bruyères
L-1274 Howald
Luxembourg.

..... 42, 46

Dennemeyer & Associates SA

55 rue des Bruyères
L-1274 Howald
Luxemburg.

..... 40, 41, 60



F

Freshfields Bruckhaus Deringer Strawinskylaan 10 1077 XZ Amsterdam Nederland. 73
---	----------

M

M.L. Wertheym Stromboli 20 1186 CJ Amstelveen Nederland. 70	Merkenbureau Bouma B.V. Postbus 30177 3001 DD Rotterdam Nederland. 36
Me. Geneviève Brahy Avenue Louise 453, Bte 8 1050-Bruxelles Belgique. 61	Merkenbureau Knijff & Partners B.V. Leeuwenveldseweg 12 1382 LX Weesp Nederland. 52, 53, 54

N

Nederlandsch Octrooibureau J.W. Frisolaan 13 2517 JS 's-Gravenhage Nederland. 63	Novagraaf Nederland B.V. Hogehilweg 3 1101 CA Amsterdam-Zuidoost Nederland. 43
---	----------	---	----------

O

Octrooibureau Arnold & Siedsma Sweelinckplein 1 2517 GK 's-Gravenhage Nederland. 44, 56, 67	Luxembourg. 29
Octrooibureau Vriesendorp & Gaade B.V. Dr. Kuiperstraat 6 2514 BB 's-Gravenhage Nederland. 34, 35, 39, 40, 42, 59, 60	Office Kirkpatrick S.A. 32, Avenue Wolfers B-1310 La Hulpe Belgique. 44, 45
Office de brevets Ernest T. FREYLINGER S.A. 234 route d'Arlon L-8011 Strassen Luxembourg. 68	Office Kirkpatrick S.A. Wolferslaan 32 B-1310 Terhulpen België. 37, 38, 39
Office Ernest T. FREYLINGER S.A. 234 route d'Arlon L-8010 Strassen		OFFICE VAN MALDEREN S.A. Place Reine Fabiola 6/1 B-1083 Bruxelles Belgique. 46, 47, 48

P

Patix IP Services

Bäckebo's Gård

SE-422 59 Hisings Backa

Zweden.

.....36

V

VEREENIGDE

Johan de Wittlaan 7

2517 JR Den Haag

Nederland.

.....57, 58



Index:

Deposanten Déposants

A

Alescon Industrie BV	62	Arthur Scholten	19
Allegiance Corporation	43	Arto Remes	44
António Isidro BEXIGA FERREIRA	29	ASSA ABLOY Nederland B.V.	36

B

Baby Case B.V.	23	Bribosia Gauthier	25, 26
BAYER CORPORATION, an Indiana Corporation	42	British Airways Plc	63, 64
B & B Imports B.V.	17, 18	BTICINO S.p.A.	46, 47, 48
Black & Decker, Inc., Delaware corporation	52, 53, 54		

C

Chantal Essed	25	Cornelis Oudijk, A. van 't Hartweg 42, 2913 LG Nieuwekerk a/d IJssel	63
Church of Spiritual Technology, (California corporation)	36		

D

Dart Industries Inc., Delaware corporation	43, 54, 55	DHONDT Paul	68, 69
Davis La Montre B.V.	68		

E

Eddy Straatman	69, 70	Eric VANDEWINCKEL	32
Edison International B.V.	67	Erik ten Brug	21
Egbert H. Taylor & Company Ltd.	57	ESCHAUZIER Willem Alexander	64, 65, 66

F

Ferdinandus, Adrianus, Marinus den Ridder	28
FN HERSTAL, société anonyme	51
Fort James Corporation, Virginia corporation	60



G

Gebr. Seifert GmbH & Co. KG55	Glasdon Group Limited55
George Pisa en Zn. Tailleurs B.V.67	GODART Edwige22

H

Hebie GmbH & Co. KG68	Huber Verpackungen GmbH & Co, Otto-Meister-Strasse 2, 74613 Öhringen61
Hepworth Building Products Limited49, 50	
Holografix Media BV22, 23	

J

Jacqueline Monique Wertheym-Vlessing h.o.d.n. Malibu International Marketing Group70	46 Jean-Paul Piron61, 62
JAMES RIVER CORPORATION OF VIRGINIA, Virginia corporation	Johannes Zuidweg20, 21

K

Kemeling Kunststoffen BV28	Koninklijke Gazelle B.V.67
Kenneth Veenbos28	

L

Lambertus Hubertus Gerardus Welles63
--

M

Marien Carl Albert Maria29, 30	MICROSOFT CORPORATION, Washington corporation56
MEWAF INTERNATIONAL, naamloze vennootschap66	Monck B.V.19
Microfeeder v/Henning Lyngso Foged59	

N

NITTO KOHKI CO. LTD.48	NORTON COMPANY, Massachusetts corporation59
-----------------------------	---

O

OMEGA ENGINEERING, INC., Delaware corporation41

P

Paulo Jorge DOS SANTOS MARQUES, 64, rue Pierre Hentges,
1726 Luxembourg29

Pelican Products, Inc., California corporation61

Peter Lievens12

R

Republic Tobacco L.P., Delaware Limited Partnership29

Reynaers Aluminium N.V.51

Rebam Beverage Can Company, Delaware corporation 37, 38, 39

ROCOL LIMITED44, 45

S

Siemens Water Technologies Corp., Massachusetts Corporation
40, 41

Stefan Grasso, Noordmolenstraat 10 a, 3035 RJ Rotterdam ..28

SPRL GREEN CONSTRUCT17

Storopack Hans Reichencker GmbH & Co.61

T

Terumo Kabushiki Kaisha34, 35, 39

TiVo, Inc., California corporation60

The Antioch Company, Ohio corporation57, 58

TNT Holdings B.V.43

V

VAN DER HOORN Leon26, 27

VAN STRALEN Renzo J.62

Van Elzakker V.O.F.17

VTEC sprl12, 13, 14, 15, 16

W

WELTER Alix24



Index:

Klassen en onderklassen Classes et sous-classes

02

02-0267 02-0417

03

03-01 19, 39, 40

05

05-0646, 60

06

06-01 22, 24, 28, 29, 30, 63, 64, 70 06-0563, 64
06-0318, 19, 23, 24, 63, 64 06-0622
06-04 17, 18, 66, 67 06-0832

07

07-0354, 55 07-0761

08

08-0148 08-0840, 41
08-0352, 53, 54, 57, 58, 59 08-1062
08-0559 08-9928
08-0736

09

09-03 37, 38, 39, 63 09-0563



09-0955, 57 09-9963

10

10-0268 10-0768
10-0442

12

12-0257 12-1167, 68

13

13-0346, 47, 48

14

14-0256 14-0336, 60

15

15-0744 15-9944, 45
15-0959

16

16-0523

17

17-0417

19

19-0864, 65, 66

20

20-0223, 25 20-0323

21

21-0119, 23, 25, 26, 29, 68 21-0229, 30

22

22-0151

23

23-0140, 41, 50, 51, 70 23-0440, 41
23-0240, 41, 62 23-9940, 41

24

24-0135, 42 24-0444
24-0234, 35, 42, 43

25

25-0151, 56, 68, 69 25-0343
25-0226, 27, 49, 50, 56, 62, 68, 69

26

26-0261 26-0421

27

27-9929

30

30-0360 30-0420, 21

32

32-00 12, 13, 14, 15, 16, 17, 28



Index:

Produits

A

Accessoires.	23
Appareils de télécommunication et de télécommande sans fil, amplificateurs-radios.	36, 60
Appareils et articles de gymnastique ou de sport.	29, 30
Appareils et installations fixes pour médecins, hopitaux ou laboratoires.	35, 42
Appareils pour le traitement de l'information.	56
Armes à projectiles.	51

Articles de pansement, de bandage et de soins médicaux.	44
Autres imprimés.	64, 65, 66
Autres instruments, appareils et dispositifs de mesure.	42
Autres outils et instruments.	59
Autres pièces de mobilier et parties de meubles.	22
Autres récipients de ménage.	61

B

Boîtes, cadrans, aiguilles et autres pièces et accessoires d'instruments de mesure, de contrôle ou de signalisation.	68
---	----

Boîtes, caisses, conteneurs, boîtes à conserves.	37, 38, 39, 63
---	----------------

C

Chariots à main, brouettes.	57
Chaussures, bas et chaussettes.	17
Cintres.	32

Couteaux de table, fourchettes, cuillers.	54, 55
Cycles et motocycles.	67, 68

D

Dispositifs de verrouillage ou de fermeture.	36
---	----

Divers.	28, 29, 40, 41, 44, 45, 63
--------------	----------------------------

F

Feuilles de matière artificielle ou naturelle.	46, 60
---	--------

I

Installations pour la distribution de fluides.	40, 41, 50, 51, 70
Installations sanitaires.	40, 41, 62

Instruments à percussion.	17
Instruments médicaux, instruments et ustensiles de laboratoire.	



34, 35, 42, 43

J

Jeux et jouets.19, 23, 25, 26, 29, 68

L

Logos, getup, ornements. 12, 13, 14, 15, 16, 17, 28

M

Machines et appareils de réfrigération.44

46, 47, 48

Machines-outils, machines à abraser, machines de fonderie. 59

Matériel d'exposition ou de vente.23, 25

Maisons, garages et autres constructions.43

Meubles combinés.63, 64

Malles, valises, serviettes, sacs à main, porte-clés, étuis adaptés à leur contenu, portefeuilles et articles analogues. 19, 39, 40

Meubles de rangement. 17, 18, 66, 67

Matériaux de construction.51, 56, 68, 69

Montres et montres-bracelets.68

Matériel de distribution ou de commande d'énergie électrique.

Moyens de fixation, de soutien ou de montage, non compris dans d'autres classes.40, 41

N

Nourrisseurs et abreuvoirs.60

O

Outils et instruments servant à forer, à fraiser ou à creuser. .48

Outils et instruments tranchants.52, 53, 54, 57, 58, 59

P

Parties de construction préfabriquées ou préassemblées. 26, 27, 49, 50, 56, 62, 68, 69

Poubelles et conteneurs pour ordures et leurs supports. 55, 57

R

Râteliers à bicyclettes.62

S

Sacs, sachets, tubes et capsules.	63	Signes indicateurs, dispositifs publicitaires.	23
Sellerie.	20, 21	Sources lumineuses, électriques ou non.	21
Sièges.	22, 24, 28, 29, 30, 63, 64, 70		

T

Tables et meubles semblables.	18, 19, 23, 24, 63, 64	Torches, lampes et lanternes portatives.	61
------------------------------------	------------------------	---	----

V

Ventilation et conditionnement d'air.	40, 41	Vêtements.	67
--	--------	-----------------	----



Index:

Producten

A

Accessoires.	23	Ander huishoudgerei.	61
Al dan niet elektrische lichtbronnen.	21	Andere meetinstrumenten, -apparaten en -toestellen.	42
Ander drukwerk.	64, 65, 66	Andere meubelstukken en meubeldelen.	22
Ander gereedschap en instrumenten.	59		

B

Bladeren uit kunststof of uit natuurlijke stof.	46, 60	Bouwmaterialen.	51, 56, 68, 69
Boor-, frees- of graafgereedschap en -instrumenten.	48		

D

Diversen.	28, 29, 40, 41, 44, 45, 63	Draagbare toortsen, lampen en lantaarns.	61
Dozen, kisten, containers, conservenblikken. .	37, 38, 39, 63		

F

Fietsrekken.	62
-------------------	----

G

Gecombineerde meubelen.	63, 64	Gymnastiek- of sporttoestellen en -artikelen.	29, 30
Gelijkvormige tafels en meubelen. ...	18, 19, 23, 24, 63, 64		

H

Handkarren, kruiwagens.	57	Horloges en armbandhorloges.	68
Hechtings-, steun- of montagemiddelen, voor zover niet begrepen in andere klassen.	40, 41	Huizen, garages en andere constructies.	43



I

Installaties voor het verdelen van vloeistoffen. 40, 41, 50, 51, 70

K

Kasten, wijzerplaten, wijzers en andere onderdelen en
accessoires van meet-, controle- of seininstrumenten. 68
Kledingstukken. 67

Kleerhangers. 32
Koelmachines en -toestellen. 44

L

Logo's, getup, ornamentaties. .. 12, 13, 14, 15, 16, 17, 28

M

Materiaal voor verdeling of levering van elektrische energie. 46,
47, 48

Medische instrumenten, laboratoriuminstrumenten en -
toestellen. 34, 35, 42, 43

O

Opbergmeubelen. 17, 18, 66, 67

P

Prefab- of montagebouwonderdelen. 26, 27, 49, 50, 56, 62,
68, 69

Projectielwapens. 51

R

Reiskoffers, koffers, aktetassen, handtassen, sleutelhangers, aan
hun inhoud aangepaste etuis, portefeuilles en soortgelijke
artikelen. 19, 39, 40

Rijwielen en motorfietsen. 67, 68

S

Sanitaire installaties.	40, 41, 62	Snijgereedschap en -instrumenten. ..	52, 53, 54, 57, 58, 59
Schoeisel, kousen en sokken.	17	Spellen en speelgoederen.	19, 23, 25, 26, 29, 68
Slaginstrumenten.	17	Stoelen.	22, 24, 28, 29, 30, 63, 64, 70

T

Tafelmessen, vorken, lepels.	54, 55	Toestellen voor informatieverwerking.	56
Telecommunicatietoestellen en op afstand bediende draadloze toestellen, geluidsversterkers.	36, 60		

U

Uitstal- of verkoopmateriaal.	23, 25
------------------------------------	--------

V

Vaste apparaten en installaties voor artsen, ziekenhuizen of laboratoria.	35, 42	Vergrendel- of sluitwerk.	36
Ventilatie en airconditioning.	40, 41	Voederbakken en drinkbakken.	60
Verbandmiddelen, zwachtels en middelen voor medische verzorging.	44	Vuilnisbakken en vuilniscontainers en dragers.	55, 57

W

Wegwijzers, reclamemateriaal.	23	Werktuigmachines, schuurmachines, gietmachines.	59
------------------------------------	----	--	----

Z

Zadelmakerswaren.	20, 21	Zakken, zakjes, tubes en capsules.	63
------------------------	--------	---	----

