Benelux-Modellenblad

Recueil des Dessins ou Modèles Benelux

Inhoudsopgave

Table des matières

Inhoudsopgave	
Table des matières	i
Algemeen	
Généralités	3
Inhoud van de rubrieken	
Contenu des rubriques	5
Mededeling	
Communication	9
Rubriek I	
Rubrique I	11
Rubriek II	
Rubrique II	25
Rubriek III	
Rubrique III	27
Rubriek VII	
Rubrique VII	29
Rubriek VIII	
Rubrique VIII	81
OVERDRACHTEN	
CESSIONS.....	82
ADRESWIJZIGINGEN	
CHANGEMENTS D'ADRESSE	82
NAAMSWIJZIGINGEN	
CHANGEMENTS DE NOM.....	82
AANSTELLING of WIJZIGING VAN GEMACHTIGDE	
INSTITUTION ou CHANGEMENT DE MANDATAIRE	83
NAAMS- EN ADRESWIJZIGINGEN	
CHANGEMENTS DE NOM ET D'ADRESSE.....	84
OVERIGE VERBETERINGEN	
AUTRES RECTIFICATIONS.....	84
Index: Gemachtigden	
Mandataires	87
Index: Deposanten	

	Déposants	89
Index:	Klassen en onderklassen	
	Classes et sous-classes	93
Index:	Produits	97
Index:	Producten	101



Algemeen Généralités

Adressen: **Benelux-Bureau voor de Intellectuele Eigendom**
Bordewijklaan 15
Postbus 90404
NL-2509 LK Den Haag
Nederland
T +31 70 349 11 11
F +31 70 347 57 08
Internet: www.boip.int
E-mail: info@boip.int

**Federale Overheidsdienst Economie, K.M.O.,
Middenstand & Energie**
Intellectuele Eigendom
North Gate III
Koning Albert II-laan, 16
B-1000 Brussel
België
T +32 2 277 52 97
F +32 2 277 52 77
Internet: www.mineco.fgov.be
E-mail: piie_dir@mineco.fgov.be

**Ministère de l'Economie et du Commerce
Extérieur**
Direction de la Propriété Intellectuelle
19-21, boulevard Royal
L-2449 Luxembourg
Groot-Hertogdom Luxemburg
T +352 478 41 87
F +352 22 26 60
Internet: www.eco.public.lu
E-mail: dpi@eco.etat.lu

Verschijningsdatum de 21ste van iedere maand of, indien het Benelux-Bureau voor de Intellectuele Eigendom op die dag is gesloten, op de eerste daarna volgende werkdag waarop het Bureau is geopend.

Openingstijden: Het Benelux-Bureau voor de Intellectuele Eigendom en de nationale diensten zijn voor het publiek geopend van maandag tot en met vrijdag van tien uur tot twaalf uur en van veertien uur tot zestien uur, behalve op feestdagen. Voor meer informatie kunt onze website (www.boip.int) raadplegen.

Inhoud

- A Alle ingeschreven gegevens betreffende Benelux-depots, bedoeld in de regel 3.13 sub a. van het Uitvoeringsreglement van het Benelux-verdrag inzake de intellectuele eigendom;
- B Alle ingeschreven gegevens betreffende internationale depots, bedoeld in regel 3.13 sub c. van het Uitvoeringsreglement van het Benelux-verdrag inzake de intellectuele eigendom;
- C Het feit van de inschrijving van de verklaring bedoeld regel 3.13 sub. d van het Uitvoeringsreglement van het Benelux-verdrag inzake de intellectuele eigendom;
- D Het feit van de inschrijving van de vordering tot opeising bedoeld regel 3.13 sub e. van het Uitvoeringsreglement van het Benelux-verdrag inzake de intellectuele eigendom.

Voor gespecificeerde inhoudsopgave wordt verwezen naar de volgende bladzijden.

Prijzen: € 8,- per losse aflevering (buiten het Beneluxgebied: € 9,-).
€ 79,- per jaarabonnement.
Deze prijs wordt verhoogd met € 8,- voor abonnementen buiten het Beneluxgebied.

Adresses: **Office Benelux de la Propriété intellectuelle**
Bordewijklaan 15
Boîte Postale 90404
NL-2509 LK La Haye
Pays-Bas
T +31 70 349 11 11
F +31 70 347 57 08
Internet: www.boip.int
E-mail: info@boip.int

**Service Public Fédéral Economie, P.M.E.,
Classes Moyennes & Energie**
Propriété intellectuelle
North Gate III
Boulevard du Roi Albert II, 16
B-1000 Bruxelles
Belgique
T +32 2 277 52 97
F +32 2 277 52 77
Internet: www.mineco.fgov.be
E-mail: piie_dir@mineco.fgov.be

**Ministère de l'Economie et du Commerce
Extérieur**
Direction de la Propriété Intellectuelle
19-21, boulevard Royal
L-2449 Luxembourg
Luxembourg
T +352 478 41 87
F +352 22 26 60
Internet: www.eco.public.lu
E-mail: dpi@eco.etat.lu

Date de parution le 21 de chaque mois ou en cas de fermeture de l'Office Benelux de la Propriété intellectuelle, le premier jour ouvrable qui suit.

**Dates et heures
d'ouverture:** l'Office Benelux de la Propriété intellectuelle et les administrations nationales sont ouverts au public, du lundi au vendredi de dix heures à midi et de quatorze à seize heures, sauf les jours fériés. Pour plus d'informations veuillez consulter notre site internet (www.boip.int).

Contenu

- A Toutes les indications enregistrées relatives aux dépôts Benelux visées à la règle 3.13 sous a. du Règlement d'exécution de la Convention Benelux en matière de propriété intellectuelle;
- B Toutes les indications enregistrées relatives aux dépôts internationaux visées à 3.13 sous c. du Règlement d'exécution de la Convention Benelux en matière de propriété intellectuelle;
- C L'enregistrement de la déclaration visée à la règle 3.13 sous d. du Règlement d'exécution de la Convention Benelux en matière de propriété intellectuelle;
- D L'enregistrement de l'action en revendication visée à la règle 3.13 sous e. du Règlement d'exécution de la Convention Benelux en matière de propriété intellectuelle.

Pour la table des matières détaillée, se référer aux pages suivantes.

Prix: € 8,- par fascicule (en dehors du territoire Benelux: € 9,-).
€ 79,- par abonnement annuel.
Ce prix est augmenté de € 8,- pour les abonnements fournis en dehors du territoire Benelux.



Betaling:

Betaling van losse afleveringen en van jaarabonnementen kan plaats vinden door overschrijving of storting op een van de hierna genoemde rekeningen ten name van het Benelux-Bureau voor de Intellectuele Eigendom:

In Nederland:

- bankrekening 24 00 36 700 (Fortis),
IBAN: NL62 FTSB 0240 0367 00 BIC: FTSB NL2R.

In België:

- bankrekening 001-4318305-38(Fortis),
IBAN: BE24 0014 3183 0538 BIC: GEBA BEBB.

In Luxemburg:

- bankrekening LU50 0030 0556 7430 0000 (Fortis),
IBAN: LU50 0030 0556 7430 0000 BIC: BGLL LULL.

Paiement:

Le paiement des fascicules et des abonnements annuels peut être réglé, soit par virement ou versement à l'un des comptes suivants au nom de l'Office Benelux de la Propriété intellectuelle:

Aux Pays-Bas:

- compte bancaire 24 00 36 700 (Fortis),
IBAN: NL62 FTSB 0240 0367 00 BIC: FTSB NL2R.

En Belgique:

- compte bancaire 001-4318305-38 (Fortis),
IBAN: BE24 0014 3183 0538 BIC: GEBA BEBB.

Au Luxembourg:

- compte bancaire LU50 0030 0556 7430 0000 (Fortis),
IBAN: LU50 0030 0556 7430 0000 BIC: BGLL LULL.



Inhoud van de rubrieken

Contenu des rubriques

Rubriek I

Beneluxdepots ingeschreven overeenkomstig artikel 3.11 van het Benelux-verdrag inzake de intellectuele eigendom.

Volgorde van publicatie (voorafgegaan door codering):

- 01 Volgnummer van de inschrijving alsmede nummer en dagtekening (dag, uur en minuut) van het depot, datum van inschrijving;
- 02 Datum waarop de geldigheidsduur van de inschrijving verstrijkt;
- 03 Naam van de deposant;
- 04 Adres (straat);
- 05 Plaats en land;
- 06 In voorkomend geval, naam en adres van de gemachtigde of, in voorkomend geval, vermelding van het correspondentie-adres van de deposant;
- 08 Afbeelding(en) van de tekening of het model;
- 09 In voorkomend geval, vermelding van de kleur(en);
- 10 in voorkomend geval, nadere omschrijving van de onder code 09 genoemde kleur(en);
- 11 Vermelding van het voortbrengsel alsmede klasse(n) en onderklasse(n) aanduiding;
- 12 In voorkomend geval, vermelding van de kenmerkende eigenschappen van de tekening of het model;
- 13 In voorkomend geval, vermelding van het recht van voorrang als bedoeld in artikel 4 van het Verdrag van Parijs tot bescherming van de Industriële Eigendom;
- 14 In voorkomend geval, vermelding van de naam van de werkelijke ontwerper van de tekening of het model.

Rubriek II

Beneluxdepots ingeschreven overeenkomstig artikel 3.11 van het Benelux-verdrag inzake de intellectuele eigendom waarvan door de deposant opschorting van de publicatie van de inschrijving is gevraagd (artikel 3.12 van het Benelux-verdrag inzake de intellectuele eigendom).

Volgorde van publicatie (voorafgegaan door codering):

- 01 Volgnummer van de inschrijving, datum van inschrijving;
- 15 Vermelding van de termijn waarvoor opschorting van de publicatie werd gevraagd.

Rubriek III

Beneluxdepots ingeschreven overeenkomstig artikel 3.11 van het Benelux-verdrag inzake de intellectuele eigendom waarvan door de deposant opschorting van de publicatie van de inschrijving werd gevraagd.

Volgorde van publicatie (voorafgegaan door codering):

- 01 Volgnummer van de inschrijving alsmede nummer en dagtekening (dag, uur en minuut) van het depot, datum van inschrijving;
- 02 Datum waarop de geldigheidsduur van de inschrijving verstrijkt;
- 03 Naam van de deposant;
- 04 Adres (straat);
- 05 Plaats en land;
- 06 In voorkomend geval, naam en adres van de gemachtigde of, in voorkomend geval, vermelding van het correspondentie-adres van de deposant;
- 08 Afbeelding(en) van de tekening of het model;
- 09 In voorkomend geval, vermelding van de kleur(en);
- 10 in voorkomend geval, nadere omschrijving van de onder code 09 genoemde kleur(en);
- 11 Vermelding van het voortbrengsel alsmede klasse(n) en onderklasse(n) aanduiding;
- 12 In voorkomend geval, vermelding van de kenmerkende eigenschappen van de tekening of het model;
- 13 In voorkomend geval, vermelding van het recht van voorrang als bedoeld in artikel 4 van het Verdrag van Parijs tot bescherming van de Industriële Eigendom;
- 14 In voorkomend geval, vermelding van de naam van de werkelijke ontwerper van de tekening of het model;
- 15 Vermelding van de termijn waarvoor opschorting van de publicatie werd gevraagd.

Rubrique I

Dépôts Benelux enregistrés conformément aux dispositions de l'article 3.11 de la Convention Benelux en matière de propriété intellectuelle.

Ordre de la publication (précédé d'un code):

- 01 Numéro d'ordre de l'enregistrement ainsi que le numéro et la date (jour, heure et minute) du dépôt, la date d'enregistrement;
- 02 Date d'échéance de la durée de protection de l'enregistrement;
- 03 Nom du déposant;
- 04 Adresse (rue);
- 05 Localité et pays;
- 06 Le cas échéant, le nom et l'adresse du mandataire ou, le cas échéant, l'indication de l'adresse postale du déposant;
- 08 Reproduction(s) du dessin ou du modèle;
- 09 Le cas échéant, l'indication de la (des) couleur(s);
- 10 Le cas échéant, la description de la (des) couleur(s) mentionnée(s) au code 09;
- 11 Indication du produit ainsi que l'indication de la (des) classe(s) et de la (des) sous-classe(s);
- 12 Le cas échéant, l'indication des éléments caractéristiques du dessin ou du modèle;
- 13 Le cas échéant, l'indication du droit de priorité tel que visé à l'article 4 de la Convention de Paris pour la protection de la Propriété Industrielle;
- 14 Le cas échéant, l'indication du nom du véritable créateur du dessin ou du modèle.

Rubrique II

Dépôts Benelux enregistrés conformément aux dispositions de l'article 3.11 de la Convention Benelux en matière de propriété intellectuelle pour lesquels le déposant a demandé l'ajournement de la publication de l'enregistrement (article 3.12 de la Convention Benelux en matière de propriété intellectuelle).

Ordre de la publication (précédé d'un code):

- 01 Numéro d'ordre de l'enregistrement, la date d'enregistrement;
- 15 Indication de la période d'ajournement de la publication.

Rubrique III

Dépôts Benelux enregistrés conformément aux dispositions de l'article 3.11 de la Convention Benelux en matière de propriété intellectuelle pour lesquels le déposant avait demandé l'ajournement de la publication.

Ordre de la publication (précédé d'un code):

- 01 Numéro d'ordre de l'enregistrement ainsi que le numéro et la date (jour, heure et minute) du dépôt, la date d'enregistrement;
- 02 Date d'échéance de la durée de protection de l'enregistrement;
- 03 Nom du déposant;
- 04 Adresse (rue);
- 05 Localité et pays;
- 06 Le cas échéant, le nom et l'adresse du mandataire ou, le cas échéant, l'indication de l'adresse postale du déposant;
- 08 Reproduction(s) du dessin ou du modèle;
- 09 Le cas échéant, l'indication de la (des) couleur(s);
- 10 Le cas échéant, la description de la (des) couleur(s) mentionnée(s) au code 09;
- 11 Indication du produit ainsi que l'indication de la (des) classe(s) et de la (des) sous-classe(s);
- 12 Le cas échéant, l'indication des éléments caractéristiques du dessin ou du modèle;
- 13 Le cas échéant, l'indication du droit de priorité tel que visé à l'article 4 de la Convention de Paris pour la protection de la Propriété Industrielle;
- 14 Le cas échéant, l'indication du nom du véritable créateur du dessin ou du modèle;
- 15 Indication de la période d'ajournement de la publication.



Rubriek IV

Beneluxdepots ingeschreven overeenkomstig artikel 3.13 van het Benelux-verdrag inzake de intellectuele eigendom werd opgeschort (in strijd met de goede zeden of de openbare orde van één der Beneluxlanden).

Rubriek V

Beneluxdepots ingeschreven overeenkomstig artikel 3.11 van het Benelux-verdrag inzake de intellectuele eigendom waarvan de publicatie overeenkomstig artikel 3.13 van het Benelux-verdrag inzake de intellectuele eigendom werd opgeschort.

Volgorde van publicatie (voorafgegaan door codering):

- 01 Volgnummer van de inschrijving alsmede nummer en dagtekening (dag, uur en minuut) van het depot, datum van inschrijving;
- 02 Datum waarop de geldigheidsduur van de inschrijving verstrijkt;
- 03 Naam van de deposant;
- 04 Adres (straat);
- 05 Plaats en land;
- 06 In voorkomend geval, naam en adres van de gemachtigde of, in voorkomend geval, vermelding van het correspondentie-adres van de deposant;
- 08 Afbeelding(en) van de tekening of het model;
- 09 In voorkomend geval, vermelding van de kleur(en);
- 10 in voorkomend geval, nadere omschrijving van de onder code 09 genoemde kleur(en);
- 11 Vermelding van het voortbrengsel alsmede klasse(n) en onderklasse(n) aanduiding;
- 12 In voorkomend geval, vermelding van de kenmerkende eigenschappen van de tekening of het model;
- 13 In voorkomend geval, vermelding van het recht van voorrang als bedoeld in artikel 4 van het Verdrag van Parijs tot bescherming van de Industriële Eigendom;
- 14 In voorkomend geval, vermelding van de naam van de werkelijke ontwerper van de tekening of het model.

Rubriek VI

Beneluxdepots ingeschreven overeenkomstig artikel 3.11 van het Benelux-verdrag inzake de intellectuele eigendom waarvan een tweede publicatie is verricht (artikel 3.11, lid 3 van het Benelux-verdrag inzake de intellectuele eigendom).

Volgorde van publicatie (voorafgegaan door codering):

- 01 Volgnummer van de inschrijving alsmede nummer en dagtekening (dag, uur en minuut) van het depot, datum van inschrijving;
- 02 Datum waarop de geldigheidsduur van de inschrijving verstrijkt;
- 03 Naam van de deposant;
- 04 Adres (straat);
- 05 Plaats en land;
- 06 In voorkomend geval, naam en adres van de gemachtigde of, in voorkomend geval, vermelding van het correspondentie-adres van de deposant;
- 08 Afbeelding(en) van de tekening of het model;
- 09 In voorkomend geval, vermelding van de kleur(en);
- 10 in voorkomend geval, nadere omschrijving van onder code 09 genoemde kleur(en);
- 11 Vermelding van het voortbrengsel alsmede klasse(n) en onderklasse aanduiding;
- 12 In voorkomend geval, vermelding van de kenmerkende eigenschappen van de tekening of het model;
- 13 In voorkomend geval, vermelding van het recht van voorrang als bedoeld in artikel 4 van het Verdrag van Parijs tot bescherming van de Industriële Eigendom;
- 14 In voorkomend geval, vermelding van de naam van de werkelijke ontwerper van de tekening of het model;
- 15 In voorkomend geval, vermelding van de termijn waarvoor opschorting van de publicatie werd gevraagd.

Rubriek VII

Vernieuwingen van de overeenkomstig artikel 3.11 van het Benelux-verdrag inzake de intellectuele eigendom ingeschreven Beneluxdepots (artikel 3.14 van het Benelux-verdrag inzake de intellectuele eigendom).

Volgorde van publicatie (voorafgegaan door codering):

- 01 Volgnummer van de inschrijving alsmede nummer en dagtekening (dag, uur en minuut) van het depot, datum van inschrijving;
- 02 Datum waarop de geldigheidsduur van de inschrijving verstrijkt;
- 03 Naam van de deposant;
- 04 Adres (straat);
- 05 Plaats en land;
- 06 In voorkomend geval, naam en adres van de gemachtigde of, in voorkomend geval, vermelding van het correspondentie-adres van de deposant;
- 08 Afbeelding(en) van de tekening of het model;

Rubrique IV

Dépôts Benelux pour lesquels la publication a été ajournée conformément à l'article 3.13 de la Convention Benelux en matière de propriété intellectuelle (contraire aux bonnes moeurs ou à l'ordre public d'un des pays du Benelux).

Rubrique V

Dépôts Benelux enregistrés conformément à l'article 3.11 de la Convention Benelux en matière de propriété intellectuelle pour lesquels la publication a été ajournée, conformément aux dispositions de l'article 3.13 de la Convention Benelux en matière de propriété intellectuelle.

Ordre de la publication (précédé d'un code):

- 01 Numéro d'ordre de l'enregistrement ainsi que le numéro et la date (jour, heure et minute) du dépôt, la date d'enregistrement;
- 02 Date d'échéance de la durée de protection de l'enregistrement;
- 03 Nom du déposant;
- 04 Adresse (rue);
- 05 Localité et pays;
- 06 Le cas échéant, le nom et l'adresse du mandataire ou, le cas échéant, l'indication de l'adresse postale du déposant;
- 08 Reproduction(s) du dessin ou du modèle;
- 09 Le cas échéant, l'indication de la (des) couleur(s);
- 10 Le cas échéant, la description de la (des) couleur(s) mentionnée(s) au code 09;
- 11 Indication du produit ainsi que l'indication de la (des) classe(s) et de la (des) sous-classe(s);
- 12 Le cas échéant, l'indication des éléments caractéristiques du dessin ou du modèle;
- 13 Le cas échéant, l'indication du droit de priorité tel que visé à l'article 4 de la Convention de Paris pour la protection de la Propriété Industrielle;
- 14 Le cas échéant, l'indication du nom du véritable créateur du dessin ou du modèle.

Rubrique VI

Dépôts Benelux enregistrés conformément à l'article 3.11 de la Convention Benelux en matière de propriété intellectuelle pour lesquels une nouvelle publication est faite (article 3.11, alinéa 3 de la Convention Benelux en matière de propriété intellectuelle).

Ordre de la publication (précédé d'un code):

- 01 Numéro d'ordre de l'enregistrement ainsi que le numéro et la date (jour, heure et minute) du dépôt, la date d'enregistrement;
- 02 Date d'échéance de la durée de protection de l'enregistrement;
- 03 Nom du déposant;
- 04 Adresse (rue);
- 05 Localité et pays;
- 06 Le cas échéant, le nom et l'adresse du mandataire ou, le cas échéant, l'indication de l'adresse postale du déposant;
- 08 Reproduction(s) du dessin ou du modèle;
- 09 Le cas échéant, l'indication de la (des) couleur(s);
- 10 Le cas échéant, la description de la (des) couleur(s) mentionnée(s) au code 09;
- 11 Indication du produit ainsi que l'indication de la (des) classe(s) et de la (des) sous-classe(s);
- 12 Le cas échéant, l'indication des éléments caractéristiques du dessin ou du modèle;
- 13 Le cas échéant, l'indication du droit de priorité tel que visé à l'article 4 de la Convention de Paris pour la protection de la Propriété Industrielle;
- 14 Le cas échéant, l'indication du nom du véritable créateur du dessin ou du modèle;
- 15 Le cas échéant, l'indication de la période d'ajournement de la publication.

Rubrique VII

Renouvellements de dépôts Benelux enregistrés conformément à l'article 3.11 de la Convention Benelux en matière de propriété intellectuelle (article 3.14 de la Convention Benelux en matière de propriété intellectuelle).

Ordre de la publication (précédé d'un code):

- 01 Numéro d'ordre de l'enregistrement ainsi que le numéro et la date (jour, heure et minute) du dépôt, la date d'enregistrement;
- 02 Date d'échéance de la durée de protection de l'enregistrement;
- 03 Nom du déposant;
- 04 Adresse (rue);
- 05 Localité et pays;
- 06 Le cas échéant, le nom et l'adresse du mandataire ou, le cas échéant, l'indication de l'adresse postale du déposant;

- 09 In voorkomend geval, vermelding van de kleur(en);
- 10 In voorkomend geval, nadere omschrijving van de onder code 09 genoemde kleur(en);
- 11 Vermelding van het voortbrengsel alsmede klasse(n) en onderklassen aanduiding;
- 12 In voorkomend geval, vermelding van de kenmerkende eigenschappen van de tekening of het model;
- 13 In voorkomend geval, vermelding van het recht van voorrang als bedoeld in artikel 4 van het Verdrag van Parijs tot bescherming van de Industriële Eigendom;
- 14 In voorkomend geval, vermelding van de naam van de werkelijke ontwerper van de tekening of het model;
- 18 Datum van verzoek tot vernieuwing.

- 08 Reproduction(s) du dessin ou du modèle;
- 09 Le cas échéant, l'indication de la (des) couleur(s);
- 10 Le cas échéant, la description de la (des) couleur(s) mentionnée(s) au code 09;
- 11 Indication du produit ainsi que l'indication de la (des) classe(s) et de la (des) sous-classe(s);
- 12 Le cas échéant, l'indication des éléments caractéristiques du dessin ou du modèle;
- 13 Le cas échéant, l'indication du droit de priorité tel que visé à l'article 4 de la Convention de Paris pour la protection de la Propriété Industrielle;
- 14 Le cas échéant, l'indication du nom du véritable créateur du dessin ou du modèle;
- 18 Date de la requête de renouvellement.

Rubriek VIII

Beneluxdepots waarbij wijzigingen van de inschrijving van de tekening of het model in het register werden aangetekend (regel 3.1 van het Uitvoeringsreglement).

- 01 Overdrachten
- 02 Licenties
- 03 Pandrechten
- 04 Beslagleggingen
- 05 Doorhalen van licenties, pand, beslag
- 06 Adreswijzigingen (houder)
- 07 Naamswijzigingen (houder)
- 08 a Wijzigingen van correspondentie-adres
- b Aanstelling of wijziging van gemachtigde
- c Naams- en adreswijzigingen van gemachtigde
- d Naams- of adreswijzigingen van gemachtigde
- 09 Naams- en adreswijzigingen (houder)
- 10 Verbeteringen van schrijffouten
- 11 Overige verbeteringen

N.B.-De na de tekst van een wijziging voorkomende aanduiding betreft een interne codering.
-Indien na de datum van aantekening de aanduidingen (1), (2), enz. voorkomen betekent dit dat bij de registraties gelijktijdig meerdere wijzigingen zijn aangetekend. Tevens geven deze aanduidingen de volgorde der wijzigingen aan.

Rubriek IX

Beneluxdepots waarvan ingevolge een rechterlijke beslissing die in kracht van gewijsde is gegaan, de doorhaling van de inschrijving heeft plaatsgevonden op verzoek van de meest gereede partij (artikel 1.14 en 4.5 van het Benelux-verdrag inzake de intellectuele eigendom en regel 3.1 van het Uitvoeringsreglement).

Rubriek X

- A Beneluxdepots waarvan de vrijwillige/ambtshalve doorhaling van de inschrijving heeft plaatsgevonden (artikel 3.21 van het Benelux-verdrag inzake de intellectuele eigendom en regel 3.1 van het Uitvoeringsreglement).
Volgorde van publicatie (voorafgegaan door codering):
 - 01 Volgnummer van de inschrijving.
- B Benelux en internationale depots waarbij een verklaring van de houder of een rechtelijke beslissing als bedoeld in artikel 3.24, lid 3 van het Benelux-verdrag inzake de intellectuele eigendom is ingeschreven.
Volgorde van publicatie (voorafgegaan door codering):
 - 01 Volgnummer van de inschrijving.

Rubriek XI

Inschrijvingen van Benelux- en internationale depots waarbij een vordering tot opeising van de ontwerper werd ingeschreven (artikel 3.7 van het Benelux-verdrag inzake de intellectuele eigendom en regel 2.10, lid 1 van het Uitvoeringsreglement).

Volgorde van publicatie (voorafgegaan door codering):

- 01 Volgnummer van de inschrijving;
- 14 Naam van de ontwerper.

Rubriek XII

Inschrijvingen van Benelux- en internationale depots waarbij de in artikel 3.7 het Benelux-verdrag inzake de intellectuele eigendom genoemde inschrijving van de vordering tot opeising werd doorgehaald (regel 2.10, lid 2 van het Uitvoeringsreglement).

Volgorde van publicatie (voorafgegaan door codering):

- 01 Volgnummer van de inschrijving;
- 14 Naam van de ontwerper.

Rubrique VIII

Dépôts Benelux auprès desquels sont enregistrées au registre des modifications de l'enregistrement du dessin ou modèle (règle 3.1 du Règlement d'exécution).

- 01 Cessions
- 02 Licences
- 03 Droits de gage
- 04 Saisies
- 05 Radiation de licences, gages, saisies
- 06 Changement d'adresse (titulaire)
- 07 Changement de nom (titulaire)
- 08 a Changements d'adresse de correspondance
- b Institution ou changement de mandataire
- c Changements de nom et d'adresse du mandataire
- d Changements de nom ou d'adresse du mandataire
- 09 Changement de nom et d'adresse (titulaire)
- 10 Corrections d'erreurs de plume
- 11 Autre rectifications

N.B.-L'indication qui pourrait figurer après le texte d'une modification est un code interne.
-Si les indications (1), (2), etc. devaient figurer après la date de notification, cela signifie qu'il y a plusieurs modifications qui sont notifiées simultanément. Ces indications font également apparaître le rang des modifications.

Rubrique IX

Dépôts Benelux dont la radiation de l'enregistrement, faisant suite à une décision judiciaire coulée en force de chose jugée, a été effectuée à la demande de la partie la plus diligente (article 1.14 et 4.5 de la Convention Benelux en matière de propriété intellectuelle et la règle 3.1 du Règlement d'exécution).

Rubrique X

- A Dépôts Benelux dont la radiation volontaire/d'office de l'enregistrement a été effectuée (article 3.21 de la Convention Benelux en matière de propriété intellectuelle et la règle 3.1 du Règlement d'exécution).
Ordre de la publication (précédé d'un code):
 - 01 Numéro d'ordre de l'enregistrement.
- B Dépôts Benelux ou internationaux pour lesquels une requête de renonciation partielle ou une décision judiciaire est enregistrée, comme visée à l'article 3.24, alinéa 3 de la Convention Benelux en matière de propriété intellectuelle).
Ordre de la publication (précédé d'un code):
 - 01 Numéro d'ordre de l'enregistrement.

Rubrique XI

Enregistrements de dépôts Benelux et internationaux auprès desquels une action en revendication du créateur a été enregistrée (article 3.7 de la Convention Benelux en matière de propriété intellectuelle et règle 2.10, alinéa 1 du Règlement d'exécution).

Ordre de la publication (précédé d'un code):

- 01 Numéro d'ordre de l'enregistrement;
- 14 Nom du créateur.

Rubrique XII

Enregistrements de dépôts Benelux et internationaux auprès desquels l'enregistrement de l'action en revendication visée à l'article 3.7 été radié (règle 2.10, alinéa 2 du Règlement d'exécution).

Ordre de la publication (précédé d'un code):

- 01 Numéro d'ordre de l'enregistrement;
- 14 Nom du créateur.

Rubriek XIII

Internationale inschrijvingen waarbij zijn aangetekend:
(regel 3.2, lid 3 van het Uitvoeringsreglement)

- a Nietigverklaring;
- b Vervallen verklaring;
- c Licentieverlening;
- d Pandrecht;
- e Beslaglegging;
- f Doorhaling der licentieverlening, pand, beslag.

Rubriek XIV

Inschrijvingen van Benelux- en internationale depots waarbij de bijzondere verklaring betreffende instandhouding van een auteursrecht is aangetekend (artikel 21, lid 3 en artikel 24 van de Eenvormige Beneluxwet inzake Tekeningen of Modellen).

Niet meer van toepassing sinds december 2003.

Rubriek XV

Beneluxdepots waarvan de geldigheidsduur van de inschrijving verstreken is (artikel 3.22, sub a. van het Benelux-verdrag inzake de intellectuele eigendom).

De publicatie heeft plaats na afloop van de termijn van uitstel bedoeld in artikel 3.14, lid 3 van het Benelux-verdrag inzake de intellectuele eigendom.

Rubrique XIII

Enregistrements internationaux auprès desquels sont enregistrées:
(règle 3.2, alinéa 3 du Règlement d'exécution).

- a Des décisions d'annulation;
- b Des décisions d'extinction;
- c Des licences;
- d Gages;
- e Saisies;
- f Des radiations de licence, gages, saisies.

Rubrique XIV

Enregistrements de dépôts Benelux et internationaux auprès desquels la déclaration spéciale concernant le maintien d'un droit d'auteur est enregistrée (article 21, par. 3 et article 24 de la Loi Uniforme Benelux en matière de Dessins ou Modèles).

Plus d'application depuis décembre 2003.

Rubrique XV

Dépôts Benelux dont l'enregistrement est venu à expiration (article 3.22, sous a. de la Convention Benelux en matière de propriété intellectuelle).

La publication a eu lieu après l'écoulement du délai de grâce prévu à l'article 3.14, alinéa 3 de la Convention Benelux en matière de propriété intellectuelle.



Mededeling Communication

Geen mededeling

Pas de communication





Rubriek I Rubrique I

Beneluxdepots ingeschreven overeenkomstig artikel 3.11 van het Benelux-verdrag inzake de intellectuele eigendom.

- 01 Volgnummer van de inschrijving alsmede nummer en dagtekening (dag, uur en minuut) van het depot, datum van inschrijving;
- 02 Datum waarop de geldigheidsduur van de inschrijving verstrijkt;
- 03 Naam van de deposant;
- 04 Adres (straat);
- 05 Plaats en land;
- 06 In voorkomend geval, naam en adres van de gemachtigde of, in voorkomend geval, vermelding van het correspondentie-adres van de deposant;
- 08 Afbeelding(en) van de tekening of het model;
- 09 In voorkomend geval, vermelding van de kleur(en);
- 10 In voorkomend geval, nadere omschrijving van de onder code 09 genoemde kleur(en);
- 11 Vermelding van het voortbrengsel alsmede klasse(n) en onderklasse(n) aanduiding;
- 12 In voorkomend geval, vermelding van de kenmerkende eigenschappen van de tekening of het model;
- 13 In voorkomend geval, vermelding van het recht van voorrang als bedoeld in artikel 4 van het Verdrag van Parijs tot bescherming van de Industriële Eigendom;
- 14 In voorkomend geval, vermelding van de naam van de werkelijke ontwerper van de tekening of het model.

Dépôts Benelux enregistrés conformément aux dispositions de l'article 3.11 de la Convention Benelux en matière de propriété intellectuelle.

- 01 Numéro d'ordre de l'enregistrement ainsi que le numéro et la date (jour, heure et minute) du dépôt, la date d'enregistrement;
- 02 Date d'échéance de la durée de protection de l'enregistrement;
- 03 Nom du déposant;
- 04 Adresse (rue);
- 05 Localité et pays;
- 06 Le cas échéant, le nom et l'adresse du mandataire ou, le cas échéant, l'indication de l'adresse postale du déposant;
- 08 Reproduction(s) du dessin ou du modèle;
- 09 Le cas échéant, l'indication de la (des) couleur(s);
- 10 Le cas échéant, la description de la (des) couleur(s) mentionnée(s) au code 09;
- 11 Indication du produit ainsi que l'indication de la (des) classe(s) et de la (des) sous-classe(s);
- 12 Le cas échéant, l'indication des éléments caractéristiques du dessin ou du modèle;
- 13 Le cas échéant, l'indication du droit de priorité tel que visé à l'article 4 de la Convention de Paris pour la protection de la Propriété Industrielle;
- 14 Le cas échéant, l'indication du nom du véritable créateur du dessin ou du modèle.



01 *Inschrijvingsnummer*
37674-00

Nummer en dagtekening (dag en uur) van het depot

06818-00 22.01.2008 , 11.15

Datum inschrijving

13.10.2008 ,

02 *Vervaldatum*

22.01.2013

03 *Naam van de deposant*

Nadirzadeh Peyman

04 *Adres (straat en nummer) van de deposant*

Z.E.H. Albert Heyrbautlaan 22

05 *Postcode, plaats en land van de deposant*

B-1700 Dilbeek,
België

08 *Afbeelding van de tekening of het model*

ZIE AFBEELDING(EN)

11 *Vermelding van het voortbrengsel gevolgd door de aanduiding van de klasse(n) en onderklasse(n)*

Schraag (kl 6-06; 25-99).

14 *Vermelding van de naam van de werkelijke ontwerper van de tekening*

PEYMAN Nadirzadeh

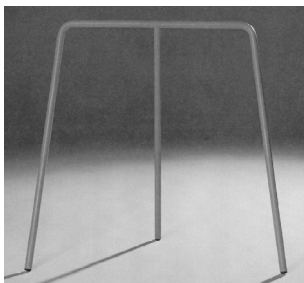
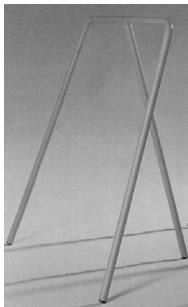

01 *Inschrijvingsnummer*
37675-00

Nummer en dagtekening (dag en uur) van het depot

06821-00 14.02.2008 , 14.50

Datum inschrijving

24.10.2008 ,

02 *Vervaldatum*

14.02.2013

03 *Naam van de deposant*

DE BRUYNE Bruno

04 *Adres (straat en nummer) van de deposant*

Av. Eugène Plasky 127

05 *Postcode, plaats en land van de deposant*

1030 Bruxelles,
België

08 *Afbeelding van de tekening of het model*

ZIE AFBEELDING(EN)

11 *Vermelding van het voortbrengsel gevolgd door de aanduiding van de klasse(n) en onderklasse(n)*

Eolienne (cl 25-03).

14 *Vermelding van de naam van de werkelijke ontwerper van de tekening*

DE BRUYNE Bruno

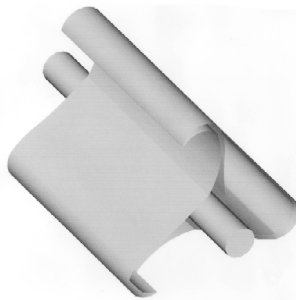
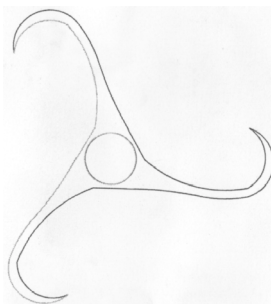

01 *Inschrijvingsnummer*
37676-00

Nummer en dagtekening (dag en uur) van het depot

82573-00 25.03.2008 , 08.00

Datum inschrijving

24.10.2008 ,

02 *Vervaldatum*

25.03.2013

03 *Naam van de deposant*

Homeij Oosterwijk B.V.

04 *Adres (straat en nummer) van de deposant*

Nijverheidsweg 9 a

05 *Postcode, plaats en land van de deposant*

5061 KK Oosterwijk,
Nederland

08 *Afbeelding van de tekening of het model*

ZIE AFBEELDING(EN)

11 *Vermelding van het voortbrengsel gevolgd door de aanduiding van de klasse(n) en onderklasse(n)*

Kurkentrekker (kl 7-06).

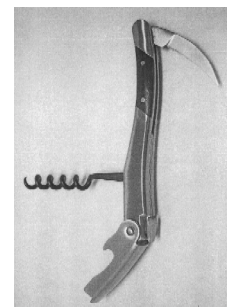

01 *Inschrijvingsnummer*
37677-01

Nummer en dagtekening (dag en uur) van het depot

82635-01 15.01.2008 , 08.00

Datum inschrijving

10.10.2008 ,

02 *Vervaldatum*

15.01.2013

03 *Naam van de deposant*

Johannes Franciscus Schrijvers
h.o.d.n. Van Well shoes

04 *Adres (straat en nummer) van de deposant*

Van Beuningenplein 10

05 *Postcode, plaats en land van de deposant*

3551 BM Utrecht,
Nederland

08 *Afbeelding van de tekening of het model*

ZIE AFBEELDING(EN)

11 *Vermelding van het voortbrengsel gevolgd door de aanduiding van de klasse(n) en onderklasse(n)*

Schoen (kl 2-04).

12 *Beschrijving van de kenmerkende eigenschappen van het nieuwe uiterlijk van het voortbrengsel; in voorkomend geval, vermelding van de onderdelen van de tekening of het model waarop de kleuren betrekking hebben*

1: Vouwlijn op neus: De overgang van de binnenzijde van de neus van de schoen naar de bovenkant van de neus is scherp gevouwen, waar de overgang van de buitenzijde van de neus van de schoen naar de bovenkant van de neus afgerond is. 2: Vorm van het neus-

model: Van boven af gezien is de overgang van de binnenzijde van de schoen naar de voorkant van de neus gehoekt; terwijl de lijn van de buitenzijde van de schoen naar de voorkant van de neus vloeiend is. 3: Hak-model: De zool loopt aan de achterkant van de hak over de hak heen en eindigt binnen in de hak; de hak loopt achter schuin af en is hier voorzien van het beeldmerk (het logo).

- 14 *Vermelding van de naam van de werkelijke ontwerper van de tekening*
SCHRIJVER Jop Johannes Franciscus



- 01 *Inschrijvingsnummer*
37677-02

Numer en dagtekening (dag en uur) van het depot

82635-02 15.01.2008 , 08.00

Datum inschrijving
10.10.2008 ,

- 02 *Vervaldatum*
15.01.2013

- 03 *Naam van de deposant*
Johannes Franciscus Schrijvers
h.o.d.n. Van Well shoes

- 04 *Adres (straat en nummer) van de deposant*
Van Beuningenplein 10

- 05 *Postcode, plaats en land van de deposant*
3551 BM Utrecht,
Nederland

- 08 *Afbeelding van de tekening of het model*
ZIE AFBEELDING(EN)

- 11 *Vermelding van het voortbrengsel gevolgd door de aanduiding van de klasse(n) en onderklasse(n)*
Schoen (kl 2-04).

- 12 *Beschrijving van de kenmerkende eigenschappen van het nieuwe uiterlijk van het voortbrengsel; in voorkomend geval, vermelding van de onderdelen van de tekening of het model waarop de kleuren betrekking hebben*
1: Vouwlijn op neus: De overgang van de binnenzijde van de neus van de schoen naar de bovenkant van de neus is scherp gevouwen, daar de overgang

van de buitenzijde van de neus van de schoen naar de bovenkant van de neus afgerond is. 2: Vorm van het neus-model: Van boven af gezien is de overgang van de binnenzijde van de schoen naar de voorkant van de neus gehoekt; terwijl de lijn van de buitenzijde van de schoen naar de voorkant van de neus vloeiend is. 3: Hak-model: De zool loopt aan de achterkant van de hak over de hak heen en eindigt binnen in de hak; de hak loopt achter schuin af en is hier voorzien van het beeldmerk (het logo).

- 14 *Vermelding van de naam van de werkelijke ontwerper van de tekening*
SCHRIJVER Jop Johannes Franciscus



- 01 *Inschrijvingsnummer*
37677-03

Numer en dagtekening (dag en uur) van het depot

82635-03 15.01.2008 , 08.00

Datum inschrijving
10.10.2008 ,

- 02 *Vervaldatum*
15.01.2013

- 03 *Naam van de deposant*
Johannes Franciscus Schrijvers
h.o.d.n. Van Well shoes

- 04 *Adres (straat en nummer) van de deposant*
Van Beuningenplein 10

- 05 *Postcode, plaats en land van de deposant*
3551 BM Utrecht,
Nederland

- 08 *Afbeelding van de tekening of het model*
ZIE AFBEELDING(EN)

- 11 *Vermelding van het voortbrengsel gevolgd door de aanduiding van de klasse(n) en onderklasse(n)*
Schoen (kl 2-04).

- 12 *Beschrijving van de kenmerkende eigenschappen van het nieuwe uiterlijk van het voortbrengsel; in voorkomend geval, vermelding van de onderdelen van de tekening of het model waarop de kleuren betrekking hebben*

ding van de onderdelen van de tekening of het model waarop de kleuren betrekking hebben

1: Vouwlijn op neus: De overgang van de binnenzijde van de neus van de schoen naar de bovenkant van de neus is scherp gevouwen, daar de overgang van de buitenzijde van de neus van de schoen naar de bovenkant van de neus afgerond is. 2: Vorm van het neus-model: Van boven af gezien is de overgang van de binnenzijde van de schoen naar de voorkant van de neus gehoekt; terwijl de lijn van de buitenzijde van de schoen naar de voorkant van de neus vloeiend is. 3: Hak-model: De zool loopt aan de achterkant van de hak over de hak heen en eindigt binnen in de hak; de hak loopt achter schuin af en is hier voorzien van het beeldmerk (het logo).

- 14 *Vermelding van de naam van de werkelijke ontwerper van de tekening*
SCHRIJVER Jop Johannes Franciscus

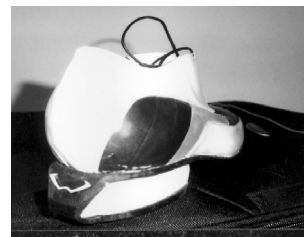

- 01 *Inschrijvingsnummer*
37677-04

Numer en dagtekening (dag en uur) van het depot

82635-04 15.01.2008 , 08.00

Datum inschrijving
10.10.2008 ,

- 02 *Vervaldatum*
15.01.2013

- 03 *Naam van de deposant*
Johannes Franciscus Schrijvers
h.o.d.n. Van Well shoes

- 04 *Adres (straat en nummer) van de deposant*
Van Beuningenplein 10

- 05 *Postcode, plaats en land van de deposant*
3551 BM Utrecht,
Nederland

- 08 *Afbeelding van de tekening of het model*
ZIE AFBEELDING(EN)

11 *Vermelding van het voortbrengsel gevolgd door de aanduiding van de klasse(n) en onderklasse(n)*

Schoen (kl 2-04).

12 *Beschrijving van de kenmerkende eigenschappen van het nieuwe uiterlijk van het voortbrengsel; in voorkomend geval, vermelding van de onderdelen van de tekening of het model waarop de kleuren betrekking hebben*

1: Vouwlijn op neus: De overgang van de binnenzijde van de neus van de schoen naar de bovenkant van de neus is scherp gevouwen, daar de overgang van de buitenzijde van de neus van de schoen naar de bovenkant van de neus afgerond is. 2: Vorm van het neusmodel: Van boven af gezien is de overgang van de binnenzijde van de schoen naar de voorkant van de neus gehoekt; terwijl de lijn van de buitenzijde van de schoen naar de voorkant van de neus vloeiend is. 3: Hak-model: De zool loopt aan de achterkant van de hak over de hak heen en eindigt binnen in de hak; de hak loopt achter schuin af en is hier voorzien van het beeldmerk (het logo).

14 *Vermelding van de naam van de werkelijke ontwerper van de tekening*

SCHRIJVER Jop Johannes Franciscus

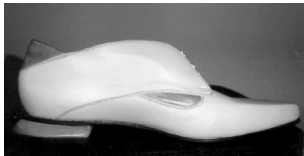

01 *Inschrijvingsnummer*
37678-00

Nummer en dagtekening (dag en uur) van het depot

82647-00 25.01.2008 , 10.30

Datum inschrijving

07.11.2008 ,

02 *Vervaldatum*

25.01.2013

03 *Naam van de deposant*

EBEMA N.V.

04 *Adres (straat en nummer) van de deposant*

Dijkstraat 3

05 *Postcode, plaats en land van de deposant*

3690 Zutendaal,
België

08 *Afbeelding van de tekening of het model*
ZIE AFBEELDING(EN)

11 *Vermelding van het voortbrengsel gevolgd door de aanduiding van de klasse(n) en onderklasse(n)*

Grachtbodem (kl 25-01).

12 *Beschrijving van de kenmerkende eigenschappen van het nieuwe uiterlijk van het voortbrengsel; in voorkomend geval, vermelding van de onderdelen van de tekening of het model waarop de kleuren betrekking hebben*

U-vormige constructie die samengesteld is uit grasdallen en geperforeerde stenen.

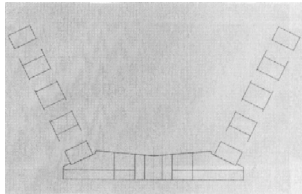
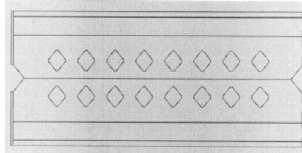
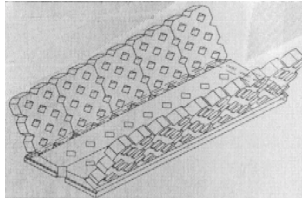

01 *Inschrijvingsnummer*
37679-01

Nummer en dagtekening (dag en uur) van het depot

82694-01 09.06.2008 , 08.00

Datum inschrijving

24.10.2008 ,

02 *Vervaldatum*

09.06.2013

03 *Naam van de deposant*

Ontop B.V.

04 *Adres (straat en nummer) van de deposant*

Oude Veerseweg 23

05 *Postcode, plaats en land van de deposant*

4332 SH Middelburg,
Nederland

06 *Naam en adres van de gemachtigde of vermelding van het correspondentie-adres van de deposant*

De Merkplaats bv
Postbus 10737
1001 ES Amsterdam
Nederland.

08 *Afbeelding van de tekening of het model*

ZIE AFBEELDING(EN)

11 *Vermelding van het voortbrengsel gevolgd door de aanduiding van de klasse(n) en onderklasse(n)*

Muurplaat (kl 23-01; 25-01).

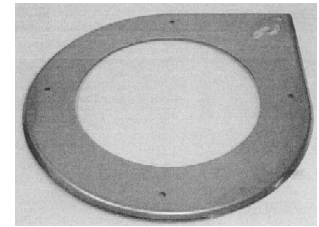
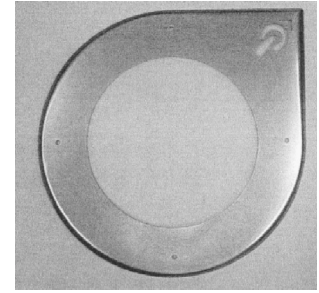

01 *Inschrijvingsnummer*

37679-02

Nummer en dagtekening (dag en uur) van het depot

82694-02 09.06.2008 , 08.00

Datum inschrijving

24.10.2008 ,

02 *Vervaldatum*

09.06.2013

03 *Naam van de deposant*

Ontop B.V.

04 *Adres (straat en nummer) van de deposant*

Oude Veerseweg 23

05 *Postcode, plaats en land van de deposant*

4332 SH Middelburg,
Nederland

06 *Naam en adres van de gemachtigde of vermelding van het correspondentie-adres van de deposant*

De Merkplaats bv
Postbus 10737
1001 ES Amsterdam
Nederland.

08 *Afbeelding van de tekening of het model*

ZIE AFBEELDING(EN)

11 *Vermelding van het voortbrengsel gevolgd door de aanduiding van de klasse(n) en onderklasse(n)*

Muurplaat (kl 23-01; 25-01).

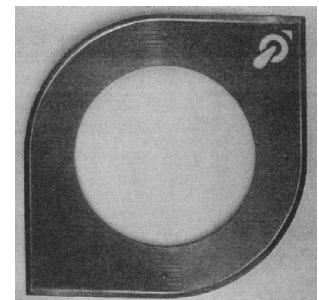

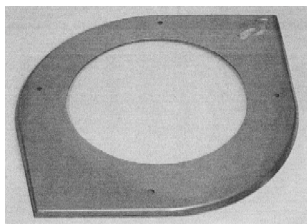

01 *Inschrijvingsnummer*
37680-00

Nummer en dagtekening (dag en uur) van het depot

82713-00 03.06.2008 , 08.00

Datum inschrijving

24.10.2008 ,

02 *Vervaldatum*

03.06.2013

03 *Naam van de deposant*

Jan van de Wetering

04 *Adres (straat en nummer) van de deposant*

Factorij 46

05 *Postcode, plaats en land van de deposant*

23071 AV Rotterdam,
Nederland

08 *Afbeelding van de tekening of het model*

ZIE AFBEELDING(EN)

11 *Vermelding van het voortbrengsel gevolgd door de aanduiding van de klasse(n) en onderklasse(n)*

Parkeer inrichting voor scootmobiel (kl 25-02, 03).

14 *Vermelding van de naam van de werkelijke ontwerper van de tekening*

VAN DE WETERING Jan

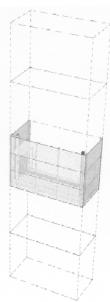

01 *Inschrijvingsnummer*
37681-00

Nummer en dagtekening (dag en uur) van het depot

82727-00 29.09.2008 , 08.00

Datum inschrijving

24.10.2008 ,

02 *Vervaldatum*

29.09.2013

03 *Naam van de deposant*

Boltjes Plaatwerk Industrie BV

04 *Adres (straat en nummer) van de deposant*

Beeldschermweg 7

05 *Postcode, plaats en land van de deposant*

3821 AH Amersfoort,
Nederland

08 *Afbeelding van de tekening of het model*

ZIE AFBEELDING(EN)

11 *Vermelding van het voortbrengsel gevolgd door de aanduiding van de klasse(n) en onderklasse(n)*

Beschermkap parkeerautomaat (kl 10-03).

14 *Vermelding van de naam van de werkelijke ontwerper van de tekening*

LAMMERS Martijn

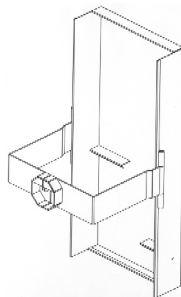
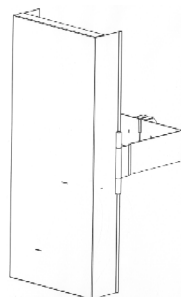

01 *Inschrijvingsnummer*
37682-00

Nummer en dagtekening (dag en uur) van het depot

82728-00 28.04.2008 , 08.00

Datum inschrijving

24.10.2008 ,

02 *Vervaldatum*

28.04.2013

03 *Naam van de deposant*

Maurits Frank Alexander Tromp
h.o.d.n. Tromp Technical

04 *Adres (straat en nummer) van de deposant*

P.H. ter Meulenplantsoen 4

05 *Postcode, plaats en land van de deposant*

7524 CA Enschede,
Nederland

08 *Afbeelding van de tekening of het model*

ZIE AFBEELDING(EN)

11 *Vermelding van het voortbrengsel gevolgd door de aanduiding van de klasse(n) en onderklasse(n)*

(Loop) fiets (kl 12-11).

14 *Vermelding van de naam van de werkelijke ontwerper van de tekening*

MEIJERINK Gert-Jan

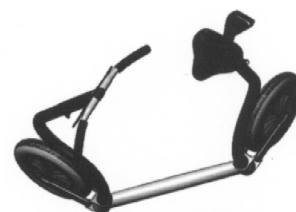
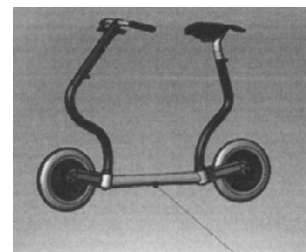

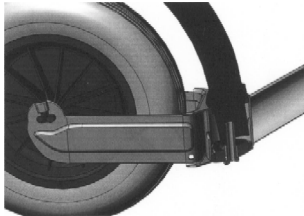

01 *Inschrijvingsnummer*

37683-00

Nummer en dagtekening (dag en uur) van het depot

82730-00 28.04.2008 , 08.00

Datum inschrijving

24.10.2008 ,

02 *Vervaldatum*

28.04.2013

03 *Naam van de deposant*

DELARIVIÈRE Jean Pierre

04 *Adres (straat en nummer) van de deposant*

Wittebroodhof 36

05 *Postcode, plaats en land van de deposant*

9052 Zwijnaarde,
België

08 *Afbeelding van de tekening of het model*

ZIE AFBEELDING(EN)

11 *Vermelding van het voortbrengsel gevolgd door de aanduiding van de klasse(n) en onderklasse(n)*

Stoel (kl 6-01).

12 *Beschrijving van de kenmerkende eigenschappen van het nieuwe uiterlijk van het voortbrengsel; in voorkomend geval, vermelding van de onderdelen van de tekening of het model waarop de kleuren betrekking hebben*

De stoel bestaat uit driehoekspanelen; de rugleuning is rechthoekig en het zitvlak is vierkantig.

14 *Vermelding van de naam van de werkelijke ontwerper van de tekening*

DELARIVIÈRE Xavier

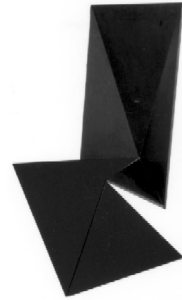
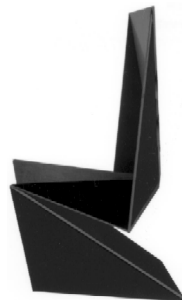
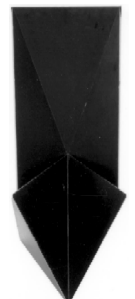
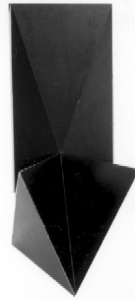

01 *Inschrijvingsnummer*

37684-00

Nummer en dagtekening (dag en uur) van het depot

82734-00 02.05.2008 , 08.00

Datum inschrijving

24.10.2008 ,

02 *Vervaldatum*

02.05.2013

03 *Naam van de deposant*

Jansen Sales BV

04 *Adres (straat en nummer) van de deposant*

Marinus Dammeweg 19

05 *Postcode, plaats en land van de deposant*

5928 PW Venlo,
Nederland

06 *Naam en adres van de gemachtigde of vermelding van het correspondentie-adres van de deposant*

Bogaerts en Groenen
Advocaten
Postbus 127
5280 AC Boxtel
Nederland.

08 *Afbeelding van de tekening of het model*

ZIE AFBEELDING(EN)

11 *Vermelding van het voortbrengsel gevolgd door de aanduiding van de klasse(n) en onderklasse(n)*

Sigaretten dover (kl 27-99).

12 *Beschrijving van de kenmerkende eigenschappen van het nieuwe uiterlijk van het voortbrengsel; in voorkomend geval, vermelding van de onderdelen van de tekening of het model waarop de kleuren betrekking hebben*

Een ronde buis, aan de bovenzijde en onderzijde gesloten, met aan de voorzijde een opening.

14 *Vermelding van de naam van de werkelijke ontwerper van de tekening*

JANSEN Rob

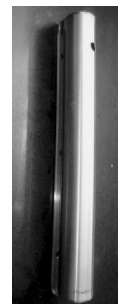

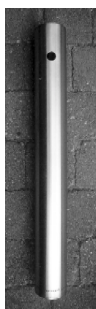

- 01 *Inschrijvingsnummer*
37685-00
Nummer en dagtekening (dag en uur) van het depot
82816-00 02.10.2008 , 08.00
Datum inschrijving
24.10.2008 ,
02 *Vervaldatum*
02.10.2013
03 *Naam van de deposant*
BOUWMEESTER VAN RENS
industrial design BV
04 *Adres (straat en nummer) van de deposant*
Achterbaan 63
05 *Postcode, plaats en land van de deposant*
1271 WP Huizen,
Nederland
08 *Afbeelding van de tekening of het model*
ZIE AFBEELDING(EN)
11 *Vermelding van het voortbrengsel gevolgd door de aanduiding van de klasse(n) en onderklasse(n)*
Stoel (kl 6-01).
14 *Vermelding van de naam van de werkelijke ontwerper van de tekening*
VAN RENS Frans; BOUWMEESTER Robert



- 01 *Inschrijvingsnummer*
37686-00
Nummer en dagtekening (dag en uur) van het depot
82831-00 11.08.2008 , 08.00
Datum inschrijving
07.11.2008 ,
02 *Vervaldatum*
11.08.2013
03 *Naam van de deposant*
Amanda Eek
04 *Adres (straat en nummer) van de deposant*
Rijsbes 7
05 *Postcode, plaats en land van de deposant*
2498 AM Den Haag,
Nederland
08 *Afbeelding van de tekening of het model*
ZIE AFBEELDING(EN)
11 *Vermelding van het voortbrengsel gevolgd door de aanduiding van de klasse(n) en onderklasse(n)*
Kast (kl 6-04).
14 *Vermelding van de naam van de werkelijke ontwerper van de tekening*
EEK Amanda

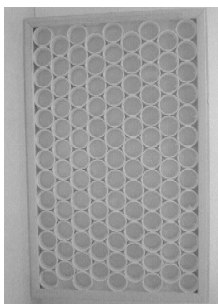

- 01 *Inschrijvingsnummer*
37687-00
Nummer en dagtekening (dag en uur) van het depot
82858-00 05.09.2008 , 08.00

- Datum inschrijving*
06.11.2008 ,
02 *Vervaldatum*
05.09.2013
03 *Naam van de deposant*
Klaas de Vries
04 *Adres (straat en nummer) van de deposant*
Boekelermeerweg 18
05 *Postcode, plaats en land van de deposant*
1812 PZ Alkmaar,
Nederland
08 *Afbeelding van de tekening of het model*
ZIE AFBEELDING(EN)
11 *Vermelding van het voortbrengsel gevolgd door de aanduiding van de klasse(n) en onderklasse(n)*
Bar (kl 6-03, 04).
14 *Vermelding van de naam van de werkelijke ontwerper van de tekening*
DE VRIES Klaas

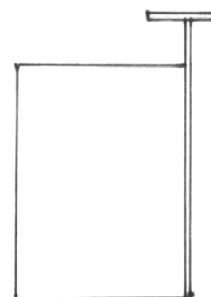
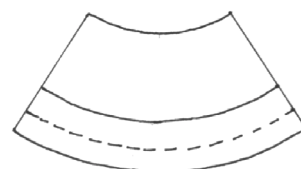
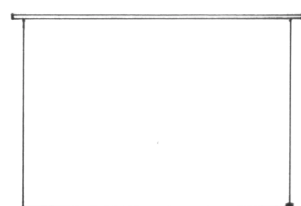

- 01 *Inschrijvingsnummer*
37688-00
Nummer en dagtekening (dag en uur) van het depot
82863-00 10.09.2008 , 08.00
Datum inschrijving
07.11.2008 ,
02 *Vervaldatum*
10.09.2013
03 *Naam van de deposant*
Amanda Eek
04 *Adres (straat en nummer) van de deposant*
Rijsbes 7
05 *Postcode, plaats en land van de deposant*
2498 AM Den Haag,
Nederland
08 *Afbeelding van de tekening of het model*
ZIE AFBEELDING(EN)

11 *Vermelding van het voortbrengsel gevolgd door de aanduiding van de klasse(n) en onderklasse(n)*
Kast (kl 6-04).

14 *Vermelding van de naam van de werkelijke ontwerper van de tekening*
EEK Amanda

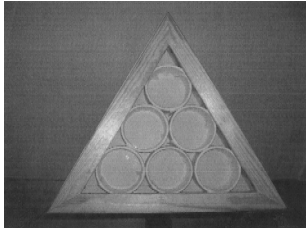

01 *Inschrijvingsnummer*
37689-00

Nummer en dagtekening (dag en uur) van het depot

82741-00 28.07.2008 , 08.00

Datum inschrijving
03.11.2008 ,

02 *Vervaldatum*
28.07.2013

03 *Naam van de deposant*
Orman Kadir

04 *Adres (straat en nummer) van de deposant*
Wibautstraat 173

05 *Postcode, plaats en land van de deposant*
1505 CD Zaandam,
Nederland

08 *Afbeelding van de tekening of het model*
ZIE AFBEELDING(EN)

11 *Vermelding van het voortbrengsel gevolgd door de aanduiding van de klasse(n) en onderklasse(n)*
Bord/verlichtingsarmateur (kl 20-03;
26-05).

14 *Vermelding van de naam van de werkelijke ontwerper van de tekening*
KADIR Orman



01 *Inschrijvingsnummer*
37690-01

Nummer en dagtekening (dag en uur) van het depot

82736-01 09.05.2008 , 08.00

Datum inschrijving
03.11.2008 ,

02 *Vervaldatum*
09.05.2013

03 *Naam van de deposant*
Lumina Italia S.r.l.

04 *Adres (straat en nummer) van de deposant*
Via Casorezzo 63

05 *Postcode, plaats en land van de deposant*
20010 Arluno (MI),
Italië

06 *Naam en adres van de gemachtigde of vermelding van het correspondentie-adres van de deposant*
Nederlandsch Octrooibureau
J.W. Frisolaan 13
2517 JS 's-Gravenhage
Nederland.

08 *Afbeelding van de tekening of het model*
ZIE AFBEELDING(EN)

11 *Vermelding van het voortbrengsel gevolgd door de aanduiding van de klasse(n) en onderklasse(n)*
Lamp (kl 26-05).

13 *Recht van voorrang als bedoeld in artikel 4 van het verdrag van Parijs tot bescherming van de Industriële Eigendom*
Italië, dd. 20 11 2007, nr. MI2007O-000217, Lumina Italia S.r.l.

14 *Vermelding van de naam van de werkelijke ontwerper van de tekening*
KAUFMAN Yaacov

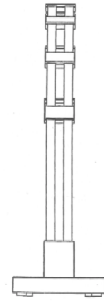
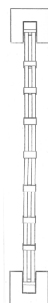
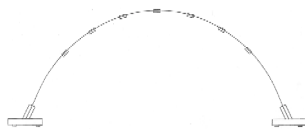
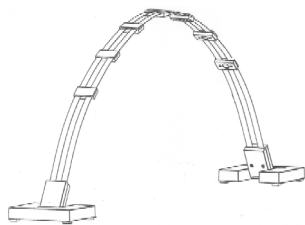
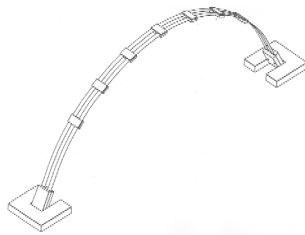

01 *Inschrijvingsnummer*
37690-02

Nummer en dagtekening (dag en uur) van het depot

82736-02 09.05.2008 , 08.00

Datum inschrijving
03.11.2008 ,

02 *Vervaldatum*
09.05.2013

03 *Naam van de deposant*
Lumina Italia S.r.l.

04 *Adres (straat en nummer) van de deposant*
Via Casorezzo 63

05 *Postcode, plaats en land van de deposant*
20010 Arluno (MI),
Italië

06 *Naam en adres van de gemachtigde of vermelding van het correspondentie-adres van de deposant*
Nederlandsch Octrooibureau
J.W. Frisolaan 13
2517 JS 's-Gravenhage
Nederland.

08 *Afbeelding van de tekening of het model*
ZIE AFBEELDING(EN)

11 *Vermelding van het voortbrengsel gevolgd door de aanduiding van de klasse(n) en onderklasse(n)*
Lampen (kl 26-05).

13 *Recht van voorrang als bedoeld in artikel 4 van het verdrag van Parijs tot bescherming van de Industriële Eigendom*
Italië, dd. 20 11 2007, nr. MI2007O-000217, Lumina Italia S.r.l.

14 *Vermelding van de naam van de werkelijke ontwerper van de tekening*
KAUFMAN Yaacov

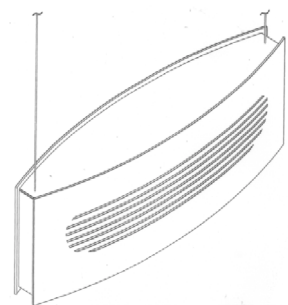

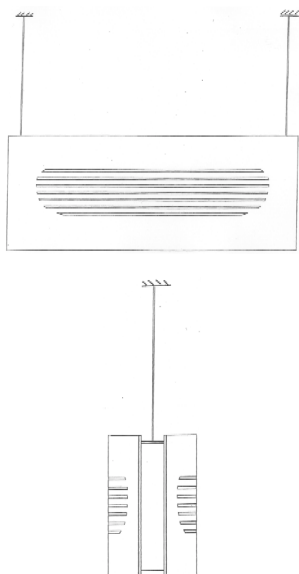
01 *Inschrijvingsnummer***37690-03***Nummer en dagtekening (dag en uur) van het depot*

82736-03 09.05.2008 , 08.00

Datum inschrijving

03.11.2008 ,

02 *Vervaldatum*

09.05.2013

03 *Naam van de deposant*

Lumina Italia S.r.l.

04 *Adres (straat en nummer) van de deposant*

Via Casorezzo 63

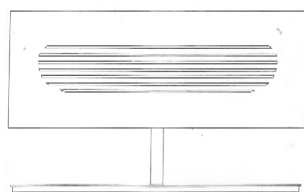
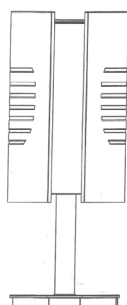
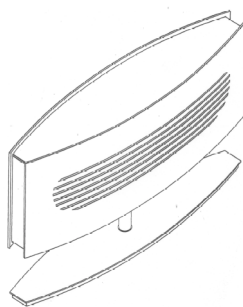
05 *Postcode, plaats en land van de deposant*20010 Arluno (MI),
Italië06 *Naam en adres van de gemachtigde of vermelding van het correspondentie-adres van de deposant*Nederlandsch Octrooibureau
J.W. Frisolaan 13
2517 JS 's-Gravenhage
Nederland.08 *Afbeelding van de tekening of het model*
ZIE AFBEELDING(EN)11 *Vermelding van het voortbrengsel gevolgd door de aanduiding van de klasse(n) en onderklasse(n)*
Lampen (kl 26-05).13 *Recht van voorrang als bedoeld in artikel 4 van het verdrag van Parijs tot bescherming van de Industriële Eigendom*
Italië, dd. 20 11 2007, nr. MI2007O-000217, Lumina Italia S.r.l.14 *Vermelding van de naam van de werkelijke ontwerper van de tekening*
KAUFMAN Yaacov01 *Inschrijvingsnummer***37690-04***Nummer en dagtekening (dag en uur) van het depot*

82736-04 09.05.2008 , 08.00

Datum inschrijving

03.11.2008 ,

02 *Vervaldatum*

09.05.2013

03 *Naam van de deposant*

Lumina Italia S.r.l.

04 *Adres (straat en nummer) van de deposant*

Via Casorezzo 63

05 *Postcode, plaats en land van de deposant*20010 Arluno (MI),
Italië06 *Naam en adres van de gemachtigde of vermelding van het correspondentie-adres van de deposant*Nederlandsch Octrooibureau
J.W. Frisolaan 13
2517 JS 's-Gravenhage
Nederland.08 *Afbeelding van de tekening of het model*
ZIE AFBEELDING(EN)11 *Vermelding van het voortbrengsel gevolgd door de aanduiding van de klasse(n) en onderklasse(n)*
Lampen (kl 26-05).13 *Recht van voorrang als bedoeld in artikel 4 van het verdrag van Parijs tot bescherming van de Industriële Eigendom*
Italië, dd. 20 11 2007, nr. MI2007O-000217, Lumina Italia S.r.l.14 *Vermelding van de naam van de werkelijke ontwerper van de tekening*

KAUFMAN Yaacov

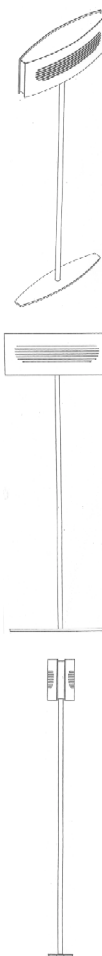
01 *Inschrijvingsnummer***37690-05***Nummer en dagtekening (dag en uur) van het depot*

82736-05 09.05.2008 , 08.00

Datum inschrijving

03.11.2008 ,

02 *Vervaldatum*

09.05.2013

03 *Naam van de deposant*

Lumina Italia S.r.l.

04 *Adres (straat en nummer) van de deposant*

Via Casorezzo 63

05 *Postcode, plaats en land van de deposant*20010 Arluno (MI),
Italië06 *Naam en adres van de gemachtigde of vermelding van het correspondentie-adres van de deposant*Nederlandsch Octrooibureau
J.W. Frisolaan 13
2517 JS 's-Gravenhage
Nederland.08 *Afbeelding van de tekening of het model*
ZIE AFBEELDING(EN)

- 11 *Vermelding van het voortbrengsel gevolgd door de aanduiding van de klasse(n) en onderklasse(n)*
Lampen (kl 26-05).
- 13 *Recht van voorrang als bedoeld in artikel 4 van het verdrag van Parijs tot bescherming van de Industriële Eigendom*
Italië, dd. 20 11 2007, nr. MI2007O-000217, Lumina Italia S.r.l.
- 14 *Vermelding van de naam van de werkelijke ontwerper van de tekening*
KAUFMAN Yaacov

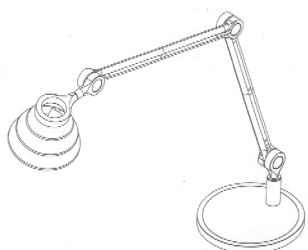
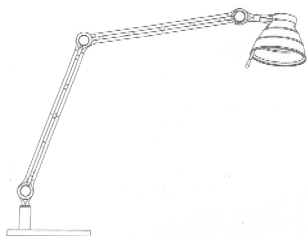

- 01 *Numéro d'enregistrement*
37691-00
Numéro, date et heure du dépôt
82742-00 22.05.2008 , 08.00
Date de l'enregistrement
03.11.2008 ,
- 02 *Date d'échéance*
22.05.2013
- 03 *Nom du déposant*
KAPITOL S.A.

- 04 *Adresse (rue et numéro) du déposant*
Chaussée de Saint-Job 506
- 05 *Code postal, localité et pays du déposant*
1180 Bruxelles,
Belgique
- 08 *Reproduction du dessin ou modèle*
VOIR REPRODUCTION(S)
- 09 *Indication de la (des) couleur(s)*
noir, jaune, blanc, bleu
- 11 *Indication du produit suivi de la (des) classe(s) et de la (des) sous-classe(s)*
Symbole graphique (cl 99).
- 12 *Description des éléments caractéristiques de l'aspect nouveau du produit; le cas échéant, indication des parties du dessin ou modèle auxquelles se rapportent les couleurs*
"Symbole graphique de forme sphérique, comportant deux yeux l'un ouvert et l'autre fermé- de formes ovales-, et d'une bouche en arc de cercle décrivant un sourire".



- 01 *Inscriptionnummer*
37692-00
Nummer en dagtekening (dag en uur) van het depot
82750-00 28.05.2008 , 08.00
Datum inschrijving
05.11.2008 ,
- 02 *Vervaldatum*
28.05.2013
- 03 *Naam van de deposant*
Augustinus Martinus Maria Ammann
- 04 *Adres (straat en nummer) van de deposant*
Eikakkerhoeve 51
- 05 *Postcode, plaats en land van de deposant*
5242 KK Rosmalen,
Nederland
- 08 *Afbeelding van de tekening of het model*
ZIE AFBEELDING(EN)
- 11 *Vermelding van het voortbrengsel gevolgd door de aanduiding van de klasse(n) en onderklasse(n)*
Buis/kaarhouder (kl 19-02).
- 14 *Vermelding van de naam van de werkelijke ontwerper van de tekening*
AMMANN August

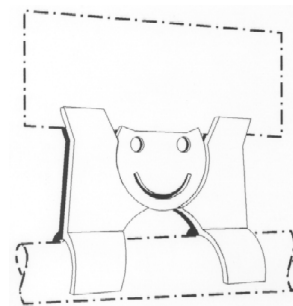

- 01 *Inscriptionnummer*
37693-00
Nummer en dagtekening (dag en uur) van het depot
82754-00 24.06.2008 , 08.00
Datum inschrijving
04.11.2008 ,
- 02 *Vervaldatum*
24.06.2013
- 03 *Naam van de deposant*
Dierenspecialzaak Bulten-de Beijer VOF
- 04 *Adres (straat en nummer) van de deposant*
Julianaplein 107
- 05 *Postcode, plaats en land van de deposant*
6641 CS Beuningen (GLD),
Nederland
- 08 *Afbeelding van de tekening of het model*
ZIE AFBEELDING(EN)
- 09 *Vermelding van de kleur(en)*
oranje, zwart, zilverkleurig
- 11 *Vermelding van het voortbrengsel gevolgd door de aanduiding van de klasse(n) en onderklasse(n)*
Hondenfietskar (kl 12-11).
- 14 *Vermelding van de naam van de werkelijke ontwerper van de tekening*
BULTEN Asjen





- 01 *Inschrijvingsnummer*
37694-00
Nummer en dagtekening (dag en uur) van het depot
82758-00 05.06.2008 , 08.00
Datum inschrijving
06.11.2008 ,
- 02 *Vervaldatum*
05.06.2013
- 03 *Naam van de deposant*
Karin Rolvink-Nieuwenhuizen
- 04 *Adres (straat en nummer) van de deposant*
Wingerd 6
- 05 *Postcode, plaats en land van de deposant*
3224 TS Hellevoetsluis,
Nederland
- 08 *Afbeelding van de tekening of het model*
ZIE AFBEELDING(EN)
- 11 *Vermelding van het voortbrengsel gevolgd door de aanduiding van de klasse(n) en onderklasse(n)*
Beschermsesje tegen insecten (kl 30-01).
- 14 *Vermelding van de naam van de werkelijke ontwerper van de tekening*
ROLVINK-NIEUWENHUIZEN Karin

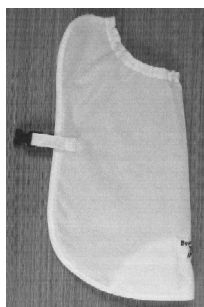
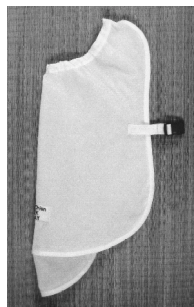

- 01 *Inschrijvingsnummer*
37695-01
Nummer en dagtekening (dag en uur) van het depot
82764-01 12.06.2008 , 08.00
Datum inschrijving
23.10.2008 ,
- 02 *Vervaldatum*
12.06.2013
- 03 *Naam van de deposant*
Godelieve Bernarda Agnes Weerkamp
h.o.d.n. De Gooische Orangerie
- 04 *Adres (straat en nummer) van de deposant*
Rossinilaan 56
- 05 *Postcode, plaats en land van de deposant*
1217 CC Hilversum,
Nederland
- 06 *Naam en adres van de gemachtigde of vermelding van het correspondentie-adres van de deposant*
Godelieve B.A. Weerkamp
Vivaldipark 52
1217 DW Hilversum
Nederland.
- 08 *Afbeelding van de tekening of het model*
ZIE AFBEELDING(EN)
- 11 *Vermelding van het voortbrengsel gevolgd door de aanduiding van de klasse(n) en onderklasse(n)*
Stoel (kl 6-01).
- 12 *Beschrijving van de kenmerkende eigenschappen van het nieuwe uiterlijk van het voortbrengsel; in voorkomend geval, vermelding van de onderdelen van de tekening of het model waarop de kleuren betrekking hebben*
Stoel met dubbelzijdige rug; staaldraad omwikkeld met papier.
- 14 *Vermelding van de naam van de werkelijke ontwerper van de tekening*
DES BOUVRIE Jan



- 01 *Inschrijvingsnummer*
37695-02
Nummer en dagtekening (dag en uur) van het depot
82764-02 12.06.2008 , 08.00
Datum inschrijving
23.10.2008 ,
- 02 *Vervaldatum*
12.06.2013
- 03 *Naam van de deposant*
Godelieve Bernarda Agnes Weerkamp
h.o.d.n. De Gooische Orangerie
- 04 *Adres (straat en nummer) van de deposant*
Rossinilaan 56
- 05 *Postcode, plaats en land van de deposant*
1217 CC Hilversum,
Nederland
- 06 *Naam en adres van de gemachtigde of vermelding van het correspondentie-adres van de deposant*
Godelieve B.A. Weerkamp
Vivaldipark 52
1217 DW Hilversum
Nederland.
- 08 *Afbeelding van de tekening of het model*
ZIE AFBEELDING(EN)
- 11 *Vermelding van het voortbrengsel gevolgd door de aanduiding van de klasse(n) en onderklasse(n)*
Stoel (kl 6-01).

- 12 *Beschrijving van de kenmerkende eigenschappen van het nieuwe uiterlijk van het voortbrengsel; in voorkomend geval, vermelding van de onderdelen van de tekening of het model waarop de kleuren betrekking hebben*
Stoel met enkelzijdige rug; staaldraad omwikkeld met papier.

- 14 *Vermelding van de naam van de werkelijke ontwerper van de tekening*
DES BOUVRIE Jan



- 01 *Inschrijvingsnummer*
37696-00

Nummer en dagtekening (dag en uur) van het depot

82774-00 05.08.2008 , 08.00

Datum inschrijving

06.11.2008 ,

- 02 *Vervaldatum*
05.08.2013

- 03 *Naam van de deposant*
LAMBRECHT Patricia

- 04 *Adres (straat en nummer) van de deposant*
Schoonzichtlaan 30

- 05 *Postcode, plaats en land van de deposant*
3020 Winksele,
België

- 08 *Afbeelding van de tekening of het model*
ZIE AFBEELDING(EN)

- 11 *Vermelding van het voortbrengsel gevolgd door de aanduiding van de klasse(n) en onderklasse(n)*

Doos (kl 9-03).

- 12 *Beschrijving van de kenmerkende eigenschappen van het nieuwe uiterlijk van het voortbrengsel; in voorkomend geval, vermelding van de onderdelen van de tekening of het model waarop de kleuren betrekking hebben*
Doos in de vorm van een t-shirt.

- 14 *Vermelding van de naam van de werkelijke ontwerper van de tekening*
LAMBRECHT Patricia

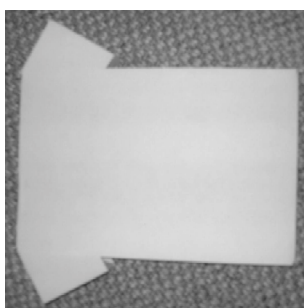

- 01 *Inschrijvingsnummer*
37697-00

Nummer en dagtekening (dag en uur) van het depot

82786-00 25.06.2008 , 08.00

Datum inschrijving

06.11.2008 ,

- 02 *Vervaldatum*
25.06.2013

- 03 *Naam van de deposant*
BIN International B.V.

- 04 *Adres (straat en nummer) van de deposant*
Kalfjeslaan 168

- 05 *Postcode, plaats en land van de deposant*
2623 AJ Delft,
Nederland

- 08 *Afbeelding van de tekening of het model*
ZIE AFBEELDING(EN)

- 11 *Vermelding van het voortbrengsel gevolgd door de aanduiding van de klasse(n) en onderklasse(n)*
Stoel (kl 6-01).

- 12 *Beschrijving van de kenmerkende eigenschappen van het nieuwe uiterlijk van het voortbrengsel; in voorkomend geval, vermelding van de onderdelen van de tekening of het model waarop de kleuren betrekking hebben*
Afb. 1: Stoel ingeklapt voorzijde; afb. 2: stoel ingeklapt; zij aanzicht; afb. 3: stoel uitgeklaapt, zij aanzicht.

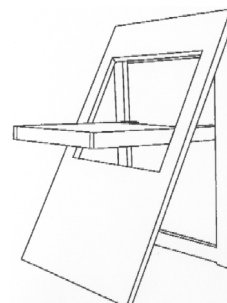
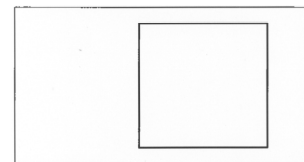

- 01 *Inschrijvingsnummer*
37698-00

Nummer en dagtekening (dag en uur) van het depot

82790-00 27.06.2008 , 08.00

Datum inschrijving

06.11.2008 ,

- 02 *Vervaldatum*
27.06.2013

- 03 *Naam van de deposant*
Marc Theodoor Hubert Vermeulen

- 04 *Adres (straat en nummer) van de deposant*
Cornelis van der Lijnstraat 18

- 05 *Postcode, plaats en land van de deposant*
2593 NJ Den Haag,
Nederland

- 08 *Afbeelding van de tekening of het model*
ZIE AFBEELDING(EN)

- 11 *Vermelding van het voortbrengsel gevolgd door de aanduiding van de klasse(n) en onderklasse(n)*
Drukwerkkaart (kl 10-04; 19-08).

- 14 *Vermelding van de naam van de werkelijke ontwerper van de tekening*
VERMEULEN Marc Theodoor Hubert



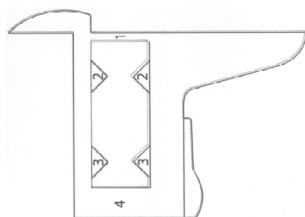
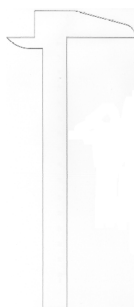
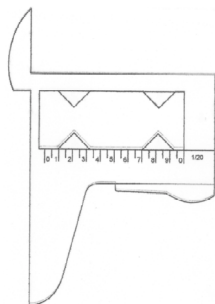

Arenbergstraat 13
B-2000 Antwerpen
België.

- 08 *Afbeelding van de tekening of het model*
ZIE AFBEELDING(EN)
11 *Vermelding van het voortbrengsel gevolgd*
door de aanduiding van de klasse(n) en
onderklasse(n)
Praline (kl 1-01).

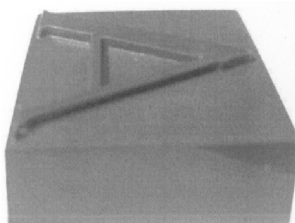
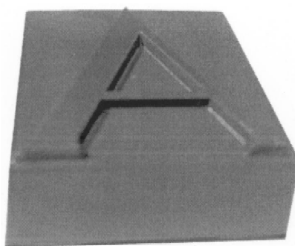
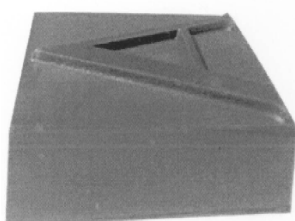
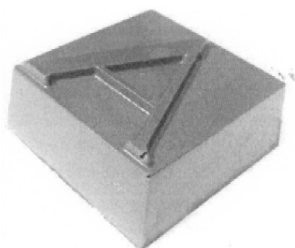

- 01 *Inschrijvingsnummer*
37699-00
Nummer en dagtekening (dag en uur) van het
depot
82792-00 27.06.2008 , 13.48
Datum inschrijving
06.11.2008 ,
02 *Vervaldatum*
27.06.2013
03 *Naam van de deponent*
GOOSSENS Erik
04 *Adres (straat en nummer) van de deponent*
Sint-Vincentiusstraat 1
05 *Postcode, plaats en land van de deponent*
2018 Antwerpen,
België
06 *Naam en adres van de gemachtigde of ver-*
melding van het correspondentie-adres van
de deponent
Antwerps Octrooi- en Merkenbureau
M.F.J. Bockstael N.V.

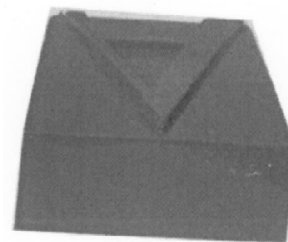

- 01 *Inschrijvingsnummer*
37700-01
Nummer en dagtekening (dag en uur) van het
depot
82800-01 09.07.2008 , 08.00
Datum inschrijving
06.11.2008 ,
02 *Vervaldatum*
09.07.2013
03 *Naam van de deponent*
Homeij Oisterwijk B.V.
04 *Adres (straat en nummer) van de deponent*
Nijverheidsweg 9 a
05 *Postcode, plaats en land van de deponent*
5061 KK Oisterwijk,
Nederland
08 *Afbeelding van de tekening of het model*
ZIE AFBEELDING(EN)
09 *Vermelding van de kleur(en)*
zwart, zilverkleurig
11 *Vermelding van het voortbrengsel gevolgd*
door de aanduiding van de klasse(n) en
onderklasse(n)
Kurkentrekker (kl 7-06).



- 01 *Inschrijvingsnummer*
37700-02
Nummer en dagtekening (dag en uur) van het
depot
82800-02 09.07.2008 , 08.00
Datum inschrijving
06.11.2008 ,
02 *Vervaldatum*
09.07.2013
03 *Naam van de deponent*
Homeij Oisterwijk B.V.
04 *Adres (straat en nummer) van de deponent*
Nijverheidsweg 9 a
05 *Postcode, plaats en land van de deponent*
5061 KK Oisterwijk,
Nederland

- 08 *Afbeelding van de tekening of het model*
ZIE AFBEELDING(EN)
- 09 *Vermelding van de kleur(en)*
bruin, zilverkleurig
- 11 *Vermelding van het voortbrengsel gevolgd door de aanduiding van de klasse(n) en onderklasse(n)*
Kurkentrekker (kl 7-06).



- 01 *Numéro d'enregistrement*
37701-00
- Numéro, date et heure du dépôt*
82898-00 10.10.2008 , 08.00
- Date de l'enregistrement*
23.10.2008 ,
- 02 *Date d'échéance*
10.10.2013
- 03 *Nom du déposant*
Ingrid ESSAYIE
- 04 *Adresse (rue et numéro) du déposant*
Rue du Menuisier 65
- 05 *Code postal, localité et pays du déposant*
1200 Bruxelles,
Belgique
- 08 *Reproduction du dessin ou modèle*
VOIR REPRODUCTION(S)
- 11 *Indication du produit suivi de la (des) classe(s) et de la (des) sous-classe(s)*
Poubelle (cl 9-09).
- 14 *Indication du nom du véritable créateur du dessin ou modèle*
ESSAYIE Ingrid

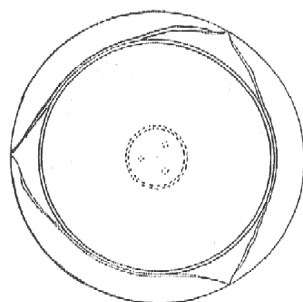
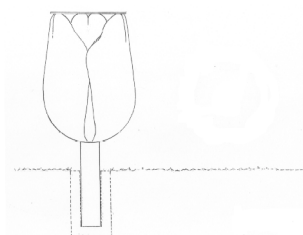

#@mmp 1090



Rubriek II

Rubrique II

Beneluxdepots ingeschreven overeenkomstig artikel 3.11 van het Benelux-verdrag inzake de intellectuele eigendom waarvan door de deposant opschorting van de publicatie van de inschrijving is gevraagd (artikel 3.12 van het Benelux-verdrag inzake de intellectuele eigendom).

- 01 Volgnummer van de inschrijving, datum van inschrijving;
- 15 Vermelding van de termijn waarvoor opschorting van de publicatie werd gevraagd.

Dépôts Benelux enregistrés conformément aux dispositions de l'article 3.11 de la Convention Benelux en matière de propriété intellectuelle pour lesquels le déposant a demandé l'ajournement de la publication de l'enregistrement (article 3.12 de la Convention Benelux en matière de propriété intellectuelle).

- 01 Numéro d'ordre de l'enregistrement, la date d'enregistrement;
- 15 Indication de la période d'ajournement de la publication.



01 *Inschrijvingsnummer*
37702-00

15 *Vermelding van de uiterlijke opschortingsda-
tum van de publicatie*
23.07.2009

#@mmpp 7



Rubriek III Rubrique III

Beneluxdepots ingeschreven overeenkomstig artikel 3.11 van het Benelux-verdrag inzake de intellectuele eigendom waarvan door de deposant opschorting van de publicatie van de inschrijving werd gevraagd.

- 01 Volgnummer van de inschrijving alsmede nummer en dagtekening (dag, uur en minuut) van het depot, datum van inschrijving;
- 02 Datum waarop de geldigheidsduur van de inschrijving verstrijkt;
- 03 Naam van de deposant;
- 04 Adres (straat);
- 05 Plaats en land;
- 06 In voorkomend geval, naam en adres van de gemachtigde of, in voorkomend geval, vermelding van het correspondentie-adres van de deposant;
- 08 Afbeelding(en) van de tekening of het model;
- 09 In voorkomend geval, vermelding van de kleur(en);
- 10 in voorkomend geval, nadere omschrijving van de onder code 09 genoemde kleur(en);
- 11 Vermelding van het voortbrengsel alsmede klasse(n) en onderklasse(n) aanduiding;
- 12 In voorkomend geval, vermelding van de kenmerkende eigenschappen van de tekening of het model;
- 13 In voorkomend geval, vermelding van het recht van voorrang als bedoeld in artikel 4 van het Verdrag van Parijs tot bescherming van de Industriële Eigendom;
- 14 In voorkomend geval, vermelding van de naam van de werkelijke ontwerper van de tekening of het model;
- 15 Vermelding van de termijn waarvoor opschorting van de publicatie werd gevraagd.

Dépôts Benelux enregistrés conformément aux dispositions de l'article 3.11 de la Convention Benelux en matière de propriété intellectuelle pour lesquels le déposant avait demandé l'ajournement de la publication.

- 01 Numéro d'ordre de l'enregistrement ainsi que le numéro et la date (jour, heure et minute) du dépôt, la date d'enregistrement;
- 02 Date d'échéance de la durée de protection de l'enregistrement;
- 03 Nom du déposant;
- 04 Adresse (rue);
- 05 Localité et pays;
- 06 Le cas échéant, le nom et l'adresse du mandataire ou, le cas échéant, l'indication de l'adresse postale du déposant;
- 08 Reproduction(s) du dessin ou du modèle;
- 09 Le cas échéant, l'indication de la (des) couleur(s);
- 10 Le cas échéant, la description de la (des) couleur(s) mentionnée(s) au code 09;
- 11 Indication du produit ainsi que l'indication de la (des) classe(s) et de la (des) sous-classe(s);
- 12 Le cas échéant, l'indication des éléments caractéristiques du dessin ou du modèle;
- 13 Le cas échéant, l'indication du droit de priorité tel que visé à l'article 4 de la Convention de Paris pour la protection de la Propriété Industrielle;
- 14 Le cas échéant, l'indication du nom du véritable créateur du dessin ou du modèle;
- 15 Indication de la période d'ajournement de la publication.



- 01 *Inschrijvingsnummer*
37407-00
Nummer en dagtekening (dag en uur) van het depot
82594-00 27.11.2007 , 14.00
Datum inschrijving
21.12.2007 ,
- 02 *Vervaldatum*
27.11.2012
- 03 *Naam van de deposant*
Michael Frederik Harris
- 04 *Adres (straat en nummer) van de deposant*
Zaanstraat 254
- 05 *Postcode, plaats en land van de deposant*
1013 RZ Amsterdam,
Nederland
- 08 *Afbeelding van de tekening of het model*
ZIE AFBEELDING(EN)
- 11 *Vermelding van het voortbrengsel gevolgd door de aanduiding van de klasse(n) en onderklasse(n)*
Strand jas (kl 2-02).
- 14 *Vermelding van de naam van de werkelijke ontwerper van de tekening*
HARRIS Michael F.
- 15 *Vermelding van de uiterlijke opschortingsdatum van de publicatie*
27.11.2008



- 01 *Inschrijvingsnummer*
37497-00
Nummer en dagtekening (dag en uur) van het depot
82617-00 24.12.2007 , 08.00
Datum inschrijving
01.04.2008 ,
- 02 *Vervaldatum*
24.12.2012
- 03 *Naam van de deposant*
Alexander Lagaaij

- 04 *Adres (straat en nummer) van de deposant*
Ben Viljoenstraat 24-II
- 05 *Postcode, plaats en land van de deposant*
1091 XT Amsterdam,
Nederland
- 08 *Afbeelding van de tekening of het model*
ZIE AFBEELDING(EN)
- 11 *Vermelding van het voortbrengsel gevolgd door de aanduiding van de klasse(n) en onderklasse(n)*
Boek (kl 19-04).
- 14 *Vermelding van de naam van de werkelijke ontwerper van de tekening*
LAGAAIJ Alexander
- 15 *Vermelding van de uiterlijke opschortingsdatum van de publicatie*
18.12.2008

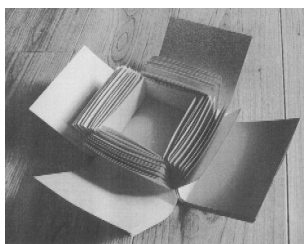

- 01 *Inschrijvingsnummer*
37546-00
Nummer en dagtekening (dag en uur) van het depot
82580-00 25.03.2008 , 08.00
Datum inschrijving
19.05.2008 ,
- 02 *Vervaldatum*
25.03.2013
- 03 *Naam van de deposant*
Eric VANDEWINCKEL
- 04 *Adres (straat en nummer) van de deposant*
Hellichtstraat 62
- 05 *Postcode, plaats en land van de deposant*
3110 Rotselaar,
België
- 08 *Afbeelding van de tekening of het model*
ZIE AFBEELDING(EN)
- 11 *Vermelding van het voortbrengsel gevolgd door de aanduiding van de klasse(n) en onderklasse(n)*
Gecombineerd meubel (stoel en tafelmobielbureel) (kl 6-01, 03, 05).
- 14 *Vermelding van de naam van de werkelijke ontwerper van de tekening*
VANDEWINCKEL Eric
- 15 *Vermelding van de uiterlijke opschortingsdatum van de publicatie*
01.12.2008

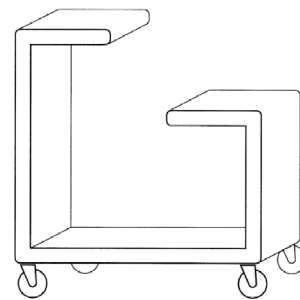

- 01 *Inschrijvingsnummer*
37641-00
Nummer en dagtekening (dag en uur) van het depot
82607-00 10.12.2007 , 08.00
Datum inschrijving
19.08.2008 ,
- 02 *Vervaldatum*
10.12.2012
- 03 *Naam van de deposant*
Olivier W. de Boer
h.o.d.n. Atelier Van Olivië
- 04 *Adres (straat en nummer) van de deposant*
L.J. Costerstraat 5
- 05 *Postcode, plaats en land van de deposant*
6827 AR Arnhem,
Nederland
- 08 *Afbeelding van de tekening of het model*
ZIE AFBEELDING(EN)
- 11 *Vermelding van het voortbrengsel gevolgd door de aanduiding van de klasse(n) en onderklasse(n)*
Slee (kl 12-14).
- 14 *Vermelding van de naam van de werkelijke ontwerper van de tekening*
DE BOER Olivier Willem
- 15 *Vermelding van de uiterlijke opschortingsdatum van de publicatie*
08.12.2008



#@mmpp 119



Rubriek VII Rubrique VII

Vernieuwingen van de overeenkomstig artikel 3.11 van het Benelux-verdrag inzake de intellectuele eigendom ingeschreven Beneluxdepots (artikel 3.14 van het Benelux-verdrag inzake de intellectuele eigendom).

- 01 Volgnummer van de inschrijving alsmede nummer en dagtekening (dag, uur en minuut) van het depot, datum van inschrijving;
- 02 Datum waarop de geldigheidsduur van de inschrijving verstrijkt;
- 03 Naam van de deposant;
- 04 Adres (straat);
- 05 Plaats en land;
- 06 In voorkomend geval, naam en adres van de gemachtigde of, in voorkomend geval, vermelding van het correspondentie-adres van de deposant;
- 08 Afbeelding(en) van de tekening of het model;
- 09 In voorkomend geval, vermelding van de kleur(en);
- 10 in voorkomend geval, nadere omschrijving van de onder code 09 genoemde kleur(en);
- 11 Vermelding van het voortbrengsel alsmede klasse(n) en onderklassen) aanduiding;
- 12 In voorkomend geval, vermelding van de kenmerkende eigenschappen van de tekening of het model;
- 13 In voorkomend geval, vermelding van het recht van voorrang als bedoeld in artikel 4 van het Verdrag van Parijs tot bescherming van de Industriële Eigendom;
- 14 In voorkomend geval, vermelding van de naam van de werkelijke ontwerper van de tekening of het model;
- 18 Datum van verzoek tot vernieuwing.

Renouvellements de dépôts Benelux enregistrés conformément à l'article 3.11 de la Convention Benelux en matière de propriété intellectuelle (article 3.14 de la Convention Benelux en matière de propriété intellectuelle).

- 01 Numéro d'ordre de l'enregistrement ainsi que le numéro et la date (jour, heure et minute) du dépôt, la date d'enregistrement;
- 02 Date d'échéance de la durée de protection de l'enregistrement;
- 03 Nom du déposant;
- 04 Adresse (rue);
- 05 Localité et pays;
- 06 Le cas échéant, le nom et l'adresse du mandataire ou, le cas échéant, l'indication de l'adresse postale du déposant;
- 08 Reproduction(s) du dessin ou du modèle;
- 09 Le cas échéant, l'indication de la (des) couleur(s);
- 10 Le cas échéant, la description de la (des) couleur(s) mentionnée(s) au code 09;
- 11 Indication du produit ainsi que l'indication de la (des) classe(s) et de la (des) sous-classe(s);
- 12 Le cas échéant, l'indication des éléments caractéristiques du dessin ou du modèle;
- 13 Le cas échéant, l'indication du droit de priorité tel que visé à l'article 4 de la Convention de Paris pour la protection de la Propriété Industrielle;
- 14 Le cas échéant, l'indication du nom du véritable créateur du dessin ou du modèle;
- 18 Date de la requête de renouvellement.



- 01 *Inschrijvingsnummer*
17858-00
Nummer en dagtekening (dag en uur) van het depot
63536-00 18.08.1988 , 10.00
- 02 *Vervaldatum*
18.08.2013
- 03 *Naam van de deposant*
CHOCOLADEWERKEN GUDRUN,
naamloze vennootschap
- 04 *Adres (straat en nummer) van de deposant*
Industriestraat 18
- 05 *Postcode, plaats en land van de deposant*
2500 Lier,
België
- 06 *Naam en adres van de gemachtigde of vermelding van het correspondentie-adres van de deposant*
Bureau Gevers N.V.
Holidaystraat 5
B-1831 Diegem
België.
- 08 *Afbeelding van de tekening of het model*
ZIE AFBEELDING(EN)
- 11 *Vermelding van het voortbrengsel gevolgd door de aanduiding van de klasse(n) en onderklasse(n)*
Praline (kl 1-01).
- 18 *Dagtekening van de aanvraag van de vernieuwing*
18.08.2008

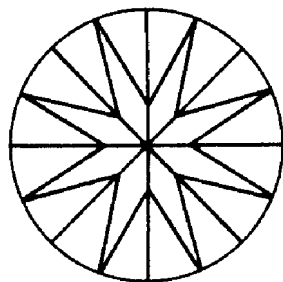
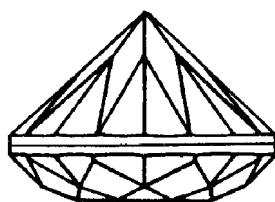
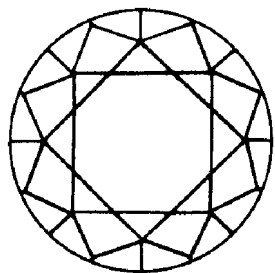

- 01 *Numéro d'enregistrement*
17907-01

- Numéro, date et heure du dépôt*
04499-01 25.10.1988 , 14.40
- 02 *Date d'échéance*
25.10.2013
- 03 *Nom du déposant*
GLAXO GROUP LIMITED
- 04 *Adresse (rue et numéro) du déposant*
Clarges House, 6/12 Clarges Street
- 05 *Code postal, localité et pays du déposant*
London W1Y 8DH,
Grande-Bretagne
- 06 *Nom et adresse du mandataire ou indication de l'adresse postale du déposant*
Bureau Gevers S.A.
Holidaystraat 5
B-1831 Diegem
Belgique.
- 08 *Reproduction du dessin ou modèle*
VOIR REPRODUCTION(S)
- 11 *Indication du produit suivi de la (des) classe(s) et de la (des) sous-classe(s)*
Comprime (cl 28-01).
- 13 *Droit de priorité visé à l'article 4 de la Convention de Paris pour la protection de la Propriété Industrielle*
Grande-Bretagne, le 26 04 1988, no. 1050278, GLAXO GROUPLIMITED.
- 14 *Indication du nom du véritable créateur du dessin ou modèle*
Peter John Rue, Glenda Spray, Fiona Ruth Bird
- 18 *Date de réception de la requête du renouvellement*
13.10.2008

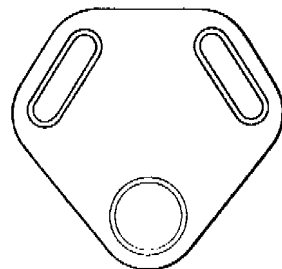
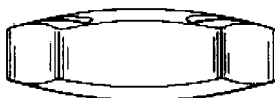
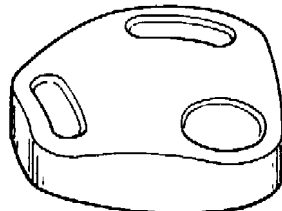

- 01 *Numéro d'enregistrement*
17907-02
Numéro, date et heure du dépôt
04499-02 25.10.1988 , 14.40
- 02 *Date d'échéance*
25.10.2013
- 03 *Nom du déposant*
GLAXO GROUP LIMITED
- 04 *Adresse (rue et numéro) du déposant*
Clarges House, 6/12 Clarges Street
- 05 *Code postal, localité et pays du déposant*
London W1Y 8DH,
Grande-Bretagne
- 06 *Nom et adresse du mandataire ou indication de l'adresse postale du déposant*
Bureau Gevers S.A.
Holidaystraat 5
B-1831 Diegem
Belgique.
- 08 *Reproduction du dessin ou modèle*
VOIR REPRODUCTION(S)
- 11 *Indication du produit suivi de la (des) classe(s) et de la (des) sous-classe(s)*
Comprime (cl 28-01).
- 13 *Droit de priorité visé à l'article 4 de la Convention de Paris pour la protection de la Propriété Industrielle*
Grande-Bretagne, le 26 04 1988, no. 1050279, GLAXO GROUPLIMITED.
- 14 *Indication du nom du véritable créateur du dessin ou modèle*
Peter John Rue, Glenda Spray, Fiona Ruth Bird
- 18 *Date de réception de la requête du renouvellement*
13.10.2008

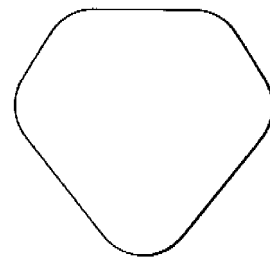

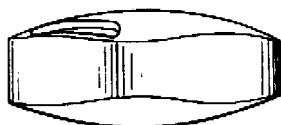
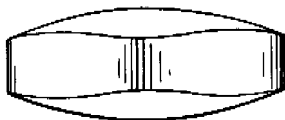
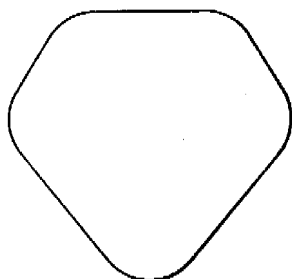
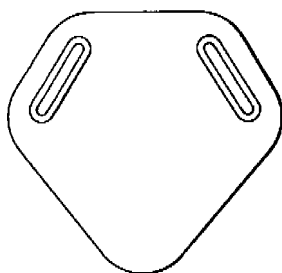
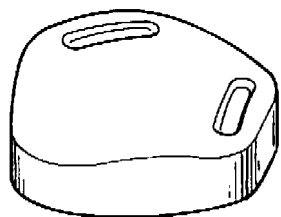

01 Numéro d'enregistrement
17907-03

Numéro, date et heure du dépôt
04499-03 25.10.1988, 14.40

02 Date d'échéance
25.10.2013

03 Nom du déposant
GLAXO GROUP LIMITED

04 Adresse (rue et numéro) du déposant
Clarges House, 6/12 Clarges Street

05 Code postal, localité et pays du déposant
London W1Y 8DH,
Grande-Bretagne

06 Nom et adresse du mandataire ou indication
de l'adresse postale du déposant

Bureau Gevers S.A.
Holidaystraat 5
B-1831 Diegem
Belgique.

08 Reproduction du dessin ou modèle
VOIR REPRODUCTION(S)

11 Indication du produit suivi de la (des)
classe(s) et de la (des) sous-classe(s)
Comprime (cl 28-01).

13 Droit de priorité visé à l'article 4 de la Con-
vention de Paris pour la protection de la Pro-
priété Industrielle
Grande-Bretagne, le 26 04 1988, no.
1050280, GLAXO GROUPLIMITED.

14 Indication du nom du véritable créateur du
dessin ou modèle

Peter John Rue, Glenda Spray, Fiona
Ruth Bird

18 Date de réception de la requête du renouvel-
lement
13.10.2008

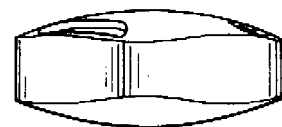
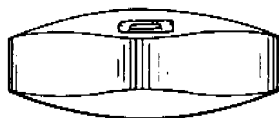
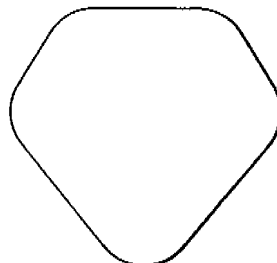
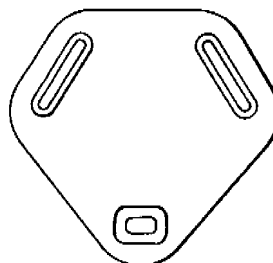
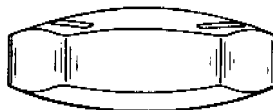
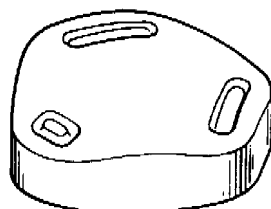

01 Numéro d'enregistrement
18083-01

Numéro, date et heure du dépôt
04489-01 12.10.1988, 15.25

02 Date d'échéance
12.10.2013

03 Nom du déposant
Dart Industries Inc., Delaware
corporation

04 Adresse (rue et numéro) du déposant
1717 Deerfield Road

05 Code postal, localité et pays du déposant
Deerfield - Illinois 60015,
Etats-Unis d'Amérique

06 Nom et adresse du mandataire ou indication
de l'adresse postale du déposant
Bureau Gevers S.A.
Holidaystraat 5
B-1831 Diegem
Belgique.

08 Reproduction du dessin ou modèle
VOIR REPRODUCTION(S)

11 Indication du produit suivi de la (des)
classe(s) et de la (des) sous-classe(s)
Plat (cl 7-01).

13 Droit de priorité visé à l'article 4 de la Con-
vention de Paris pour la protection de la Pro-
priété Industrielle
Etats-Unis d'Amérique, le 10 05 1988,
no. 192,404, Stig Lillelund, Eskil
Højland Olsen et Robert H.C.M. Daen-
en.

14 Indication du nom du véritable créateur du
dessin ou modèle
Stig Lillelund, Eskil Højland Olsen,
Robert H.C.M. Daenen

15 Indication de l'ultime date pour l'ajourne-
ment de la publication
10.05.1989

18 Date de réception de la requête du renouvel-
lement
03.10.2008

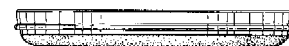

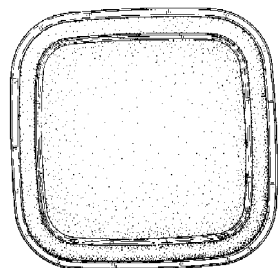
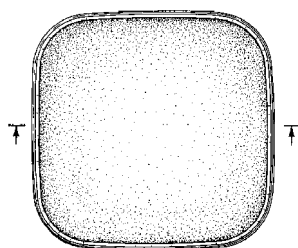

- 01 Numéro d'enregistrement
18083-02
Numéro, date et heure du dépôt
04489-02 12.10.1988 , 15.25
- 02 Date d'échéance
12.10.2013
- 03 Nom du déposant
Dart Industries Inc., Delaware corporation
- 04 Adresse (rue et numéro) du déposant
1717 Deerfield Road
- 05 Code postal, localité et pays du déposant
Deerfield - Illinois 60015, Etats-Unis d'Amérique
- 06 Nom et adresse du mandataire ou indication de l'adresse postale du déposant
Bureau Gevers S.A.
Holidaystraat 5
B-1831 Diegem
Belgique.
- 08 Reproduction du dessin ou modèle
VOIR REPRODUCTION(S)
- 11 Indication du produit suivi de la (des) classe(s) et de la (des) sous-classe(s)
Couvert (cl 7-03).
- 13 Droit de priorité visé à l'article 4 de la Convention de Paris pour la protection de la Propriété Industrielle
Etats-Unis d'Amérique, le 10 05 1988, no. 192,402, Stig Lillelund, Jakob Heiberg et Robert H.C.M. Daenen.
- 14 Indication du nom du véritable créateur du dessin ou modèle
Stig Lillelund, Jakob Heiberg et Robert H.C.M. Daenen
- 15 Indication de l'ultime date pour l'ajournement de la publication
10.05.1989
- 18 Date de réception de la requête du renouvellement
03.10.2008

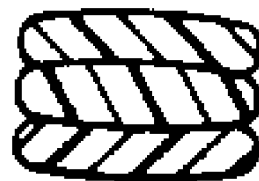
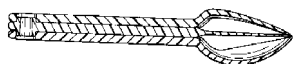
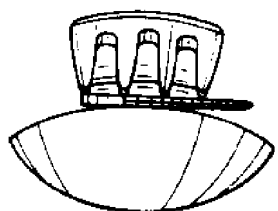
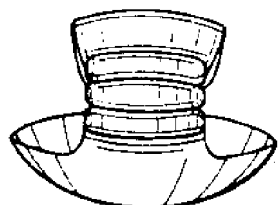
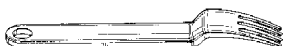
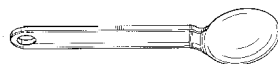

- 01 Numéro d'enregistrement
18104-00
Numéro, date et heure du dépôt
04523-00 18.11.1988 , 10.15
- 02 Date d'échéance
18.11.2013
- 03 Nom du déposant
BEECHAM GROUP p.l.c.
- 04 Adresse (rue et numéro) du déposant
Four New Horizons Court,
Harlequin Avenue
- 05 Code postal, localité et pays du déposant
Brentford - Middlesex TW8 9EP,
Grande-Bretagne
- 06 Nom et adresse du mandataire ou indication de l'adresse postale du déposant
Bureau Gevers S.A.
Holidaystraat 5
B-1831 Diegem
Belgique.
- 08 Reproduction du dessin ou modèle
VOIR REPRODUCTION(S)
- 11 Indication du produit suivi de la (des) classe(s) et de la (des) sous-classe(s)
FOULARD (cl 2-05).
- 13 Droit de priorité visé à l'article 4 de la Convention de Paris pour la protection de la Propriété Industrielle
Grande-Bretagne, dd. 20 05 1988, 1050884, BEECHAM GROUP p.l.c.
- 18 Date de réception de la requête du renouvellement
13.10.2008

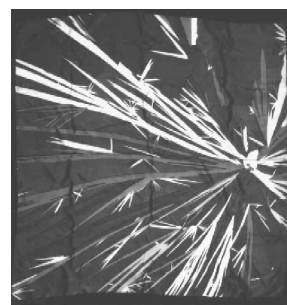

- 01 Numéro d'enregistrement
18112-00
Numéro, date et heure du dépôt
04550-00 22.12.1988 , 14.40
- 02 Date d'échéance
22.12.2013
- 03 Nom du déposant
GLAXO GROUP LIMITED
- 04 Adresse (rue et numéro) du déposant
Clarges House, 6/12 Clarges Street

- 05 *Code postal, localit  et pays du d posant*
London W1Y 8DH,
Grande-Bretagne
- 06 *Nom et adresse du mandataire ou indication
de l'adresse postale du d posant*
Bureau Gevers S.A.
Holidaystraat 5
B-1831 Diegem
Belgique.
- 08 *Reproduction du dessin ou mod le*
VOIR REPRODUCTION(S)
- 11 *Indication du produit suivi de la (des)
classe(s) et de la (des) sous-classe(s)*
Rangee de conteneurs (cl 9-01, 03, 05).
- 13 *Droit de priorit  vis    l'article 4 de la
Convention de Paris pour la protection de la Pro-
pri t  Industrielle*
Grande-Bretagne, le 23 06 1988, no.
1051745, GLAXO GROUPLIMITED.
- 14 *Indication du nom du v ritable cr ateur du
dessin ou mod le*
ROBERT EDWARD NEWELL,
Michael David
- 18 *Date de r ception de la requ te du renouvel-
lement*
13.10.2008

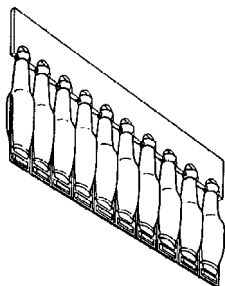
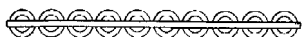
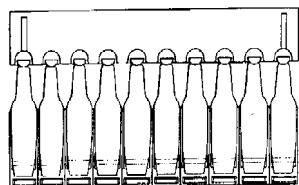

- 01 *Num ro d'enregistrement*
18171-01

Num ro, date et heure du d p t
04516-01 10.11.1988 , 15.25

- 02 *Date d' ch ance*
10.11.2013
- 03 *Nom du d posant*
Dart Industries Inc., Delaware
corporation
- 04 *Adresse (rue et num ro) du d posant*
1717 Deerfield Road
- 05 *Code postal, localit  et pays du d posant*
Deerfield - Illinois 60015,
Etats-Unis d' Am rique
- 06 *Nom et adresse du mandataire ou indication
de l'adresse postale du d posant*
Bureau Gevers S.A.
Holidaystraat 5
B-1831 Diegem
Belgique.
- 08 *Reproduction du dessin ou mod le*
VOIR REPRODUCTION(S)
- 11 *Indication du produit suivi de la (des)
classe(s) et de la (des) sous-classe(s)*
Cruche (cl 7-01).
- 13 *Droit de priorit  vis    l'article 4 de la
Convention de Paris pour la protection de la Pro-
pri t  Industrielle*
Etats-Unis d' Am rique, le 26 05 1988,
no. 199,401, Pieter K.J. DeCoster.
- 14 *Indication du nom du v ritable cr ateur du
dessin ou mod le*
Pieter K.J. DeCoster
- 15 *Indication de l'ultime date pour l'ajourne-
ment de la publication*
26.05.1989
- 18 *Date de r ception de la requ te du renouvel-
lement*
22.10.2008

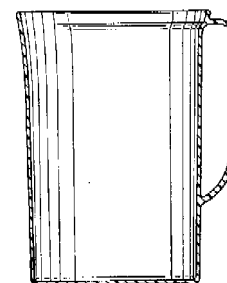
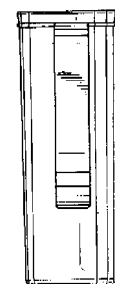
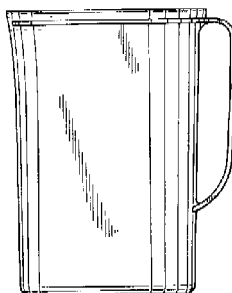
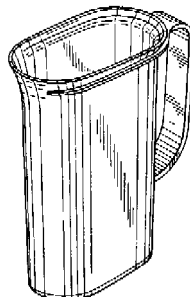

- 01 *Num ro d'enregistrement*
18171-02
- Num ro, date et heure du d p t*
04516-02 10.11.1988 , 15.25
- 02 *Date d' ch ance*
10.11.2013
- 03 *Nom du d posant*
Dart Industries Inc., Delaware
corporation
- 04 *Adresse (rue et num ro) du d posant*
1717 Deerfield Road
- 05 *Code postal, localit  et pays du d posant*
Deerfield - Illinois 60015,
Etats-Unis d' Am rique

- 06 *Nom et adresse du mandataire ou indication de l'adresse postale du déposant*
Bureau Gevers S.A.
Holidaystraat 5
B-1831 Diegem
Belgique.
- 08 *Reproduction du dessin ou modèle*
VOIR REPRODUCTION(S)
- 11 *Indication du produit suivi de la (des) classe(s) et de la (des) sous-classe(s)*
Couvercle de récipient (cl 7-02).
- 13 *Droit de priorité visé à l'article 4 de la Convention de Paris pour la protection de la Propriété Industrielle*
Etats-Unis d'Amérique, le 26 05 1988, no. 199,400, Pieter K.J. DeCoster.
- 14 *Indication du nom du véritable créateur du dessin ou modèle*
Pieter K.J. DeCoster
- 15 *Indication de l'ultime date pour l'ajournement de la publication*
26.05.1989
- 18 *Date de réception de la requête du renouvellement*
22.10.2008

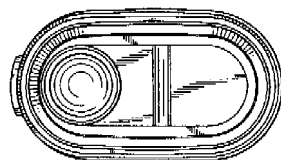
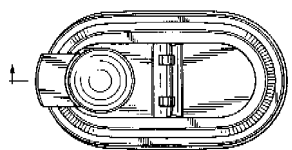
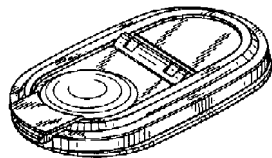

- 01 *Numéro d'enregistrement*
18171-03
Numéro, date et heure du dépôt
04516-03 10.11.1988, 15.25
- 02 *Date d'échéance*
10.11.2013

- 03 *Nom du déposant*
Dart Industries Inc., Delaware corporation
- 04 *Adresse (rue et numéro) du déposant*
1717 Deerfield Road
- 05 *Code postal, localité et pays du déposant*
Deerfield - Illinois 60015, Etats-Unis d'Amérique
- 06 *Nom et adresse du mandataire ou indication de l'adresse postale du déposant*
Bureau Gevers S.A.
Holidaystraat 5
B-1831 Diegem
Belgique.
- 08 *Reproduction du dessin ou modèle*
VOIR REPRODUCTION(S)
- 11 *Indication du produit suivi de la (des) classe(s) et de la (des) sous-classe(s)*
Spatule (cl 7-04).
- 13 *Droit de priorité visé à l'article 4 de la Convention de Paris pour la protection de la Propriété Industrielle*
Etats-Unis d'Amérique, le 10 06 1988, no. 206,165, Victor J.J. Cautereels, Pieter K.J. DeCoster et Robert H.C.M Daenen.
- 14 *Indication du nom du véritable créateur du dessin ou modèle*
Victor J.J. Cautereels, Pieter K.J. DeCoster, Robert H.C.M. Daenen
- 15 *Indication de l'ultime date pour l'ajournement de la publication*
26.05.1989
- 18 *Date de réception de la requête du renouvellement*
22.10.2008

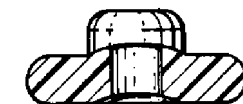
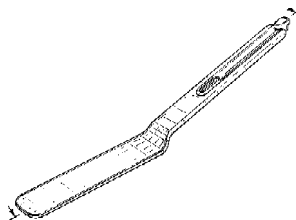

- 01 *Numéro d'enregistrement*
18171-04
Numéro, date et heure du dépôt
04516-04 10.11.1988, 15.25

- 02 *Date d'échéance*
10.11.2013
- 03 *Nom du déposant*
Dart Industries Inc., Delaware corporation
- 04 *Adresse (rue et numéro) du déposant*
1717 Deerfield Road
- 05 *Code postal, localité et pays du déposant*
Deerfield - Illinois 60015, Etats-Unis d'Amérique
- 06 *Nom et adresse du mandataire ou indication de l'adresse postale du déposant*
Bureau Gevers S.A.
Holidaystraat 5
B-1831 Diegem
Belgique.
- 08 *Reproduction du dessin ou modèle*
VOIR REPRODUCTION(S)
- 11 *Indication du produit suivi de la (des) classe(s) et de la (des) sous-classe(s)*
Spatule (cl 7-04).
- 13 *Droit de priorité visé à l'article 4 de la Convention de Paris pour la protection de la Propriété Industrielle*
Etats-Unis d'Amérique, le 10 06 1988, no. 206,165, Victor J.J. Cautereels, Pieter K.J. DeCoster et Robert H.C.M Daenen.
- 14 *Indication du nom du véritable créateur du dessin ou modèle*
Victor J.J. Cautereels, Pieter K.J. DeCoster, Robert H.C.M. Daenen
- 15 *Indication de l'ultime date pour l'ajournement de la publication*
26.05.1989
- 18 *Date de réception de la requête du renouvellement*
22.10.2008

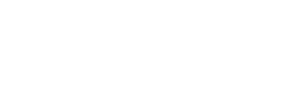
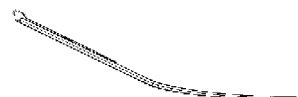
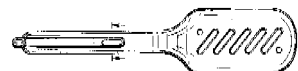
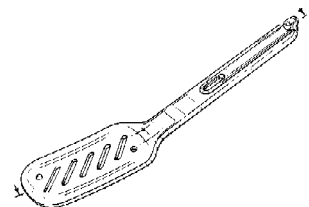



- 01 Numéro d'enregistrement
18171-05
Numéro, date et heure du dépôt
04516-05 10.11.1988 , 15.25
- 02 Date d'échéance
10.11.2013
- 03 Nom du déposant
Dart Industries Inc., Delaware corporation
- 04 Adresse (rue et numéro) du déposant
1717 Deerfield Road
- 05 Code postal, localité et pays du déposant
Deerfield - Illinois 60015,
Etats-Unis d'Amérique
- 06 Nom et adresse du mandataire ou indication de l'adresse postale du déposant
Bureau Gevers S.A.
Holidaystraat 5
B-1831 Diegem
Belgique.
- 08 Reproduction du dessin ou modèle
VOIR REPRODUCTION(S)
- 11 Indication du produit suivi de la (des) classe(s) et de la (des) sous-classe(s)
Louche (cl 7-02).
- 13 Droit de priorité visé à l'article 4 de la Convention de Paris pour la protection de la Propriété Industrielle
Etats-Unis d'Amérique, le 10 06 1988, no. 206,165, Victor J.J. Cautereels, Pieter K.J. DeCoster et Robert H.C.M Daenen.
- 14 Indication du nom du véritable créateur du dessin ou modèle
Victor J.J. Cautereels, Pieter K.J. DeCoster, Robert H.C.M. Daenen
- 15 Indication de l'ultime date pour l'ajournement de la publication
26.05.1989
- 18 Date de réception de la requête du renouvellement
22.10.2008

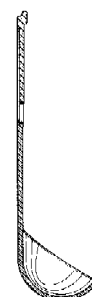
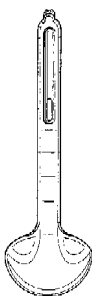
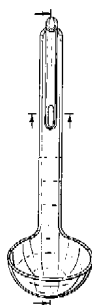
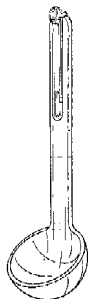

- 01 Numéro d'enregistrement
18171-06
Numéro, date et heure du dépôt
04516-06 10.11.1988 , 15.25
- 02 Date d'échéance
10.11.2013
- 03 Nom du déposant
Dart Industries Inc., Delaware corporation
- 04 Adresse (rue et numéro) du déposant
1717 Deerfield Road

- 05 Code postal, localité et pays du déposant
Deerfield - Illinois 60015,
Etats-Unis d'Amérique
- 06 Nom et adresse du mandataire ou indication de l'adresse postale du déposant
Bureau Gevers S.A.
Holidaystraat 5
B-1831 Diegem
Belgique.
- 08 Reproduction du dessin ou modèle
VOIR REPRODUCTION(S)
- 11 Indication du produit suivi de la (des) classe(s) et de la (des) sous-classe(s)
Ustensile de cuisine (cl 7-02, 03).
- 13 Droit de priorité visé à l'article 4 de la Convention de Paris pour la protection de la Propriété Industrielle
Etats-Unis d'Amérique, le 10 06 1988, no. 206,165, Victor J.J. Cautereels, Pieter K.J. DeCoster et Robert H.C.M Daenen.
- 14 Indication du nom du véritable créateur du dessin ou modèle
Victor J.J. Cautereels, Pieter K.J. DeCoster, Robert H.C.M. Daenen
- 15 Indication de l'ultime date pour l'ajournement de la publication
26.05.1989
- 18 Date de réception de la requête du renouvellement
22.10.2008

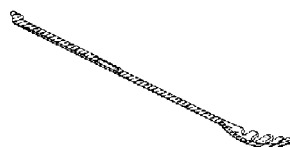
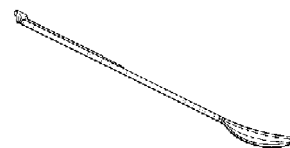
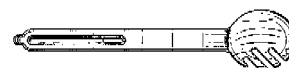
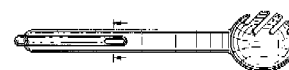
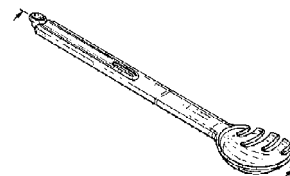

- 01 Numéro d'enregistrement
18171-07

Numéro, date et heure du dépôt
04516-07 10.11.1988 , 15.25

- 02 Date d'échéance
10.11.2013
- 03 Nom du déposant
Dart Industries Inc., Delaware corporation
- 04 Adresse (rue et numéro) du déposant
1717 Deerfield Road
- 05 Code postal, localité et pays du déposant
Deerfield - Illinois 60015, Etats-Unis d'Amérique
- 06 Nom et adresse du mandataire ou indication de l'adresse postale du déposant
Bureau Gevers S.A.
Holidaystraat 5
B-1831 Diegem
Belgique.
- 08 Reproduction du dessin ou modèle
VOIR REPRODUCTION(S)
- 11 Indication du produit suivi de la (des) classe(s) et de la (des) sous-classe(s)
Fourchette (cl 7-03).
- 13 Droit de priorité visé à l'article 4 de la Convention de Paris pour la protection de la Propriété Industrielle
Etats-Unis d'Amérique, le 10 06 1988, no. 206,166, Victor J.J. Cautereels, Pieter K.J. DeCoster et Robert H.C.M Daenen.
- 14 Indication du nom du véritable créateur du dessin ou modèle
Victor J.J. Cautereels, Pieter K.J. DeCoster, Robert H.C.M. Daenen
- 15 Indication de l'ultime date pour l'ajournement de la publication
26.05.1989
- 18 Date de réception de la requête du renouvellement
22.10.2008

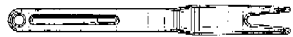
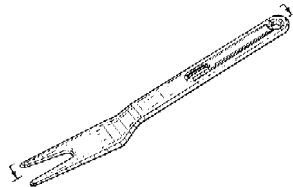

01 Numéro d'enregistrement
18171-08

Numéro, date et heure du dépôt
04516-08 10.11.1988 , 15.25

- 02 Date d'échéance
10.11.2013
- 03 Nom du déposant
Dart Industries Inc., Delaware corporation
- 04 Adresse (rue et numéro) du déposant
1717 Deerfield Road
- 05 Code postal, localité et pays du déposant
Deerfield - Illinois 60015, Etats-Unis d'Amérique
- 06 Nom et adresse du mandataire ou indication de l'adresse postale du déposant
Bureau Gevers S.A.
Holidaystraat 5
B-1831 Diegem
Belgique.
- 08 Reproduction du dessin ou modèle
VOIR REPRODUCTION(S)
- 11 Indication du produit suivi de la (des) classe(s) et de la (des) sous-classe(s)
Pelle à gateaux (cl 7-06).
- 13 Droit de priorité visé à l'article 4 de la Convention de Paris pour la protection de la Propriété Industrielle
Etats-Unis d'Amérique, le 10 06 1988, no. 206,166, Victor J.J. Cautereels, Pieter K.J. DeCoster et Robert H.C.M Daenen.
- 14 Indication du nom du véritable créateur du dessin ou modèle
Victor J.J. Cautereels, Pieter K.J. DeCoster, Robert H.C.M. Daenen
- 15 Indication de l'ultime date pour l'ajournement de la publication
26.05.1989
- 18 Date de réception de la requête du renouvellement
22.10.2008

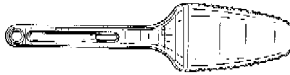
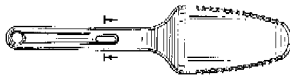
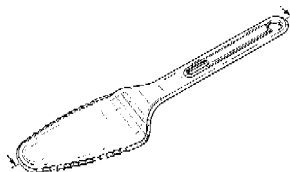

01 Numéro d'enregistrement
18171-09

Numéro, date et heure du dépôt
04516-09 10.11.1988 , 15.25

- 02 Date d'échéance
10.11.2013
- 03 Nom du déposant
Dart Industries Inc., Delaware corporation
- 04 Adresse (rue et numéro) du déposant
1717 Deerfield Road
- 05 Code postal, localité et pays du déposant
Deerfield - Illinois 60015, Etats-Unis d'Amérique
- 06 Nom et adresse du mandataire ou indication de l'adresse postale du déposant
Bureau Gevers S.A.
Holidaystraat 5
B-1831 Diegem
Belgique.
- 08 Reproduction du dessin ou modèle
VOIR REPRODUCTION(S)
- 11 Indication du produit suivi de la (des) classe(s) et de la (des) sous-classe(s)
Ustensile de cuisine (cl 7-02).
- 13 Droit de priorité visé à l'article 4 de la Convention de Paris pour la protection de la Propriété Industrielle
Etats-Unis d'Amérique, le 10 06 1988, no. 206,166, Victor J.J. Cautereels, Pieter K.J. DeCoster et Robert H.C.M Daenen.
- 14 Indication du nom du véritable créateur du dessin ou modèle
Victor J.J. Cautereels, Pieter K.J. DeCoster, Robert H.C.M. Daenen
- 15 Indication de l'ultime date pour l'ajournement de la publication
26.05.1989
- 18 Date de réception de la requête du renouvellement
22.10.2008

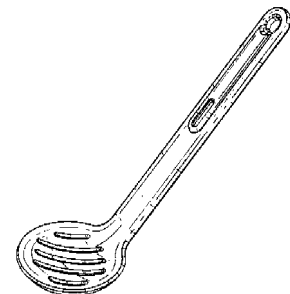

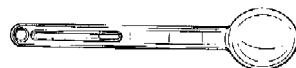
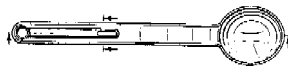
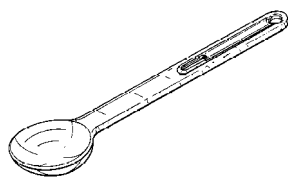
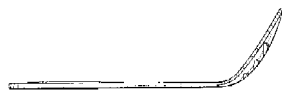

- 01 *Numéro d'enregistrement*
18171-10
Numéro, date et heure du dépôt
04516-10 10.11.1988 , 15.25
- 02 *Date d'échéance*
10.11.2013
- 03 *Nom du déposant*
Dart Industries Inc., Delaware corporation
- 04 *Adresse (rue et numéro) du déposant*
1717 Deerfield Road
- 05 *Code postal, localité et pays du déposant*
Deerfield - Illinois 60015, Etats-Unis d'Amérique
- 06 *Nom et adresse du mandataire ou indication de l'adresse postale du déposant*
Bureau Gevers S.A.
Holidaystraat 5
B-1831 Diegem
Belgique.
- 08 *Reproduction du dessin ou modèle*
VOIR REPRODUCTION(S)
- 11 *Indication du produit suivi de la (des) classe(s) et de la (des) sous-classe(s)*
Cuillère (cl 7-02, 03).
- 13 *Droit de priorité visé à l'article 4 de la Convention de Paris pour la protection de la Propriété Industrielle*
Etats-Unis d'Amérique, le 10 06 1988, no. 206,166, Victor J.J. Cautereels, Pieter K.J. DeCoster et Robert H.C.M Daenen.
- 14 *Indication du nom du véritable créateur du dessin ou modèle*
Victor J.J. Cautereels, Pieter K.J. DeCoster, Robert H.C.M. Daenen
- 15 *Indication de l'ultime date pour l'ajournement de la publication*
26.05.1989
- 18 *Date de réception de la requête du renouvellement*
22.10.2008

- 01 *Inschrijvingsnummer*
18217-00
Nummer en dagtekening (dag en uur) van het depot
63488-00 26.07.1988 , 14.15
- 02 *Vervaldatum*
26.07.2013
- 03 *Naam van de deposant*
Scafftag Limited
- 04 *Adres (straat en nummer) van de deposant*
Unit 9, Barry Workshops, Sully Moors Road
- 05 *Postcode, plaats en land van de deposant*
Sully - South Glamorgan CF6 2YU, Groot-Brittannië
- 06 *Naam en adres van de gemachtigde of vermelding van het correspondentie-adres van de deposant*
OFFICE PARETTE (FRED MAES)
Avenue Gabrielle Petit 2
B-7940 Brugelette
België.
- 08 *Afbeelding van de tekening of het model*
ZIE AFBELDING(EN)
- 11 *Vermelding van het voortbrengsel gevolgd door de aanduiding van de klasse(n) en onderklasse(n)*
Kaart-/plaathouder (kl 20-03).
- 13 *Recht van voorrang als bedoeld in artikel 4 van het verdrag van Parijs tot bescherming van de Industriële Eigendom*
Groot-Brittannië, dd. 29 01 1988, nr. 1048136, Scafftag Limited.
- 18 *Dagtekening van de aanvraag van de vernieuwing*
23.07.2008



C - C

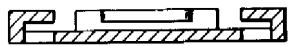

D - D

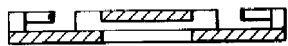

E - E

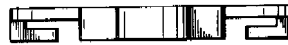

- 01 *Numéro d'enregistrement*
18282-00
Numéro, date et heure du dépôt
04524-00 18.11.1988, 10.15
- 02 *Date d'échéance*
18.11.2013
- 03 *Nom du déposant*
BEECHAM GROUP p.l.c.
- 04 *Adresse (rue et numéro) du déposant*
Four New Horizons Court,
Harlequin Avenue
- 05 *Code postal, localité et pays du déposant*
Brentford - Middlesex TW8 9EP,
Grande-Bretagne
- 06 *Nom et adresse du mandataire ou indication de l'adresse postale du déposant*
Bureau Gevers S.A.
Holidaystraat 5
B-1831 Diegem
Belgique.
- 08 *Reproduction du dessin ou modèle*
VOIR REPRODUCTION(S)
- 11 *Indication du produit suivi de la (des) classe(s) et de la (des) sous-classe(s)*
Sac (cl 9-05).

13 *Droit de priorité visé à l'article 4 de la Convention de Paris pour la protection de la Propriété Industrielle*

Grande-Bretagne, le 20 05 1988, no. 1050885, Beecham Group p.l.c.

18 *Date de réception de la requête du renouvellement*

13.10.2008



01 *Inschrijvingsnummer*

18418-01

Nummer en dagtekening (dag en uur) van het depot

63784-01 31.10.1988, 24.00

02 *Vervaldatum*

31.10.2013

03 *Naam van de deposant*

A/S Ruko

04 *Adres (straat en nummer) van de deposant*

Marienlundvej 20

05 *Postcode, plaats en land van de deposant*

DK-2730 Herlev,
Denemarken

06 *Naam en adres van de gemachtigde of vermelding van het correspondentie-adres van de deposant*

Algemeen Octrooi- en Merkenbureau
John F. Kennedylaan 2
5612 AB Eindhoven
Nederland.

08 *Afbeelding van de tekening of het model*

ZIE AFBEELDING(EN)

11 *Vermelding van het voortbrengsel gevolgd door de aanduiding van de klasse(n) en onderklasse(n)*

Hangslot (kl 8-07).

13 *Recht van voorrang als bedoeld in artikel 4 van het verdrag van Parijs tot bescherming van de Industriële Eigendom*

Denemarken, dd. 05 05 1988, nr. 589/88, A/S Ruko.

18 *Dagtekening van de aanvraag van de vernieuwing*

31.10.2008

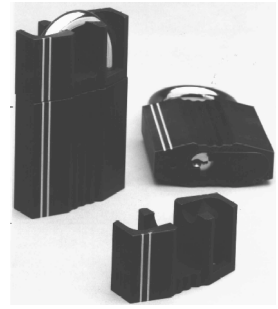
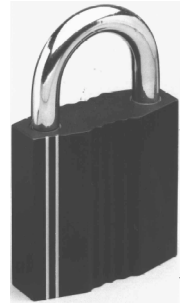

01 *Inschrijvingsnummer*

18418-02

Nummer en dagtekening (dag en uur) van het depot

63784-03 31.10.1988, 24.00

02 *Vervaldatum*

31.10.2013

03 *Naam van de deposant*

A/S Ruko

04 *Adres (straat en nummer) van de deposant*

Marienlundvej 20

05 *Postcode, plaats en land van de deposant*

DK-2730 Herlev,
Denemarken

06 *Naam en adres van de gemachtigde of vermelding van het correspondentie-adres van de deposant*

Algemeen Octrooi- en Merkenbureau
John F. Kennedylaan 2
5612 AB Eindhoven
Nederland.

08 *Afbeelding van de tekening of het model*

ZIE AFBEELDING(EN)

11 *Vermelding van het voortbrengsel gevolgd door de aanduiding van de klasse(n) en onderklasse(n)*

Hangslot (kl 8-07).

13 *Recht van voorrang als bedoeld in artikel 4 van het verdrag van Parijs tot bescherming van de Industriële Eigendom*

Denemarken, dd. 05 05 1988, nr. 590/88, A/S Ruko.

18 *Dagtekening van de aanvraag van de vernieuwing*

31.10.2008

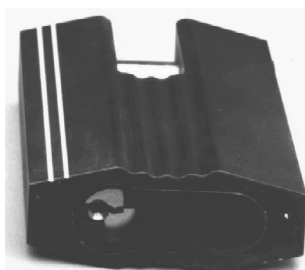
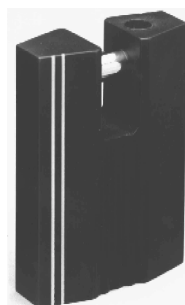

- 01 *Inschrijvingsnummer*
18418-03
Nummer en dagtekening (dag en uur) van het depot
63784-04 31.10.1988 , 24.00
- 02 *Vervaldatum*
31.10.2013
- 03 *Naam van de deposant*
A/S Ruko
- 04 *Adres (straat en nummer) van de deposant*
Marienlundvej 20
- 05 *Postcode, plaats en land van de deposant*
DK-2730 Herlev,
Denemarken
- 06 *Naam en adres van de gemachtigde of vermelding van het correspondentie-adres van de deposant*
Algemeen Octrooi- en Merkenbureau
John F. Kennedylaan 2
5612 AB Eindhoven
Nederland.
- 08 *Afbeelding van de tekening of het model*
ZIE AFBEELDING(EN)
- 11 *Vermelding van het voortbrengsel gevolgd door de aanduiding van de klasse(n) en onderklasse(n)*
Bufferring voor hangslot (kl 8-07, 08).
- 13 *Recht van voorrang als bedoeld in artikel 4 van het verdrag van Parijs tot bescherming van de Industriële Eigendom*
Denemarken, dd. 05 05 1988, nr. 590/88, A/S Ruko.

- 18 *Dagtekening van de aanvraag van de vernieuwing*
31.10.2008

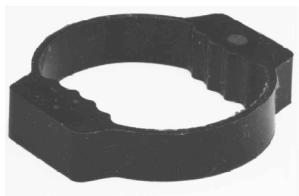

- 01 *Inschrijvingsnummer*
18672-00
Nummer en dagtekening (dag en uur) van het depot
64115-00 23.02.1989 , 10.00
- 02 *Vervaldatum*
23.02.2014
- 03 *Naam van de deposant*
Willem Jan Schuringa
- 04 *Adres (straat en nummer) van de deposant*
Slichtenhorsterweg 46
- 05 *Postcode, plaats en land van de deposant*
3862 NS Nijkerk,
Nederland
- 08 *Afbeelding van de tekening of het model*
ZIE AFBEELDING(EN)
- 11 *Vermelding van het voortbrengsel gevolgd door de aanduiding van de klasse(n) en onderklasse(n)*
Spel (kl 21-01).
- 18 *Dagtekening van de aanvraag van de vernieuwing*
03.10.2008

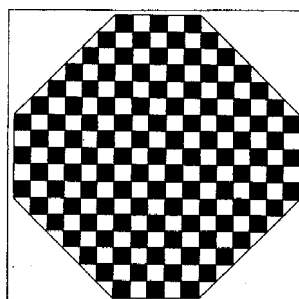

- 01 *Numéro d'enregistrement*
24051-00
Numéro, date et heure du dépôt
05477-00 15.10.1993 , 15.00
- 02 *Date d'échéance*
15.10.2013
- 03 *Nom du déposant*
THE PROCTER & GAMBLE
COMPANY,
Ohio corporation
- 04 *Adresse (rue et numéro) du déposant*
One Procter & Gamble Plaza
- 05 *Code postal, localité et pays du déposant*
Cincinnati - Ohio 45202,
Etats-Unis d'Amérique

- 06 *Nom et adresse du mandataire ou indication de l'adresse postale du déposant*
Bureau Gevers S.A.
Holidaystraat 5
B-1831 Diegem
Belgique.
- 08 *Reproduction du dessin ou modèle*
VOIR REPRODUCTION(S)
- 11 *Indication du produit suivi de la (des) classe(s) et de la (des) sous-classe(s)*
Bouchon (cl 9-07).
- 13 *Droit de priorité visé à l'article 4 de la Convention de Paris pour la protection de la Propriété Industrielle*
France, le 23 04 1993, no. 932217, THE PROCTER & GAMBLE COMPANY.
- 14 *Indication du nom du véritable créateur du dessin ou modèle*
Joseph Fernand DEFLANDER, Nady (NMN) BILANI et Johan Willy DECLERCK
- 18 *Date de réception de la requête du renouvellement*
10.10.2008

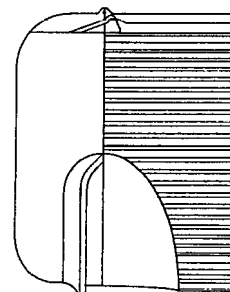
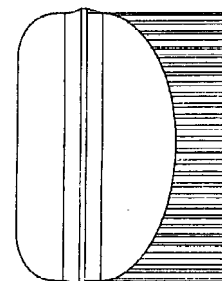

- 01 *Numéro d'enregistrement*
24053-00
Numéro, date et heure du dépôt
05479-00 19.10.1993 , 14.50
- 02 *Date d'échéance*
19.10.2013
- 03 *Nom du déposant*
COLGATE-PALMOLIVE
COMPANY,
Delaware corporation
- 04 *Adresse (rue et numéro) du déposant*
909 River Road
- 05 *Code postal, localité et pays du déposant*
Piscataway - New Jersey 08854,
Etats-Unis d'Amérique
- 06 *Nom et adresse du mandataire ou indication de l'adresse postale du déposant*
Bureau Gevers S.A.
Holidaystraat 5

B-1831 Diegem
Belgique.

- 08 *Reproduction du dessin ou modèle*
VOIR REPRODUCTION(S)
- 11 *Indication du produit suivi de la (des) classe(s) et de la (des) sous-classe(s)*
Bouteille (cl 9-01).
- 13 *Droit de priorité visé à l'article 4 de la Convention de Paris pour la protection de la Propriété Industrielle*
Etats-Unis d'Amérique, le 21 04 1993, no. 29/007,395, Adam Sherman et Peter Stagl.
- 14 *Indication du nom du véritable créateur du dessin ou modèle*
Adam Sherman et Peter Stagl
- 18 *Date de réception de la requête du renouvellement*
13.10.2008

FIG. 1

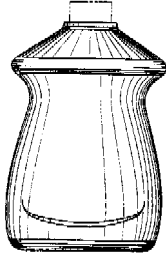

FIG. 2

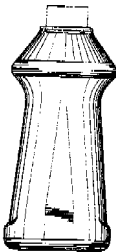

FIG. 3

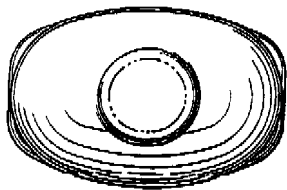

FIG. 4

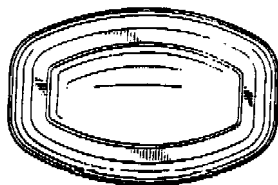
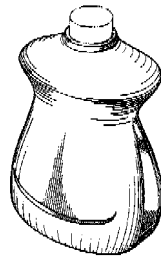
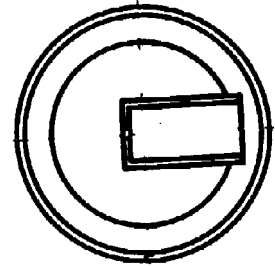
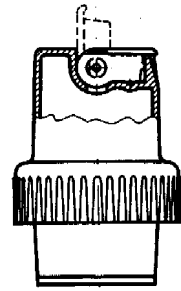
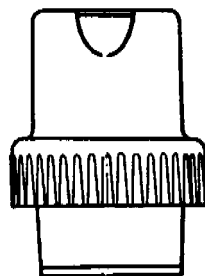

FIG. 5



- 01 *Numéro d'enregistrement*
24085-00
- Numéro, date et heure du dépôt*
69175-00 21.10.1993, 24.00
- 02 *Date d'échéance*
21.10.2013
- 03 *Nom du déposant*
HENKEL IBERICA, S.A.
- 04 *Adresse (rue et numéro) du déposant*
Calle Corcega 480-492
- 05 *Code postal, localité et pays du déposant*
Barcelona,
Espagne
- 06 *Nom et adresse du mandataire ou indication de l'adresse postale du déposant*
Bureau Gevers S.A.
Holidaystraat 5
B-1831 Diegem
Belgique.
- 08 *Reproduction du dessin ou modèle*
VOIR REPRODUCTION(S)
- 11 *Indication du produit suivi de la (des) classe(s) et de la (des) sous-classe(s)*
Robinet (cl 23-01).
- 13 *Droit de priorité visé à l'article 4 de la Convention de Paris pour la protection de la Propriété Industrielle*
Espagne, le 18 05 1993, no. 130.178, HENKEL IBERICA S.A.
- 18 *Date de réception de la requête du renouvellement*
21.10.2008



- 01 *Inschrijvingsnummer*
24087-00
- Nummer en dagtekening (dag en uur) van het depot*
69188-00 27.10.1993, 14.00
- 02 *Vervaldatum*
27.10.2013
- 03 *Naam van de deposant*
Unomedical A/S
- 04 *Adres (straat en nummer) van de deposant*
Birkerød Kongevej 2
- 05 *Postcode, plaats en land van de deposant*
DK-3460 Birkerød,
Denemarken
- 06 *Naam en adres van de gemachtigde of vermelding van het correspondentie-adres van de deposant*
Octrooibureau Los en Stigter B.V.
Weteringschans 96
1017 XS Amsterdam
Nederland.
- 08 *Afbeelding van de tekening of het model*
ZIE AFBEELDING(EN)
- 11 *Vermelding van het voortbrengsel gevolgd door de aanduiding van de klasse(n) en onderklasse(n)*
Neuspleister (kl 24-04).
- 13 *Recht van voorrang als bedoeld in artikel 4 van het verdrag van Parijs tot bescherming van de Industriële Eigendom*
Denemarken, dd. 24 05 1993, nr. 0515 1993, Nikomed ApS.
- 14 *Vermelding van de naam van de werkelijke ontwerper van de tekening*
John Hørby
- 18 *Dagtekening van de aanvraag van de vernieuwing*
08.09.2008

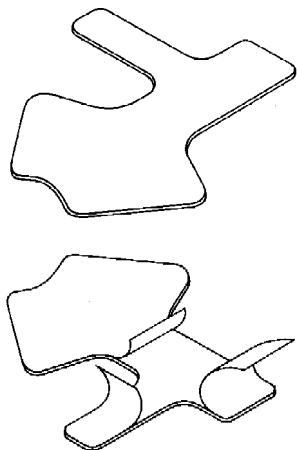

01 Numéro d'enregistrement
24114-00

Numéro, date et heure du dépôt
69113-00 04.10.1993, 14.40

02 Date d'échéance
04.10.2013

03 Nom du déposant
Dart Industries Inc., Delaware corporation

04 Adresse (rue et numéro) du déposant
1717 Deerfield Road

05 Code postal, localité et pays du déposant
Deerfield - Illinois 60015, Etats-Unis d'Amérique

06 Nom et adresse du mandataire ou indication de l'adresse postale du déposant
Bureau Gevers S.A.
Holidaystraat 5
B-1831 Diegem
Belgique.

08 Reproduction du dessin ou modèle
VOIR REPRODUCTION(S)

11 Indication du produit suivi de la (des) classe(s) et de la (des) sous-classe(s)
Couvercle (cl 7-01, 02; 9-07).

13 Droit de priorité visé à l'article 4 de la Convention de Paris pour la protection de la Propriété Industrielle
Etats-Unis d'Amérique, le 21 05 1993, no. 29/009,563, Nicholas J. Molo.

14 Indication du nom du véritable créateur du dessin ou modèle
Nicholas J. MOLO

15 Indication de l'ultime date pour l'ajournement de la publication
21.05.1994

18 Date de réception de la requête du renouvellement
01.10.2008

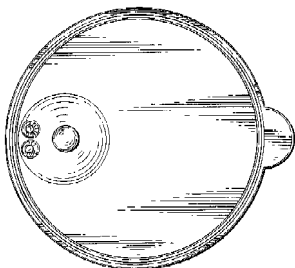
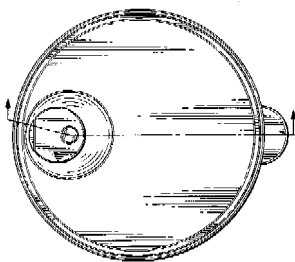
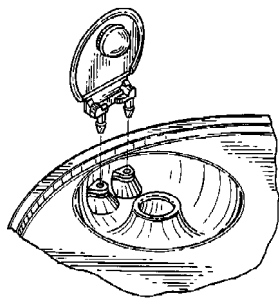
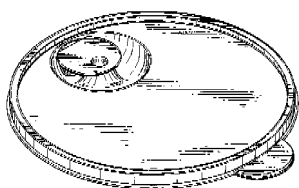

01 Numéro d'enregistrement
24225-00

Numéro, date et heure du dépôt
05462-00 17.09.1993, 15.40

02 Date d'échéance
17.09.2013

03 Nom du déposant
GILLETTE CANADA INC.

04 Adresse (rue et numéro) du déposant
16700 Trans Canada

05 Code postal, localité et pays du déposant
Kirkland, Quebec H9H 4Y8,
Canada

06 Nom et adresse du mandataire ou indication de l'adresse postale du déposant
Bureau Gevers S.A.
Holidaystraat 5
B-1831 Diegem
Belgique.

08 Reproduction du dessin ou modèle
VOIR REPRODUCTION(S)

11 Indication du produit suivi de la (des) classe(s) et de la (des) sous-classe(s)
Manche de brosse à dents (cl 4-02).

13 Droit de priorité visé à l'article 4 de la Convention de Paris pour la protection de la Propriété Industrielle
Etats-Unis d'Amérique, le 24 03 1993, no. 29/006.108, Peter Schneider, Juer-gen Greubel.

18 Date de réception de la requête du renouvellement
20.08.2008

FIG-1

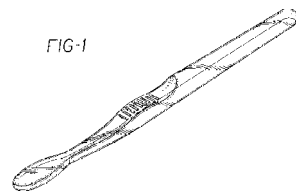

FIG-2



FIG-3



FIG-4



FIG-5



FIG-6



01 *Inschrijvingsnummer***24296-00***Nummer en dagtekening (dag en uur) van het depot*

69282-00 02.12.1993, 11.30

02 *Vervaldatum*

02.12.2013

03 *Naam van de deposant*

Terumo Kabushiki Kaisha

04 *Adres (straat en nummer) van de deposant*

44-1, Hatagaya 2-chome, Shibuya-ku

05 *Postcode, plaats en land van de deposant*Tokyo,
Japan06 *Naam en adres van de gemachtigde of vermelding van het correspondentie-adres van de deposant*

Octrooibureau Vriesendorp & Gaade B.V.

Dr. Kuiperstraat 6
2514 BB 's-Gravenhage
Nederland.08 *Afbeelding van de tekening of het model*

ZIE AFBEELDING(EN)

11 *Vermelding van het voortbrengsel gevolgd door de aanduiding van de klasse(n) en onderklasse(n)*

Infusie pomp (kl 24-01, 02).

13 *Recht van voorrang als bedoeld in artikel 4 van het verdrag van Parijs tot bescherming van de Industriële Eigendom*Japan, dd. 03 06 1993, nr. 5-16171,
Terumo Kabushiki Kaisha.14 *Vermelding van de naam van de werkelijke ontwerper van de tekening*

Jun Tsubota en Tetsuya Ide

18 *Dagtekening van de aanvraag van de vernieuwing*

23.10.2008

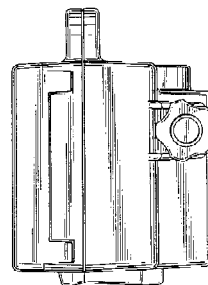
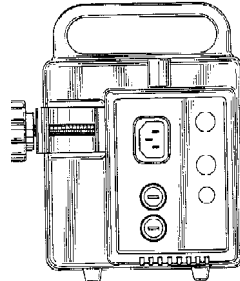
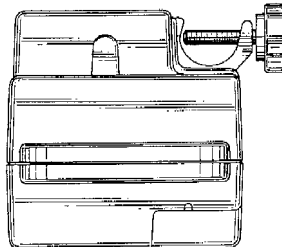
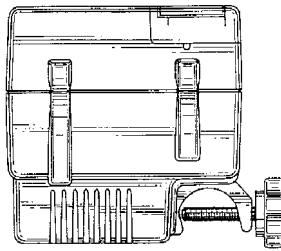
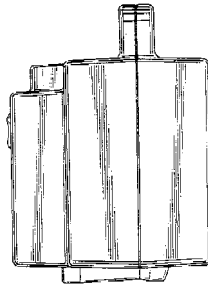
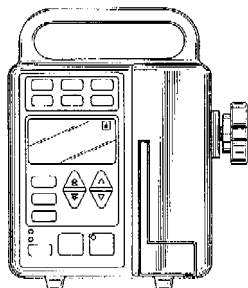
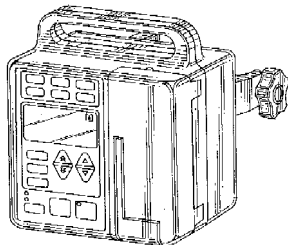
03 *Nom du déposant*

Dart Industries Inc., Delaware corporation

04 *Adresse (rue et numéro) du déposant*

1717 Deerfield Road

05 *Code postal, localité et pays du déposant*Deerfield - Illinois 60015,
Etats-Unis d'Amérique06 *Nom et adresse du mandataire ou indication de l'adresse postale du déposant*Bureau Gevers S.A.
Holidaystraat 5
B-1831 Diegem
Belgique.08 *Reproduction du dessin ou modèle*

VOIR REPRODUCTION(S)

11 *Indication du produit suivi de la (des) classe(s) et de la (des) sous-classe(s)*

Clapet d'aération (cl 7-01, 02, 99).

13 *Droit de priorité visé à l'article 4 de la Convention de Paris pour la protection de la Propriété Industrielle*Etats-Unis d'Amérique, le 21 05 1993,
no. 009,562, Nicholas J. Molo.14 *Indication du nom du véritable créateur du dessin ou modèle*

Nicholas J. Molo

15 *Indication de l'ultime date pour l'ajournement de la publication*

19.05.1994

18 *Date de réception de la requête du renouvellement*

03.10.2008

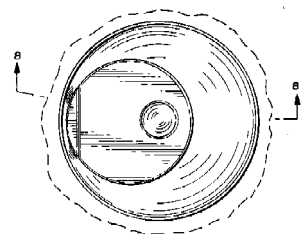
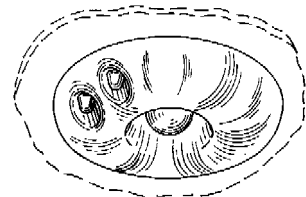
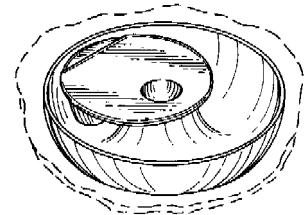
01 *Numéro d'enregistrement***24321-02***Numéro, date et heure du dépôt*

69146-02 14.10.1993, 15.00

02 *Date d'échéance*

14.10.2013

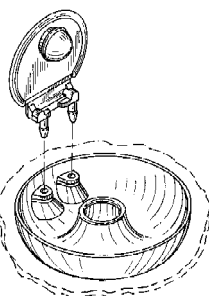
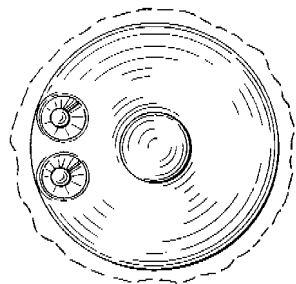

- 01 *Inschrijvingsnummer*
24502-00

Nummer en dagtekening (dag en uur) van het depot

69564-00 14.03.1994 , 15.00

- 02 *Vervaldatum*
14.03.2014

- 03 *Naam van de deposant*
van Haeringen, Hendrik

- 04 *Adres (straat en nummer) van de deposant*
Rommensingel 42

- 05 *Postcode, plaats en land van de deposant*
2641 VJ Pijnacker,
Nederland

- 08 *Afbeelding van de tekening of het model*
ZIE AFBEELDING(EN)

- 11 *Vermelding van het voortbrengsel gevolgd door de aanduiding van de klasse(n) en onderklasse(n)*
Spelonderdeel (kl 21-01).

- 14 *Vermelding van de naam van de werkelijke ontwerper van de tekening*
Hendrik van Haeringen

- 18 *Dagtekening van de aanvraag van de vernieuwing*
03.10.2008



- 01 *Inschrijvingsnummer*
24670-00

Nummer en dagtekening (dag en uur) van het depot

69170-00 25.10.1993 , 10.00

- 02 *Vervaldatum*
25.10.2013

- 03 *Naam van de deposant*
Edo Smitsshuyzen

- 04 *Adres (straat en nummer) van de deposant*
Van Tuyll van Serooskerkenweg 142

- 05 *Postcode, plaats en land van de deposant*
1076 JT Amsterdam,
Nederland

- 08 *Afbeelding van de tekening of het model*
ZIE AFBEELDING(EN)

- 11 *Vermelding van het voortbrengsel gevolgd door de aanduiding van de klasse(n) en onderklasse(n)*
Aanwijsbordset (kl 20-03).

- 18 *Dagtekening van de aanvraag van de vernieuwing*
21.10.2008



- 01 *Inschrijvingsnummer*
24705-00

Nummer en dagtekening (dag en uur) van het depot

69634-00 11.04.1994 , 24.00

- 02 *Vervaldatum*
11.04.2014

- 03 *Naam van de deposant*
Alusta Natuurlijke Ventilatietechniek
B.V.

- 04 *Adres (straat en nummer) van de deposant*
Penningweg 7

- 05 *Postcode, plaats en land van de deposant*
4879 AE Etten-Leur,
Nederland

- 06 *Naam en adres van de gemachtigde of vermelding van het correspondentie-adres van de deposant*

VEREENIGDE
Johan de Wittlaan 7
2517 JR Den Haag
Nederland.

- 08 *Afbeelding van de tekening of het model*
ZIE AFBEELDING(EN)

- 11 *Vermelding van het voortbrengsel gevolgd door de aanduiding van de klasse(n) en onderklasse(n)*
Muurrooster (kl 25-02).

- 18 *Dagtekening van de aanvraag van de vernieuwing*
31.10.2008

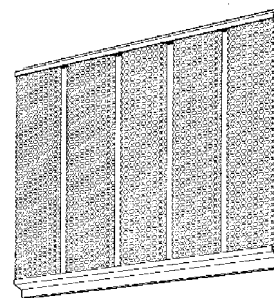

- 01 *Inschrijvingsnummer*
24708-00

Nummer en dagtekening (dag en uur) van het depot

69638-00 12.04.1994 , 10.00

- 02 *Vervaldatum*
12.04.2014

- 03 *Naam van de deposant*
Wentus B.V.

- 04 *Adres (straat en nummer) van de deposant*
Nieuweweg 10, Postbus 28

- 05 *Postcode, plaats en land van de deposant*
2675 ZG Honselersdijk,
Nederland

- 08 *Afbeelding van de tekening of het model*
ZIE AFBEELDING(EN)

- 11 *Vermelding van het voortbrengsel gevolgd door de aanduiding van de klasse(n) en onderklasse(n)*
Bloemen-/plantenhoes (kl 9-05).

- 12 *Beschrijving van de kenmerkende eigenschappen van het nieuwe uiterlijk van het voortbrengsel; in voorkomend geval, vermelding van de onderdelen van de tekening of het model waarop de kleuren betrekking hebben*

Het voortbrengsel heeft een vijfhoekige vorm, een rechte bodem en twee schuin oplopende zijden die na een knik open in één punt uitlopen.

- 18 *Dagtekening van de aanvraag van de vernieuwing*
26.10.2008

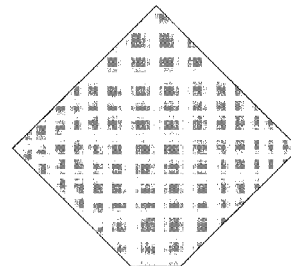
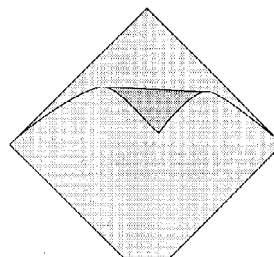

01 *Inschrijvingsnummer***29521-00***Nummer en dagtekening (dag en uur) van het depot*

06177-00 05.06.1998 , 11.30

02 *Vervaldatum*

05.06.2013

03 *Naam van de deposant*

Roger Verbeeck

04 *Adres (straat en nummer) van de deposant*

Steenovenstraat 2

05 *Postcode, plaats en land van de deposant*3980 Tessenderlo,
België08 *Afbeelding van de tekening of het model*

ZIE AFBEELDING(EN)

11 *Vermelding van het voortbrengsel gevolgd door de aanduiding van de klasse(n) en onderklasse(n)*

Gebouw (huis) (kl 25-03).

18 *Dagtekening van de aanvraag van de vernieuwing*

01.10.2008

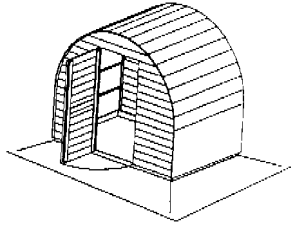
01 *Inschrijvingsnummer***29924-00***Nummer en dagtekening (dag en uur) van het depot*

74769-00 05.08.1998 , 14.00

02 *Vervaldatum*

05.08.2013

03 *Naam van de deposant*

Reckitt Benckiser N.V.

04 *Adres (straat en nummer) van de deposant*

Siriusdreef 14

05 *Postcode, plaats en land van de deposant*2132 WT Hoofddorp,
Nederland06 *Naam en adres van de gemachtigde of vermelding van het correspondentie-adres van de deposant*VEREENIGDE
Johan de Wittlaan 7
2517 JR Den Haag
Nederland.08 *Afbeelding van de tekening of het model*

ZIE AFBEELDING(EN)

11 *Vermelding van het voortbrengsel gevolgd door de aanduiding van de klasse(n) en onderklasse(n)*

Sachet (kl 9-05).

15 *Vermelding van de uiterlijke opschortingsdatum van de publicatie*

05.08.1999

18 *Dagtekening van de aanvraag van de vernieuwing*

06.08.2008

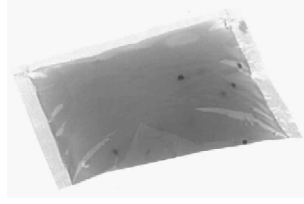
01 *Inschrijvingsnummer***30016-01***Nummer en dagtekening (dag en uur) van het depot*

74787-01 10.08.1998 , 24.00

02 *Vervaldatum*

10.08.2013

03 *Naam van de deposant*Acco Brands, Inc.,
Delaware corporation04 *Adres (straat en nummer) van de deposant*

300 Tower Parkway

05 *Postcode, plaats en land van de deposant*Lincolnshire, Illinois 60069,
Ver.St.v.Am06 *Naam en adres van de gemachtigde of vermelding van het correspondentie-adres van de deposant*OFFICE PARETTE (FRED MAES)
Avenue Gabrielle Petit 2
B-7940 Brugelette
België.08 *Afbeelding van de tekening of het model*

ZIE AFBEELDING(EN)

11 *Vermelding van het voortbrengsel gevolgd door de aanduiding van de klasse(n) en onderklasse(n)*

Muis (kl 14-02).

14 *Vermelding van de naam van de werkelijke ontwerper van de tekening*EDWARDS Mark A.; REICH Debra
M.18 *Dagtekening van de aanvraag van de vernieuwing*

04.07.2008

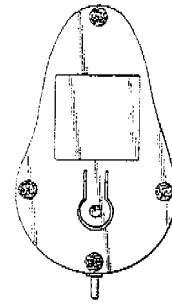
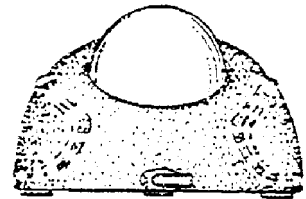
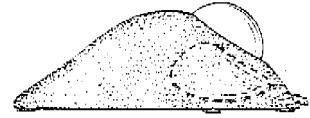
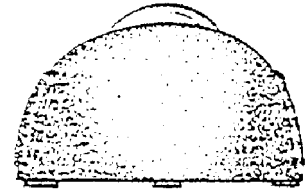
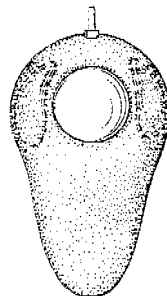
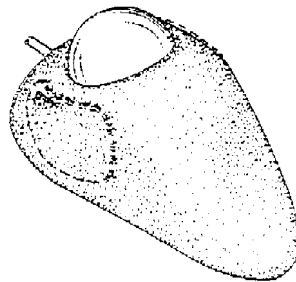
01 *Inschrijvingsnummer***30016-02***Nummer en dagtekening (dag en uur) van het depot*

74787-02 10.08.1998 , 24.00

02 *Vervaldatum*

10.08.2013

03 *Naam van de deposant*Acco Brands, Inc.,
Delaware corporation04 *Adres (straat en nummer) van de deposant*

300 Tower Parkway

05 *Postcode, plaats en land van de deposant*Lincolnshire, Illinois 60069,
Ver.St.v.Am06 *Naam en adres van de gemachtigde of vermelding van het correspondentie-adres van de deposant*OFFICE PARETTE (FRED MAES)
Avenue Gabrielle Petit 2
B-7940 Brugelette
België.08 *Afbeelding van de tekening of het model*

ZIE AFBEELDING(EN)

- 11 *Vermelding van het voortbrengsel gevolgd door de aanduiding van de klasse(n) en onderklasse(n)*
Muis (kl 14-02).
- 14 *Vermelding van de naam van de werkelijke ontwerper van de tekening*
EDWARDS Mark A.; REICH Debra M.
- 18 *Dagtekening van de aanvraag van de vernieuwing*
04.07.2008

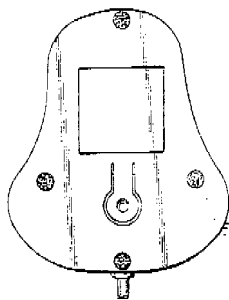
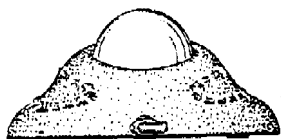
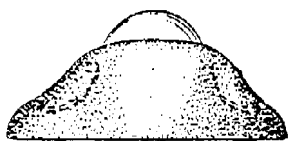
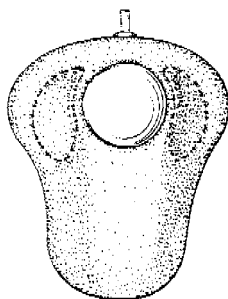
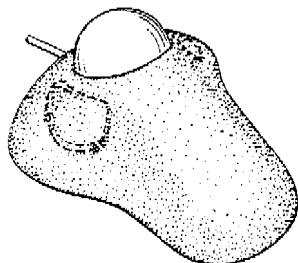

01 *Inschrijvingsnummer*
30030-00

Nummer en dagtekening (dag en uur) van het depot

75091-00 26.10.1998, 24.00

- 02 *Vervaldatum*
26.10.2013
- 03 *Naam van de deposant*
d line international as
- 04 *Adres (straat en nummer) van de deposant*
Carl Jacobsens Vej 28
- 05 *Postcode, plaats en land van de deposant*
1790 Kopenhagen V,
Denemarken
- 06 *Naam en adres van de gemachtigde of vermelding van het correspondentie-adres van de deposant*
Nederlandsch Octrooibureau
J.W. Frisolaan 13
2517 JS 's-Gravenhage
Nederland.

08 *Afbeelding van de tekening of het model*
ZIE AFBEELDING(EN)

- 11 *Vermelding van het voortbrengsel gevolgd door de aanduiding van de klasse(n) en onderklasse(n)*
Kledinghaak (kl 6-08).

13 *Recht van voorrang als bedoeld in artikel 4 van het verdrag van Parijs tot bescherming van de Industriële Eigendom*
Denemarken, dd. 19 05 1998, nr. MA 1998 00539, d line international as.

14 *Vermelding van de naam van de werkelijke ontwerper van de tekening*
HOLSCHER Knud

18 *Dagtekening van de aanvraag van de vernieuwing*
07.07.2008

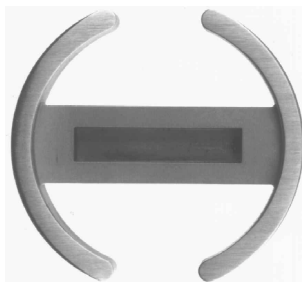

01 *Inschrijvingsnummer*

30055-01

Nummer en dagtekening (dag en uur) van het depot

74402-01 20.04.1998, 24.00

- 02 *Vervaldatum*
20.04.2013
- 03 *Naam van de deposant*
Simon Horn Limited
- 04 *Adres (straat en nummer) van de deposant*
1 Pinnacle House - Old Oak Cammon Lane
- 05 *Postcode, plaats en land van de deposant*
London NW10 6DX,
Groot-Brittannië
- 06 *Naam en adres van de gemachtigde of vermelding van het correspondentie-adres van de deposant*
Antwerps Octrooi- en Merkenbureau
M.F.J. Bockstael N.V.
Arenbergstraat 13
B-2000 Antwerpen
België.

08 *Afbeelding van de tekening of het model*
ZIE AFBEELDING(EN)

11 *Vermelding van het voortbrengsel gevolgd door de aanduiding van de klasse(n) en onderklasse(n)*
Commode (kl 6-04).

13 *Recht van voorrang als bedoeld in artikel 4 van het verdrag van Parijs tot bescherming van de Industriële Eigendom*
Groot-Brittannië, dd. 17 02 1998, nr. 2072557, Simon Horn Nursery Collection Limited.

14 *Vermelding van de naam van de werkelijke ontwerper van de tekening*
HORN Simon Ashley

18 *Dagtekening van de aanvraag van de vernieuwing*
21.04.2008



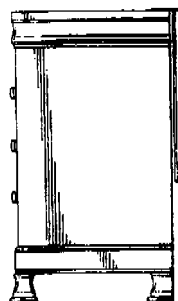
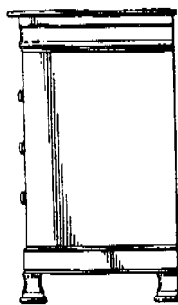
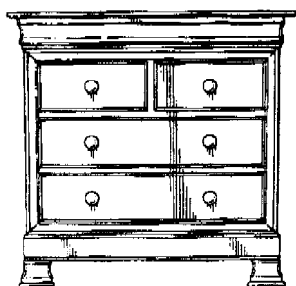
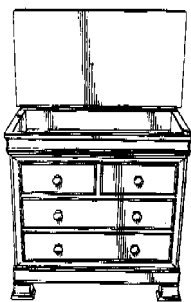

01 *Inschrijvingsnummer*
30055-02

Nummer en dagtekening (dag en uur) van het depot

74402-02 20.04.1998 , 24.00

02 *Vervaldatum*
20.04.2013

03 *Naam van de deposant*
Simon Horn Limited

04 *Adres (straat en nummer) van de deposant*
1 Pinnacle House - Old Oak Cammon Lane

05 *Postcode, plaats en land van de deposant*
London NW10 6DX,
Groot-Brittannië

06 *Naam en adres van de gemachtigde of vermelding van het correspondentie-adres van de deposant*

Antwerps Octrooi- en Merkenbureau
M.F.J. Bockstael N.V.
Arenbergstraat 13
B-2000 Antwerpen
België.

08 *Afbeelding van de tekening of het model*
ZIE AFBEELDING(EN)

11 *Vermelding van het voortbrengsel gevolgd door de aanduiding van de klasse(n) en onderklasse(n)*
Kast (kl 6-04).

13 *Recht van voorrang als bedoeld in artikel 4 van het verdrag van Parijs tot bescherming van de Industriële Eigendom*

Groot-Brittannië, dd. 17 02 1998, nr. 2072559, Simon Horn Nursery Collection Limited.

14 *Vermelding van de naam van de werkelijke ontwerper van de tekening*
HORN Simon Ashley

18 *Dagtekening van de aanvraag van de vernieuwing*
21.04.2008

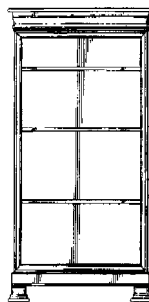

01 *Inschrijvingsnummer*
30055-03

Nummer en dagtekening (dag en uur) van het depot

74402-03 20.04.1998 , 24.00

02 *Vervaldatum*
20.04.2013

03 *Naam van de deposant*
Simon Horn Limited

04 *Adres (straat en nummer) van de deposant*
1 Pinnacle House - Old Oak Cammon Lane

05 *Postcode, plaats en land van de deposant*
London NW10 6DX,
Groot-Brittannië

06 *Naam en adres van de gemachtigde of vermelding van het correspondentie-adres van de deposant*

Antwerps Octrooi- en Merkenbureau
M.F.J. Bockstael N.V.
Arenbergstraat 13
B-2000 Antwerpen
België.

08 *Afbeelding van de tekening of het model*
ZIE AFBEELDING(EN)

11 *Vermelding van het voortbrengsel gevolgd door de aanduiding van de klasse(n) en onderklasse(n)*
Kast (kl 6-04).

13 *Recht van voorrang als bedoeld in artikel 4 van het verdrag van Parijs tot bescherming van de Industriële Eigendom*

Groot-Brittannië, dd. 17 02 1998, nr. 2072558, Simon Horn Nursery Collection Limited.

14 *Vermelding van de naam van de werkelijke ontwerper van de tekening*
HORN Simon Ashley

18 *Dagtekening van de aanvraag van de vernieuwing*
21.04.2008

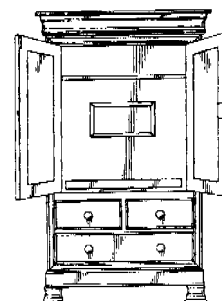
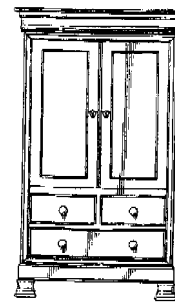

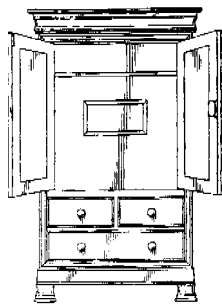

- 01 *Inschrijvingsnummer*
30055-04
Nummer en dagtekening (dag en uur) van het depot
74402-04 20.04.1998 , 24.00
- 02 *Vervaldatum*
20.04.2013
- 03 *Naam van de deposant*
Simon Horn Limited
- 04 *Adres (straat en nummer) van de deposant*
1 Pinnacle House - Old Oak Cammon Lane
- 05 *Postcode, plaats en land van de deposant*
London NW10 6DX,
Groot-Brittannië
- 06 *Naam en adres van de gemachtigde of vermelding van het correspondentie-adres van de deposant*
Antwerps Octrooi- en Merkenbureau
M.F.J. Bockstael N.V.
Arenbergstraat 13
B-2000 Antwerpen
België.
- 08 *Afbeelding van de tekening of het model*
ZIE AFBEELDING(EN)
- 11 *Vermelding van het voortbrengsel gevolgd door de aanduiding van de klasse(n) en onderklasse(n)*
Ledikant (kl 6-02).
- 13 *Recht van voorrang als bedoeld in artikel 4 van het verdrag van Parijs tot bescherming van de Industriële Eigendom*
Groot-Brittannië, dd. 17 02 1998, nr. 2072560, Simon Horn Nursery Collection Limited.
- 14 *Vermelding van de naam van de werkelijke ontwerper van de tekening*
HORN Simon Ashley
- 18 *Dagtekening van de aanvraag van de vernieuwing*
21.04.2008

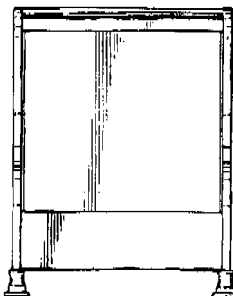
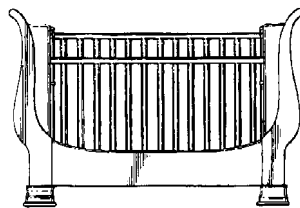
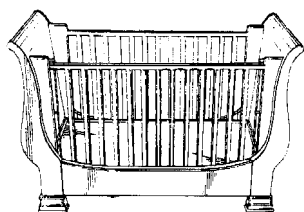

- 01 *Inschrijvingsnummer*
30055-05
Nummer en dagtekening (dag en uur) van het depot
74402-05 20.04.1998 , 24.00
- 02 *Vervaldatum*
20.04.2013
- 03 *Naam van de deposant*
Simon Horn Limited
- 04 *Adres (straat en nummer) van de deposant*
1 Pinnacle House - Old Oak Cammon Lane
- 05 *Postcode, plaats en land van de deposant*
London NW10 6DX,
Groot-Brittannië
- 06 *Naam en adres van de gemachtigde of vermelding van het correspondentie-adres van de deposant*
Antwerps Octrooi- en Merkenbureau
M.F.J. Bockstael N.V.
Arenbergstraat 13
B-2000 Antwerpen
België.
- 08 *Afbeelding van de tekening of het model*
ZIE AFBEELDING(EN)
- 11 *Vermelding van het voortbrengsel gevolgd door de aanduiding van de klasse(n) en onderklasse(n)*
Kast (kl 6-04).
- 13 *Recht van voorrang als bedoeld in artikel 4 van het verdrag van Parijs tot bescherming van de Industriële Eigendom*
Groot-Brittannië, dd. 17 02 1998, nr. 2072559, Simon Horn Nursery Collection Limited.
- 14 *Vermelding van de naam van de werkelijke ontwerper van de tekening*
HORN Simon Ashley
- 18 *Dagtekening van de aanvraag van de vernieuwing*
21.04.2008

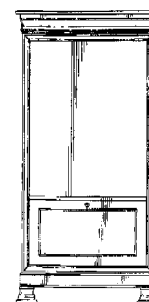
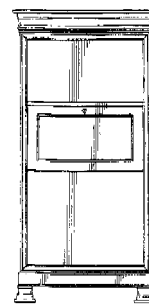

- 01 *Inschrijvingsnummer*
30114-00
Nummer en dagtekening (dag en uur) van het depot
75010-00 05.10.1998 , 10.00
- 02 *Vervaldatum*
05.10.2013
- 03 *Naam van de deposant*
KOZ Products b.v.
- 04 *Adres (straat en nummer) van de deposant*
Albert Plesmanweg 3, Postbus 361
- 05 *Postcode, plaats en land van de deposant*
4460 AT Goes,
Nederland
- 08 *Afbeelding van de tekening of het model*
ZIE AFBEELDING(EN)
- 11 *Vermelding van het voortbrengsel gevolgd door de aanduiding van de klasse(n) en onderklasse(n)*
Kabelbevestigingszadel (kl 13-03).
- 14 *Vermelding van de naam van de werkelijke ontwerper van de tekening*
KOMMERS, Gerardus Johanes
Antonius Wilhelmus
- 18 *Dagtekening van de aanvraag van de vernieuwing*
03.10.2008

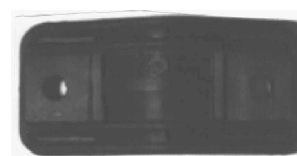
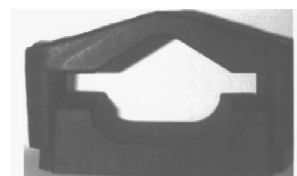

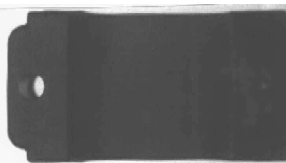
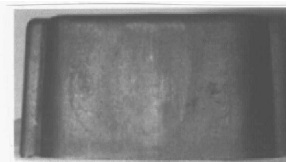
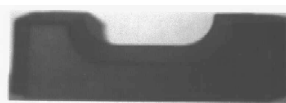
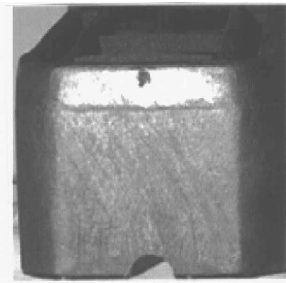
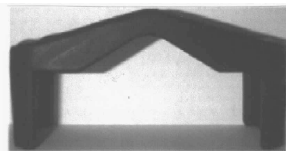

13 *Droit de priorité visé à l'article 4 de la Convention de Paris pour la protection de la Propriété Industrielle*

Etats-Unis d'Amérique, le 18 05 1998, no. 29/088,196, JANSEN Hubert.

14 *Indication du nom du véritable créateur du dessin ou modèle*

JANSEN Hubert

18 *Date de réception de la requête du renouvellement*

22.10.2008

FIG-1

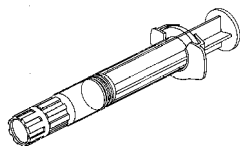

FIG-2

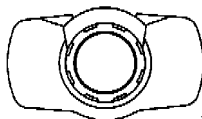

FIG-3

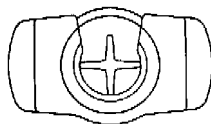

FIG-4

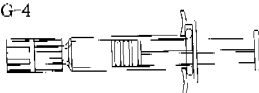
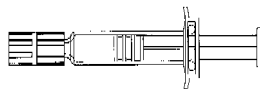

FIG-5



FIG-6



01 *Numéro d'enregistrement*

30125-00

Numéro, date et heure du dépôt

75201-00 27.11.1998 , 24.00

02 *Date d'échéance*

27.11.2013

03 *Nom du déposant*

The Procter & Gamble Company,
Ohio corporation

04 *Adresse (rue et numéro) du déposant*

One Procter & Gamble Plaza

05 *Code postal, localité et pays du déposant*

Cincinnati - Ohio 45202,

Etats-Unis d'Amérique

06 *Nom et adresse du mandataire ou indication de l'adresse postale du déposant*

Bureau Gevers S.A.

Holidaystraat 5

B-1831 Diegem

Belgique.

08 *Reproduction du dessin ou modèle*

VOIR REPRODUCTION(S)

11 *Indication du produit suivi de la (des) classe(s) et de la (des) sous-classe(s)*

Balai (cl 4-01).

13 *Droit de priorité visé à l'article 4 de la Convention de Paris pour la protection de la Propriété Industrielle*

Etats-Unis d'Amérique, le 02 06 1998, no. 29/088,832, KINGRY Gary William; STRICKLAND Wilbur Cecil; HARDY Michael Earl; HAGUE Philip Ebwin.

14 *Indication du nom du véritable créateur du dessin ou modèle*

KINGRY Gary William; STRICKLAND Wilbur Cecil; HARDY Michael Earl; HAGUE Philip Ebwin

18 *Date de réception de la requête du renouvellement*

13.10.2008

13.10.2008

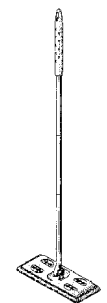
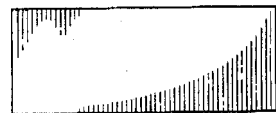
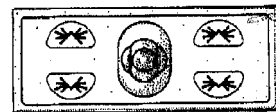

01 *Numéro d'enregistrement*

30123-00

Numéro, date et heure du dépôt

75139-00 06.11.1998 , 10.15

02 *Date d'échéance*

06.11.2013

03 *Nom du déposant*

BECTON DICKINSON FRANCE,
société anonyme

04 *Adresse (rue et numéro) du déposant*

Rue Aristide Bergès

05 *Code postal, localité et pays du déposant*

38800 Le Pont de Claix,

France

06 *Nom et adresse du mandataire ou indication de l'adresse postale du déposant*

Bureau Gevers S.A.

Holidaystraat 5

B-1831 Diegem

Belgique.

08 *Reproduction du dessin ou modèle*

VOIR REPRODUCTION(S)

11 *Indication du produit suivi de la (des) classe(s) et de la (des) sous-classe(s)*

Seringue (cl 24-02).



- 01 *Inschrijvingsnummer*
30126-01
Nummer en dagtekening (dag en uur) van het depot
74741-01 28.07.1998 , 24.00
- 02 *Vervaldatum*
28.07.2013
- 03 *Naam van de deposant*
Reckitt Benckiser N.V.
- 04 *Adres (straat en nummer) van de deposant*
Siriusdreef 14
- 05 *Postcode, plaats en land van de deposant*
2132 WT Hoofddorp,
Nederland
- 06 *Naam en adres van de gemachtigde of vermelding van het correspondentie-adres van de deposant*
VEREENIGDE
Johan de Wittlaan 7
2517 JR Den Haag
Nederland.
- 08 *Afbeelding van de tekening of het model*
ZIE AFBEELDING(EN)
- 11 *Vermelding van het voortbrengsel gevolgd door de aanduiding van de klasse(n) en onderklasse(n)*
Wasmiddelcapsule (kl 7-05, 99).
- 15 *Vermelding van de uiterlijke opschortingsdatum van de publicatie*
28.07.1999
- 18 *Dagtekening van de aanvraag van de vernieuwing*
02.07.2008

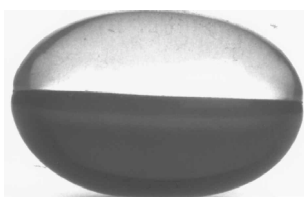

- 01 *Inschrijvingsnummer*
30126-02
Nummer en dagtekening (dag en uur) van het depot
74741-02 28.07.1998 , 24.00
- 02 *Vervaldatum*
28.07.2013
- 03 *Naam van de deposant*
Reckitt Benckiser N.V.
- 04 *Adres (straat en nummer) van de deposant*
Siriusdreef 14

- 05 *Postcode, plaats en land van de deposant*
2132 WT Hoofddorp,
Nederland
- 06 *Naam en adres van de gemachtigde of vermelding van het correspondentie-adres van de deposant*
VEREENIGDE
Johan de Wittlaan 7
2517 JR Den Haag
Nederland.
- 08 *Afbeelding van de tekening of het model*
ZIE AFBEELDING(EN)
- 11 *Vermelding van het voortbrengsel gevolgd door de aanduiding van de klasse(n) en onderklasse(n)*
Wasmiddelcapsule (kl 7-05, 99).
- 15 *Vermelding van de uiterlijke opschortingsdatum van de publicatie*
28.07.1999
- 18 *Dagtekening van de aanvraag van de vernieuwing*
02.07.2008

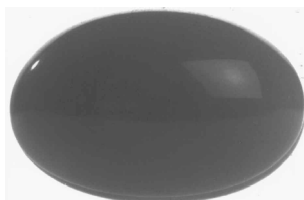

- 01 *Inschrijvingsnummer*
30126-03
Nummer en dagtekening (dag en uur) van het depot
74741-03 28.07.1998 , 24.00
- 02 *Vervaldatum*
28.07.2013
- 03 *Naam van de deposant*
Reckitt Benckiser N.V.
- 04 *Adres (straat en nummer) van de deposant*
Siriusdreef 14
- 05 *Postcode, plaats en land van de deposant*
2132 WT Hoofddorp,
Nederland
- 06 *Naam en adres van de gemachtigde of vermelding van het correspondentie-adres van de deposant*
VEREENIGDE
Johan de Wittlaan 7
2517 JR Den Haag
Nederland.
- 08 *Afbeelding van de tekening of het model*
ZIE AFBEELDING(EN)
- 11 *Vermelding van het voortbrengsel gevolgd door de aanduiding van de klasse(n) en onderklasse(n)*
Wasmiddelcapsule (kl 7-05, 99).
- 15 *Vermelding van de uiterlijke opschortingsdatum van de publicatie*
28.07.1999
- 18 *Dagtekening van de aanvraag van de vernieuwing*
02.07.2008



- 01 *Inschrijvingsnummer*
30126-04
Nummer en dagtekening (dag en uur) van het depot
74741-04 28.07.1998 , 24.00
- 02 *Vervaldatum*
28.07.2013
- 03 *Naam van de deposant*
Reckitt Benckiser N.V.
- 04 *Adres (straat en nummer) van de deposant*
Siriusdreef 14
- 05 *Postcode, plaats en land van de deposant*
2132 WT Hoofddorp,
Nederland
- 06 *Naam en adres van de gemachtigde of vermelding van het correspondentie-adres van de deposant*
VEREENIGDE
Johan de Wittlaan 7
2517 JR Den Haag
Nederland.
- 08 *Afbeelding van de tekening of het model*
ZIE AFBEELDING(EN)
- 11 *Vermelding van het voortbrengsel gevolgd door de aanduiding van de klasse(n) en onderklasse(n)*
Wasmiddelcapsule (kl 7-05, 99).
- 15 *Vermelding van de uiterlijke opschortingsdatum van de publicatie*
28.07.1999
- 18 *Dagtekening van de aanvraag van de vernieuwing*
02.07.2008

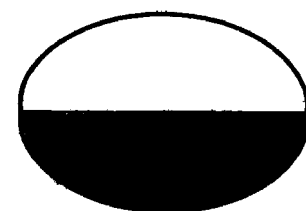

- 01 *Numéro d'enregistrement*
30222-01
Numéro, date et heure du dépôt
74881-01 02.09.1998 , 24.00
- 02 *Date d'échéance*
02.09.2013
- 03 *Nom du déposant*
JOMY S.A.
- 04 *Adresse (rue et numéro) du déposant*
Rue de Bourgogne 20
- 05 *Code postal, localité et pays du déposant*
B-4452 Juprelle (Wihogne),
Belgique

- 06 *Nom et adresse du mandataire ou indication de l'adresse postale du déposant*
Office Hanssens S.p.r.l.
40, square Marie-Louise, Boîte 19
B-1000 Bruxelles
Belgique.
- 08 *Reproduction du dessin ou modèle*
VOIR REPRODUCTION(S)
- 11 *Indication du produit suivi de la (des) classe(s) et de la (des) sous-classe(s)*
Profilé pour rail (cl 25-01).
- 18 *Date de réception de la requête du renouvellement*
12.08.2008

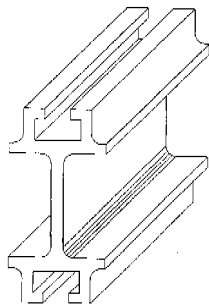

- 01 *Numéro d'enregistrement*
30222-02
Numéro, date et heure du dépôt
74881-02 02.09.1998 , 24.00
- 02 *Date d'échéance*
02.09.2013
- 03 *Nom du déposant*
JOMY S.A.
- 04 *Adresse (rue et numéro) du déposant*
Rue de Bourgogne 20
- 05 *Code postal, localité et pays du déposant*
B-4452 Juprelle (Wihogne),
Belgique
- 06 *Nom et adresse du mandataire ou indication de l'adresse postale du déposant*
Office Hanssens S.p.r.l.
40, square Marie-Louise, Boîte 19
B-1000 Bruxelles
Belgique.
- 08 *Reproduction du dessin ou modèle*
VOIR REPRODUCTION(S)
- 11 *Indication du produit suivi de la (des) classe(s) et de la (des) sous-classe(s)*
Profilé pour rail (cl 25-01).
- 18 *Date de réception de la requête du renouvellement*
12.08.2008

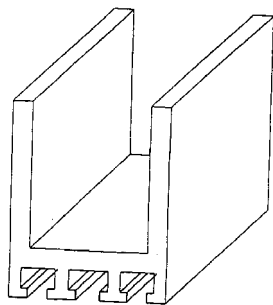

- 01 *Numéro d'enregistrement*
30222-03
Numéro, date et heure du dépôt
74881-03 02.09.1998 , 24.00
- 02 *Date d'échéance*
02.09.2013
- 03 *Nom du déposant*
JOMY S.A.
- 04 *Adresse (rue et numéro) du déposant*
Rue de Bourgogne 20
- 05 *Code postal, localité et pays du déposant*
B-4452 Juprelle (Wihogne),
Belgique
- 06 *Nom et adresse du mandataire ou indication de l'adresse postale du déposant*
Office Hanssens S.p.r.l.
40, square Marie-Louise, Boîte 19
B-1000 Bruxelles
Belgique.
- 08 *Reproduction du dessin ou modèle*
VOIR REPRODUCTION(S)
- 11 *Indication du produit suivi de la (des) classe(s) et de la (des) sous-classe(s)*
Profilé pour support de rail (cl 25-01).
- 18 *Date de réception de la requête du renouvellement*
12.08.2008

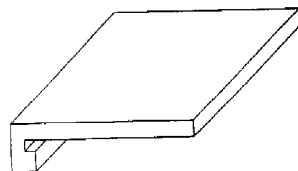

- 01 *Inschrijvingsnummer*
30302-01
Nummer en dagtekening (dag en uur) van het depot
74946-01 15.09.1998 , 24.00
- 02 *Vervaldatum*
15.09.2013
- 03 *Naam van de deposant*
Hartwell Corporation,
California corporation
- 04 *Adres (straat en nummer) van de deposant*
900 South Richfield Road
- 05 *Postcode, plaats en land van de deposant*
Placentia, California 92670,
Ver.St.v.Am
- 06 *Naam en adres van de gemachtigde of vermelding van het correspondentie-adres van de deposant*
Bureau Gevers N.V.
Holidaystraat 5
B-1831 Diegem
België.
- 08 *Afbeelding van de tekening of het model*
ZIE AFBEELDING(EN)
- 11 *Vermelding van het voortbrengsel gevolgd door de aanduiding van de klasse(n) en onderklasse(n)*
Deurkruk (kl 8-06).
- 13 *Recht van voorrang als bedoeld in artikel 4 van het verdrag van Parijs tot bescherming van de Industriële Eigendom*
Ver.St.v.Am., dd. 27 03 1998, nr. 29/
085710, LUNSFORD Randy.

- 14 *Vermelding van de naam van de werkelijke ontwerper van de tekening*
LUNSFORD Randy
- 18 *Dagtekening van de aanvraag van de vernieuwing*
11.09.2008

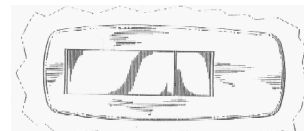
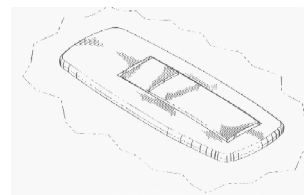

- 01 *Inschrijvingsnummer*
30302-02
Nummer en dagtekening (dag en uur) van het depot
74946-02 15.09.1998 , 24.00
- 02 *Vervaldatum*
15.09.2013
- 03 *Naam van de deposant*
Hartwell Corporation,
California corporation
- 04 *Adres (straat en nummer) van de deposant*
900 South Richfield Road
- 05 *Postcode, plaats en land van de deposant*
Placentia, California 92670,
Ver.St.v.Am
- 06 *Naam en adres van de gemachtigde of vermelding van het correspondentie-adres van de deposant*
Bureau Gevers N.V.
Holidaystraat 5
B-1831 Diegem
België.
- 08 *Afbeelding van de tekening of het model*
ZIE AFBEELDING(EN)
- 11 *Vermelding van het voortbrengsel gevolgd door de aanduiding van de klasse(n) en onderklasse(n)*
Deurkruk (kl 8-06).
- 13 *Recht van voorrang als bedoeld in artikel 4 van het verdrag van Parijs tot bescherming van de Industriële Eigendom*
Ver.St.v.Am., dd. 27 03 1998, nr. 29/
085710, LUNSFORD Randy.
- 14 *Vermelding van de naam van de werkelijke ontwerper van de tekening*
LUNSFORD Randy
- 18 *Dagtekening van de aanvraag van de vernieuwing*
11.09.2008

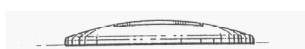
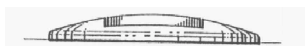
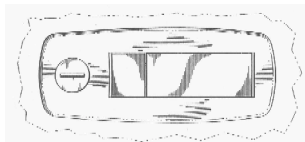
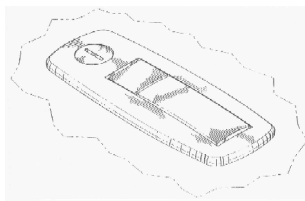

01 *Inschrijvingsnummer*

30302-03

Nummer en dagtekening (dag en uur) van het depot

74946-03 15.09.1998 , 24.00

02 *Vervaldatum*

15.09.2013

03 *Naam van de deposant*

Hartwell Corporation,
California corporation

04 *Adres (straat en nummer) van de deposant*

900 South Richfield Road

05 *Postcode, plaats en land van de deposant*

Placentia, California 92670,
Ver.St.v.Am

06 *Naam en adres van de gemachtigde of vermelding van het correspondentie-adres van de deposant*

Bureau Gevers N.V.
Holidaystraat 5
B-1831 Diegem
België.

08 *Afbeelding van de tekening of het model*

ZIE AFBEELDING(EN)

11 *Vermelding van het voortbrengsel gevolgd door de aanduiding van de klasse(n) en onderklasse(n)*

Deurkruk (kl 8-06).

13 *Recht van voorrang als bedoeld in artikel 4 van het verdrag van Parijs tot bescherming van de Industriële Eigendom*

Ver.St.v.Am., dd. 27 03 1998, nr. 29/
085709, LUNSFORD Randy.

14 *Vermelding van de naam van de werkelijke ontwerper van de tekening*

LUNSFORD Randy

18 *Dagtekening van de aanvraag van de vernieuwing*

11.09.2008

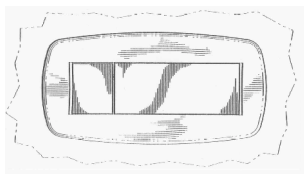
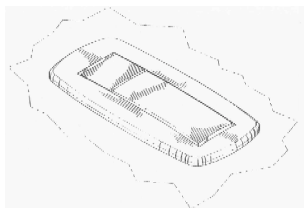

01 *Inschrijvingsnummer*

30321-00

Nummer en dagtekening (dag en uur) van het depot

75204-00 30.11.1998 , 11.35

02 *Vervaldatum*

30.11.2013

03 *Naam van de deposant*

MATSUSHITA ELECTRIC
INDUSTRIAL CO., LTD.

04 *Adres (straat en nummer) van de deposant*

1006, Oaza-Kadoma

05 *Postcode, plaats en land van de deposant*

Kadoma-shi - Osaka,
Japan

06 *Naam en adres van de gemachtigde of vermelding van het correspondentie-adres van de deposant*

OFFICE PARETTE (FRED MAES)
Avenue Gabrielle Petit 2
B-7940 Brugelette
België.

08 *Afbeelding van de tekening of het model*

ZIE AFBEELDING(EN)

11 *Vermelding van het voortbrengsel gevolgd door de aanduiding van de klasse(n) en onderklasse(n)*

Televisietoestel (kl 14-03).

13 *Recht van voorrang als bedoeld in artikel 4 van het verdrag van Parijs tot bescherming van de Industriële Eigendom*

Japan, dd. 01 06 1998, nr. 10-15750,
Matsushita Electric Industrial CO., Ltd.

14 *Vermelding van de naam van de werkelijke ontwerper van de tekening*

NAKAMURA Masakazu

18 *Dagtekening van de aanvraag van de vernieuwing*

27.10.2008

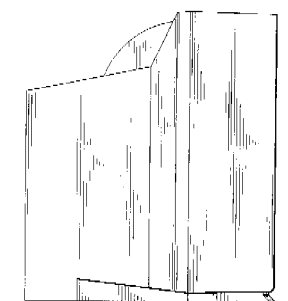
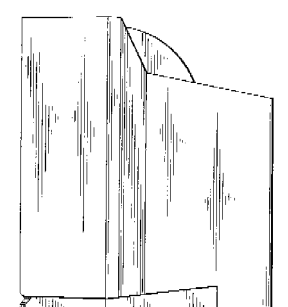
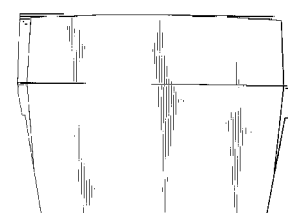
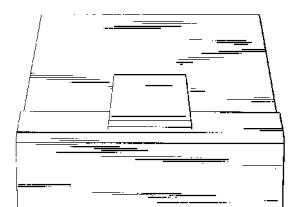
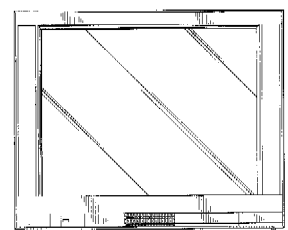
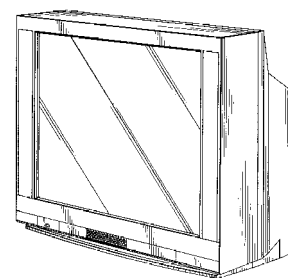

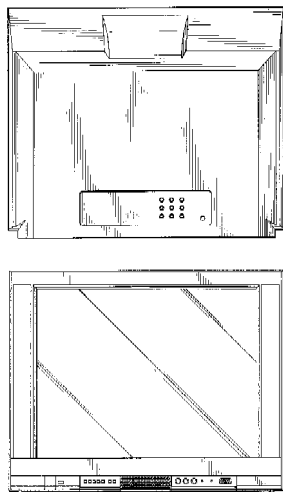

- 01 Numéro d'enregistrement
30416-00
Numéro, date et heure du dépôt
75040-00 12.10.1998, 10.40
- 02 Date d'échéance
12.10.2013
- 03 Nom du déposant
SmithKline Beecham GmbH & Co. KG
- 04 Adresse (rue et numéro) du déposant
Herrmannstrasse 7
- 05 Code postal, localité et pays du déposant
D-77815 Buehl (Baden),
Allemagne
- 06 Nom et adresse du mandataire ou indication
de l'adresse postale du déposant
Bureau Gevers S.A.
Holidaystraat 5
B-1831 Diegem
Belgique.
- 08 Reproduction du dessin ou modèle
VOIR REPRODUCTION(S)
- 11 Indication du produit suivi de la (des)
classe(s) et de la (des) sous-classe(s)
Brosse à dents (cl 4-02).
- 13 Droit de priorité visé à l'article 4 de la Con-
vention de Paris pour la protection de la Pro-
priété Industrielle
Grande-Bretagne, le 14 04 1998, no.
2073896, SmithKline Beecham GmbH
& Co KG.
- 14 Indication du nom du véritable créateur du
dessin ou modèle
WEISS Jörn
- 18 Date de réception de la requête du renouvel-
lement
10.10.2008

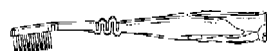
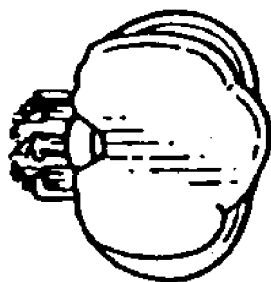
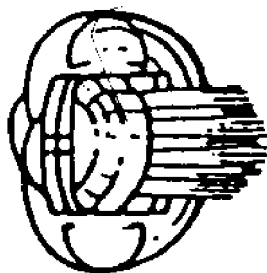

- 01 Numéro d'enregistrement
30417-00
Numéro, date et heure du dépôt
75041-00 12.10.1998, 10.40
- 02 Date d'échéance
12.10.2013
- 03 Nom du déposant
SmithKline Beecham GmbH & Co. KG
- 04 Adresse (rue et numéro) du déposant
Herrmannstrasse 7
- 05 Code postal, localité et pays du déposant
D-77815 Buehl (Baden),
Allemagne
- 06 Nom et adresse du mandataire ou indication
de l'adresse postale du déposant
Bureau Gevers S.A.
Holidaystraat 5
B-1831 Diegem
Belgique.
- 08 Reproduction du dessin ou modèle
VOIR REPRODUCTION(S)
- 11 Indication du produit suivi de la (des)
classe(s) et de la (des) sous-classe(s)
Capuchon pour brosse à dents (cl 4-02).

13 Droit de priorité visé à l'article 4 de la Con-
vention de Paris pour la protection de la Pro-
priété Industrielle

Grande-Bretagne, le 24 04 1998, no.
2074190, SmithKline Beecham GmbH
& Co KG.

14 Indication du nom du véritable créateur du
dessin ou modèle

WEISS Jörn

18 Date de réception de la requête du renouvel-
lement

10.10.2008

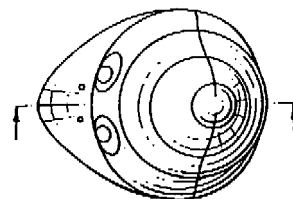
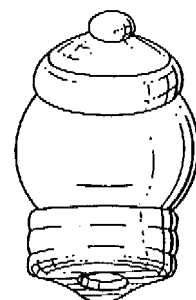
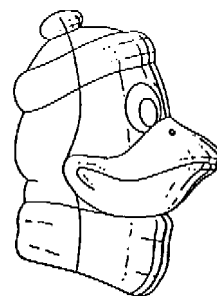
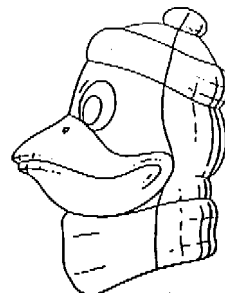

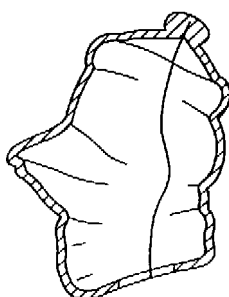
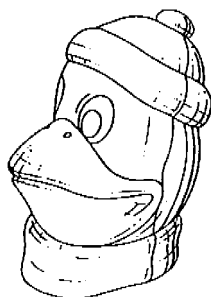
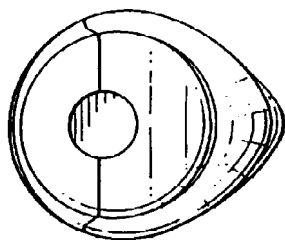

- 01 *Inschrijvingsnummer*
30429-01

Nummer en dagtekening (dag en uur) van het depot

75058-01 14.10.1998, 14.00

- 02 *Vervaldatum*
14.10.2013

- 03 *Naam van de deposant*
Johannes A. Siwpersad

- 04 *Adres (straat en nummer) van de deposant*
Morsstraat 8

- 05 *Postcode, plaats en land van de deposant*
2312 BM Leiden,
Nederland

- 06 *Naam en adres van de gemachtigde of vermelding van het correspondentie-adres van de deposant*

Octrooibureau Vriesendorp & Gaade B.V.
Dr. Kuypersstraat 6
2514 BB 's-Gravenhage
Nederland.

- 08 *Afbeelding van de tekening of het model*
ZIE AFBEELDING(EN)

- 11 *Vermelding van het voortbrengsel gevolgd door de aanduiding van de klasse(n) en onderklasse(n)*
Omhuysel met roti (kl 1-04).

- 18 *Dagtekening van de aanvraag van de vernieuwing*
13.10.2008

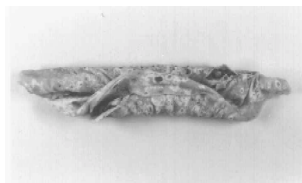

- 01 *Inschrijvingsnummer*
30429-02

Nummer en dagtekening (dag en uur) van het depot

75058-02 14.10.1998, 14.00

- 02 *Vervaldatum*
14.10.2013

- 03 *Naam van de deposant*
Johannes A. Siwpersad

- 04 *Adres (straat en nummer) van de deposant*
Morsstraat 8

- 05 *Postcode, plaats en land van de deposant*
2312 BM Leiden,
Nederland

- 06 *Naam en adres van de gemachtigde of vermelding van het correspondentie-adres van de deposant*

Octrooibureau Vriesendorp & Gaade B.V.
Dr. Kuypersstraat 6
2514 BB 's-Gravenhage
Nederland.

- 08 *Afbeelding van de tekening of het model*
ZIE AFBEELDING(EN)

- 11 *Vermelding van het voortbrengsel gevolgd door de aanduiding van de klasse(n) en onderklasse(n)*

Omhuysel met roti (kl 1-04).

- 18 *Dagtekening van de aanvraag van de vernieuwing*
13.10.2008

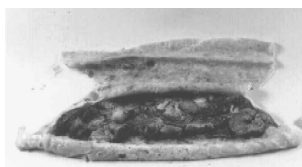

- 01 *Inschrijvingsnummer*
30446-01

Nummer en dagtekening (dag en uur) van het depot

75093-01 26.10.1998, 24.00

- 02 *Vervaldatum*
26.10.2013

- 03 *Naam van de deposant*
d line international as

- 04 *Adres (straat en nummer) van de deposant*
Carl Jacobsens Vej 28

- 05 *Postcode, plaats en land van de deposant*
1790 Kopenhagen V,
Denemarken

- 06 *Naam en adres van de gemachtigde of vermelding van het correspondentie-adres van de deposant*

Nederlandsch Octrooibureau
J.W. Frisolaan 13

2517 JS 's-Gravenhage
Nederland.

- 08 *Afbeelding van de tekening of het model*
ZIE AFBEELDING(EN)

- 11 *Vermelding van het voortbrengsel gevolgd door de aanduiding van de klasse(n) en onderklasse(n)*

Onderdeel van een houder voor
toilet papier (kl 23-02).

- 13 *Recht van voorrang als bedoeld in artikel 4 van het verdrag van Parijs tot bescherming van de Industriële Eigendom*

Denemarken, dd. 19 05 1998, nr. MA
1998 00541, d line international as.

- 14 *Vermelding van de naam van de werkelijke ontwerper van de tekening*
HOLSCHER Knud

- 18 *Dagtekening van de aanvraag van de vernieuwing*
07.07.2008

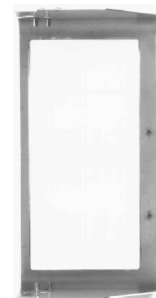
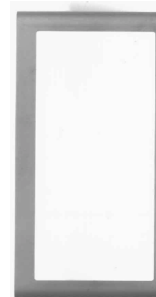



01 *Inschrijvingsnummer*

30446-02

Nummer en dagtekening (dag en uur) van het depot

75093-02 26.10.1998, 24.00

02 *Vervaldatum*

26.10.2013

03 *Naam van de deposant*

d line international as

04 *Adres (straat en nummer) van de deposant*

Carl Jacobsens Vej 28

05 *Postcode, plaats en land van de deposant*

1790 Kopenhagen V,
Denemarken

06 *Naam en adres van de gemachtigde of vermelding van het correspondentie-adres van de deposant*

Nederlandsch Octrooibureau
J.W. Frisolaan 13
2517 JS 's-Gravenhage
Nederland.

08 *Afbeelding van de tekening of het model*

ZIE AFBEELDING(EN)

11 *Vermelding van het voortbrengsel gevolgd door de aanduiding van de klasse(n) en onderklasse(n)*

Onderdeel van een houder voor toiletbril papier (kl 23-02).

13 *Recht van voorrang als bedoeld in artikel 4 van het verdrag van Parijs tot bescherming van de Industriële Eigendom*

Denemarken, dd. 19 05 1998, nr. MA 1998 00541, d line international as.

14 *Vermelding van de naam van de werkelijke ontwerper van de tekening*

HOLSCHER Knud

18 *Dagtekening van de aanvraag van de vernieuwing*

07.07.2008

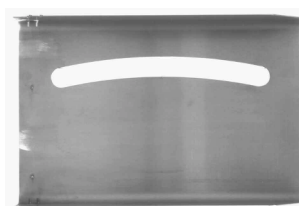
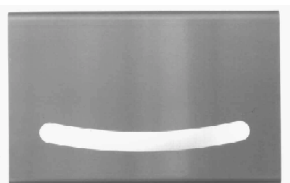
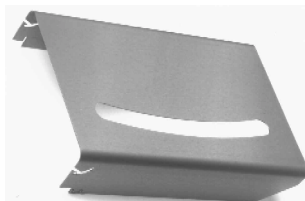

01 *Inschrijvingsnummer*

30446-03

Nummer en dagtekening (dag en uur) van het depot

75093-03 26.10.1998, 24.00

02 *Vervaldatum*

26.10.2013

03 *Naam van de deposant*

d line international as

04 *Adres (straat en nummer) van de deposant*

Carl Jacobsens Vej 28

05 *Postcode, plaats en land van de deposant*

1790 Kopenhagen V,
Denemarken

06 *Naam en adres van de gemachtigde of vermelding van het correspondentie-adres van de deposant*

Nederlandsch Octrooibureau
J.W. Frisolaan 13
2517 JS 's-Gravenhage
Nederland.

08 *Afbeelding van de tekening of het model*
ZIE AFBEELDING(EN)

11 *Vermelding van het voortbrengsel gevolgd door de aanduiding van de klasse(n) en onderklasse(n)*

Onderdeel van een houder voor bekertjes (kl 23-02).

13 *Recht van voorrang als bedoeld in artikel 4 van het verdrag van Parijs tot bescherming van de Industriële Eigendom*

Denemarken, dd. 19 05 1998, nr. MA 1998 00541, d line international as.

14 *Vermelding van de naam van de werkelijke ontwerper van de tekening*

HOLSCHER Knud

18 *Dagtekening van de aanvraag van de vernieuwing*

07.07.2008

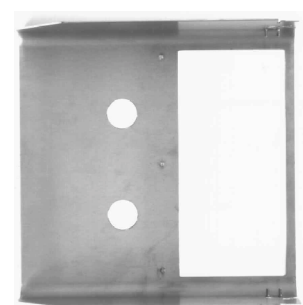
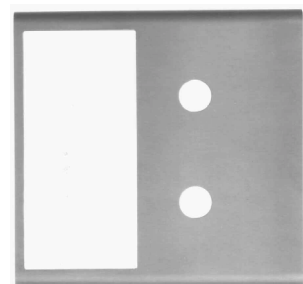

01 *Inschrijvingsnummer*

30446-04

Nummer en dagtekening (dag en uur) van het depot

75093-04 26.10.1998, 24.00

- 02 *Vervaldatum*
26.10.2013
- 03 *Naam van de deposant*
d line international as
- 04 *Adres (straat en nummer) van de deposant*
Carl Jacobsens Vej 28
- 05 *Postcode, plaats en land van de deposant*
1790 Kopenhagen V,
Denemarken
- 06 *Naam en adres van de gemachtigde of vermelding van het correspondentie-adres van de deposant*
Nederlandsch Octroobureau
J.W. Frisolaan 13
2517 JS 's-Gravenhage
Nederland.
- 08 *Afbeelding van de tekening of het model*
ZIE AFBEELDING(EN)
- 11 *Vermelding van het voortbrengsel gevolgd door de aanduiding van de klasse(n) en onderklasse(n)*
Onderdeel van een automaat voor het drogen van handen (kl 28-03).
- 13 *Recht van voorrang als bedoeld in artikel 4 van het verdrag van Parijs tot bescherming van de Industriële Eigendom*
Denemarken, dd. 19 05 1998, nr. MA 1998 00541, d line international as.
- 14 *Vermelding van de naam van de werkelijke ontwerper van de tekening*
HOLSCHER Knud
- 18 *Dagtekening van de aanvraag van de vernieuwing*
07.07.2008

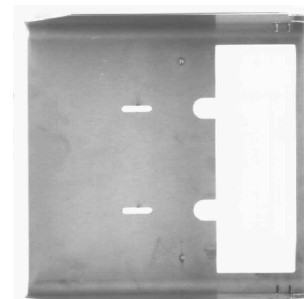
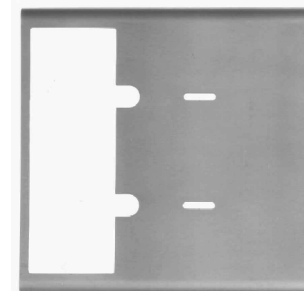
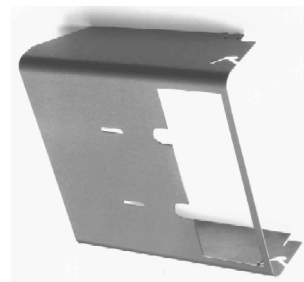
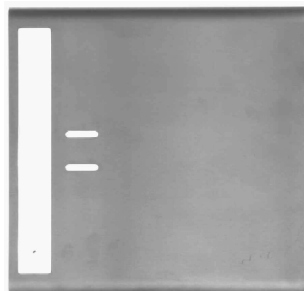
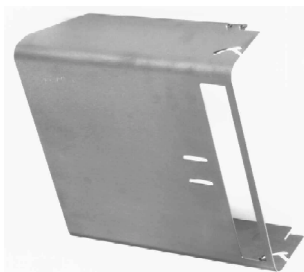

- 01 *Inschrijvingsnummer*

30446-05

Nummer en dagtekening (dag en uur) van het depot

75093-05 26.10.1998, 24.00

- 02 *Vervaldatum*
26.10.2013
- 03 *Naam van de deposant*
d line international as
- 04 *Adres (straat en nummer) van de deposant*
Carl Jacobsens Vej 28
- 05 *Postcode, plaats en land van de deposant*
1790 Kopenhagen V,
Denemarken
- 06 *Naam en adres van de gemachtigde of vermelding van het correspondentie-adres van de deposant*
Nederlandsch Octroobureau
J.W. Frisolaan 13
2517 JS 's-Gravenhage
Nederland.
- 08 *Afbeelding van de tekening of het model*
ZIE AFBEELDING(EN)
- 11 *Vermelding van het voortbrengsel gevolgd door de aanduiding van de klasse(n) en onderklasse(n)*
Onderdeel van een houder voor zeep (kl 23-02).
- 13 *Recht van voorrang als bedoeld in artikel 4 van het verdrag van Parijs tot bescherming van de Industriële Eigendom*
Denemarken, dd. 19 05 1998, nr. MA 1998 00541, d line international as.
- 14 *Vermelding van de naam van de werkelijke ontwerper van de tekening*
HOLSCHER Knud
- 18 *Dagtekening van de aanvraag van de vernieuwing*
07.07.2008

- 01 *Numéro d'enregistrement*
30453-00

Numéro, date et heure du dépôt
75106-00 27.10.1998, 15.10

- 02 *Date d'échéance*
27.10.2013
- 03 *Nom du déposant*
The Procter & Gamble Company,
Ohio corporation
- 04 *Adresse (rue et numéro) du déposant*
One Procter & Gamble Plaza
- 05 *Code postal, localité et pays du déposant*
Cincinnati - Ohio 45202,
Etats-Unis d'Amérique
- 06 *Nom et adresse du mandataire ou indication de l'adresse postale du déposant*
Bureau Gevers S.A.
Holidaystraat 5

B-1831 Diegem
Belgique.

08 *Reproduction du dessin ou modèle*
VOIR REPRODUCTION(S)

11 *Indication du produit suivi de la (des) classe(s) et de la (des) sous-classe(s)*
Vêtement (cl 2-01, 02; 24-04).

13 *Droit de priorité visé à l'article 4 de la Convention de Paris pour la protection de la Propriété Industrielle*

Etats-Unis d'Amérique, le 30 04 1998, no. 29/087,313, ASHTON Gregory; LANGDON Frederic Michael; HAWKINS Craig Andrew; NAKAO Chikayo; HIUKE Tasashi; NAKAZONA Miyuki; BUELL Kenneth Barclay.

14 *Indication du nom du véritable créateur du dessin ou modèle*

ASHTON Gregory; LANGDON Frederic Michael; HAWKINS Craig Andrew; NAKAO Chikayo; HIUKE Takashi; NAKAZONO Miyuki; BUELL Kenneth Barclay

18 *Date de réception de la requête du renouvellement*
13.10.2008

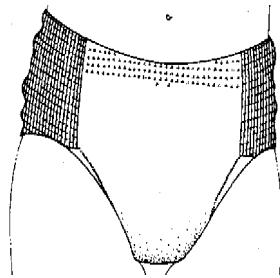
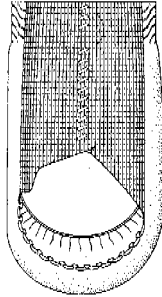
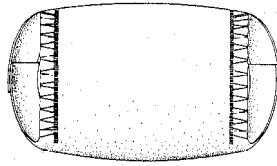
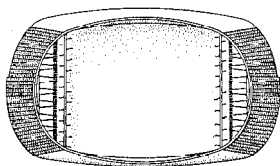
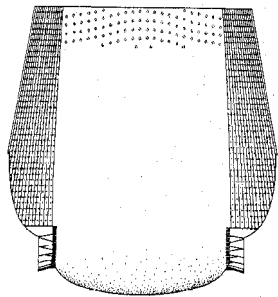
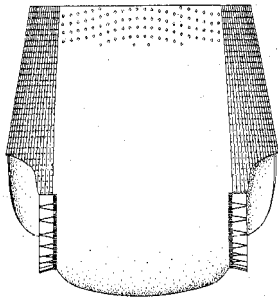
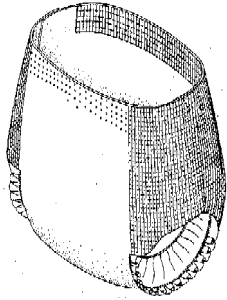

01 *Inschrijvingsnummer*

30461-01

Nummer en dagtekening (dag en uur) van het depot

75119-01 30.10.1998, 14.00

02 *Vervaldatum*

30.10.2013

03 *Naam van de deposant*

SmithKline Beecham Corporation

04 *Adres (straat en nummer) van de deposant*

One Franklin Plaza

05 *Postcode, plaats en land van de deposant*

Philadelphia, Pennsylvania 19103, Ver.St.v.Am

06 *Naam en adres van de gemachtigde of vermelding van het correspondentie-adres van de deposant*

Bureau Gevers N.V.
Holidaystraat 5
B-1831 Diegem
België.

08 *Afbeelding van de tekening of het model*
ZIE AFBEELDING(EN)

11 *Vermelding van het voortbrengsel gevolgd door de aanduiding van de klasse(n) en onderklasse(n)*

Mondstuk (kl 15-99).

13 *Recht van voorrang als bedoeld in artikel 4 van het verdrag van Parijs tot bescherming van de Industriële Eigendom*

Ver.St.v.Am., dd. 01 05 1998, nr. 29/087,429, GABRIELE Joseph Anthony.

14 *Vermelding van de naam van de werkelijke ontwerper van de tekening*
GABRIELE Joseph Anthony

18 *Dagtekening van de aanvraag van de vernieuwing*

13.10.2008

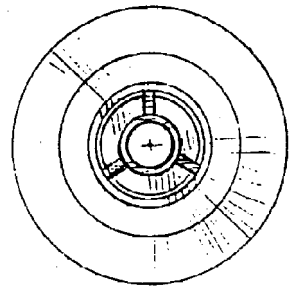
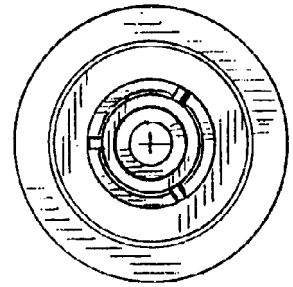

01 *Inschrijvingsnummer*

30461-02

Nummer en dagtekening (dag en uur) van het depot

75119-02 30.10.1998, 14.00

02 *Vervaldatum*

30.10.2013

03 *Naam van de deposant*

SmithKline Beecham Corporation

04 *Adres (straat en nummer) van de deposant*

One Franklin Plaza

05 *Postcode, plaats en land van de deposant*

Philadelphia, Pennsylvania 19103, Ver.St.v.Am

06 *Naam en adres van de gemachtigde of vermelding van het correspondentie-adres van de deposant*

Bureau Gevers N.V.
Holidaystraat 5
B-1831 Diegem
België.

08 *Afbeelding van de tekening of het model*
ZIE AFBEELDING(EN)

11 *Vermelding van het voortbrengsel gevolgd door de aanduiding van de klasse(n) en onderklasse(n)*

Binnenbuis voor mondstuk (kl 15-99).

13 *Recht van voorrang als bedoeld in artikel 4 van het verdrag van Parijs tot bescherming van de Industriële Eigendom*

Ver.St.v.Am., dd. 01 05 1998, nr. 29/
087,429, GABRIELE Joseph Anthony.

14 *Vermelding van de naam van de werkelijke ontwerper van de tekening*

GABRIELE Joseph Anthony

18 *Dagtekening van de aanvraag van de vernieuwing*

13.10.2008

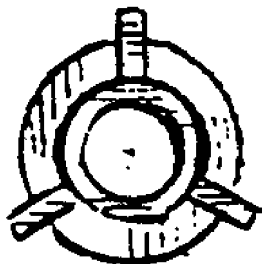
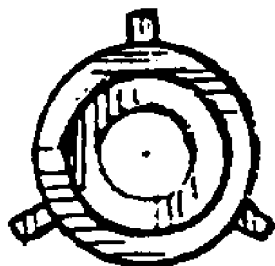

01 *Inschrijvingsnummer*

30461-03

Nummer en dagtekening (dag en uur) van het depot

75119-03 30.10.1998, 14.00

02 *Vervaldatum*

30.10.2013

03 *Naam van de deposant*

SmithKline Beecham Corporation

04 *Adres (straat en nummer) van de deposant*

One Franklin Plaza

05 *Postcode, plaats en land van de deposant*

Philadelphia, Pennsylvania 19103,
Ver.St.v.Am

06 *Naam en adres van de gemachtigde of vermelding van het correspondentie-adres van de deposant*

Bureau Gevers N.V.
Holidaystraat 5
B-1831 Diegem
België.

08 *Afbeelding van de tekening of het model*

ZIE AFBEELDING(EN)

11 *Vermelding van het voortbrengsel gevolgd door de aanduiding van de klasse(n) en onderklasse(n)*

Mondstuk (kl 15-99).

13 *Recht van voorrang als bedoeld in artikel 4 van het verdrag van Parijs tot bescherming van de Industriële Eigendom*

Ver.St.v.Am., dd. 01 05 1998, nr. 29/
087,429, GABRIELE Joseph Anthony.

14 *Vermelding van de naam van de werkelijke ontwerper van de tekening*

GABRIELE Joseph Anthony

18 *Dagtekening van de aanvraag van de vernieuwing*

13.10.2008

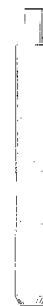
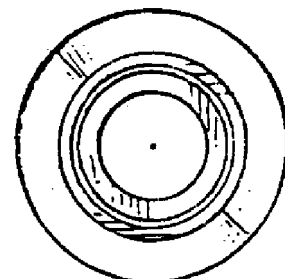
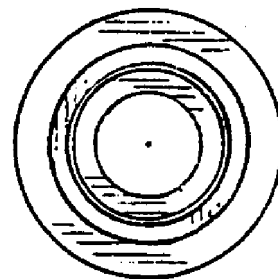
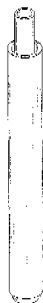

01 *Inschrijvingsnummer*

30461-04

Nummer en dagtekening (dag en uur) van het depot

75119-04 30.10.1998, 14.00

02 *Vervaldatum*

30.10.2013

03 *Naam van de deposant*

SmithKline Beecham Corporation

04 *Adres (straat en nummer) van de deposant*

One Franklin Plaza

05 *Postcode, plaats en land van de deposant*

Philadelphia, Pennsylvania 19103,
Ver.St.v.Am

06 *Naam en adres van de gemachtigde of vermelding van het correspondentie-adres van de deposant*

Bureau Gevers N.V.
Holidaystraat 5
B-1831 Diegem
België.

08 *Afbeelding van de tekening of het model*

ZIE AFBEELDING(EN)

11 *Vermelding van het voortbrengsel gevolgd door de aanduiding van de klasse(n) en onderklasse(n)*

Mondstuk (kl 15-99).

- 13 *Recht van voorrang als bedoeld in artikel 4 van het verdrag van Parijs tot bescherming van de Industriële Eigendom*
Ver.St.v.Am., dd. 01 05 1998, nr. 29/087,429, GABRIELE Joseph Anthony.
- 14 *Vermelding van de naam van de werkelijke ontwerper van de tekening*
GABRIELE Joseph Anthony
- 18 *Dagtekening van de aanvraag van de vernieuwing*
13.10.2008

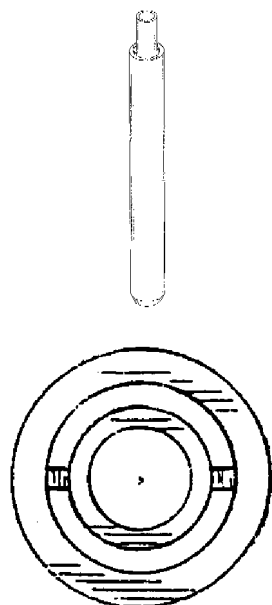

- 01 *Inschrijvingsnummer*
30461-05
Nummer en dagtekening (dag en uur) van het depot
75119-05 30.10.1998 , 14.00
- 02 *Vervaldatum*
30.10.2013
- 03 *Naam van de deposant*
SmithKline Beecham Corporation
- 04 *Adres (straat en nummer) van de deposant*
One Franklin Plaza
- 05 *Postcode, plaats en land van de deposant*
Philadelphia, Pennsylvania 19103, Ver.St.v.Am
- 06 *Naam en adres van de gemachtigde of vermelding van het correspondentie-adres van de deposant*
Bureau Gevers N.V.
Holidaystraat 5
B-1831 Diegem
België.
- 08 *Afbeelding van de tekening of het model*
ZIE AFBEELDING(EN)
- 11 *Vermelding van het voortbrengsel gevolgd door de aanduiding van de klasse(n) en onderklasse(n)*
Mondstuk (kl 15-99).
- 13 *Recht van voorrang als bedoeld in artikel 4 van het verdrag van Parijs tot bescherming van de Industriële Eigendom*
Ver.St.v.Am., dd. 01 05 1998, nr. 29/087,429, GABRIELE Joseph Anthony

- 14 *Vermelding van de naam van de werkelijke ontwerper van de tekening*
GABRIELE Joseph Anthony.
- 18 *Dagtekening van de aanvraag van de vernieuwing*
13.10.2008

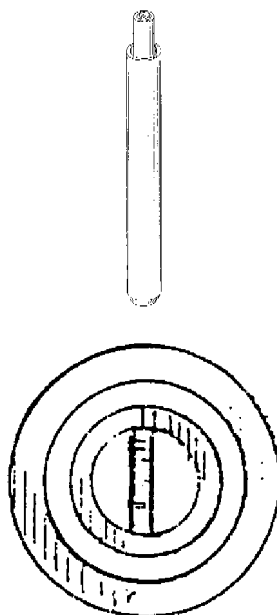

- 01 *Inschrijvingsnummer*
30461-06
Nummer en dagtekening (dag en uur) van het depot
75119-06 30.10.1998 , 14.00
- 02 *Vervaldatum*
30.10.2013
- 03 *Naam van de deposant*
SmithKline Beecham Corporation
- 04 *Adres (straat en nummer) van de deposant*
One Franklin Plaza
- 05 *Postcode, plaats en land van de deposant*
Philadelphia, Pennsylvania 19103, Ver.St.v.Am
- 06 *Naam en adres van de gemachtigde of vermelding van het correspondentie-adres van de deposant*
Bureau Gevers N.V.
Holidaystraat 5
B-1831 Diegem
België.
- 08 *Afbeelding van de tekening of het model*
ZIE AFBEELDING(EN)
- 11 *Vermelding van het voortbrengsel gevolgd door de aanduiding van de klasse(n) en onderklasse(n)*
Mondstuk (kl 15-99).
- 13 *Recht van voorrang als bedoeld in artikel 4 van het verdrag van Parijs tot bescherming van de Industriële Eigendom*
Ver.St.v.Am., dd. 01 05 1998, nr. 29/087,429, GABRIELE Joseph Anthony.
- 14 *Vermelding van de naam van de werkelijke ontwerper van de tekening*
GABRIELE Joseph Anthony

- 18 *Dagtekening van de aanvraag van de vernieuwing*
13.10.2008

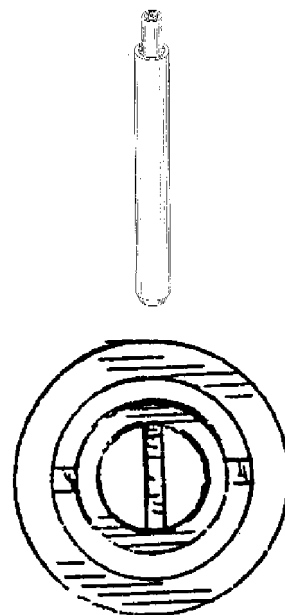

- 01 *Inschrijvingsnummer*
30461-07
Nummer en dagtekening (dag en uur) van het depot
75119-07 30.10.1998 , 14.00
- 02 *Vervaldatum*
30.10.2013
- 03 *Naam van de deposant*
SmithKline Beecham Corporation
- 04 *Adres (straat en nummer) van de deposant*
One Franklin Plaza
- 05 *Postcode, plaats en land van de deposant*
Philadelphia, Pennsylvania 19103, Ver.St.v.Am
- 06 *Naam en adres van de gemachtigde of vermelding van het correspondentie-adres van de deposant*
Bureau Gevers N.V.
Holidaystraat 5
B-1831 Diegem
België.
- 08 *Afbeelding van de tekening of het model*
ZIE AFBEELDING(EN)
- 11 *Vermelding van het voortbrengsel gevolgd door de aanduiding van de klasse(n) en onderklasse(n)*
Mondstuk (kl 15-99).
- 13 *Recht van voorrang als bedoeld in artikel 4 van het verdrag van Parijs tot bescherming van de Industriële Eigendom*
Ver.St.v.Am., dd. 01 05 1998, nr. 29/087,429, GABRIELE Joseph Anthony.
- 14 *Vermelding van de naam van de werkelijke ontwerper van de tekening*
GABRIELE Joseph Anthony
- 18 *Dagtekening van de aanvraag van de vernieuwing*
13.10.2008

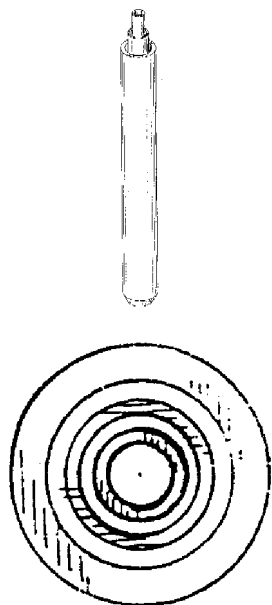

01 *Inschrijvingsnummer*
30477-01

Nummer en dagtekening (dag en uur) van het depot

75146-01 06.11.1998, 24.00

02 *Vervaldatum*
06.11.2013

03 *Naam van de deposant*
DeLaval Holding AB

04 *Adres (straat en nummer) van de deposant*
PO Box 39

05 *Postcode, plaats en land van de deposant*
SE-147 21 Tumba,
Zweden

06 *Naam en adres van de gemachtigde of vermelding van het correspondentie-adres van de deposant*

VEREENIGDE
Johan de Wittlaan 7
2517 JR Den Haag
Nederland.

08 *Afbeelding van de tekening of het model*
ZIE AFBEELDING(EN)

11 *Vermelding van het voortbrengsel gevolgd door de aanduiding van de klasse(n) en onderklasse(n)*

Deksel voor tepelhouder klauw (kl 15-03).

13 *Recht van voorrang als bedoeld in artikel 4 van het verdrag van Parijs tot bescherming van de Industriële Eigendom*
Zweden, dd. 19 05 1998, nr. 981098, Alfa Laval Agri AB.

14 *Vermelding van de naam van de werkelijke ontwerper van de tekening*
GUSTAFSSON Marie-Louise

18 *Dagtekening van de aanvraag van de vernieuwing*
31.10.2008

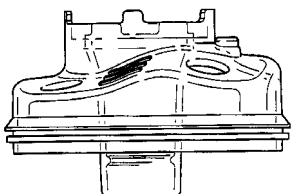
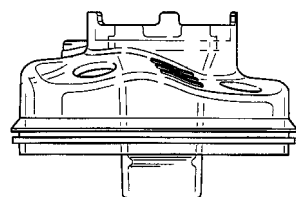
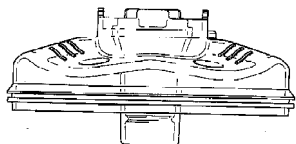
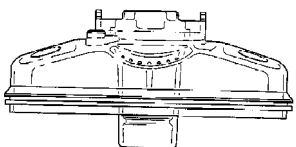
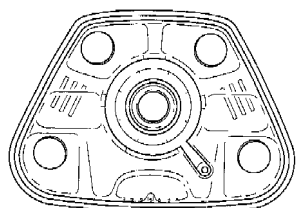
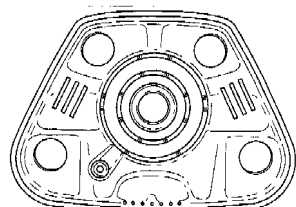
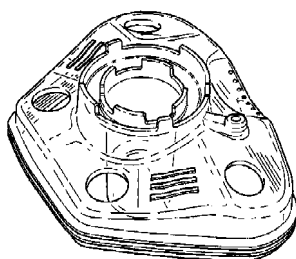

01 *Inschrijvingsnummer*
30477-02

Nummer en dagtekening (dag en uur) van het depot

75146-02 06.11.1998, 24.00

02 *Vervaldatum*
06.11.2013

03 *Naam van de deposant*
DeLaval Holding AB

04 *Adres (straat en nummer) van de deposant*
PO Box 39

05 *Postcode, plaats en land van de deposant*
SE-147 21 Tumba,
Zweden

06 *Naam en adres van de gemachtigde of vermelding van het correspondentie-adres van de deposant*

VEREENIGDE
Johan de Wittlaan 7
2517 JR Den Haag
Nederland.

08 *Afbeelding van de tekening of het model*
ZIE AFBEELDING(EN)

11 *Vermelding van het voortbrengsel gevolgd door de aanduiding van de klasse(n) en onderklasse(n)*

Nippel voor tepelhouder klauw (kl 15-03).

13 *Recht van voorrang als bedoeld in artikel 4 van het verdrag van Parijs tot bescherming van de Industriële Eigendom*

Zweden, dd. 19 05 1998, nr. 981097, Alfa Laval Agri AB.

14 *Vermelding van de naam van de werkelijke ontwerper van de tekening*
GUSTAFSSON Marie-Louise

18 *Dagtekening van de aanvraag van de vernieuwing*
31.10.2008

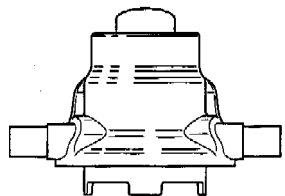
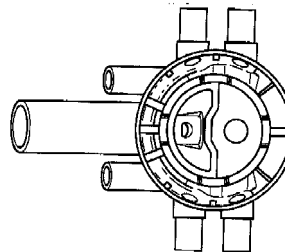
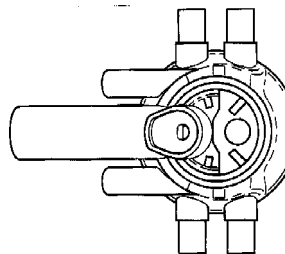
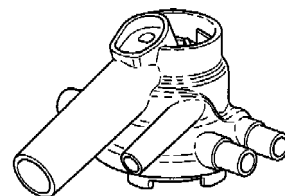

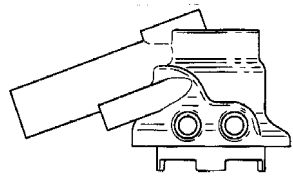
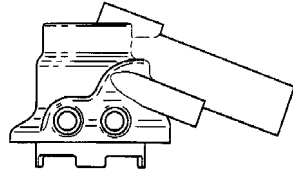
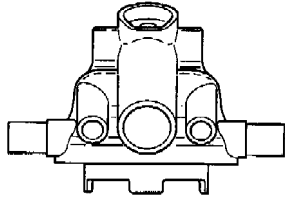

01 *Inschrijvingsnummer*

30477-03

Nummer en dagtekening (dag en uur) van het depot

75146-03 06.11.1998 , 24.00

02 *Vervaldatum*

06.11.2013

03 *Naam van de deposant*

DeLaval Holding AB

04 *Adres (straat en nummer) van de deposant*

PO Box 39

05 *Postcode, plaats en land van de deposant*

SE-147 21 Tumba,
Zweden

06 *Naam en adres van de gemachtigde of vermelding van het correspondentie-adres van de deposant*

VEREENIGDE
Johan de Wittlaan 7
2517 JR Den Haag
Nederland.

08 *Afbeelding van de tekening of het model*
ZIE AFBEELDING(EN)

11 *Vermelding van het voortbrengsel gevolgd door de aanduiding van de klasse(n) en onderklasse(n)*

Tepelhouder klauw (kl 15-03).

13 *Recht van voorrang als bedoeld in artikel 4 van het verdrag van Parijs tot bescherming van de Industriële Eigendom*

Zweden, dd. 19 05 1998, nr. 981096,
Alfa Laval Agri AB.

14 *Vermelding van de naam van de werkelijke ontwerper van de tekening*

GUSTAFSSON Marie-Louise

18 *Dagtekening van de aanvraag van de vernieuwing*

31.10.2008

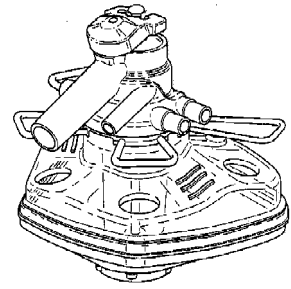
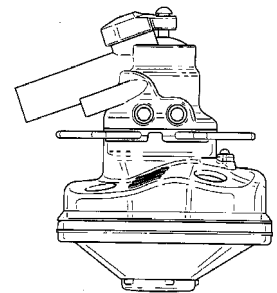
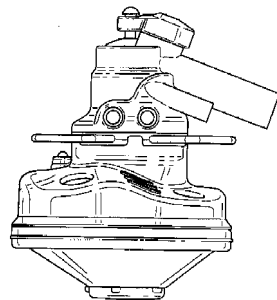
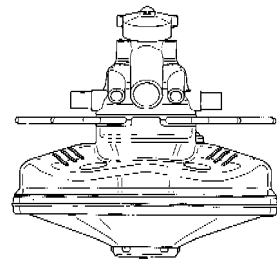
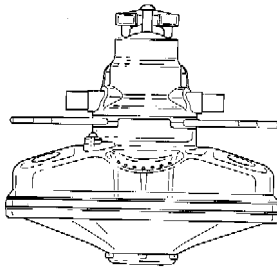
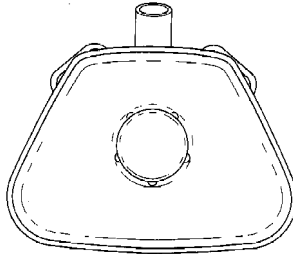
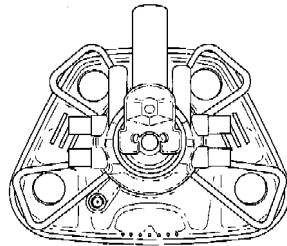

01 *Inschrijvingsnummer*

30479-00

Nummer en dagtekening (dag en uur) van het depot

75153-00 10.11.1998 , 24.00

02 *Vervaldatum*

10.11.2013

03 *Naam van de deposant*

Reynaers Aluminium N.V.

04 *Adres (straat en nummer) van de deposant*

Oude Liersebaan 266

05 *Postcode, plaats en land van de deposant*

B-2570 Duffel,
België

06 *Naam en adres van de gemachtigde of vermelding van het correspondentie-adres van de deposant*

Antwerps Octrooi- en Merkenbureau
M.F.J. Bockstael N.V.
Arenbergstraat 13
B-2000 Antwerpen
België.

08 *Afbeelding van de tekening of het model*
ZIE AFBEELDING(EN)

11 *Vermelding van het voortbrengsel gevolgd door de aanduiding van de klasse(n) en onderklasse(n)*

Dakrand (kl 25-01, 02).

18 *Dagtekening van de aanvraag van de vernieuwing*

21.10.2008

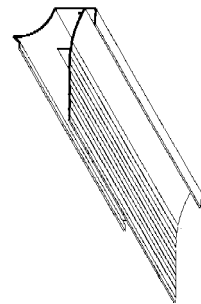



- 01 *Inschrijvingsnummer*
30480-00
Nummer en dagtekening (dag en uur) van het depot
75154-00 10.11.1998, 24.00
- 02 *Vervaldatum*
10.11.2013
- 03 *Naam van de deposant*
Reynaers Aluminium N.V.
- 04 *Adres (straat en nummer) van de deposant*
Oude Liersebaan 266
- 05 *Postcode, plaats en land van de deposant*
B-2570 Duffel,
België
- 06 *Naam en adres van de gemachtigde of vermelding van het correspondentie-adres van de deposant*
Antwerps Octrooi- en Merkenbureau
M.F.J. Bockstael N.V.
Arenbergstraat 13
B-2000 Antwerpen
België.
- 08 *Afbeelding van de tekening of het model*
ZIE AFBEELDING(EN)
- 11 *Vermelding van het voortbrengsel gevolgd door de aanduiding van de klasse(n) en onderklasse(n)*
Dakrand (kl 25-01, 02).
- 18 *Dagtekening van de aanvraag van de vernieuwing*
21.10.2008

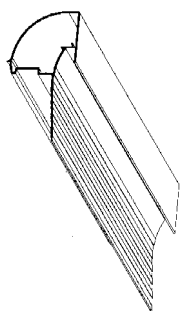

- 01 *Inschrijvingsnummer*
30481-00
Nummer en dagtekening (dag en uur) van het depot
75155-00 10.11.1998, 24.00
- 02 *Vervaldatum*
10.11.2013
- 03 *Naam van de deposant*
Reynaers Aluminium N.V.
- 04 *Adres (straat en nummer) van de deposant*
Oude Liersebaan 266
- 05 *Postcode, plaats en land van de deposant*
B-2570 Duffel,
België
- 06 *Naam en adres van de gemachtigde of vermelding van het correspondentie-adres van de deposant*
Antwerps Octrooi- en Merkenbureau
M.F.J. Bockstael N.V.
Arenbergstraat 13
B-2000 Antwerpen
België.
- 08 *Afbeelding van de tekening of het model*
ZIE AFBEELDING(EN)
- 11 *Vermelding van het voortbrengsel gevolgd door de aanduiding van de klasse(n) en onderklasse(n)*
Dakrand (kl 25-01, 02).
- 18 *Dagtekening van de aanvraag van de vernieuwing*
21.10.2008

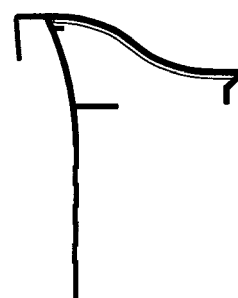
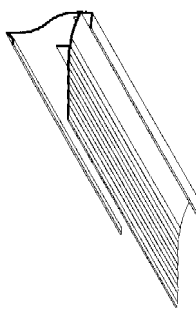

- 01 *Inschrijvingsnummer*
30487-00
Nummer en dagtekening (dag en uur) van het depot
75166-00 13.11.1998, 14.40
- 02 *Vervaldatum*
13.11.2013
- 03 *Naam van de deposant*
Applied Research Systems ARS
Holding NV
- 04 *Adres (straat en nummer) van de deposant*
14 John B. Gorsiraweg, P.O. Box 3889
- 05 *Postcode, plaats en land van de deposant*
Curaçao,
Nederlandse Antillen
- 06 *Naam en adres van de gemachtigde of vermelding van het correspondentie-adres van de deposant*
OFFICE PARETTE (FRED MAES)
Avenue Gabrielle Petit 2
B-7940 Brugelette
België.
- 08 *Afbeelding van de tekening of het model*
ZIE AFBEELDING(EN)
- 11 *Vermelding van het voortbrengsel gevolgd door de aanduiding van de klasse(n) en onderklasse(n)*
Spuithouder (kl 24-02).
- 13 *Recht van voorrang als bedoeld in artikel 4 van het verdrag van Parijs tot bescherming van de Industriële Eigendom*
Groot-Brittannië, dd. 13 05 1998, nr. 2074620, Applied Research Systems ARS Holding NV.
- 18 *Dagtekening van de aanvraag van de vernieuwing*
27.10.2008

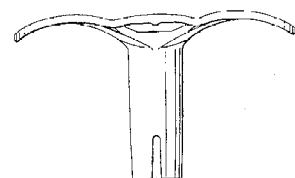
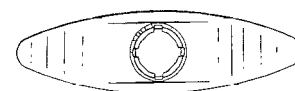

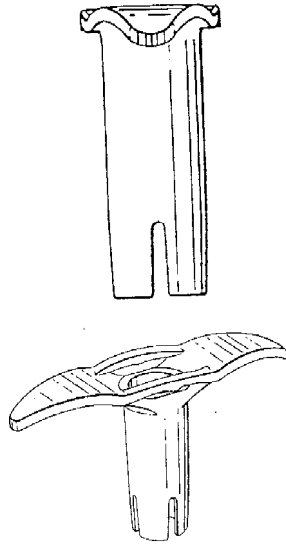

- 01 *Inschrijvingsnummer*
30488-00
Nummer en dagtekening (dag en uur) van het depot
75170-00 13.11.1998 , 24.00
- 02 *Vervaldatum*
13.11.2013
- 03 *Naam van de deposant*
Elephant Chain Block Company Limited
- 04 *Adres (straat en nummer) van de deposant*
180, Iwamuro 2-chome,
Osakasayama-shi
- 05 *Postcode, plaats en land van de deposant*
Osaka 589-0032,
Japan
- 06 *Naam en adres van de gemachtigde of vermelding van het correspondentie-adres van de deposant*
VEREENIGDE
Johan de Wittlaan 7
2517 JR Den Haag
Nederland.
- 08 *Afbeelding van de tekening of het model*
ZIE AFBEELDING(EN)
- 11 *Vermelding van het voortbrengsel gevolgd door de aanduiding van de klasse(n) en onderklasse(n)*
Hijswerktuig (kl 8-08; 12-05).
- 14 *Vermelding van de naam van de werkelijke ontwerper van de tekening*
MIZUTANI Toshimasa; UENO Yosio
- 18 *Dagtekening van de aanvraag van de vernieuwing*
31.10.2008

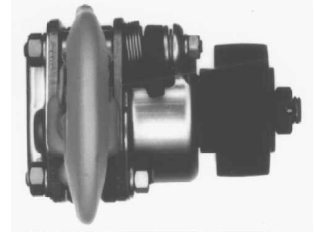
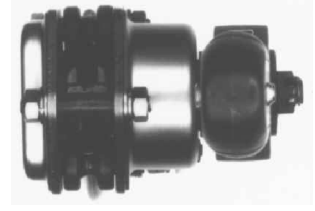

- 01 *Inschrijvingsnummer*
30497-02
Nummer en dagtekening (dag en uur) van het depot
75195-02 26.11.1998 , 24.00
- 02 *Vervaldatum*
26.11.2013
- 03 *Naam van de deposant*
Bruna B.V.
- 04 *Adres (straat en nummer) van de deposant*
Walmolen 21-23
- 05 *Postcode, plaats en land van de deposant*
3994 DL Houten,
Nederland
- 06 *Naam en adres van de gemachtigde of vermelding van het correspondentie-adres van de deposant*
Novagraaf Nederland B.V.
Hogehilweg 3
1101 CA Amsterdam-Zuidoost
Nederland.
- 08 *Afbeelding van de tekening of het model*
ZIE AFBEELDING(EN)
- 11 *Vermelding van het voortbrengsel gevolgd door de aanduiding van de klasse(n) en onderklasse(n)*
Boekentafel (kl 6-03, 04; 20-02).
- 18 *Dagtekening van de aanvraag van de vernieuwing*
10.10.2008





- 01 *Inschrijvingsnummer*
30497-03

Nummer en dagtekening (dag en uur) van het depot

75195-03 26.11.1998 , 24.00

- 02 *Vervaldatum*
26.11.2013

- 03 *Naam van de deposant*
Bruna B.V.

- 04 *Adres (straat en nummer) van de deposant*
Walmolen 21-23

- 05 *Postcode, plaats en land van de deposant*
3994 DL Houten,
Nederland

- 06 *Naam en adres van de gemachtigde of vermelding van het correspondentie-adres van de deposant*

Novagraaf Nederland B.V.
Hogehilweg 3
1101 CA Amsterdam-Zuidoost
Nederland.

- 08 *Afbeelding van de tekening of het model*
ZIE AFBEELDING(EN)

- 11 *Vermelding van het voortbrengsel gevolgd door de aanduiding van de klasse(n) en onderklasse(n)*
Tijdschriftenrek (kl 6-04; 20-02).

- 18 *Dagtekening van de aanvraag van de vernieuwing*
10.10.2008



- 01 *Inschrijvingsnummer*
30497-04

Nummer en dagtekening (dag en uur) van het depot

75195-04 26.11.1998 , 24.00

- 02 *Vervaldatum*
26.11.2013

- 03 *Naam van de deposant*
Bruna B.V.

- 04 *Adres (straat en nummer) van de deposant*
Walmolen 21-23

- 05 *Postcode, plaats en land van de deposant*
3994 DL Houten,
Nederland

- 06 *Naam en adres van de gemachtigde of vermelding van het correspondentie-adres van de deposant*

Novagraaf Nederland B.V.
Hogehilweg 3
1101 CA Amsterdam-Zuidoost
Nederland.

- 08 *Afbeelding van de tekening of het model*
ZIE AFBEELDING(EN)

- 11 *Vermelding van het voortbrengsel gevolgd door de aanduiding van de klasse(n) en onderklasse(n)*
Wandmeubel voor papier-/schrijfwaren
(kl 6-04; 20-02).

- 18 *Dagtekening van de aanvraag van de vernieuwing*
10.10.2008



- 01 *Inschrijvingsnummer*
30497-05

Nummer en dagtekening (dag en uur) van het depot

75195-05 26.11.1998 , 24.00

- 02 *Vervaldatum*
26.11.2013

- 03 *Naam van de deposant*
Bruna B.V.

- 04 *Adres (straat en nummer) van de deposant*
Walmolen 21-23

- 05 *Postcode, plaats en land van de deposant*
3994 DL Houten,
Nederland

- 06 *Naam en adres van de gemachtigde of vermelding van het correspondentie-adres van de deposant*

Novagraaf Nederland B.V.
Hogehilweg 3
1101 CA Amsterdam-Zuidoost
Nederland.

- 08 *Afbeelding van de tekening of het model*
ZIE AFBEELDING(EN)

- 11 *Vermelding van het voortbrengsel gevolgd door de aanduiding van de klasse(n) en onderklasse(n)*
Boekenkast (kl 6-04; 20-02).

- 18 *Dagtekening van de aanvraag van de vernieuwing*
10.10.2008

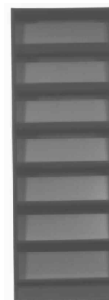

- 01 *Inschrijvingsnummer*
30497-06

Nummer en dagtekening (dag en uur) van het depot

75195-06 26.11.1998 , 24.00

- 02 *Vervaldatum*
26.11.2013

- 03 *Naam van de deposant*
Bruna B.V.

- 04 *Adres (straat en nummer) van de deposant*
Walmolen 21-23

- 05 *Postcode, plaats en land van de deposant*
3994 DL Houten,
Nederland

- 06 *Naam en adres van de gemachtigde of vermelding van het correspondentie-adres van de deposant*

Novagraaf Nederland B.V.
Hogehilweg 3
1101 CA Amsterdam-Zuidoost
Nederland.

- 08 *Afbeelding van de tekening of het model*
ZIE AFBEELDING(EN)

- 11 *Vermelding van het voortbrengsel gevolgd door de aanduiding van de klasse(n) en onderklasse(n)*
Tafel (kl 6-03; 20-02).

- 18 *Dagtekening van de aanvraag van de vernieuwing*
10.10.2008



- 01 *Numéro d'enregistrement*
30570-03
Numéro, date et heure du dépôt
75279-03 23.12.1998, 24.00
- 02 *Date d'échéance*
23.12.2013
- 03 *Nom du déposant*
COLGATE-PALMOLIVE
COMPANY,
Delaware corporation
- 04 *Adresse (rue et numéro) du déposant*
300 Park Avenue
- 05 *Code postal, localité et pays du déposant*
New York - New York 10022,
Etats-Unis d'Amérique
- 06 *Nom et adresse du mandataire ou indication de l'adresse postale du déposant*
Bureau Gevers S.A.
Holidaystraat 5
B-1831 Diegem
Belgique.
- 08 *Reproduction du dessin ou modèle*
VOIR REPRODUCTION(S)
- 11 *Indication du produit suivi de la (des) classe(s) et de la (des) sous-classe(s)*
Récipient (cl 9-01, 03).
- 13 *Droit de priorité visé à l'article 4 de la Convention de Paris pour la protection de la Propriété Industrielle*
Etats-Unis d'Amérique, le 09 07 1998,
no. 29/090,491, ZOGG John R.
- 14 *Indication du nom du véritable créateur du dessin ou modèle*
ZOGG John R.
- 18 *Date de réception de la requête du renouvellement*
13.10.2008

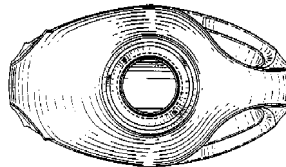
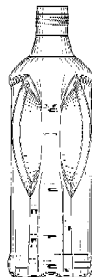
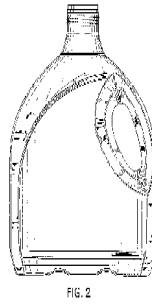
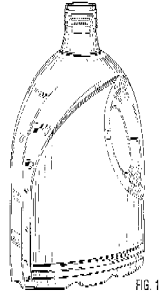

FIG. 5

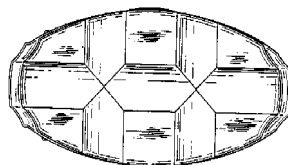

FIG. 6

- 01 *Numéro d'enregistrement*
30667-02
Numéro, date et heure du dépôt
75281-02 23.12.1998, 24.00
- 02 *Date d'échéance*
23.12.2013
- 03 *Nom du déposant*
SOMMERHUBER GmbH
- 04 *Adresse (rue et numéro) du déposant*
Resthofstrasse 69
- 05 *Code postal, localité et pays du déposant*
A-4400 Steyr,
Autriche
- 06 *Nom et adresse du mandataire ou indication de l'adresse postale du déposant*
Office Ernest T. FREYLINGER S.A.
234 route d'Arlon
L-8010 Strassen
Luxembourg.
- 08 *Reproduction du dessin ou modèle*
VOIR REPRODUCTION(S)
- 11 *Indication du produit suivi de la (des) classe(s) et de la (des) sous-classe(s)*
Elément de chauffage (cl 23-03; 25-01).
- 13 *Droit de priorité visé à l'article 4 de la Convention de Paris pour la protection de la Propriété Industrielle*
Autriche, le 03 07 1998, no. MU 2843/
98, Sommerhuber Keramik Gesells-
chaft m.b.H.
- 14 *Indication du nom du véritable créateur du dessin ou modèle*
WEIERMAYER Christoph
- 18 *Date de réception de la requête du renouvellement*
22.10.2008



- 01 *Numéro d'enregistrement*
30667-04
Numéro, date et heure du dépôt
75281-04 23.12.1998, 24.00
- 02 *Date d'échéance*
23.12.2013
- 03 *Nom du déposant*
SOMMERHUBER GmbH
- 04 *Adresse (rue et numéro) du déposant*
Resthofstrasse 69
- 05 *Code postal, localité et pays du déposant*
A-4400 Steyr,
Autriche
- 06 *Nom et adresse du mandataire ou indication de l'adresse postale du déposant*
Office Ernest T. FREYLINGER S.A.
234 route d'Arlon

L-8010 Strassen
Luxembourg.

08 *Reproduction du dessin ou modèle*
VOIR REPRODUCTION(S)

11 *Indication du produit suivi de la (des) classe(s) et de la (des) sous-classe(s)*
Elément de chauffage (cl 23-03; 25-01).

13 *Droit de priorité visé à l'article 4 de la Convention de Paris pour la protection de la Propriété Industrielle*
Autriche, le 03 07 1998, no. MU 2845/98, Sommerhuber Keramik Gesellschaft m.b.H.

14 *Indication du nom du véritable créateur du dessin ou modèle*
WEIERMAYER Christoph

18 *Date de réception de la requête du renouvellement*
22.10.2008



01 *Numéro d'enregistrement*
30667-07

Numéro, date et heure du dépôt
75281-07 23.12.1998 , 24.00

02 *Date d'échéance*
23.12.2013

03 *Nom du déposant*
SOMMERHUBER GmbH

04 *Adresse (rue et numéro) du déposant*
Resthofstrasse 69

05 *Code postal, localité et pays du déposant*
A-4400 Steyr,
Autriche

06 *Nom et adresse du mandataire ou indication de l'adresse postale du déposant*
Office Ernest T. FREYLINGER S.A.
234 route d'Arlon
L-8010 Strassen
Luxembourg.

08 *Reproduction du dessin ou modèle*
VOIR REPRODUCTION(S)

11 *Indication du produit suivi de la (des) classe(s) et de la (des) sous-classe(s)*
Elément de chauffage (cl 23-03; 25-01).

13 *Droit de priorité visé à l'article 4 de la Convention de Paris pour la protection de la Propriété Industrielle*
Autriche, le 03 07 1998, no. MU 2848/98, Sommerhuber Keramik Gesellschaft m.b.H.

14 *Indication du nom du véritable créateur du dessin ou modèle*
WEIERMAYER Christoph

18 *Date de réception de la requête du renouvellement*
22.10.2008



01 *Inschrijvingsnummer*
30669-00

Nummer en dagtekening (dag en uur) van het depot
75286-00 23.12.1998 , 24.00

02 *Vervaldatum*
23.12.2013

03 *Naam van de deposant*
Poloplast Kunststoffwerk GmbH & Co Kg

04 *Adres (straat en nummer) van de deposant*
Poloplast-Strasse 1

05 *Postcode, plaats en land van de deposant*
A-4060 Leoding,
Oostenrijk

06 *Naam en adres van de gemachtigde of vermelding van het correspondentie-adres van de deposant*
VEREENIGDE
Johan de Wittlaan 7
2517 JR Den Haag
Nederland.

08 *Afbeelding van de tekening of het model*
ZIE AFBEELDING(EN)

09 *Vermelding van de kleur(en)*
steenrood

11 *Vermelding van het voortbrengsel gevolgd door de aanduiding van de klasse(n) en onderklasse(n)*
Buis (kl 23-01).

13 *Recht van voorrang als bedoeld in artikel 4 van het verdrag van Parijs tot bescherming van de Industriële Eigendom*
Oostenrijk, dd. 16 07 1998, nr. MU-3064/98, Poloplast Kunststoffwerk GmbH & Co Kg.

18 *Dagtekening van de aanvraag van de vernieuwing*
31.10.2008



01 *Numéro d'enregistrement*
30675-00

Numéro, date et heure du dépôt
75313-00 12.01.1999 , 14.00

02 *Date d'échéance*
12.01.2014

03 *Nom du déposant*
Easydoing Oy

04 *Adresse (rue et numéro) du déposant*
Sahala

05 *Code postal, localité et pays du déposant*
FIN-77700 Rautalampi,
Finlande

06 *Nom et adresse du mandataire ou indication de l'adresse postale du déposant*
Bureau Gevers S.A.
Holidaystraat 5
B-1831 Diegem
Belgique.

08 *Reproduction du dessin ou modèle*
VOIR REPRODUCTION(S)

11 *Indication du produit suivi de la (des) classe(s) et de la (des) sous-classe(s)*
Assise de siège (cl 6-01).

13 *Droit de priorité visé à l'article 4 de la Convention de Paris pour la protection de la Propriété Industrielle*
Finlande, le 13 07 1998, no. M19980464, Easydoing Oy.

14 *Indication du nom du véritable créateur du dessin ou modèle*
JALKANEN Veli-Jussi

- 18 *Date de réception de la requête du renouvellement*
23.10.2008

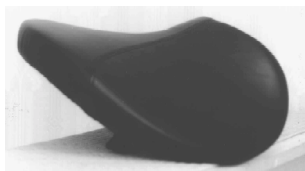

- 01 *Numéro d'enregistrement*
30784-00

Numéro, date et heure du dépôt
75130-00 04.11.1998 , 10.20

- 02 *Date d'échéance*
04.11.2013

- 03 *Nom du déposant*
Dart Industries Inc.,
Delaware corporation

- 04 *Adresse (rue et numéro) du déposant*
14901 S. Orange Blossom Trail

- 05 *Code postal, localité et pays du déposant*
Orlando, Florida 32837,
Etats-Unis d'Amérique

- 06 *Nom et adresse du mandataire ou indication de l'adresse postale du déposant*

Bureau Gevers S.A.
Holidaystraat 5
B-1831 Diegem
Belgique.

- 08 *Reproduction du dessin ou modèle*
VOIR REPRODUCTION(S)

- 11 *Indication du produit suivi de la (des) classe(s) et de la (des) sous-classe(s)*
Boîte (emballage) (cl 7-07; 9-03).

- 13 *Droit de priorité visé à l'article 4 de la Convention de Paris pour la protection de la Propriété Industrielle*

Etats-Unis d'Amérique, le 29 05 1998,
no. 29/088,717, MILLER D. Scott.

- 14 *Indication du nom du véritable créateur du dessin ou modèle*
MILLER D. Scott

- 18 *Date de réception de la requête du renouvellement*
22.10.2008

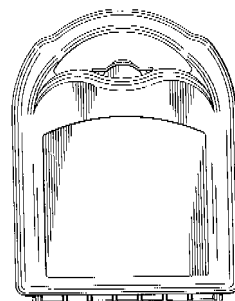
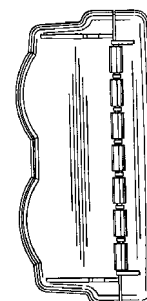
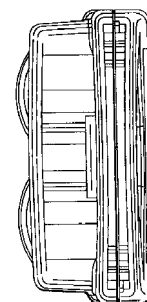
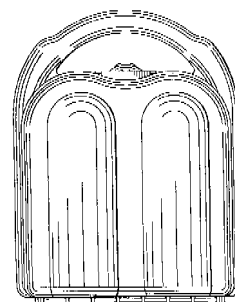
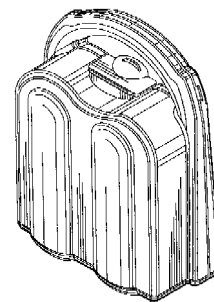
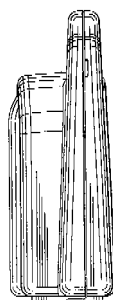
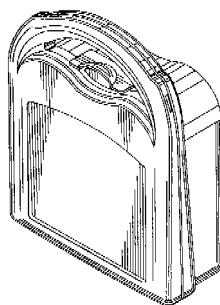

- 01 *Inschrijvingsnummer*
30901-01

Nummer en dagtekening (dag en uur) van het depot

75571-01 22.03.1999 , 24.00

- 02 *Vervaldatum*
22.03.2014
- 03 *Naam van de depositant*
Johann Hörtnagl
- 04 *Adres (straat en nummer) van de depositant*
Am Bichl 9
- 05 *Postcode, plaats en land van de depositant*
6166 Fulpmes - Tirol,
Oostenrijk
- 06 *Naam en adres van de gemachtigde of vermelding van het correspondentie-adres van de depositant*
Nederlandsch Octrooibureau
J.W. Frisolaan 13
2517 JS 's-Gravenhage
Nederland.
- 08 *Afbeelding van de tekening of het model*
ZIE AFBEELDING(EN)
- 11 *Vermelding van het voortbrengsel gevolgd door de aanduiding van de klasse(n) en onderklasse(n)*
Handgreep (kl 8-06).
- 13 *Recht van voorrang als bedoeld in artikel 4 van het verdrag van Parijs tot bescherming van de Industriële Eigendom*
Oostenrijk, dd. 29 09 1998, nr. MU 4106/98, HÖRTNAGL Johann.
- 18 *Dagtekening van de aanvraag van de vernieuwing*
20.10.2008

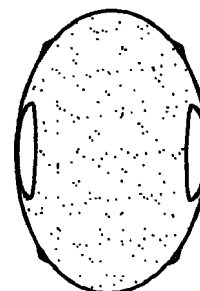
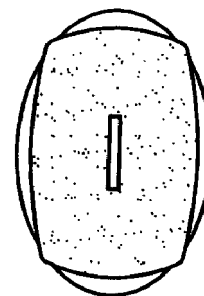
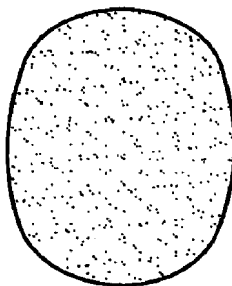
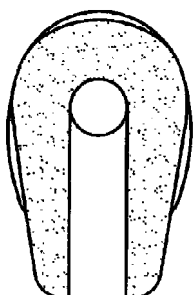
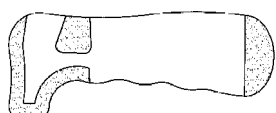
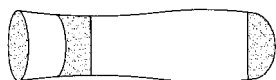
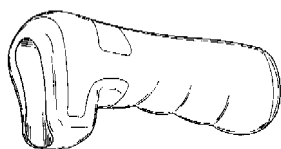

- 01 *Inschrijvingsnummer*
30901-02
Nummer en dagtekening (dag en uur) van het depot
75571-02 22.03.1999 , 24.00
- 02 *Vervaldatum*
22.03.2014
- 03 *Naam van de depositant*
Johann Hörtnagl
- 04 *Adres (straat en nummer) van de depositant*
Am Bichl 9
- 05 *Postcode, plaats en land van de depositant*
6166 Fulpmes - Tirol,
Oostenrijk
- 06 *Naam en adres van de gemachtigde of vermelding van het correspondentie-adres van de depositant*
Nederlandsch Octrooibureau
J.W. Frisolaan 13
2517 JS 's-Gravenhage
Nederland.
- 08 *Afbeelding van de tekening of het model*
ZIE AFBEELDING(EN)
- 11 *Vermelding van het voortbrengsel gevolgd door de aanduiding van de klasse(n) en onderklasse(n)*
Handgreep (kl 8-06).
- 13 *Recht van voorrang als bedoeld in artikel 4 van het verdrag van Parijs tot bescherming van de Industriële Eigendom*
Oostenrijk, dd. 21 10 1998, nr. MU 4337/98, HÖRTNAGL Johann.
- 18 *Dagtekening van de aanvraag van de vernieuwing*
20.10.2008

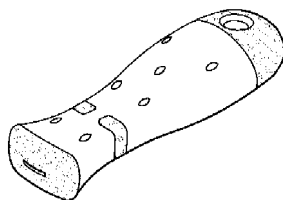

- 01 *Inschrijvingsnummer*
31174-00
Nummer en dagtekening (dag en uur) van het depot
75737-00 07.05.1999 , 10.00
- 02 *Vervaldatum*
07.05.2014
- 03 *Naam van de depositant*
Verhoeven Tools B.V.
- 04 *Adres (straat en nummer) van de depositant*
de Geerden 16
- 05 *Postcode, plaats en land van de depositant*
5334 LE Velddriël,
Nederland
- 08 *Afbeelding van de tekening of het model*
ZIE AFBEELDING(EN)
- 11 *Vermelding van het voortbrengsel gevolgd door de aanduiding van de klasse(n) en onderklasse(n)*
Voegkam (kl 8-05).
- 12 *Beschrijving van de kenmerkende eigenschappen van het nieuwe uiterlijk van het voortbrengsel; in voorkomend geval, vermelding van de onderdelen van de tekening of het model waarop de kleuren betrekking hebben*
De voegkam bestaat uit twee aaneengesloten kunststof delen; de voegkam is voorzien van drie uitsparingen en een voeggaas voorzien van een metalen rail; de voegkam is afgesloten door middel van twee verende stalen clips.
- 14 *Vermelding van de naam van de werkelijke ontwerper van de tekening*
VERHOEVEN, Kees
- 18 *Dagtekening van de aanvraag van de vernieuwing*
30.10.2008





- 01 *Inschrijvingsnummer*
35748-00
Nummer en dagtekening (dag en uur) van het depot
80645-00 24.07.2003 , 10.00
- 02 *Vervaldatum*
24.07.2013
- 03 *Naam van de deposant*
Struyk Verwo Groep B.V.,
Kanaaldijk 10,
6031 MZ Nederweert
- 04 *Adres (straat en nummer) van de deposant*
Postbus 251
- 05 *Postcode, plaats en land van de deposant*
6000 AG Weert
Nederland
- 08 *Afbeelding van de tekening of het model*
ZIE AFBEELDING(EN)
- 11 *Vermelding van het voortbrengsel gevolgd door de aanduiding van de klasse(n) en onderklasse(n)*
Afvoerriolering (kl 23-01, 02; 25-01, 02).
- 18 *Dagtekening van de aanvraag van de vernieuwing*
24.01.2008

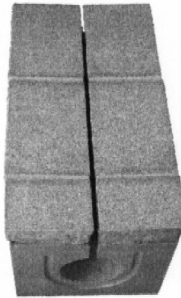

- 01 *Inschrijvingsnummer*
35880-00
Nummer en dagtekening (dag en uur) van het depot
80685-00 27.08.2003 , 10.00
- 02 *Vervaldatum*
27.08.2013
- 03 *Naam van de deposant*
EECKHAUDT Andy
- 04 *Adres (straat en nummer) van de deposant*
Moeststraat 13
- 05 *Postcode, plaats en land van de deposant*
9260 Schellebelle,
België
- 06 *Naam en adres van de gemachtigde of vermelding van het correspondentie-adres van de deposant*
Bureau Gevers N.V.
Holidaystraat 5
B-1831 Diegem
België.
- 08 *Afbeelding van de tekening of het model*
ZIE AFBEELDING(EN)
- 11 *Vermelding van het voortbrengsel gevolgd door de aanduiding van de klasse(n) en onderklasse(n)*
Lottowijzer (kl 19-08).
- 18 *Dagtekening van de aanvraag van de vernieuwing*
27.08.2008

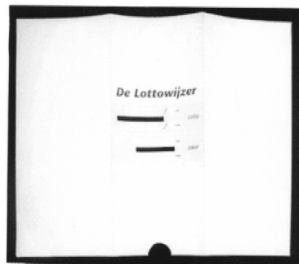

- 01 *Inschrijvingsnummer*
35919-00
Nummer en dagtekening (dag en uur) van het depot
80792-00 16.10.2003 , 23.59
- 02 *Vervaldatum*
16.10.2013
- 03 *Naam van de deposant*
Spinder Fietsendragers B.V.
- 04 *Adres (straat en nummer) van de deposant*
Reitsmastraat 63
- 05 *Postcode, plaats en land van de deposant*
9281 LC Harkema,
Nederland
- 06 *Naam en adres van de gemachtigde of vermelding van het correspondentie-adres van de deposant*
Muller & Eilbracht B.V.
Postbus 1080
2260 BB Leidschendam
Nederland.
- 08 *Afbeelding van de tekening of het model*
ZIE AFBEELDING(EN)
- 11 *Vermelding van het voortbrengsel gevolgd door de aanduiding van de klasse(n) en onderklasse(n)*
Fietsdrager (kl 12-16).
- 18 *Dagtekening van de aanvraag van de vernieuwing*
30.09.2008



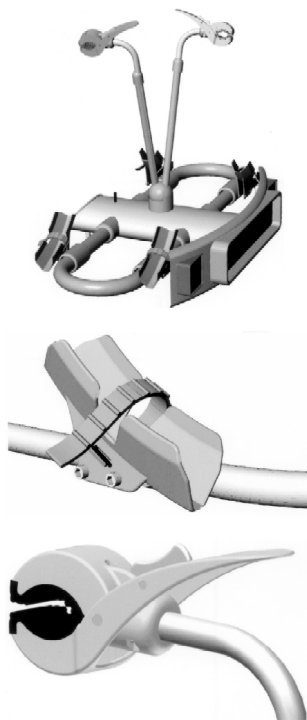

- 01 *Inschrijvingsnummer*
36005-00
Nummer en dagtekening (dag en uur) van het depot
80721-00 10.09.2003 , 10.00
- 02 *Vervaldatum*
10.09.2013
- 03 *Naam van de deposant*
Stichting Waag Society
- 04 *Adres (straat en nummer) van de deposant*
Nieuwmarkt 4
- 05 *Postcode, plaats en land van de deposant*
1012 CR Amsterdam,
Nederland
- 06 *Naam en adres van de gemachtigde of vermelding van het correspondentie-adres van de deposant*
Bousie advocaten
Nieuwezijds Voorburgwal 325
1012 RM Amsterdam
Nederland.
- 08 *Afbeelding van de tekening of het model*
ZIE AFBEELDING(EN)
- 11 *Vermelding van het voortbrengsel gevolgd door de aanduiding van de klasse(n) en onderklasse(n)*
Computertafel (kl 6-03).
- 18 *Dagtekening van de aanvraag van de vernieuwing*
31.07.2008

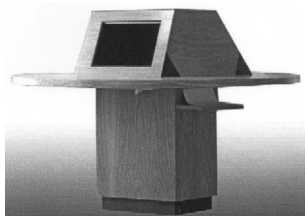
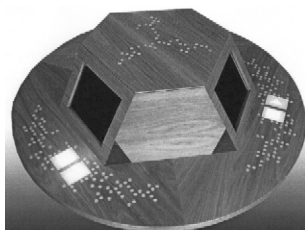
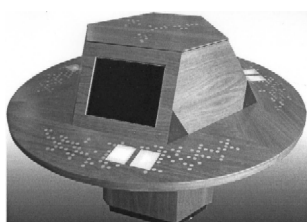

- 01 *Inschrijvingsnummer*
36045-00
Nummer en dagtekening (dag en uur) van het depot
80737-00 12.09.2003 , 24.00
- 02 *Vervaldatum*
12.09.2013
- 03 *Naam van de deposant*
Scania CV AB
- 04 *Adres (straat en nummer) van de deposant*
- 05 *Postcode, plaats en land van de deposant*
S-151 87 Södertälje,
Zweden
- 06 *Naam en adres van de gemachtigde of vermelding van het correspondentie-adres van de deposant*
OFFICE PARETTE (FRED MAES)
Avenue Gabrielle Petit 2
B-7940 Brugelette
België.
- 08 *Afbeelding van de tekening of het model*
ZIE AFBEELDING(EN)
- 11 *Vermelding van het voortbrengsel gevolgd door de aanduiding van de klasse(n) en onderklasse(n)*
Dak drager (kl 12-16).
- 13 *Recht van voorrang als bedoeld in artikel 4 van het verdrag van Parijs tot bescherming van de Industriële Eigendom*
Zweden, dd. 18 03 2003, nr. 03-0373,
Scania CV AB.
- 14 *Vermelding van de naam van de werkelijke ontwerper van de tekening*
LARSSON Mikael; BODESTIG Anna
- 18 *Dagtekening van de aanvraag van de vernieuwing*
04.07.2008



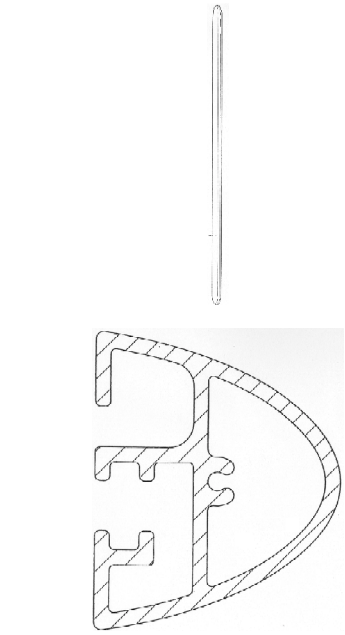
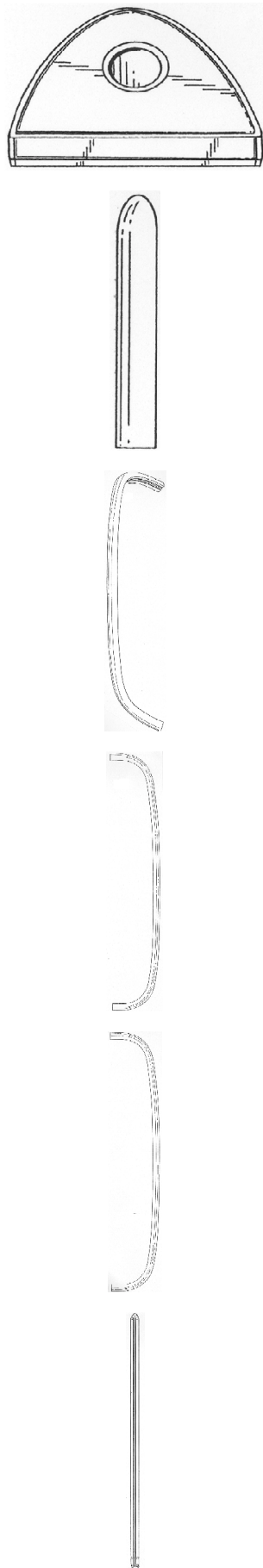
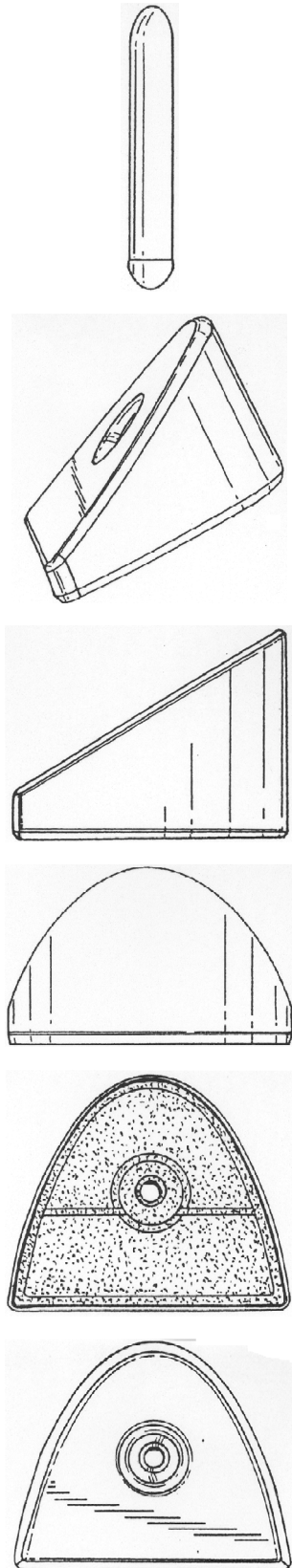

01 *Inschrijvingsnummer*

36065-01

Nummer en dagtekening (dag en uur) van het depot

80926-01 23.01.2004 , 10.00

02 *Vervaldatum*

23.01.2014

03 *Naam van de deposant*

Schut Systems b.v.

04 *Adres (straat en nummer) van de deposant*

Loubergweg 22

05 *Postcode, plaats en land van de deposant*

6961 EK Eerbeek,
Nederland

08 *Afbeelding van de tekening of het model*

ZIE AFBEELDING(EN)

11 *Vermelding van het voortbrengsel gevolgd door de aanduiding van de klasse(n) en onderklasse(n)*

Verpakkingendoos (kl 9-03).

14 *Vermelding van de naam van de werkelijke ontwerper van de tekening*

VAN HUFFELEN Christiaan Karel

18 *Dagtekening van de aanvraag van de vernieuwing*

29.10.2008

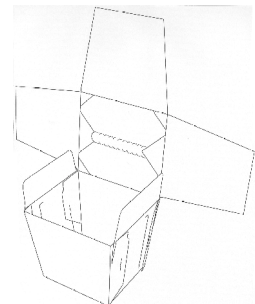

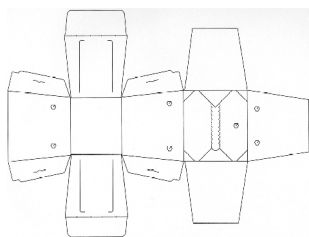

01 *Inschrijvingsnummer*
36065-02

Nummer en dagtekening (dag en uur) van het depot

80926-02 23.01.2004 , 10.00

02 *Vervaldatum*
23.01.2014

03 *Naam van de deposant*
Schut Systems b.v.

04 *Adres (straat en nummer) van de deposant*
Loubergweg 22

05 *Postcode, plaats en land van de deposant*
6961 EK Eerbeek,
Nederland

08 *Afbeelding van de tekening of het model*
ZIE AFBEELDING(EN)

11 *Vermelding van het voortbrengsel gevolgd door de aanduiding van de klasse(n) en onderklasse(n)*
Plano verpakking (kl 9-03).

14 *Vermelding van de naam van de werkelijke ontwerper van de tekening*
VAN HUFFELEN Christiaan Karel

18 *Dagtekening van de aanvraag van de vernieuwing*
29.10.2008

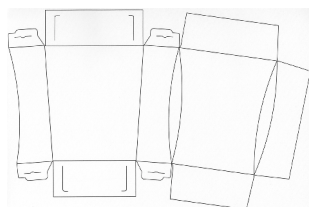

01 *Inschrijvingsnummer*
36065-03

Nummer en dagtekening (dag en uur) van het depot

80926-03 23.01.2004 , 10.00

02 *Vervaldatum*
23.01.2014

03 *Naam van de deposant*
Schut Systems b.v.

04 *Adres (straat en nummer) van de deposant*
Loubergweg 22

05 *Postcode, plaats en land van de deposant*
6961 EK Eerbeek,
Nederland

08 *Afbeelding van de tekening of het model*
ZIE AFBEELDING(EN)

11 *Vermelding van het voortbrengsel gevolgd door de aanduiding van de klasse(n) en onderklasse(n)*
Plano verpakking (kl 9-03).

14 *Vermelding van de naam van de werkelijke ontwerper van de tekening*

VAN HUFFELEN Christiaan Karel

18 *Dagtekening van de aanvraag van de vernieuwing*
29.10.2008

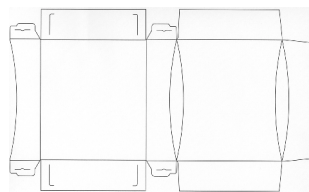

01 *Inschrijvingsnummer*
36073-01

Nummer en dagtekening (dag en uur) van het depot

80975-01 24.02.2004 , 23.59

02 *Vervaldatum*
24.02.2014

03 *Naam van de deposant*
AALST CHOCOLATE PTE LTD

04 *Adres (straat en nummer) van de deposant*
1 North Bridge Road, # 09-05 High Street Centre

05 *Postcode, plaats en land van de deposant*
Singapore 179094,
Singapore

06 *Naam en adres van de gemachtigde of vermelding van het correspondentie-adres van de deposant*
Novagraaf Nederland B.V.
Hogehilweg 3
1101 CA Amsterdam-Zuidoost
Nederland.

08 *Afbeelding van de tekening of het model*
ZIE AFBEELDING(EN)

11 *Vermelding van het voortbrengsel gevolgd door de aanduiding van de klasse(n) en onderklasse(n)*
Chocolade (kl 1-01).

13 *Recht van voorrang als bedoeld in artikel 4 van het verdrag van Parijs tot bescherming van de Industriële Eigendom*
Singapore, dd. 20 01 2004, nr. D2004/124/A, Aalst Chocolate Pte Ltd.

18 *Dagtekening van de aanvraag van de vernieuwing*
03.10.2008

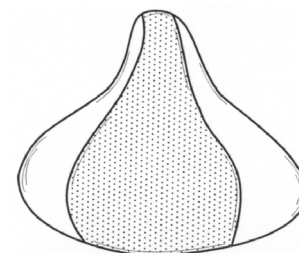
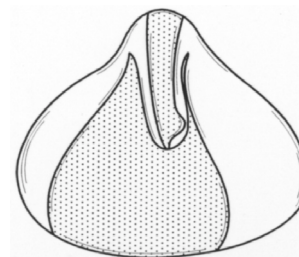
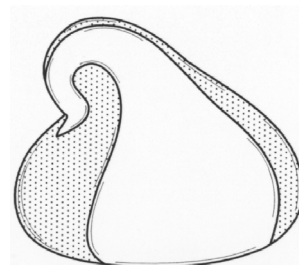
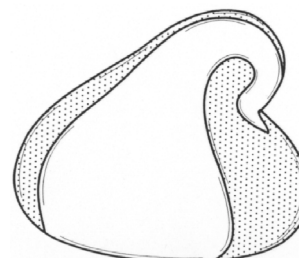
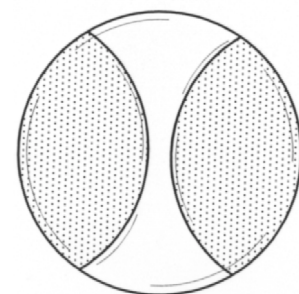
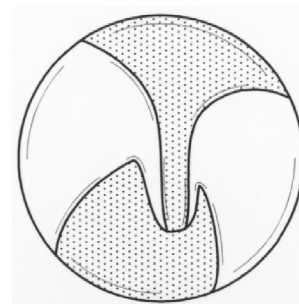
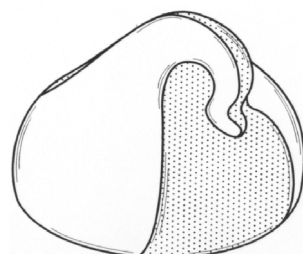

01 *Inschrijvingsnummer***36073-02***Nummer en dagtekening (dag en uur) van het depot*

80975-02 24.02.2004 , 23.59

02 *Vervaldatum*

24.02.2014

03 *Naam van de deposant*

AALST CHOCOLATE PTE LTD

04 *Adres (straat en nummer) van de deposant*

1 North Bridge Road, # 09-05 High Street Centre

05 *Postcode, plaats en land van de deposant*

Singapore 179094, Singapore

06 *Naam en adres van de gemachtigde of vermelding van het correspondentie-adres van de deposant*Novagraaf Nederland B.V.
Hogehilweg 3
1101 CA Amsterdam-Zuidoost
Nederland.08 *Afbeelding van de tekening of het model*
ZIE AFBEELDING(EN)11 *Vermelding van het voortbrengsel gevolgd door de aanduiding van de klasse(n) en onderklasse(n)*

Chocolade (kl 1-01).

13 *Recht van voorrang als bedoeld in artikel 4 van het verdrag van Parijs tot bescherming van de Industriële Eigendom*

Singapore, dd. 20 01 2004, nr. D2004/125/H, Aalst Chocolate Pte Ltd.

18 *Dagtekening van de aanvraag van de vernieuwing*

03.10.2008

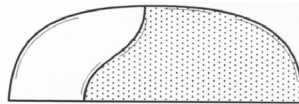
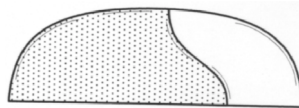
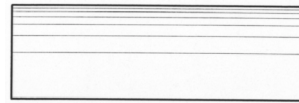
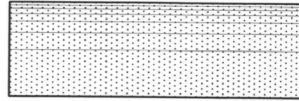
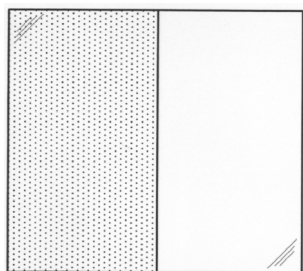
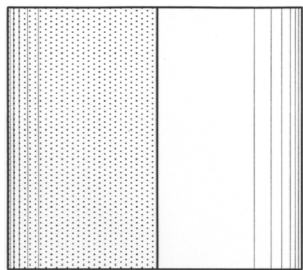
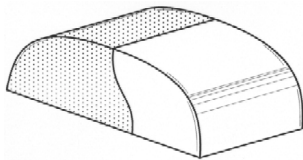
01 *Inschrijvingsnummer***36090-00***Nummer en dagtekening (dag en uur) van het depot*

80781-00 09.10.2003 , 10.00

02 *Vervaldatum*

09.10.2013

03 *Naam van de deposant*

NEC CORPORATION

04 *Adres (straat en nummer) van de deposant*

7-1, Shiba 5-chome Minato-ku

05 *Postcode, plaats en land van de deposant*Tokyo,
Japan06 *Naam en adres van de gemachtigde of vermelding van het correspondentie-adres van de deposant*Elzas Noordzij B.V.
De Lairessestraat 159
1075 HK Amsterdam
Nederland.08 *Afbeelding van de tekening of het model*
ZIE AFBEELDING(EN)11 *Vermelding van het voortbrengsel gevolgd door de aanduiding van de klasse(n) en onderklasse(n)*

Apparatuur voor data communicatie (kl 14-02, 03).

12 *Beschrijving van de kenmerkende eigenschappen van het nieuwe uiterlijk van het voortbrengsel; in voorkomend geval, vermelding van de onderdelen van de tekening of het model waarop de kleuren betrekking hebben*

Fig. 1: Vooraanzicht; fig. 2: achteraanzicht; fig. 3: linker zijaanzicht; fig. 4: rechter zijaanzicht; fig. 5: bovenaanzicht; fig. 6: onderaanzicht; fig. 7: aanzicht in perspectief.

13 *Recht van voorrang als bedoeld in artikel 4 van het verdrag van Parijs tot bescherming van de Industriële Eigendom*

Japan, dd. 20 05 2003, nr. 2003-13872, NEC Corporation; NEC Wireless Networks, Ltd.

14 *Vermelding van de naam van de werkelijke ontwerper van de tekening*

YOKOYAMA Yukihiko; YOSHIDA Hiroyuki; OKABE Mitsuhiro; OUCHI Iwao

18 *Dagtekening van de aanvraag van de vernieuwing*

02.10.2008

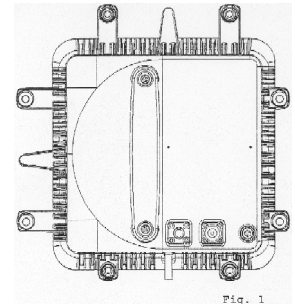

Fig. 1

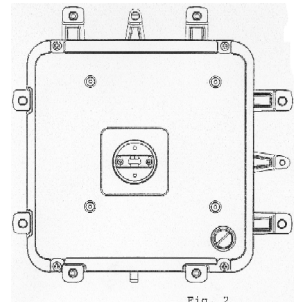

Fig. 2

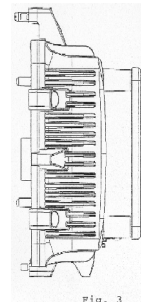

Fig. 3

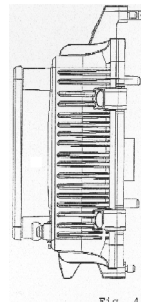

Fig. 4

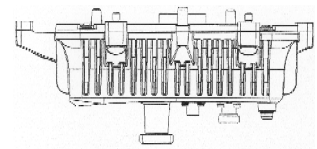

Fig. 5

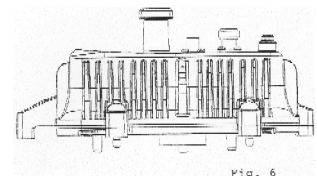

Fig. 6

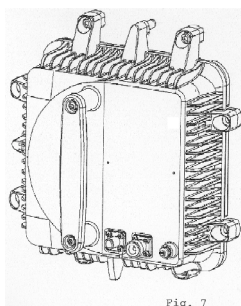

Fig. 7

- 01 *Inschrijvingsnummer*
36102-00
Nummer en dagtekening (dag en uur) van het depot
80855-00 03.12.2003 , 10.00
- 02 *Vervaldatum*
03.12.2013
- 03 *Naam van de deposant*
FROST INVEST N.V.
- 04 *Adres (straat en nummer) van de deposant*
Baarleveldestraat 8
- 05 *Postcode, plaats en land van de deposant*
9031 Drongen,
België
- 06 *Naam en adres van de gemachtigde of vermelding van het correspondentie-adres van de deposant*
Bureau Gevers N.V.
Holidaystraat 5
B-1831 Diegem
België.
- 08 *Afbeelding van de tekening of het model*
ZIE AFBEELDING(EN)
- 09 *Vermelding van de kleur(en)*
blauw, wit
- 11 *Vermelding van het voortbrengsel gevolgd door de aanduiding van de klasse(n) en onderklasse(n)*
Koeltas (kl 3-01; 7-07).
- 18 *Dagtekening van de aanvraag van de vernieuwing*
26.08.2008



- 01 *Inschrijvingsnummer*
36112-01
Nummer en dagtekening (dag en uur) van het depot
81022-01 08.04.2004 , 23.59
- 02 *Vervaldatum*
08.04.2014
- 03 *Naam van de deposant*
KNEZEVIC Mario
- 04 *Adres (straat en nummer) van de deposant*
Witte de Withstraat 12
- 05 *Postcode, plaats en land van de deposant*
3201 CW Spijkensisse,
Nederland
- 08 *Afbeelding van de tekening of het model*
ZIE AFBEELDING(EN)
- 11 *Vermelding van het voortbrengsel gevolgd door de aanduiding van de klasse(n) en onderklasse(n)*
Hondenbad (kl 23-02; 30-99).
- 12 *Beschrijving van de kenmerkende eigenschappen van het nieuwe uiterlijk van het voortbrengsel; in voorkomend geval, vermelding van de onderdelen van de tekening of het model waarop de kleuren betrekking hebben*
Hondenbad met uitsparing aan de voorkant.
- 14 *Vermelding van de naam van de werkelijke ontwerper van de tekening*
KNEZEVIC Mario
- 18 *Dagtekening van de aanvraag van de vernieuwing*
21.10.2008



- 01 *Inschrijvingsnummer*
36112-02

Nummer en dagtekening (dag en uur) van het depot

81022-02 08.04.2004 , 23.59

- 02 *Vervaldatum*
08.04.2014
- 03 *Naam van de deposant*
KNEZEVIC Mario
- 04 *Adres (straat en nummer) van de deposant*
Witte de Withstraat 12
- 05 *Postcode, plaats en land van de deposant*
3201 CW Spijkensisse,
Nederland
- 08 *Afbeelding van de tekening of het model*
ZIE AFBEELDING(EN)
- 11 *Vermelding van het voortbrengsel gevolgd door de aanduiding van de klasse(n) en onderklasse(n)*
Trimitafel (kl 6-03; 30-99).
- 12 *Beschrijving van de kenmerkende eigenschappen van het nieuwe uiterlijk van het voortbrengsel; in voorkomend geval, vermelding van de onderdelen van de tekening of het model waarop de kleuren betrekking hebben*
Trimitafel voorzien van schuine stang in de voet.
- 14 *Vermelding van de naam van de werkelijke ontwerper van de tekening*
KNEZEVIC Mario
- 18 *Dagtekening van de aanvraag van de vernieuwing*
21.10.2008

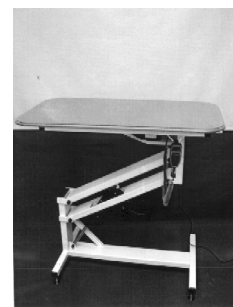

- 01 *Inschrijvingsnummer*
36112-03
Nummer en dagtekening (dag en uur) van het depot
81022-03 08.04.2004 , 23.59
- 02 *Vervaldatum*
08.04.2014
- 03 *Naam van de deposant*
KNEZEVIC Mario
- 04 *Adres (straat en nummer) van de deposant*
Witte de Withstraat 12

- 05 *Postcode, plaats en land van de deposant*
3201 CW Spijkenisse,
Nederland
- 08 *Afbeelding van de tekening of het model*
ZIE AFBEELDING(EN)
- 11 *Vermelding van het voortbrengsel gevolgd door de aanduiding van de klasse(n) en onderklasse(n)*
Trimtafel (kl 6-03; 30-99).
- 14 *Vermelding van de naam van de werkelijke ontwerper van de tekening*
KNEZEVIC Mario
- 18 *Dagtekening van de aanvraag van de vernieuwing*
21.10.2008



- 01 *Inschrijvingsnummer*
36112-04
Nummer en dagtekening (dag en uur) van het depot
81022-04 08.04.2004 , 23.59
- 02 *Vervaldatum*
08.04.2014
- 03 *Naam van de deposant*
KNEZEVIC Mario
- 04 *Adres (straat en nummer) van de deposant*
Witte de Withstraat 12
- 05 *Postcode, plaats en land van de deposant*
3201 CW Spijkenisse,
Nederland
- 08 *Afbeelding van de tekening of het model*
ZIE AFBEELDING(EN)
- 11 *Vermelding van het voortbrengsel gevolgd door de aanduiding van de klasse(n) en onderklasse(n)*
Trimtafel (kl 6-03; 30-99).
- 14 *Vermelding van de naam van de werkelijke ontwerper van de tekening*
KNEZEVIC Mario
- 18 *Dagtekening van de aanvraag van de vernieuwing*
21.10.2008

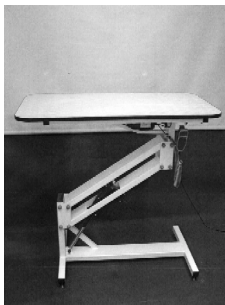

- 01 *Inschrijvingsnummer*
36112-05
Nummer en dagtekening (dag en uur) van het depot
81022-05 08.04.2004 , 23.59
- 02 *Vervaldatum*
08.04.2014
- 03 *Naam van de deposant*
KNEZEVIC Mario
- 04 *Adres (straat en nummer) van de deposant*
Witte de Withstraat 12
- 05 *Postcode, plaats en land van de deposant*
3201 CW Spijkenisse,
Nederland
- 08 *Afbeelding van de tekening of het model*
ZIE AFBEELDING(EN)
- 09 *Vermelding van de kleur(en)*
bruin, lichtbruin, zwart
- 11 *Vermelding van het voortbrengsel gevolgd door de aanduiding van de klasse(n) en onderklasse(n)*
Etiket (kl 19-08).
- 14 *Vermelding van de naam van de werkelijke ontwerper van de tekening*
KNEZEVIC Mario
- 18 *Dagtekening van de aanvraag van de vernieuwing*
21.10.2008



- 01 *Inschrijvingsnummer*
36112-06
Nummer en dagtekening (dag en uur) van het depot
81022-06 08.04.2004 , 23.59
- 02 *Vervaldatum*
08.04.2014
- 03 *Naam van de deposant*
KNEZEVIC Mario
- 04 *Adres (straat en nummer) van de deposant*
Witte de Withstraat 12
- 05 *Postcode, plaats en land van de deposant*
3201 CW Spijkenisse,
Nederland
- 08 *Afbeelding van de tekening of het model*
ZIE AFBEELDING(EN)
- 09 *Vermelding van de kleur(en)*
oranje, lichtoranje, zwart
- 11 *Vermelding van het voortbrengsel gevolgd door de aanduiding van de klasse(n) en onderklasse(n)*
Etiket (kl 19-08).
- 14 *Vermelding van de naam van de werkelijke ontwerper van de tekening*
KNEZEVIC Mario

- 18 *Dagtekening van de aanvraag van de vernieuwing*
21.10.2008



- 01 *Inschrijvingsnummer*
36112-07
Nummer en dagtekening (dag en uur) van het depot
81022-07 08.04.2004 , 23.59
- 02 *Vervaldatum*
08.04.2014
- 03 *Naam van de deposant*
KNEZEVIC Mario
- 04 *Adres (straat en nummer) van de deposant*
Witte de Withstraat 12
- 05 *Postcode, plaats en land van de deposant*
3201 CW Spijkenisse,
Nederland
- 08 *Afbeelding van de tekening of het model*
ZIE AFBEELDING(EN)
- 09 *Vermelding van de kleur(en)*
paars, lichtpaars, zwart
- 11 *Vermelding van het voortbrengsel gevolgd door de aanduiding van de klasse(n) en onderklasse(n)*
Etiket (kl 19-08).
- 14 *Vermelding van de naam van de werkelijke ontwerper van de tekening*
KNEZEVIC Mario
- 18 *Dagtekening van de aanvraag van de vernieuwing*
21.10.2008



- 01 *Inschrijvingsnummer*
36112-08
Nummer en dagtekening (dag en uur) van het depot
81022-08 08.04.2004 , 23.59
- 02 *Vervaldatum*
08.04.2014

- 03 *Naam van de deposant*
KNEZEVIC Mario
- 04 *Adres (straat en nummer) van de deposant*
Witte de Withstraat 12
- 05 *Postcode, plaats en land van de deposant*
3201 CW Spijkenisse,
Nederland
- 08 *Afbeelding van de tekening of het model*
ZIE AFBEELDING(EN)
- 09 *Vermelding van de kleur(en)*
bruin, lichtbruin, zwart.
- 11 *Vermelding van het voortbrengsel gevolgd door de aanduiding van de klasse(n) en onderklasse(n)*
Etiket (kl 19-08).
- 14 *Vermelding van de naam van de werkelijke ontwerper van de tekening*
KNEZEVIC Mario
- 18 *Dagtekening van de aanvraag van de vernieuwing*
21.10.2008



- 01 *Inschrijvingsnummer*
36112-09
Nummer en dagtekening (dag en uur) van het depot
81022-09 08.04.2004 , 23.59
- 02 *Vervaldatum*
08.04.2014
- 03 *Naam van de deposant*
KNEZEVIC Mario
- 04 *Adres (straat en nummer) van de deposant*
Witte de Withstraat 12
- 05 *Postcode, plaats en land van de deposant*
3201 CW Spijkenisse,
Nederland
- 08 *Afbeelding van de tekening of het model*
ZIE AFBEELDING(EN)
- 09 *Vermelding van de kleur(en)*
geel, lichtgeel, zwart.
- 11 *Vermelding van het voortbrengsel gevolgd door de aanduiding van de klasse(n) en onderklasse(n)*
Etiket (kl 19-08).
- 14 *Vermelding van de naam van de werkelijke ontwerper van de tekening*
KNEZEVIC Mario
- 18 *Dagtekening van de aanvraag van de vernieuwing*
21.10.2008



- 01 *Inschrijvingsnummer*
36112-10
Nummer en dagtekening (dag en uur) van het depot
81022-10 08.04.2004 , 23.59
- 02 *Vervaldatum*
08.04.2014
- 03 *Naam van de deposant*
KNEZEVIC Mario
- 04 *Adres (straat en nummer) van de deposant*
Witte de Withstraat 12
- 05 *Postcode, plaats en land van de deposant*
3201 CW Spijkenisse,
Nederland
- 08 *Afbeelding van de tekening of het model*
ZIE AFBEELDING(EN)
- 09 *Vermelding van de kleur(en)*
groen, lichtgroen, zwart
- 11 *Vermelding van het voortbrengsel gevolgd door de aanduiding van de klasse(n) en onderklasse(n)*
Etiket (kl 19-08).
- 14 *Vermelding van de naam van de werkelijke ontwerper van de tekening*
KNEZEVIC Mario
- 18 *Dagtekening van de aanvraag van de vernieuwing*
21.10.2008



- 01 *Inschrijvingsnummer*
36112-11
Nummer en dagtekening (dag en uur) van het depot
81022-11 08.04.2004 , 23.59
- 02 *Vervaldatum*
08.04.2014
- 03 *Naam van de deposant*
KNEZEVIC Mario
- 04 *Adres (straat en nummer) van de deposant*
Witte de Withstraat 12

- 05 *Postcode, plaats en land van de deposant*
3201 CW Spijkenisse,
Nederland
- 08 *Afbeelding van de tekening of het model*
ZIE AFBEELDING(EN)
- 09 *Vermelding van de kleur(en)*
blauw, lichtblauw, zwart
- 11 *Vermelding van het voortbrengsel gevolgd door de aanduiding van de klasse(n) en onderklasse(n)*
Etiket (kl 19-08).
- 14 *Vermelding van de naam van de werkelijke ontwerper van de tekening*
KNEZEVIC Mario
- 18 *Dagtekening van de aanvraag van de vernieuwing*
21.10.2008



- 01 *Inschrijvingsnummer*
36112-12
Nummer en dagtekening (dag en uur) van het depot
81022-12 08.04.2004 , 23.59
- 02 *Vervaldatum*
08.04.2014
- 03 *Naam van de deposant*
KNEZEVIC Mario
- 04 *Adres (straat en nummer) van de deposant*
Witte de Withstraat 12
- 05 *Postcode, plaats en land van de deposant*
3201 CW Spijkenisse,
Nederland
- 08 *Afbeelding van de tekening of het model*
ZIE AFBEELDING(EN)
- 09 *Vermelding van de kleur(en)*
geel, lichtgeel, zwart
- 11 *Vermelding van het voortbrengsel gevolgd door de aanduiding van de klasse(n) en onderklasse(n)*
Etiket (kl 19-08).
- 14 *Vermelding van de naam van de werkelijke ontwerper van de tekening*
KNEZEVIC Mario
- 18 *Dagtekening van de aanvraag van de vernieuwing*
21.10.2008



- 01 *Inschrijvingsnummer*
36112-13

Nummer en dagtekening (dag en uur) van het depot

81022-13 08.04.2004 , 23.59

- 02 *Vervaldatum*
08.04.2014

- 03 *Naam van de deposant*
KNEZEVIC Mario

- 04 *Adres (straat en nummer) van de deposant*
Witte de Withstraat 12

- 05 *Postcode, plaats en land van de deposant*
3201 CW Spijkenisse,
Nederland

- 08 *Afbeelding van de tekening of het model*
ZIE AFBEELDING(EN)

- 09 *Vermelding van de kleur(en)*
groen, lichtgroen, zwart

- 11 *Vermelding van het voortbrengsel gevolgd door de aanduiding van de klasse(n) en onderklasse(n)*
Etiket (kl 19-08).

- 14 *Vermelding van de naam van de werkelijke ontwerper van de tekening*
KNEZEVIC Mario

- 18 *Dagtekening van de aanvraag van de vernieuwing*
21.10.2008

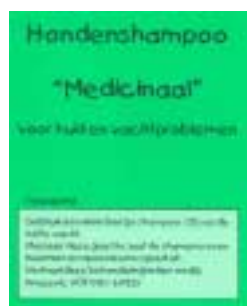

- 01 *Inschrijvingsnummer*
36112-14

Nummer en dagtekening (dag en uur) van het depot

81022-14 08.04.2004 , 23.59

- 02 *Vervaldatum*
08.04.2014

- 03 *Naam van de deposant*
KNEZEVIC Mario

- 04 *Adres (straat en nummer) van de deposant*
Witte de Withstraat 12

- 05 *Postcode, plaats en land van de deposant*
3201 CW Spijkenisse,
Nederland

- 08 *Afbeelding van de tekening of het model*
ZIE AFBEELDING(EN)

- 09 *Vermelding van de kleur(en)*
wit, zwart

- 11 *Vermelding van het voortbrengsel gevolgd door de aanduiding van de klasse(n) en onderklasse(n)*
Etiket (kl 19-08).

- 14 *Vermelding van de naam van de werkelijke ontwerper van de tekening*
KNEZEVIC Mario

- 18 *Dagtekening van de aanvraag van de vernieuwing*
21.10.2008

Handenshampoo

"Witte"

voor een zachte en
witte vacht

Toepassing

Gebruik een klein beetje shampoo (15) op de natte vacht.
Masseer deze goed in, laat de shampoo even inwerken en spoel daarna goed uit.
Herhaal deze behandeling indien nodig.
Knezevic VOF 0181-617533

- 01 *Inschrijvingsnummer*
36112-15

Nummer en dagtekening (dag en uur) van het depot

81022-15 08.04.2004 , 23.59

- 02 *Vervaldatum*
08.04.2014

- 03 *Naam van de deposant*
KNEZEVIC Mario

- 04 *Adres (straat en nummer) van de deposant*
Witte de Withstraat 12

- 05 *Postcode, plaats en land van de deposant*
3201 CW Spijkenisse,
Nederland

- 08 *Afbeelding van de tekening of het model*
ZIE AFBEELDING(EN)

- 09 *Vermelding van de kleur(en)*
groen, lichtgroen, zwart

- 11 *Vermelding van het voortbrengsel gevolgd door de aanduiding van de klasse(n) en onderklasse(n)*
Etiket (kl 19-08).

- 14 *Vermelding van de naam van de werkelijke ontwerper van de tekening*
KNEZEVIC Mario

- 18 *Dagtekening van de aanvraag van de vernieuwing*
21.10.2008



- 01 *Inschrijvingsnummer*
36112-16

Nummer en dagtekening (dag en uur) van het depot

81022-16 08.04.2004 , 23.59

- 02 *Vervaldatum*
08.04.2014

- 03 *Naam van de deposant*
KNEZEVIC Mario

- 04 *Adres (straat en nummer) van de deposant*
Witte de Withstraat 12

- 05 *Postcode, plaats en land van de deposant*
3201 CW Spijkenisse,
Nederland

- 08 *Afbeelding van de tekening of het model*
ZIE AFBEELDING(EN)

- 09 *Vermelding van de kleur(en)*
grijs, lichtgrijs, zwart

- 11 *Vermelding van het voortbrengsel gevolgd door de aanduiding van de klasse(n) en onderklasse(n)*
Etiket (kl 19-08).

- 14 *Vermelding van de naam van de werkelijke ontwerper van de tekening*
KNEZEVIC Mario

- 18 *Dagtekening van de aanvraag van de vernieuwing*
21.10.2008



- 01 *Inschrijvingsnummer*
36112-17

Nummer en dagtekening (dag en uur) van het depot

81022-17 08.04.2004 , 23.59

- 02 *Vervaldatum*
08.04.2014

- 03 *Naam van de deposant*
KNEZEVIC Mario

- 04 *Adres (straat en nummer) van de deposant*
Witte de Withstraat 12

- 05 *Postcode, plaats en land van de deposant*
3201 CW Spijkenisse,
Nederland
- 08 *Afbeelding van de tekening of het model*
ZIE AFBEELDING(EN)
- 09 *Vermelding van de kleur(en)*
roze, lichtroze, zwart
- 11 *Vermelding van het voortbrengsel gevolgd door de aanduiding van de klasse(n) en onderklasse(n)*
Etiket (kl 19-08).
- 14 *Vermelding van de naam van de werkelijke ontwerper van de tekening*
KNEZEVIC Mario
- 18 *Dagtekening van de aanvraag van de vernieuwing*
21.10.2008



- 01 *Inschrijvingsnummer*
36112-18
Nummer en dagtekening (dag en uur) van het depot
81022-18 08.04.2004 , 23.59
- 02 *Vervaldatum*
08.04.2014
- 03 *Naam van de deposant*
KNEZEVIC Mario
- 04 *Adres (straat en nummer) van de deposant*
Witte de Withstraat 12
- 05 *Postcode, plaats en land van de deposant*
3201 CW Spijkenisse,
Nederland
- 08 *Afbeelding van de tekening of het model*
ZIE AFBEELDING(EN)
- 09 *Vermelding van de kleur(en)*
roze, lichtroze, zwart
- 11 *Vermelding van het voortbrengsel gevolgd door de aanduiding van de klasse(n) en onderklasse(n)*
Etiket (kl 19-08).
- 14 *Vermelding van de naam van de werkelijke ontwerper van de tekening*
KNEZEVIC Mario
- 18 *Dagtekening van de aanvraag van de vernieuwing*
21.10.2008



- 01 *Inschrijvingsnummer*
36112-19
Nummer en dagtekening (dag en uur) van het depot
81022-19 08.04.2004 , 23.59
- 02 *Vervaldatum*
08.04.2014
- 03 *Naam van de deposant*
KNEZEVIC Mario
- 04 *Adres (straat en nummer) van de deposant*
Witte de Withstraat 12
- 05 *Postcode, plaats en land van de deposant*
3201 CW Spijkenisse,
Nederland
- 08 *Afbeelding van de tekening of het model*
ZIE AFBEELDING(EN)
- 09 *Vermelding van de kleur(en)*
roze, lichtroze, zwart
- 11 *Vermelding van het voortbrengsel gevolgd door de aanduiding van de klasse(n) en onderklasse(n)*
Etiket (kl 19-08).
- 14 *Vermelding van de naam van de werkelijke ontwerper van de tekening*
KNEZEVIC Mario
- 18 *Dagtekening van de aanvraag van de vernieuwing*
21.10.2008



- 01 *Inschrijvingsnummer*
36112-20
Nummer en dagtekening (dag en uur) van het depot
81022-20 08.04.2004 , 23.59
- 02 *Vervaldatum*
08.04.2014
- 03 *Naam van de deposant*
KNEZEVIC Mario
- 04 *Adres (straat en nummer) van de deposant*
Witte de Withstraat 12

- 05 *Postcode, plaats en land van de deposant*
3201 CW Spijkenisse,
Nederland
- 08 *Afbeelding van de tekening of het model*
ZIE AFBEELDING(EN)
- 09 *Vermelding van de kleur(en)*
roze, lichtroze, zwart
- 11 *Vermelding van het voortbrengsel gevolgd door de aanduiding van de klasse(n) en onderklasse(n)*
Etiket (kl 19-08).
- 14 *Vermelding van de naam van de werkelijke ontwerper van de tekening*
KNEZEVIC Mario
- 18 *Dagtekening van de aanvraag van de vernieuwing*
21.10.2008

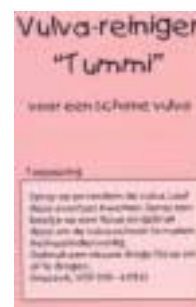

- 01 *Inschrijvingsnummer*
36112-21
Nummer en dagtekening (dag en uur) van het depot
81022-21 08.04.2004 , 23.59
- 02 *Vervaldatum*
08.04.2014
- 03 *Naam van de deposant*
KNEZEVIC Mario
- 04 *Adres (straat en nummer) van de deposant*
Witte de Withstraat 12
- 05 *Postcode, plaats en land van de deposant*
3201 CW Spijkenisse,
Nederland
- 08 *Afbeelding van de tekening of het model*
ZIE AFBEELDING(EN)
- 09 *Vermelding van de kleur(en)*
blauw, lichtblauw, zwart
- 11 *Vermelding van het voortbrengsel gevolgd door de aanduiding van de klasse(n) en onderklasse(n)*
Etiket (kl 19-08).
- 14 *Vermelding van de naam van de werkelijke ontwerper van de tekening*
KNEZEVIC Mario
- 18 *Dagtekening van de aanvraag van de vernieuwing*
21.10.2008



- 01 *Inschrijvingsnummer*
36112-22

Nummer en dagtekening (dag en uur) van het depot

81022-22 08.04.2004 , 23.59

- 02 *Vervaldatum*
08.04.2014

- 03 *Naam van de deposant*
KNEZEVIC Mario

- 04 *Adres (straat en nummer) van de deposant*
Witte de Withstraat 12

- 05 *Postcode, plaats en land van de deposant*
3201 CW Spijkenisse,
Nederland

- 08 *Afbeelding van de tekening of het model*
ZIE AFBEELDING(EN)

- 09 *Vermelding van de kleur(en)*
wit, zwart

- 11 *Vermelding van het voortbrengsel gevolgd door de aanduiding van de klasse(n) en onderklasse(n)*
Etiket (kl 19-08).

- 14 *Vermelding van de naam van de werkelijke ontwerper van de tekening*
KNEZEVIC Mario

- 18 *Dagtekening van de aanvraag van de vernieuwing*
21.10.2008

Oorcleaner

"Medi"

voorschone oren

Toepassing

Druppel een klein beetje oorcleaner in het oor. Masseer het oor lichtjes. De handiklat zal na massage zelf het hoofteuc. huiden waardoor de oorcleaner in het oor verspreift wordt. Maak de buitenrand van het oor herna droog met een tissue.
KNEZEVIC VDF 0181-617833

- 01 *Inschrijvingsnummer*
36112-23

Nummer en dagtekening (dag en uur) van het depot

81022-23 08.04.2004 , 23.59

- 02 *Vervaldatum*
08.04.2014

- 03 *Naam van de deposant*
KNEZEVIC Mario

- 04 *Adres (straat en nummer) van de deposant*
Witte de Withstraat 12

- 05 *Postcode, plaats en land van de deposant*
3201 CW Spijkenisse,
Nederland

- 08 *Afbeelding van de tekening of het model*
ZIE AFBEELDING(EN)

- 09 *Vermelding van de kleur(en)*
paars, lichtpaars, zwart

- 11 *Vermelding van het voortbrengsel gevolgd door de aanduiding van de klasse(n) en onderklasse(n)*
Etiket (kl 19-08).

- 14 *Vermelding van de naam van de werkelijke ontwerper van de tekening*
KNEZEVIC Mario

- 18 *Dagtekening van de aanvraag van de vernieuwing*
21.10.2008



- 01 *Inschrijvingsnummer*
36112-24

Nummer en dagtekening (dag en uur) van het depot

81022-24 08.04.2004 , 23.59

- 02 *Vervaldatum*
08.04.2014

- 03 *Naam van de deposant*
KNEZEVIC Mario

- 04 *Adres (straat en nummer) van de deposant*
Witte de Withstraat 12

- 05 *Postcode, plaats en land van de deposant*
3201 CW Spijkenisse,
Nederland

- 08 *Afbeelding van de tekening of het model*
ZIE AFBEELDING(EN)

- 09 *Vermelding van de kleur(en)*
lila, lichtlila, zwart

- 11 *Vermelding van het voortbrengsel gevolgd door de aanduiding van de klasse(n) en onderklasse(n)*
Etiket (kl 19-08).

- 14 *Vermelding van de naam van de werkelijke ontwerper van de tekening*
KNEZEVIC Mario

- 18 *Dagtekening van de aanvraag van de vernieuwing*
21.10.2008



- 01 *Inschrijvingsnummer*
36112-25

Nummer en dagtekening (dag en uur) van het depot

81022-25 08.04.2004 , 23.59

- 02 *Vervaldatum*
08.04.2014

- 03 *Naam van de deposant*
KNEZEVIC Mario

- 04 *Adres (straat en nummer) van de deposant*
Witte de Withstraat 12

- 05 *Postcode, plaats en land van de deposant*
3201 CW Spijkenisse,
Nederland

- 08 *Afbeelding van de tekening of het model*
ZIE AFBEELDING(EN)

- 09 *Vermelding van de kleur(en)*
donkergeel, geel, zwart

- 11 *Vermelding van het voortbrengsel gevolgd door de aanduiding van de klasse(n) en onderklasse(n)*
Etiket (kl 19-08).

- 14 *Vermelding van de naam van de werkelijke ontwerper van de tekening*
KNEZEVIC Mario

- 18 *Dagtekening van de aanvraag van de vernieuwing*
21.10.2008

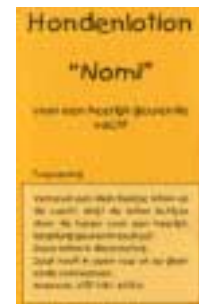

- 01 *Inschrijvingsnummer*
36112-26

Nummer en dagtekening (dag en uur) van het depot

81022-26 08.04.2004 , 23.59

- 02 *Vervaldatum*
08.04.2014

- 03 *Naam van de deposant*
KNEZEVIC Mario

- 04 *Adres (straat en nummer) van de deposant*
Witte de Withstraat 12

- 05 *Postcode, plaats en land van de deposant*
3201 CW Spijkenisse,
Nederland
- 08 *Afbeelding van de tekening of het model*
ZIE AFBEELDING(EN)
- 09 *Vermelding van de kleur(en)*
blauw, lichtblauw, zwart
- 11 *Vermelding van het voortbrengsel gevolgd door de aanduiding van de klasse(n) en onderklasse(n)*
Etiket (kl 19-08).
- 14 *Vermelding van de naam van de werkelijke ontwerper van de tekening*
KNEZEVIC Mario
- 18 *Dagtekening van de aanvraag van de vernieuwing*
21.10.2008



- 01 *Inschrijvingsnummer*
36112-27
- Nummer en dagtekening (dag en uur) van het depot*
81022-27 08.04.2004 , 23.59
- 02 *Vervaldatum*
08.04.2014
- 03 *Naam van de deposant*
KNEZEVIC Mario
- 04 *Adres (straat en nummer) van de deposant*
Witte de Withstraat 12
- 05 *Postcode, plaats en land van de deposant*
3201 CW Spijkenisse,
Nederland
- 08 *Afbeelding van de tekening of het model*
ZIE AFBEELDING(EN)
- 09 *Vermelding van de kleur(en)*
groen, lichtgroen, zwart
- 11 *Vermelding van het voortbrengsel gevolgd door de aanduiding van de klasse(n) en onderklasse(n)*
Etiket (kl 19-08).
- 14 *Vermelding van de naam van de werkelijke ontwerper van de tekening*
KNEZEVIC Mario
- 18 *Dagtekening van de aanvraag van de vernieuwing*
21.10.2008



- 01 *Inschrijvingsnummer*
36112-28
- Nummer en dagtekening (dag en uur) van het depot*
81022-28 08.04.2004 , 23.59
- 02 *Vervaldatum*
08.04.2014
- 03 *Naam van de deposant*
KNEZEVIC Mario
- 04 *Adres (straat en nummer) van de deposant*
Witte de Withstraat 12
- 05 *Postcode, plaats en land van de deposant*
3201 CW Spijkenisse,
Nederland
- 08 *Afbeelding van de tekening of het model*
ZIE AFBEELDING(EN)
- 09 *Vermelding van de kleur(en)*
rood, lichtrood, zwart
- 11 *Vermelding van het voortbrengsel gevolgd door de aanduiding van de klasse(n) en onderklasse(n)*
Etiket (kl 19-08).
- 14 *Vermelding van de naam van de werkelijke ontwerper van de tekening*
KNEZEVIC Mario
- 18 *Dagtekening van de aanvraag van de vernieuwing*
21.10.2008



- 01 *Inschrijvingsnummer*
36112-29
- Nummer en dagtekening (dag en uur) van het depot*
81022-29 08.04.2004 , 23.59
- 02 *Vervaldatum*
08.04.2014
- 03 *Naam van de deposant*
KNEZEVIC Mario
- 04 *Adres (straat en nummer) van de deposant*
Witte de Withstraat 12

- 05 *Postcode, plaats en land van de deposant*
3201 CW Spijkenisse,
Nederland
- 08 *Afbeelding van de tekening of het model*
ZIE AFBEELDING(EN)
- 09 *Vermelding van de kleur(en)*
geel, zwart
- 11 *Vermelding van het voortbrengsel gevolgd door de aanduiding van de klasse(n) en onderklasse(n)*
Etiket (kl 19-08).
- 14 *Vermelding van de naam van de werkelijke ontwerper van de tekening*
KNEZEVIC Mario
- 18 *Dagtekening van de aanvraag van de vernieuwing*
21.10.2008



- 01 *Inschrijvingsnummer*
36112-30
- Nummer en dagtekening (dag en uur) van het depot*
81022-30 08.04.2004 , 23.59
- 02 *Vervaldatum*
08.04.2014
- 03 *Naam van de deposant*
KNEZEVIC Mario
- 04 *Adres (straat en nummer) van de deposant*
Witte de Withstraat 12
- 05 *Postcode, plaats en land van de deposant*
3201 CW Spijkenisse,
Nederland
- 08 *Afbeelding van de tekening of het model*
ZIE AFBEELDING(EN)
- 09 *Vermelding van de kleur(en)*
geel, lichtgeel, zwart
- 11 *Vermelding van het voortbrengsel gevolgd door de aanduiding van de klasse(n) en onderklasse(n)*
Etiket (kl 19-08).
- 14 *Vermelding van de naam van de werkelijke ontwerper van de tekening*
KNEZEVIC Mario
- 18 *Dagtekening van de aanvraag van de vernieuwing*
21.10.2008

01 *Inschrijvingsnummer***36112-31***Nummer en dagtekening (dag en uur) van het depot*

81022-31 08.04.2004 , 23.59

02 *Vervaldatum*

08.04.2014

03 *Naam van de deposant*

KNEZEVIC Mario

04 *Adres (straat en nummer) van de deposant*

Witte de Withstraat 12

05 *Postcode, plaats en land van de deposant*3201 CW Spijkenisse,
Nederland08 *Afbeelding van de tekening of het model*

ZIE AFBEELDING(EN)

09 *Vermelding van de kleur(en)*

donkerroze, roze, zwart

11 *Vermelding van het voortbrengsel gevolgd door de aanduiding van de klasse(n) en onderklasse(n)*

Etiket (kl 19-08).

14 *Vermelding van de naam van de werkelijke ontwerper van de tekening*

KNEZEVIC Mario

18 *Dagtekening van de aanvraag van de vernieuwing*

21.10.2008

01 *Inschrijvingsnummer***36122-00***Nummer en dagtekening (dag en uur) van het depot*

81056-00 07.05.2004 , 23.59

02 *Vervaldatum*

07.05.2014

03 *Naam van de deposant*

KZ Meet- & Regelapparatuur b.v.

04 *Adres (straat en nummer) van de deposant*

Pascalweg 4

05 *Postcode, plaats en land van de deposant*8013 RC Zwolle,
Nederland08 *Afbeelding van de tekening of het model*

ZIE AFBEELDING(EN)

11 *Vermelding van het voortbrengsel gevolgd door de aanduiding van de klasse(n) en onderklasse(n)*

Afdichtplug (kl 8-08; 13-03).

14 *Vermelding van de naam van de werkelijke ontwerper van de tekening*

TEGGELOVE Robbert

18 *Dagtekening van de aanvraag van de vernieuwing*

29.10.2008

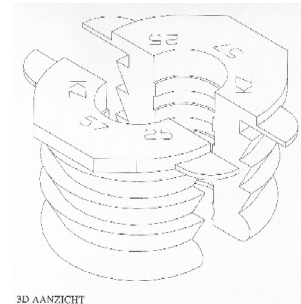
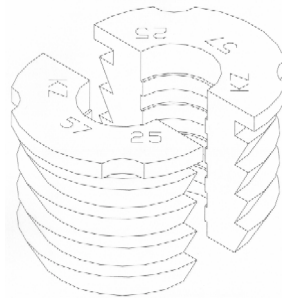

3D AANZICHT

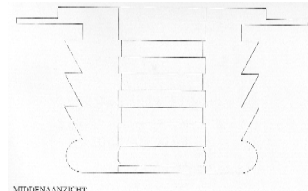

MIDDENAANZICHT

#@mmpp 4492

01 *Inschrijvingsnummer***36167-00***Nummer en dagtekening (dag en uur) van het depot*

81053-00 07.05.2004 , 10.00

02 *Vervaldatum*

07.05.2014

03 *Naam van de deposant*

KZ Meet- en Regelapparatuur B.V.

04 *Adres (straat en nummer) van de deposant*

Pascalweg 4, Postbus 40049

05 *Postcode, plaats en land van de deposant*8004 DA Zwolle,
Nederland08 *Afbeelding van de tekening of het model*

ZIE AFBEELDING(EN)

11 *Vermelding van het voortbrengsel gevolgd door de aanduiding van de klasse(n) en onderklasse(n)*

Afdichtplug (kl 8-08; 13-03).

14 *Vermelding van de naam van de werkelijke ontwerper van de tekening*

TEGGELOVE Robbert

18 *Dagtekening van de aanvraag van de vernieuwing*

29.10.2008



Rubriek VIII Rubrique VIII

Beneluxdepots waarbij wijzigingen van de inschrijving van de tekening of het model in het register werden aangetekend (regel 3.1 van het Uitvoeringsreglement).

- 01 Overdrachten
- 02 Licenties
- 03 Pandrechten
- 04 Beslagleggingen
- 05 Doorhalen van licenties, pand, beslag
- 06 Adreswijzigingen (houder)
- 07 Naamswijzigingen (houder)
- 08
 - a Wijzigingen van correspondentie-adres
 - b Aanstelling of wijziging van gemachtigde
 - c Naams- en adreswijzigingen van gemachtigde
 - d Naams- of adreswijzigingen van gemachtigde
- 09 Naams- en adreswijzigingen (houder)
- 10 Verbeteringen van schrijffouten
- 11 Overige verbeteringen

N.B - De na de tekst van een wijziging voorkomende aanduiding betreft een interne codering.

- Indien na de datum van aantekening de aanduidingen (1), (2), enz. voorkomen betekent dit dat bij de registraties gelijktijdig meerdere wijzigingen zijn aangetekend. Tevens geven deze aanduidingen de volgorde der wijzigingen aan.

Dépôts Benelux auprès desquels sont enregistrées au registre des modifications de l'enregistrement du dessin ou modèle (règle 3.1 du Règlement d'exécution).

- 01 Cessions
- 02 Licences
- 03 Droits de gage
- 04 Saisies
- 05 Radiation de licences, gages, saisies
- 06 Changement d'adresse (titulaire)
- 07 Changement de nom (titulaire)
- 08
 - a Changements d'adresse de correspondance
 - b Institution ou changement de mandataire
 - c Changements de nom et d'adresse du mandataire
 - d Changements de nom ou d'adresse du mandataire
- 09 Changement de nom et d'adresse (titulaire)
- 10 Corrections d'erreurs de plume
- 11 Autre rectifications

N.B - L'indication qui pourrait figurer après le texte d'une modification est un code interne.

- Si les indications (1), (2), etc. devaient figurer après la date de notification, cela signifie qu'il y a plusieurs modifications qui sont notifiées simultanément. Ces indications font également apparaître le rang des modifications.



1 OVERDRACHTEN CESSIONS

35802-01/35802-05, 36249-00

Overgegaan aan:

Aquarius B.V.
Industrieterrein Broekweg, De
Langkamp 16
3961 MS Wijk bij Duurstede,
Nederland

00002-006;

Aangetekend: 04.01.2008

35935-01/35935-03

Overgegaan aan:

August Enning
Leendert Butterstraat 14
3062 XN Rotterdam,
Nederland

00020-003;

Aangetekend: 26.03.2008

30283-00

Cession à:

DOLOMITE AB
Box 55
334 21 Anderstorp,
Suède

00040-001;

Enregistré: 14.08.2008

6 ADRESWIJZIGINGEN CHANGEMENTS D'ADRESSE

36089-00

Adres gewijzigd in:

Ambachtsring 7 K
1969 NH Heemskerk,

20032-001;

Aangetekend: 27.08.2008

35651-00

Adres gewijzigd in:

Aalst-Dorp 9 a
3800 Sint-Truiden,

20036-001;

Aangetekend: 29.08.2008

30605-01/30605-02

Adres gewijzigd in:

2-17-2, Higashigotanda, Shinagawa-ku
Tokyo 141-8664,

20039-002;

Aangetekend: 13.10.2008

30132-00

Changement d'adresse en:

Avenue Lavoisier 16 B
1300 Wavre,

20040-001;

Enregistré: 16.10.2008

31159-01/31159-02

Adres gewijzigd in:

Vivaldistraat 10, Postbus 707
5201 AS 's-Hertogenbosch,

20041-002;

Aangetekend: 04.11.2008

7 NAAMSWIJZIGINGEN CHANGEMENTS DE NOM

32727-01/32727-12

Changement de nom en:

Steelcase Development Corporation,
Michigan corporation

30007-012;

Enregistré: 05.05.2008

37312-00

Naam gewijzigd in:

Brouwers Petronella Cornelia Johanna
Maria
h.o.d.n. Ellen Brouwers designing art

30018-001;

Aangetekend: 28.10.2008

8b
**AANSTELLING OF WIJ-
 ZIGING VAN
 GEMACHTIGDE
 INSTITUTION OU CHAN-
 GEMENT DE MANDA-
 TAIRE**

30392-01/30392-02

Institution ou changement de mandataire:

Bureau Gevers S.A.
 Holidaystraat 5
 B-1831 Diegem
 Belgique.

41111-002;

Enregistré: 15.09.2008

30435-00

Institution ou changement de mandataire:

Office Kirkpatrick S.A.
 32, Avenue Wolfers
 B-1310 La Hulpe
 Belgique.

41112-001;

Enregistré: 03.10.2008

30121-00

Institution ou changement de mandataire:

Office Kirkpatrick S.A.
 32, Avenue Wolfers
 B-1310 La Hulpe
 Belgique.

41113-001;

Enregistré: 03.10.2008

30452-00

Institution ou changement de mandataire:

Office Kirkpatrick S.A.
 32, Avenue Wolfers
 B-1310 La Hulpe
 Belgique.

41114-001;

Enregistré: 03.10.2008

24276-00

Institution ou changement de mandataire:

OFFICE PARETTE (FRED MAES)
 Avenue Gabrielle Petit 2
 B-7940 Brugelette
 Belgique.

41115-001;

Enregistré: 09.10.2008

24104-00

Institution ou changement de mandataire:

Bureau Gevers S.A.
 Holidaystraat 5
 B-1831 Diegem
 Belgique.

41117-001;

Enregistré: 13.10.2008

24204-00

Aanstelling of wijziging van gemachtigde:

Bureau Gevers N.V.
 Holidaystraat 5
 B-1831 Diegem
 België.

41118-001;

Aangetekend: 13.10.2008

17992-00

Aanstelling of wijziging van gemachtigde:

Bureau Gevers N.V.
 Holidaystraat 5
 B-1831 Diegem
 België.

41119-001;

Aangetekend: 13.10.2008

30438-01/30438-02

Institution ou changement de mandataire:

Bureau Gevers S.A.
 Holidaystraat 5
 B-1831 Diegem
 Belgique.

41120-002;

Enregistré: 13.10.2008

24281-00

Aanstelling of wijziging van gemachtigde:

Octrooibureau Vriesendorp & Gaade
 B.V.
 Dr. Kuypersstraat 6
 2514 BB 's-Gravenhage
 Nederland.

41121-001;

Aangetekend: 30.10.2008

30132-00

Institution ou changement de mandataire:

Office Hanssens S.p.r.l.
 40, square Marie-Louise, Boîte 19
 B-1000 Bruxelles
 Belgique.

41122-001;

Enregistré: 23.10.2008

9
NAAMS- EN ADRESWIJ-
ZIGINGEN
CHANGEMENTS DE
NOM ET D'ADRESSE

36398-00

Naam en adres gewijzigd in:

Dirk van den Berg
Van Galensingel 41
3342 TT Hendrik Ido Ambacht,

60004-001;

Aangetekend: 29.09.2008

33003-01/33003-03

Naam en adres gewijzigd in:

Rexam Closure Systems Inc., Delaware
corporation
1899 N. Wilkinson Way
Perrysburg Ohio 43551,

60005-003;

Aangetekend: 07.10.2008

11
OVERIGE VERBETERIN-
GEN
AUTRES RECTIFICA-
TIONS

37496-01/37496-04

Adres verbeterd in:

Oude Kruisweg 214
2142 EK Cruquius,
Nederland

80009-004;

Aangetekend: 28.10.2008

#@mmpp 170



Rubriek X Rubrique X

A Beneluxdepots waarvan de vrijwillige/ambtshalve doorhaling van de inschrijving heeft plaatsgevonden (artikel 3.21 van het Benelux-verdrag inzake de intellectuele eigendom en regel 3.1 van het Uitvoeringsreglement).

Volgorde van publicatie (voorafgegaan door codering):

01 Volgnummer van de inschrijving.

B Benelux en internationale depots waarbij een verklaring van de houder of een rechtelijke beslissing als bedoeld in artikel 3.24, lid 3 van het Benelux-verdrag inzake de intellectuele eigendom is ingeschreven.

Volgorde van publicatie (voorafgegaan door codering):

01 Volgnummer van de inschrijving.

C Dépôts Benelux dont la radiation volontaire/d'office de l'enregistrement a été effectuée (article 3.21 de la Convention Benelux en matière de propriété intellectuelle et la règle 3.1 du Règlement d'exécution).

Ordre de la publication (précédé d'un code):

01 Numéro d'ordre de l'enregistrement.

D Dépôts Benelux ou internationaux pour lesquels une requête de renonciation partielle ou une décision judiciaire est enregistrée, comme visée à l'article 3.24, alinéa 3 de la Convention Benelux en matière de propriété intellectuelle).

Ordre de la publication (précédé d'un code):

01 Numéro d'ordre de l'enregistrement.

24049-01/24049-02, 24049-07/24049-30

Radiation

90001-026;

Enregistré: 15.10.2008



Index:

Gemachtigden
Mandataires

Symbolen/Symboles

.....82

A

Algemeen Octrooi- en Merkenbureau

John F. Kennedylaan 2
5612 AB Eindhoven
Nederland.

.....38, 39

M.F.J. Bockstael N.V.

Arenbergstraat 13
B-2000 Antwerpen
België.

.....23, 45, 46, 47, 60, 61

Antwerps Octrooi- en Merkenbureau

B

Bogaerts en Groenen

Advocaten
Postbus 127
5280 AC Boxtel
Nederland.

.....16

Bousie advocaten

Nieuwezijds Voorburgwal 325
1012 RM Amsterdam
Nederland.

.....69

Bureau Gevers N.V.

Holidaystraat 5
B-1831 Diegem
België.

.....30, 50, 51, 56, 57, 58, 68, 73, 83

Bureau Gevers S.A.

Holidaystraat 5
B-1831 Diegem
Belgique.

30, 31, 32, 33, 34, 35, 36, 37, 38, 39, 40, 41, 42, 48, 52, 56, 64,
65, 66, 83

D

De Merkplaats bv

Postbus 10737
1001 ES Amsterdam

Nederland.

.....14

E

Elzas Noordzij B.V.

De Lairessestraat 159
1075 HK Amsterdam
Nederland.

.....72



G

Godelieve B.A. Weerkamp Vivaldipark 52 1217 DW Hilversum	Nederland.21
---	------------------------------

M

Muller & Eilbracht B.V. Postbus 1080 2260 BB Leidschendam	Nederland.68
--	------------------------------

N

Nederlandsch Octrooibureau J.W. Frisolaan 13 2517 JS 's-Gravenhage Nederland. 18, 19, 45, 53, 54, 55, 67	Novagraaf Nederland B.V. Hogehilweg 3 1101 CA Amsterdam-Zuidoost Nederland. 62, 63, 71, 72
---	---

O

Octrooibureau Los en Stigter B.V. Weteringschans 96 1017 XS Amsterdam Nederland.40	Belgique.50, 83
Octrooibureau Vriesendorp & Gaade B.V. Dr. Kuiperstraat 6 2514 BB 's-Gravenhage Nederland. 42, 53, 83	Office Kirkpatrick S.A. 32, Avenue Wolfers B-1310 La Hulpe Belgique.83
Office Ernest T. FREYLINGER S.A. 234 route d'Arlon L-8010 Strassen Luxembourg.64, 65	OFFICE PARETTE (FRED MAES) Avenue Gabrielle Petit 2 B-7940 Brugelette België.37, 44, 51, 61, 69
Office Hanssens S.p.r.l. 40, square Marie-Louise, Boîte 19 B-1000 Bruxelles	OFFICE PARETTE (FRED MAES) Avenue Gabrielle Petit 2 B-7940 Brugelette Belgique.83

V

VEREENIGDE Johan de Wittlaan 7 2517 JR Den Haag	Nederland.43, 44, 49, 59, 60, 62, 65
--	--



Index:

Deposanten Déposants

A

AALST CHOCOLATE PTE LTD	71, 72	Amanda Eek	17
Acco Brands, Inc., Delaware corporation	44	Applied Research Systems ARS Holding NV	61
Alexander Lagaaij	28	A/S Ruko	38, 39
Alusta Natuurlijke Ventilatietechniek B.V.	43	Augustinus Martinus Maria Ammann	20

B

BECTON DICKINSON FRANCE, société anonyme	48	Boltjes Plaatwerk Industrie BV	15
BEECHAM GROUP p.l.c.	32, 38	BOUWMEESTER VAN RENS industrial design BV	17
BIN International B.V.	22	Bruna B.V.	62, 63

C

CHOCOLADEWERKEN GUDRUN, naamloze vennootschap ...	30	COLGATE-PALMOLIVE COMPANY, Delaware corporation	39, 64
---	----	---	--------

D

Dart Industries Inc., Delaware corporation 31, 32, 33, 34, 35, 36, 37, 41, 42, 66		DeLaval Holding AB	59, 60
DE BRUYNE Bruno	12	Dierenspecialzaak Bulten-de Beijer VOF	20
DELARIVIÈRE Jean Pierre	16	d line international as	45, 53, 54, 55

E

Easydoing Oy	65	EECKHAUDT Andy	68
EBEMA N.V.	14	Elephant Chain Block Company Limited	62
Edo Smits Huyzen	43	Eric VANDEWINCKEL	28

F

FROST INVEST N.V.	73
------------------------	----



G

GILLETTE CANADA INC.41	Orangerie21
GLAXO GROUP LIMITED 30, 31, 32	GOOSSENS Erik23
Godelieve Bernarda Agnes Weerkamp h.o.d.n. De Gooische	

H

Hartwell Corporation, California corporation50, 51	Homeij Oosterwijk B.V.12, 23
HENKEL IBERICA, S.A.40	

I

Ingrid ESSAYIE24

J

Jansen Sales BV16	Johannes Franciscus Schrijvers h.o.d.n. Van Well shoes 12, 13
Jan van de Wetering15	Johann Hörtnagl67
Johannes A. Siwpersad53	JOMY S.A.49, 50

K

KAPITOL S.A.20	KOZ Products b.v.47
Karin Rolvink-Nieuwenhuizen21	KZ Meet- en Regelapparatuur B.V.80
Klaas de Vries17	KZ Meet- & Regelapparatuur b.v.80
KNEZEVIC Mario 73, 74, 75, 76, 77, 78, 79, 80	

L

LAMBRECHT Patricia22	Lumina Italia S.r.l.18, 19
----------------------------	---------------------------------

M

Marc Theodoor Hubert Vermeulen22	Maurits Frank Alexander Tromp h.o.d.n. Tromp Technical15
MATSUSHITA ELECTRIC INDUSTRIAL CO., LTD.51	Michael Frederik Harris28

N

Nadirzadeh Peyman12 NEC CORPORATION72

O

Olivier W. de Boer h.o.d.n. Atelier Van Olivië28 Orman Kadir18
 Ontop B.V.14

P

Poloplast Kunststoffwerk GmbH & Co Kg65

R

Reckitt Benckiser N.V.44, 49 Roger Verbeeck44
 Reynaers Aluminium N.V.60, 61

S

Scafftag Limited37	SmithKline Beecham GmbH & Co. KG52
Scania CV AB69	SOMMERHUBER GmbH64, 65
Schut Systems b.v.70, 71	Spinder Fietsendragers B.V.68
Simon Horn Limited45, 46, 47	Stichting Waag Society69
SmithKline Beecham Corporation56, 57, 58	Struyk Verwo Groep B.V., Kanaaldijk 10, 6031 MZ Nederweert 68

T

Terumo Kabushiki Kaisha42 The Procter & Gamble Company, Ohio corporation48, 55
 THE PROCTER & GAMBLE COMPANY, Ohio corporation39

U

Unomedical A/S40

V

van Haeringen, Hendrik43

Verhoeven Tools B.V.67

W

Wentus B.V.43

Willem Jan Schuringa39



Index:

Klassen en onderklassen Classes et sous-classes

01

01-01 23, 30, 71, 72 01-04 53

02

02-01 56 02-04 12, 13, 14
02-02 28, 56 02-05 32

03

03-01 73

04

04-01 48 04-02 41, 52

06

06-01 16, 17, 21, 22, 28, 65 06-05 28
06-02 47 06-06 12
06-03 17, 28, 62, 63, 69, 73, 74 06-08 45
06-04 17, 18, 45, 46, 47, 62, 63

07

07-01 31, 33, 41, 42
07-02 34, 35, 36, 37, 41, 42
07-03 32, 35, 36, 37
07-04 34
07-05 49
07-06 12, 23, 24, 36
07-07 66, 73
07-99 42, 49



08

08-05	67	08-07	38, 39
08-06	50, 51, 67	08-08	39, 62, 80

09

09-01	33, 40, 64	09-07	39, 41
09-03	22, 33, 64, 66, 70, 71	09-09	24
09-05	33, 38, 43, 44		

10

10-03	15	10-04	22
-------------	----	-------------	----

12

12-05	62	12-14	28
12-11	15, 20	12-16	68, 69

13

13-03	47, 80
-------------	--------

14

14-02	44, 45, 72	14-03	51, 72
-------------	------------	-------------	--------

15

15-03	59, 60	15-99	56, 57, 58
-------------	--------	-------------	------------

19

19-02	20	19-08	22, 68, 74, 75, 76, 77, 78, 79, 80
19-04	28		

20

20-0262, 63 20-03 18, 37, 43

21

21-0139, 43

23

23-01 14, 40, 65, 68 23-0364, 65
23-0253, 54, 55, 68, 73

24

24-0142 24-0440, 56
24-02 42, 48, 61

25

25-01 14, 50, 60, 61, 64, 65, 68 25-03 12, 15, 44
25-02 15, 43, 60, 61, 68 25-99 12

26

26-05 18, 19, 20

27

27-99 16

28

28-0130, 31 28-03 55

30

30-0121 30-9973, 74

99

99-0020



Index:

Produits

A

Appareils de télécommunication et de télécommande sans fil, amplificateurs-radios.51, 72

Appareils et installations fixes pour médecins, hopitaux ou laboratoires.42

Appareils et ustensiles, mus manuellement, pour préparer la nourriture ou les boissons.34

Appareils pour le traitement de l'information. 44, 45, 72

Appareils, ustensiles et récipients pour la cuisson. 34, 35, 36, 37, 41, 42

Articles de bureau.20

Articles de pansement, de bandage et de soins médicaux. 40, 56

Articles de toilette et équipements pour soins de beauté.55

Autres imprimés. 22, 68, 74, 75, 76, 77, 78, 79, 80

Autres instruments de mesure du temps. 15

Autres instruments, appareils et dispositifs de mesure.22

Autres outils et instruments.67

Autres pièces de mobilier et parties de meubles. 12

Autres récipients de ménage.66, 73

Autres ustensiles de table. 12, 23, 24, 36

Autres véhicules.28

B

Boîtes, caisses, conteneurs, boîtes à conserves. 22, 33, 64, 66, 70, 71

Boulangerie, biscuits, pâtisserie, pâtes et autres produits à base de céréales, chocolats, confiserie, glaces. 23, 30, 71, 72

Bouteilles, flacons, pots, bonbonnes, recipients munis d'un

système à pression. 33, 40, 64

Brosses et pinceaux de toilette, brosses pour vêtements et brosses à chaussures.41, 52

Brosses, pinceaux et balais de nettoyage.48

C

Chaussures, bas et chaussettes. 12, 13, 14

Cintres.45

Couteaux de table, fourchettes, cuillers. 32, 35, 36, 37

Cravates, écharpes, foulards et mouchoirs. 32

Cycles et motocycles.15, 20

D

Dispositifs de verrouillage ou de fermeture.38, 39

Divers.12, 16, 20, 42, 49, 56, 57, 58, 73, 74

E

Elévateurs, appareils de levage ou de manutention.62

Équipements pour le chauffage.64, 65



F

Fers à repasser, ustensiles pour laver, nettoyer ou sécher. ...49

I

Installations pour la distribution de fluides. 14, 40, 65, 68

Installations sanitaires.53, 54, 55, 68, 73

Instruments médicaux, instruments et ustensiles de laboratoire.

42, 48, 61

J

Jeux et jouets.39, 43

L

Lampes, lampadaires, lustres, appliques murales ou de plafond,
abat-jour, réflecteurs, lampes pour projecteurs de photographie
ou de cinématographie. 18, 19, 20

Lits.47

Livres, cahiers et objets d'aspect extérieur semblable.28

M

Machines agricoles.59, 60

Maisons, garages et autres constructions. 12, 15, 44

Malles, valises, serviettes, sacs à main, porte-clés, étuis adaptés
à leur contenu, portefeuilles et articles analogues.73

Matériaux de construction. 14, 50, 60, 61, 64, 65, 68

Matériel de distribution ou de commande d'énergie électrique.
47, 80

Matériel d'exposition ou de vente.62, 63

Meubles combinés.28

Meubles de rangement.17, 18, 45, 46, 47, 62, 63

Moyens de fermeture et accessoires.39, 41

Moyens de fixation, de soutien ou de montage, non compris dans
d'autres classes. 39, 62, 80

P

Parties de construction préfabriquées ou préassemblées. 15, 43,
60, 61, 68

Parties, équipements et accessoires de véhicules, non compris
dans d'autres classes ou sous-classes.68, 69

Poignées, boutons et gonds. 50, 51, 67

Poubelles et conteneurs pour ordures et leurs supports.24

Produits de boucherie, de charcuterie et de poissonnerie.53

Produits pharmaceutiques.30, 31

S

Sacs, sachets, tubes et capsules. 33, 38, 43, 44
Sièges. 16, 17, 21, 22, 28, 65
Signes indicateurs, dispositifs publicitaires. 18, 37, 43

Sous-vêtements, lingerie, corsets, soutiens-gorge, vêtements de nuit. 56

T

Tables et meubles semblables. 17, 28, 62, 63, 69, 73, 74

V

Vaisselle et verrerie. 31, 33, 41, 42
Vêtements pour animaux. 21

Vêtements. 28, 56



Index:

Producten

A

Ander drukwerk.	22, 68, 74, 75, 76, 77, 78, 79, 80	Andere meubelstukken en meubeldelen.	12
Ander gereedschap en instrumenten.	67	Andere tijdmeetinstrumenten.	15
Ander huishoudgerei.	66, 73	Andere voertuigen.	28
Ander tafelgerei.	12, 23, 24, 36	Apparaten en toestellen, handmatig bediend, om voedsel en dranken te bereiden.	34
Andere meetinstrumenten, -apparaten en -toestellen.	22		

B

Bakkerswaren, biscuits, banketwaren, deegwaren en andere graanproducten, chocolade, suikerwaren, ijs.	23, 30, 71, 72	Boeken,chriften en voorwerpen met eenzelfde uiterlijk. ...	28
Bedden.	47	Bouwmaterialen.	14, 50, 60, 61, 64, 65, 68

D

Diversen.	12, 16, 20, 42, 49, 56, 57, 58, 73, 74	70, 71
Dozen, kisten, containers, conservenblikken.	22, 33, 64, 66,	

F

Farmaceutische producten.	30, 31	uitgerust met een druksysteem.	33, 40, 64
Flessen, flacons, potten, mand- en buikflessen, recipiënten,			

G

Gecombineerde meubelen.	28	Gelijkvormige tafels en meubelen.	17, 28, 62, 63, 69, 73, 74
------------------------------	----	--	----------------------------

H

Handvatten, knoppen en hengsels.	50, 51, 67	Hechtings-, steun- of montagemiddelen, voor zover niet begrepen	
---------------------------------------	------------	---	--



in andere klassen.	39, 62, 80	Huizen, garages en andere constructies.	12, 15, 44
Heftoestellen, hef- of laad- en losapparaten.	62		

I

Installaties voor het verdelen van vloeistoffen. 14, 40, 65, 68

K

Kantoorbenodigdheden.	20	Kleerhangers.	45
Kledingstukken voor dieren.	21	Kookapparaten, -gerei en -potten.	34, 35, 36, 37, 41, 42
Kledingstukken.	28, 56		

L

Lampen, schemerlampen, luchters, wand- of plafondverlichting, lampenkappen, reflectoren, lampen voor foto- of filmprojectoren.	18, 19, 20	Landbouwmachines.	59, 60
---	------------	------------------------	--------

M

Materiaal voor verdeling of levering van elektrische energie. 47, 80	Medische instrumenten, laboratoriuminstrumenten en -toestellen.	42, 48, 61
--	--	------------

O

Ondergoed, lingerie, korsetten, bustehouders, nachtkleding. 56	Opbergmeubelen.	17, 18, 45, 46, 47, 62, 63
--	----------------------	----------------------------

P

Prefab- of montagebouwonderdelen. 15, 43, 60, 61, 68

R

Reiskoffers, koffers, aktetassen, handtassen, sleutelhangers, aan hun inhoud aangepaste etuis, portefeuilles en soortgelijke artikelen.	73	Rijwielen en motorfietsen.	15, 20
--	----	---------------------------------	--------

S

Sanitaire installaties.	53, 54, 55, 68, 73	Spellen en speelgoederen.	39, 43
Schoeisel, kousen en sokken.	12, 13, 14	Stoelen.	16, 17, 21, 22, 28, 65
Schoonmaakborstels, -penselen en -bezems.	48	Strijkijzers, toestellen om te wassen, te reinigen of te drogen.	49
Slagerswaren, fijne vleeswaren en viswaren.	53	Stropdassen, sjaals, halsdoeken en zakdoeken.	32
Sluitwerk en accessoires.	39, 41		

T

Tafelmessen, vorken, lepels.	32, 35, 36, 37	Toiletartikelen en schoonheidsproducten.	55
Telecommunicatietoestellen en op afstand bediende draadloze toestellen, geluidsversterkers.	51, 72	Toiletborstels en -penselen, kledingborstels en schoenborstels.	41, 52
Toestellen voor informatieverwerking.	44, 45, 72		

U

Uitstal- of verkoopmateriaal.	62, 63
------------------------------------	--------

V

Vaat- en glaswerk.	31, 33, 41, 42	Verwarmingsinstallaties.	64, 65
Vaste apparaten en installaties voor artsen, ziekenhuizen of laboratoria.	42	Voertuigonderdelen, -uitrusting en -accessoires, voor zover niet begrepen in andere klassen of subklassen.	68, 69
Verbandmiddelen, zwachtels en middelen voor medische verzorging.	40, 56	Vuilnisbakken en vuilniscontainers en dragers.	24
Vergrendel- of sluitwerk.	38, 39		

W

Wegwijzers, reclamemateriaal.	18, 37, 43
------------------------------------	------------

Z

Zakken, zakjes, tubes en capsules.	33, 38, 43, 44
---	----------------

