Benelux-Modellenblad

Recueil des Dessins ou Modèles Benelux

Inhoudsopgave

Table des matières

Inhoudsopgave	
Table des matières	i
Algemeen	
Généralités	3
Inhoud van de rubrieken	
Contenu des rubriques	5
Mededeling	
Communication	9
Rubriek I	
Rubrique I	11
Rubriek VII	
Rubrique VII	25
Rubriek VIII	
Rubrique VIII	85
OVERDRACHTEN	
CESSIONS.....	86
ADRESWIJZIGINGEN	
CHANGEMENTS D'ADRESSE	86
NAAMSWIJZIGINGEN	
CHANGEMENTS DE NOM.....	86
AANSTELLING of WIJZIGING VAN GEMACHTIGDE	
INSTITUTION ou CHANGEMENT DE MANDATAIRE	87
Index: Gemachtigden	
Mandataires	89
Index: Deposanten	
Déposants	93
Index: Klassen en onderklassen	
Classes et sous-classes	97
Index: Produits	101
Index: Producten	105



Algemeen Généralités

Adressen: **Benelux-Bureau voor de Intellectuele Eigendom**
Bordewijklaan 15
Postbus 90404
NL-2509 LK Den Haag
Nederland
T +31 70 349 11 11
F +31 70 347 57 08
Internet: www.boip.int
E-mail: info@boip.int

**Federale Overheidsdienst Economie, K.M.O.,
Middenstand & Energie**
Intellectuele Eigendom
North Gate III
Koning Albert II-laan, 16
B-1000 Brussel
België
T +32 2 277 52 97
F +32 2 277 52 77
Internet: www.mineco.fgov.be
E-mail: piie_dir@mineco.fgov.be

**Ministère de l'Economie et du Commerce
Extérieur**
Direction de la Propriété Intellectuelle
19-21, boulevard Royal
L-2449 Luxembourg
Groot-Hertogdom Luxemburg
T +352 478 41 87
F +352 22 26 60
Internet: www.eco.public.lu
E-mail: dpi@eco.etat.lu

Verschijningsdatum de 21ste van iedere maand of, indien het Benelux-Bureau voor de Intellectuele Eigendom op die dag is gesloten, op de eerste daarna volgende werkdag waarop het Bureau is geopend.

Openingstijden: Het Benelux-Bureau voor de Intellectuele Eigendom en de nationale diensten zijn voor het publiek geopend van maandag tot en met vrijdag van tien uur tot twaalf uur en van veertien uur tot zestien uur, behalve op feestdagen. Voor meer informatie kunt onze website (www.boip.int) raadplegen.

Inhoud

- A Alle ingeschreven gegevens betreffende Benelux-depots, bedoeld in de regel 3.13 sub a. van het Uitvoeringsreglement van het Benelux-verdrag inzake de intellectuele eigendom;
- B Alle ingeschreven gegevens betreffende internationale depots, bedoeld in regel 3.13 sub c. van het Uitvoeringsreglement van het Benelux-verdrag inzake de intellectuele eigendom;
- C Het feit van de inschrijving van de verklaring bedoeld regel 3.13 sub. d van het Uitvoeringsreglement van het Benelux-verdrag inzake de intellectuele eigendom;
- D Het feit van de inschrijving van de vordering tot opeising bedoeld regel 3.13 sub e. van het Uitvoeringsreglement van het Benelux-verdrag inzake de intellectuele eigendom.

Voor gespecificeerde inhoudsopgave wordt verwezen naar de volgende bladzijden.

Prijzen: € 8,- per losse aflevering (buiten het Beneluxgebied: € 9,-).
€ 79,- per jaarabonnement.
Deze prijs wordt verhoogd met € 8,- voor abonnementen buiten het Beneluxgebied.

Adresses: **Office Benelux de la Propriété intellectuelle**
Bordewijklaan 15
Boîte Postale 90404
NL-2509 LK La Haye
Pays-Bas
T +31 70 349 11 11
F +31 70 347 57 08
Internet: www.boip.int
E-mail: info@boip.int

**Service Public Fédéral Economie, P.M.E.,
Classes Moyennes & Energie**
Propriété intellectuelle
North Gate III
Boulevard du Roi Albert II, 16
B-1000 Bruxelles
Belgique
T +32 2 277 52 97
F +32 2 277 52 77
Internet: www.mineco.fgov.be
E-mail: piie_dir@mineco.fgov.be

**Ministère de l'Economie et du Commerce
Extérieur**
Direction de la Propriété Intellectuelle
19-21, boulevard Royal
L-2449 Luxembourg
Luxembourg
T +352 478 41 87
F +352 22 26 60
Internet: www.eco.public.lu
E-mail: dpi@eco.etat.lu

Date de parution le 21 de chaque mois ou en cas de fermeture de l'Office Benelux de la Propriété intellectuelle, le premier jour ouvrable qui suit.

**Dates et heures
d'ouverture:** l'Office Benelux de la Propriété intellectuelle et les administrations nationales sont ouverts au public, du lundi au vendredi de dix heures à midi et de quatorze à seize heures, sauf les jours fériés. Pour plus d'informations veuillez consulter notre site internet (www.boip.int).

Contenu

- A Toutes les indications enregistrées relatives aux dépôts Benelux visées à la règle 3.13 sous a. du Règlement d'exécution de la Convention Benelux en matière de propriété intellectuelle;
- B Toutes les indications enregistrées relatives aux dépôts internationaux visées à 3.13 sous c. du Règlement d'exécution de la Convention Benelux en matière de propriété intellectuelle;
- C L'enregistrement de la déclaration visée à la règle 3.13 sous d. du Règlement d'exécution de la Convention Benelux en matière de propriété intellectuelle;
- D L'enregistrement de l'action en revendication visée à la règle 3.13 sous e. du Règlement d'exécution de la Convention Benelux en matière de propriété intellectuelle.

Pour la table des matières détaillée, se référer aux pages suivantes.

Prix: € 8,- par fascicule (en dehors du territoire Benelux: € 9,-).
€ 79,- par abonnement annuel.
Ce prix est augmenté de € 8,- pour les abonnements fournis en dehors du territoire Benelux.



Betaling:

Betaling van losse afleveringen en van jaarabonnementen kan plaats vinden door overschrijving of storting op een van de hierna genoemde rekeningen ten name van het Benelux-Bureau voor de Intellectuele Eigendom:

In Nederland:

- bankrekening 24 00 36 700 (Fortis),
IBAN: NL62 FTSB 0240 0367 00 BIC: FTSB NL2R.

In België:

- bankrekening 001-4318305-38(Fortis),
IBAN: BE24 0014 3183 0538 BIC: GEBA BEBB.

In Luxemburg:

- bankrekening LU50 0030 0556 7430 0000 (Fortis),
IBAN: LU50 0030 0556 7430 0000 BIC: BGLL LULL.

Paiement:

Le paiement des fascicules et des abonnements annuels peut être réglé, soit par virement ou versement à l'un des comptes suivants au nom de l'Office Benelux de la Propriété intellectuelle:

Aux Pays-Bas:

- compte bancaire 24 00 36 700 (Fortis),
IBAN: NL62 FTSB 0240 0367 00 BIC: FTSB NL2R.

En Belgique:

- compte bancaire 001-4318305-38 (Fortis),
IBAN: BE24 0014 3183 0538 BIC: GEBA BEBB.

Au Luxembourg:

- compte bancaire LU50 0030 0556 7430 0000 (Fortis),
IBAN: LU50 0030 0556 7430 0000 BIC: BGLL LULL.



Inhoud van de rubrieken

Contenu des rubriques

Rubriek I

Beneluxdepots ingeschreven overeenkomstig artikel 3.11 van het Benelux-verdrag inzake de intellectuele eigendom.

Volgorde van publicatie (voorafgegaan door codering):

- 01 Volgnummer van de inschrijving alsmede nummer en dagtekening (dag, uur en minuut) van het depot, datum van inschrijving;
- 02 Datum waarop de geldigheidsduur van de inschrijving verstrijkt;
- 03 Naam van de deposant;
- 04 Adres (straat);
- 05 Plaats en land;
- 06 In voorkomend geval, naam en adres van de gemachtigde of, in voorkomend geval, vermelding van het correspondentie-adres van de deposant;
- 08 Afbeelding(en) van de tekening of het model;
- 09 In voorkomend geval, vermelding van de kleur(en);
- 10 in voorkomend geval, nadere omschrijving van de onder code 09 genoemde kleur(en);
- 11 Vermelding van het voortbrengsel alsmede klasse(n) en onderklasse(n) aanduiding;
- 12 In voorkomend geval, vermelding van de kenmerkende eigenschappen van de tekening of het model;
- 13 In voorkomend geval, vermelding van het recht van voorrang als bedoeld in artikel 4 van het Verdrag van Parijs tot bescherming van de Industriële Eigendom;
- 14 In voorkomend geval, vermelding van de naam van de werkelijke ontwerper van de tekening of het model.

Rubriek II

Beneluxdepots ingeschreven overeenkomstig artikel 3.11 van het Benelux-verdrag inzake de intellectuele eigendom waarvan door de deposant opschorting van de publicatie van de inschrijving is gevraagd (artikel 3.12 van het Benelux-verdrag inzake de intellectuele eigendom).

Volgorde van publicatie (voorafgegaan door codering):

- 01 Volgnummer van de inschrijving, datum van inschrijving;
- 15 Vermelding van de termijn waarvoor opschorting van de publicatie werd gevraagd.

Rubriek III

Beneluxdepots ingeschreven overeenkomstig artikel 3.11 van het Benelux-verdrag inzake de intellectuele eigendom waarvan door de deposant opschorting van de publicatie van de inschrijving werd gevraagd.

Volgorde van publicatie (voorafgegaan door codering):

- 01 Volgnummer van de inschrijving alsmede nummer en dagtekening (dag, uur en minuut) van het depot, datum van inschrijving;
- 02 Datum waarop de geldigheidsduur van de inschrijving verstrijkt;
- 03 Naam van de deposant;
- 04 Adres (straat);
- 05 Plaats en land;
- 06 In voorkomend geval, naam en adres van de gemachtigde of, in voorkomend geval, vermelding van het correspondentie-adres van de deposant;
- 08 Afbeelding(en) van de tekening of het model;
- 09 In voorkomend geval, vermelding van de kleur(en);
- 10 in voorkomend geval, nadere omschrijving van de onder code 09 genoemde kleur(en);
- 11 Vermelding van het voortbrengsel alsmede klasse(n) en onderklasse(n) aanduiding;
- 12 In voorkomend geval, vermelding van de kenmerkende eigenschappen van de tekening of het model;
- 13 In voorkomend geval, vermelding van het recht van voorrang als bedoeld in artikel 4 van het Verdrag van Parijs tot bescherming van de Industriële Eigendom;
- 14 In voorkomend geval, vermelding van de naam van de werkelijke ontwerper van de tekening of het model;
- 15 Vermelding van de termijn waarvoor opschorting van de publicatie werd gevraagd.

Rubrique I

Dépôts Benelux enregistrés conformément aux dispositions de l'article 3.11 de la Convention Benelux en matière de propriété intellectuelle.

Ordre de la publication (précédé d'un code):

- 01 Numéro d'ordre de l'enregistrement ainsi que le numéro et la date (jour, heure et minute) du dépôt, la date d'enregistrement;
- 02 Date d'échéance de la durée de protection de l'enregistrement;
- 03 Nom du déposant;
- 04 Adresse (rue);
- 05 Localité et pays;
- 06 Le cas échéant, le nom et l'adresse du mandataire ou, le cas échéant, l'indication de l'adresse postale du déposant;
- 08 Reproduction(s) du dessin ou du modèle;
- 09 Le cas échéant, l'indication de la (des) couleur(s);
- 10 Le cas échéant, la description de la (des) couleur(s) mentionnée(s) au code 09;
- 11 Indication du produit ainsi que l'indication de la (des) classe(s) et de la (des) sous-classe(s);
- 12 Le cas échéant, l'indication des éléments caractéristiques du dessin ou du modèle;
- 13 Le cas échéant, l'indication du droit de priorité tel que visé à l'article 4 de la Convention de Paris pour la protection de la Propriété Industrielle;
- 14 Le cas échéant, l'indication du nom du véritable créateur du dessin ou du modèle.

Rubrique II

Dépôts Benelux enregistrés conformément aux dispositions de l'article 3.11 de la Convention Benelux en matière de propriété intellectuelle pour lesquels le déposant a demandé l'ajournement de la publication de l'enregistrement (article 3.12 de la Convention Benelux en matière de propriété intellectuelle).

Ordre de la publication (précédé d'un code):

- 01 Numéro d'ordre de l'enregistrement, la date d'enregistrement;
- 15 Indication de la période d'ajournement de la publication.

Rubrique III

Dépôts Benelux enregistrés conformément aux dispositions de l'article 3.11 de la Convention Benelux en matière de propriété intellectuelle pour lesquels le déposant avait demandé l'ajournement de la publication.

Ordre de la publication (précédé d'un code):

- 01 Numéro d'ordre de l'enregistrement ainsi que le numéro et la date (jour, heure et minute) du dépôt, la date d'enregistrement;
- 02 Date d'échéance de la durée de protection de l'enregistrement;
- 03 Nom du déposant;
- 04 Adresse (rue);
- 05 Localité et pays;
- 06 Le cas échéant, le nom et l'adresse du mandataire ou, le cas échéant, l'indication de l'adresse postale du déposant;
- 08 Reproduction(s) du dessin ou du modèle;
- 09 Le cas échéant, l'indication de la (des) couleur(s);
- 10 Le cas échéant, la description de la (des) couleur(s) mentionnée(s) au code 09;
- 11 Indication du produit ainsi que l'indication de la (des) classe(s) et de la (des) sous-classe(s);
- 12 Le cas échéant, l'indication des éléments caractéristiques du dessin ou du modèle;
- 13 Le cas échéant, l'indication du droit de priorité tel que visé à l'article 4 de la Convention de Paris pour la protection de la Propriété Industrielle;
- 14 Le cas échéant, l'indication du nom du véritable créateur du dessin ou du modèle;
- 15 Indication de la période d'ajournement de la publication.



Rubriek IV

Beneluxdepots ingeschreven overeenkomstig artikel 3.13 van het Benelux-verdrag inzake de intellectuele eigendom werd opgeschort (in strijd met de goede zeden of de openbare orde van één der Beneluxlanden).

Rubriek V

Beneluxdepots ingeschreven overeenkomstig artikel 3.11 van het Benelux-verdrag inzake de intellectuele eigendom waarvan de publicatie overeenkomstig artikel 3.13 van het Benelux-verdrag inzake de intellectuele eigendom werd opgeschort.

Volgorde van publicatie (voorafgegaan door codering):

- 01 Volgnummer van de inschrijving alsmede nummer en dagtekening (dag, uur en minuut) van het depot, datum van inschrijving;
- 02 Datum waarop de geldigheidsduur van de inschrijving verstrijkt;
- 03 Naam van de deposant;
- 04 Adres (straat);
- 05 Plaats en land;
- 06 In voorkomend geval, naam en adres van de gemachtigde of, in voorkomend geval, vermelding van het correspondentie-adres van de deposant;
- 08 Afbeelding(en) van de tekening of het model;
- 09 In voorkomend geval, vermelding van de kleur(en);
- 10 in voorkomend geval, nadere omschrijving van de onder code 09 genoemde kleur(en);
- 11 Vermelding van het voortbrengsel alsmede klasse(n) en onderklasse(n) aanduiding;
- 12 In voorkomend geval, vermelding van de kenmerkende eigenschappen van de tekening of het model;
- 13 In voorkomend geval, vermelding van het recht van voorrang als bedoeld in artikel 4 van het Verdrag van Parijs tot bescherming van de Industriële Eigendom;
- 14 In voorkomend geval, vermelding van de naam van de werkelijke ontwerper van de tekening of het model.

Rubriek VI

Beneluxdepots ingeschreven overeenkomstig artikel 3.11 van het Benelux-verdrag inzake de intellectuele eigendom waarvan een tweede publicatie is verricht (artikel 3.11, lid 3 van het Benelux-verdrag inzake de intellectuele eigendom).

Volgorde van publicatie (voorafgegaan door codering):

- 01 Volgnummer van de inschrijving alsmede nummer en dagtekening (dag, uur en minuut) van het depot, datum van inschrijving;
- 02 Datum waarop de geldigheidsduur van de inschrijving verstrijkt;
- 03 Naam van de deposant;
- 04 Adres (straat);
- 05 Plaats en land;
- 06 In voorkomend geval, naam en adres van de gemachtigde of, in voorkomend geval, vermelding van het correspondentie-adres van de deposant;
- 08 Afbeelding(en) van de tekening of het model;
- 09 In voorkomend geval, vermelding van de kleur(en);
- 10 in voorkomend geval, nadere omschrijving van onder code 09 genoemde kleur(en);
- 11 Vermelding van het voortbrengsel alsmede klasse(n) en onderklasse aanduiding;
- 12 In voorkomend geval, vermelding van de kenmerkende eigenschappen van de tekening of het model;
- 13 In voorkomend geval, vermelding van het recht van voorrang als bedoeld in artikel 4 van het Verdrag van Parijs tot bescherming van de Industriële Eigendom;
- 14 In voorkomend geval, vermelding van de naam van de werkelijke ontwerper van de tekening of het model;
- 15 In voorkomend geval, vermelding van de termijn waarvoor opschorting van de publicatie werd gevraagd.

Rubriek VII

Vernieuwingen van de overeenkomstig artikel 3.11 van het Benelux-verdrag inzake de intellectuele eigendom ingeschreven Beneluxdepots (artikel 3.14 van het Benelux-verdrag inzake de intellectuele eigendom).

Volgorde van publicatie (voorafgegaan door codering):

- 01 Volgnummer van de inschrijving alsmede nummer en dagtekening (dag, uur en minuut) van het depot, datum van inschrijving;
- 02 Datum waarop de geldigheidsduur van de inschrijving verstrijkt;
- 03 Naam van de deposant;
- 04 Adres (straat);
- 05 Plaats en land;
- 06 In voorkomend geval, naam en adres van de gemachtigde of, in voorkomend geval, vermelding van het correspondentie-adres van de deposant;
- 08 Afbeelding(en) van de tekening of het model;

Rubrique IV

Dépôts Benelux pour lesquels la publication a été ajournée conformément à l'article 3.13 de la Convention Benelux en matière de propriété intellectuelle (contraire aux bonnes moeurs ou à l'ordre public d'un des pays du Benelux).

Rubrique V

Dépôts Benelux enregistrés conformément à l'article 3.11 de la Convention Benelux en matière de propriété intellectuelle pour lesquels la publication a été ajournée, conformément aux dispositions de l'article 3.13 de la Convention Benelux en matière de propriété intellectuelle.

Ordre de la publication (précédé d'un code):

- 01 Numéro d'ordre de l'enregistrement ainsi que le numéro et la date (jour, heure et minute) du dépôt, la date d'enregistrement;
- 02 Date d'échéance de la durée de protection de l'enregistrement;
- 03 Nom du déposant;
- 04 Adresse (rue);
- 05 Localité et pays;
- 06 Le cas échéant, le nom et l'adresse du mandataire ou, le cas échéant, l'indication de l'adresse postale du déposant;
- 08 Reproduction(s) du dessin ou du modèle;
- 09 Le cas échéant, l'indication de la (des) couleur(s);
- 10 Le cas échéant, la description de la (des) couleur(s) mentionnée(s) au code 09;
- 11 Indication du produit ainsi que l'indication de la (des) classe(s) et de la (des) sous-classe(s);
- 12 Le cas échéant, l'indication des éléments caractéristiques du dessin ou du modèle;
- 13 Le cas échéant, l'indication du droit de priorité tel que visé à l'article 4 de la Convention de Paris pour la protection de la Propriété Industrielle;
- 14 Le cas échéant, l'indication du nom du véritable créateur du dessin ou du modèle.

Rubrique VI

Dépôts Benelux enregistrés conformément à l'article 3.11 de la Convention Benelux en matière de propriété intellectuelle pour lesquels une nouvelle publication est faite (article 3.11, alinéa 3 de la Convention Benelux en matière de propriété intellectuelle).

Ordre de la publication (précédé d'un code):

- 01 Numéro d'ordre de l'enregistrement ainsi que le numéro et la date (jour, heure et minute) du dépôt, la date d'enregistrement;
- 02 Date d'échéance de la durée de protection de l'enregistrement;
- 03 Nom du déposant;
- 04 Adresse (rue);
- 05 Localité et pays;
- 06 Le cas échéant, le nom et l'adresse du mandataire ou, le cas échéant, l'indication de l'adresse postale du déposant;
- 08 Reproduction(s) du dessin ou du modèle;
- 09 Le cas échéant, l'indication de la (des) couleur(s);
- 10 Le cas échéant, la description de la (des) couleur(s) mentionnée(s) au code 09;
- 11 Indication du produit ainsi que l'indication de la (des) classe(s) et de la (des) sous-classe(s);
- 12 Le cas échéant, l'indication des éléments caractéristiques du dessin ou du modèle;
- 13 Le cas échéant, l'indication du droit de priorité tel que visé à l'article 4 de la Convention de Paris pour la protection de la Propriété Industrielle;
- 14 Le cas échéant, l'indication du nom du véritable créateur du dessin ou du modèle;
- 15 Le cas échéant, l'indication de la période d'ajournement de la publication.

Rubrique VII

Renouvellements de dépôts Benelux enregistrés conformément à l'article 3.11 de la Convention Benelux en matière de propriété intellectuelle (article 3.14 de la Convention Benelux en matière de propriété intellectuelle).

Ordre de la publication (précédé d'un code):

- 01 Numéro d'ordre de l'enregistrement ainsi que le numéro et la date (jour, heure et minute) du dépôt, la date d'enregistrement;
- 02 Date d'échéance de la durée de protection de l'enregistrement;
- 03 Nom du déposant;
- 04 Adresse (rue);
- 05 Localité et pays;
- 06 Le cas échéant, le nom et l'adresse du mandataire ou, le cas échéant, l'indication de l'adresse postale du déposant;

- 09 In voorkomend geval, vermelding van de kleur(en);
- 10 In voorkomend geval, nadere omschrijving van de onder code 09 genoemde kleur(en);
- 11 Vermelding van het voortbrengsel alsmede klasse(n) en onderklassen aanduiding;
- 12 In voorkomend geval, vermelding van de kenmerkende eigenschappen van de tekening of het model;
- 13 In voorkomend geval, vermelding van het recht van voorrang als bedoeld in artikel 4 van het Verdrag van Parijs tot bescherming van de Industriële Eigendom;
- 14 In voorkomend geval, vermelding van de naam van de werkelijke ontwerper van de tekening of het model;
- 18 Datum van verzoek tot vernieuwing.

- 08 Reproduction(s) du dessin ou du modèle;
- 09 Le cas échéant, l'indication de la (des) couleur(s);
- 10 Le cas échéant, la description de la (des) couleur(s) mentionnée(s) au code 09;
- 11 Indication du produit ainsi que l'indication de la (des) classe(s) et de la (des) sous-classe(s);
- 12 Le cas échéant, l'indication des éléments caractéristiques du dessin ou du modèle;
- 13 Le cas échéant, l'indication du droit de priorité tel que visé à l'article 4 de la Convention de Paris pour la protection de la Propriété Industrielle;
- 14 Le cas échéant, l'indication du nom du véritable créateur du dessin ou du modèle;
- 18 Date de la requête de renouvellement.

Rubriek VIII

Beneluxdepots waarbij wijzigingen van de inschrijving van de tekening of het model in het register werden aangetekend (regel 3.1 van het Uitvoeringsreglement).

- 01 Overdrachten
- 02 Licenties
- 03 Pandrechten
- 04 Beslagleggingen
- 05 Doorhalen van licenties, pand, beslag
- 06 Adreswijzigingen (houder)
- 07 Naamswijzigingen (houder)
- 08 a Wijzigingen van correspondentie-adres
- b Aanstelling of wijziging van gemachtigde
- c Naams- en adreswijzigingen van gemachtigde
- d Naams- of adreswijzigingen van gemachtigde
- 09 Naams- en adreswijzigingen (houder)
- 10 Verbeteringen van schrijffouten
- 11 Overige verbeteringen

N.B.-De na de tekst van een wijziging voorkomende aanduiding betreft een interne codering.
-Indien na de datum van aantekening de aanduidingen (1), (2), enz. voorkomen betekent dit dat bij de registraties gelijktijdig meerdere wijzigingen zijn aangetekend. Tevens geven deze aanduidingen de volgorde der wijzigingen aan.

Rubriek IX

Beneluxdepots waarvan ingevolge een rechterlijke beslissing die in kracht van gewijsde is gegaan, de doorhaling van de inschrijving heeft plaatsgevonden op verzoek van de meest gereede partij (artikel 1.14 en 4.5 van het Benelux-verdrag inzake de intellectuele eigendom en regel 3.1 van het Uitvoeringsreglement).

Rubriek X

- A Beneluxdepots waarvan de vrijwillige/ambtshalve doorhaling van de inschrijving heeft plaatsgevonden (artikel 3.21 van het Benelux-verdrag inzake de intellectuele eigendom en regel 3.1 van het Uitvoeringsreglement).
Volgorde van publicatie (voorafgegaan door codering):
 - 01 Volgnummer van de inschrijving.
- B Benelux en internationale depots waarbij een verklaring van de houder of een rechtelijke beslissing als bedoeld in artikel 3.24, lid 3 van het Benelux-verdrag inzake de intellectuele eigendom is ingeschreven.
Volgorde van publicatie (voorafgegaan door codering):
 - 01 Volgnummer van de inschrijving.

Rubriek XI

Inschrijvingen van Benelux- en internationale depots waarbij een vordering tot opeising van de ontwerper werd ingeschreven (artikel 3.7 van het Benelux-verdrag inzake de intellectuele eigendom en regel 2.10, lid 1 van het Uitvoeringsreglement).

Volgorde van publicatie (voorafgegaan door codering):

- 01 Volgnummer van de inschrijving;
- 14 Naam van de ontwerper.

Rubriek XII

Inschrijvingen van Benelux- en internationale depots waarbij de in artikel 3.7 het Benelux-verdrag inzake de intellectuele eigendom genoemde inschrijving van de vordering tot opeising werd doorgehaald (regel 2.10, lid 2 van het Uitvoeringsreglement).

Volgorde van publicatie (voorafgegaan door codering):

- 01 Volgnummer van de inschrijving;
- 14 Naam van de ontwerper.

Rubrique VIII

Dépôts Benelux auprès desquels sont enregistrées au registre des modifications de l'enregistrement du dessin ou modèle (règle 3.1 du Règlement d'exécution).

- 01 Cessions
- 02 Licences
- 03 Droits de gage
- 04 Saisies
- 05 Radiation de licences, gages, saisies
- 06 Changement d'adresse (titulaire)
- 07 Changement de nom (titulaire)
- 08 a Changements d'adresse de correspondance
- b Institution ou changement de mandataire
- c Changements de nom et d'adresse du mandataire
- d Changements de nom ou d'adresse du mandataire
- 09 Changement de nom et d'adresse (titulaire)
- 10 Corrections d'erreurs de plume
- 11 Autre rectifications

N.B.-L'indication qui pourrait figurer après le texte d'une modification est un code interne.
-Si les indications (1), (2), etc. devaient figurer après la date de notification, cela signifie qu'il y a plusieurs modifications qui sont notifiées simultanément. Ces indications font également apparaître le rang des modifications.

Rubrique IX

Dépôts Benelux dont la radiation de l'enregistrement, faisant suite à une décision judiciaire coulée en force de chose jugée, a été effectuée à la demande de la partie la plus diligente (article 1.14 et 4.5 de la Convention Benelux en matière de propriété intellectuelle et la règle 3.1 du Règlement d'exécution).

Rubrique X

- A Dépôts Benelux dont la radiation volontaire/d'office de l'enregistrement a été effectuée (article 3.21 de la Convention Benelux en matière de propriété intellectuelle et la règle 3.1 du Règlement d'exécution).
Ordre de la publication (précédé d'un code):
 - 01 Numéro d'ordre de l'enregistrement.
- B Dépôts Benelux ou internationaux pour lesquels une requête de renonciation partielle ou une décision judiciaire est enregistrée, comme visée à l'article 3.24, alinéa 3 de la Convention Benelux en matière de propriété intellectuelle).
Ordre de la publication (précédé d'un code):
 - 01 Numéro d'ordre de l'enregistrement.

Rubrique XI

Enregistrements de dépôts Benelux et internationaux auprès desquels une action en revendication du créateur a été enregistrée (article 3.7 de la Convention Benelux en matière de propriété intellectuelle et règle 2.10, alinéa 1 du Règlement d'exécution).

Ordre de la publication (précédé d'un code):

- 01 Numéro d'ordre de l'enregistrement;
- 14 Nom du créateur.

Rubrique XII

Enregistrements de dépôts Benelux et internationaux auprès desquels l'enregistrement de l'action en revendication visée à l'article 3.7 été radié (règle 2.10, alinéa 2 du Règlement d'exécution).

Ordre de la publication (précédé d'un code):

- 01 Numéro d'ordre de l'enregistrement;
- 14 Nom du créateur.

Rubriek XIII

Internationale inschrijvingen waarbij zijn aangetekend:
(regel 3.2, lid 3 van het Uitvoeringsreglement)

- a Nietigverklaring;
- b Vervallen verklaring;
- c Licentieverlening;
- d Pandrecht;
- e Beslaglegging;
- f Doorhaling der licentieverlening, pand, beslag.

Rubriek XIV

Inschrijvingen van Benelux- en internationale depots waarbij de bijzondere verklaring betreffende instandhouding van een auteursrecht is aangetekend (artikel 21, lid 3 en artikel 24 van de Eenvormige Beneluxwet inzake Tekeningen of Modellen).

Niet meer van toepassing sinds december 2003.

Rubriek XV

Beneluxdepots waarvan de geldigheidsduur van de inschrijving verstreken is (artikel 3.22, sub a. van het Benelux-verdrag inzake de intellectuele eigendom).

De publicatie heeft plaats na afloop van de termijn van uitstel bedoeld in artikel 3.14, lid 3 van het Benelux-verdrag inzake de intellectuele eigendom.

Rubrique XIII

Enregistrements internationaux auprès desquels sont enregistrées:
(règle 3.2, alinéa 3 du Règlement d'exécution).

- a Des décisions d'annulation;
- b Des décisions d'extinction;
- c Des licences;
- d Gages;
- e Saisies;
- f Des radiations de licence, gages, saisies.

Rubrique XIV

Enregistrements de dépôts Benelux et internationaux auprès desquels la déclaration spéciale concernant le maintien d'un droit d'auteur est enregistrée (article 21, par. 3 et article 24 de la Loi Uniforme Benelux en matière de Dessins ou Modèles).

Plus d'application depuis décembre 2003.

Rubrique XV

Dépôts Benelux dont l'enregistrement est venu à expiration (article 3.22, sous a. de la Convention Benelux en matière de propriété intellectuelle).

La publication a eu lieu après l'écoulement du délai de grâce prévu à l'article 3.14, alinéa 3 de la Convention Benelux en matière de propriété intellectuelle.



Mededeling Communication

Geen mededeling

Pas de communication





Rubriek I Rubrique I

Beneluxdepots ingeschreven overeenkomstig artikel 3.11 van het Benelux-verdrag inzake de intellectuele eigendom.

- 01 Volgnummer van de inschrijving alsmede nummer en dagtekening (dag, uur en minuut) van het depot, datum van inschrijving;
- 02 Datum waarop de geldigheidsduur van de inschrijving verstrijkt;
- 03 Naam van de deposant;
- 04 Adres (straat);
- 05 Plaats en land;
- 06 In voorkomend geval, naam en adres van de gemachtigde of, in voorkomend geval, vermelding van het correspondentie-adres van de deposant;
- 08 Afbeelding(en) van de tekening of het model;
- 09 In voorkomend geval, vermelding van de kleur(en);
- 10 In voorkomend geval, nadere omschrijving van de onder code 09 genoemde kleur(en);
- 11 Vermelding van het voortbrengsel alsmede klasse(n) en onderklasse(n) aanduiding;
- 12 In voorkomend geval, vermelding van de kenmerkende eigenschappen van de tekening of het model;
- 13 In voorkomend geval, vermelding van het recht van voorrang als bedoeld in artikel 4 van het Verdrag van Parijs tot bescherming van de Industriële Eigendom;
- 14 In voorkomend geval, vermelding van de naam van de werkelijke ontwerper van de tekening of het model.

Dépôts Benelux enregistrés conformément aux dispositions de l'article 3.11 de la Convention Benelux en matière de propriété intellectuelle.

- 01 Numéro d'ordre de l'enregistrement ainsi que le numéro et la date (jour, heure et minute) du dépôt, la date d'enregistrement;
- 02 Date d'échéance de la durée de protection de l'enregistrement;
- 03 Nom du déposant;
- 04 Adresse (rue);
- 05 Localité et pays;
- 06 Le cas échéant, le nom et l'adresse du mandataire ou, le cas échéant, l'indication de l'adresse postale du déposant;
- 08 Reproduction(s) du dessin ou du modèle;
- 09 Le cas échéant, l'indication de la (des) couleur(s);
- 10 Le cas échéant, la description de la (des) couleur(s) mentionnée(s) au code 09;
- 11 Indication du produit ainsi que l'indication de la (des) classe(s) et de la (des) sous-classe(s);
- 12 Le cas échéant, l'indication des éléments caractéristiques du dessin ou du modèle;
- 13 Le cas échéant, l'indication du droit de priorité tel que visé à l'article 4 de la Convention de Paris pour la protection de la Propriété Industrielle;
- 14 Le cas échéant, l'indication du nom du véritable créateur du dessin ou du modèle.



- 01 *Inschrijvingsnummer*
37328-00
Nummer en dagtekening (dag en uur) van het depot
82233-00 19.12.2006 , 08.00
Datum inschrijving
30.10.2007 ,
- 02 *Vervaldatum*
19.12.2011
- 03 *Naam van de deposant*
VAN VAALEN Frank
- 04 *Adres (straat en nummer) van de deposant*
Berlagelaan 137
- 05 *Postcode, plaats en land van de deposant*
2033 XS Haarlem,
Nederland
- 08 *Afbeelding van de tekening of het model*
ZIE AFBEELDING(EN)
- 11 *Vermelding van het voortbrengsel gevolgd door de aanduiding van de klasse(n) en onderklasse(n)*
Meubel met tap (kl 6-03, 04; 8-05; 23-01).
- 14 *Vermelding van de naam van de werkelijke ontwerper van de tekening*
VAN VAALEN Frank



- 01 *Numéro d'enregistrement*
37329-01
Numéro, date et heure du dépôt
06792-01 24.04.2007 , 15.45
Date de l'enregistrement
11.10.2007 ,
- 02 *Date d'échéance*
24.04.2012

- 03 *Nom du déposant*
MEUBELCO SPRL
- 04 *Adresse (rue et numéro) du déposant*
Rue Stephenson 44-48
- 05 *Code postal, localité et pays du déposant*
1000 Bruxelles,
Belgique
- 06 *Nom et adresse du mandataire ou indication de l'adresse postale du déposant*
Pierre ZORN
Avenue Louise 112/15
1050 Bruxelles (Ixelles)
Belgique.
- 08 *Reproduction du dessin ou modèle*
VOIR REPRODUCTION(S)
- 09 *Indication de la (des) couleur(s)*
brun clair, brun foncé, jaune-beige
- 11 *Indication du produit suivi de la (des) classe(s) et de la (des) sous-classe(s)*
Lit (cl 6-02).



- 01 *Numéro d'enregistrement*
37329-02
Numéro, date et heure du dépôt
06792-02 24.04.2007 , 15.45
Date de l'enregistrement
11.10.2007 ,
- 02 *Date d'échéance*
24.04.2012
- 03 *Nom du déposant*
MEUBELCO SPRL
- 04 *Adresse (rue et numéro) du déposant*
Rue Stephenson 44-48
- 05 *Code postal, localité et pays du déposant*
1000 Bruxelles,
Belgique
- 06 *Nom et adresse du mandataire ou indication de l'adresse postale du déposant*
Pierre ZORN
Avenue Louise 112/15
1050 Bruxelles (Ixelles)
Belgique.
- 08 *Reproduction du dessin ou modèle*
VOIR REPRODUCTION(S)
- 09 *Indication de la (des) couleur(s)*
brun clair, brun foncé
- 11 *Indication du produit suivi de la (des) classe(s) et de la (des) sous-classe(s)*
Coiffeuse (cl 6-05).



- 01 *Numéro d'enregistrement*
37329-03
Numéro, date et heure du dépôt
06792-03 24.04.2007 , 15.45
Date de l'enregistrement
11.10.2007 ,
- 02 *Date d'échéance*
24.04.2012
- 03 *Nom du déposant*
MEUBELCO SPRL
- 04 *Adresse (rue et numéro) du déposant*
Rue Stephenson 44-48
- 05 *Code postal, localité et pays du déposant*
1000 Bruxelles,
Belgique
- 06 *Nom et adresse du mandataire ou indication de l'adresse postale du déposant*
Pierre ZORN
Avenue Louise 112/15
1050 Bruxelles (Ixelles)
Belgique.
- 08 *Reproduction du dessin ou modèle*
VOIR REPRODUCTION(S)
- 09 *Indication de la (des) couleur(s)*
brun clair, brun foncé
- 11 *Indication du produit suivi de la (des) classe(s) et de la (des) sous-classe(s)*
Garde-robe (cl 6-04).



- 01 *Numéro d'enregistrement*
37329-04
Numéro, date et heure du dépôt
06792-04 24.04.2007 , 15.45
Date de l'enregistrement
11.10.2007 ,
- 02 *Date d'échéance*
24.04.2012
- 03 *Nom du déposant*
MEUBELCO SPRL

- 04 *Adresse (rue et numéro) du déposant*
Rue Stephenson 44-48
- 05 *Code postal, localit  et pays du d posant*
1000 Bruxelles,
Belgique
- 06 *Nom et adresse du mandataire ou indication de l'adresse postale du d posant*
Pierre ZORN
Avenue Louise 112/15
1050 Bruxelles (Ixelles)
Belgique.
- 08 *Reproduction du dessin ou mod le*
VOIR REPRODUCTION(S)
- 09 *Indication de la (des) couleur(s)*
brun clair, brun fonc 
- 11 *Indication du produit suivi de la (des) classe(s) et de la (des) sous-classe(s)*
Table de nuit (cl 6-03).



- 01 *Inschrijvingsnummer*
37330-01

Nummer en dagtekening (dag en uur) van het depot

82181-01 01.02.2007 , 08.00

Datum inschrijving
25.10.2007 ,

- 02 *Vervaldatum*
01.02.2012
- 03 *Naam van de deposant*
Gilbert R. Coers
- 04 *Adres (straat en nummer) van de deposant*
Oud-Loosdrechtsedijk 141 A
- 05 *Postcode, plaats en land van de deposant*
1231 LT Loosdrecht,
Nederland
- 08 *Afbeelding van de tekening of het model*
ZIE AFBEELDING(EN)
- 11 *Vermelding van het voortbrengsel gevolgd door de aanduiding van de klasse(n) en onderklasse(n)*
Boot/sloep (kl 12-06).
- 12 *Beschrijving van de kenmerkende eigenschappen van het nieuwe uiterlijk van het voortbrengsel; in voorkomend geval, vermelding van de onderdelen van de tekening of het model waarop de kleuren betrekking hebben*
Romp van het vaartui  is over een gedeelte van de lengte voorzien van een naar beneden stekende nis in de bodem.
- 14 *Vermelding van de naam van de werkelijke ontwerper van de tekening*
COERS Gilbert; ALEKSIC Goran

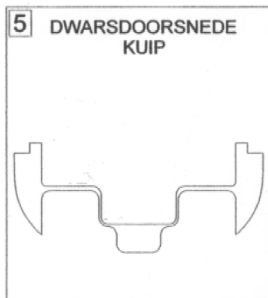
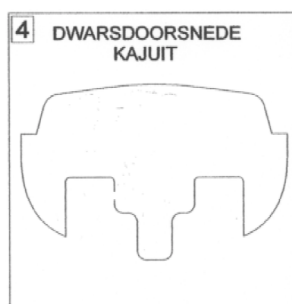
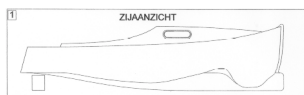

- 01 *Inschrijvingsnummer*
37330-02

Nummer en dagtekening (dag en uur) van het depot

82181-02 01.02.2007 , 08.00

Datum inschrijving
25.10.2007 ,

- 02 *Vervaldatum*
01.02.2012
- 03 *Naam van de deposant*
Gilbert R. Coers
- 04 *Adres (straat en nummer) van de deposant*
Oud-Loosdrechtsedijk 141 A
- 05 *Postcode, plaats en land van de deposant*
1231 LT Loosdrecht,
Nederland
- 08 *Afbeelding van de tekening of het model*
ZIE AFBEELDING(EN)
- 11 *Vermelding van het voortbrengsel gevolgd door de aanduiding van de klasse(n) en onderklasse(n)*
Boot/sloep (kl 12-06).
- 12 *Beschrijving van de kenmerkende eigenschappen van het nieuwe uiterlijk van het voortbrengsel; in voorkomend geval, vermelding van de onderdelen van de tekening of het model waarop de kleuren betrekking hebben*
Romp van het vaartui  heeft over vrijwel de gehele lengte een naar beneden stekende nis.
- 14 *Vermelding van de naam van de werkelijke ontwerper van de tekening*
COERS Gilbert; ALEKSIC Goran

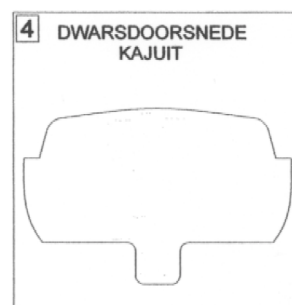
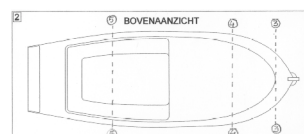
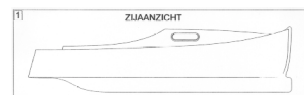

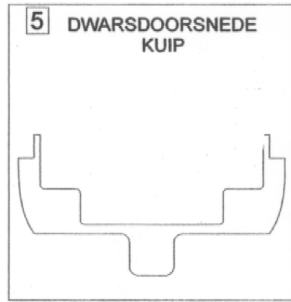

01 *Inschrijvingsnummer*
37331-01

Nummer en dagtekening (dag en uur) van het depot

82251-01 09.01.2007 , 08.00

Datum inschrijving

02.11.2007 ,

02 *Vervaldatum*
09.01.2012

03 *Naam van de deposant*
Aquarius B.V.

04 *Adres (straat en nummer) van de deposant*
De Langkamp 16

05 *Postcode, plaats en land van de deposant*
3961 MS Wijk bij Duurstede,
Nederland

08 *Afbeelding van de tekening of het model*
ZIE AFBEELDING(EN)

11 *Vermelding van het voortbrengsel gevolgd door de aanduiding van de klasse(n) en onderklasse(n)*

Medische ligondersteuning (kl24-04).

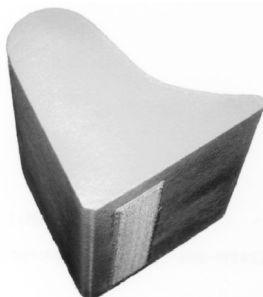
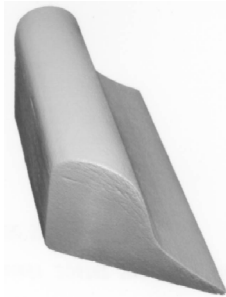

01 *Inschrijvingsnummer*
37331-02

Nummer en dagtekening (dag en uur) van het depot

82251-02 09.01.2007 , 08.00

Datum inschrijving

02.11.2007 ,

02 *Vervaldatum*
09.01.2012

03 *Naam van de deposant*
Aquarius B.V.

04 *Adres (straat en nummer) van de deposant*
De Langkamp 16

05 *Postcode, plaats en land van de deposant*
3961 MS Wijk bij Duurstede,
Nederland

08 *Afbeelding van de tekening of het model*
ZIE AFBEELDING(EN)

11 *Vermelding van het voortbrengsel gevolgd door de aanduiding van de klasse(n) en onderklasse(n)*

Medische ligondersteuning (kl24-04).

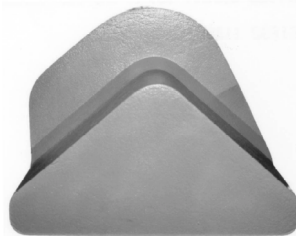
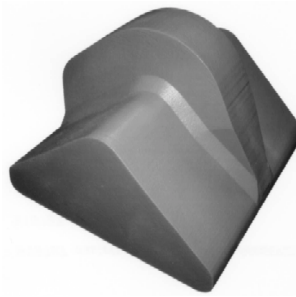

01 *Inschrijvingsnummer*
37331-03

Nummer en dagtekening (dag en uur) van het depot

82251-03 09.01.2007 , 08.00

Datum inschrijving

02.11.2007 ,

02 *Vervaldatum*
09.01.2012

03 *Naam van de deposant*
Aquarius B.V.

04 *Adres (straat en nummer) van de deposant*
De Langkamp 16

05 *Postcode, plaats en land van de deposant*
3961 MS Wijk bij Duurstede,
Nederland

08 *Afbeelding van de tekening of het model*
ZIE AFBEELDING(EN)

11 *Vermelding van het voortbrengsel gevolgd door de aanduiding van de klasse(n) en onderklasse(n)*

Medische ligondersteuning (kl24-04).

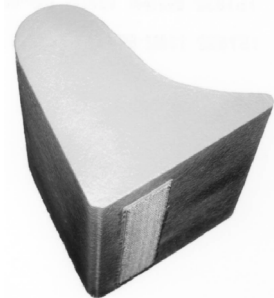

01 *Inschrijvingsnummer*
37332-01

Nummer en dagtekening (dag en uur) van het depot

82294-01 10.07.2007 , 08.00

Datum inschrijving

05.11.2007 ,

02 *Vervaldatum*
10.07.2012

- 03 *Naam van de deposant*
Mohamed Nasimoel Gani Nasrullah
- 04 *Adres (straat en nummer) van de deposant*
Stichtseplein 15 b
- 05 *Postcode, plaats en land van de deposant*
3074 TH Rotterdam,
Nederland
- 06 *Naam en adres van de gemachtigde of vermelding van het correspondentie-adres van de deposant*
Chegodayen Vladimir
Avenue Monterey 29
L-2163 Luxemburg
Luxemburg.
- 08 *Afbeelding van de tekening of het model*
ZIE AFBEELDING(EN)
- 09 *Vermelding van de kleur(en)*
grijs, blauw, groen, rood, zwart, geel
- 11 *Vermelding van het voortbrengsel gevolgd door de aanduiding van de klasse(n) en onderklasse(n)*
Afstandbediening voor satelliet
ontvangen (kl 14-03).
- 12 *Beschrijving van de kenmerkende eigenschappen van het nieuwe uiterlijk van het voortbrengsel; in voorkomend geval, vermelding van de onderdelen van de tekening of het model waarop de kleuren betrekking hebben*
Digitale satelliet ontvanger met:
- Antene "In" ingang en "Out" Antena aansluiting; -Video en L-R audio uitgang; -RS232 communicatie; -Scart aansluiting tot TV/video; -Digital Audio uitgang; -DC 12V aansluiting; - Ethernet aansluiting -1 Internet.
- 14 *Vermelding van de naam van de werkelijke ontwerper van de tekening*
NASRULLAH Mohamed Nasinoel Gani

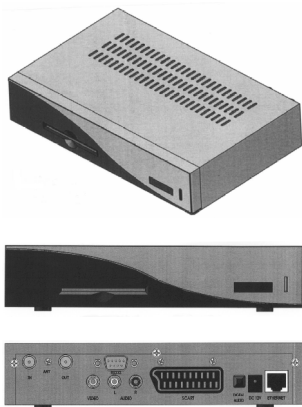

- 01 *Inschrijvingsnummer*
37332-02
Nummer en dagtekening (dag en uur) van het depot
82294-02 10.07.2007 , 08.00
Datum inschrijving
05.11.2007 ,
- 02 *Vervaldatum*
10.07.2012
- 03 *Naam van de deposant*
Mohamed Nasimoel Gani Nasrullah
- 04 *Adres (straat en nummer) van de deposant*
Stichtseplein 15 b

- 05 *Postcode, plaats en land van de deposant*
3074 TH Rotterdam,
Nederland
- 06 *Naam en adres van de gemachtigde of vermelding van het correspondentie-adres van de deposant*
Chegodayen Vladimir
Avenue Monterey 29
L-2163 Luxemburg
Luxemburg.
- 08 *Afbeelding van de tekening of het model*
ZIE AFBEELDING(EN)
- 09 *Vermelding van de kleur(en)*
grijs, blauw, groen, rood, zwart, geel
- 11 *Vermelding van het voortbrengsel gevolgd door de aanduiding van de klasse(n) en onderklasse(n)*
Afstandbediening voor satelliet
ontvangen (kl 14-03).
- 14 *Vermelding van de naam van de werkelijke ontwerper van de tekening*
NASRULLAH Mohamed Nasinoel Gani



- 01 *Inschrijvingsnummer*
37333-01
Nummer en dagtekening (dag en uur) van het depot
82297-01 17.08.2007 , 08.00
Datum inschrijving
30.10.2007 ,
- 02 *Vervaldatum*
17.08.2012
- 03 *Naam van de deposant*
Martin Blöte Agenturen V.O.F.
- 04 *Adres (straat en nummer) van de deposant*
Noordenseweg 3
- 05 *Postcode, plaats en land van de deposant*
2421 XW Nieuwkoop,
Nederland
- 08 *Afbeelding van de tekening of het model*
ZIE AFBEELDING(EN)
- 09 *Vermelding van de kleur(en)*
wit, zwart, groen, rood, geel, bruin, blauw
- 11 *Vermelding van het voortbrengsel gevolgd door de aanduiding van de klasse(n) en onderklasse(n)*
Beeld (kl 11-02).
- 14 *Vermelding van de naam van de werkelijke ontwerper van de tekening*
BLÖTE Martin



- 01 *Inschrijvingsnummer*
37333-02
Nummer en dagtekening (dag en uur) van het depot
82297-02 17.08.2007 , 08.00
Datum inschrijving
30.10.2007 ,
- 02 *Vervaldatum*
17.08.2012
- 03 *Naam van de deposant*
Martin Blöte Agenturen V.O.F.
- 04 *Adres (straat en nummer) van de deposant*
Noordenseweg 3
- 05 *Postcode, plaats en land van de deposant*
2421 XW Nieuwkoop,
Nederland
- 08 *Afbeelding van de tekening of het model*
ZIE AFBEELDING(EN)
- 09 *Vermelding van de kleur(en)*
wit, zwart, beige, bruin, geel, groen, grijs, rood
- 11 *Vermelding van het voortbrengsel gevolgd door de aanduiding van de klasse(n) en onderklasse(n)*
Beeld (kl 11-02).
- 14 *Vermelding van de naam van de werkelijke ontwerper van de tekening*
BLÖTE Martin





- 01 *Inschrijvingsnummer*
37333-03
Nummer en dagtekening (dag en uur) van het depot
82297-03 17.08.2007 , 08.00
Datum inschrijving
30.10.2007 ,
- 02 *Vervaldatum*
17.08.2012
- 03 *Naam van de deposant*
Martin Blöte Agenturen V.O.F.
- 04 *Adres (straat en nummer) van de deposant*
Noordenseweg 3
- 05 *Postcode, plaats en land van de deposant*
2421 XW Nieuwkoop,
Nederland
- 08 *Afbeelding van de tekening of het model*
ZIE AFBEELDING(EN)
- 09 *Vermelding van de kleur(en)*
wit, zwart, beige, bruin, geel, groen,
grijs, rood
- 11 *Vermelding van het voortbrengsel gevolgd door de aanduiding van de klasse(n) en onderklasse(n)*
Beeld (kl 11-02).
- 14 *Vermelding van de naam van de werkelijke ontwerper van de tekening*
BLÖTE Martin



- 01 *Inschrijvingsnummer*
37333-04
Nummer en dagtekening (dag en uur) van het depot
82297-04 17.08.2007 , 08.00

Datum inschrijving

30.10.2007 ,

- 02 *Vervaldatum*
17.08.2012
- 03 *Naam van de deposant*
Martin Blöte Agenturen V.O.F.
- 04 *Adres (straat en nummer) van de deposant*
Noordenseweg 3
- 05 *Postcode, plaats en land van de deposant*
2421 XW Nieuwkoop,
Nederland
- 08 *Afbeelding van de tekening of het model*
ZIE AFBEELDING(EN)
- 09 *Vermelding van de kleur(en)*
wit, zwart, beige, bruin, geel, groen,
grijs, rood
- 11 *Vermelding van het voortbrengsel gevolgd door de aanduiding van de klasse(n) en onderklasse(n)*
Beeld (kl 11-02).
- 14 *Vermelding van de naam van de werkelijke ontwerper van de tekening*
BLÖTE Martin



- 01 *Inschrijvingsnummer*
37333-05
Nummer en dagtekening (dag en uur) van het depot
82297-05 17.08.2007 , 08.00
Datum inschrijving
30.10.2007 ,
- 02 *Vervaldatum*
17.08.2012
- 03 *Naam van de deposant*
Martin Blöte Agenturen V.O.F.
- 04 *Adres (straat en nummer) van de deposant*
Noordenseweg 3
- 05 *Postcode, plaats en land van de deposant*
2421 XW Nieuwkoop,
Nederland
- 08 *Afbeelding van de tekening of het model*
ZIE AFBEELDING(EN)

- 09 *Vermelding van de kleur(en)*
wit, zwart, beige, bruin, geel, groen,
grijs, rood
- 11 *Vermelding van het voortbrengsel gevolgd door de aanduiding van de klasse(n) en onderklasse(n)*
Beeld (kl 11-02).
- 14 *Vermelding van de naam van de werkelijke ontwerper van de tekening*
BLÖTE Martin



- 01 *Inschrijvingsnummer*
37333-06
Nummer en dagtekening (dag en uur) van het depot
82297-06 17.08.2007 , 08.00
Datum inschrijving
30.10.2007 ,
- 02 *Vervaldatum*
17.08.2012
- 03 *Naam van de deposant*
Martin Blöte Agenturen V.O.F.
- 04 *Adres (straat en nummer) van de deposant*
Noordenseweg 3
- 05 *Postcode, plaats en land van de deposant*
2421 XW Nieuwkoop,
Nederland
- 08 *Afbeelding van de tekening of het model*
ZIE AFBEELDING(EN)
- 09 *Vermelding van de kleur(en)*
zwart, wit, grijs, bruin, beige, groen,
rood
- 11 *Vermelding van het voortbrengsel gevolgd door de aanduiding van de klasse(n) en onderklasse(n)*
Beeld (kl 11-02).
- 14 *Vermelding van de naam van de werkelijke ontwerper van de tekening*
BLÖTE Martin



01 *Inschrijvingsnummer*
37334-01

Nummer en dagtekening (dag en uur) van het depot

82312-01 12.03.2007 , 08.00

Datum inschrijving
29.10.2007 ,

02 *Vervaldatum*
12.03.2012

03 *Naam van de deposant*
LG Innotek Co., Ltd.

04 *Adres (straat en nummer) van de deposant*
33 Fl., LG Twin Tower West,
20, Yeouido-dong

05 *Postcode, plaats en land van de deposant*
Yeongdeungo-gu, Seoul 150-721,
Republiek Korea

06 *Naam en adres van de gemachtigde of vermelding van het correspondentie-adres van de deposant*
Novagraaf Nederland B.V.
Hogehilweg 3
1101 CA Amsterdam-Zuidoost
Nederland.

08 *Afbeelding van de tekening of het model*
ZIE AFBEELDING(EN)

11 *Vermelding van het voortbrengsel gevolgd door de aanduiding van de klasse(n) en onderklasse(n)*
Verlichtingsapparaat (kl 26-05).

13 *Recht van voorrang als bedoeld in artikel 4 van het verdrag van Parijs tot bescherming van de Industriële Eigendom*
Zuid Korea, dd. 12 09 2006, nr. 30-2006-0037599, LG Innotek Co., Ltd.

14 *Vermelding van de naam van de werkelijke ontwerper van de tekening*
LEE Kwang Cheol; CHOI Yong Seok

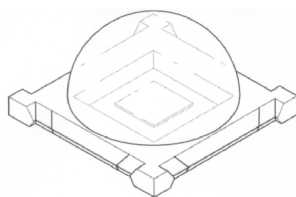

1.1 aanzicht in perspectief

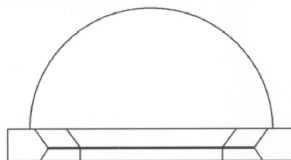

1.2 voor/achteraanzicht

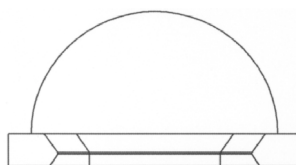

1.3 zijaanzicht

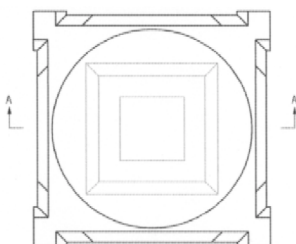

1.4 bovenaanzicht

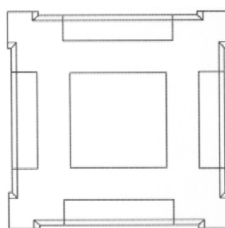

1.5 onderaanzicht

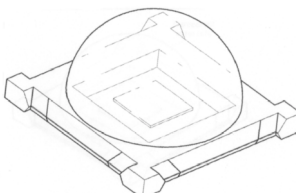

1.6 aanzicht in perspectief

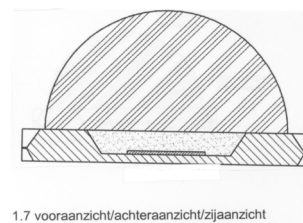

1.7 vooraanzicht/achteraanzicht/zijaanzicht

01 *Inschrijvingsnummer*
37334-02

Nummer en dagtekening (dag en uur) van het depot

82312-02 12.03.2007 , 08.00

Datum inschrijving
29.10.2007 ,

02 *Vervaldatum*
12.03.2012

03 *Naam van de deposant*
LG Innotek Co., Ltd.

04 *Adres (straat en nummer) van de deposant*
33 Fl., LG Twin Tower West,
20, Yeouido-dong

05 *Postcode, plaats en land van de deposant*
Yeongdeungo-gu, Seoul 150-721,
Republiek Korea

06 *Naam en adres van de gemachtigde of vermelding van het correspondentie-adres van de deposant*

Novagraaf Nederland B.V.
Hogehilweg 3
1101 CA Amsterdam-Zuidoost
Nederland.

08 *Afbeelding van de tekening of het model*
ZIE AFBEELDING(EN)

11 *Vermelding van het voortbrengsel gevolgd door de aanduiding van de klasse(n) en onderklasse(n)*
Verlichtingsapparaat (kl 26-05).

13 *Recht van voorrang als bedoeld in artikel 4 van het verdrag van Parijs tot bescherming van de Industriële Eigendom*
Zuid Korea, dd. 12 09 2006, nr. 30-2006-0037600, LG Innotek Co., Ltd.

14 *Vermelding van de naam van de werkelijke ontwerper van de tekening*
LEE Kwang Cheol

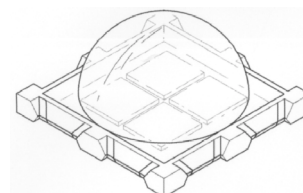

2.1 aanzicht in perspectief

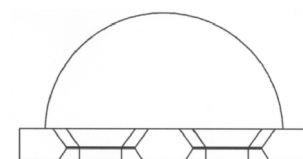

2.2 voor/achteraanzicht

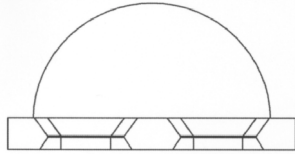

2.3 zijaanzicht

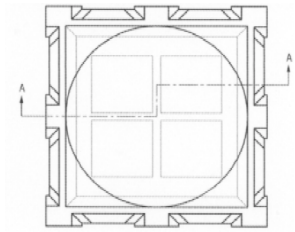

2.4 bovenaanzicht

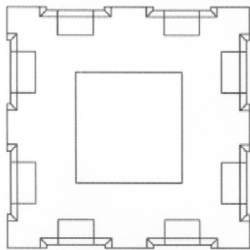

2.5 onderaanzicht

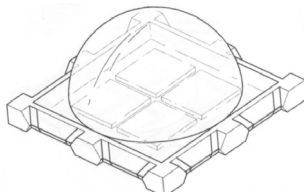

2.6 aanzicht in perspectief

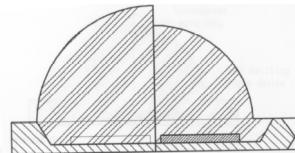

2.7 vooraanzicht/achteraanzicht/zijaanzicht

01 Inschrijvingsnummer
37335-00

Nummer en dagtekening (dag en uur) van het depot

82315-00 14.03.2007 , 08.00

Datum inschrijving

06.11.2007 ,

02 Vervaldatum

14.03.2012

03 Naam van de deposant

Jolanda Vroon-van Holten

04 Adres (straat en nummer) van de deposant

Statensingel 118 A

05 Postcode, plaats en land van de deposant
3039 LT Rotterdam,
Nederland

08 Afbeelding van de tekening of het model
ZIE AFBEELDING(EN)

11 Vermelding van het voortbrengsel gevolgd door de aanduiding van de klasse(n) en onderklasse(n)

Kapstok (kl 6-06).

14 Vermelding van de naam van de werkelijke ontwerper van de tekening
VROON-VAN HOLTEN Jolanda

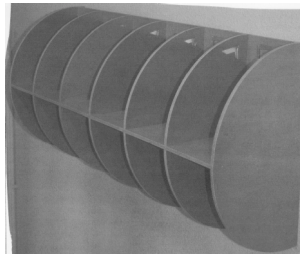

01 Inschrijvingsnummer
37336-00

Nummer en dagtekening (dag en uur) van het depot

82313-00 12.03.2007 , 14.30

Datum inschrijving

05.11.2007 ,

02 Vervaldatum

12.03.2012

03 Naam van de deposant

Willem Nederend

04 Adres (straat en nummer) van de deposant

Willeskop 67

05 Postcode, plaats en land van de deposant

3417 MB Montfoort,
Nederland

08 Afbeelding van de tekening of het model
ZIE AFBEELDING(EN)

11 Vermelding van het voortbrengsel gevolgd door de aanduiding van de klasse(n) en onderklasse(n)

Zeilenwasmachine (kl 15-05).

14 Vermelding van de naam van de werkelijke ontwerper van de tekening
NEDEREND Willem



01 Inschrijvingsnummer
37337-00

Nummer en dagtekening (dag en uur) van het depot

82323-00 27.03.2007 , 08.00

Datum inschrijving

05.11.2007 ,

02 Vervaldatum

27.03.2012

03 Naam van de deposant

ROCCA Sport & Adventure VOF

04 Adres (straat en nummer) van de deposant

Landsraderweg 13, Postbus 60

05 Postcode, plaats en land van de deposant

6270 AB Gulpen,
Nederland

08 Afbeelding van de tekening of het model
ZIE AFBEELDING(EN)

09 Vermelding van de kleur(en)

paars, groen.

11 Vermelding van het voortbrengsel gevolgd door de aanduiding van de klasse(n) en onderklasse(n)

Logo (kl 99).

14 Vermelding van de naam van de werkelijke ontwerper van de tekening
HEZEMANS Toon



01 *Inschrijvingsnummer*
37338-00

Nummer en dagtekening (dag en uur) van het depot

82326-00 31.08.2007 , 08.00

Datum inschrijving

15.10.2007 ,

02 *Vervaldatum*
31.08.2012

03 *Naam van de deposant*
Pauline H. de Tombe

04 *Adres (straat en nummer) van de deposant*
Johan van Oldenbarneveldtlaan 82

05 *Postcode, plaats en land van de deposant*
2582 NX Den Haag,
Nederland

08 *Afbeelding van de tekening of het model*
ZIE AFBEELDING(EN)

09 *Vermelding van de kleur(en)*
wit, zwart, geel, rood, lichtgroen, paars,
roze, groen, blauw, lichtblauw

11 *Vermelding van het voortbrengsel gevolgd door de aanduiding van de klasse(n) en onderklasse(n)*
Educatiefspel (kl 21-01).

14 *Vermelding van de naam van de werkelijke ontwerper van de tekening*
VOS-DE TOMBE Pauline H.



01 *Inschrijvingsnummer*
37339-00

Nummer en dagtekening (dag en uur) van het depot

82372-00 22.08.2007 , 08.00

Datum inschrijving

15.10.2007 ,

02 *Vervaldatum*
22.08.2012

03 *Naam van de deposant*
Gerrit W. Slots

04 *Adres (straat en nummer) van de deposant*
Bargerbosch 36

05 *Postcode, plaats en land van de deposant*
7103 DE Winterswijk,
Nederland

08 *Afbeelding van de tekening of het model*
ZIE AFBEELDING(EN)

11 *Vermelding van het voortbrengsel gevolgd door de aanduiding van de klasse(n) en onderklasse(n)*
Verlichtingsarmatuur (kl 26-05).

14 *Vermelding van de naam van de werkelijke ontwerper van de tekening*
SLOTS Gerrit W.

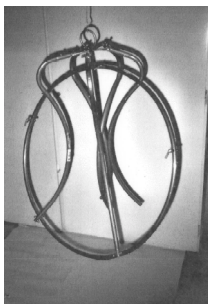
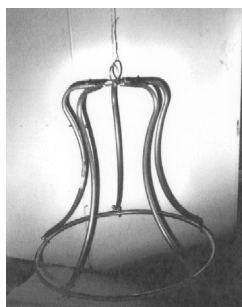

01 *Inschrijvingsnummer*
37340-00

Nummer en dagtekening (dag en uur) van het depot

82383-00 06.06.2007 , 10.50

Datum inschrijving

05.11.2007 ,

02 *Vervaldatum*
06.06.2012

03 *Naam van de deposant*
Wilko Relou

04 *Adres (straat en nummer) van de deposant*
Palingstraat 36

05 *Postcode, plaats en land van de deposant*
5615 PM Eindhoven,
Nederland

08 *Afbeelding van de tekening of het model*
ZIE AFBEELDING(EN)

11 *Vermelding van het voortbrengsel gevolgd door de aanduiding van de klasse(n) en onderklasse(n)*
Kapstok/kledinghanger (kl 6-06, 08; 8-08).

14 *Vermelding van de naam van de werkelijke ontwerper van de tekening*
RELOU Wilko

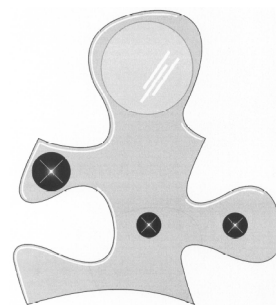

01 *Inschrijvingsnummer*
37341-01

Nummer en dagtekening (dag en uur) van het depot

82421-01 27.06.2007 , 08.00

Datum inschrijving

02.11.2007 ,

02 *Vervaldatum*
27.06.2012

03 *Naam van de deposant*
Johan Veenhuis

04 *Adres (straat en nummer) van de deposant*
Hessenweg 25

05 *Postcode, plaats en land van de deposant*
7722 PH Dalftszen,
Nederland

08 *Afbeelding van de tekening of het model*
ZIE AFBEELDING(EN)

11 *Vermelding van het voortbrengsel gevolgd door de aanduiding van de klasse(n) en onderklasse(n)*
Veiligheidsdeur (kl 25-02).

14 *Vermelding van de naam van de werkelijke ontwerper van de tekening*
VEENHUIS Johan

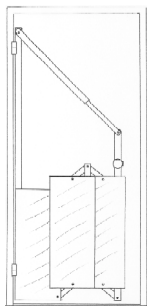

01 *Inschrijvingsnummer*
37341-02

Nummer en dagtekening (dag en uur) van het depot

82421-02 27.06.2007 , 08.00

Datum inschrijving

02.11.2007 ,

02 *Vervaldatum*
27.06.2012

03 *Naam van de deposant*
Johan Veenhuis

04 *Adres (straat en nummer) van de deposant*
Hessenweg 25

05 *Postcode, plaats en land van de deposant*
7722 PH Dalfsen,
Nederland

08 *Afbeelding van de tekening of het model*
ZIE AFBEELDING(EN)

11 *Vermelding van het voortbrengsel gevolgd door de aanduiding van de klasse(n) en onderklasse(n)*

Veiligheidsdeur (kl 25-02).

14 *Vermelding van de naam van de werkelijke ontwerper van de tekening*
VEENHUIS Johan

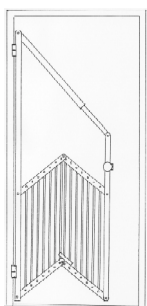

01 *Inschrijvingsnummer*
37342-00

Nummer en dagtekening (dag en uur) van het depot

82427-00 17.07.2007 , 15.19

Datum inschrijving

31.10.2007 ,

02 *Vervaldatum*
17.07.2012

03 *Naam van de deposant*
NuConceptions BV

04 *Adres (straat en nummer) van de deposant*
Wateringweg 145

05 *Postcode, plaats en land van de deposant*
2031 EG Haarlem,
Nederland

08 *Afbeelding van de tekening of het model*
ZIE AFBEELDING(EN)

09 *Vermelding van de kleur(en)*
bruin (pantone 7497), blauw (pantone 7474)

11 *Vermelding van het voortbrengsel gevolgd door de aanduiding van de klasse(n) en onderklasse(n)*

Grafisch symbool (kl 99).

14 *Vermelding van de naam van de werkelijke ontwerper van de tekening*
MORES Marieke



01 *Inschrijvingsnummer*
37343-00

Nummer en dagtekening (dag en uur) van het depot

82444-00 10.08.2007 , 12.37

Datum inschrijving

05.11.2007 ,

02 *Vervaldatum*
10.08.2012

03 *Naam van de deposant*
Basics Distribution B.V.

04 *Adres (straat en nummer) van de deposant*
Vossenlaan 14

05 *Postcode, plaats en land van de deposant*
6705 CE Wageningen-Hoog,
Nederland

08 *Afbeelding van de tekening of het model*
ZIE AFBEELDING(EN)

11 *Vermelding van het voortbrengsel gevolgd door de aanduiding van de klasse(n) en onderklasse(n)*

Opslagmedium (kl 14-02).

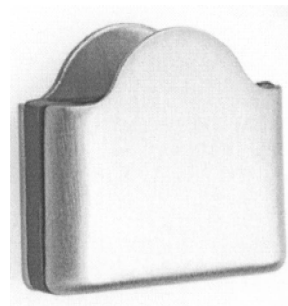

01 *Inschrijvingsnummer*
37344-00

Nummer en dagtekening (dag en uur) van het depot

82453-00 19.07.2007 , 08.00

Datum inschrijving

05.11.2007 ,

02 *Vervaldatum*
19.07.2012

03 *Naam van de deposant*
Animo B.V.

04 *Adres (straat en nummer) van de deposant*
Dr. A.F. Philipsweg 47

05 *Postcode, plaats en land van de deposant*
9403 AD Assen,
Nederland

08 *Afbeelding van de tekening of het model*
ZIE AFBEELDING(EN)

11 *Vermelding van het voortbrengsel gevolgd door de aanduiding van de klasse(n) en onderklasse(n)*

Afgifte apparaat voor dranken (kl 7-04; 20-01; 31).

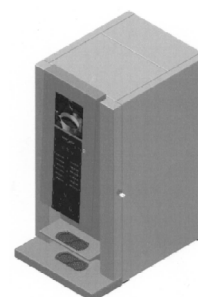

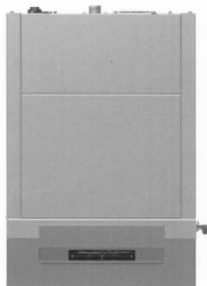
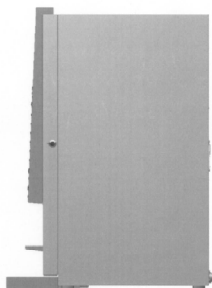

01 *Inschrijvingsnummer*
37345-00

Nummer en dagtekening (dag en uur) van het depot

82454-00 19.07.2007 , 08.00

Datum inschrijving

10.09.2007 ,

02 *Vervaldatum*

19.07.2012

03 *Naam van de deposant*

Structiv VOF

04 *Adres (straat en nummer) van de deposant*

Lange Broekweg 41

05 *Postcode, plaats en land van de deposant*

2671 DW Naaldwijk,
Nederland

08 *Afbeelding van de tekening of het model*

ZIE AFBEELDING(EN)

11 *Vermelding van het voortbrengsel gevolgd door de aanduiding van de klasse(n) en onderklasse(n)*

Fleshouder/openaar (kl 7-06).

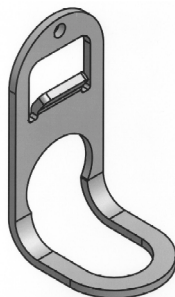

01 *Inschrijvingsnummer*
37346-00

Nummer en dagtekening (dag en uur) van het depot

82455-00 19.07.2007 , 08.00

Datum inschrijving

07.11.2007 ,

02 *Vervaldatum*

19.07.2012

03 *Naam van de deposant*

Structiv VOF

04 *Adres (straat en nummer) van de deposant*

Lange Broekweg 41

05 *Postcode, plaats en land van de deposant*

2671 DW Naaldwijk,
Nederland

08 *Afbeelding van de tekening of het model*

ZIE AFBEELDING(EN)

11 *Vermelding van het voortbrengsel gevolgd door de aanduiding van de klasse(n) en onderklasse(n)*

Krathouder voor fiets (kl 3-01; 9-04; 12-11).

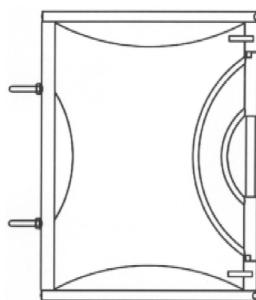

01 *Numéro d'enregistrement*

37347-00

Numéro, date et heure du dépôt

82469-00 14.08.2007 , 08.00

Date de l'enregistrement

01.11.2007 ,

02 *Date d'échéance*

14.08.2012

03 *Nom du déposant*

Arwem S.A.

04 *Adresse (rue et numéro) du déposant*

Chemin du Cheneux 23

05 *Code postal, localité et pays du déposant*

4950 Ovifat-Waimes,
Belgique

08 *Reproduction du dessin ou modèle*

VOIR REPRODUCTION(S)

11 *Indication du produit suivi de la (des) classe(s) et de la (des) sous-classe(s)*

Chocolat (cl 1-01).

14 *Indication du nom du véritable créateur du dessin ou modèle*

VAN DYCK Werner

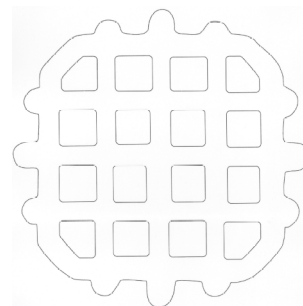

01 *Inschrijvingsnummer*

37348-01

Nummer en dagtekening (dag en uur) van het depot

82526-01 01.10.2007 , 08.00

Datum inschrijving

01.11.2007 ,

02 *Vervaldatum*

01.10.2012

03 *Naam van de deposant*

BOTMAN Maarten

04 *Adres (straat en nummer) van de deposant*

Heralaan 36

05 *Postcode, plaats en land van de deposant*

7534 HA Enschede,
Nederland

08 *Afbeelding van de tekening of het model*

ZIE AFBEELDING(EN)

11 *Vermelding van het voortbrengsel gevolgd door de aanduiding van de klasse(n) en onderklasse(n)*

Stoel (kl 6-01).

14 *Vermelding van de naam van de werkelijke ontwerper van de tekening*

BOTMAN Maarten

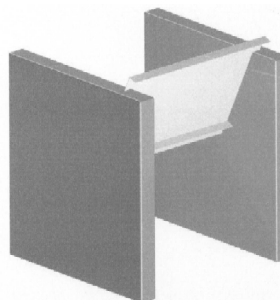
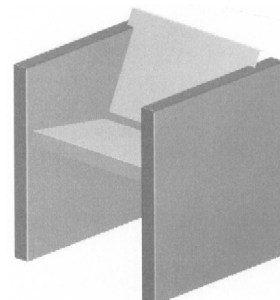

- 01 *Inschrijvingsnummer*
37348-02
Nummer en dagtekening (dag en uur) van het depot
82526-02 01.10.2007 , 08.00
Datum inschrijving
01.11.2007 ,
- 02 *Vervaldatum*
01.10.2012
- 03 *Naam van de deposant*
BOTMAN Maarten
- 04 *Adres (straat en nummer) van de deposant*
Heralaan 36
- 05 *Postcode, plaats en land van de deposant*
7534 HA Enschede,
Nederland
- 08 *Afbeelding van de tekening of het model*
ZIE AFBEELDING(EN)
- 11 *Vermelding van het voortbrengsel gevolgd door de aanduiding van de klasse(n) en onderklasse(n)*
Stoel (kl 6-01).
- 14 *Vermelding van de naam van de werkelijke ontwerper van de tekening*
BOTMAN Maarten

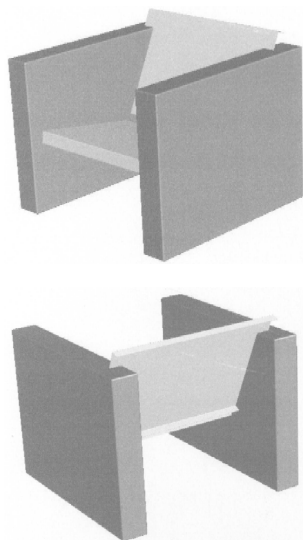

- 01 *Inschrijvingsnummer*
37348-03
Nummer en dagtekening (dag en uur) van het depot
82526-03 01.10.2007 , 08.00
Datum inschrijving
01.11.2007 ,
- 02 *Vervaldatum*
01.10.2012
- 03 *Naam van de deposant*
BOTMAN Maarten
- 04 *Adres (straat en nummer) van de deposant*
Heralaan 36
- 05 *Postcode, plaats en land van de deposant*
7534 HA Enschede,
Nederland
- 08 *Afbeelding van de tekening of het model*
ZIE AFBEELDING(EN)

- 11 *Vermelding van het voortbrengsel gevolgd door de aanduiding van de klasse(n) en onderklasse(n)*
Ligstoel (kl 6-01).
- 14 *Vermelding van de naam van de werkelijke ontwerper van de tekening*
BOTMAN Maarten

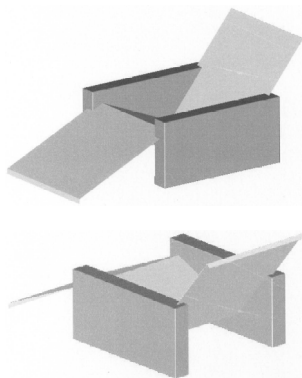

- 01 *Inschrijvingsnummer*
37348-04
Nummer en dagtekening (dag en uur) van het depot
82526-04 01.10.2007 , 08.00
Datum inschrijving
01.11.2007 ,
- 02 *Vervaldatum*
01.10.2012
- 03 *Naam van de deposant*
BOTMAN Maarten
- 04 *Adres (straat en nummer) van de deposant*
Heralaan 36
- 05 *Postcode, plaats en land van de deposant*
7534 HA Enschede,
Nederland
- 08 *Afbeelding van de tekening of het model*
ZIE AFBEELDING(EN)
- 11 *Vermelding van het voortbrengsel gevolgd door de aanduiding van de klasse(n) en onderklasse(n)*
Stoel (kl 6-01).
- 14 *Vermelding van de naam van de werkelijke ontwerper van de tekening*
BOTMAN Maarten

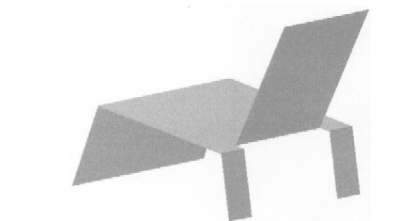
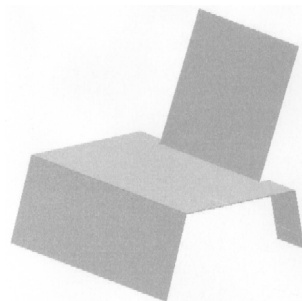

- 01 *Inschrijvingsnummer*
37348-05
Nummer en dagtekening (dag en uur) van het depot
82526-05 01.10.2007 , 08.00
Datum inschrijving
01.11.2007 ,
- 02 *Vervaldatum*
01.10.2012
- 03 *Naam van de deposant*
BOTMAN Maarten
- 04 *Adres (straat en nummer) van de deposant*
Heralaan 36
- 05 *Postcode, plaats en land van de deposant*
7534 HA Enschede,
Nederland
- 08 *Afbeelding van de tekening of het model*
ZIE AFBEELDING(EN)
- 11 *Vermelding van het voortbrengsel gevolgd door de aanduiding van de klasse(n) en onderklasse(n)*
Tafel (kl 6-03).
- 14 *Vermelding van de naam van de werkelijke ontwerper van de tekening*
BOTMAN Maarten

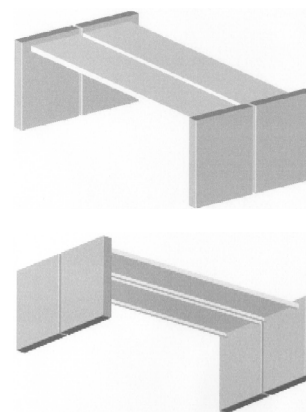

- 01 *Inschrijvingsnummer*
37348-06
Nummer en dagtekening (dag en uur) van het depot
82526-06 01.10.2007 , 08.00
Datum inschrijving
01.11.2007 ,
- 02 *Vervaldatum*
01.10.2012
- 03 *Naam van de deposant*
BOTMAN Maarten
- 04 *Adres (straat en nummer) van de deposant*
Heralaan 36

- 05 *Postcode, plaats en land van de deposant*
7534 HA Enschede,
Nederland
- 08 *Afbeelding van de tekening of het model*
ZIE AFBEELDING(EN)
- 11 *Vermelding van het voortbrengsel gevolgd door de aanduiding van de klasse(n) en onderklasse(n)*
Tafel (kl 6-03).
- 14 *Vermelding van de naam van de werkelijke ontwerper van de tekening*
BOTMAN Maarten

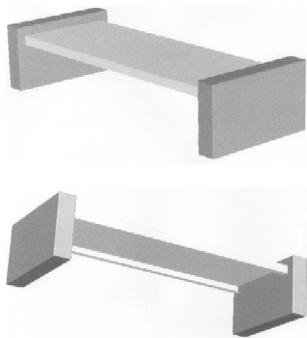

- 01 *Inschrijvingsnummer*
37349-00
- Nummer en dagtekening (dag en uur) van het depot*
82519-00 28.09.2007 , 08.00
- Datum inschrijving*
05.11.2007 ,
- 02 *Vervaldatum*
28.09.2012
- 03 *Naam van de deposant*
SCHOUTEN OLIE B.V.
- 04 *Adres (straat en nummer) van de deposant*
Gnephhoek 4, Postbus 42
- 05 *Postcode, plaats en land van de deposant*
2400 AA Alphen a/d Rijn,
Nederland
- 08 *Afbeelding van de tekening of het model*
ZIE AFBEELDING(EN)
- 09 *Vermelding van de kleur(en)*
geel (pantone 102 C), blauw (pantone 2757 C), wit
- 11 *Vermelding van het voortbrengsel gevolgd door de aanduiding van de klasse(n) en onderklasse(n)*
Logo (kl 99).



- 01 *Inschrijvingsnummer*
37350-01
- Nummer en dagtekening (dag en uur) van het depot*
82433-01 03.07.2007 , 12.00
- Datum inschrijving*
08.11.2007 ,
- 02 *Vervaldatum*
03.07.2012
- 03 *Naam van de deposant*
Robertus C.S. Hofwegen
- 04 *Adres (straat en nummer) van de deposant*
Karel Doormanlaan 70
- 05 *Postcode, plaats en land van de deposant*
1271 CD Huizen,
Nederland
- 08 *Afbeelding van de tekening of het model*
ZIE AFBEELDING(EN)
- 11 *Vermelding van het voortbrengsel gevolgd door de aanduiding van de klasse(n) en onderklasse(n)*
Golfspel (kl 21-02).
- 14 *Vermelding van de naam van de werkelijke ontwerper van de tekening*
HOFWEGEN Robertus C.S.

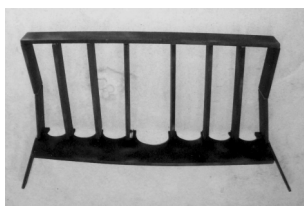
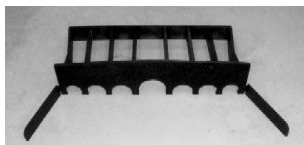

- 01 *Inschrijvingsnummer*
37350-02
- Nummer en dagtekening (dag en uur) van het depot*
82433-02 03.07.2007 , 12.00
- Datum inschrijving*
08.11.2007 ,
- 02 *Vervaldatum*
03.07.2012
- 03 *Naam van de deposant*
Robertus C.S. Hofwegen
- 04 *Adres (straat en nummer) van de deposant*
Karel Doormanlaan 70
- 05 *Postcode, plaats en land van de deposant*
1271 CD Huizen,
Nederland
- 08 *Afbeelding van de tekening of het model*
ZIE AFBEELDING(EN)
- 11 *Vermelding van het voortbrengsel gevolgd door de aanduiding van de klasse(n) en onderklasse(n)*
Golfspel (kl 21-02).
- 14 *Vermelding van de naam van de werkelijke ontwerper van de tekening*
HOFWEGEN Robertus C.S.

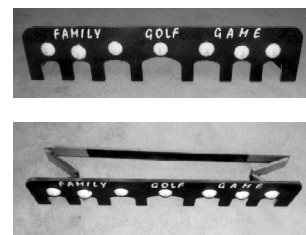

#@mmp 1195





Rubriek VII Rubrique VII

Vernieuwingen van de overeenkomstig artikel 3.11 van het Benelux-verdrag inzake de intellectuele eigendom ingeschreven Beneluxdepots (artikel 3.14 van het Benelux-verdrag inzake de intellectuele eigendom).

- 01 Volgnummer van de inschrijving alsmede nummer en dagtekening (dag, uur en minuut) van het depot, datum van inschrijving;
- 02 Datum waarop de geldigheidsduur van de inschrijving verstrijkt;
- 03 Naam van de deposant;
- 04 Adres (straat);
- 05 Plaats en land;
- 06 In voorkomend geval, naam en adres van de gemachtigde of, in voorkomend geval, vermelding van het correspondentie-adres van de deposant;
- 08 Afbeelding(en) van de tekening of het model;
- 09 In voorkomend geval, vermelding van de kleur(en);
- 10 in voorkomend geval, nadere omschrijving van de onder code 09 genoemde kleur(en);
- 11 Vermelding van het voortbrengsel alsmede klasse(n) en onderklassen) aanduiding;
- 12 In voorkomend geval, vermelding van de kenmerkende eigenschappen van de tekening of het model;
- 13 In voorkomend geval, vermelding van het recht van voorrang als bedoeld in artikel 4 van het Verdrag van Parijs tot bescherming van de Industriële Eigendom;
- 14 In voorkomend geval, vermelding van de naam van de werkelijke ontwerper van de tekening of het model;
- 18 Datum van verzoek tot vernieuwing.

Renouvellements de dépôts Benelux enregistrés conformément à l'article 3.11 de la Convention Benelux en matière de propriété intellectuelle (article 3.14 de la Convention Benelux en matière de propriété intellectuelle).

- 01 Numéro d'ordre de l'enregistrement ainsi que le numéro et la date (jour, heure et minute) du dépôt, la date d'enregistrement;
- 02 Date d'échéance de la durée de protection de l'enregistrement;
- 03 Nom du déposant;
- 04 Adresse (rue);
- 05 Localité et pays;
- 06 Le cas échéant, le nom et l'adresse du mandataire ou, le cas échéant, l'indication de l'adresse postale du déposant;
- 08 Reproduction(s) du dessin ou du modèle;
- 09 Le cas échéant, l'indication de la (des) couleur(s);
- 10 Le cas échéant, la description de la (des) couleur(s) mentionnée(s) au code 09;
- 11 Indication du produit ainsi que l'indication de la (des) classe(s) et de la (des) sous-classe(s);
- 12 Le cas échéant, l'indication des éléments caractéristiques du dessin ou du modèle;
- 13 Le cas échéant, l'indication du droit de priorité tel que visé à l'article 4 de la Convention de Paris pour la protection de la Propriété Industrielle;
- 14 Le cas échéant, l'indication du nom du véritable créateur du dessin ou du modèle;
- 18 Date de la requête de renouvellement.



- 01 *Número d'enregistrement*
15957-00
Numéro, date et heure du dépôt
04077-00 06.04.1987 , 15.30
- 02 *Date d'échéance*
06.04.2012
- 03 *Nom du déposant*
VICTAULIC COMPANY OF AMERICA
- 04 *Adresse (rue et numéro) du déposant*
4901 Kesslersville Road
- 05 *Code postal, localité et pays du déposant*
Easton - Pennsylvanie 18042, Etats-Unis d'Amérique
- 06 *Nom et adresse du mandataire ou indication de l'adresse postale du déposant*
NOVAGRAAF BELGIUM N.V./S.A.
Boulevard du Souverain 7
1170 Bruxelles
Belgique.
- 08 *Reproduction du dessin ou modèle*
VOIR REPRODUCTION(S)
- 11 *Indication du produit suivi de la (des) classe(s) et de la (des) sous-classe(s)*
Dispositif d'accouplement (cl 8-08).
- 13 *Droit de priorité visé à l'article 4 de la Convention de Paris pour la protection de la Propriété Industrielle*
Fig. 1 Vue de dessus. Fig. 2 Vue de devant, la vue arrière étant identique. Fig. 3 Vue d'un côté, la vue de l'autre côté étant identique. Fig. 4 Vue de dessous.
- 14 *Indication du nom du véritable créateur du dessin ou modèle*
Robert Emmett Jones et Emerson Purkapile
- 18 *Date de réception de la requête du renouvellement*
02.10.2007

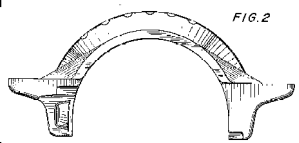
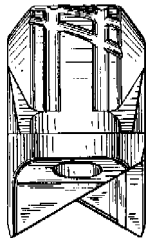

FIG. 3



- 01 *Inschrijvingsnummer*
15981-00
Nummer en dagtekening (dag en uur) van het depot
61808-00 03.02.1987 , 10.00
- 02 *Vervaldatum*
03.02.2012
- 03 *Naam van de deposant*
Taxitronic V.O.F.
- 04 *Adres (straat en nummer) van de deposant*
Paramariboweg 93
- 05 *Postcode, plaats en land van de deposant*
7333 PA Apeldoorn, Nederland
- 06 *Naam en adres van de gemachtigde of vermelding van het correspondentie-adres van de deposant*
Algemeen Octrooi- en Merkenbureau
John F. Kennedylaan 2
5612 AB Eindhoven
Nederland.
- 08 *Afbeelding van de tekening of het model*
ZIE AFBEELDING(EN)
- 11 *Vermelding van het voortbrengsel gevolgd door de aanduiding van de klasse(n) en onderklasse(n)*
Opbouw daklicht voor taxi (kl 20-03).
- 14 *Vermelding van de naam van de werkelijke ontwerper van de tekening*
G.P. SANDERS
- 18 *Dagtekening van de aanvraag van de vernieuwing*
24.07.2007



- 01 *Inschrijvingsnummer*
16494-00
Nummer en dagtekening (dag en uur) van het depot
62511-00 11.09.1987 , 11.45
- 02 *Vervaldatum*
11.09.2012
- 03 *Naam van de deposant*
VariantSystemet International A/S;
Container Centralen A.m.b.A.,
Vestergade 71, 1. te DK-5000 Odense C
- 04 *Adres (straat en nummer) van de deposant*
Fynsvej 60
- 05 *Postcode, plaats en land van de deposant*
DK-5500 Middelfart, Denemarken
- 06 *Naam en adres van de gemachtigde of vermelding van het correspondentie-adres van de deposant*
OFFICE PARETTE (FRED MAES)
Avenue Gabrielle Petit 2
B-7940 Brugelette
België.
- 08 *Afbeelding van de tekening of het model*
ZIE AFBEELDING(EN)

- 11 *Vermelding van het voortbrengsel gevolgd door de aanduiding van de klasse(n) en onderklasse(n)*
Anti-diefstal label/klem (kl 10-05; 20-02).
- 13 *Recht van voorrang als bedoeld in artikel 4 van het verdrag van Parijs tot bescherming van de Industriële Eigendom*
Denemarken, dd. 22 04 1987, nr. MA 0449 1987, VariantSystemet a-s; Container Centralen A.m.b.A.
- 14 *Vermelding van de naam van de werkelijke ontwerper van de tekening*
Peder Hans Ingvarsten, Bent Jensen, Erling Kristen Mogensen
- 18 *Dagtekening van de aanvraag van de vernieuwing*
29.08.2007

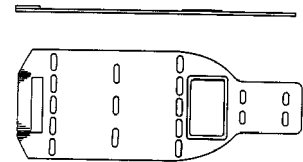
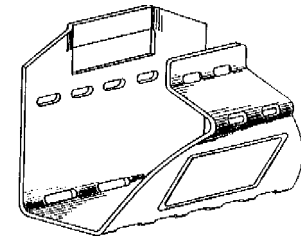
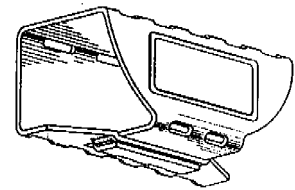

- 01 *Número d'enregistrement*
16534-00
Numéro, date et heure du dépôt
04220-00 16.10.1987 , 24.00
- 02 *Date d'échéance*
16.10.2012
- 03 *Nom du déposant*
Mastercare AB
- 04 *Adresse (rue et numéro) du déposant*
Skaraborgsgatan 44B

- 05 *Code postal, localit  et pays du d posant*
S-532 00 Skara,
Su de
- 06 *Nom et adresse du mandataire ou indication
de l'adresse postale du d posant*
Bureau Gevers S.A.
Holidaystraat 5
B-1831 Diegem
Belgique.
- 08 *Reproduction du dessin ou mod le*
VOIR REPRODUCTION(S)
- 11 *Indication du produit suivi de la (des)
classe(s) et de la (des) sous-classe(s)*
Banc de traitement (cl 21-02).
- 14 *Indication du nom du v ritable cr ateur du
dessin ou mod le*
Hans Morin
- 18 *Date de r ception de la requ te du renouvel-
lement*
02.10.2007

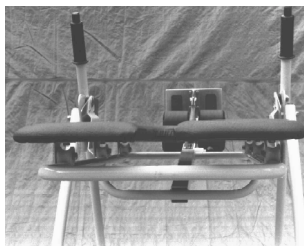
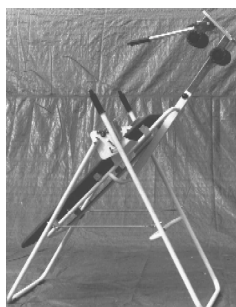

- 01 *Num ro d'enregistrement*

16656-00

Num ro, date et heure du d p t

04158-00 03.08.1987 , 14.55

- 02 *Date d' ch ance*

03.08.2012

- 03 *Nom du d posant*

MANPOWER INC. Soci t  organis e
et existant sous les lois
de l'Etat de Delaware

- 04 *Adresse (rue et num ro) du d posant*

5301 North Ironwood Road

- 05 *Code postal, localit  et pays du d posant*

Milwaukee - Wisconsin 53201,
Etats-Unis d'Am rique

- 06 *Nom et adresse du mandataire ou indication
de l'adresse postale du d posant*

Bureau Gevers S.A.
Holidaystraat 5
B-1831 Diegem
Belgique.

- 08 *Reproduction du dessin ou mod le*

VOIR REPRODUCTION(S)

- 11 *Indication du produit suivi de la (des)
classe(s) et de la (des) sous-classe(s)*

N cessaire pour test d'assemblage (cl
10-05).

- 13 *Droit de priorit  vis    l'article 4 de la Con-
vention de Paris pour la protection de la Pro-
pri t  Industrielle*

Etats-Unis d'Am rique, le 03 02 1987,
no. 10573, Messieurs Kris Kagelmann-
Holtz; Gene Mihleisen and Tracy M.
Gibbons.

- 15 *Indication de l'ultime date pour l'ajourne-
ment de la publication*

03.02.1988

- 18 *Date de r ception de la requ te du renouvel-
lement*

24.07.2007

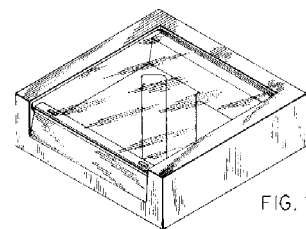

FIG. 1

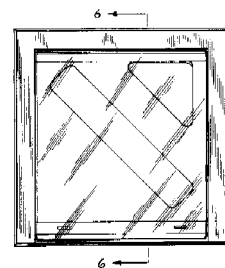

FIG. 2

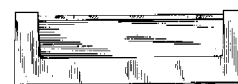

FIG. 3

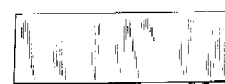

FIG. 4

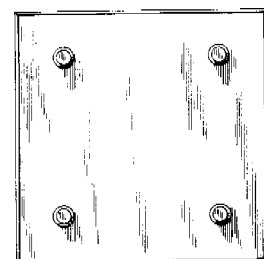

FIG. 5



FIG. 6

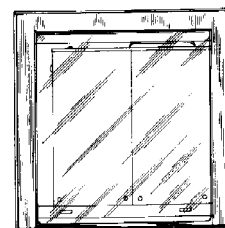
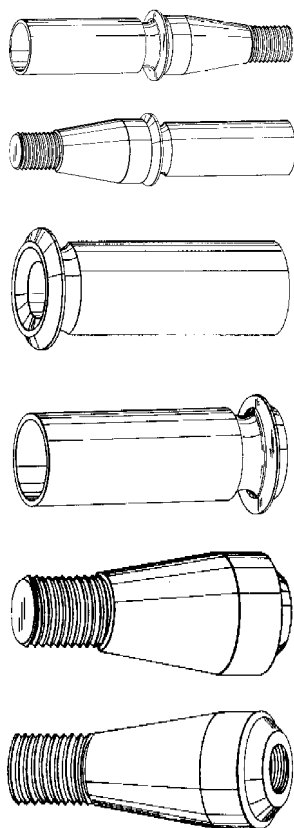

FIG. 7

- 01 *Num ro d'enregistrement*

16669-01

- Número, date et heure du dépôt*
04228-01 21.10.1987, 14.10
- 02 *Date d'échéance*
21.10.2012
- 03 *Nom du déposant*
Astra Tech Aktiebolag
- 04 *Adresse (rue et numéro) du déposant*
Aminogatan 1
- 05 *Code postal, localité et pays du déposant*
Mölnadal,
Suède
- 06 *Nom et adresse du mandataire ou indication de l'adresse postale du déposant*
Bureau Gevers S.A.
Holidaystraat 5
B-1831 Diegem
Belgique.
- 08 *Reproduction du dessin ou modèle*
VOIR REPRODUCTION(S)
- 11 *Indication du produit suivi de la (des) classe(s) et de la (des) sous-classe(s)*
Dispositif de support pour une prothèse (cl 24-03).
- 13 *Droit de priorité visé à l'article 4 de la Convention de Paris pour la protection de la Propriété Industrielle*
Suède, le 22 04 1987, no. 870920, ASTRA MEDITEC AB.
- 14 *Indication du nom du véritable créateur du dessin ou modèle*
Söderberg Per Olof
- 18 *Date de réception de la requête du renouvellement*
02.10.2007



- 01 *Número d'enregistrement*
16669-02
- Número, date et heure du dépôt*
04228-02 21.10.1987, 14.10
- 02 *Date d'échéance*
21.10.2012
- 03 *Nom du déposant*
Astra Tech Aktiebolag
- 04 *Adresse (rue et numéro) du déposant*
Aminogatan 1
- 05 *Code postal, localité et pays du déposant*
Mölnadal,
Suède
- 06 *Nom et adresse du mandataire ou indication de l'adresse postale du déposant*
Bureau Gevers S.A.
Holidaystraat 5
B-1831 Diegem
Belgique.
- 08 *Reproduction du dessin ou modèle*
VOIR REPRODUCTION(S)
- 11 *Indication du produit suivi de la (des) classe(s) et de la (des) sous-classe(s)*
Dispositif de support pour une prothèse (cl 24-03).
- 13 *Droit de priorité visé à l'article 4 de la Convention de Paris pour la protection de la Propriété Industrielle*
Suède, le 22 04 1987, no. 870921, ASTRA MEDITEC AB.
- 14 *Indication du nom du véritable créateur du dessin ou modèle*
Söderberg Per Olof
- 18 *Date de réception de la requête du renouvellement*
02.10.2007

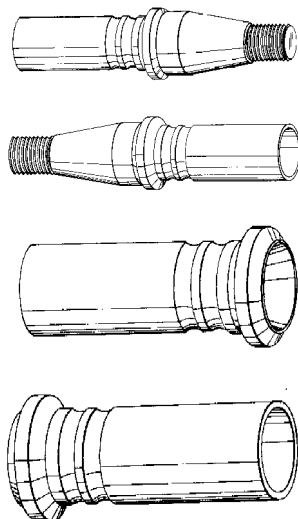

- 01 *Número d'enregistrement*
16669-03
- Número, date et heure du dépôt*
04228-03 21.10.1987, 14.10
- 02 *Date d'échéance*
21.10.2012
- 03 *Nom du déposant*
Astra Tech Aktiebolag
- 04 *Adresse (rue et numéro) du déposant*
Aminogatan 1

- 05 *Code postal, localité et pays du déposant*
Mölnadal,
Suède
- 06 *Nom et adresse du mandataire ou indication de l'adresse postale du déposant*
Bureau Gevers S.A.
Holidaystraat 5
B-1831 Diegem
Belgique.
- 08 *Reproduction du dessin ou modèle*
VOIR REPRODUCTION(S)
- 11 *Indication du produit suivi de la (des) classe(s) et de la (des) sous-classe(s)*
Instrument pour une pièce de prothèse (cl 8-04, 05; 24-02).
- 13 *Droit de priorité visé à l'article 4 de la Convention de Paris pour la protection de la Propriété Industrielle*
Suède, le 22 04 1987, no. 870922, ASTRA MEDITEC AB.
- 14 *Indication du nom du véritable créateur du dessin ou modèle*
Söderberg Per Olof
- 18 *Date de réception de la requête du renouvellement*
02.10.2007

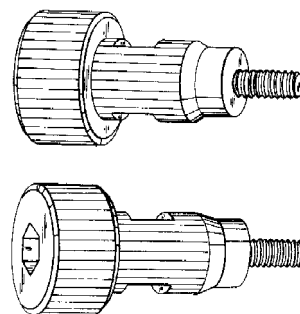

- 01 *Inschrijvingsnummer*
16714-00
- Nummer en dagtekening (dag en uur) van het depot*
62504-00 10.09.1987, 10.00
- 02 *Vervaldatum*
10.09.2012
- 03 *Naam van de deposant*
Vincent Michael Demarest
- 04 *Adres (straat en nummer) van de deposant*
11, Preston Crowmarsh
- 05 *Postcode, plaats en land van de deposant*
Wallingford - Oxfordshire OX9 6SL,
Groot-Brittannië
- 06 *Naam en adres van de gemachtigde of vermelding van het correspondentie-adres van de deposant*
Office Kirkpatrick S.A.
Wolferslaan 32
B-1310 Terhulpen
België.
- 08 *Afbeelding van de tekening of het model*
ZIE AFBEELDING(EN)
- 11 *Vermelding van het voortbrengsel gevolgd door de aanduiding van de klasse(n) en onderklasse(n)*
Schuttingpaneel (kl 25-02).
- 12 *Beschrijving van de kenmerkende eigenschappen van het nieuwe uiterlijk van het*

voortbrengsel; in voorkomend geval, vermelding van de onderdelen van de tekening of het model waarop de kleuren betrekking hebben

De verticale latten van het paneel zijn taps en zijn voorzien van een sponning, zodat een kleine overlapping ontstaat. De bovenste horizontale balk overlapt de bovenvlakken van de verticale latten, strekt zich overigens uit aan één zijde daarvan en is voorzien van een tweevoudig waterafloopvlak. Alle andere horizontale balken hebben een waterafloopvlak. De grindplank die onderaan het paneel horizontaal loopt, bevindt zich slechts aan één zijde van het paneel en is voorzien van een waterafloopvlak. Het gehele paneel wordt aan beide uiteinden begrensd door een losse staander.

- 13 *Recht van voorrang als bedoeld in artikel 4 van het verdrag van Parijs tot bescherming van de Industriële Eigendom*

Groot-Brittannië, dd. 12 03 1987, nr. 1040670, Vincent Michael Demarest.

- 18 *Dagtekening van de aanvraag van de vernieuwing*
04.09.2007

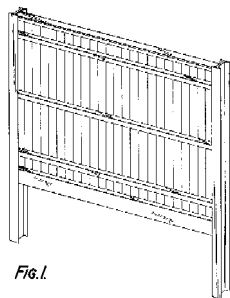

Fig. 1

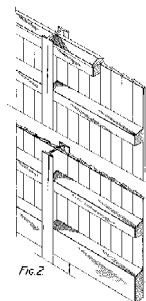

Fig. 2



Fig. 3

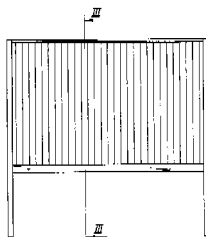

Fig. 4

- 01 *Inschrijvingsnummer*

16982-00

Nummer en dagtekening (dag en uur) van het depot

62747-00 25.11.1987, 10.00

- 02 *Vervaldatum*

25.11.2012

- 03 *Naam van de deponent*

Wilhelmus Antonius Alphenaar

- 04 *Adres (straat en nummer) van de deponent*

Slootenslaan 26

- 05 *Postcode, plaats en land van de deponent*

1852 PX Heiloo,
Nederland

- 08 *Afbeelding van de tekening of het model*

ZIE AFBEELDING(EN)

- 11 *Vermelding van het voortbrengsel gevolgd door de aanduiding van de klasse(n) en onderklasse(n)*

Cijferreeks (kl 18-03;20-03)

- 18 *Dagtekening van de aanvraag van de vernieuwing*

21.08.2007

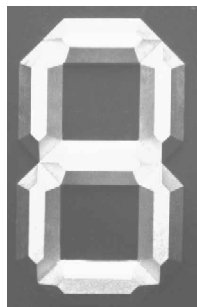

- 01 *Numéro d'enregistrement*

17015-00

Numéro, date et heure du dépôt

04250-00 16.11.1987, 14.15

- 02 *Date d'échéance*

16.11.2012

- 03 *Nom du déposant*

Johnson & Johnson Medical, Inc.

- 04 *Adresse (rue et numéro) du déposant*

One Johnson & Johnson Plaza

- 05 *Code postal, localité et pays du déposant*

New Brunswick - New Jersey 08933,
Etats-Unis d'Amérique

- 06 *Nom et adresse du mandataire ou indication de l'adresse postale du déposant*

OFFICE PARETTE (FRED MAES)

Avenue Gabrielle Petit 2

B-7940 Brugelette

Belgique.

- 08 *Reproduction du dessin ou modèle*

VOIR REPRODUCTION(S)

- 11 *Indication du produit suivi de la (des) classe(s) et de la (des) sous-classe(s)*

Cassette distributrice de fluides (cl 23-01).

- 13 *Droit de priorité visé à l'article 4 de la Convention de Paris pour la protection de la Propriété Industrielle*

E.U.A., le 26 05 1987, no. 54662, Harold R. Williams et Jay (N.M.I.) Wilson.

- 18 *Date de réception de la requête du renouvellement*

19.10.2007

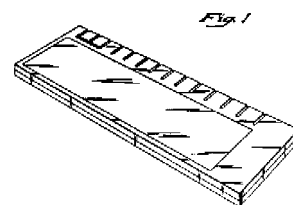

Fig. 1

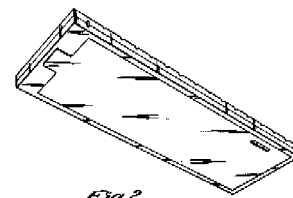

Fig. 2

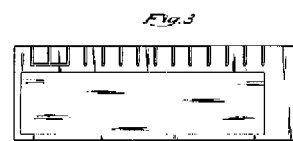

Fig. 3



Fig. 4

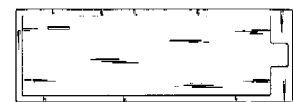

Fig. 5

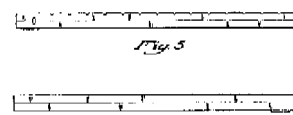

Fig. 6

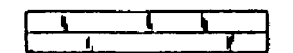
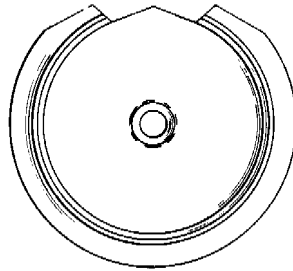
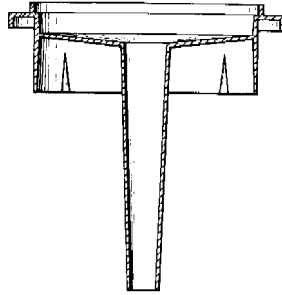
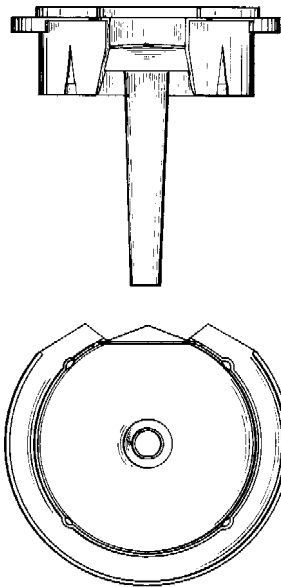

Fig. 7

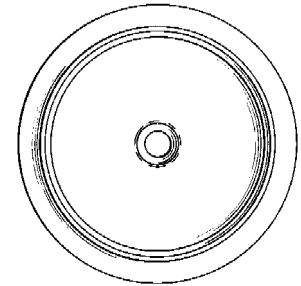
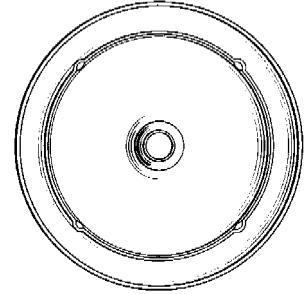
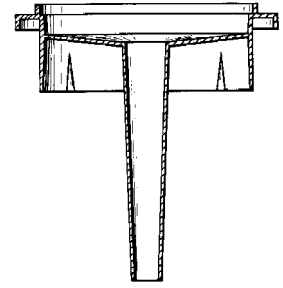
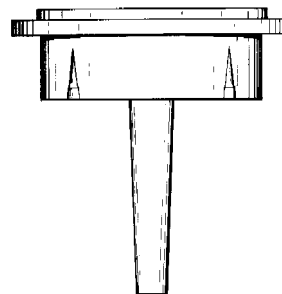

Fig. 8

- 01 *Inschrijvingsnummer*
17323-01
Nummer en dagtekening (dag en uur) van het depot
62947-01 03.02.1988 , 24.00
- 02 *Vervaldatum*
03.02.2013
- 03 *Naam van de deposant*
Smitdesign B.V.
- 04 *Adres (straat en nummer) van de deposant*
Schapendrift 7
- 05 *Postcode, plaats en land van de deposant*
3958 VA Amerongen,
Nederland
- 06 *Naam en adres van de gemachtigde of vermelding van het correspondentie-adres van de deposant*
VEREENIGDE
Johan de Wittlaan 7
2517 JR Den Haag
Nederland.
- 08 *Afbeelding van de tekening of het model*
ZIE AFBEELDING(EN)
- 11 *Vermelding van het voortbrengsel gevolgd door de aanduiding van de klasse(n) en onderklasse(n)*
Deksel met mengpijp voor koffiekan (kl 7-01, 02).
- 18 *Dagtekening van de aanvraag van de vernieuwing*
11.10.2007



- 01 *Inschrijvingsnummer*
17323-02
Nummer en dagtekening (dag en uur) van het depot
62947-02 03.02.1988 , 24.00
- 02 *Vervaldatum*
03.02.2013
- 03 *Naam van de deposant*
Smitdesign B.V.
- 04 *Adres (straat en nummer) van de deposant*
Schapendrift 7
- 05 *Postcode, plaats en land van de deposant*
3958 VA Amerongen,
Nederland
- 06 *Naam en adres van de gemachtigde of vermelding van het correspondentie-adres van de deposant*
VEREENIGDE
Johan de Wittlaan 7
2517 JR Den Haag
Nederland.
- 08 *Afbeelding van de tekening of het model*
ZIE AFBEELDING(EN)
- 11 *Vermelding van het voortbrengsel gevolgd door de aanduiding van de klasse(n) en onderklasse(n)*
Deksel met mengpijp voor koffiekan (kl 7-01, 02).
- 18 *Dagtekening van de aanvraag van de vernieuwing*
11.10.2007



- 01 *Inschrijvingsnummer*
17445-01
Nummer en dagtekening (dag en uur) van het depot
63228-01 22.04.1988 , 10.00
- 02 *Vervaldatum*
22.04.2013
- 03 *Naam van de deposant*
Vereniging Centraal Brouwerij Kantoor
- 04 *Adres (straat en nummer) van de deposant*
Herengracht 282
- 05 *Postcode, plaats en land van de deposant*
1016 BX Amsterdam,
Nederland
- 06 *Naam en adres van de gemachtigde of vermelding van het correspondentie-adres van de deposant*
Novagraaf Nederland B.V.
Hogehilweg 3
1101 CA Amsterdam-Zuidoost
Nederland.
- 08 *Afbeelding van de tekening of het model*
ZIE AFBEELDING(EN)
- 11 *Vermelding van het voortbrengsel gevolgd door de aanduiding van de klasse(n) en onderklasse(n)*
Fles (kl 9-01).

- 18 Dagtekening van de aanvraag van de vernieuwing
24.10.2007

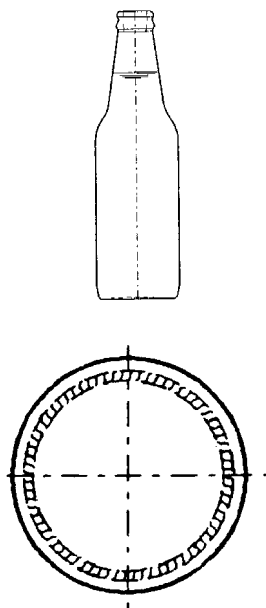

- 01 *Inschrijvingsnummer*
17445-02
Nummer en dagtekening (dag en uur) van het depot
63228-02 22.04.1988, 10.00
- 02 *Vervaldatum*
22.04.2013
- 03 *Naam van de deposant*
Vereniging Centraal Brouwerij Kantoor
- 04 *Adres (straat en nummer) van de deposant*
Herengracht 282
- 05 *Postcode, plaats en land van de deposant*
1016 BX Amsterdam,
Nederland
- 06 *Naam en adres van de gemachtigde of vermelding van het correspondentie-adres van de deposant*
Novagraaf Nederland B.V.
Hogehilweg 3
1101 CA Amsterdam-Zuidoost
Nederland.
- 08 *Afbeelding van de tekening of het model*
ZIE AFBELDING(EN)
- 11 *Vermelding van het voortbrengsel gevolgd door de aanduiding van de klasse(n) en onderklasse(n)*
Fles (kl 9-01).
- 18 *Dagtekening van de aanvraag van de vernieuwing*
24.10.2007

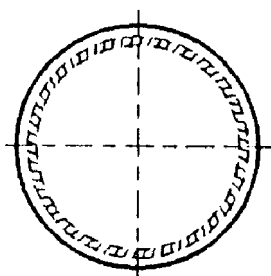

- 01 *Inschrijvingsnummer*
17481-01
Nummer en dagtekening (dag en uur) van het depot
63193-01 13.04.1988, 10.00
- 02 *Vervaldatum*
13.04.2013
- 03 *Naam van de deposant*
BETAFENCE NV
- 04 *Adres (straat en nummer) van de deposant*
Deerlijkstraat 58A
- 05 *Postcode, plaats en land van de deposant*
B-8550 Zwevegem,
België
- 06 *Naam en adres van de gemachtigde of vermelding van het correspondentie-adres van de deposant*
K.O.B. N.V.
Kennedypark 31c
B-8500 Kortrijk
België.
- 08 *Afbeelding van de tekening of het model*
ZIE AFBELDING(EN)
- 11 *Vermelding van het voortbrengsel gevolgd door de aanduiding van de klasse(n) en onderklasse(n)*
Gaas (kl 25-02).
- 12 *Beschrijving van de kenmerkende eigenschappen van het nieuwe uiterlijk van het voortbrengsel; in voorkomend geval, vermelding van de onderdelen van de tekening of het model waarop de kleuren betrekking hebben*
Fig. 1: gaas voorzien van een kunststofdeklaag.
- 14 *Vermelding van de naam van de werkelijke ontwerper van de tekening*
BRUGGEMAN FRANS
- 15 *Vermelding van de uiterlijke opschortingsdatum van de publicatie*
13.04.1989
- 18 *Dagtekening van de aanvraag van de vernieuwing*
16.10.2007

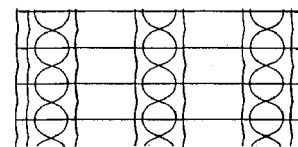
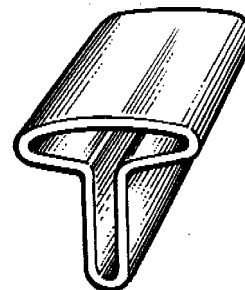

Fig 1

- 01 *Inschrijvingsnummer*
22910-01
Nummer en dagtekening (dag en uur) van het depot
68118-01 22.10.1992, 10.00
- 02 *Vervaldatum*
22.10.2012
- 03 *Naam van de deposant*
Partex Marking Systems Aktiebolag
- 04 *Adres (straat en nummer) van de deposant*
- 05 *Postcode, plaats en land van de deposant*
S-547 01 Gullspång,
Zweden
- 06 *Naam en adres van de gemachtigde of vermelding van het correspondentie-adres van de deposant*
Elzas Noordzij B.V.
De Lairessestraat 159
1075 HK Amsterdam
Nederland.
- 08 *Afbeelding van de tekening of het model*
ZIE AFBELDING(EN)
- 11 *Vermelding van het voortbrengsel gevolgd door de aanduiding van de klasse(n) en onderklasse(n)*
Identificatie-inrichting voor elektrische draden (kl 13-03).
- 13 *Recht van voorrang als bedoeld in artikel 4 van het verdrag van Parijs tot bescherming van de Industriële Eigendom*
Zweden, dd. 29 04 1992, nr. 92-0970,
Partex Fabriks AB.
- 14 *Vermelding van de naam van de werkelijke ontwerper van de tekening*
Lars Skarin
- 18 *Dagtekening van de aanvraag van de vernieuwing*
05.10.2007



- 01 *Inschrijvingsnummer*
22923-00

Nummer en dagtekening (dag en uur) van het depot

68208-00 18.11.1992, 10.00

02 *Vervaldatum*

18.11.2012

03 *Naam van de deposant*

Bobicompany Oy

04 *Adres (straat en nummer) van de deposant*

Hovioikeudenpuistikko 13

05 *Postcode, plaats en land van de deposant*

SF-65100 Vaasa,
Finland

06 *Naam en adres van de gemachtigde of vermelding van het correspondentie-adres van de deposant*

Elzas Noordzij B.V.
De Lairessestraat 159
1075 HK Amsterdam
Nederland.

08 *Afbeelding van de tekening of het model*

ZIE AFBEELDING(EN)

11 *Vermelding van het voortbrengsel gevolgd door de aanduiding van de klasse(n) en onderklasse(n)*

Brievenbus (kl 99).

14 *Vermelding van de naam van de werkelijke ontwerper van de tekening*

Veli Matti Partanen; Martti Lehtimäki

18 *Dagtekening van de aanvraag van de vernieuwing*

25.10.2007



01 *Numéro d'enregistrement*
23009-00

Numéro, date et heure du dépôt
05284-00 29.09.1992, 14.50

02 *Date d'échéance*

29.09.2012

03 *Nom du déposant*

DISTRIFLAC S.P.R.L.

04 *Adresse (rue et numéro) du déposant*

Rue du Bola 81

05 *Code postal, localité et pays du déposant*
4650 Herve,
Belgique

06 *Nom et adresse du mandataire ou indication de l'adresse postale du déposant*

Bureau Gevers S.A.
Holidaystraat 5
B-1831 Diegem
Belgique.

08 *Reproduction du dessin ou modèle*

VOIR REPRODUCTION(S)

11 *Indication du produit suivi de la (des) classe(s) et de la (des) sous-classe(s)*

Flacon (cl 9-01).

18 *Date de réception de la requête du renouvellement*

29.08.2007

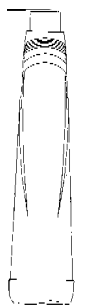

01 *Inschrijvingsnummer*
23166-00

Nummer en dagtekening (dag en uur) van het depot
68234-00 27.11.1992, 10.00

02 *Vervaldatum*

27.11.2012

03 *Naam van de deposant*

Brookland Plus Products B.V.

04 *Adres (straat en nummer) van de deposant*

Prinsessegracht 20

05 *Postcode, plaats en land van de deposant*
2514 AP 's-Gravenhage,
Nederland

06 *Naam en adres van de gemachtigde of vermelding van het correspondentie-adres van de deposant*

Haagsch Octrooibureau
Breitnerlaan 146
2596 HG 's-Gravenhage
Nederland.

08 *Afbeelding van de tekening of het model*

ZIE AFBEELDING(EN)

11 *Vermelding van het voortbrengsel gevolgd door de aanduiding van de klasse(n) en onderklasse(n)*

Verpakking (kl 9-03).

12 *Beschrijving van de kenmerkende eigenschappen van het nieuwe uiterlijk van het voortbrengsel; in voorkomend geval, vermelding van de onderdelen van de tekening of het model waarop de kleuren betrekking hebben*

De verpakking heeft aan de bovenzijde een doorzichtig venster.

18 *Dagtekening van de aanvraag van de vernieuwing*

12.10.2007

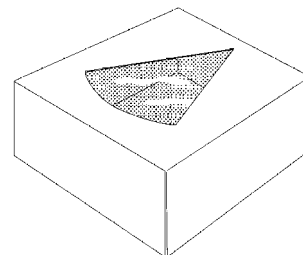

01 *Numéro d'enregistrement*
23202-01

Numéro, date et heure du dépôt
68198-01 10.11.1992, 24.00

02 *Date d'échéance*

10.11.2012

03 *Nom du déposant*

Dart Industries Inc., Delaware
corporation

04 *Adresse (rue et numéro) du déposant*

1717 Deerfield Road

05 *Code postal, localité et pays du déposant*
Deerfield - Illinois 60015,
Etats-Unis d'Amérique

06 *Nom et adresse du mandataire ou indication de l'adresse postale du déposant*

Bureau Gevers S.A.
Holidaystraat 5
B-1831 Diegem
Belgique.

08 *Reproduction du dessin ou modèle*
VOIR REPRODUCTION(S)

11 *Indication du produit suivi de la (des) classe(s) et de la (des) sous-classe(s)*
Bol (cl 7-01, 07).

13 *Droit de priorité visé à l'article 4 de la Convention de Paris pour la protection de la Propriété Industrielle*

E.U.A., le 05 06 1992, no. 896,565,
Morison S. Cousins et Brian L. Aiken.

14 *Indication du nom du véritable créateur du dessin ou modèle*

Morison S. Cousins et Brian L. Aiken

15 *Indication de l'ultime date pour l'ajournement de la publication*

05.06.1993

18 *Date de réception de la requête du renouvellement*

23.10.2007

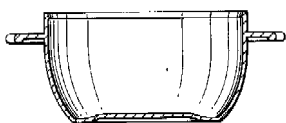
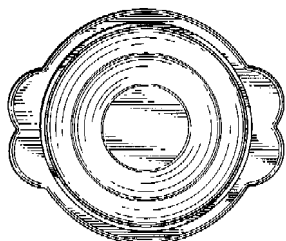
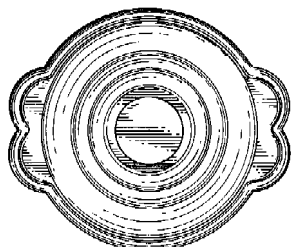
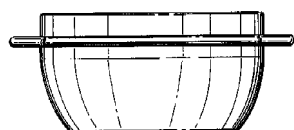
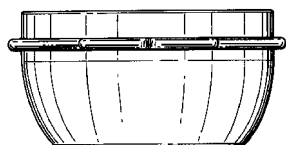
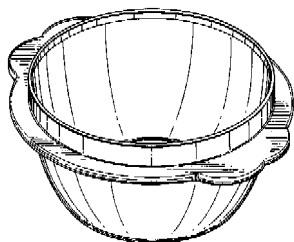

01 Numéro d'enregistrement
23202-02

Numéro, date et heure du dépôt
68198-02 10.11.1992, 24.00

02 Date d'échéance
10.11.2012

03 Nom du déposant
Dart Industries Inc., Delaware corporation

04 Adresse (rue et numéro) du déposant
1717 Deerfield Road

05 Code postal, localité et pays du déposant
Deerfield - Illinois 60015,
Etats-Unis d'Amérique

06 Nom et adresse du mandataire ou indication
de l'adresse postale du déposant
Bureau Gevers S.A.
Holidaystraat 5
B-1831 Diegem
Belgique.

08 Reproduction du dessin ou modèle
VOIR REPRODUCTION(S)

11 Indication du produit suivi de la (des)
classe(s) et de la (des) sous-classe(s)
Bol (cl 7-01, 07).

13 Droit de priorité visé à l'article 4 de la
Convention de Paris pour la protection de la
Propriété Industrielle
E.U.A., le 05 06 1992, no. 896,565,
Morison S. Cousins et Brian L. Aiken.

14 Indication du nom du véritable créateur du
dessin ou modèle
Morison S. Cousins et Brian L. Aiken

15 Indication de l'ultime date pour l'ajourne-
ment de la publication
05.06.1993

18 Date de réception de la requête du renouvel-
lement
23.10.2007

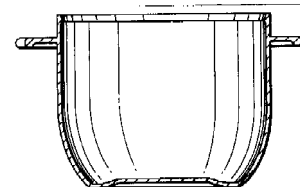
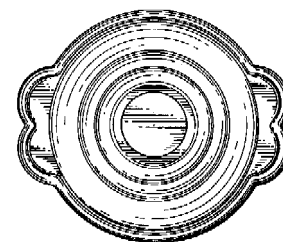
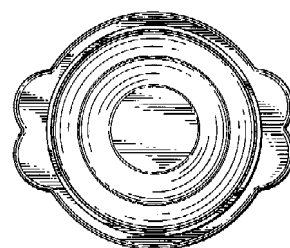
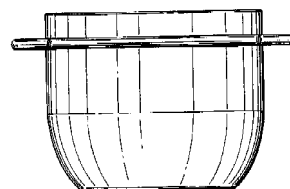
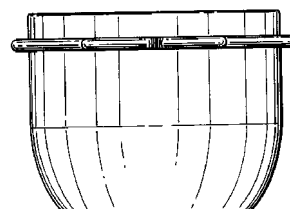
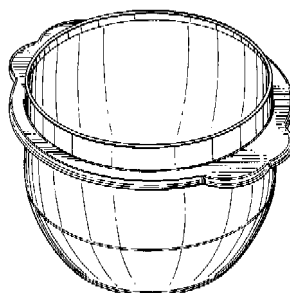

01 Inschrijvingsnummer
23257-00

Nummer en dagtekening (dag en uur) van het
depot
68299-00 22.12.1992, 12.00

02 Vervaldatum
22.12.2012

03 Naam van de deposant
Terumo Kabushiki Kaisha

04 Adres (straat en nummer) van de deposant
44-1, Hatagaya 2-chome, Shibuya-ku

05 Postcode, plaats en land van de deposant
Tokyo,
Japan

06 Naam en adres van de gemachtigde of ver-
melding van het correspondentie-adres van
de deposant
Octrooibureau Vriesendorp & Gaade
B.V.
Dr. Kuiperstraat 6
2514 BB 's-Gravenhage
Nederland.

08 Afbeelding van de tekening of het model
ZIE AFBEELDING(EN)

11 Vermelding van het voortbrengsel gevolgd
door de aanduiding van de klasse(n) en
onderklasse(n)
Bloeddrukmeter (kl 24-02).

13 Recht van voorrang als bedoeld in artikel 4
van het verdrag van Parijs tot bescherming
van de Industriële Eigendom
Japan, dd. 01 07 1992, nr. 4-19372,
Terumo Kabushiki Kaisha.

14 Vermelding van de naam van de werkelijke
ontwerper van de tekening
Atsushi SODEOKA, Horoshi
MOCHIZUKI

18 Dagtekening van de aanvraag van de ver-
nieuwing
31.10.2007

FIG.1

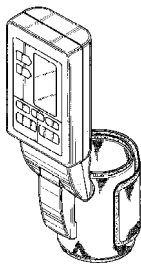

FIG.2

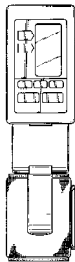

FIG.3

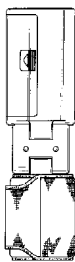

FIG.4

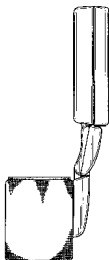

FIG.5

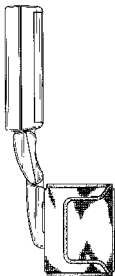

FIG.6

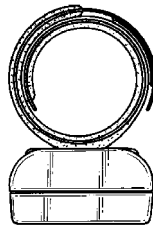
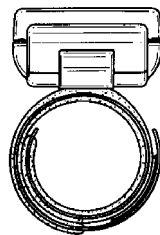

FIG.7



01 *Inschrijvingsnummer*

23662-00

Nummer en dagtekening (dag en uur) van het depot

68685-00 27.04.1993 , 14.00

02 *Vervaldatum*

27.04.2013

03 *Naam van de deposant*

Izzy Abrahami, Erga Netz, Robert Stel

04 *Adres (straat en nummer) van de deposant*

Koninginneweg 89

05 *Postcode, plaats en land van de deposant*

1070 CJ Amsterdam,
Nederland

08 *Afbeelding van de tekening of het model*

ZIE AFBEELDING(EN)

11 *Vermelding van het voortbrengsel gevolgd door de aanduiding van de klasse(n) en onderklasse(n)*

Spel (kl 21-01).

14 *Vermelding van de naam van de werkelijke ontwerper van de tekening*

Izzy Abrahami, Erga Netz en Robert Stel

18 *Dagtekening van de aanvraag van de vernieuwing*

09.10.2007

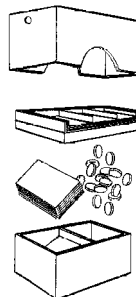

01 *Inschrijvingsnummer*

23875-01

Nummer en dagtekening (dag en uur) van het depot

68745-01 24.05.1993 , 14.00

02 *Vervaldatum*

24.05.2013

03 *Naam van de deposant*

Forest Group Nederland B.V.

04 *Adres (straat en nummer) van de deposant*

Rostockstraat 13

05 *Postcode, plaats en land van de deposant*

7418 EL Deventer,
Nederland

06 *Naam en adres van de gemachtigde of vermelding van het correspondentie-adres van de deposant*

Drs. F.G. Blauw c.s.,
Octrooi- en Merkenbureau De Wit
Breitnerlaan 146
2596 HG 's-Gravenhage
Nederland.

08 *Afbeelding van de tekening of het model*

ZIE AFBEELDING(EN)

11 *Vermelding van het voortbrengsel gevolgd door de aanduiding van de klasse(n) en onderklasse(n)*

Glijder voor gordijnrail (kl 8-08).

12 *Beschrijving van de kenmerkende eigenschappen van het nieuwe uiterlijk van het voortbrengsel; in voorkomend geval, vermelding van de onderdelen van de tekening of het model waarop de kleuren betrekking hebben*

Fig. 1A toont een zij-aanzicht van de glijder. Fig. 1B/1D toont een vooraanzicht. Fig. 1C toont een achteraanzicht.

18 *Dagtekening van de aanvraag van de vernieuwing*

26.10.2007

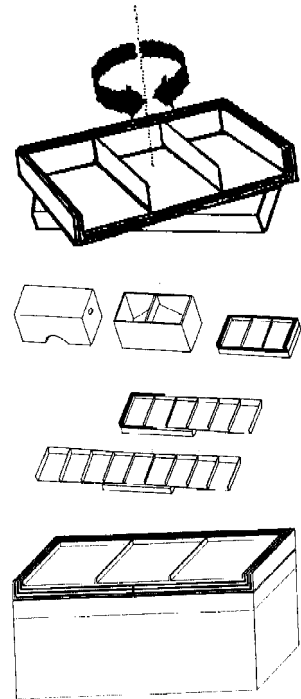

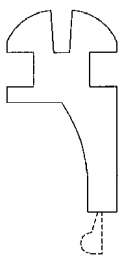

FIG. 1A

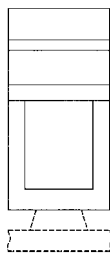

FIG. 1B

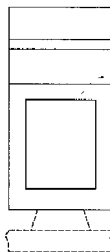

FIG. 1C

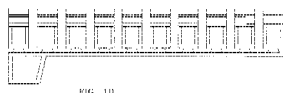

FIG. 1D

11 Vermelding van het voortbrengsel gevolgd door de aanduiding van de klasse(n) en onderklasse(n)

Glijder voor gordijnrail (kl 8-08).

12 Beschrijving van de kenmerkende eigenschappen van het nieuwe uiterlijk van het voortbrengsel; in voorkomend geval, vermelding van de onderdelen van de tekening of het model waarop de kleuren betrekking hebben

Fig. 2A toont een zij-aanzicht van de glijder. Fig. 2B/2D toont een vooraanzicht. Fig. 2C toont een achteraanzicht.

18 Dagtekening van de aanvraag van de vernieuwing

26.10.2007

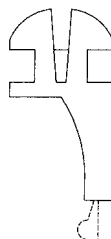

FIG. 2A

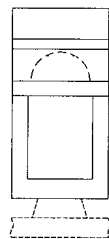

FIG. 2B

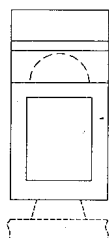

FIG. 2C

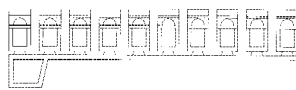

FIG. 2D

04 Adres (straat en nummer) van de deposant
485 Broadway

05 Postcode, plaats en land van de deposant
New York, New York 10013,
Ver.St.v.Am

06 Naam en adres van de gemachtigde of vermelding van het correspondentie-adres van de deposant

VEREENIGDE
Johan de Wittlaan 7
2517 JR Den Haag
Nederland.

08 Afbeelding van de tekening of het model
ZIE AFBEELDING(EN)

11 Vermelding van het voortbrengsel gevolgd door de aanduiding van de klasse(n) en onderklasse(n)

Tafel (kl 6-03).

12 Beschrijving van de kenmerkende eigenschappen van het nieuwe uiterlijk van het voortbrengsel; in voorkomend geval, vermelding van de onderdelen van de tekening of het model waarop de kleuren betrekking hebben

Bovenaanzicht en vooraanzicht;
achteraanzicht en zij-aanzichten zijn
spiegelbeelden van vooraanzicht.

13 Recht van voorrang als bedoeld in artikel 4 van het verdrag van Parijs tot bescherming van de Industriële Eigendom

Ver.St.v.Am., dd. 17 05 1996, nr. 29/
054,723, HUTTON John.

14 Vermelding van de naam van de werkelijke ontwerper van de tekening

HUTTON John

18 Dagtekening van de aanvraag van de vernieuwing

13.11.2006

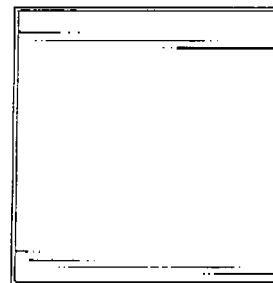

01 Inschrijvingsnummer
28650-09

Nummer en dagtekening (dag en uur) van het depot

73532-09 28.08.1997, 24.00

02 Vervaldatum
28.08.2012

01 Inschrijvingsnummer
23875-02

Nummer en dagtekening (dag en uur) van het depot

68745-02 24.05.1993, 14.00

02 Vervaldatum
24.05.2013

03 Naam van de deposant
Forest Group Nederland B.V.

04 Adres (straat en nummer) van de deposant
Rostockstraat 13

05 Postcode, plaats en land van de deposant
7418 EL Deventer,
Nederland

06 Naam en adres van de gemachtigde of vermelding van het correspondentie-adres van de deposant

Drs. F.G. Blauw c.s.,
Octrooi- en Merkenbureau De Wit
Breitnerlaan 146
2596 HG 's-Gravenhage
Nederland.

08 Afbeelding van de tekening of het model
ZIE AFBEELDING(EN)

01 Inschrijvingsnummer
27851-03

Nummer en dagtekening (dag en uur) van het depot

72519-03 18.11.1996, 24.00

02 Vervaldatum
18.11.2011

03 Naam van de deposant
Donghia Furniture/Textiles, Ltd,
New York corporation

- 03 *Naam van de deposant*
Kastèl Meubel B.V.;
Fonkel Meubelmarketing B.V.
- 04 *Adres (straat en nummer) van de deposant*
Koperslagerstraat 11, Postbus 222
- 05 *Postcode, plaats en land van de deposant*
5400 AE Uden,
Nederland
- 08 *Afbeelding van de tekening of het model*
ZIE AFBEELDING(EN)
- 11 *Vermelding van het voortbrengsel gevolgd door de aanduiding van de klasse(n) en onderklasse(n)*
Ledikant (kl 6-02).
- 14 *Vermelding van de naam van de werkelijke ontwerper van de tekening*
GOOSSENS Johannes M.M.
- 18 *Dagtekening van de aanvraag van de vernieuwing*
09.10.2007

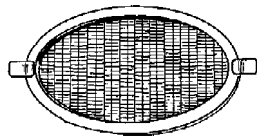
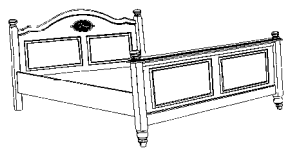

- 01 *Inschrijvingsnummer*
28822-00
Nummer en dagtekening (dag en uur) van het depot
73457-00 06.08.1997, 14.00
- 02 *Vervaldatum*
06.08.2012
- 03 *Naam van de deposant*
Yazaki Corporation
- 04 *Adres (straat en nummer) van de deposant*
1-4-28, Mita, Minato-ku
- 05 *Postcode, plaats en land van de deposant*
Tokyo,
Japan
- 06 *Naam en adres van de gemachtigde of vermelding van het correspondentie-adres van de deposant*
OFFICE PARETTE (FRED MAES)
Avenue Gabrielle Petit 2
B-7940 Brugelette
België.
- 08 *Afbeelding van de tekening of het model*
ZIE AFBEELDING(EN)
- 11 *Vermelding van het voortbrengsel gevolgd door de aanduiding van de klasse(n) en onderklasse(n)*
Connectiecontroloestel voor een connector (kl 13-03).
- 13 *Recht van voorrang als bedoeld in artikel 4 van het verdrag van Parijs tot bescherming van de Industriële Eigendom*
Japan, dd. 1402 1997, nr. 9-3921, Yazaki Corporation.

- 18 *Dagtekening van de aanvraag van de vernieuwing*
23.07.2007

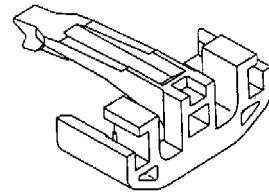
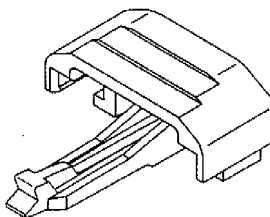
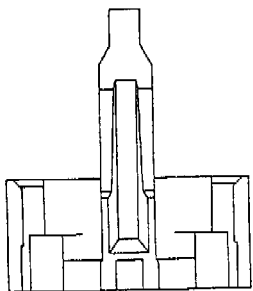
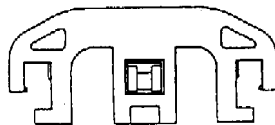
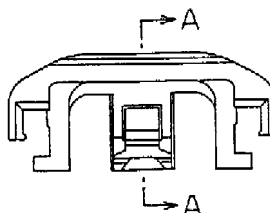
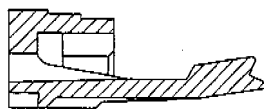
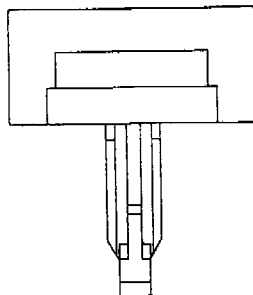

- 01 *Numéro d'enregistrement*
29028-01
Numéro, date et heure du dépôt
73872-01 18.11.1997, 10.05
- 02 *Date d'échéance*
18.11.2012
- 03 *Nom du déposant*
CANON KABUSHIKI KAISHA
- 04 *Adresse (rue et numéro) du déposant*
30-2, 3-chome, Shimomaruko
- 05 *Code postal, localité et pays du déposant*
Ohta-ku - Tokyo,
Japan
- 06 *Nom et adresse du mandataire ou indication de l'adresse postale du déposant*
OFFICE PARETTE (FRED MAES)
Avenue Gabrielle Petit 2
B-7940 Brugelette
Belgique.
- 08 *Reproduction du dessin ou modèle*
VOIR REPRODUCTION(S)
- 11 *Indication du produit suivi de la (des) classe(s) et de la (des) sous-classe(s)*
Appareil pour la formation d'images (cl 14-02; 16-03; 18-02).
- 13 *Droit de priorité visé à l'article 4 de la Convention de Paris pour la protection de la Propriété Industrielle*
Japan, le 22 05 1997, no. 09-055185,
Canon Kabushiki Kaisha.
- 14 *Indication du nom du véritable créateur du dessin ou modèle*
MIYAZAWA Yoshihiro
- 18 *Date de réception de la requête du renouvellement*
19.10.2007

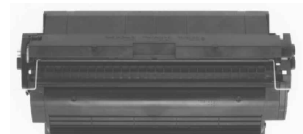
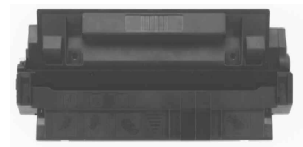



01 Numéro d'enregistrement
29028-02

Numéro, date et heure du dépôt
73872-02 18.11.1997, 10.05

02 Date d'échéance
18.11.2012

03 Nom du déposant
CANON KABUSHIKI KAISHA

04 Adresse (rue et numéro) du déposant
30-2, 3-chome, Shimomaruko

05 Code postal, localité et pays du déposant
Ohta-ku - Tokyo,
Japon

06 Nom et adresse du mandataire ou indication
de l'adresse postale du déposant
OFFICE PARETTE (FRED MAES)
Avenue Gabrielle Petit 2
B-7940 Brugelette
Belgique.

08 Reproduction du dessin ou modèle
VOIR REPRODUCTION(S)

11 Indication du produit suivi de la (des)
classe(s) et de la (des) sous-classe(s)
Appareil pour la formation d'images (cl
14-02; 16-03; 18-02).

13 Droit de priorité visé à l'article 4 de la Con-
vention de Paris pour la protection de la Pro-
priété Industrielle
Japon, le 22 05 1997, no. 09-055187,
Canon Kabushiki Kaisha.

14 Indication du nom du véritable créateur du
dessin ou modèle
MIYAZAWA Yoshihiro

18 Date de réception de la requête du renouvel-
lement
19.10.2007

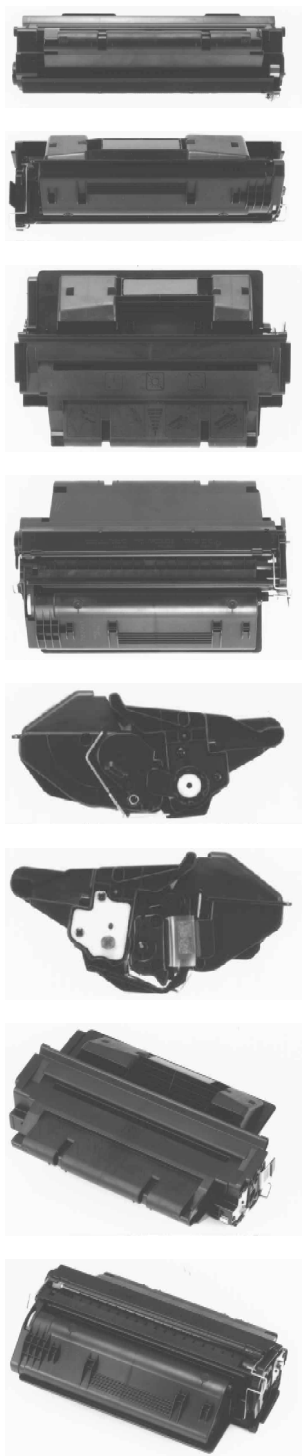

01 Numéro d'enregistrement
29028-03

Numéro, date et heure du dépôt
73872-03 18.11.1997, 10.05

02 Date d'échéance
18.11.2012

03 Nom du déposant
CANON KABUSHIKI KAISHA

04 Adresse (rue et numéro) du déposant
30-2, 3-chome, Shimomaruko

05 Code postal, localité et pays du déposant
Ohta-ku - Tokyo,
Japon

06 Nom et adresse du mandataire ou indication
de l'adresse postale du déposant
OFFICE PARETTE (FRED MAES)
Avenue Gabrielle Petit 2
B-7940 Brugelette
Belgique.

08 Reproduction du dessin ou modèle
VOIR REPRODUCTION(S)

11 Indication du produit suivi de la (des)
classe(s) et de la (des) sous-classe(s)
Appareil pour la formation d'images (cl
14-02; 16-03; 18-02).

13 Droit de priorité visé à l'article 4 de la Con-
vention de Paris pour la protection de la Pro-
priété Industrielle
Japon, le 22 05 1997, no. 09-055186,
Canon Kabushiki Kaisha.

14 Indication du nom du véritable créateur du
dessin ou modèle
MIYAZAWA Yoshihiro

18 Date de réception de la requête du renouvel-
lement
19.10.2007





- 01 *Inschrijvingsnummer*
29078-00

Nummer en dagtekening (dag en uur) van het depot

73671-00 08.10.1997, 14.00

- 02 *Vervaldatum*
08.10.2012

- 03 *Naam van de deposant*
Armkel LLC,
Delaware corporation

- 04 *Adres (straat en nummer) van de deposant*
469 North Harrison Street

- 05 *Postcode, plaats en land van de deposant*
Princeton, New Jersey 08543-5297,
Ver.St.v.Am

- 06 *Naam en adres van de gemachtigde of vermelding van het correspondentie-adres van de deposant*
Elzas Noordzij B.V.
De Lairessestraat 159
1075 HK Amsterdam
Nederland.

- 08 *Afbeelding van de tekening of het model*
ZIE AFBEELDING(EN)

- 11 *Vermelding van het voortbrengsel gevolgd door de aanduiding van de klasse(n) en onderklasse(n)*
Inrichting voor diagnostisch onderzoek (kl 24-01, 02).

- 12 *Beschrijving van de kenmerkende eigenschappen van het nieuwe uiterlijk van het voortbrengsel; in voorkomend geval, vermelding van de onderdelen van de tekening of het model waarop de kleuren betrekking hebben*
Fig. 1: aanzicht in perspectief; fig. 2: onderaanzicht; fig. 3: bovenaanzicht; fig. 4: aanzicht van beide zijden; fig. 5: vooraanzicht; fig. 6: achteraanzicht.

- 13 *Recht van voorrang als bedoeld in artikel 4 van het verdrag van Parijs tot bescherming van de Industriële Eigendom*
Ver.St.v.Am., dd. 08 04 1997, nr. 29/068448, NAZARETH Albert R.

- 18 *Dagtekening van de aanvraag van de vernieuwing*
04.10.2007

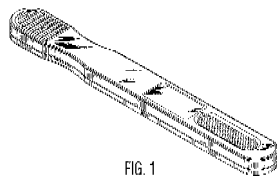

FIG. 1



FIG. 2



FIG. 3

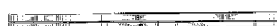

FIG. 4

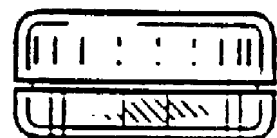

FIG. 5

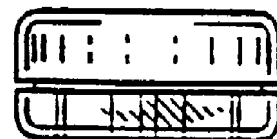

FIG. 6

- 01 *Inschrijvingsnummer*
29083-01

Nummer en dagtekening (dag en uur) van het depot

73694-01 13.10.1997, 14.00

- 02 *Vervaldatum*
13.10.2012

- 03 *Naam van de deposant*
SmithKline Beecham Corporation,
Pennsylvania corporation

- 04 *Adres (straat en nummer) van de deposant*
One Franklin Plaza

- 05 *Postcode, plaats en land van de deposant*
Philadelphia 19101,
Ver.St.v.Am

- 06 *Naam en adres van de gemachtigde of vermelding van het correspondentie-adres van de deposant*
Bureau Gevers N.V.
Holidaystraat 5
B-1831 Diegem
België.

- 08 *Afbeelding van de tekening of het model*
ZIE AFBEELDING(EN)

- 11 *Vermelding van het voortbrengsel gevolgd door de aanduiding van de klasse(n) en onderklasse(n)*
Afgifte inrichting (kl 9-01,03).

- 12 *Beschrijving van de kenmerkende eigenschappen van het nieuwe uiterlijk van het voortbrengsel; in voorkomend geval, vermelding van de onderdelen van de tekening of het model waarop de kleuren betrekking hebben*

- 13 *Recht van voorrang als bedoeld in artikel 4 van het verdrag van Parijs tot bescherming van de Industriële Eigendom*
Ver.St.v.Am., dd. 18 04 1997, nr. 29/069,841, SIMILE-GRAVINA Nicolina C.; RODENHISER Lesley S.; PODHEISER Alissa F.

- 14 *Vermelding van de naam van de werkelijke ontwerper van de tekening*
SIMILE-GRAVINA Nicolina C.; RODENHISER Lesley S.; PODHEISER Alissa F.

- 18 *Dagtekening van de aanvraag van de vernieuwing*
10.10.2007

ding van de onderdelen van de tekening of het model waarop de kleuren betrekking hebben

Afb. 1: perspectiefisch bovenaanzicht; afb. 2: niet perspectiefisch zijaanzicht van de korte zijde; afb. 3: niet perspectiefisch zijaanzicht van de lange zijde; afb. 4: niet perspectiefisch zijaanzicht van de tegenoverliggende lange zijde; afb. 5: niet perspectiefisch zijaanzicht van de tegenoverliggende korte zijde; afb. 6: niet perspectiefisch onderaanzicht; afb. 7: niet perspectiefisch bovenaanzicht; afb. 8: weergave van het model in uitgeklapte vorm.

- 13 *Recht van voorrang als bedoeld in artikel 4 van het verdrag van Parijs tot bescherming van de Industriële Eigendom*

Ver.St.v.Am., dd. 18 04 1997, nr. 29/069,841, SIMILE-GRAVINA Nicolina C.; RODENHISER Lesley S.; PODHEISER Alissa F.

- 14 *Vermelding van de naam van de werkelijke ontwerper van de tekening*

SIMILE-GRAVINA Nicolina C.; RODENHISER Lesley S.; PODHEISER Alissa F.

- 18 *Dagtekening van de aanvraag van de vernieuwing*
10.10.2007

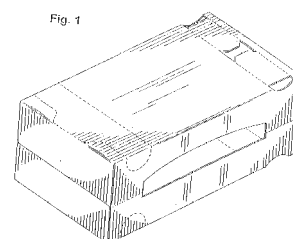

Fig. 1

Fig. 2

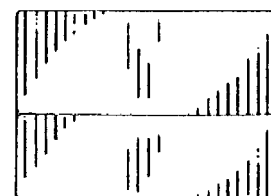

Fig. 3

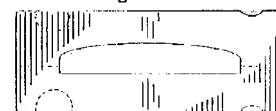

Fig. 4

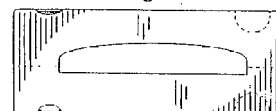

Fig. 5

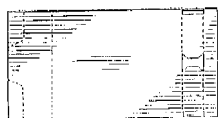
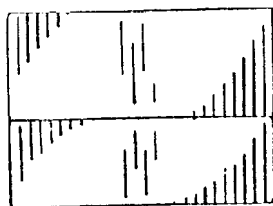

Fig. 6

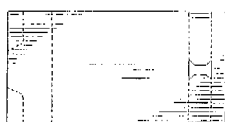
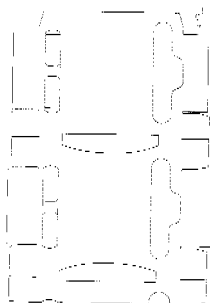

Fig. 7



01 *Inschrijvingsnummer*
29083-02

Nummer en dagtekening (dag en uur) van het depot
73694-02 13.10.1997, 14.00

02 *Vervaldatum*
13.10.2012

03 *Naam van de deposant*
SmithKline Beecham Corporation,
Pennsylvania corporation

04 *Adres (straat en nummer) van de deposant*
One Franklin Plaza

05 *Postcode, plaats en land van de deposant*
Philadelphia 19101,
Ver.St.v.Am

06 *Naam en adres van de gemachtigde of vermelding van het correspondentie-adres van de deposant*

Bureau Gevers N.V.
Holidaystraat 5
B-1831 Diegem
België.

08 *Afbeelding van de tekening of het model*
ZIE AFBEELDING(EN)

11 *Vermelding van het voortbrengsel gevolgd door de aanduiding van de klasse(n) en onderklasse(n)*

Afgifte inrichting (kl 9-01,03).

12 *Beschrijving van de kenmerkende eigenschappen van het nieuwe uiterlijk van het voortbrengsel; in voorkomend geval, vermelding van de onderdelen van de tekening of het model waarop de kleuren betrekking hebben*

ding van de onderdelen van de tekening of het model waarop de kleuren betrekking hebben

Afb. 9: niet perspectivisch
vooraanzicht (korte zijde);
afb. 10: niet perspectivisch
zijaanzicht (lange zijde);
afb. 11: niet perspectivisch
achteraanzicht; afb. 12: niet
perspectivisch achteraanzicht;
afb. 13: niet perspectivisch
onderaanzicht; afb. 14:
niet perspectivisch bovenaanzicht.

13 *Recht van voorrang als bedoeld in artikel 4 van het verdrag van Parijs tot bescherming van de Industriële Eigendom*

Ver.St.v.Am., dd. 18 04 1997, nr. 29/
069,841, SIMILE-GRAVINA Nicolina
C.; RODENHISER Lesley S.;
PODHEISER Alissa F.

14 *Vermelding van de naam van de werkelijke ontwerper van de tekening*

SIMILE-GRAVINA Nicolina C.;
RODENHISER Lesley S.;
PODHEISER Alissa F.

18 *Dagtekening van de aanvraag van de vernieuwing*

10.10.2007

Fig. 9

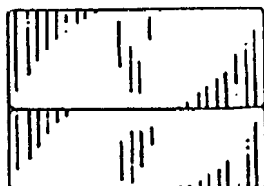

Fig. 10

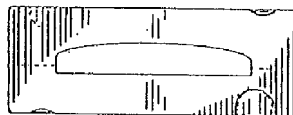

Fig. 11

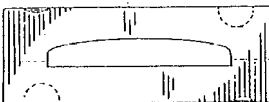

Fig. 12

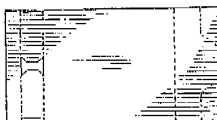
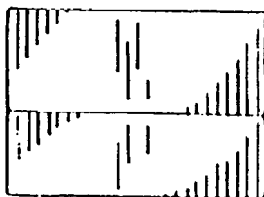

Fig. 13

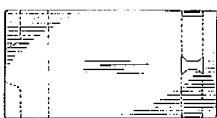

Fig. 14

01 *Inschrijvingsnummer*
29085-01

Nummer en dagtekening (dag en uur) van het depot
73698-01 15.10.1997, 10.00

02 *Vervaldatum*
15.10.2012

03 *Naam van de deposant*
Minnesota Mining and Manufacturing
Company,
Delaware corporation

04 *Adres (straat en nummer) van de deposant*
3M Center

05 *Postcode, plaats en land van de deposant*
Saint Paul - Minnesota 55144-1000,
Ver.St.v.Am

06 *Naam en adres van de gemachtigde of vermelding van het correspondentie-adres van de deposant*

VEREENIGDE
Johan de Wittlaan 7
2517 JR Den Haag
Nederland.

08 *Afbeelding van de tekening of het model*
ZIE AFBEELDING(EN)

11 *Vermelding van het voortbrengsel gevolgd door de aanduiding van de klasse(n) en onderklasse(n)*

Batterij (kl 13-02).

13 *Recht van voorrang als bedoeld in artikel 4 van het verdrag van Parijs tot bescherming van de Industriële Eigendom*

Ver.St.v.Am., dd. 17 04 1997, nr. 29/
077,359, HALL Ronald W.; TAYLOR
Harry B.; FLICK Edward L.

14 *Vermelding van de naam van de werkelijke ontwerper van de tekening*

HALL Ronald W.; TAYLOR Harry B.;
FLICK Edward L.

18 *Dagtekening van de aanvraag van de vernieuwing*

05.10.2007

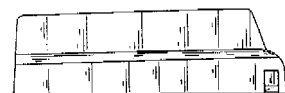
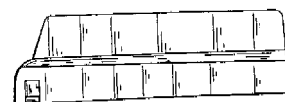
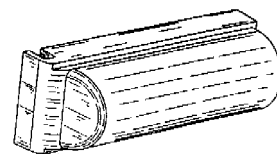

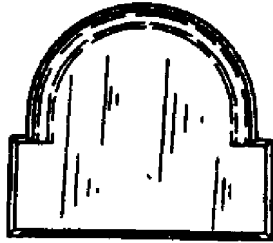
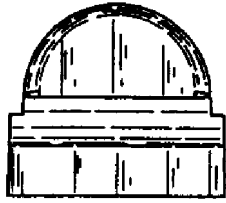

01 *Inschrijvingsnummer*
29085-02

Nummer en dagtekening (dag en uur) van het depot
73698-02 15.10.1997, 10.00

02 *Vervaldatum*
15.10.2012

03 *Naam van de deposant*
Minnesota Mining and Manufacturing Company,
Delaware corporation

04 *Adres (straat en nummer) van de deposant*
3M Center

05 *Postcode, plaats en land van de deposant*
Saint Paul - Minnesota 55144-1000,
Ver.St.v.Am

06 *Naam en adres van de gemachtigde of vermelding van het correspondentie-adres van de deposant*
VEREENIGDE
Johan de Wittlaan 7
2517 JR Den Haag
Nederland.

08 *Afbeelding van de tekening of het model*
ZIE AFBEELDING(EN)

11 *Vermelding van het voortbrengsel gevolgd door de aanduiding van de klasse(n) en onderklasse(n)*
Hoofdband met oortelefoon en microfoon (kl 14-01, 03).

13 *Recht van voorrang als bedoeld in artikel 4 van het verdrag van Parijs tot bescherming van de Industriële Eigendom*
Ver.St.v.Am., dd. 17 04 1997, nr. 29/069,372, HALL Ronald W.; TAYLOR Harry B.; FLICK Edward L.

14 *Vermelding van de naam van de werkelijke ontwerper van de tekening*
HALL Ronald W.; TAYLOR Harry B.; FLICK Edward L.

18 *Dagtekening van de aanvraag van de vernieuwing*
05.10.2007

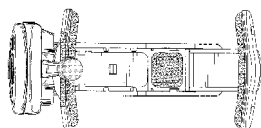
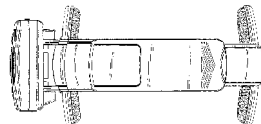
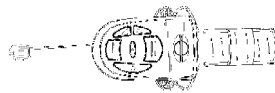
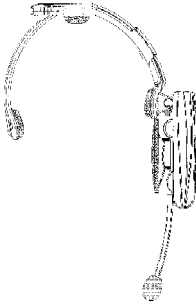
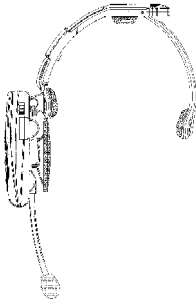
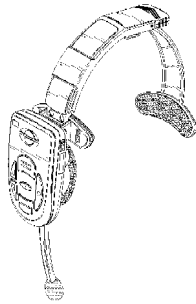

Numéro, date et heure du dépôt
73739-01 23.10.1997, 15.10

02 *Date d'échéance*
23.10.2012

03 *Nom du déposant*
A-DATA Technology Co., Ltd et
ATECH TOTALSOLUTION Co., Ltd,
12F-3, No. 267, Sec. 2, Dunhua S. Rd.,
Da-an Dist., Taipei;

04 *Adresse (rue et numéro) du déposant*
18F, No. 258, Lian Cheng Rd.

05 *Code postal, localité et pays du déposant*
Chung Ho City, Tapei,
Taiwan

06 *Nom et adresse du mandataire ou indication de l'adresse postale du déposant*
Office Ernest T. FREYLINGER S.A.
234 route d' Arlon
L-8010 Strassen
Luxembourg.

08 *Reproduction du dessin ou modèle*
VOIR REPRODUCTION(S)

11 *Indication du produit suivi de la (des) classe(s) et de la (des) sous-classe(s)*
Disque de sauvegarde (cl 14-02, 99).

18 *Date de réception de la requête du renouvellement*
03.10.2007

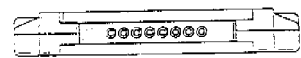
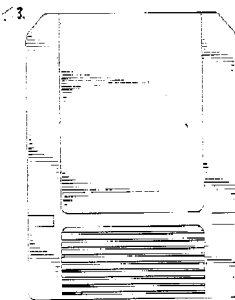
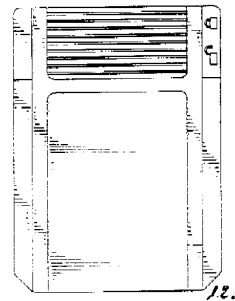
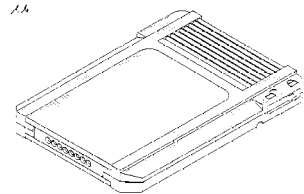

01 *Numéro d'enregistrement*
29104-01



01 Numéro d'enregistrement

29104-02

Numéro, date et heure du dépôt

73739-02 23.10.1997, 15.10

02 Date d'échéance

23.10.2012

03 Nom du déposant

A-DATA Technology Co., Ltd et
ATECH TOTALSOLUTION Co., Ltd,
12F-3, No. 267, Sec. 2, Dunhua S. Rd.,
Da-an Dist., Taipei;

04 Adresse (rue et numéro) du déposant

18F, No. 258, Lian Cheng Rd.

05 Code postal, localité et pays du déposant

Chung Ho City, Tapei,
Taiwan

06 Nom et adresse du mandataire ou indication
de l'adresse postale du déposant

Office Ernest T. FREYLINGER S.A.
234 route d'Arlon
L-8010 Strassen
Luxembourg.

08 Reproduction du dessin ou modèle

VOIR REPRODUCTION(S)

11 Indication du produit suivi de la (des)
classe(s) et de la (des) sous-classe(s)

Disque de sauvegarde (cl 14-02, 99).

18 Date de réception de la requête du renouvel-
lement

03.10.2007

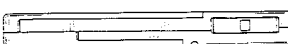
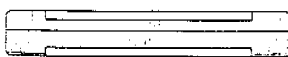
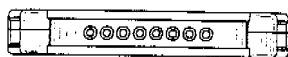
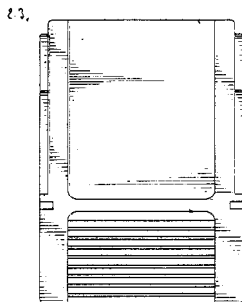
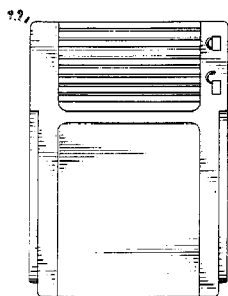
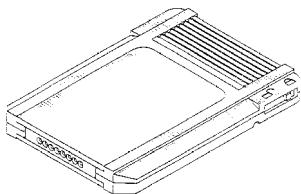

01 Numéro d'enregistrement

29104-03

Numéro, date et heure du dépôt

73739-03 23.10.1997, 15.10

02 Date d'échéance

23.10.2012

03 Nom du déposant

A-DATA Technology Co., Ltd et
ATECH TOTALSOLUTION Co., Ltd,
12F-3, No. 267, Sec. 2, Dunhua S. Rd.,
Da-an Dist., Taipei;

04 Adresse (rue et numéro) du déposant

18F, No. 258, Lian Cheng Rd.

05 Code postal, localité et pays du déposant

Chung Ho City, Tapei,
Taiwan

06 Nom et adresse du mandataire ou indication
de l'adresse postale du déposant

Office Ernest T. FREYLINGER S.A.
234 route d'Arlon
L-8010 Strassen
Luxembourg.

08 Reproduction du dessin ou modèle

VOIR REPRODUCTION(S)

11 Indication du produit suivi de la (des)
classe(s) et de la (des) sous-classe(s)

Prise pour disque de sauvegarde (cl 13-
03; 14-02, 99).

18 Date de réception de la requête du renouvel-
lement

03.10.2007

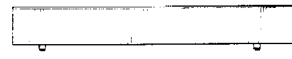
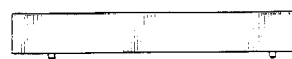
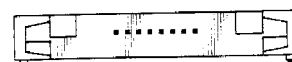
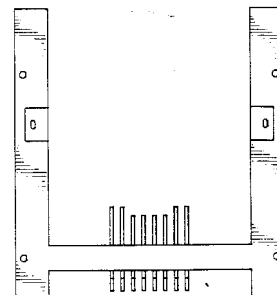
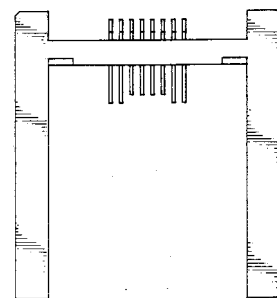
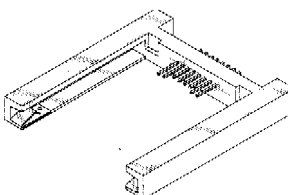

01 Inschrijvingsnummer

29109-01

Nummer en dagtekening (dag en uur) van het
depot

73756-01 29.10.1997, 24.00

02 Vervaldatum

29.10.2012

03 Naam van de deposant

Thomas & Betts International, Inc.,
Delaware corporation

04 Adres (straat en nummer) van de deposant

250 Lillard Drive

05 Postcode, plaats en land van de deposant

Sparks, Nevada 89431,
Ver.St.v.Am

06 Naam en adres van de gemachtigde of ver-
melding van het correspondentie-adres van
de deposant

Elzas Noordzij B.V.
De Lairessestraat 159
1075 HK Amsterdam
Nederland.

08 Afbeelding van de tekening of het model

ZIE AFBEELDING(EN)

11 Vermelding van het voortbrengsel gevolgd
door de aanduiding van de klasse(n) en
onderklasse(n)

Kabelband (kl 8-08; 13-03).

- 14 *Vermelding van de naam van de werkelijke ontwerper van de tekening*
KHOKHAR Wasim
- 18 *Dagtekening van de aanvraag van de vernieuwing*
25.10.2007

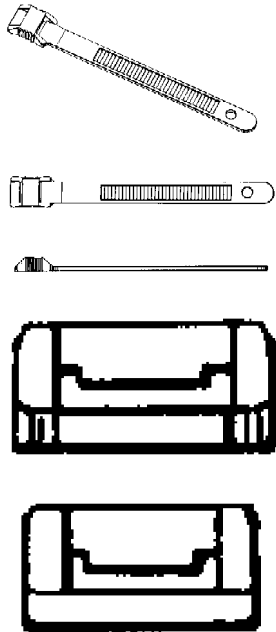

- 01 *Inschrijvingsnummer*
29109-02
- Nummer en dagtekening (dag en uur) van het depot*
73756-02 29.10.1997 , 24.00
- 02 *Vervaldatum*
29.10.2012
- 03 *Naam van de deponent*
Thomas & Betts International, Inc.,
Delaware corporation
- 04 *Adres (straat en nummer) van de deponent*
250 Lillard Drive
- 05 *Postcode, plaats en land van de deponent*
Sparks, Nevada 89431,
Ver.St.v.Am
- 06 *Naam en adres van de gemachtigde of vermelding van het correspondentie-adres van de deponent*
Elzas Noordzij B.V.
De Lairessestraat 159
1075 HK Amsterdam
Nederland.
- 08 *Afbeelding van de tekening of het model*
ZIE AFBEELDING(EN)
- 11 *Vermelding van het voortbrengsel gevolgd door de aanduiding van de klasse(n) en onderklasse(n)*
Kabelband (kl 8-08; 13-03).
- 14 *Vermelding van de naam van de werkelijke ontwerper van de tekening*
KHOKHAR Wasim
- 18 *Dagtekening van de aanvraag van de vernieuwing*
25.10.2007

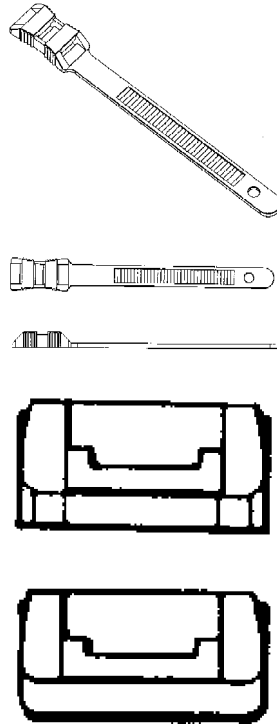

- 01 *Inschrijvingsnummer*
29119-00
- Nummer en dagtekening (dag en uur) van het depot*
73775-00 05.11.1997 , 14.00
- 02 *Vervaldatum*
05.11.2012
- 03 *Naam van de deponent*
HILL-ROM, INC.,
Indiana corporation
- 04 *Adres (straat en nummer) van de deponent*
1069 State Route 46 East
- 05 *Postcode, plaats en land van de deponent*
Batesville, Indiana 47006,
Ver.St.v.Am
- 06 *Naam en adres van de gemachtigde of vermelding van het correspondentie-adres van de deponent*
Octrooibureau Vriesendorp & Gaade
B.V.
Dr. Kuypersstraat 6
2514 BB 's-Gravenhage
Nederland.
- 08 *Afbeelding van de tekening of het model*
ZIE AFBEELDING(EN)
- 11 *Vermelding van het voortbrengsel gevolgd door de aanduiding van de klasse(n) en onderklasse(n)*
Regeleenheid voor luchtmatras (kl 6-09; 24-01).
- 13 *Recht van voorrang als bedoeld in artikel 4 van het verdrag van Parijs tot bescherming van de Industriële Eigendom*
Ver.St.v.Am., dd. 09 05 1997, nr. 29/
070,523, ASHCRAFT David N.
- 14 *Vermelding van de naam van de werkelijke ontwerper van de tekening*
ASHCRAFT David N.

- 18 *Dagtekening van de aanvraag van de vernieuwing*
19.10.2007

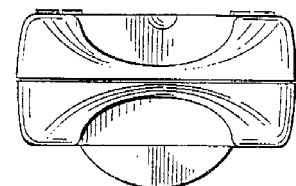
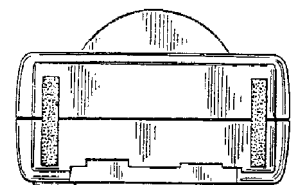
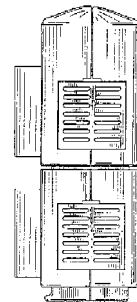
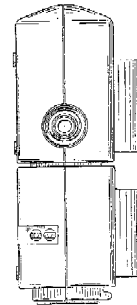
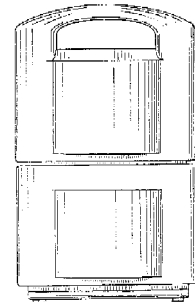
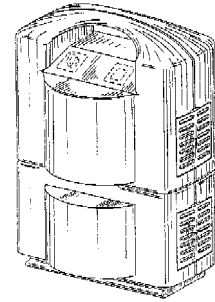

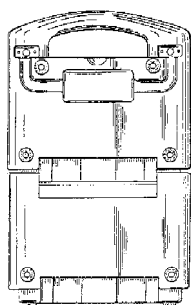
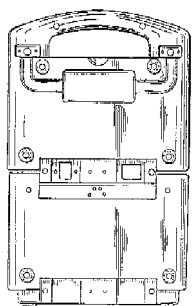

01 Numéro d'enregistrement

29146-00

Numéro, date et heure du dépôt

73926-00 19.12.1997, 15.40

02 Date d'échéance

19.12.2012

03 Nom du déposant

A.Z. INTERNATIONAL S.A.

04 Adresse (rue et numéro) du déposant

45, rue N.S. Pierret

05 Code postal, localité et pays du déposant

L-2335 Luxembourg,
Grand-Duché de Luxembourg

06 Nom et adresse du mandataire ou indication de l'adresse postale du déposant

Dennemeyer & Associates SA
55 rue des Bruyères
L-1274 Howald
Luxembourg.

08 Reproduction du dessin ou modèle

VOIR REPRODUCTION(S)

11 Indication du produit suivi de la (des) classe(s) et de la (des) sous-classe(s)

Chariot de nettoyage (cl 12-02).

14 Indication du nom du véritable créateur du dessin ou modèle

ZORZO Bruno

18 Date de réception de la requête du renouvellement

17.10.2007

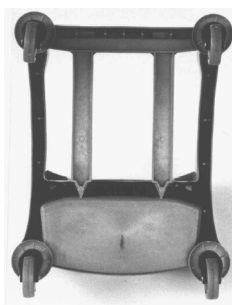
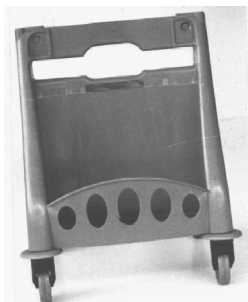

01 Inschrijvingsnummer

29148-01

Nummer en dagtekening (dag en uur) van het depot

73937-01 16.01.1998, 10.00

02 Vervaldatum

16.01.2013

03 Naam van de deposant

Bollegraaf Beheer Appingedam B.V.

04 Adres (straat en nummer) van de deposant

2de Industrieweg 1

05 Postcode, plaats en land van de deposant

9902 AM Appingedam,
Nederland

06 Naam en adres van de gemachtigde of vermelding van het correspondentie-adres van de deposant

VEREENIGDE
Johan de Wittlaan 7
2517 JR Den Haag
Nederland.

08 Afbeelding van de tekening of het model

ZIE AFBEELDING(EN)

11 Vermelding van het voortbrengsel gevolgd door de aanduiding van de klasse(n) en onderklasse(n)

Zeefonderdeel (kl 15-09).

18 Dagtekening van de aanvraag van de vernieuwing

10.10.2007

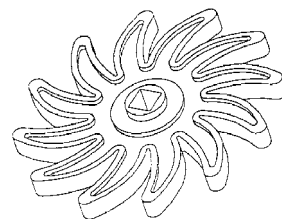

01 Inschrijvingsnummer

29148-02

Nummer en dagtekening (dag en uur) van het depot

73937-02 16.01.1998, 10.00

02 Vervaldatum

16.01.2013

03 Naam van de deposant

Bollegraaf Beheer Appingedam B.V.

04 Adres (straat en nummer) van de deposant

2de Industrieweg 1

05 Postcode, plaats en land van de deposant

9902 AM Appingedam,
Nederland

06 Naam en adres van de gemachtigde of vermelding van het correspondentie-adres van de deposant

VEREENIGDE
Johan de Wittlaan 7
2517 JR Den Haag
Nederland.

08 Afbeelding van de tekening of het model

ZIE AFBEELDING(EN)

11 Vermelding van het voortbrengsel gevolgd door de aanduiding van de klasse(n) en onderklasse(n)

Zeefonderdeel (kl 15-09).

18 Dagtekening van de aanvraag van de vernieuwing

10.10.2007

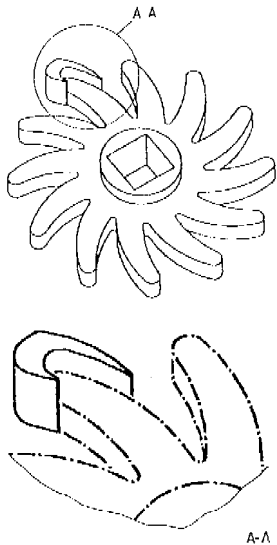

- 01 Numéro d'enregistrement
29288-00
Numéro, date et heure du dépôt
73681-00 10.10.1997, 10.00
- 02 Date d'échéance
10.10.2012
- 03 Nom du déposant
ONILLON Claude
- 04 Adresse (rue et numéro) du déposant
21 Rue des Breuils
- 05 Code postal, localité et pays du déposant
17940 Rivedoux-Plage,
France
- 08 Reproduction du dessin ou modèle
VOIR REPRODUCTION(S)
- 11 Indication du produit suivi de la (des) classe(s) et de la (des) sous-classe(s)
Appareil de diagnostic médical (cl 24-01).
- 12 Description des éléments caractéristiques de l'aspect nouveau du produit; le cas échéant, indication des parties du dessin ou modèle auxquelles se rapportent les couleurs
L'appareil comprend une poignée métallique avec des aimants toriques (photos 3 et 4); sur une des faces d'un aimant torique (photo 5) est fixée une plaque métallique et en son centre une prise pour fiche banane; cet appareil comprend un élément capteur, ainsi qu'une plaque de verre avec une face conductrice qui est reliée à une fiche banane par un fil (photo 1) et aussi une plaque en cuivre avec prise pour fiche banane (photo 2).
- 14 Indication du nom du véritable créateur du dessin ou modèle
ONILLON Claude Guy André
- 18 Date de réception de la requête du renouvellement
29.05.2007

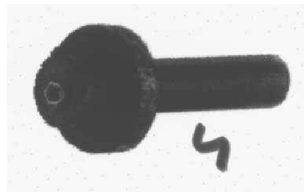
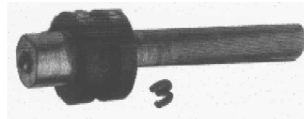
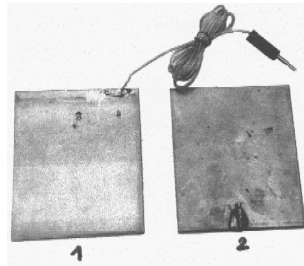

- 01 Inschrijvingsnummer
29364-00
Nummer en dagtekening (dag en uur) van het depot
74166-00 20.02.1998, 24.00
- 02 Vervaldatum
20.02.2013
- 03 Naam van de deposant
"VAN OORT'S
BETONMORTELCENTRALE
(O.B.C.) B.V.
- 04 Adres (straat en nummer) van de deposant
Lithoyensedijk 16
- 05 Postcode, plaats en land van de deposant
5396 NE Lithoyen,
Nederland
- 06 Naam en adres van de gemachtigde of vermelding van het correspondentie-adres van de deposant
Algemeen Octrooi- en Merkenbureau
John F. Kennedylaan 2
5612 AB Eindhoven
Nederland.
- 08 Afbeelding van de tekening of het model
ZIE AFBEELDING(EN)
- 11 Vermelding van het voortbrengsel gevolgd door de aanduiding van de klasse(n) en onderklasse(n)
Betonblok (kl 25-01, 02).

- 15 Vermelding van de uiterlijke opschortingsdatum van de publicatie
20.02.1999
- 18 Dagtekening van de aanvraag van de vernieuwing
17.10.2007

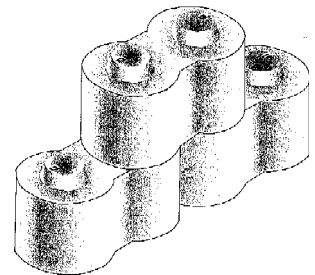

- 01 Inschrijvingsnummer
29389-01
Nummer en dagtekening (dag en uur) van het depot
73783-01 06.11.1997, 24.00
- 02 Vervaldatum
06.11.2012
- 03 Naam van de deposant
AMPER, S.A.
- 04 Adres (straat en nummer) van de deposant
Torrelaguna No 75
- 05 Postcode, plaats en land van de deposant
28027 Madrid,
Spanje
- 06 Naam en adres van de gemachtigde of vermelding van het correspondentie-adres van de deposant
Novagraaf Nederland B.V.
Hogehilweg 3
1101 CA Amsterdam-Zuidoost
Nederland.
- 08 Afbeelding van de tekening of het model
ZIE AFBEELDING(EN)
- 11 Vermelding van het voortbrengsel gevolgd door de aanduiding van de klasse(n) en onderklasse(n)
Parkeermeter (kl 10-03).
- 13 Recht van voorrang als bedoeld in artikel 4 van het verdrag van Parijs tot bescherming van de Industriële Eigendom
Spanje, dd. 13 05 1997, nr. 140.126,
Amper S.A.
- 18 Dagtekening van de aanvraag van de vernieuwing
25.10.2007

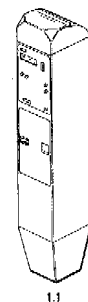

1.1

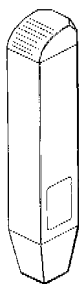

1.2

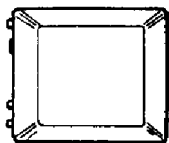

1.3



1.4



1.5

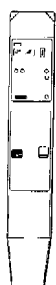

1.6



1.7

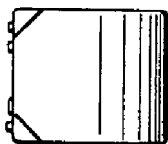

1.8

01 *Inschrijvingsnummer*
29389-02

Nummer en dagtekening (dag en uur) van het depot

73783-02 06.11.1997 , 24.00

02 *Vervaldatum*

06.11.2012

03 *Naam van de deposant*

AMPER, S.A.

04 *Adres (straat en nummer) van de deposant*

Torrelaguna No 75

05 *Postcode, plaats en land van de deposant*

28027 Madrid,
Spanje

06 *Naam en adres van de gemachtigde of vermelding van het correspondentie-adres van de deposant*

Novagraaf Nederland B.V.
Hogehilweg 3
1101 CA Amsterdam-Zuidoost
Nederland.

08 *Afbeelding van de tekening of het model*

ZIE AFBEELDING(EN)

11 *Vermelding van het voortbrengsel gevolgd door de aanduiding van de klasse(n) en onderklasse(n)*

Parkeermeter (kl 10-03).

13 *Recht van voorrang als bedoeld in artikel 4 van het verdrag van Parijs tot bescherming van de Industriële Eigendom*

Spanje, dd. 13 05 1997, nr. 140.126,
Amper S.A.

18 *Dagtekening van de aanvraag van de vernieuwing*

25.10.2007

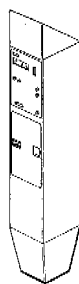

2.1



2.2

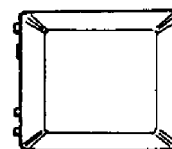

2.3



2.4



2.5



2.6



2.7

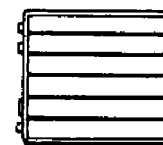

2.8

01 *Inschrijvingsnummer*
29389-03

Nummer en dagtekening (dag en uur) van het depot

73783-03 06.11.1997 , 24.00

02 Vervaldatum

06.11.2012

03 Naam van de deposant

AMPER, S.A.

04 Adres (straat en nummer) van de deposant

Torrelaguna No 75

05 Postcode, plaats en land van de deposant

28027 Madrid,
Spanje

06 Naam en adres van de gemachtigde of vermelding van het correspondentie-adres van de deposant

Novagraaf Nederland B.V.
Hogehilweg 3
1101 CA Amsterdam-Zuidoost
Nederland.

08 Afbeelding van de tekening of het model

ZIE AFBEELDING(EN)

11 Vermelding van het voortbrengsel gevolgd door de aanduiding van de klasse(n) en onderklasse(n)

Parkeermeter (kl 10-03).

13 Recht van voorrang als bedoeld in artikel 4 van het verdrag van Parijs tot bescherming van de Industriële Eigendom

Spanje, dd. 13 05 1997, nr. 140.126, Amper S.A.

18 Dagtekening van de aanvraag van de vernieuwing

25.10.2007

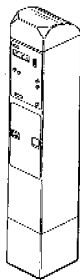

3.1



3.2



3.3



3.4



3.5

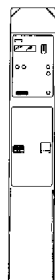

3.6



3.7

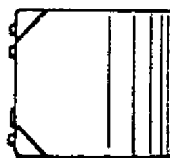

3.8

01 Inschrijvingsnummer

29389-04

Nummer en dagtekening (dag en uur) van het depot

73783-04 06.11.1997 , 24.00

02 Vervaldatum

06.11.2012

03 Naam van de deposant

AMPER, S.A.

04 Adres (straat en nummer) van de deposant

Torrelaguna No 75

05 Postcode, plaats en land van de deposant

28027 Madrid,
Spanje

06 Naam en adres van de gemachtigde of vermelding van het correspondentie-adres van de deposant

Novagraaf Nederland B.V.
Hogehilweg 3
1101 CA Amsterdam-Zuidoost
Nederland.

08 Afbeelding van de tekening of het model

ZIE AFBEELDING(EN)

11 Vermelding van het voortbrengsel gevolgd door de aanduiding van de klasse(n) en onderklasse(n)

Parkeermeter (kl 10-03).

13 Recht van voorrang als bedoeld in artikel 4 van het verdrag van Parijs tot bescherming van de Industriële Eigendom

Spanje, dd. 13 05 1997, nr. 140.126, Amper S.A.

18 Dagtekening van de aanvraag van de vernieuwing

25.10.2007

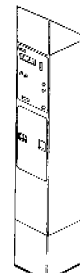

4.1



4.2

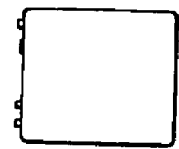

4.3



4.4



4.5

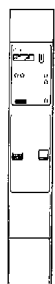

4.6



4.7



4.8

- 01 *Inschrijvingsnummer*
29389-05
Nummer en dagtekening (dag en uur) van het depot
73783-05 06.11.1997 , 24.00
- 02 *Vervaldatum*
06.11.2012
- 03 *Naam van de deposant*
AMPER, S.A.
- 04 *Adres (straat en nummer) van de deposant*
Torrelaguna No 75
- 05 *Postcode, plaats en land van de deposant*
28027 Madrid,
Spanje
- 06 *Naam en adres van de gemachtigde of vermelding van het correspondentie-adres van de deposant*
Novagraaf Nederland B.V.
Hogehilweg 3
1101 CA Amsterdam-Zuidoost
Nederland.
- 08 *Afbeelding van de tekening of het model*
ZIE AFBEELDING(EN)

11 *Vermelding van het voortbrengsel gevolgd door de aanduiding van de klasse(n) en onderklasse(n)*

Parkeermeter (kl 10-03).

13 *Recht van voorrang als bedoeld in artikel 4 van het verdrag van Parijs tot bescherming van de Industriële Eigendom*

Spanje, dd. 13 05 1997, nr. 140.126, Amper S.A.

18 *Dagtekening van de aanvraag van de vernieuwing*

25.10.2007

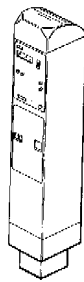

5.1



5.2

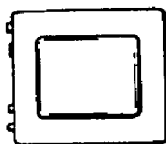

5.3



5.4



5.5



5.6

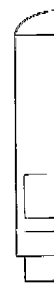

5.7

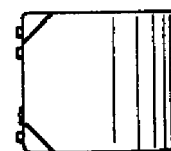

5.8

- 01 *Inschrijvingsnummer*
29389-06
Nummer en dagtekening (dag en uur) van het depot
73783-06 06.11.1997 , 24.00
- 02 *Vervaldatum*
06.11.2012
- 03 *Naam van de deposant*
AMPER, S.A.
- 04 *Adres (straat en nummer) van de deposant*
Torrelaguna No 75
- 05 *Postcode, plaats en land van de deposant*
28027 Madrid,
Spanje
- 06 *Naam en adres van de gemachtigde of vermelding van het correspondentie-adres van de deposant*
Novagraaf Nederland B.V.
Hogehilweg 3
1101 CA Amsterdam-Zuidoost
Nederland.
- 08 *Afbeelding van de tekening of het model*
ZIE AFBEELDING(EN)
- 11 *Vermelding van het voortbrengsel gevolgd door de aanduiding van de klasse(n) en onderklasse(n)*
Parkeermeter (kl 10-03).
- 13 *Recht van voorrang als bedoeld in artikel 4 van het verdrag van Parijs tot bescherming van de Industriële Eigendom*
Spanje, dd. 13 05 1997, nr. 140.126, Amper S.A.
- 18 *Dagtekening van de aanvraag van de vernieuwing*
25.10.2007



6.1



6.2

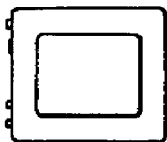

6.3



6.4



6.5



6.6



6.7

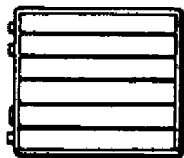

6.8



7.2

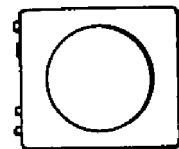

7.3

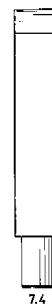

7.4



7.5



7.6



7.7

- 01 *Inschrijvingsnummer*
29389-07
Nummer en dagtekening (dag en uur) van het depot
 73783-07 06.11.1997 , 24.00
- 02 *Vervaldatum*
 06.11.2012
- 03 *Naam van de deposant*
 AMPER, S.A.
- 04 *Adres (straat en nummer) van de deposant*
 Torrelaguna No 75
- 05 *Postcode, plaats en land van de deposant*
 28027 Madrid,
 Spanje
- 06 *Naam en adres van de gemachtigde of vermelding van het correspondentie-adres van de deposant*
 Novagraaf Nederland B.V.
 Hogehilweg 3
 1101 CA Amsterdam-Zuidoost
 Nederland.
- 08 *Afbeelding van de tekening of het model*
 ZIE AFBEELDING(EN)
- 11 *Vermelding van het voortbrengsel gevolgd door de aanduiding van de klasse(n) en onderklasse(n)*
 Parkeermeter (kl 10-03).
- 13 *Recht van voorrang als bedoeld in artikel 4 van het verdrag van Parijs tot bescherming van de Industriële Eigendom*
 Spanje, dd. 13 05 1997, nr. 140.126,
 Amper S.A.
- 18 *Dagtekening van de aanvraag van de vernieuwing*
 25.10.2007

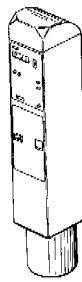

7.1

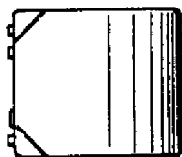

7.8

- 01 *Inschrijvingsnummer*
29389-08
Nummer en dagtekening (dag en uur) van het depot
73783-08 06.11.1997 , 24.00
- 02 *Vervaldatum*
06.11.2012
- 03 *Naam van de deposant*
AMPER, S.A.
- 04 *Adres (straat en nummer) van de deposant*
Torrelaguna No 75
- 05 *Postcode, plaats en land van de deposant*
28027 Madrid,
Spanje
- 06 *Naam en adres van de gemachtigde of vermelding van het correspondentie-adres van de deposant*
Novagraaf Nederland B.V.
Hogehilweg 3
1101 CA Amsterdam-Zuidoost
Nederland.
- 08 *Afbeelding van de tekening of het model*
ZIE AFBEELDING(EN)
- 11 *Vermelding van het voortbrengsel gevolgd door de aanduiding van de klasse(n) en onderklasse(n)*
Parkeermeter (kl 10-03).
- 13 *Recht van voorrang als bedoeld in artikel 4 van het verdrag van Parijs tot bescherming van de Industriële Eigendom*
Spanje, dd. 13 05 1997, nr. 140.126,
Amper S.A.
- 18 *Dagtekening van de aanvraag van de vernieuwing*
25.10.2007

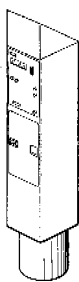

8.1



8.2

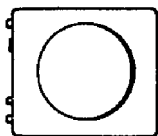

8.3



8.4

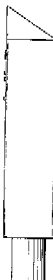

8.5



8.6



8.7

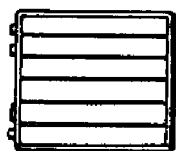

8.8

- 01 *Inschrijvingsnummer*
29389-09

Nummer en dagtekening (dag en uur) van het depot

73783-09 06.11.1997 , 24.00

- 02 *Vervaldatum*
06.11.2012
- 03 *Naam van de deposant*
AMPER, S.A.
- 04 *Adres (straat en nummer) van de deposant*
Torrelaguna No 75
- 05 *Postcode, plaats en land van de deposant*
28027 Madrid,
Spanje
- 06 *Naam en adres van de gemachtigde of vermelding van het correspondentie-adres van de deposant*
Novagraaf Nederland B.V.
Hogehilweg 3
1101 CA Amsterdam-Zuidoost
Nederland.
- 08 *Afbeelding van de tekening of het model*
ZIE AFBEELDING(EN)
- 11 *Vermelding van het voortbrengsel gevolgd door de aanduiding van de klasse(n) en onderklasse(n)*
Parkeermeter (kl 10-03).
- 13 *Recht van voorrang als bedoeld in artikel 4 van het verdrag van Parijs tot bescherming van de Industriële Eigendom*
Spanje, dd. 13 05 1997, nr. 140.126,
Amper S.A.
- 18 *Dagtekening van de aanvraag van de vernieuwing*
25.10.2007

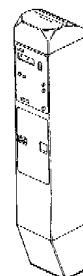

9.1



9.2

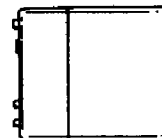

9.3



9.4



9.5



9.6



9.7

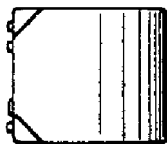

9.8

01 *Inschrijvingsnummer*
29389-10

Nummer en dagtekening (dag en uur) van het depot

73783-10 06.11.1997 , 24.00

02 *Vervaldatum*
06.11.2012

03 *Naam van de deposant*
AMPER, S.A.

04 *Adres (straat en nummer) van de deposant*
Torrelaguna No 75

05 *Postcode, plaats en land van de deposant*
28027 Madrid,
Spanje

06 *Naam en adres van de gemachtigde of vermelding van het correspondentie-adres van de deposant*

Novagraaf Nederland B.V.
Hogehilweg 3
1101 CA Amsterdam-Zuidoost
Nederland.

08 *Afbeelding van de tekening of het model*
ZIE AFBEELDING(EN)

11 *Vermelding van het voortbrengsel gevolgd door de aanduiding van de klasse(n) en onderklasse(n)*

Parkeermeter (kl 10-03).

13 *Recht van voorrang als bedoeld in artikel 4 van het verdrag van Parijs tot bescherming van de Industriële Eigendom*

Spanje, dd. 13 05 1997, nr. 140.126,
Amper S.A.

18 *Dagtekening van de aanvraag van de vernieuwing*
25.10.2007

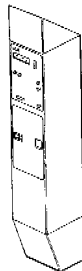

10.1



10.2

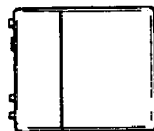

10.3



10.4



10.5



10.6



10.7



10.8

01 *Numéro d'enregistrement*
29391-01

Numéro, date et heure du dépôt
73817-01 19.11.1997 , 24.00

02 *Date d'échéance*
19.11.2012

03 *Nom du déposant*
Tec Tubes Sweden AB

04 *Adresse (rue et numéro) du déposant*

05 *Code postal, localité et pays du déposant*

Suède

06 *Nom et adresse du mandataire ou indication de l'adresse postale du déposant*

Bureau Gevers S.A.
Holidaystraat 5
B-1831 Diegem
Belgique.

08 *Reproduction du dessin ou modèle*
VOIR REPRODUCTION(S)

11 Indication du produit suivi de la (des) classe(s) et de la (des) sous-classe(s)
Tube (cl 9-05).

13 Droit de priorité visé à l'article 4 de la Convention de Paris pour la protection de la Propriété Industrielle

Suède, le 22 05 1997, no. SE 97-1196, Norden Pac Development AB.

14 Indication du nom du véritable créateur du dessin ou modèle

LANDHED Martina

18 Date de réception de la requête du renouvellement

02.10.2007

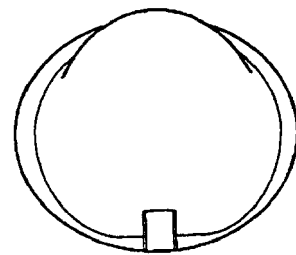
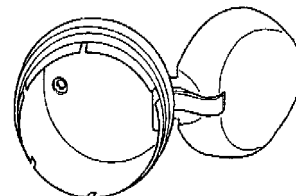
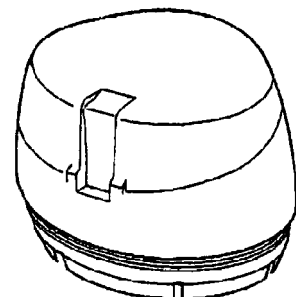
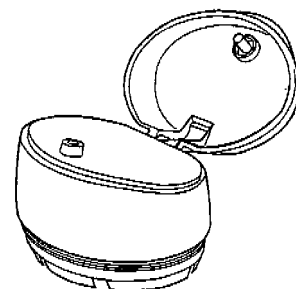
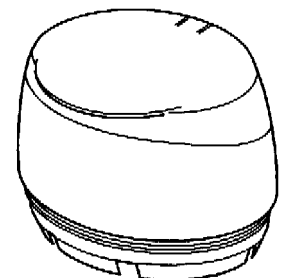
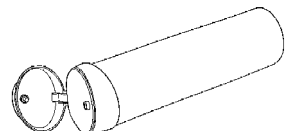
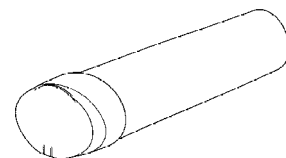
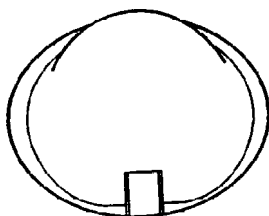
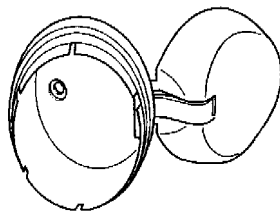
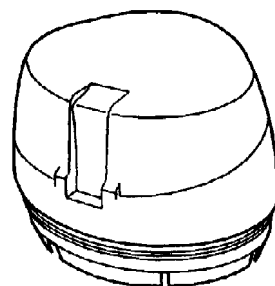
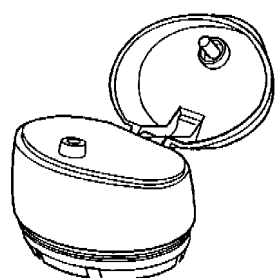
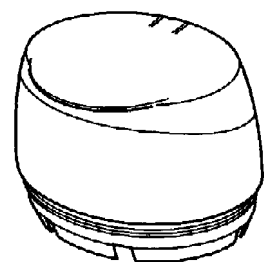
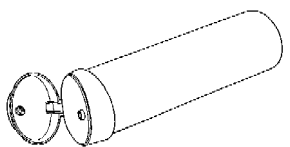
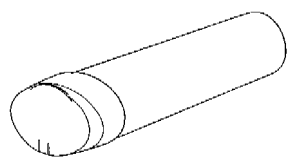
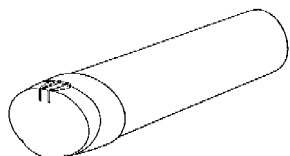

01 Numéro d'enregistrement
29391-02

Numéro, date et heure du dépôt
73817-02 19.11.1997, 24.00

02 Date d'échéance
19.11.2012

03 Nom du déposant
Tec Tubes Sweden AB

04 Adresse (rue et numéro) du déposant

05 Code postal, localité et pays du déposant

Suède

06 Nom et adresse du mandataire ou indication de l'adresse postale du déposant
Bureau Gevers S.A.
Holidaystraat 5
B-1831 Diegem
Belgique.

08 Reproduction du dessin ou modèle
VOIR REPRODUCTION(S)

11 Indication du produit suivi de la (des) classe(s) et de la (des) sous-classe(s)
Tube (cl 9-05).

13 Droit de priorité visé à l'article 4 de la Convention de Paris pour la protection de la Propriété Industrielle

Suède, le 22 05 1997, no. SE 97-1197, Norden Pac Development AB.

14 Indication du nom du véritable créateur du dessin ou modèle

LANDHED Martina

18 Date de réception de la requête du renouvellement

02.10.2007

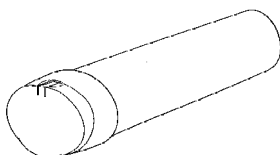

01 *Inschrijvingsnummer***29437-13***Nummer en dagtekening (dag en uur) van het depot*

74120-13 12.02.1998 , 24.00

02 *Vervaldatum*

12.02.2013

03 *Naam van de deposant*Kastèl Meubel B.V.;
Fonkel Meubelmarketing B.V.04 *Adres (straat en nummer) van de deposant*

Koperslagerstraat 11, Postbus 222

05 *Postcode, plaats en land van de deposant*5400 AE Uden,
Nederland08 *Afbeelding van de tekening of het model*

ZIE AFBEELDING(EN)

11 *Vermelding van het voortbrengsel gevolgd door de aanduiding van de klasse(n) en onderklasse(n)*

Ledikant (kl 6-02).

14 *Vermelding van de naam van de werkelijke ontwerper van de tekening*

GOOSSENS Johannes M.M.

18 *Dagtekening van de aanvraag van de vernieuwing*

24.10.2007

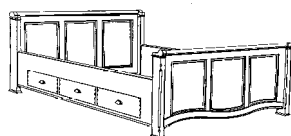
01 *Inschrijvingsnummer***29627-00***Nummer en dagtekening (dag en uur) van het depot*

74291-00 24.03.1998 , 10.00

02 *Vervaldatum*

24.03.2013

03 *Naam van de deposant*

UNILUX Nederland B.V.

04 *Adres (straat en nummer) van de deposant*

Schouwrooij 18, Postbus 201

05 *Postcode, plaats en land van de deposant*5281 RE Boxtel,
Nederland08 *Afbeelding van de tekening of het model*

ZIE AFBEELDING(EN)

11 *Vermelding van het voortbrengsel gevolgd door de aanduiding van de klasse(n) en onderklasse(n)*

Profiel (kl 25-01).

12 *Beschrijving van de kenmerkende eigenschappen van het nieuwe uiterlijk van het voortbrengsel; in voorkomend geval, vermelding van de onderdelen van de tekening of het model waarop de kleuren betrekking hebben*

Combinatie van één U-vormig profiel met eivormige rondingen, waarvan een uiteinde recht is, het andere niet; het tweede deel is een kortzijdige U vorm met beide uiteinden gedetailleerd gevormd; tegenover een van beide staat een opstand in de vorm van een deel van een ronding.

14 *Vermelding van de naam van de werkelijke ontwerper van de tekening*

VAN LOOSBROEK Patrick F.J.

18 *Dagtekening van de aanvraag van de vernieuwing*

14.09.2007

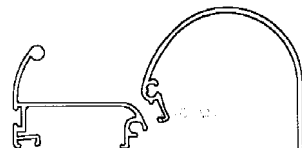
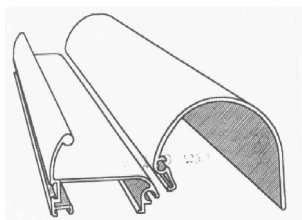
01 *Inschrijvingsnummer***29770-00***Nummer en dagtekening (dag en uur) van het depot*

74438-00 29.04.1998 , 24.00

02 *Vervaldatum*

29.04.2013

03 *Naam van de deposant*

Grasslin far east corporation

04 *Adres (straat en nummer) van de deposant*

9th Fl., 102 Kuang-Fu S. Rd.

05 *Postcode, plaats en land van de deposant*Taipei,
Taiwan06 *Naam en adres van de gemachtigde of vermelding van het correspondentie-adres van de deposant*Octrooibureau Vriesendorp & Gaade
B.V.Dr. Kuiperstraat 6
2514 BB 's-Gravenhage
Nederland.08 *Afbeelding van de tekening of het model*

ZIE AFBEELDING(EN)

11 *Vermelding van het voortbrengsel gevolgd door de aanduiding van de klasse(n) en onderklasse(n)*

Tijdschakelaar (kl 10-03).

14 *Vermelding van de naam van de werkelijke ontwerper van de tekening*

STEKELENBURG Albert

18 *Dagtekening van de aanvraag van de vernieuwing*

19.10.2007

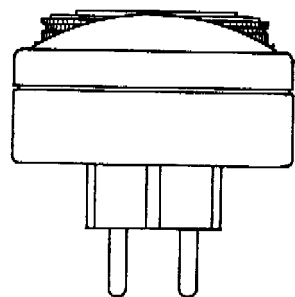
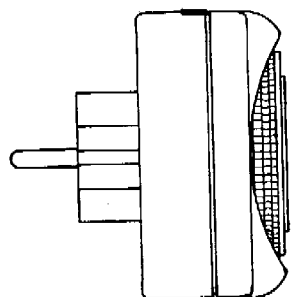
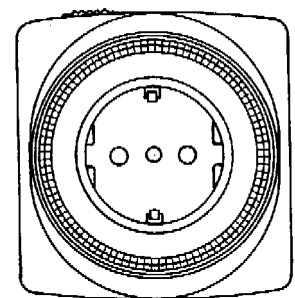
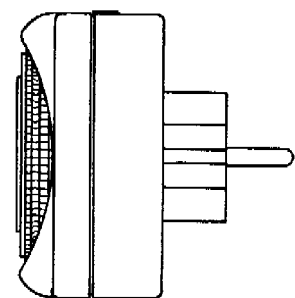
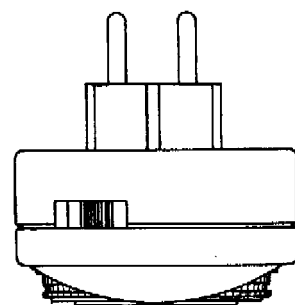

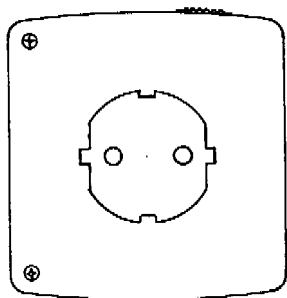

01 *Inschrijvingsnummer*

29938-00

Nummer en dagtekening (dag en uur) van het depot

74454-00 11.05.1998 , 10.00

02 *Vervaldatum*

11.05.2013

03 *Naam van de deposant*

K.S. Verlichting B.V.

04 *Adres (straat en nummer) van de deposant*

Korenmarkt 8

05 *Postcode, plaats en land van de deposant*

1681 PB Zwaagdijk-Oost,
Nederland

08 *Afbeelding van de tekening of het model*

ZIE AFBEELDING(EN)

11 *Vermelding van het voortbrengsel gevolgd door de aanduiding van de klasse(n) en onderklasse(n)*

Verankeringspaal (kl 8-08; 25-01).

14 *Vermelding van de naam van de werkelijke ontwerper van de tekening*

SCHOUTEN Cornelis G.

18 *Dagtekening van de aanvraag van de vernieuwing*

30.10.2007

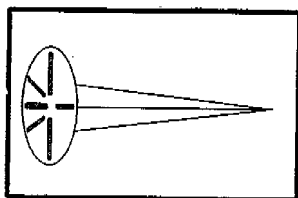

01 *Inschrijvingsnummer*

30047-01

Nummer en dagtekening (dag en uur) van het depot

74215-01 04.03.1998 , 24.00

02 *Vervaldatum*

04.03.2013

03 *Naam van de deposant*

Kooymans Beheer B.V.

04 *Adres (straat en nummer) van de deposant*

Engelsbergenstraat 32

05 *Postcode, plaats en land van de deposant*

5616 JC Eindhoven,
Nederland

06 *Naam en adres van de gemachtigde of vermelding van het correspondentie-adres van de deposant*

VEREENIGDE
Johan de Wittlaan 7
2517 JR Den Haag
Nederland.

08 *Afbeelding van de tekening of het model*

ZIE AFBEELDING(EN)

11 *Vermelding van het voortbrengsel gevolgd door de aanduiding van de klasse(n) en onderklasse(n)*

Bank (kl 6-01).

18 *Dagtekening van de aanvraag van de vernieuwing*

11.10.2007

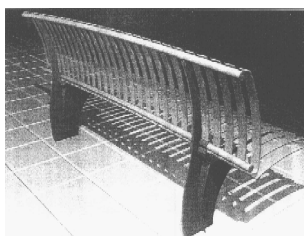
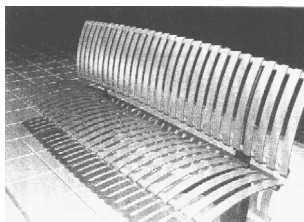

01 *Inschrijvingsnummer*

30047-02

Nummer en dagtekening (dag en uur) van het depot

74215-02 04.03.1998 , 24.00

02 *Vervaldatum*

04.03.2013

03 *Naam van de deposant*

Kooymans Beheer B.V.

04 *Adres (straat en nummer) van de deposant*

Engelsbergenstraat 32

05 *Postcode, plaats en land van de deposant*

5616 JC Eindhoven,
Nederland

06 *Naam en adres van de gemachtigde of vermelding van het correspondentie-adres van de deposant*

VEREENIGDE
Johan de Wittlaan 7
2517 JR Den Haag
Nederland.

08 *Afbeelding van de tekening of het model*

ZIE AFBEELDING(EN)

11 *Vermelding van het voortbrengsel gevolgd door de aanduiding van de klasse(n) en onderklasse(n)*

Bak (kl 9-09).

18 *Dagtekening van de aanvraag van de vernieuwing*

11.10.2007



01 *Inschrijvingsnummer*

30047-03

Nummer en dagtekening (dag en uur) van het depot

74215-03 04.03.1998 , 24.00

02 *Vervaldatum*

04.03.2013

03 *Naam van de deposant*

Kooymans Beheer B.V.

04 *Adres (straat en nummer) van de deposant*

Engelsbergenstraat 32

05 *Postcode, plaats en land van de deposant*

5616 JC Eindhoven,
Nederland

06 *Naam en adres van de gemachtigde of vermelding van het correspondentie-adres van de deposant*

VEREENIGDE
Johan de Wittlaan 7
2517 JR Den Haag
Nederland.

08 *Afbeelding van de tekening of het model*

ZIE AFBEELDING(EN)

11 *Vermelding van het voortbrengsel gevolgd door de aanduiding van de klasse(n) en onderklasse(n)*

Bak (kl 9-09).

18 *Dagtekening van de aanvraag van de vernieuwing*

11.10.2007

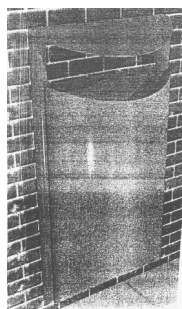

01 *Inschrijvingsnummer*

34602-01

Nummer en dagtekening (dag en uur) van het depot

79533-01 17.06.2002 , 10.40

02 *Vervaldatum*

17.06.2012

03 *Naam van de deposant*

MeadWestvaco Packaging Systems
LLC,
Delaware corporation

04 *Adres (straat en nummer) van de deposant*

One High Ridge Park

05 *Postcode, plaats en land van de deposant*

Stamford, Connecticut 06905,
Ver.St.v.Am

06 *Naam en adres van de gemachtigde of vermelding van het correspondentie-adres van de deposant*

Algemeen Octrooi- en Merkenbureau
John F. Kennedylaan 2
5612 AB Eindhoven
Nederland.

08 *Afbeelding van de tekening of het model*

ZIE AFBELDING(EN)

11 *Vermelding van het voortbrengsel gevolgd door de aanduiding van de klasse(n) en onderklasse(n)*

Doos (verpakking) kl 9-03; 20-02).

13 *Recht van voorrang als bedoeld in artikel 4 van het verdrag van Parijs tot bescherming van de Industriële Eigendom*

Groot-Brittannië, dd. 19 12 2001, nr.
GB3000227, The Mead Corporation.

18 *Dagtekening van de aanvraag van de vernieuwing*

16.10.2007



01 *Inschrijvingsnummer*

34602-02

Nummer en dagtekening (dag en uur) van het depot

79533-02 17.06.2002 , 10.40

02 *Vervaldatum*

17.06.2012

03 *Naam van de deposant*

MeadWestvaco Packaging Systems
LLC,
Delaware corporation

04 *Adres (straat en nummer) van de deposant*

One High Ridge Park

05 *Postcode, plaats en land van de deposant*

Stamford, Connecticut 06905,
Ver.St.v.Am

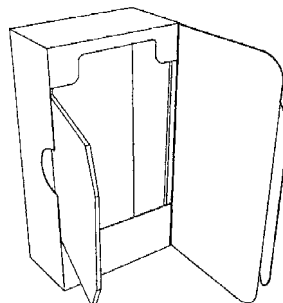
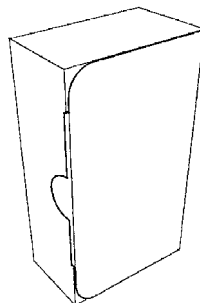
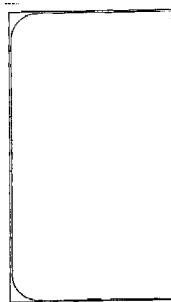

06 *Naam en adres van de gemachtigde of vermelding van het correspondentie-adres van de deposant*

Algemeen Octrooi- en Merkenbureau
John F. Kennedylaan 2
5612 AB Eindhoven
Nederland.

08 *Afbeelding van de tekening of het model*

ZIE AFBELDING(EN)

11 *Vermelding van het voortbrengsel gevolgd door de aanduiding van de klasse(n) en onderklasse(n)*

Doos (verpakking) kl 9-03; 20-02).

13 *Recht van voorrang als bedoeld in artikel 4 van het verdrag van Parijs tot bescherming van de Industriële Eigendom*

Groot-Brittannië, dd. 19 12 2001, nr.
GB3000214, The Mead Corporation.

18 *Dagtekening van de aanvraag van de vernieuwing*

16.10.2007

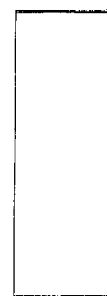
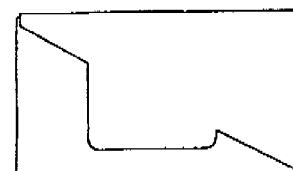
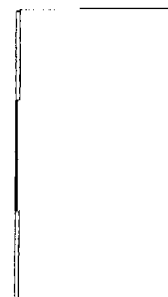
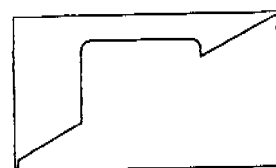

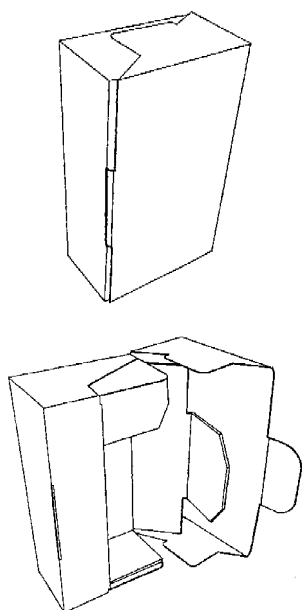

01 *Inschrijvingsnummer*

34602-03

Nummer en dagtekening (dag en uur) van het depot

79533-03 17.06.2002 , 10.40

02 *Vervaldatum*

17.06.2012

03 *Naam van de deposant*

MeadWestvaco Packaging Systems
LLC,
Delaware corporation

04 *Adres (straat en nummer) van de deposant*

One High Ridge Park

05 *Postcode, plaats en land van de deposant*

Stamford, Connecticut 06905,
Ver.St.v.Am

06 *Naam en adres van de gemachtigde of vermelding van het correspondentie-adres van de deposant*

Algemeen Octrooi- en Merkenbureau
John F. Kennedylaan 2
5612 AB Eindhoven
Nederland.

08 *Afbeelding van de tekening of het model*

ZIE AFBEELDING(EN)

11 *Vermelding van het voortbrengsel gevolgd door de aanduiding van de klasse(n) en onderklasse(n)*

Doos (verpakking) kl 9-03; 20-02).

13 *Recht van voorrang als bedoeld in artikel 4 van het verdrag van Parijs tot bescherming van de Industriële Eigendom*

Groot-Brittannië, dd. 19 12 2001, nr.
GB3000215, The Mead Corporation.

18 *Dagtekening van de aanvraag van de vernieuwing*

16.10.2007

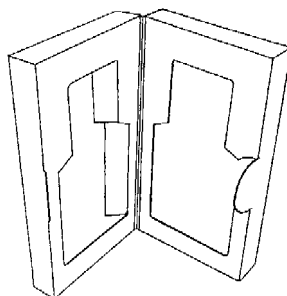
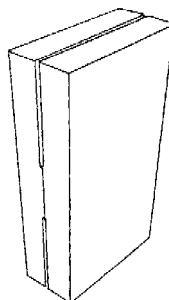
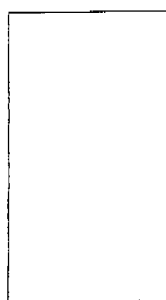
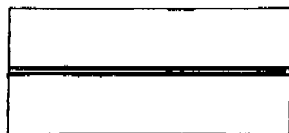

01 *Inschrijvingsnummer*

34602-04

Nummer en dagtekening (dag en uur) van het depot

79533-04 17.06.2002 , 10.40

02 *Vervaldatum*

17.06.2012

03 *Naam van de deposant*

MeadWestvaco Packaging Systems
LLC,
Delaware corporation

04 *Adres (straat en nummer) van de deposant*

One High Ridge Park

05 *Postcode, plaats en land van de deposant*

Stamford, Connecticut 06905,
Ver.St.v.Am

06 *Naam en adres van de gemachtigde of vermelding van het correspondentie-adres van de deposant*

Algemeen Octrooi- en Merkenbureau
John F. Kennedylaan 2
5612 AB Eindhoven
Nederland.

08 *Afbeelding van de tekening of het model*

ZIE AFBEELDING(EN)

11 *Vermelding van het voortbrengsel gevolgd door de aanduiding van de klasse(n) en onderklasse(n)*

Doos (verpakking) kl 9-03; 20-02).

13 *Recht van voorrang als bedoeld in artikel 4 van het verdrag van Parijs tot bescherming van de Industriële Eigendom*

Groot-Brittannië, dd. 19 12 2001, nr.
GB3000229, The Mead Corporation.

18 *Dagtekening van de aanvraag van de vernieuwing*

16.10.2007

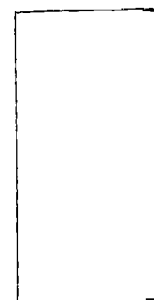
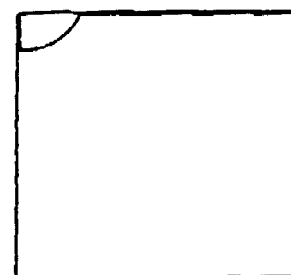
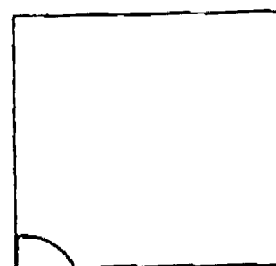

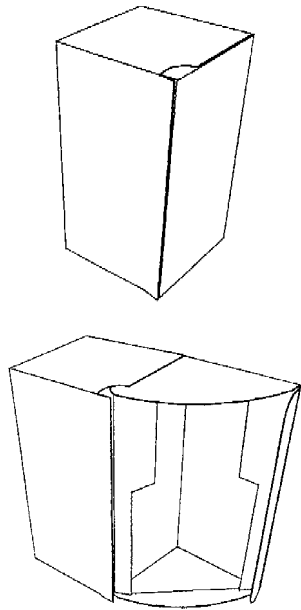

01 *Inschrijvingsnummer*

34602-05

Nummer en dagtekening (dag en uur) van het depot

79533-05 17.06.2002 , 10.40

02 *Vervaldatum*

17.06.2012

03 *Naam van de deposant*

MeadWestvaco Packaging Systems
LLC,
Delaware corporation

04 *Adres (straat en nummer) van de deposant*
One High Ridge Park

05 *Postcode, plaats en land van de deposant*
Stamford, Connecticut 06905,
Ver.St.v.Am

06 *Naam en adres van de gemachtigde of vermelding van het correspondentie-adres van de deposant*

Algemeen Octrooi- en Merkenbureau
John F. Kennedylaan 2
5612 AB Eindhoven
Nederland.

08 *Afbeelding van de tekening of het model*
ZIE AFBEELDING(EN)

11 *Vermelding van het voortbrengsel gevolgd door de aanduiding van de klasse(n) en onderklasse(n)*

Doos (verpakking) kl 9-03; 20-02).

13 *Recht van voorrang als bedoeld in artikel 4 van het verdrag van Parijs tot bescherming van de Industriële Eigendom*

Groot-Brittannië, dd. 19 12 2001, nr. GB3000218, The Mead Corporation.

18 *Dagtekening van de aanvraag van de vernieuwing*

16.10.2007

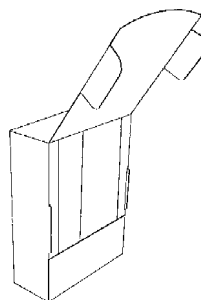
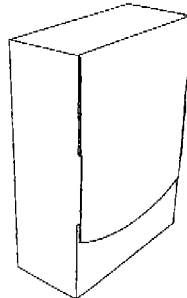
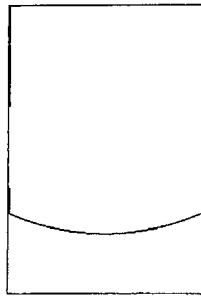

01 *Inschrijvingsnummer*

34602-06

Nummer en dagtekening (dag en uur) van het depot

79533-06 17.06.2002 , 10.40

02 *Vervaldatum*

17.06.2012

03 *Naam van de deposant*

MeadWestvaco Packaging Systems
LLC,
Delaware corporation

04 *Adres (straat en nummer) van de deposant*
One High Ridge Park

05 *Postcode, plaats en land van de deposant*
Stamford, Connecticut 06905,
Ver.St.v.Am

06 *Naam en adres van de gemachtigde of vermelding van het correspondentie-adres van de deposant*

Algemeen Octrooi- en Merkenbureau
John F. Kennedylaan 2
5612 AB Eindhoven
Nederland.

08 *Afbeelding van de tekening of het model*
ZIE AFBEELDING(EN)

11 *Vermelding van het voortbrengsel gevolgd door de aanduiding van de klasse(n) en onderklasse(n)*

Doos (verpakking) kl 9-03; 20-02).

13 *Recht van voorrang als bedoeld in artikel 4 van het verdrag van Parijs tot bescherming van de Industriële Eigendom*

Groot-Brittannië, dd. 19 12 2001, nr. GB3000222, The Mead Corporation.

18 *Dagtekening van de aanvraag van de vernieuwing*

16.10.2007

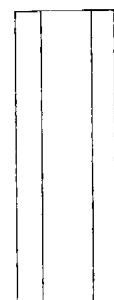
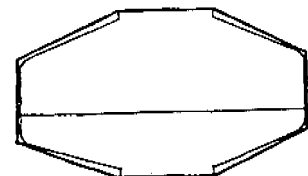
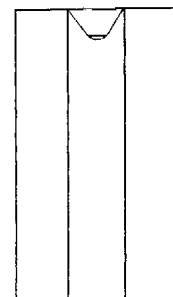
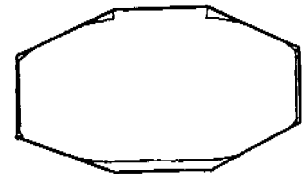

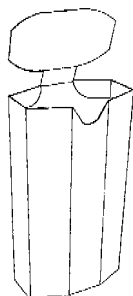
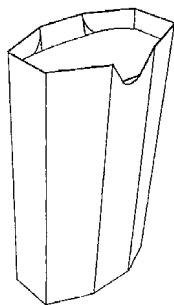

- 01 *Inschrijvingsnummer*
34602-07

Nummer en dagtekening (dag en uur) van het depot

79533-07 17.06.2002 , 10.40

- 02 *Vervaldatum*
17.06.2012

- 03 *Naam van de deposant*
MeadWestvaco Packaging Systems
LLC,
Delaware corporation

- 04 *Adres (straat en nummer) van de deposant*
One High Ridge Park

- 05 *Postcode, plaats en land van de deposant*
Stamford, Connecticut 06905,
Ver.St.v.Am

- 06 *Naam en adres van de gemachtigde of vermelding van het correspondentie-adres van de deposant*

Algemeen Octrooi- en Merkenbureau
John F. Kennedylaan 2
5612 AB Eindhoven
Nederland.

- 08 *Afbeelding van de tekening of het model*
ZIE AFBEELDING(EN)

- 11 *Vermelding van het voortbrengsel gevolgd door de aanduiding van de klasse(n) en onderklasse(n)*

Doos (verpakking) kl 9-03; 20-02).

- 13 *Recht van voorrang als bedoeld in artikel 4 van het verdrag van Parijs tot bescherming van de Industriële Eigendom*
Groot-Brittannië, dd. 19 12 2001, nr. GB3000219, The Mead Corporation.

- 18 *Dagtekening van de aanvraag van de vernieuwing*
16.10.2007

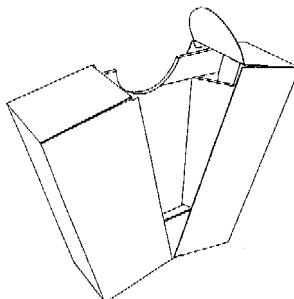
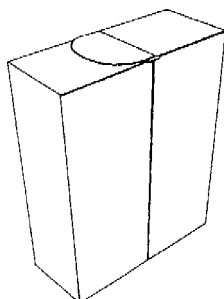
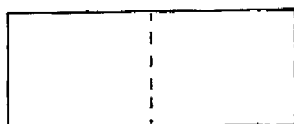
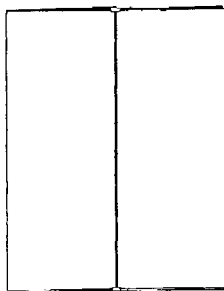
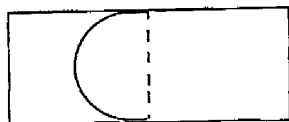

- 01 *Inschrijvingsnummer*
34827-00

Nummer en dagtekening (dag en uur) van het depot

79837-00 17.09.2002 , 14.00

- 02 *Vervaldatum*
17.09.2012

- 03 *Naam van de deposant*
Matsushita Electric Industrial Co., Ltd.

- 04 *Adres (straat en nummer) van de deposant*
No. 1006, Oaza-Kadoma, Kadoma-shi

- 05 *Postcode, plaats en land van de deposant*
Osaka 571-8501,
Japan

- 06 *Naam en adres van de gemachtigde of vermelding van het correspondentie-adres van de deposant*

OFFICE PARETTE (FRED MAES)
Avenue Gabrielle Petit 2
B-7940 Brugelette
België.

- 08 *Afbeelding van de tekening of het model*
ZIE AFBEELDING(EN)

- 11 *Vermelding van het voortbrengsel gevolgd door de aanduiding van de klasse(n) en onderklasse(n)*

Verpakking (kl 9-03, 05).

- 13 *Recht van voorrang als bedoeld in artikel 4 van het verdrag van Parijs tot bescherming van de Industriële Eigendom*

Japan, dd. 18 03 2002, no. 2002-007050,
Matsushita Electric Industrial Co., Ltd.

- 14 *Vermelding van de naam van de werkelijke ontwerper van de tekening*
KATSUHIKO Kumakura; KEIICHI
Harada

- 18 *Dagtekening van de aanvraag van de vernieuwing*
03.09.2007

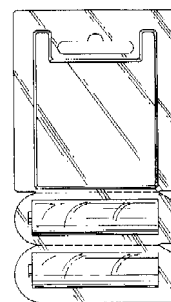
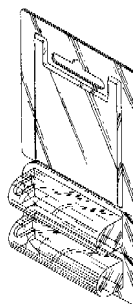

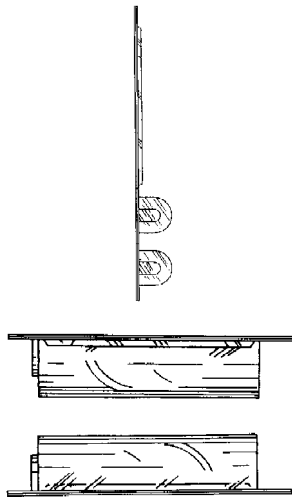
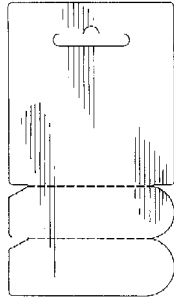

01 *Inschrijvingsnummer*
34889-00

Nummer en dagtekening (dag en uur) van het depot
79828-00 16.09.2002 , 14.00

02 *Vervaldatum*
16.09.2012

03 *Naam van de deposant*
Matsushita Electric Industrial Co., Ltd.

04 *Adres (straat en nummer) van de deposant*
No. 1006, Oaza-Kadoma, Kadoma-shi

05 *Postcode, plaats en land van de deposant*
Osaka 571-8501,
Japan

06 *Naam en adres van de gemachtigde of vermelding van het correspondentie-adres van de deposant*
OFFICE PARETTE (FRED MAES)
Avenue Gabrielle Petit 2
B-7940 Brugelette
België.

08 *Afbeelding van de tekening of het model*
ZIE AFBELDING(EN)

11 *Vermelding van het voortbrengsel gevolgd door de aanduiding van de klasse(n) en onderklasse(n)*
Batterijverpakking (kl 9-05).

13 *Recht van voorrang als bedoeld in artikel 4 van het verdrag van Parijs tot bescherming van de Industriële Eigendom*
Japan, dd. 18 03 2002, nr. 2002-007049,
Matsushita Electric Industriel Co., Ltd.

14 *Vermelding van de naam van de werkelijke ontwerper van de tekening*
KUMAKURE Katsuhiko; HARADA Keiichi

18 *Dagtekening van de aanvraag van de vernieuwing*
06.09.2007

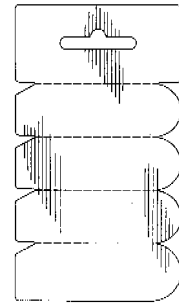
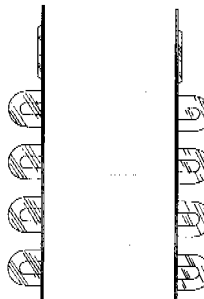
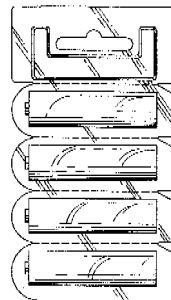
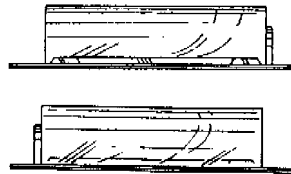
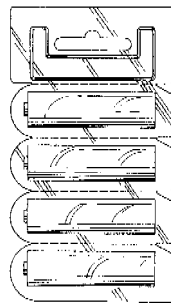
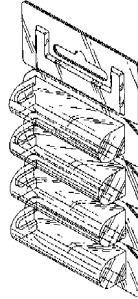

01 *Numéro d'enregistrement*
34966-01

Numéro, date et heure du dépôt
79881-01 30.09.2002 , 11.50

02 *Date d'échéance*
30.09.2012

03 *Nom du déposant*
DAVID PRESTON

04 *Adresse (rue et numéro) du déposant*
c/o PRESTON INNOVATIONS
LIMITED,
Unit E2, Stafford Park 4

05 *Code postal, localité et pays du déposant*
Telford, Shropshire TF3 3BA,
Grande-Bretagne

06 *Nom et adresse du mandataire ou indication de l'adresse postale du déposant*
PRONOVEM MARKS SA
Avenue Josse Goffinlaan 158
B-1082 Bruxelles
Belgique.

08 *Reproduction du dessin ou modèle*
VOIR REPRODUCTION(S)

11 *Indication du produit suivi de la (des) classe(s) et de la (des) sous-classe(s)*
Support pour canne à pêche (cl 22-05).

12 *Description des éléments caractéristiques de l'aspect nouveau du produit; le cas échéant, indication des parties du dessin ou modèle auxquelles se rapportent les couleurs*
Fig. 1: vue en perspective; fig. 2: vue de devant; fig. 3: vue de côté; fig. 4: vue de dessus.

18 *Date de réception de la requête du renouvellement*
18.09.2007

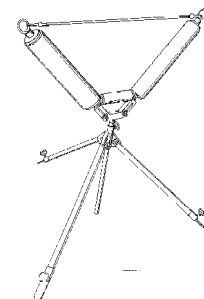

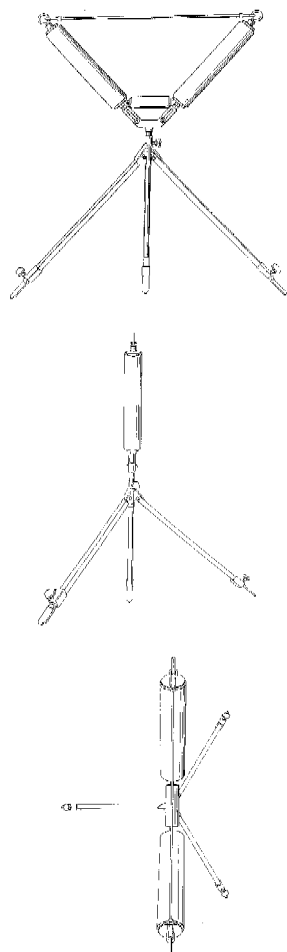

- 01 *Numéro d'enregistrement*
34966-02
Numéro, date et heure du dépôt
79881-02 30.09.2002 , 11.50
- 02 *Date d'échéance*
30.09.2012
- 03 *Nom du déposant*
DAVID PRESTON
- 04 *Adresse (rue et numéro) du déposant*
c/o PRESTON INNOVATIONS
LIMITED,
Unit E2, Stafford Park 4
- 05 *Code postal, localité et pays du déposant*
Telford, Shropshire TF3 3BA,
Grande-Bretagne
- 06 *Nom et adresse du mandataire ou indication
de l'adresse postale du déposant*
PRONOVEM MARKS SA
Avenue Josse Goffinlaan 158
B-1082 Bruxelles
Belgique.
- 08 *Reproduction du dessin ou modèle*
VOIR REPRODUCTION(S)
- 11 *Indication du produit suivi de la (des)
classe(s) et de la (des) sous-classe(s)*
Support pour canne à pêche (cl 22-05).
- 14 *Indication du nom du véritable créateur du
dessin ou modèle*
Fig. 1: vue de devant; fig. 2: vue de
côté; fig. 3: vue de dessus.

18 *Date de réception de la requête du renouvellement*
18.09.2007

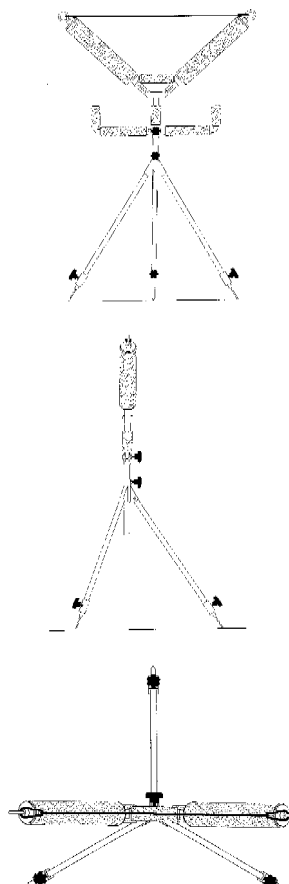

- 01 *Inschrijvingsnummer*
34990-00
Nummer en dagtekening (dag en uur) van het depot
79983-00 24.10.2002 , 14.05
- 02 *Vervaldatum*
24.10.2012
- 03 *Naam van de deposant*
Gin-Sung Chang
- 04 *Adres (straat en nummer) van de deposant*
No. 15, Lane 385, Kuang Ming Rd., Wu
Jih Hsiang
- 05 *Postcode, plaats en land van de deposant*
Taichung Hsien,
Taiwan
- 06 *Naam en adres van de gemachtigde of vermelding van het correspondentie-adres van de deposant*
Octrooibureau Vriesendorp & Gaade
B.V.
Dr. Kuiperstraat 6
2514 BB 's-Gravenhage
Nederland.
- 08 *Afbeelding van de tekening of het model*
ZIE AFBEELDING(EN)
- 11 *Vermelding van het voortbrengsel gevolgd door de aanduiding van de klasse(n) en onderklasse(n)*
Magnetisch kompas (kl 10-04).

18 *Dagtekening van de aanvraag van de vernieuwing*
05.10.2007

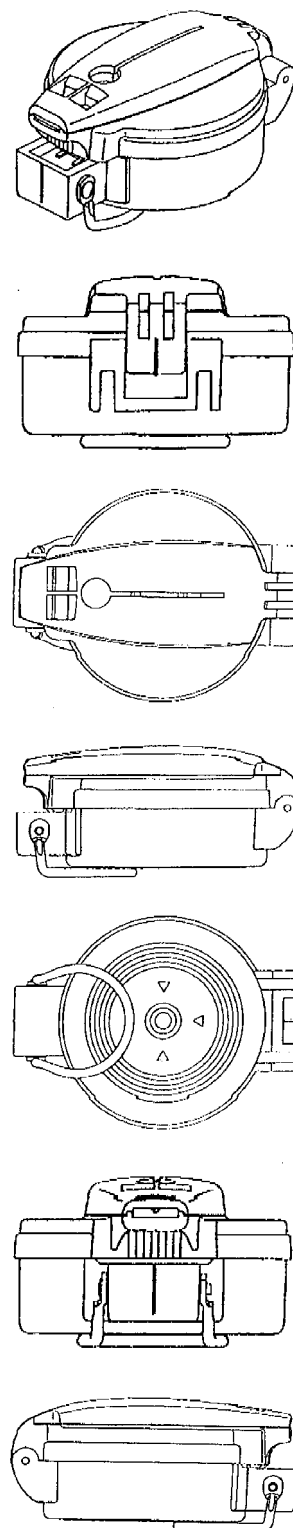

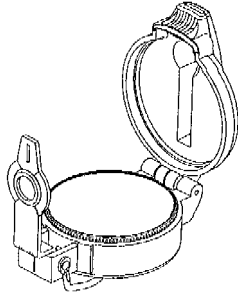

01 *Inschrijvingsnummer*
34993-01

Nummer en dagtekening (dag en uur) van het depot

80012-01 05.11.2002 , 11.40

02 *Vervaldatum*
05.11.2012

03 *Naam van de deposant*
Rednips Holding B.V.

04 *Adres (straat en nummer) van de deposant*
Reitsmastraat 48

05 *Postcode, plaats en land van de deposant*
9281 LE Harkema,
Nederland

06 *Naam en adres van de gemachtigde of vermelding van het correspondentie-adres van de deposant*

Octrooibureau Vriesendorp & Gaade B.V.
Dr. Kuiperstraat 6
2514 BB 's-Gravenhage
Nederland.

08 *Afbeelding van de tekening of het model*
ZIE AFBEELDING(EN)

11 *Vermelding van het voortbrengsel gevolgd door de aanduiding van de klasse(n) en onderklasse(n)*
Ligboxafscheiding (kl 25-02; 30-02, 03).

18 *Dagtekening van de aanvraag van de vernieuwing*
05.10.2007

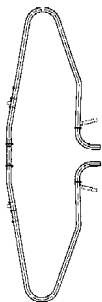

01 *Inschrijvingsnummer*
34993-02

Nummer en dagtekening (dag en uur) van het depot

80012-02 05.11.2002 , 11.40

02 *Vervaldatum*
05.11.2012

03 *Naam van de deposant*
Rednips Holding B.V.

04 *Adres (straat en nummer) van de deposant*
Reitsmastraat 48

05 *Postcode, plaats en land van de deposant*
9281 LE Harkema,
Nederland

06 *Naam en adres van de gemachtigde of vermelding van het correspondentie-adres van de deposant*

Octrooibureau Vriesendorp & Gaade B.V.
Dr. Kuiperstraat 6
2514 BB 's-Gravenhage
Nederland.

08 *Afbeelding van de tekening of het model*
ZIE AFBEELDING(EN)

11 *Vermelding van het voortbrengsel gevolgd door de aanduiding van de klasse(n) en onderklasse(n)*
Ligboxafscheiding (kl 25-02; 30-02, 03).

18 *Dagtekening van de aanvraag van de vernieuwing*
05.10.2007

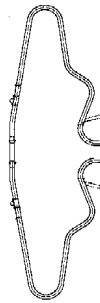

01 *Inschrijvingsnummer*
34993-03

Nummer en dagtekening (dag en uur) van het depot

80012-03 05.11.2002 , 11.40

02 *Vervaldatum*
05.11.2012

03 *Naam van de deposant*
Rednips Holding B.V.

04 *Adres (straat en nummer) van de deposant*
Reitsmastraat 48

05 *Postcode, plaats en land van de deposant*
9281 LE Harkema,
Nederland

06 *Naam en adres van de gemachtigde of vermelding van het correspondentie-adres van de deposant*

Octrooibureau Vriesendorp & Gaade B.V.
Dr. Kuiperstraat 6
2514 BB 's-Gravenhage
Nederland.

08 *Afbeelding van de tekening of het model*
ZIE AFBEELDING(EN)

11 *Vermelding van het voortbrengsel gevolgd door de aanduiding van de klasse(n) en onderklasse(n)*
Ligboxafscheiding (kl 25-02; 30-02, 03).

18 *Dagtekening van de aanvraag van de vernieuwing*
05.10.2007

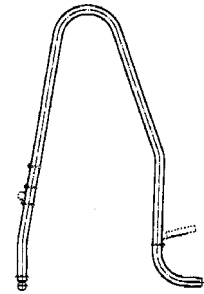

01 *Inschrijvingsnummer*
34993-04

Nummer en dagtekening (dag en uur) van het depot

80012-04 05.11.2002 , 11.40

02 *Vervaldatum*
05.11.2012

03 *Naam van de deposant*
Rednips Holding B.V.

04 *Adres (straat en nummer) van de deposant*
Reitsmastraat 48

05 *Postcode, plaats en land van de deposant*
9281 LE Harkema,
Nederland

06 *Naam en adres van de gemachtigde of vermelding van het correspondentie-adres van de deposant*

Octrooibureau Vriesendorp & Gaade B.V.
Dr. Kuiperstraat 6
2514 BB 's-Gravenhage
Nederland.

08 *Afbeelding van de tekening of het model*
ZIE AFBEELDING(EN)

11 *Vermelding van het voortbrengsel gevolgd door de aanduiding van de klasse(n) en onderklasse(n)*
Ligboxafscheiding (kl 25-02; 30-02, 03).

18 *Dagtekening van de aanvraag van de vernieuwing*
05.10.2007

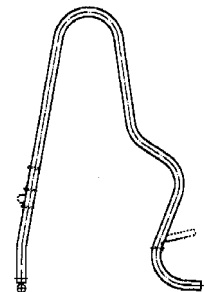

01 *Numéro d'enregistrement*
35040-00

Numéro, date et heure du dépôt
80018-00 05.11.2002 , 24.00

- 02 *Date d'échéance*
05.11.2012
- 03 *Nom du déposant*
FRITO-LAY NORTH AMERICA,
INC., Delaware Corporation
- 04 *Adresse (rue et numéro) du déposant*
7701 Legacy Drive
- 05 *Code postal, localité et pays du déposant*
Plano, TX 75024-4099,
Etats-Unis d'Amérique
- 06 *Nom et adresse du mandataire ou indication de l'adresse postale du déposant*
Office Ernest T. FREYLINGER S.A.
234 route d'Arlon
L-8010 Strassen
Luxembourg.
- 08 *Reproduction du dessin ou modèle*
VOIR REPRODUCTION(S)
- 11 *Indication du produit suivi de la (des) classe(s) et de la (des) sous-classe(s)*
Récipient pour produit alimentaire (cl 9-03).
- 13 *Droit de priorité visé à l'article 4 de la Convention de Paris pour la protection de la Propriété Industrielle*
Etats-Unis d'Amérique, le 08 05 2002, no. 29/160,278, BEZEK Edward Anthony; SAGEL Joseph Paul.
- 14 *Indication du nom du véritable créateur du dessin ou modèle*
BEZEK Edward Anthony; SAGEL Joseph Paul
- 18 *Date de réception de la requête du renouvellement*
23.10.2007

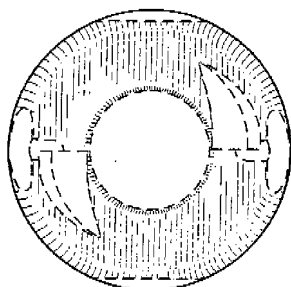
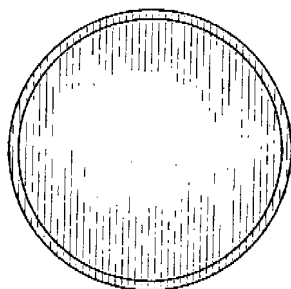
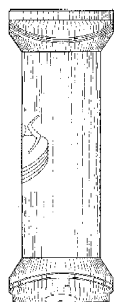
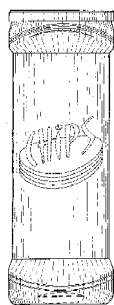
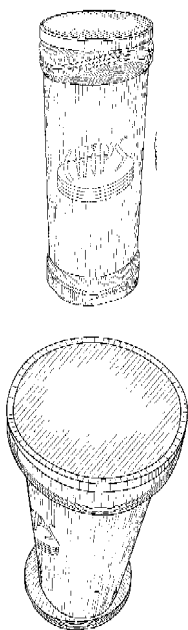

- 01 *Inschrijvingsnummer*
35042-00
Nummer en dagtekening (dag en uur) van het depot
80025-00 08.11.2002 , 24.00
- 02 *Vervaldatum*
08.11.2012
- 03 *Naam van de deposant*
Black & Decker Inc.,
Delaware corporation
- 04 *Adres (straat en nummer) van de deposant*
Drummond Plaza Office Park, 1423
Kirkwood Highway
- 05 *Postcode, plaats en land van de deposant*
Newark - Delaware 19711,
Ver.St.v.Am

- 06 *Naam en adres van de gemachtigde of vermelding van het correspondentie-adres van de deposant*
Algemeen Octrooi- en Merkenbureau
John F. Kennedylaan 2
5612 AB Eindhoven
Nederland.
- 08 *Afbeelding van de tekening of het model*
ZIE AFBEELDING(EN)
- 11 *Vermelding van het voortbrengsel gevolgd door de aanduiding van de klasse(n) en onderklasse(n)*
Cirkelzaag (kl 15-09).
- 12 *Beschrijving van de kenmerkende eigenschappen van het nieuwe uiterlijk van het voortbrengsel; in voorkomend geval, vermelding van de onderdelen van de tekening of het model waarop de kleuren betrekking hebben*
Fig. 1: perspectivisch vooraanzicht;
fig. 2: perspectivisch achteraanzicht;
fig. 3: achteraanzicht; fig. 4:
vooraanzicht; fig. 5: rechter zij-
aanzicht; fig. 6: linker zij-aanzicht; fig.
7: bovenaanzicht; fig. 8: onderaanzicht.
- 13 *Recht van voorrang als bedoeld in artikel 4 van het verdrag van Parijs tot bescherming van de Industriële Eigendom*
Ver-St.v.Am. dd. 07 06 2002, nr. 29/
162.063, ZEMLOK Michael A;
MOORE Keith (NMN); VAN WAM-
BEKE Weston J.; WATSON James B.;
FLICKINGER Sean; BEAM Christo-
fer E.
- 18 *Dagtekening van de aanvraag van de vernieuwing*
31.10.2007

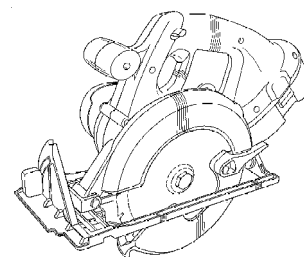

Fig. 1

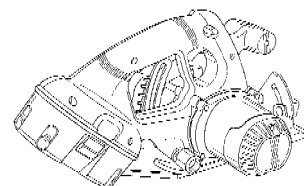

Fig. 2

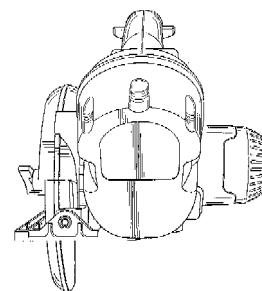

Fig. 3

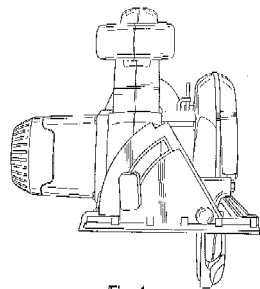

Fig-4

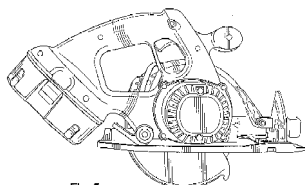

Fig-5

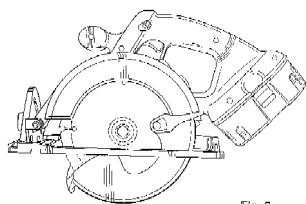

Fig-6

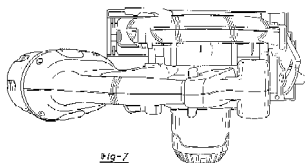

Fig-7

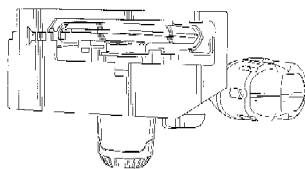

Fig-8

01 *Inschrijvingsnummer***35060-00***Nummer en dagtekening (dag en uur) van het depot*

80094-00 26.11.2002 , 24.00

02 *Vervaldatum*

26.11.2012

03 *Naam van de deposant*

Sony Ericsson Mobile Communications AB

04 *Adres (straat en nummer) van de deposant*

Nya Vattentornet

05 *Postcode, plaats en land van de deposant*S-221 88 Lund,
Zweden06 *Naam en adres van de gemachtigde of vermelding van het correspondentie-adres van de deposant*VEREENIGDE
Johan de Wittlaan 7
2517 JR Den Haag
Nederland.08 *Afbeelding van de tekening of het model*
ZIE AFBEELDING(EN)11 *Vermelding van het voortbrengsel gevolgd door de aanduiding van de klasse(n) en onderklasse(n)*

Mobiele telefoon (kl 14-03).

13 *Recht van voorrang als bedoeld in artikel 4 van het verdrag van Parijs tot bescherming van de Industriële Eigendom*

Zweden, dd. 17 06 2002, nr. 02-934, Sony Ericsson Mobile Communications AB.

14 *Vermelding van de naam van de werkelijke ontwerper van de tekening*

WADA Joe

18 *Dagtekening van de aanvraag van de vernieuwing*

19.10.2007

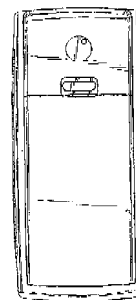
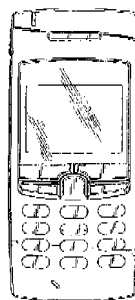
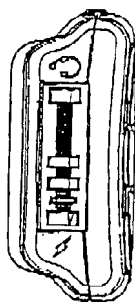
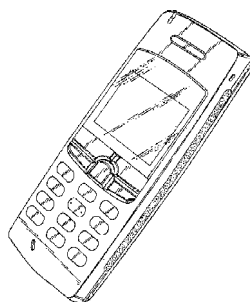
01 *Numéro d'enregistrement*
35106-00*Numéro, date et heure du dépôt*
79876-00 30.09.2002 , 24.0002 *Date d'échéance*

30.09.2012

03 *Nom du déposant*

ALAIN QUINTAL

04 *Adresse (rue et numéro) du déposant*

4745, Route 125

05 *Code postal, localité et pays du déposant*Rawdon, Québec J0K 1S0,
Canada06 *Nom et adresse du mandataire ou indication de l'adresse postale du déposant*NOVAGRAAF BELGIUM N.V./S.A.
Boulevard du Souverain 7
1170 Bruxelles
Belgique.08 *Reproduction du dessin ou modèle*
VOIR REPRODUCTION(S)11 *Indication du produit suivi de la (des) classe(s) et de la (des) sous-classe(s)*

Table pour terminal d'ordinateur (cl 6-03, 04, 05).

13 *Droit de priorité visé à l'article 4 de la Convention de Paris pour la protection de la Propriété Industrielle*Canada, dd. 28 03 2002, no. 99010,
QUINTAL Alain.

- 14 Indication du nom du véritable créateur du dessin ou modèle
QUINTAL Alain
- 18 Date de réception de la requête du renouvellement
01.10.2007

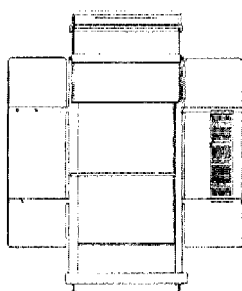
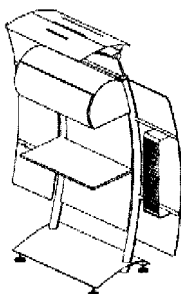

- 01 Numéro d'enregistrement
35111-01
Numéro, date et heure du dépôt
80020-01 05.11.2002 , 24.00
- 02 Date d'échéance
05.11.2012
- 03 Nom du déposant
Thomas Bodin
- 04 Adresse (rue et numéro) du déposant
Smedjegatan 41, Box 14063
- 05 Code postal, localit  et pays du d posant
SE-630 14 Eskilstuna,
Su de
- 06 Nom et adresse du mandataire ou indication de l'adresse postale du d posant
Bureau Gevers S.A.
Holidaystraat 5
B-1831 Diegem
Belgique.
- 08 Reproduction du dessin ou mod le
VOIR REPRODUCTION(S)
- 11 Indication du produit suivi de la (des) classe(s) et de la (des) sous-classe(s)
Bo te en carton (cl 9-03).

- 13 Droit de priorit  vis    l'article 4 de la Convention de Paris pour la protection de la Propri t  Industrielle
Su de, le 06 05 2002, no. 02-0801,
BODIN Thomas.
- 14 Indication du nom du véritable cr ateur du dessin ou mod le
BODIN Thomas
- 18 Date de r ception de la requ te du renouvellement
25.10.2007

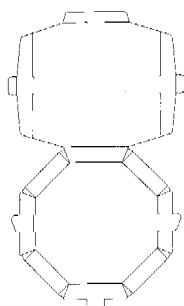
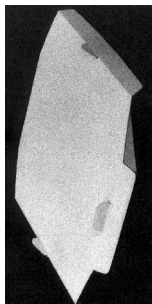

- 01 Numéro d'enregistrement
35111-02
Numéro, date et heure du d p t
80020-02 05.11.2002 , 24.00
- 02 Date d' ch ance
05.11.2012
- 03 Nom du d posant
Thomas Bodin
- 04 Adresse (rue et num ro) du d posant
Smedjegatan 41, Box 14063
- 05 Code postal, localit  et pays du d posant
SE-630 14 Eskilstuna,
Su de
- 06 Nom et adresse du mandataire ou indication de l'adresse postale du d posant
Bureau Gevers S.A.
Holidaystraat 5
B-1831 Diegem
Belgique.
- 08 Reproduction du dessin ou mod le
VOIR REPRODUCTION(S)
- 11 Indication du produit suivi de la (des) classe(s) et de la (des) sous-classe(s)
Bo te en carton (cl 9-03).
- 13 Droit de priorit  vis    l'article 4 de la Convention de Paris pour la protection de la Propri t  Industrielle
Su de, le 06 05 2002, no. 02-0801,
BODIN Thomas.
- 14 Indication du nom du v ritable cr ateur du dessin ou mod le
BODIN Thomas

- 18 Date de r ception de la requ te du renouvellement
25.10.2007

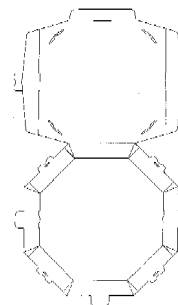
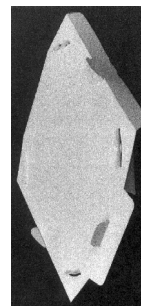

- 01 Num ro d'enregistrement
35161-01
Num ro, date et heure du d p t
79999-01 29.10.2002 , 14.00
- 02 Date d' ch ance
29.10.2012
- 03 Nom du d posant
COLGATE-PALMOLIVE
COMPANY,
Delaware corporation
- 04 Adresse (rue et num ro) du d posant
300 Park Avenue
- 05 Code postal, localit  et pays du d posant
New York - New York 10022,
Etats-Unis d' Am rique
- 06 Nom et adresse du mandataire ou indication de l'adresse postale du d posant
Bureau Gevers S.A.
Holidaystraat 5
B-1831 Diegem
Belgique.
- 08 Reproduction du dessin ou mod le
VOIR REPRODUCTION(S)
- 11 Indication du produit suivi de la (des) classe(s) et de la (des) sous-classe(s)
Brosse   dents (cl 4-02).
- 13 Droit de priorit  vis    l'article 4 de la Convention de Paris pour la protection de la Propri t  Industrielle
Etats-Unis d' Am rique, le 10 05 2002,
no. 29/160, 420, Han Guo Ping.
- 14 Indication du nom du v ritable cr ateur du dessin ou mod le
PING Han Guo Ping
- 18 Date de r ception de la requ te du renouvellement
11.10.2007

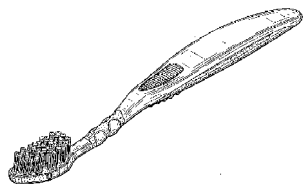

FIG. 1



FIG. 2



FIG. 3



FIG. 4

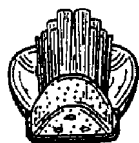

FIG. 5



FIG. 6

01 *Inschrijvingsnummer*

35165-00

Nummer en dagtekening (dag en uur) van het depot

80099-00 27.11.2002, 11.05

02 *Vervaldatum*

27.11.2012

03 *Naam van de deposant*

PI-Design AG

04 *Adres (straat en nummer) van de deposant*

Kantonsstrasse 100

05 *Postcode, plaats en land van de deposant*

CH-6234 Triengen,
Zwitserland

06 *Naam en adres van de gemachtigde of vermelding van het correspondentie-adres van de deposant*

Elzas Noordzij B.V.
De Lairessestraat 159
1075 HK Amsterdam
Nederland.

08 *Afbeelding van de tekening of het model*

ZIE AFBEELDING(EN)

11 *Vermelding van het voortbrengsel gevolgd door de aanduiding van de klasse(n) en onderklasse(n)*

Maatlepel (kl 10-04).

13 *Recht van voorrang als bedoeld in artikel 4 van het verdrag van Parijs tot bescherming van de Industriële Eigendom*

Denemarken, dd. 14 06 2002, nr. 2002
00498, PI-Design AG.

14 *Vermelding van de naam van de werkelijke ontwerper van de tekening*

CARSTEN JØrgensen

18 *Dagtekening van de aanvraag van de vernieuwing*

25.10.2007

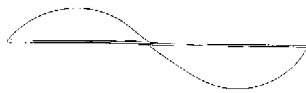

01 *Inschrijvingsnummer*

35198-01

Nummer en dagtekening (dag en uur) van het depot

79965-01 18.10.2002, 24.00

02 *Vervaldatum*

18.10.2012

03 *Naam van de deposant*

Estwing Manufacturing Company,
Delaware corporation

04 *Adres (straat en nummer) van de deposant*

2647 Eight Street

05 *Postcode, plaats en land van de deposant*

Rockford, Illinois 61109,
Ver.St.v.Am

06 *Naam en adres van de gemachtigde of vermelding van het correspondentie-adres van de deposant*

VEREENIGDE
Johan de Wittlaan 7
2517 JR Den Haag
Nederland.

08 *Afbeelding van de tekening of het model*

ZIE AFBEELDING(EN)

11 *Vermelding van het voortbrengsel gevolgd door de aanduiding van de klasse(n) en onderklasse(n)*

HAMER (kl 8-02).

13 *Recht van voorrang als bedoeld in artikel 4 van het verdrag van Parijs tot bescherming van de Industriële Eigendom*

Ver.st.v.Am., dd. 19 04 2002, nr. 29/
159,383, Jack Harkins; Christopher
Aiston; Robert H. Youngren; Daniel
Loveland.

14 *Vermelding van de naam van de werkelijke ontwerper van de tekening*

HARKINS Jack; AISTON Christopher;
YOUNGREN Robert H.; LOVELAND
Daniel

18 *Dagtekening van de aanvraag van de vernieuwing*

12.10.2007

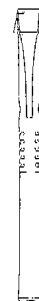
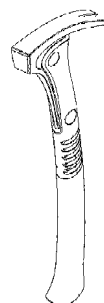

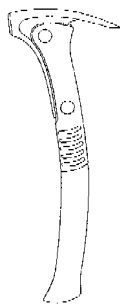

- 01 *Inschrijvingsnummer*
35198-02
Nummer en dagtekening (dag en uur) van het depot
79965-02 18.10.2002 , 24.00
- 02 *Vervaldatum*
18.10.2012
- 03 *Naam van de deposant*
Estwing Manufacturing Company,
Delaware corporation
- 04 *Adres (straat en nummer) van de deposant*
2647 Eight Street
- 05 *Postcode, plaats en land van de deposant*
Rockford, Illinois 61109,
Ver.St.v.Am
- 06 *Naam en adres van de gemachtigde of vermelding van het correspondentie-adres van de deposant*
VEREENIGDE
Johan de Wittlaan 7
2517 JR Den Haag
Nederland.
- 08 *Afbeelding van de tekening of het model*
ZIE AFBEELDING(EN)
- 11 *Vermelding van het voortbrengsel gevolgd door de aanduiding van de klasse(n) en onderklasse(n)*
HAMER (kl 8-02).
- 13 *Recht van voorrang als bedoeld in artikel 4 van het verdrag van Parijs tot bescherming van de Industriële Eigendom*
Ver.st.v.Am., dd. 18 04 2002, nr. 29/159,356, Jack Harkins; Christopher Aiston; Robert H. Youngren; Daniel Loveland.
- 14 *Vermelding van de naam van de werkelijke ontwerper van de tekening*
HARKINS Jack; AISTON Christopher; YOUNGREN Robert H.; LOVELAND Daniel
- 18 *Dagtekening van de aanvraag van de vernieuwing*
12.10.2007

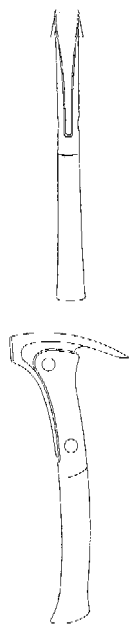
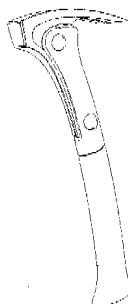

- 01 *Numéro d'enregistrement*
35208-00
Numéro, date et heure du dépôt
80019-00 05.11.2002 , 14.10
- 02 *Date d'échéance*
05.11.2012
- 03 *Nom du déposant*
Radio Systems Corporation,
Tennessee corporation
- 04 *Adresse (rue et numéro) du déposant*
10427 Electric Avenue
- 05 *Code postal, localité et pays du déposant*
Knoxville, Tennessee 37932,
Etats-Unis d'Amérique
- 06 *Nom et adresse du mandataire ou indication de l'adresse postale du déposant*
Bureau Gevers S.A.
Holidaystraat 5
B-1831 Diegem
Belgique.
- 08 *Reproduction du dessin ou modèle*
VOIR REPRODUCTION(S)
- 11 *Indication du produit suivi de la (des) classe(s) et de la (des) sous-classe(s)*
Mangeoire (cl 30-03).
- 13 *Droit de priorité visé à l'article 4 de la Convention de Paris pour la protection de la Propriété Industrielle*
Etats-Unis d'Amérique, le 08 05 2002,
no. 29/160,312, Kurt STEINBACHER.
- 14 *Indication du nom du véritable créateur du dessin ou modèle*
Kurt STEINBACHER
- 18 *Date de réception de la requête du renouvellement*
23.10.2007

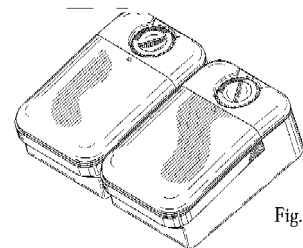

Fig.1

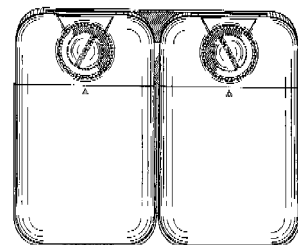

Fig.2

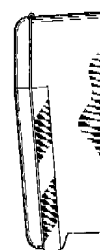

Fig.3



Fig.4

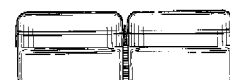

Fig.5

- 01 *Inschrijvingsnummer*
35216-00
Nummer en dagtekening (dag en uur) van het depot
80105-00 28.11.2002 , 24.00
- 02 *Vervaldatum*
28.11.2012
- 03 *Naam van de deposant*
ERES-H. PRODUCTS - SAPOLI,
naamloze vennootschap
- 04 *Adres (straat en nummer) van de deposant*
De Pintelaan 383
- 05 *Postcode, plaats en land van de deposant*
9000 Gent,
België
- 06 *Naam en adres van de gemachtigde of vermelding van het correspondentie-adres van de deposant*
Bureau Gevers N.V.
Holidaystraat 5
B-1831 Diegem
België.
- 08 *Afbeelding van de tekening of het model*
ZIE AFBEELDING(EN)

11 Vermelding van het voortbrengsel gevolgd door de aanduiding van de klasse(n) en onderklasse(n)

Flacon (kl 9-01).

18 Dagtekening van de aanvraag van de vernieuwing

24.10.2007

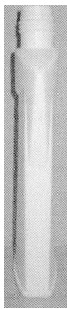
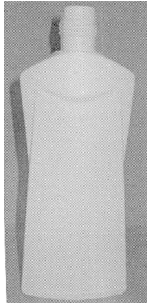

01 Inschrijvingsnummer

35225-01

Nummer en dagtekening (dag en uur) van het depot

80163-01 13.12.2002, 14.05

02 Vervaldatum

13.12.2012

03 Naam van de deposant

Hannspree, Inc.

04 Adres (straat en nummer) van de deposant

11 Fl., No. 480, Rueiguang Rd., Neihu Chiu

05 Postcode, plaats en land van de deposant

Taipei City 114, Taiwan

06 Naam en adres van de gemachtigde of vermelding van het correspondentie-adres van de deposant

Exter Polak & Charlouis B.V.
Sir Winston Churchilllaan 295 A
2288 DC Rijswijk
Nederland.

08 Afbeelding van de tekening of het model
ZIE AFBEELDING(EN)

11 Vermelding van het voortbrengsel gevolgd door de aanduiding van de klasse(n) en onderklasse(n)

Beeldscherm (kl 14-02).

14 Vermelding van de naam van de werkelijke ontwerper van de tekening

OLSON Mark H.; WYATT Jeff;
VOEGE Michael; WILLIAMS Luke;
GIBBY Garth; IMBODEM Ethan;
REZA Ana

18 Dagtekening van de aanvraag van de vernieuwing

15.10.2007

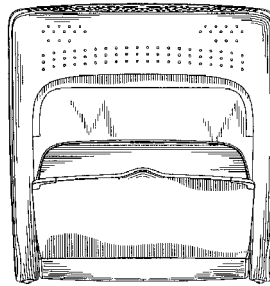

Achteransicht

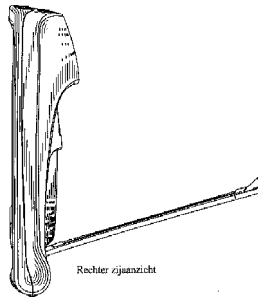

Rechter zijansicht

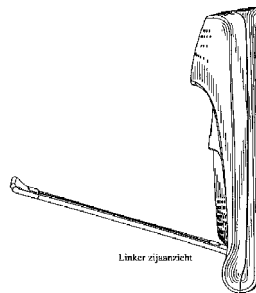

Linker zijansicht

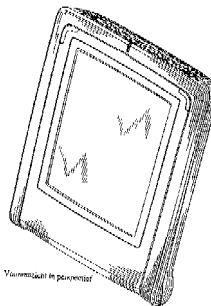

Voorwaarts in perspectief

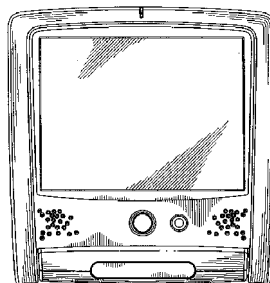

Vooransicht

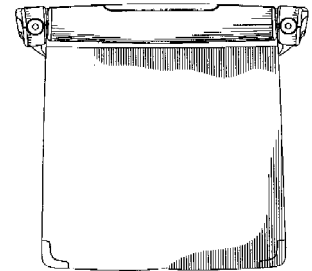

Onderaanzicht

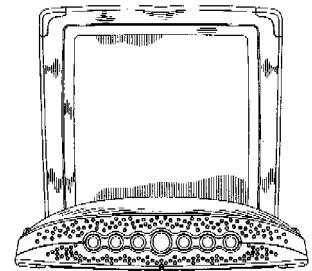

Bovenaanzicht

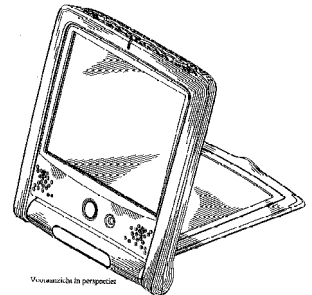

Voorwaarts in perspectief

01 Inschrijvingsnummer

35225-02

Nummer en dagtekening (dag en uur) van het depot

80163-02 13.12.2002, 14.05

02 Vervaldatum

13.12.2012

03 Naam van de deposant

Hannspree, Inc.

04 Adres (straat en nummer) van de deposant

11 Fl., No. 480, Rueiguang Rd., Neihu Chiu

05 Postcode, plaats en land van de deposant

Taipei City 114, Taiwan

06 Naam en adres van de gemachtigde of vermelding van het correspondentie-adres van de deposant

Exter Polak & Charlouis B.V.
Sir Winston Churchilllaan 295 A
2288 DC Rijswijk
Nederland.

08 Afbeelding van de tekening of het model
ZIE AFBEELDING(EN)

11 Vermelding van het voortbrengsel gevolgd door de aanduiding van de klasse(n) en onderklasse(n)

Beeldscherm (kl 14-02).

14 *Vermelding van de naam van de werkelijke ontwerper van de tekening*

OLSON Mark H.; WYATT Jeff;
VOEGE Michael; WILLIAMS Luke;
GIBBY Garth; IMBODEM Ethan;
REZA Ana

18 *Dagtekening van de aanvraag van de vernieuwing*

15.10.2007

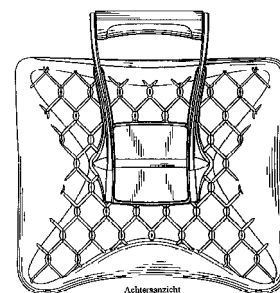
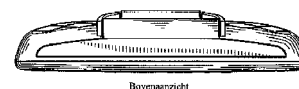
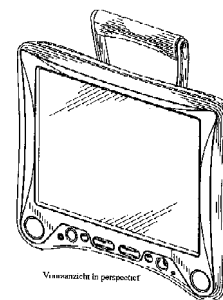
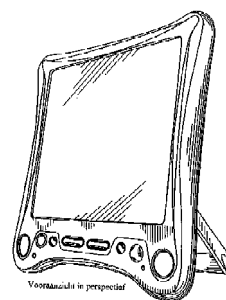
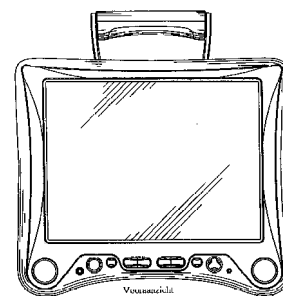
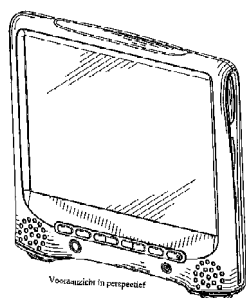
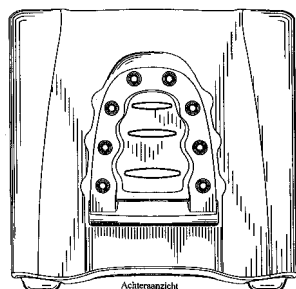
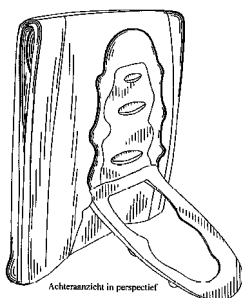
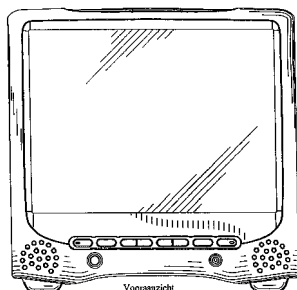

01 *Inschrijvingsnummer*

35225-03

Nummer en dagtekening (dag en uur) van het depot

80163-03 13.12.2002, 14.05

02 *Vervaldatum*

13.12.2012

03 *Naam van de deposant*

Hannspree, Inc.

04 *Adres (straat en nummer) van de deposant*

11 Fl., No. 480, Rueiguang Rd., Neihu Chiu

05 *Postcode, plaats en land van de deposant*

Taipei City 114,
Taiwan

06 *Naam en adres van de gemachtigde of vermelding van het correspondentie-adres van de deposant*

Exter Polak & Charlouis B.V.
Sir Winston Churchillaan 295 A
2288 DC Rijswijk
Nederland.

08 *Afbeelding van de tekening of het model*
ZIE AFBEELDING(EN)

11 *Vermelding van het voortbrengsel gevolgd door de aanduiding van de klasse(n) en onderklasse(n)*

Beeldscherm (kl 14-02).

14 *Vermelding van de naam van de werkelijke ontwerper van de tekening*

OLSON Mark H.; WYATT Jeff;
VOEGE Michael; WILLIAMS Luke;
GIBBY Garth; IMBODEM Ethan;
REZA Ana

18 *Dagtekening van de aanvraag van de vernieuwing*

15.10.2007



Rechter zij aanzicht

- 01 *Inschrijvingsnummer*
35225-04

Nummer en dagtekening (dag en uur) van het depot

80163-04 13.12.2002 , 14.05

- 02 *Vervaldatum*
13.12.2012
- 03 *Naam van de deponent*
Hannspree, Inc.
- 04 *Adres (straat en nummer) van de deponent*
11 Fl., No. 480, Rueiguang Rd., Neihsu Chiu
- 05 *Postcode, plaats en land van de deponent*
Taipei City 114,
Taiwan
- 06 *Naam en adres van de gemachtigde of vermelding van het correspondentie-adres van de deponent*
Exter Polak & Charlois B.V.
Sir Winston Churchillaan 295 A
2288 DC Rijswijk
Nederland.
- 08 *Afbeelding van de tekening of het model*
ZIE AFBEELDING(EN)
- 11 *Vermelding van het voortbrengsel gevolgd door de aanduiding van de klasse(n) en onderklasse(n)*
Beeldscherm (kl 14-02).
- 14 *Vermelding van de naam van de werkelijke ontwerper van de tekening*
OLSON Mark H.; WYATT Jeff;
VOEGE Michael; WILLIAMS Luke;
GIBBY Garth; IMBODEM Ethan;
REZA Ana
- 18 *Dagtekening van de aanvraag van de vernieuwing*
15.10.2007

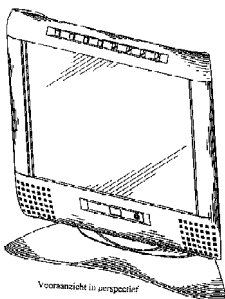

Vooraanzicht in perspectief



Linker zij aanzicht



Rechter zij aanzicht

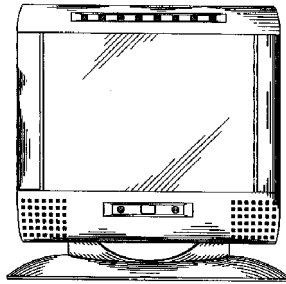

Vooraanzicht



Bovenaanzicht

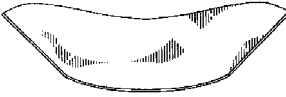

Onderaanzicht

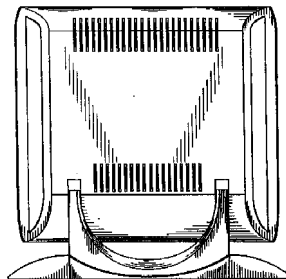

Achteraanzicht

- 03 *Naam van de deponent*
Hannspree, Inc.
- 04 *Adres (straat en nummer) van de deponent*
11 Fl., No. 480, Rueiguang Rd., Neihsu Chiu
- 05 *Postcode, plaats en land van de deponent*
Taipei City 114,
Taiwan
- 06 *Naam en adres van de gemachtigde of vermelding van het correspondentie-adres van de deponent*
Exter Polak & Charlois B.V.
Sir Winston Churchillaan 295 A
2288 DC Rijswijk
Nederland.
- 08 *Afbeelding van de tekening of het model*
ZIE AFBEELDING(EN)
- 11 *Vermelding van het voortbrengsel gevolgd door de aanduiding van de klasse(n) en onderklasse(n)*
Beeldscherm (kl 14-02).
- 14 *Vermelding van de naam van de werkelijke ontwerper van de tekening*
OLSON Mark H.; WYATT Jeff;
VOEGE Michael; WILLIAMS Luke;
GIBBY Garth; IMBODEM Ethan;
REZA Ana
- 18 *Dagtekening van de aanvraag van de vernieuwing*
15.10.2007

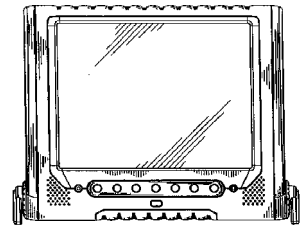

Vooraanzicht

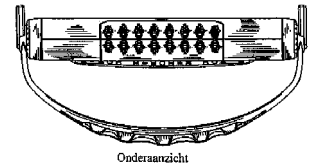

Onderaanzicht

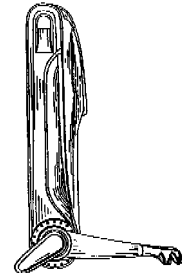

Rechter zij aanzicht

- 01 *Inschrijvingsnummer*
35225-05

Nummer en dagtekening (dag en uur) van het depot

80163-05 13.12.2002 , 14.05

- 02 *Vervaldatum*
13.12.2012

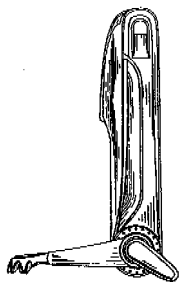

Linker zijanzicht

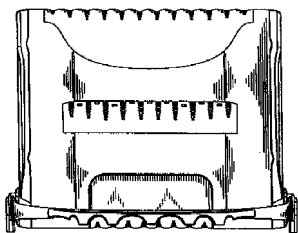

Achteraanzicht

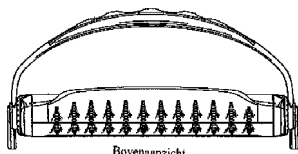

Bovenaanzicht

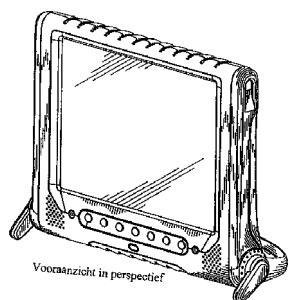

Vooraanzicht in perspectief

01 Numéro d'enregistrement
35233-01

Numéro, date et heure du dépôt
80192-01 23.12.2002 , 24.00

02 Date d'échéance
23.12.2012

03 Nom du déposant
Aiphone Co., Ltd.

04 Adresse (rue et numéro) du déposant
2-18, Jinno-cho

05 Code postal, localité et pays du déposant
Atsuta-ku, Nagoya-shi, Aichi-ken,
Japon

06 Nom et adresse du mandataire ou indication
de l'adresse postale du déposant
Bureau Gevers S.A.
Holidaystraat 5
B-1831 Diegem
Belgique.

08 Reproduction du dessin ou modèle
VOIR REPRODUCTION(S)

11 Indication du produit suivi de la (des)
classe(s) et de la (des) sous-classe(s)
Interphone (cl 14-03).

13 Droit de priorité visé à l'article 4 de la
Convention de Paris pour la protection de la Pro-
priété Industrielle

Japon, le 05 07 2002, no. 2002-18172,
Aiphone Co., Ltd.

14 Indication du nom du véritable créateur du
dessin ou modèle

MATSUI Hiroshi

18 Date de réception de la requête du renouvel-
lement

25.10.2007

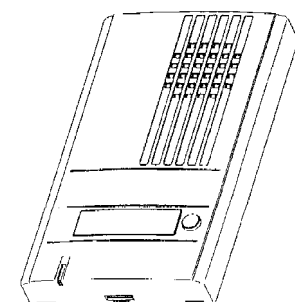
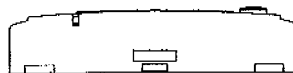
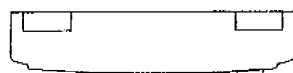
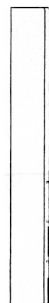
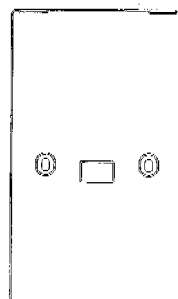
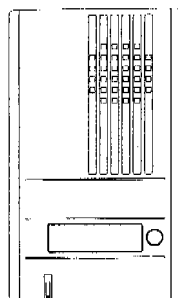

01 Numéro d'enregistrement
35233-02

Numéro, date et heure du dépôt
80192-02 23.12.2002 , 24.00

02 Date d'échéance
23.12.2012

03 Nom du déposant
Aiphone Co., Ltd.

04 Adresse (rue et numéro) du déposant
2-18, Jinno-cho

05 Code postal, localité et pays du déposant
Atsuta-ku, Nagoya-shi, Aichi-ken,
Japon

06 Nom et adresse du mandataire ou indication
de l'adresse postale du déposant
Bureau Gevers S.A.
Holidaystraat 5
B-1831 Diegem
Belgique.

08 Reproduction du dessin ou modèle
VOIR REPRODUCTION(S)

11 Indication du produit suivi de la (des)
classe(s) et de la (des) sous-classe(s)
Interphone (cl 14-03).

13 Droit de priorité visé à l'article 4 de la
Convention de Paris pour la protection de la Pro-
priété Industrielle
Japon, le 05 07 2002, no. 2002-18173,
Aiphone Co., Ltd.

14 Indication du nom du véritable créateur du
dessin ou modèle
HOTTA Toshio

18 Date de réception de la requête du renouvel-
lement
25.10.2007

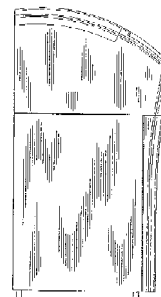
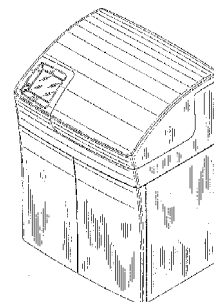
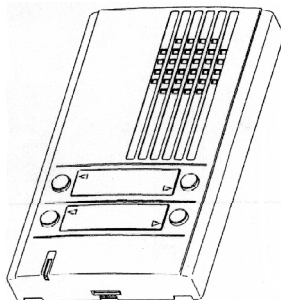
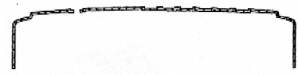
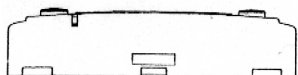
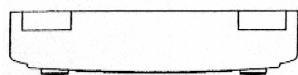
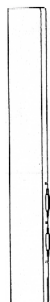
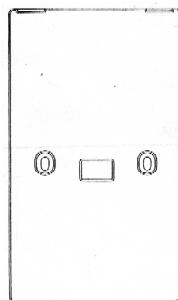
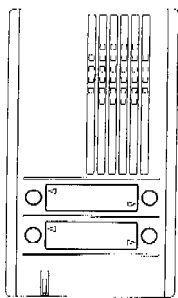

01 *Inschrijvingsnummer*

35253-00

Nummer en dagtekening (dag en uur) van het depot

79783-00 03.09.2002 , 11.45

02 *Vervaldatum*

03.09.2012

03 *Naam van de deposant*

MonoGen, Inc.,
Nevada corporation

04 *Adres (straat en nummer) van de deposant*

1033 Butterfield Road

05 *Postcode, plaats en land van de deposant*

Vernon Hills, Illinois 60061,
Ver.St.v.Am

06 *Naam en adres van de gemachtigde of vermelding van het correspondentie-adres van de deposant*

Dennemeyer & Associates SA
55 rue des Bruyères
L-1274 Howald
Luxemburg.

08 *Afbeelding van de tekening of het model*

ZIE AFBEELDING(EN)

11 *Vermelding van het voortbrengsel gevolgd door de aanduiding van de klasse(n) en onderklasse(n)*

Verwerkingsinstrument (kl 24-02).

13 *Recht van voorrang als bedoeld in artikel 4 van het verdrag van Parijs tot bescherming van de Industriële Eigendom*

Ver.St.v.Am., dd. 15 05 2002, nr. 29/
160,604, MAYER William J.; MORROW James D.

14 *Vermelding van de naam van de werkelijke ontwerper van de tekening*

MAYER William J.; MORROW James D.

18 *Dagtekening van de aanvraag van de vernieuwing*

30.08.2007

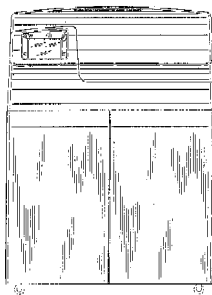

- 01 *Inschrijvingsnummer*
35266-04

Nummer en dagtekening (dag en uur) van het depot
79950-04 16.10.2002 , 10.00

- 02 *Vervaldatum*
16.10.2012
- 03 *Naam van de deposant*
PI-Design AG
- 04 *Adres (straat en nummer) van de deposant*
Kantonsstrasse
- 05 *Postcode, plaats en land van de deposant*
CH-6234 Triengen,
Zwitserland
- 06 *Naam en adres van de gemachtigde of vermelding van het correspondentie-adres van de deposant*
Elzas Noordzij B.V.
De Lairessestraat 159
1075 HK Amsterdam
Nederland.
- 08 *Afbeelding van de tekening of het model*
ZIE AFBEELDING(EN)
- 11 *Vermelding van het voortbrengsel gevolgd door de aanduiding van de klasse(n) en onderklasse(n)*
Koffiemaker (kl 7-02).
- 13 *Recht van voorrang als bedoeld in artikel 4 van het verdrag van Parijs tot bescherming van de Industriële Eigendom*
Denemarken, dd. 25 04 2002, nr. 2002 00338, PI-Design AG.
- 14 *Vermelding van de naam van de werkelijke ontwerper van de tekening*
BODUM JØrgen
- 18 *Dagtekening van de aanvraag van de vernieuwing*
05.10.2007

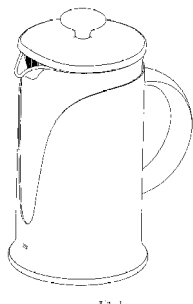

- 01 *Inschrijvingsnummer*
35266-05

Nummer en dagtekening (dag en uur) van het depot

79950-05 16.10.2002 , 10.00

- 02 *Vervaldatum*
16.10.2012
- 03 *Naam van de deposant*
PI-Design AG
- 04 *Adres (straat en nummer) van de deposant*
Kantonsstrasse
- 05 *Postcode, plaats en land van de deposant*
CH-6234 Triengen,
Zwitserland
- 06 *Naam en adres van de gemachtigde of vermelding van het correspondentie-adres van de deposant*
Elzas Noordzij B.V.
De Lairessestraat 159
1075 HK Amsterdam
Nederland.
- 08 *Afbeelding van de tekening of het model*
ZIE AFBEELDING(EN)
- 11 *Vermelding van het voortbrengsel gevolgd door de aanduiding van de klasse(n) en onderklasse(n)*
Koffiemaker (kl 7-02).
- 13 *Recht van voorrang als bedoeld in artikel 4 van het verdrag van Parijs tot bescherming van de Industriële Eigendom*
Denemarken, dd. 25 04 2002, nr. 2002 00338, PI-Design AG.
- 14 *Vermelding van de naam van de werkelijke ontwerper van de tekening*
BODUM JØrgen
- 18 *Dagtekening van de aanvraag van de vernieuwing*
05.10.2007

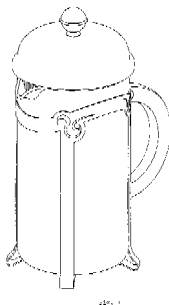

- 01 *Inschrijvingsnummer*
35335-01

Nummer en dagtekening (dag en uur) van het depot

80159-01 12.12.2002 , 14.00

- 02 *Vervaldatum*
12.12.2012
- 03 *Naam van de deposant*
Hannspree, Inc.
- 04 *Adres (straat en nummer) van de deposant*
11 Fl., No. 480, Rueiguang Rd., Neihu
Chiu
- 05 *Postcode, plaats en land van de deposant*
Taipei City 114,
Taiwan
- 06 *Naam en adres van de gemachtigde of vermelding van het correspondentie-adres van de deposant*
Exter Polak & Charlouis B.V.
Sir Winston Churchillaan 295 A

2288 DC Rijswijk
Nederland.

- 08 *Afbeelding van de tekening of het model*
ZIE AFBEELDING(EN)
- 11 *Vermelding van het voortbrengsel gevolgd door de aanduiding van de klasse(n) en onderklasse(n)*
Aftandsbediening (kl 14-03).
- 14 *Vermelding van de naam van de werkelijke ontwerper van de tekening*
OLSON Mark H.; WYATT Jeff;
WILLIAMS Luke; GIBBY Garth;
IMBODEM Ethan; REZA Ana
- 18 *Dagtekening van de aanvraag van de vernieuwing*
15.10.2007

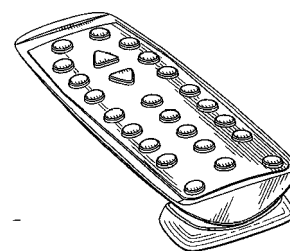

Vooraanzicht in perspectief

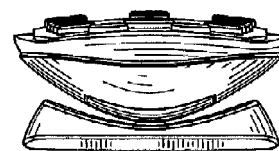

Onderaanzicht



Zijner zijgezicht

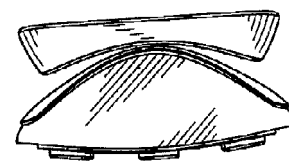

Bovenaanzicht

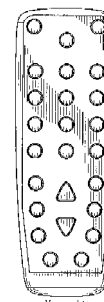

Vooranlicht



Rechtszijgezicht

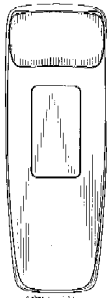

Achterzijgezicht

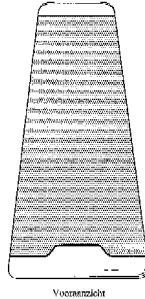

Vorstgezicht

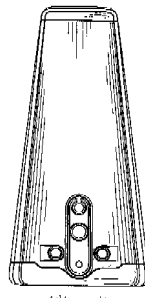

Achterzijgezicht

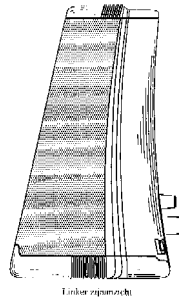

Linkszijgezicht

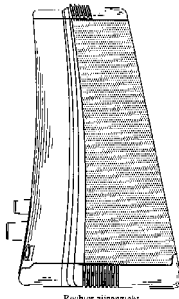

Rechtszijgezicht

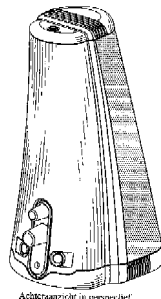

Achterzijgezicht in persopzicht

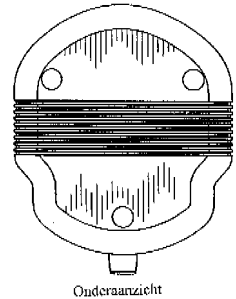

Onderaanzicht

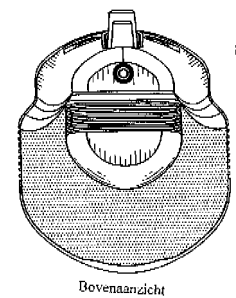

Bovenaanzicht

01 *Inschrijvingsnummer*
35335-02

Nummer en dagtekening (dag en uur) van het depot

80159-02 12.12.2002 , 14.00

02 *Vervaldatum*
12.12.2012

03 *Naam van de deposant*
Hannspree, Inc.

04 *Adres (straat en nummer) van de deposant*
11 Fl., No. 480, Rueiguang Rd., Neihu Chiu

05 *Postcode, plaats en land van de deposant*
Taipei City 114,
Taiwan

06 *Naam en adres van de gemachtigde of vermelding van het correspondentie-adres van de deposant*
Exter Polak & Charlouis B.V.
Sir Winston Churchillaan 295 A
2288 DC Rijswijk
Nederland.

08 *Afbeelding van de tekening of het model*
ZIE AFBEELDING(EN)

11 *Vermelding van het voortbrengsel gevolgd door de aanduiding van de klasse(n) en onderklasse(n)*
Luidspreker (kl 14-01).

14 *Vermelding van de naam van de werkelijke ontwerper van de tekening*
OLSON Mark H.; WYATT Jeff;
WILLIAMS Luke; GIBBY Garth;
IMBODEM Ethan; REZA Ana

18 *Dagtekening van de aanvraag van de vernieuwing*
15.10.2007

01 *Inschrijvingsnummer*
35335-03

Nummer en dagtekening (dag en uur) van het depot

80159-03 12.12.2002 , 14.00

02 *Vervaldatum*
12.12.2012

03 *Naam van de deposant*
Hannspree, Inc.

04 *Adres (straat en nummer) van de deposant*
11 Fl., No. 480, Rueiguang Rd., Neihu Chiu

05 *Postcode, plaats en land van de deposant*
Taipei City 114,
Taiwan

06 *Naam en adres van de gemachtigde of vermelding van het correspondentie-adres van de deposant*
Exter Polak & Charlouis B.V.
Sir Winston Churchillaan 295 A
2288 DC Rijswijk
Nederland.

08 *Afbeelding van de tekening of het model*
ZIE AFBEELDING(EN)

11 *Vermelding van het voortbrengsel gevolgd door de aanduiding van de klasse(n) en onderklasse(n)*
Luidspreker (kl 14-01).

14 *Vermelding van de naam van de werkelijke ontwerper van de tekening*
OLSON Mark H.; WYATT Jeff;
WILLIAMS Luke; GIBBY Garth;
IMBODEM Ethan; REZA Ana

18 *Dagtekening van de aanvraag van de vernieuwing*
15.10.2007

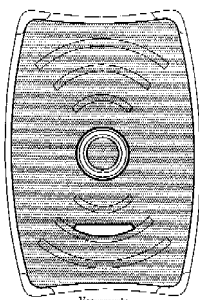

Voorzijzicht

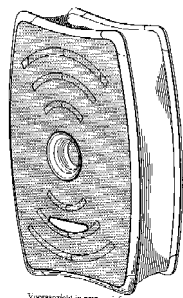

Voorzijzicht in perspectief

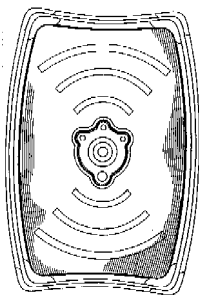

Achterzijzicht



Linker zijzijzicht



Rechter zijzijzicht

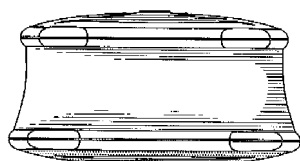

Bovenaanzicht



Onderszijzicht

01 *Inschrijvingsnummer***35335-04***Nummer en dagtekening (dag en uur) van het depot*

80159-04 12.12.2002 , 14.00

02 *Vervaldatum*

12.12.2012

03 *Naam van de deposant*

Hannspree, Inc.

04 *Adres (straat en nummer) van de deposant*

11 Fl., No. 480, Rueiguang Rd., Neihu Chiu

05 *Postcode, plaats en land van de deposant*Taipei City 114,
Taiwan06 *Naam en adres van de gemachtigde of vermelding van het correspondentie-adres van de deposant*Exter Polak & Charlouis B.V.
Sir Winston Churchillaan 295 A
2288 DC Rijswijk
Nederland.08 *Afbeelding van de tekening of het model*
ZIE AFBEELDING(EN)11 *Vermelding van het voortbrengsel gevolgd door de aanduiding van de klasse(n) en onderklasse(n)*

Luidspreker (kl 14-01).

14 *Vermelding van de naam van de werkelijke ontwerper van de tekening*OLSON Mark H.; WYATT Jeff;
WILLIAMS Luke; GIBBY Garth;
IMBODEM Ethan; REZA Ana18 *Dagtekening van de aanvraag van de vernieuwing*

15.10.2007

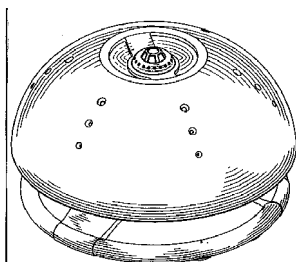

Voorzijzicht in perspectief

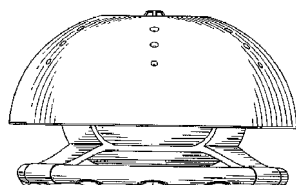

Voorzijzicht

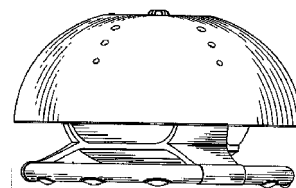

Linker zijzijzicht

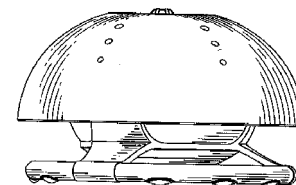

Rechter zijzijzicht

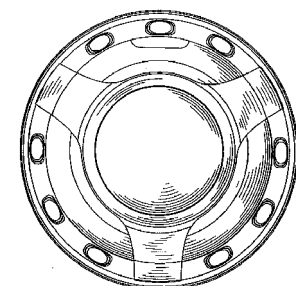

Onderszijzicht

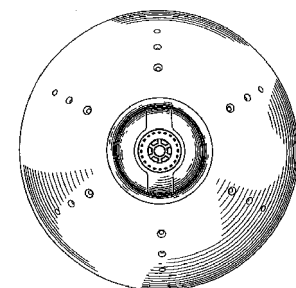

Bovenzijzicht

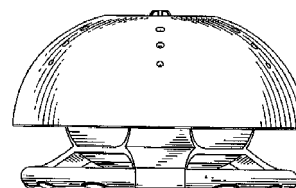

Achterzijzicht

01 *Inschrijvingsnummer***35335-05***Nummer en dagtekening (dag en uur) van het depot*

80159-05 12.12.2002 , 14.00

02 *Vervaldatum*

12.12.2012

03 *Naam van de deposant*

Hannspree, Inc.

04 *Adres (straat en nummer) van de deposant*

11 Fl., No. 480, Rueiguang Rd., Neihu Chiu

05 *Postcode, plaats en land van de deposant*Taipei City 114,
Taiwan

- 06 *Naam en adres van de gemachtigde of vermelding van het correspondentie-adres van de deposant*

Exter Polak & Charlouis B.V.
Sir Winston Churchillaan 295 A
2288 DC Rijswijk
Nederland.

- 08 *Afbeelding van de tekening of het model*
ZIE AFBELDING(EN)

- 11 *Vermelding van het voortbrengsel gevolgd door de aanduiding van de klasse(n) en onderklasse(n)*

Luidspreker (kl 14-01).

- 14 *Vermelding van de naam van de werkelijke ontwerper van de tekening*
OLSON Mark H.; WYATT Jeff;
WILLIAMS Luke; GIBBY Garth;
IMBODEM Ethan; REZA Ana

- 18 *Dagtekening van de aanvraag van de vernieuwing*
15.10.2007

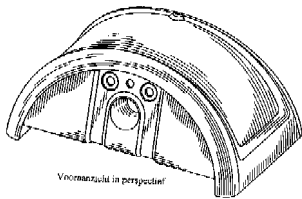

Voorwaanzicht in perspectief

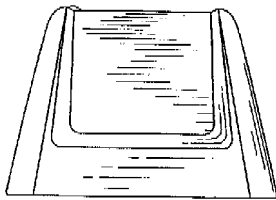

Linker zijaanzicht

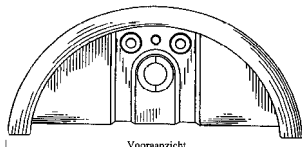

Voorwaanzicht



Achteraanzicht

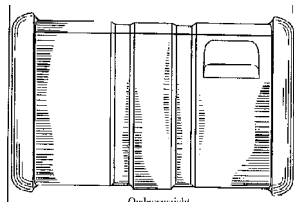

Onderaanzicht

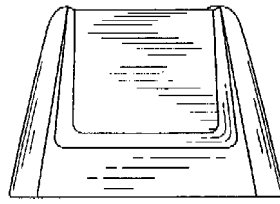

Rechter zijaanzicht

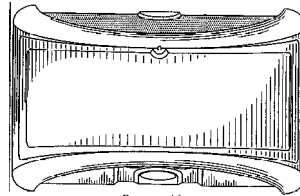

Bovenaanzicht

- 01 *Inschrijvingsnummer*

35335-06

Nummer en dagtekening (dag en uur) van het depot

80159-06 12.12.2002, 14.00

- 02 *Vervaldatum*

12.12.2012

- 03 *Naam van de deposant*

Hannspree, Inc.

- 04 *Adres (straat en nummer) van de deposant*
11 Fl., No. 480, Rueiguang Rd., Neihu
Chiu

- 05 *Postcode, plaats en land van de deposant*
Taipei City 114,
Taiwan

- 06 *Naam en adres van de gemachtigde of vermelding van het correspondentie-adres van de deposant*

Exter Polak & Charlouis B.V.
Sir Winston Churchillaan 295 A
2288 DC Rijswijk
Nederland.

- 08 *Afbeelding van de tekening of het model*
ZIE AFBELDING(EN)

- 11 *Vermelding van het voortbrengsel gevolgd door de aanduiding van de klasse(n) en onderklasse(n)*

Afstandsbediening (kl 14-03).

- 14 *Vermelding van de naam van de werkelijke ontwerper van de tekening*

OLSON Mark H.; WYATT Jeff;
WILLIAMS Luke; GIBBY Garth;
IMBODEM Ethan; REZA Ana

- 18 *Dagtekening van de aanvraag van de vernieuwing*

15.10.2007

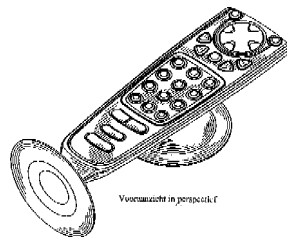

Voorwaanzicht in perspectief

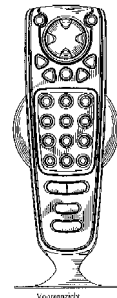

Voorwaanzicht

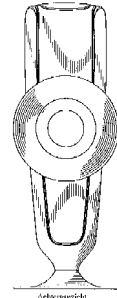

Achteraanzicht

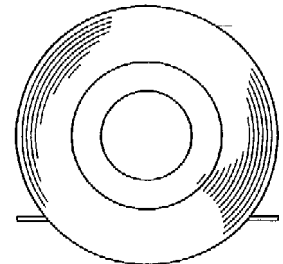

Onderaanzicht

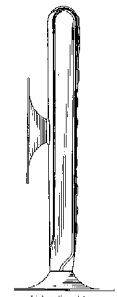

Linker zijaanzicht

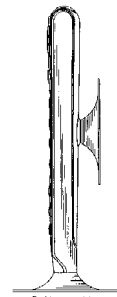

Rechter zijaanzicht

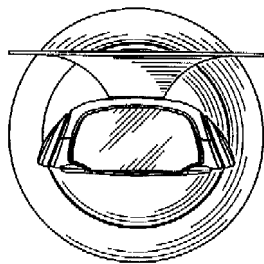

Bovenaanzicht

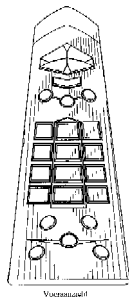

Vooraanzicht

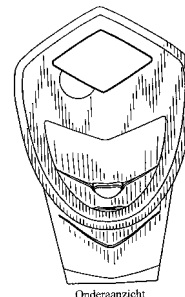

Onderaanzicht

01 *Inscriptiesnummer***35335-07***Nummer en dagtekening (dag en uur) van het depot*

80159-07 12.12.2002, 14.00

02 *Vervaldatum*

12.12.2012

03 *Naam van de deposant*

Hannspree, Inc.

04 *Adres (straat en nummer) van de deposant*

11 Fl., No. 480, Rueiguang Rd., Neihu Chiu

05 *Postcode, plaats en land van de deposant*

Taipei City 114, Taiwan

06 *Naam en adres van de gemachtigde of vermelding van het correspondentie-adres van de deposant*Exter Polak & Charlouis B.V.
Sir Winston Churchillaan 295 A
2288 DC Rijswijk
Nederland.08 *Afbeelding van de tekening of het model*

ZIE AFBEELDING(EN)

11 *Vermelding van het voortbrengsel gevolgd door de aanduiding van de klasse(n) en onderklasse(n)*

Afstandsbediening (kl 14-03).

14 *Vermelding van de naam van de werkelijke ontwerper van de tekening*OLSON Mark H.; WYATT Jeff;
WILLIAMS Luke; GIBBY Garth;
IMBODEM Ethan; REZA Ana18 *Dagtekening van de aanvraag van de vernieuwing*

15.10.2007

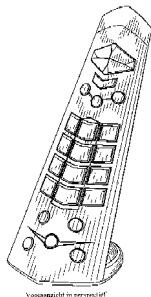

Vooraanzicht in perspectief

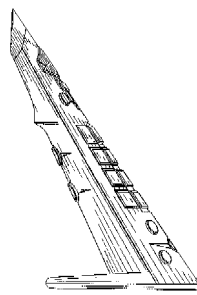

Links zijprofiel

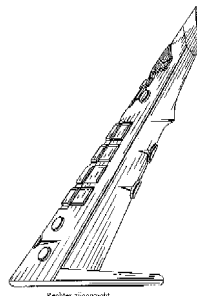

Rechts zijprofiel

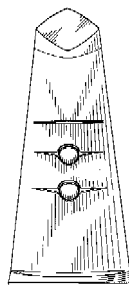

Achteraanzicht

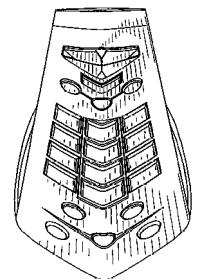

Bovenaanzicht

01 *Inscriptiesnummer***35335-08***Nummer en dagtekening (dag en uur) van het depot*

80159-08 12.12.2002, 14.00

02 *Vervaldatum*

12.12.2012

03 *Naam van de deposant*

Hannspree, Inc.

04 *Adres (straat en nummer) van de deposant*

11 Fl., No. 480, Rueiguang Rd., Neihu Chiu

05 *Postcode, plaats en land van de deposant*

Taipei City 114, Taiwan

06 *Naam en adres van de gemachtigde of vermelding van het correspondentie-adres van de deposant*Exter Polak & Charlouis B.V.
Sir Winston Churchillaan 295 A
2288 DC Rijswijk
Nederland.08 *Afbeelding van de tekening of het model*

ZIE AFBEELDING(EN)

11 *Vermelding van het voortbrengsel gevolgd door de aanduiding van de klasse(n) en onderklasse(n)*

Afstandsbediening (kl 14-03).

14 *Vermelding van de naam van de werkelijke ontwerper van de tekening*OLSON Mark H.; WYATT Jeff;
WILLIAMS Luke; GIBBY Garth;
IMBODEM Ethan; REZA Ana18 *Dagtekening van de aanvraag van de vernieuwing*

15.10.2007

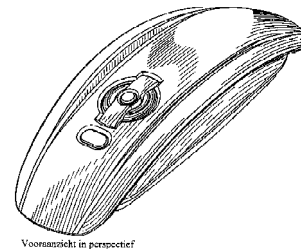

Vooraanzicht in perspectief

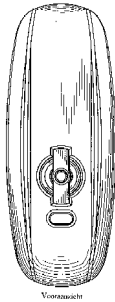

Voorwaanzicht

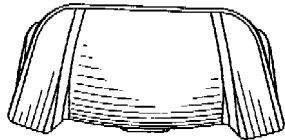

Bovenaanzicht

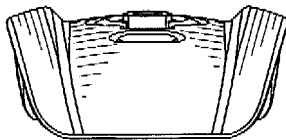

Onderaanzicht



Achteraanzicht in perspectief

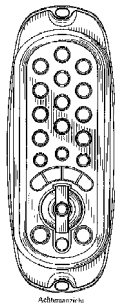

Achteraanzicht



Zijde-aanzicht



Zijde-aanzicht

01 *Inschrijvingsnummer***35337-00***Nummer en dagtekening (dag en uur) van het depot*

80178-00 20.12.2002 , 14.00

02 *Vervaldatum*

20.12.2012

03 *Naam van de deposant*

Polydaun International B.V.

04 *Adres (straat en nummer) van de deposant*

Edisonstraat 82

05 *Postcode, plaats en land van de deposant*6902 PK Zevenaar,
Nederland06 *Naam en adres van de gemachtigde of vermelding van het correspondentie-adres van de deposant*Novagraaf Nederland B.V.
Hogehilweg 3
1101 CA Amsterdam-Zuidoost
Nederland.08 *Afbeelding van de tekening of het model*
ZIE AFBELDING(EN)11 *Vermelding van het voortbrengsel gevolgd door de aanduiding van de klasse(n) en onderklasse(n)*

Bed bretel (kl 6-99).

18 *Dagtekening van de aanvraag van de vernieuwing*

05.09.2007

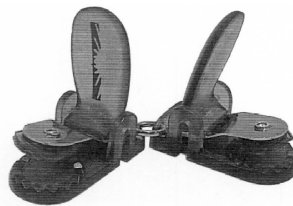
01 *Inschrijvingsnummer***35345-00***Nummer en dagtekening (dag en uur) van het depot*

80298-00 31.01.2003 , 11.20

02 *Vervaldatum*

31.01.2013

03 *Naam van de deposant*

Handelsonderneming Future B.V.

04 *Adres (straat en nummer) van de deposant*

Contactweg 43 C

05 *Postcode, plaats en land van de deposant*
1014 AN Amsterdam,
Nederland06 *Naam en adres van de gemachtigde of vermelding van het correspondentie-adres van de deposant*Shield Mark B.V.
Overschiestraat 61
1062 XD Amsterdam
Nederland.08 *Afbeelding van de tekening of het model*
ZIE AFBELDING(EN)11 *Vermelding van het voortbrengsel gevolgd door de aanduiding van de klasse(n) en onderklasse(n)*

Verpakking voor sigarettenvloei (kl 27-99).

18 *Dagtekening van de aanvraag van de vernieuwing*

02.10.2007

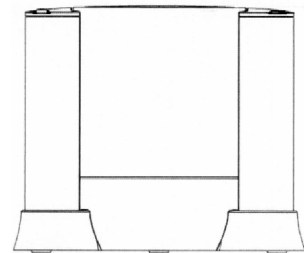

Voorwaanzicht

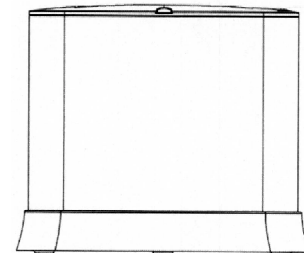

Achteraanzicht

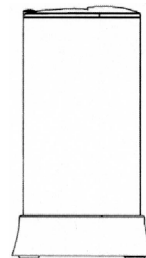

Zijde-aanzicht

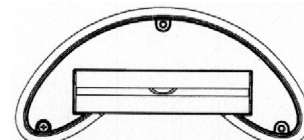

Bovenaanzicht

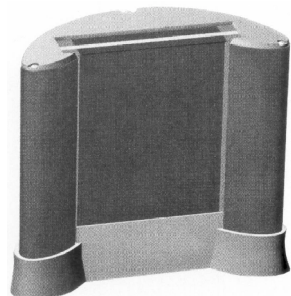
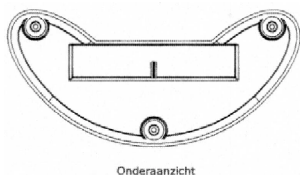

- 01 *Inschrijvingsnummer*
35353-00

Nummer en dagtekening (dag en uur) van het depot

80334-00 14.02.2003 , 24.00

- 02 *Vervaldatum*
14.02.2013

- 03 *Naam van de deposant*
Stam Bouwmachines B.V.

- 04 *Adres (straat en nummer) van de deposant*
Valkenburgerstraat 16

- 05 *Postcode, plaats en land van de deposant*
1011 LZ Amsterdam,
Nederland

- 06 *Naam en adres van de gemachtigde of vermelding van het correspondentie-adres van de deposant*

Merkenbureau Knijff & Partners B.V.
Leeuwenveldseweg 12
1382 LX Weesp
Nederland.

- 08 *Afbeelding van de tekening of het model*
ZIE AFBEELDING(EN)

- 11 *Vermelding van het voortbrengsel gevolgd door de aanduiding van de klasse(n) en onderklasse(n)*

Hijs-/hefwerktuig (kl 8-08; 12-05).

- 18 *Dagtekening van de aanvraag van de vernieuwing*
20.08.2007



- 01 *Inschrijvingsnummer*
35357-00

Nummer en dagtekening (dag en uur) van het depot

80369-00 25.02.2003 , 24.00

- 02 *Vervaldatum*
25.02.2013

- 03 *Naam van de deposant*
Sony Ericsson Mobile
Communications AB

- 04 *Adres (straat en nummer) van de deposant*
Nya Vattentorget

- 05 *Postcode, plaats en land van de deposant*
S-221 88 Lund,
Zweden

- 06 *Naam en adres van de gemachtigde of vermelding van het correspondentie-adres van de deposant*

VEREENIGDE
Johan de Wittlaan 7
2517 JR Den Haag
Nederland.

- 08 *Afbeelding van de tekening of het model*
ZIE AFBEELDING(EN)

- 11 *Vermelding van het voortbrengsel gevolgd door de aanduiding van de klasse(n) en onderklasse(n)*

Telefoon (kl 14-03).

- 13 *Recht van voorrang als bedoeld in artikel 4 van het verdrag van Parijs tot bescherming van de Industriële Eigendom*

Zweden, dd. 24 09 2002, nr. 02-1383,
Sony Ericsson Mobile Communica-
tions AB.

- 14 *Vermelding van de naam van de werkelijke ontwerper van de tekening*
JENSFELT Henrik

- 18 *Dagtekening van de aanvraag van de vernieuwing*
11.10.2007

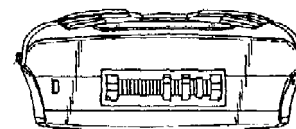
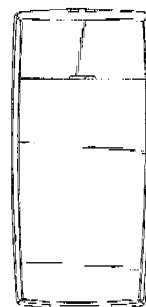
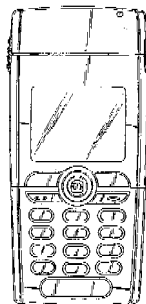
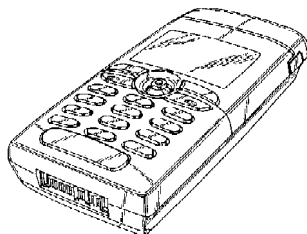

- 01 *Inschrijvingsnummer*
35369-00

Nummer en dagtekening (dag en uur) van het depot

80410-00 07.03.2003 , 10.00

- 02 *Vervaldatum*
07.03.2013

- 03 *Naam van de deposant*
O.S.P. Marketing & Sales B.V.

- 04 *Adres (straat en nummer) van de deposant*
Moergestelseweg 34 B

- 05 *Postcode, plaats en land van de deposant*
5062 JW Oisterwijk,
Nederland

- 08 *Afbeelding van de tekening of het model*
ZIE AFBEELDING(EN)

- 11 *Vermelding van het voortbrengsel gevolgd door de aanduiding van de klasse(n) en onderklasse(n)*
Eetkamerstoel (kl 6-01).
- 12 *Beschrijving van de kenmerkende eigenschappen van het nieuwe uiterlijk van het voortbrengsel; in voorkomend geval, vermelding van de onderdelen van de tekening of het model waarop de kleuren betrekking hebben*
CLAESSENS Antonius Wilhelmus Mathijs
- 18 *Dagtekening van de aanvraag van de vernieuwing*
14.09.2007



- 01 *Numéro d'enregistrement*
35412-01

Numéro, date et heure du dépôt
80167-01 17.12.2002, 14.20

- 02 *Date d'échéance*
17.12.2012
- 03 *Nom du déposant*
BEIERSDORF, INC.,
Connecticut corporation
- 04 *Adresse (rue et numéro) du déposant*
187 Danbury Road
- 05 *Code postal, localité et pays du déposant*
Wilton, CT 06897,
Etats-Unis d'Amérique
- 06 *Nom et adresse du mandataire ou indication de l'adresse postale du déposant*
OFFICE PARETTE (FRED MAES)
Avenue Gabrielle Petit 2
B-7940 Brugelette
Belgique.
- 08 *Reproduction du dessin ou modèle*
VOIR REPRODUCTION(S)
- 11 *Indication du produit suivi de la (des) classe(s) et de la (des) sous-classe(s)*
Bandage orthopédique pour cheville (cl 24-04).

- 13 *Droit de priorité visé à l'article 4 de la Convention de Paris pour la protection de la Propriété Industrielle*
Etats-Unis d'Amérique, le 18-06-2002, no. 29/162667, McCORMICK Scott D.; HINDS Sherry.
- 14 *Indication du nom du véritable créateur du dessin ou modèle*
McCORMICK Scott D.; HINDS Sherry
- 18 *Date de réception de la requête du renouvellement*
03.09.2007

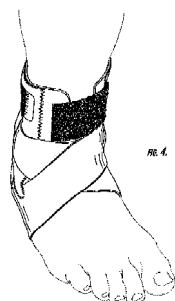
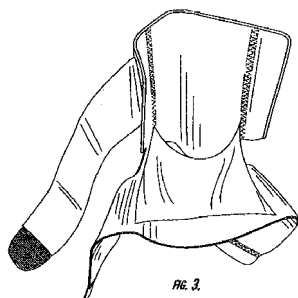
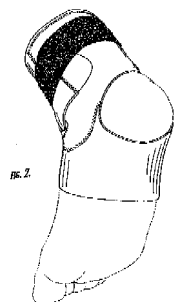
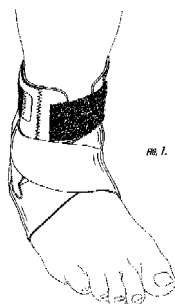

- 01 *Numéro d'enregistrement*
35412-02

Numéro, date et heure du dépôt
80167-02 17.12.2002, 14.20

- 02 *Date d'échéance*
17.12.2012
- 03 *Nom du déposant*
BEIERSDORF, INC.,
Connecticut corporation
- 04 *Adresse (rue et numéro) du déposant*
187 Danbury Road
- 05 *Code postal, localité et pays du déposant*
Wilton, CT 06897,
Etats-Unis d'Amérique
- 06 *Nom et adresse du mandataire ou indication de l'adresse postale du déposant*
OFFICE PARETTE (FRED MAES)
Avenue Gabrielle Petit 2
B-7940 Brugelette
Belgique.
- 08 *Reproduction du dessin ou modèle*
VOIR REPRODUCTION(S)
- 11 *Indication du produit suivi de la (des) classe(s) et de la (des) sous-classe(s)*
Bandage orthopédique pour cheville (cl 24-04).
- 13 *Droit de priorité visé à l'article 4 de la Convention de Paris pour la protection de la Propriété Industrielle*
Etats-Unis d'Amérique, le 18-06-2002, no. 29/162667, McCORMICK Scott D.; HINDS Sherry.
- 14 *Indication du nom du véritable créateur du dessin ou modèle*
McCORMICK Scott D.; HINDS Sherry
- 18 *Date de réception de la requête du renouvellement*
03.09.2007

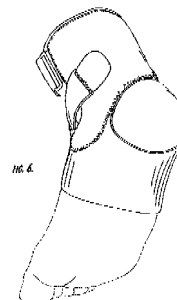
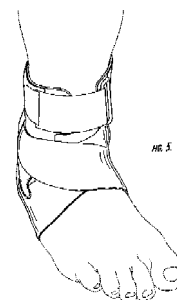

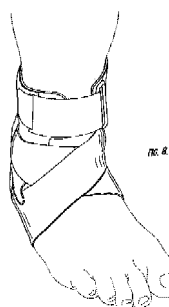
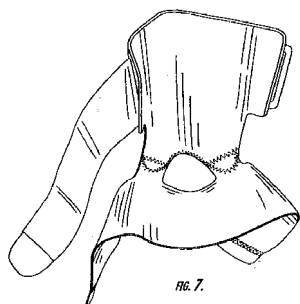

01 *Inschrijvingsnummer*
35490-00

Nummer en dagtekening (dag en uur) van het depot

79935-00 11.10.2002 , 14.05

02 *Vervaldatum*
11.10.2012

03 *Naam van de deposant*
Willy Henneuse

04 *Adres (straat en nummer) van de deposant*
Gouvernementstraat 16

05 *Postcode, plaats en land van de deposant*
9000 Gent,
België

06 *Naam en adres van de gemachtigde of vermelding van het correspondentie-adres van de deposant*
Bureau Gevers N.V.
Holidaystraat 5
B-1831 Diegem
België.

08 *Afbeelding van de tekening of het model*
ZIE AFBEELDING(EN)

11 *Vermelding van het voortbrengsel gevolgd door de aanduiding van de klasse(n) en onderklasse(n)*
Sieraad (kl 11-01).

18 *Dagtekening van de aanvraag van de vernieuwing*
11.10.2007

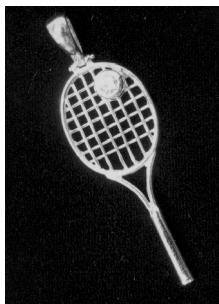

01 *Numéro d'enregistrement*
35505-00

Numéro, date et heure du dépôt
80098-00 27.11.2002 , 11.10

02 *Date d'échéance*
27.11.2012

03 *Nom du déposant*
TAKAGI CO., LTD.

04 *Adresse (rue et numéro) du déposant*
2341-1 Tsukanome

05 *Code postal, localité et pays du déposant*
Sanjo, Niigata 955-8655,
Japon

06 *Nom et adresse du mandataire ou indication de l'adresse postale du déposant*
Bureau Gevers S.A.
Holidaystraat 5
B-1831 Diegem
Belgique.

08 *Reproduction du dessin ou modèle*
VOIR REPRODUCTION(S)

11 *Indication du produit suivi de la (des) classe(s) et de la (des) sous-classe(s)*
Poignée de scie (cl 8-03).

14 *Indication du nom du véritable créateur du dessin ou modèle*
TAKAHASHI Hideo

18 *Date de réception de la requête du renouvellement*
23.10.2007

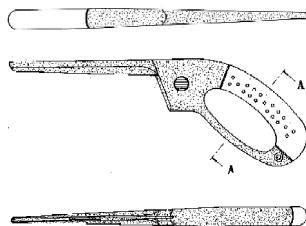
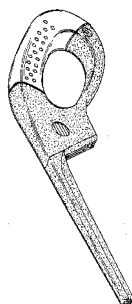

01 *Inschrijvingsnummer*
35521-01

Nummer en dagtekening (dag en uur) van het depot

80444-01 19.03.2003 , 24.00

02 *Vervaldatum*
19.03.2013

03 *Naam van de deposant*
Petrus Wilhelmus Maria Desain

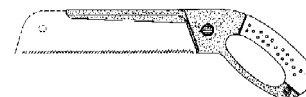
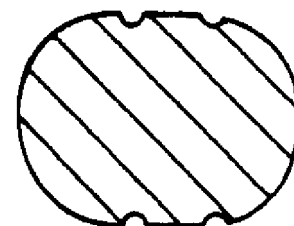
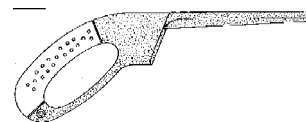

- 04 *Adres (straat en nummer) van de deposant*
Corduenerstraat 12
- 05 *Postcode, plaats en land van de deposant*
6523 HW Nijmegen,
Nederland
- 06 *Naam en adres van de gemachtigde of vermelding van het correspondentie-adres van de deposant*
Nederlandsch Octrooibureau
J.W. Frisolaan 13
2517 JS 's-Gravenhage
Nederland.
- 08 *Afbeelding van de tekening of het model*
ZIE AFBEELDING(EN)
- 09 *Vermelding van de kleur(en)*
rood, paars, blauw, groen, geel, oranje
- 11 *Vermelding van het voortbrengsel gevolgd door de aanduiding van de klasse(n) en onderklasse(n)*
Wijzerplaat (kl 10-07).
- 18 *Dagtekening van de aanvraag van de vernieuwing*
11.10.2007



- 01 *Inschrijvingsnummer*
35521-02
Nummer en dagtekening (dag en uur) van het depot
80444-02 19.03.2003 , 24.00
- 02 *Vervaldatum*
19.03.2013
- 03 *Naam van de deposant*
Petrus Wilhelmus Maria Desain
- 04 *Adres (straat en nummer) van de deposant*
Corduenerstraat 12
- 05 *Postcode, plaats en land van de deposant*
6523 HW Nijmegen,
Nederland
- 06 *Naam en adres van de gemachtigde of vermelding van het correspondentie-adres van de deposant*
Nederlandsch Octrooibureau
J.W. Frisolaan 13
2517 JS 's-Gravenhage
Nederland.
- 08 *Afbeelding van de tekening of het model*
ZIE AFBEELDING(EN)
- 11 *Vermelding van het voortbrengsel gevolgd door de aanduiding van de klasse(n) en onderklasse(n)*
Wijzerplaat (kl 10-07).
- 18 *Dagtekening van de aanvraag van de vernieuwing*
11.10.2007

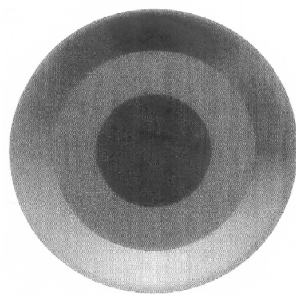

- 01 *Inschrijvingsnummer*
35523-00
Nummer en dagtekening (dag en uur) van het depot
80471-00 02.04.2003 , 24.00
- 02 *Vervaldatum*
02.04.2013
- 03 *Naam van de deposant*
Van Alfen B.V.
- 04 *Adres (straat en nummer) van de deposant*
Hefbrugweg 28
- 05 *Postcode, plaats en land van de deposant*
1332 AP Almere,
Nederland
- 06 *Naam en adres van de gemachtigde of vermelding van het correspondentie-adres van de deposant*
VEREENIGDE
Johan de Wittlaan 7
2517 JR Den Haag
Nederland.
- 08 *Afbeelding van de tekening of het model*
ZIE AFBEELDING(EN)
- 11 *Vermelding van het voortbrengsel gevolgd door de aanduiding van de klasse(n) en onderklasse(n)*
Profiel (kl 25-01).
- 18 *Dagtekening van de aanvraag van de vernieuwing*
17.10.2007

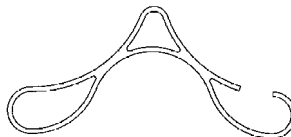
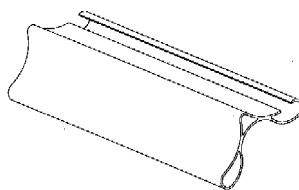

- 01 *Inschrijvingsnummer*
35565-01
Nummer en dagtekening (dag en uur) van het depot
79927-01 10.10.2002 , 24.00
- 02 *Vervaldatum*
10.10.2012

- 03 *Naam van de deposant*
Lumina Italia S.r.l.
- 04 *Adres (straat en nummer) van de deposant*
Via Casorezzo 63
- 05 *Postcode, plaats en land van de deposant*
20010 Arluno (MI),
Italië
- 06 *Naam en adres van de gemachtigde of vermelding van het correspondentie-adres van de deposant*
Office Hanssens S.p.r.l.
40, square Marie-Louise, Bus 19
B-1000 Brussel
België.
- 08 *Afbeelding van de tekening of het model*
ZIE AFBEELDING(EN)
- 11 *Vermelding van het voortbrengsel gevolgd door de aanduiding van de klasse(n) en onderklasse(n)*
Lamp (kl 26-05).
- 13 *Recht van voorrang als bedoeld in artikel 4 van het verdrag van Parijs tot bescherming van de Industriële Eigendom*
Italië, dd. 11 04 2002, nr. MI20020-000259, Lumina Italia S.r.l.
- 18 *Dagtekening van de aanvraag van de vernieuwing*
01.10.2007

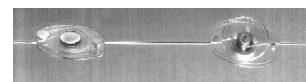

- 01 *Inschrijvingsnummer*
35565-02
Nummer en dagtekening (dag en uur) van het depot
79927-02 10.10.2002 , 24.00
- 02 *Vervaldatum*
10.10.2012
- 03 *Naam van de deposant*
Lumina Italia S.r.l.
- 04 *Adres (straat en nummer) van de deposant*
Via Casorezzo 63
- 05 *Postcode, plaats en land van de deposant*
20010 Arluno (MI),
Italië
- 06 *Naam en adres van de gemachtigde of vermelding van het correspondentie-adres van de deposant*
Office Hanssens S.p.r.l.
40, square Marie-Louise, Bus 19
B-1000 Brussel
België.
- 08 *Afbeelding van de tekening of het model*
ZIE AFBEELDING(EN)
- 11 *Vermelding van het voortbrengsel gevolgd door de aanduiding van de klasse(n) en onderklasse(n)*
Lamp (kl 26-05).
- 13 *Recht van voorrang als bedoeld in artikel 4 van het verdrag van Parijs tot bescherming van de Industriële Eigendom*
Italië, dd. 11 04 2002, nr. MI20020-000259, Lumina Italia S.r.l.
- 18 *Dagtekening van de aanvraag van de vernieuwing*
01.10.2007

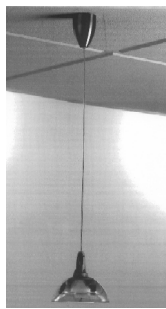

- 01 *Inschrijvingsnummer*
35565-03
Nummer en dagtekening (dag en uur) van het depot
79927-03 10.10.2002 , 24.00
- 02 *Vervaldatum*
10.10.2012
- 03 *Naam van de deposant*
Lumina Italia S.r.l.
- 04 *Adres (straat en nummer) van de deposant*
Via Casorezzo 63
- 05 *Postcode, plaats en land van de deposant*
20010 Arluno (MI), Italië
- 06 *Naam en adres van de gemachtigde of vermelding van het correspondentie-adres van de deposant*
Office Hanssens S.p.r.l.
40, square Marie-Louise, Bus 19
B-1000 Brussel
België.
- 08 *Afbeelding van de tekening of het model*
ZIE AFBEELDING(EN)
- 11 *Vermelding van het voortbrengsel gevolgd door de aanduiding van de klasse(n) en onderklasse(n)*
Lamp (kl 26-05).
- 13 *Recht van voorrang als bedoeld in artikel 4 van het verdrag van Parijs tot bescherming van de Industriële Eigendom*
Italië, dd. 11 04 2002, nr. MI20020-000259, Lumina Italia S.r.l.
- 18 *Dagtekening van de aanvraag van de vernieuwing*
01.10.2007

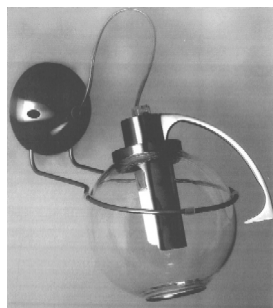

- 01 *Inschrijvingsnummer*
35565-04
Nummer en dagtekening (dag en uur) van het depot
79927-04 10.10.2002 , 24.00

- 02 *Vervaldatum*
10.10.2012
- 03 *Naam van de deposant*
Lumina Italia S.r.l.
- 04 *Adres (straat en nummer) van de deposant*
Via Casorezzo 63
- 05 *Postcode, plaats en land van de deposant*
20010 Arluno (MI), Italië
- 06 *Naam en adres van de gemachtigde of vermelding van het correspondentie-adres van de deposant*
Office Hanssens S.p.r.l.
40, square Marie-Louise, Bus 19
B-1000 Brussel
België.
- 08 *Afbeelding van de tekening of het model*
ZIE AFBEELDING(EN)
- 11 *Vermelding van het voortbrengsel gevolgd door de aanduiding van de klasse(n) en onderklasse(n)*
Lamp (kl 26-05).
- 13 *Recht van voorrang als bedoeld in artikel 4 van het verdrag van Parijs tot bescherming van de Industriële Eigendom*
Italië, dd. 11 04 2002, nr. MI20020-000259, Lumina Italia S.r.l.
- 18 *Dagtekening van de aanvraag van de vernieuwing*
01.10.2007



- 01 *Inschrijvingsnummer*
35565-05
Nummer en dagtekening (dag en uur) van het depot
79927-05 10.10.2002 , 24.00
- 02 *Vervaldatum*
10.10.2012
- 03 *Naam van de deposant*
Lumina Italia S.r.l.
- 04 *Adres (straat en nummer) van de deposant*
Via Casorezzo 63
- 05 *Postcode, plaats en land van de deposant*
20010 Arluno (MI), Italië
- 06 *Naam en adres van de gemachtigde of vermelding van het correspondentie-adres van de deposant*
Office Hanssens S.p.r.l.
40, square Marie-Louise, Bus 19
B-1000 Brussel
België.
- 08 *Afbeelding van de tekening of het model*
ZIE AFBEELDING(EN)

- 11 *Vermelding van het voortbrengsel gevolgd door de aanduiding van de klasse(n) en onderklasse(n)*
Lamp (kl 26-05).
- 13 *Recht van voorrang als bedoeld in artikel 4 van het verdrag van Parijs tot bescherming van de Industriële Eigendom*
Italië, dd. 11 04 2002, nr. MI20020-000259, Lumina Italia S.r.l.
- 18 *Dagtekening van de aanvraag van de vernieuwing*
01.10.2007



- 01 *Inschrijvingsnummer*
35614-01
Nummer en dagtekening (dag en uur) van het depot
80430-01 14.03.2003 , 10.00
- 02 *Vervaldatum*
14.03.2013
- 03 *Naam van de deposant*
TOMRA SYSTEMS ASA
- 04 *Adres (straat en nummer) van de deposant*
Drengsrudhagen 2
- 05 *Postcode, plaats en land van de deposant*
N-1385 Asker, Noorwegen
- 06 *Naam en adres van de gemachtigde of vermelding van het correspondentie-adres van de deposant*
Algemeen Octrooi- en Merkenbureau
John F. Kennedylaan 2
5612 AB Eindhoven
Nederland.
- 08 *Afbeelding van de tekening of het model*
ZIE AFBEELDING(EN)
- 11 *Vermelding van het voortbrengsel gevolgd door de aanduiding van de klasse(n) en onderklasse(n)*
Voordeur van afgifte-automaat (kl 20-01, 99).
- 13 *Recht van voorrang als bedoeld in artikel 4 van het verdrag van Parijs tot bescherming van de Industriële Eigendom*
Noorwegen, dd. 16 09 2002, nr. 2002 0593, Tomra Systems ASA.
- 18 *Dagtekening van de aanvraag van de vernieuwing*
16.10.2007

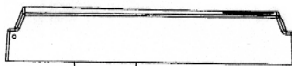
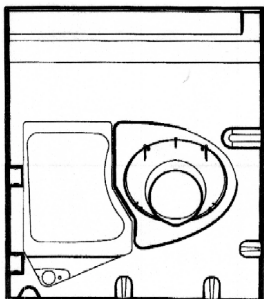
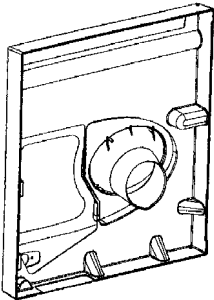
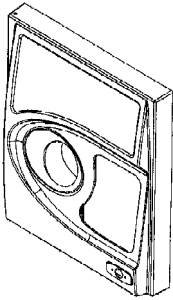
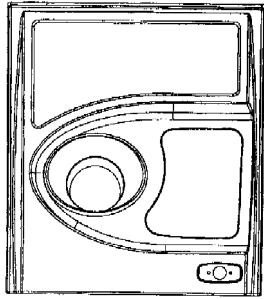

01 *Inschrijvingsnummer*
35614-02

Numer en dagtekening (dag en uur) van het depot
80430-02 14.03.2003 , 10.00

02 *Vervaldatum*
14.03.2013

03 *Naam van de deposant*
TOMRA SYSTEMS ASA

04 *Adres (straat en nummer) van de deposant*
Drengsrudhagen 2

05 *Postcode, plaats en land van de deposant*
N-1385 Asker,
Noorwegen

06 *Naam en adres van de gemachtigde of vermelding van het correspondentie-adres van de deposant*
Algemeen Octrooi- en Merkenbureau
John F. Kennedylaan 2
5612 AB Eindhoven
Nederland.

08 *Afbeelding van de tekening of het model*
ZIE AFBEELDING(EN)

11 *Vermelding van het voortbrengsel gevolgd door de aanduiding van de klasse(n) en onderklasse(n)*
Voordeur van afgifte-automaat (kl 20-01, 99).

13 *Recht van voorrang als bedoeld in artikel 4 van het verdrag van Parijs tot bescherming van de Industriële Eigendom*
Noorwegen, dd. 16 09 2002, nr. 2002 0593, Tomra Systems ASA.

18 *Dagtekening van de aanvraag van de vernieuwing*
16.10.2007

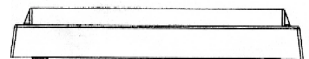
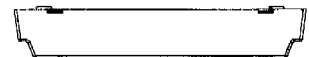
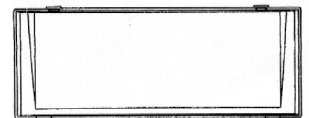
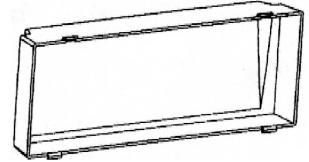
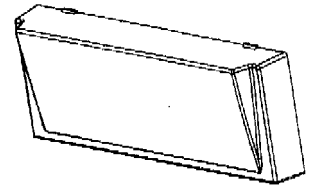
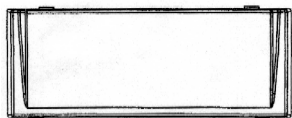

01 *Inschrijvingsnummer*
35614-03

Numer en dagtekening (dag en uur) van het depot
80430-03 14.03.2003 , 10.00

02 *Vervaldatum*
14.03.2013

03 *Naam van de deposant*
TOMRA SYSTEMS ASA

04 *Adres (straat en nummer) van de deposant*
Drengsrudhagen 2

- 05 *Postcode, plaats en land van de deposant*
N-1385 Asker,
Noorwegen
- 06 *Naam en adres van de gemachtigde of vermelding van het correspondentie-adres van de deposant*
Algemeen Octrooi- en Merkenbureau
John F. Kennedylaan 2
5612 AB Eindhoven
Nederland.
- 08 *Afbeelding van de tekening of het model*
ZIE AFBEELDING(EN)
- 11 *Vermelding van het voortbrengsel gevolgd door de aanduiding van de klasse(n) en onderklasse(n)*
Voordeur van afgifte-automaat (kl 20-01, 99).
- 13 *Recht van voorrang als bedoeld in artikel 4 van het verdrag van Parijs tot bescherming van de Industriële Eigendom*
Noorwegen, dd. 16 09 2002, nr. 2002 0593, Tomra Systems ASA.
- 18 *Dagtekening van de aanvraag van de vernieuwing*
16.10.2007

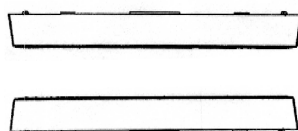
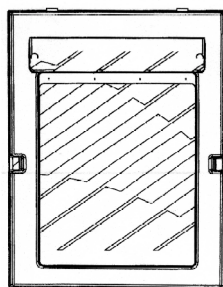
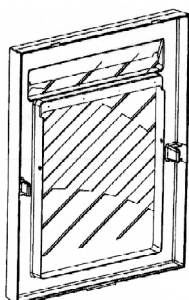
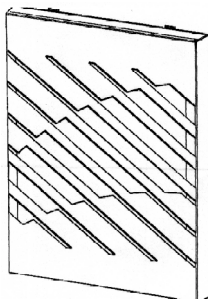
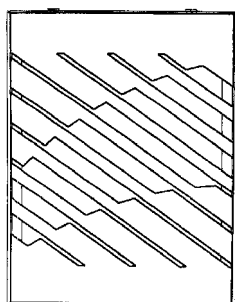

- 01 *Inschrijvingsnummer*
35614-04
- Nummer en dagtekening (dag en uur) van het depot*
80430-04 14.03.2003 , 10.00
- 02 *Vervaldatum*
14.03.2013
- 03 *Naam van de deposant*
TOMRA SYSTEMS ASA
- 04 *Adres (straat en nummer) van de deposant*
Drengsrudhagen 2
- 05 *Postcode, plaats en land van de deposant*
N-1385 Asker,
Noorwegen
- 06 *Naam en adres van de gemachtigde of vermelding van het correspondentie-adres van de deposant*
Algemeen Octrooi- en Merkenbureau
John F. Kennedylaan 2
5612 AB Eindhoven
Nederland.
- 08 *Afbeelding van de tekening of het model*
ZIE AFBEELDING(EN)

- 11 *Vermelding van het voortbrengsel gevolgd door de aanduiding van de klasse(n) en onderklasse(n)*
Voorpaneel van afgifte-automaat (kl 20-01, 99).
- 13 *Recht van voorrang als bedoeld in artikel 4 van het verdrag van Parijs tot bescherming van de Industriële Eigendom*
Noorwegen, dd. 16 09 2002, nr. 2002 0593, Tomra Systems ASA.
- 18 *Dagtekening van de aanvraag van de vernieuwing*
16.10.2007

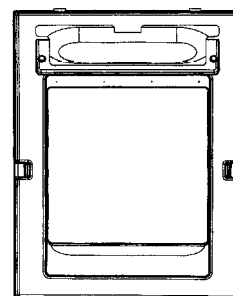
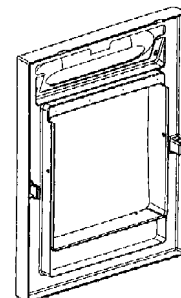
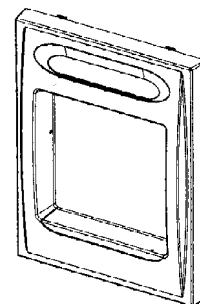
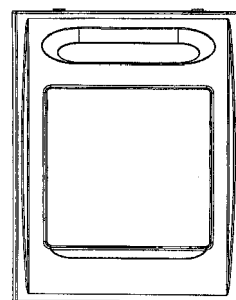

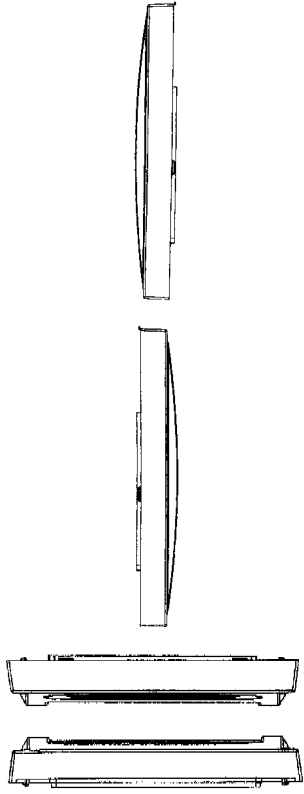

#@mmp 4339



Rubriek VIII Rubrique VIII

Beneluxdepots waarbij wijzigingen van de inschrijving van de tekening of het model in het register werden aangetekend (regel 3.1 van het Uitvoeringsreglement).

- 01 Overdrachten
- 02 Licenties
- 03 Pandrechten
- 04 Beslagleggingen
- 05 Doorhalen van licenties, pand, beslag
- 06 Adreswijzigingen (houder)
- 07 Naamswijzigingen (houder)
- 08
 - a Wijzigingen van correspondentie-adres
 - b Aanstelling of wijziging van gemachtigde
 - c Naams- en adreswijzigingen van gemachtigde
 - d Naams- of adreswijzigingen van gemachtigde
- 09 Naams- en adreswijzigingen (houder)
- 10 Verbeteringen van schrijffouten
- 11 Overige verbeteringen

N.B - De na de tekst van een wijziging voorkomende aanduiding betreft een interne codering.

- Indien na de datum van aantekening de aanduidingen (1), (2), enz. voorkomen betekent dit dat bij de registraties gelijktijdig meerdere wijzigingen zijn aangetekend. Tevens geven deze aanduidingen de volgorde der wijzigingen aan.

Dépôts Benelux auprès desquels sont enregistrées au registre des modifications de l'enregistrement du dessin ou modèle (règle 3.1 du Règlement d'exécution).

- 01 Cessions
- 02 Licences
- 03 Droits de gage
- 04 Saisies
- 05 Radiation de licences, gages, saisies
- 06 Changement d'adresse (titulaire)
- 07 Changement de nom (titulaire)
- 08
 - a Changements d'adresse de correspondance
 - b Institution ou changement de mandataire
 - c Changements de nom et d'adresse du mandataire
 - d Changements de nom ou d'adresse du mandataire
- 09 Changement de nom et d'adresse (titulaire)
- 10 Corrections d'erreurs de plume
- 11 Autre rectifications

N.B - L'indication qui pourrait figurer après le texte d'une modification est un code interne.

- Si les indications (1), (2), etc. devaient figurer après la date de notification, cela signifie qu'il y a plusieurs modifications qui sont notifiées simultanément. Ces indications font également apparaître le rang des modifications.



1
OVERDRACHTEN
CESSIONS

32004-00*Overgegaan aan:*

DA Holding B.V.
Fokkerstraat 12
3833 LD Leusden,
Nederland

00033-001;

Aangetekend: 16.08.2007

36996-01/36996-02*Overgegaan aan:*

SENF T Leo Anthonius Hendricus
Wilhelminaplein 9, Postbus 874
1180 AW Amstelveen,
Nederland

00047-002;

Aangetekend: 05.10.2007

32577-01/32577-02, 32862-00*Overgegaan aan:*

HEMA Holding BV
Frankemaheerd 2
1102 AN Amsterdam,
Nederland

00049-003;

Aangetekend: 17.08.2007 (1)

6
ADRESWIJZIGINGEN
CHANGEMENTS
D'ADRESSE

37152-00*Adres gewijzigd in:*

Baarsmastraat 7
7721 BL Dalfsen,

20037-001;

Aangetekend: 27.09.2007

35530-00*Adres gewijzigd in:*

Mauritslaan 44
2281 AS Rijswijk,

20041-001;

Aangetekend: 19.10.2007

7
NAAMSWIJZIGINGEN
CHANGEMENTS DE
NOM

32577-01/32577-02, 32862-00*Naam gewijzigd in:*

Hema B.V.

30021-003;

Aangetekend: 10.10.2007 (2)

8b
**AANSTELLING OF WIJ-
 ZIGING VAN
 GEMACHTIGDE
 INSTITUTION OU CHAN-
 GEMENT DE MANDA-
 TAIRE**

34603-00
Aanstelling of wijziging van gemachtigde:
 Landmark
 Stationsplein 325
 3818 LE Amersfoort
 Nederland.
 41093-001;
 Aangetekend: 05.06.2007

29580-00
Aanstelling of wijziging van gemachtigde:
 Merkenbureau Bouma B.V.
 Postbus 30177
 3001 DD Rotterdam
 Nederland.
 41157-001;
 Aangetekend: 17.09.2007

34995-00
Institution ou changement de mandataire:
 OFFICE PARETTE (FRED MAES)
 Avenue Gabrielle Petit 2
 B-7940 Brugelette
 Belgique.
 41160-001;
 Enregistré: 24.09.2007

35163-01/35163-02
Institution ou changement de mandataire:
 OFFICE PARETTE (FRED MAES)
 Avenue Gabrielle Petit 2
 B-7940 Brugelette
 Belgique.
 41161-002;
 Enregistré: 24.09.2007

29138-00

Institution ou changement de mandataire:
 OFFICE PARETTE (FRED MAES)
 Avenue Gabrielle Petit 2
 B-7940 Brugelette
 Belgique.
 41168-003;
 Aangetekend: 26.09.2007

41162-001;
 Enregistré: 24.09.2007
34954-01/34954-04, 34955-01/34955-04

35400-01/35400-02
Institution ou changement de mandataire:
 OFFICE PARETTE (FRED MAES)
 Avenue Gabrielle Petit 2
 B-7940 Brugelette
 Belgique.
 41163-002;
 Enregistré: 24.09.2007

35032-00
Institution ou changement de mandataire:
 OFFICE PARETTE (FRED MAES)
 Avenue Gabrielle Petit 2
 B-7940 Brugelette
 Belgique.
 41165-001;
 Enregistré: 24.09.2007

35197-00, 35397-01/35397-02
Institution ou changement de mandataire:
 OFFICE PARETTE (FRED MAES)
 Avenue Gabrielle Petit 2
 B-7940 Brugelette
 Belgique.
 41166-003;
 Enregistré: 24.09.2007

35113-01/35113-02
Institution ou changement de mandataire:
 Mr. A. Berenboom
 rue de Florence 13
 1050 Bruxelles
 Belgique.
 41167-002;
 Enregistré: 18.09.2007

35372-00, 35464-01/35464-02
Aanstelling of wijziging van gemachtigde:
 Merkenbureau Knijff & Partners B.V.
 Leeuwenveldseweg 12
 1382 LX Weesp
 Nederland.

Aanstelling of wijziging van gemachtigde:
 Nederlandsch Octrooibureau
 J.W. Frisolaan 13
 2517 JS 's-Gravenhage
 Nederland.

41169-008;
 Aangetekend: 21.09.2007

28897-00
Aanstelling of wijziging van gemachtigde:
 Novagraaf Nederland B.V.
 Hogehilweg 3
 1101 CA Amsterdam-Zuidoost
 Nederland.

41171-001;
 Aangetekend: 12.09.2007

35540-01/35540-02
Institution ou changement de mandataire:
 CABINET BEDE S.A.
 Boulevard General Wahis 15
 1030 Bruxelles
 Belgique.

41174-002;
 Enregistré: 10.10.2007

23141-00
Institution ou changement de mandataire:
 Dennemeyer & Associates SA
 55 rue des Bruyères
 L-1274 Howald
 Luxembourg.

41175-001;
 Enregistré: 09.10.2007

29019-01/29019-02
Institution ou changement de mandataire:
 Bureau Gevers S.A.
 Holidaystraat 5
 B-1831 Diegem
 Belgique.

41176-002;
 Enregistré: 10.10.2007

35030-00*Institution ou changement de mandataire:*

Bureau Gevers S.A.
Holidaystraat 5
B-1831 Diegem
Belgique.

41177-001;

Enregistré: 10.10.2007

16668-00*Institution ou changement de mandataire:*

Bureau Gevers S.A.
Holidaystraat 5
B-1831 Diegem
Belgique.

41178-001;

Enregistré: 10.10.2007

29013-00*Institution ou changement de mandataire:*

Bureau Gevers S.A.
Holidaystraat 5
B-1831 Diegem
Belgique.

41179-001;

Enregistré: 10.10.2007

16667-00*Institution ou changement de mandataire:*

Bureau Gevers S.A.
Holidaystraat 5
B-1831 Diegem
Belgique.

41180-001;

Enregistré: 10.10.2007

#@mmpp 165



Index:

Gemachtigden
Mandataires

Symbolen/Symboles

.....86

A

Algemeen Octrooi- en Merkenbureau
John F. Kennedylaan 2
5612 AB Eindhoven

Nederland.

.....26, 44, 54, 55, 56, 57, 61, 81, 82, 83

B

Bureau Gevers N.V.
Holidaystraat 5
B-1831 Diegem
België.

.....38, 39, 65, 79

Bureau Gevers S.A.
Holidaystraat 5
B-1831 Diegem
Belgique.

.....27, 28, 32, 33, 50, 51, 63, 65, 69, 79, 87, 88

C

CABINET BEDE S.A.
Boulevard General Wahis 15
1030 Bruxelles
Belgique.

.....87

Chegodayen Vladimir
Avenue Monterey 29
L-2163 Luxemburg
Luxemburg.

.....15

D

Denmeyer & Associates SA
55 rue des Bruyères
L-1274 Howald
Luxembourg.

.....43, 87

2596 HG 's-Gravenhage
Nederland.

.....34, 35

Denmeyer & Associates SA
55 rue des Bruyères
L-1274 Howald
Luxemburg.

.....70

Drs. F.G. Blauw c.s.,
Octrooi- en Merkenbureau De Wit
Breitnerlaan 146



E

Elzas Noordzij B.V.

De Lairessestraat 159
1075 HK Amsterdam
Nederland.

..... 31, 32, 38, 41, 42, 64, 71

Exter Polak & Charlois B.V.

Sir Winston Churchilllaan 295 A
2288 DC Rijswijk
Nederland.

..... 66, 67, 68, 71, 72, 73, 74, 75

H

Haagsch Octrooibureau

Breitnerlaan 146
2596 HG 's-Gravenhage

Nederland.

.....32

K

K.O.B. N.V.

Kennedypark 31c
B-8500 Kortrijk

België.

.....31

L

Landmark

Stationsplein 325
3818 LE Amersfoort

Nederland.

.....87

M

Merkenbureau Bouma B.V.

Postbus 30177
3001 DD Rotterdam
Nederland.

.....87

Nederland.

.....77, 87

Merkenbureau Knijff & Partners B.V.

Leeuwenveldseweg 12
1382 LX Weesp

Mr. A. Berenboom
rue de Florence 13
1050 Bruxelles
Belgique.

.....87

N

Nederlandsch Octrooibureau

J.W. Frisolaan 13
2517 JS 's-Gravenhage
Nederland.

.....80, 87

1170 Bruxelles
Belgique.

.....26, 62

NOVAGRAAF BELGIUM N.V./S.A.

Boulevard du Souverain 7

Novagraaf Nederland B.V.
Hogehilweg 3
1101 CA Amsterdam-Zuidoost
Nederland.

..... 17, 30, 31, 44, 45, 46, 47, 48, 49, 50, 76, 87

O

Octrooibureau Vriesendorp & Gaade B.V.

Dr. Kuiperstraat 6
2514 BB 's-Gravenhage
Nederland.

.....33, 42, 52, 59, 60

Office Ernest T. FREYLINGER S.A.

234 route d'Arlon
L-8010 Strassen
Luxembourg.

..... 40, 41, 61

Office Hanssens S.p.r.l.

40, square Marie-Louise, Bus 19
B-1000 Brussel
België.

.....80, 81

Office Kirkpatrick S.A.

Wolferslaan 32
B-1310 Terhulpen
België.

.....28

OFFICE PARETTE (FRED MAES)

Avenue Gabrielle Petit 2
B-7940 Brugelette
België.

..... 26, 36, 57, 58

OFFICE PARETTE (FRED MAES)

Avenue Gabrielle Petit 2
B-7940 Brugelette
Belgique.

.....29, 36, 37, 78, 87

P

Pierre ZORN

Avenue Louise 112/15
1050 Bruxelles (Ixelles)
Belgique.

.....12, 13

PRONOVM MARKS SA

Avenue Josse Goffinlaan 158
B-1082 Bruxelles
Belgique.

.....58, 59

S

Shield Mark B.V.

Overschiestraat 61
1062 XD Amsterdam

Nederland.

.....76

V

VEREENIGDE

Johan de Wittlaan 7
2517 JR Den Haag

Nederland.

.....30, 35, 39, 40, 43, 53, 62, 64, 65, 77, 80



Index:

Deposanten Déposants

A

A-DATA Technology Co., Ltd et ATECH TOTALSOLUTION Co., Ltd, 12F-3, No. 267, Sec. 2, Dunhua S. Rd., Da-an Dist., Taipei 40, 41	Aquarius B.V.	14
Aiphone Co., Ltd.	Armkel LLC, Delaware corporation	38
ALAIN QUINTAL	Arwem S.A.	21
AMPER, S.A. 44, 45, 46, 47, 48, 49, 50	Astra Tech Aktiebolag	28
Animo B.V.	A.Z. INTERNATIONAL S.A.	43

B

Basics Distribution B.V.	Bobicompany Oy	20	32
BEIERSDORF, INC., Connecticut corporation	Bollegraaf Beheer Appingedam B.V.	78	43
BETAFENCE NV	BOTMAN Maarten	31	21, 22
Black & Decker Inc., Delaware corporation	Brookland Plus Products B.V.	61	32

C

CANON KABUSHIKI KAISHA	Container Centralen A.m.b.A., Vestergade 71,1. te DK-5000 Odense C	36, 37	26
COLGATE-PALMOLIVE COMPANY, Delaware corporation		63	

D

Dart Industries Inc., Delaware corporation	DISTRIFLAC S.P.R.L.	32, 33	32
DAVID PRESTON	Donghia Furniture/Textiles, Ltd, New York corporation	58, 59	35

E

ERES-H. PRODUCTS - SAPOLI, naamloze vennootschap	Estwing Manufacturing Company, Delaware corporation	65	64, 65

F

Fonkel Meubelmarketing B.V.	FRITO-LAY NORTH AMERICA, INC., Delaware Corporation	36, 52	61
Forest Group Nederland B.V.		34, 35	



G

Gerrit W. Slots19	Gin-Sung Chang59
Gilbert R. Coers13	Grasslin far east corporation52

H

Handelsonderneming Future B.V.76	HILL-ROM, INC., Indiana corporation42
Hannspree, Inc. 66, 67, 68, 71, 72, 73, 74, 75	

I

Izzy Abrahami, Erga Netz, Robert Stel34	
---	--

J

Johan Veenhuis19, 20	Jolanda Vroon-van Holten 18
Johnson & Johnson Medical, Inc.29	

K

Kastèl Meubel B.V.36, 52	K.S. Verlichting B.V.53
Kooymans Beheer B.V.53	

L

LG Innotek Co., Ltd.17	Lumina Italia S.r.l.80, 81
-----------------------------	---------------------------------

M

MANPOWER INC. Société organisée et existant sous les lois de l'Etat de Delaware27	54, 55, 56, 57
Martin Blöte Agenturen V.O.F.15, 16	MEUBELCO SPRL 12
Mastercare AB26	Minnesota Mining and Manufacturing Company, Delaware corporation39, 40
Matsushita Electric Industrial Co., Ltd.57, 58	Mohamed NasimoeI Gani Nasrullah 15
MeadWestvaco Packaging Systems LLC, Delaware corporation	MonoGen, Inc., Nevada corporation 70

N

NuConceptions BV20

O

ONILLON Claude44 O.S.P. Marketing & Sales B.V.77

P

Partex Marking Systems Aktiebolag31 PI-Design AG64, 71
 Pauline H. de Tombe19 Polydaun International B.V.76
 Petrus Wilhelmus Maria Desain79, 80

R

Radio Systems Corporation, Tennessee corporation65 Robertus C.S. Hofwegen23
 Rednips Holding B.V.60 ROCCA Sport & Adventure VOF18

S

SCHOUTEN OLIE B.V.23 Sony Ericsson Mobile Communications AB62, 77
 Smitdesign B.V.30 Stam Bouwmachines B.V.77
 SmithKline Beecham Corporation, Pennsylvania corporation 38,
 39 Structiv VOF21

T

TAKAGI CO., LTD.79 Thomas & Betts International, Inc., Delaware corporation 41, 42
 Taxitronic V.O.F.26 Thomas Bodin63
 Tec Tubes Sweden AB50, 51 TOMRA SYSTEMS ASA81, 82, 83
 Terumo Kabushiki Kaisha33

U

UNILUX Nederland B.V.52

V

Van Alfen B.V.	80	Vereniging Centraal Brouwerij Kantoor	30, 31
"VAN OORT'S BETONMORTELCENTRALE (O.B.C.) B.V.	44	VICTAULIC COMPANY OF AMERICA	26
VAN VAALEN Frank	12	Vincent Michael Demarest	28
VariantSystemet International A/S	26		

W

Wilhelmus Antonius Alphenaar	29	Willem Nederend	18
Wilko Relou	19	Willy Henneuse	79

Y

Yazaki Corporation	36
--------------------------	----



Index:

Klassen en onderklassen Classes et sous-classes

01

01-0121

03

03-0121

04

04-0263

06

06-01 21, 22, 53, 78

06-02 12, 36, 52

06-0312, 13, 22, 23, 35, 62

06-0412, 62

06-0512, 62

06-0618, 19

06-08 19

06-0942

06-99 76

07

07-01 30, 32, 33

07-0230, 71

07-0420

07-0621

07-0732, 33

08

08-0264, 65

08-03 79

08-0428

08-0512, 28

08-08 19, 26, 34, 35, 41, 42, 53, 77



09

09-01	30, 31, 32, 38, 39, 66	09-05	51, 57, 58
09-03	32, 38, 39, 54, 55, 56, 57, 61, 63	09-09	53
09-04	21		

10

10-03	44, 45, 46, 47, 48, 49, 50, 52	10-05	26, 27
10-04	59, 64	10-07	80

11

11-01	79	11-02	15, 16
-------------	----	-------------	--------

12

12-02	43	12-06	13
12-05	77	12-11	21

13

13-02	39	13-03	31, 36, 41, 42
-------------	----	-------------	----------------

14

14-01	40, 72, 73, 74	14-03	15, 40, 62, 69, 71, 74, 75, 77
14-02	20, 36, 37, 40, 41, 66, 67, 68	14-99	40, 41

15

15-05	18	15-09	43, 61
-------------	----	-------------	--------

16

16-03	36, 37
-------------	--------

18

18-0236, 37 18-0329

20

20-0120, 36, 37, 81, 82, 83 20-0326, 29
20-0226, 54, 55, 56, 57 20-9981, 82, 83

21

21-0119, 34 21-0223, 27

22

22-0558, 59

23

23-0112, 29

24

24-0138, 42, 44 24-0328
24-0228, 33, 70 24-0414, 78

25

25-0144, 52, 53, 80 25-0219, 20, 28, 31, 38, 44, 60

26

26-0517, 19, 80, 81

27

27-9976

30

30-0260 30-0360, 65

31

31-0020

99

99-00 18, 20, 23



Index:

Produits

A

Appareils de télécommunication et de télécommande sans fil, amplificateurs-radios. 15, 40, 62, 69, 71, 74, 75, 77

Appareils d'enregistrement ou de reproduction de sons ou d'images. 40, 72, 73, 74

Appareils et articles de gymnastique ou de sport. 23, 27

Appareils et installations fixes pour médecins, hopitaux ou laboratoires. 38, 42, 44

Appareils et ustensiles, mus manuellement, pour préparer la nourriture ou les boissons. 20

Appareils pour le traitement de l'information. 20, 36, 37, 40, 41, 66, 67, 68

Appareils pour photocopier ou agrandir. 36, 37

Appareils, ustensiles et récipients pour la cuisson. 30, 71

Articles de pansement, de bandage et de soins médicaux. 14, 78

Articles pour la chasse ou la pêche. 58, 59

Autres instruments de mesure du temps. 44, 45, 46, 47, 48, 49, 50, 52

Autres instruments, appareils et dispositifs de mesure. ... 59, 64

Autres outils et instruments. 12, 28

Autres pièces de mobilier et parties de meubles. 18, 19

Autres récipients de ménage. 32, 33

Autres ustensiles de table. 21

B

Bibelots, ornements de table, de dessus de cheminée ou de mur, vases et pots à fleurs. 15, 16

Bijouterie et joaillerie. 79

Boîtes, cadrans, aiguilles et autres pièces et accessoires d'instruments de mesure, de contrôle ou de signalisation. 80

Boîtes, caisses, conteneurs, boîtes à conserves. 32, 38, 39, 54, 55, 56, 57, 61, 63

Boulangerie, biscuits, pâtisserie, pâtes et autres produits à base de céréales, chocolats, confiserie, glaces. 21

Bouteilles, flacons, pots, bonbonnes, recipients munis d'un système à pression. 30, 31, 32, 38, 39, 66

Brosses et pinceaux de toilette, brosses pour vêtements et brosses à chaussures. 63

C

Cageots et paniers. 21

Caractères et signes typographiques. 29

Chariots à main, brouettes. 43

Cintres. 19

Cycles et motocycles. 21

D

Distributeurs automatiques. 20, 36, 37, 81, 82, 83

Divers. 18, 20, 23, 40, 41, 76, 81, 82, 83



E

Élévateurs, appareils de levage ou de manutention.77 Enclos, cages, niches et abris analogues.60

I

Installations pour la distribution de fluides.12, 29 Instruments, appareils et dispositifs de contrôle, de sécurité ou
Instruments médicaux, instruments et ustensiles de laboratoire. d'essai.26, 27
28, 33, 70

J

Jeux et jouets.19, 34

L

Lampes, lampadaires, lustres, appliques murales ou de plafond, Lits. 12, 36, 52
abat-jour, réflecteurs, lampes pour projecteurs de photographie
ou de cinématographie. 17, 19, 80, 81

M

Machines et appareils pour préparer la nourriture ou les boissons, Matériaux de construction.44, 52, 53, 80
non compris dans d'autres classes.20 Matériel de distribution ou de commande d'énergie électrique.
Machines pour laver, nettoyer ou sécher.18 31, 36, 41, 42
Machines pour l'impression.36, 37 Matériel d'exposition ou de vente.26, 54, 55, 56, 57
Machines-outils, machines à abraser, machines de fonderie. 43, Meubles combinés.12, 62
61 Meubles de rangement.12, 62
Mallettes, valises, serviettes, sacs à main, porte-clés, étuis adaptés Moyens de fixation, de soutien ou de montage, non compris dans
à leur contenu, portefeuilles et articles analogues.21 d'autres classes. 19, 26, 34, 35, 41, 42, 53, 77
Marteaux, outils et instruments analogues.64, 65
Matelas et coussins.42

N

Navires et bateaux.13 Nourrisseurs et abreuvoirs.60, 65

O

Outils et instruments tranchants.79

P

Parties de construction préfabriquées ou préassemblées. 19, 20,
28, 31, 38, 44, 60

Poubelles et conteneurs pour ordures et leurs supports.53

Prothèses.28

S

Sacs, sachets, tubes et capsules. 51, 57, 58

Sièges. 21, 22, 53, 78

Signes indicateurs, dispositifs publicitaires.26, 29

T

Tables et meubles semblables.12, 13, 22, 23, 35, 62

Tournevis, outils et instruments analogues.28

Transformateurs, redresseurs, piles et accumulateurs.39

V

Vaisselle et verrerie. 30, 32, 33



Index:

Producten

A

Ander gereedschap en instrumenten.	12, 28	Andere meubelstukken en meubeldelen.	18, 19
Ander huishoudgerei.	32, 33	Andere tijdmeetinstrumenten. 44, 45, 46, 47, 48, 49, 50, 52	
Ander tafelgerei.	21	Apparaten en toestellen, handmatig bediend, om voedsel en dranken te bereiden.	20
Andere meetinstrumenten, -apparaten en -toestellen. ..	59, 64		

B

Bakkerswaren, biscuits, banketwaren, deegwaren en andere graanproducten, chocolade, suikerwaren, ijs.	21	Boekdrukletters en -tekens.	29
Bedden.	12, 36, 52	Bouwmaterialen.	44, 52, 53, 80
Bijouerieën en juwelen.	79		

C

Controle-, veiligheids- of testinstrumenten, -apparaten en - toestellen.	26, 27
--	--------

D

Diversen.	18, 20, 23, 40, 41, 76, 81, 82, 83	55, 56, 57, 61, 63	
Dozen, kisten, containers, conservenblikken. 32, 38, 39, 54,		Drukmachines.	36, 37

F

Flessen, flacons, potten, mand- en buikflessen, recipiënten, uitgerust met een druksysteem.	30, 31, 32, 38, 39, 66
---	------------------------



G

Gecombineerde meubelen. 12, 62	Gymnastiek- of sporttoestellen en -artikelen. 23, 27
Gelijkvormige tafels en meubelen. ... 12, 13, 22, 23, 35, 62	

H

Hamers, soortgelijk gereedschap en instrumenten. 64, 65	in andere klassen. 19, 26, 34, 35, 41, 42, 53, 77
Handkarren, kruiwagens. 43	Heftoestellen, hef- of laad- en losapparaten. 77
Hechtings-, steun- of montagemiddelen, voor zover niet begrepen	

I

Installaties voor het verdelen van vloeistoffen. 12, 29
--

J

Jacht- of visserij-artikelen. 58, 59

K

Kasten, wijzerplaten, wijzers en andere onderdelen en accessoires van meet-, controle- of seininstrumenten. 80	Kookapparaten, -gerei en -potten. 30, 71
Kistjes en manden. 21	Kopieer- of vergrootapparaten. 36, 37
Kleerhangers. 19	

L

Lampen, schemerlampen, luchters, wand- of plafondverlichting, lampenkappen, reflectoren, lampen voor foto- of	filmprojectoren. 17, 19, 80, 81
--	--------------------------------------

M

Machines en toestellen om voedsel of dranken te bereiden, voor zover niet begrepen in andere klassen. 20	Matrassen en kussens. 42
Materiaal voor verdeling of levering van elektrische energie. 31, 36, 41, 42	Medische instrumenten, laboratoriuminstrumenten en - toestellen. 28, 33, 70

O

Omheiningen, kooien, hokken en soortgelijke beschutting. 60 Opbergmeubelen. 12, 62

P

Prefab- of montagebouwonderdelen. 19, 20, 28, 31, 38, 44, 60 Prothesen. 28

R

Reiskoffers, koffers, aktetassen, handtassen, sleutelhangers, aan hun inhoud aangepaste etuis, portefeuilles en soortgelijke artikelen. 21 Rijwielen en motorfietsen. 21

S

Schepen en boten. 13 bloemenvazen en bloempotten. 15, 16
 Schroevendraaiers, soortgelijk gereedschap en instrumenten. 28 Spellen en speelgoederen. 19, 34
 Snijgereedschap en -instrumenten. 79 Stoelen. 21, 22, 53, 78
 Snuisterijen, tafel- schoorsteen- of wandversierselen,

T

Telecommunicatietoestellen en op afstand bediende draadloze toestellen, geluidsversterkers. 15, 40, 62, 69, 71, 74, 75, 77 67, 68
 Toestellen voor het opnemen of het weergeven van geluid of beeld. 40, 72, 73, 74 Toliëtborstels en -penselen, kledingborstels en schoënborstels. 63
 Toestellen voor informatieverwerking. 20, 36, 37, 40, 41, 66, Transformatoren, gelijkrichters, batterijen en accumulatoren. 39

U

Uitstal- of verkoopmateriaal. 26, 54, 55, 56, 57

V

Vaat- en glaswerk. 30, 32, 33 laboratoria. 38, 42, 44
 Vaste apparaten en installaties voor artsen, ziekenhuizen of Verbandmiddelen, zwachtels en middelen voor medische

verzorging.	14, 78	Voederbakken en drinkbakken.	60, 65
Verkoopautomaten.	20, 36, 37, 81, 82, 83	Vuilnisbakken en vuilniscontainers en dragers.	53

W

Was-, reinigings- of droogmachines.	18	Werktuigmachines, schuurmachines, gietmachines. ...	43, 61
Wegwijzers, reclamemateriaal.	26, 29		

Z

Zakken, zakjes, tubes en capsules.	51, 57, 58
---	------------