

---

# Benelux-Modellenblad Recueil des Dessins ou Modèles Benelux

## Inhoudsopgave Table des matières

---

Inhoudsopgave	
Table des matières .....	i
Inhoud van de rubrieken	
Contenu des rubriques .....	3
Rubriek I	
Rubrique I .....	7
Rubriek II	
Rubrique II .....	27
Rubriek III	
Rubrique III .....	29
Rubriek VII	
Rubrique VII .....	31
Rubriek VIII	
Rubrique VIII .....	61
OVERDRACHTEN	
CESSIONS.....	62
ADRESWIJZIGINGEN	
CHANGEMENTS D'ADRESSE .....	62
AANSTELLING of WIJZIGING VAN GEMACHTIGDE	
INSTITUTION ou CHANGEMENT DE MANDATAIRE .....	62
Index: Gemachtigden	
Mandataires .....	65
Index: Deposanten	
Déposants .....	69
Index: Klassen en onderklassen	
Classes et sous-classes .....	73
Index: Producten .....	77
Index: Produits .....	81



# Inhoud van de rubrieken

## Contenu des rubriques

### Rubriek I

Beneluxdepots ingeschreven overeenkomstig artikel 3.11 van het Benelux-verdrag inzake de intellectuele eigendom.

*Volgorde van publicatie (voorafgegaan door codering):*

- 01 Volgnummer van de inschrijving alsmede nummer en dagtekening (dag, uur en minuut) van het depot, datum van inschrijving;
- 02 Datum waarop de geldigheidsduur van de inschrijving verstrijkt;
- 03 Naam van de deposant;
- 04 Adres (straat);
- 05 Plaats en land;
- 06 In voorkomend geval, naam en adres van de gemachtigde of, in voorkomend geval, vermelding van het correspondentie-adres van de deposant;
- 08 Afbeelding(en) van de tekening of het model;
- 09 In voorkomend geval, vermelding van de kleur(en);
- 10 in voorkomend geval, nadere omschrijving van de onder code 09 genoemde kleur(en);
- 11 Vermelding van het voortbrengsel alsmede klasse(n) en onderklasse(n) aanduiding;
- 12 In voorkomend geval, vermelding van de kenmerkende eigenschappen van de tekening of het model;
- 13 In voorkomend geval, vermelding van het recht van voorrang als bedoeld in artikel 4 van het Verdrag van Parijs tot bescherming van de Industriële Eigendom;
- 14 In voorkomend geval, vermelding van de naam van de werkelijke ontwerper van de tekening of het model.

### Rubriek II

Beneluxdepots ingeschreven overeenkomstig artikel 3.11 van het Benelux-verdrag inzake de intellectuele eigendom waarvan door de deposant opschorting van de publicatie van de inschrijving is gevraagd (artikel 3.12 van het Benelux-verdrag inzake de intellectuele eigendom).

*Volgorde van publicatie (voorafgegaan door codering):*

- 01 Volgnummer van de inschrijving, datum van inschrijving;
- 15 Vermelding van de termijn waarvoor opschorting van de publicatie werd gevraagd.

### Rubriek III

Beneluxdepots ingeschreven overeenkomstig artikel 3.11 van het Benelux-verdrag inzake de intellectuele eigendom waarvan door de deposant opschorting van de publicatie van de inschrijving werd gevraagd.

*Volgorde van publicatie (voorafgegaan door codering):*

- 01 Volgnummer van de inschrijving alsmede nummer en dagtekening (dag, uur en minuut) van het depot, datum van inschrijving;
- 02 Datum waarop de geldigheidsduur van de inschrijving verstrijkt;
- 03 Naam van de deposant;
- 04 Adres (straat);
- 05 Plaats en land;
- 06 In voorkomend geval, naam en adres van de gemachtigde of, in voorkomend geval, vermelding van het correspondentie-adres van de deposant;
- 08 Afbeelding(en) van de tekening of het model;
- 09 In voorkomend geval, vermelding van de kleur(en);
- 10 in voorkomend geval, nadere omschrijving van de onder code 09 genoemde kleur(en);
- 11 Vermelding van het voortbrengsel alsmede klasse(n) en onderklasse(n) aanduiding;
- 12 In voorkomend geval, vermelding van de kenmerkende eigenschappen van de tekening of het model;
- 13 In voorkomend geval, vermelding van het recht van voorrang als bedoeld in artikel 4 van het Verdrag van Parijs tot bescherming van de Industriële Eigendom;
- 14 In voorkomend geval, vermelding van de naam van de werkelijke ontwerper van de tekening of het model;
- 15 Vermelding van de termijn waarvoor opschorting van de publicatie werd gevraagd.

### Rubrique I

Dépôts Benelux enregistrés conformément aux dispositions de l'article 3.11 de la Convention Benelux en matière de propriété intellectuelle.

*Ordre de la publication (précédé d'un code):*

- 01 Numéro d'ordre de l'enregistrement ainsi que le numéro et la date (jour, heure et minute) du dépôt, la date d'enregistrement;
- 02 Date d'échéance de la durée de protection de l'enregistrement;
- 03 Nom du déposant;
- 04 Adresse (rue);
- 05 Localité et pays;
- 06 Le cas échéant, le nom et l'adresse du mandataire ou, le cas échéant, l'indication de l'adresse postale du déposant;
- 08 Reproduction(s) du dessin ou du modèle;
- 09 Le cas échéant, l'indication de la (des) couleur(s);
- 10 Le cas échéant, la description de la (des) couleur(s) mentionnée(s) au code 09;
- 11 Indication du produit ainsi que l'indication de la (des) classe(s) et de la (des) sous-classe(s);
- 12 Le cas échéant, l'indication des éléments caractéristiques du dessin ou du modèle;
- 13 Le cas échéant, l'indication du droit de priorité tel que visé à l'article 4 de la Convention de Paris pour la protection de la Propriété Industrielle;
- 14 Le cas échéant, l'indication du nom du véritable créateur du dessin ou du modèle.

### Rubrique II

Dépôts Benelux enregistrés conformément aux dispositions de l'article 3.11 de la Convention Benelux en matière de propriété intellectuelle pour lesquels le déposant a demandé l'ajournement de la publication de l'enregistrement (article 3.12 de la Convention Benelux en matière de propriété intellectuelle).

*Ordre de la publication (précédé d'un code):*

- 01 Numéro d'ordre de l'enregistrement, la date d'enregistrement;
- 15 Indication de la période d'ajournement de la publication.

### Rubrique III

Dépôts Benelux enregistrés conformément aux dispositions de l'article 3.11 de la Convention Benelux en matière de propriété intellectuelle pour lesquels le déposant avait demandé l'ajournement de la publication.

*Ordre de la publication (précédé d'un code):*

- 01 Numéro d'ordre de l'enregistrement ainsi que le numéro et la date (jour, heure et minute) du dépôt, la date d'enregistrement;
- 02 Date d'échéance de la durée de protection de l'enregistrement;
- 03 Nom du déposant;
- 04 Adresse (rue);
- 05 Localité et pays;
- 06 Le cas échéant, le nom et l'adresse du mandataire ou, le cas échéant, l'indication de l'adresse postale du déposant;
- 08 Reproduction(s) du dessin ou du modèle;
- 09 Le cas échéant, l'indication de la (des) couleur(s);
- 10 Le cas échéant, la description de la (des) couleur(s) mentionnée(s) au code 09;
- 11 Indication du produit ainsi que l'indication de la (des) classe(s) et de la (des) sous-classe(s);
- 12 Le cas échéant, l'indication des éléments caractéristiques du dessin ou du modèle;
- 13 Le cas échéant, l'indication du droit de priorité tel que visé à l'article 4 de la Convention de Paris pour la protection de la Propriété Industrielle;
- 14 Le cas échéant, l'indication du nom du véritable créateur du dessin ou du modèle;
- 15 Indication de la période d'ajournement de la publication.



## Rubriek IV

Beneluxdepots ingeschreven overeenkomstig artikel 3.13 van het Benelux-verdrag inzake de intellectuele eigendom werd opgeschort (in strijd met de goede zeden of de openbare orde van één der Beneluxlanden).

## Rubriek V

Beneluxdepots ingeschreven overeenkomstig artikel 3.11 van het Benelux-verdrag inzake de intellectuele eigendom waarvan de publicatie overeenkomstig artikel 3.13 van het Benelux-verdrag inzake de intellectuele eigendom werd opgeschort.

### *Volgorde van publicatie (voorafgegaan door codering):*

- 01 Volgnummer van de inschrijving alsmede nummer en dagtekening (dag, uur en minuut) van het depot, datum van inschrijving;
- 02 Datum waarop de geldigheidsduur van de inschrijving verstrijkt;
- 03 Naam van de deposant;
- 04 Adres (straat);
- 05 Plaats en land;
- 06 In voorkomend geval, naam en adres van de gemachtigde of, in voorkomend geval, vermelding van het correspondentie-adres van de deposant;
- 08 Afbeelding(en) van de tekening of het model;
- 09 In voorkomend geval, vermelding van de kleur(en);
- 10 in voorkomend geval, nadere omschrijving van de onder code 09 genoemde kleur(en);
- 11 Vermelding van het voortbrengsel alsmede klasse(n) en onderklasse(n) aanduiding;
- 12 In voorkomend geval, vermelding van de kenmerkende eigenschappen van de tekening of het model;
- 13 In voorkomend geval, vermelding van het recht van voorrang als bedoeld in artikel 4 van het Verdrag van Parijs tot bescherming van de Industriële Eigendom;
- 14 In voorkomend geval, vermelding van de naam van de werkelijke ontwerper van de tekening of het model.

## Rubriek VI

Beneluxdepots ingeschreven overeenkomstig artikel 3.11 van het Benelux-verdrag inzake de intellectuele eigendom waarvan een tweede publicatie is verricht (artikel 3.11, lid 3 van het Benelux-verdrag inzake de intellectuele eigendom).

### *Volgorde van publicatie (voorafgegaan door codering):*

- 01 Volgnummer van de inschrijving alsmede nummer en dagtekening (dag, uur en minuut) van het depot, datum van inschrijving;
- 02 Datum waarop de geldigheidsduur van de inschrijving verstrijkt;
- 03 Naam van de deposant;
- 04 Adres (straat);
- 05 Plaats en land;
- 06 In voorkomend geval, naam en adres van de gemachtigde of, in voorkomend geval, vermelding van het correspondentie-adres van de deposant;
- 08 Afbeelding(en) van de tekening of het model;
- 09 In voorkomend geval, vermelding van de kleur(en);
- 10 in voorkomend geval, nadere omschrijving van onder code 09 genoemde kleur(en);
- 11 Vermelding van het voortbrengsel alsmede klasse(n) en onderklasse aanduiding;
- 12 In voorkomend geval, vermelding van de kenmerkende eigenschappen van de tekening of het model;
- 13 In voorkomend geval, vermelding van het recht van voorrang als bedoeld in artikel 4 van het Verdrag van Parijs tot bescherming van de Industriële Eigendom;
- 14 In voorkomend geval, vermelding van de naam van de werkelijke ontwerper van de tekening of het model;
- 15 In voorkomend geval, vermelding van de termijn waarvoor opschorting van de publicatie werd gevraagd.

## Rubriek VII

Vernieuwingen van de overeenkomstig artikel 3.11 van het Benelux-verdrag inzake de intellectuele eigendom ingeschreven Beneluxdepots (artikel 3.14 van het Benelux-verdrag inzake de intellectuele eigendom).

### *Volgorde van publicatie (voorafgegaan door codering):*

- 01 Volgnummer van de inschrijving alsmede nummer en dagtekening (dag, uur en minuut) van het depot, datum van inschrijving;
- 02 Datum waarop de geldigheidsduur van de inschrijving verstrijkt;
- 03 Naam van de deposant;
- 04 Adres (straat);
- 05 Plaats en land;
- 06 In voorkomend geval, naam en adres van de gemachtigde of, in voorkomend geval, vermelding van het correspondentie-adres van de deposant;
- 08 Afbeelding(en) van de tekening of het model;

## Rubrique IV

Dépôts Benelux pour lesquels la publication a été ajournée conformément à l'article 3.13 de la Convention Benelux en matière de propriété intellectuelle (contraire aux bonnes moeurs ou à l'ordre public d'un des pays du Benelux).

## Rubrique V

Dépôts Benelux enregistrés conformément à l'article 3.11 de la Convention Benelux en matière de propriété intellectuelle pour lesquels la publication a été ajournée, conformément aux dispositions de l'article 3.13 de la Convention Benelux en matière de propriété intellectuelle.

### *Ordre de la publication (précédé d'un code):*

- 01 Numéro d'ordre de l'enregistrement ainsi que le numéro et la date (jour, heure et minute) du dépôt, la date d'enregistrement;
- 02 Date d'échéance de la durée de protection de l'enregistrement;
- 03 Nom du déposant;
- 04 Adresse (rue);
- 05 Localité et pays;
- 06 Le cas échéant, le nom et l'adresse du mandataire ou, le cas échéant, l'indication de l'adresse postale du déposant;
- 08 Reproduction(s) du dessin ou du modèle;
- 09 Le cas échéant, l'indication de la (des) couleur(s);
- 10 Le cas échéant, la description de la (des) couleur(s) mentionnée(s) au code 09;
- 11 Indication du produit ainsi que l'indication de la (des) classe(s) et de la (des) sous-classe(s);
- 12 Le cas échéant, l'indication des éléments caractéristiques du dessin ou du modèle;
- 13 Le cas échéant, l'indication du droit de priorité tel que visé à l'article 4 de la Convention de Paris pour la protection de la Propriété Industrielle;
- 14 Le cas échéant, l'indication du nom du véritable créateur du dessin ou du modèle.

## Rubrique VI

Dépôts Benelux enregistrés conformément à l'article 3.11 de la Convention Benelux en matière de propriété intellectuelle pour lesquels une nouvelle publication est faite (article 3.11, alinéa 3 de la Convention Benelux en matière de propriété intellectuelle).

### *Ordre de la publication (précédé d'un code):*

- 01 Numéro d'ordre de l'enregistrement ainsi que le numéro et la date (jour, heure et minute) du dépôt, la date d'enregistrement;
- 02 Date d'échéance de la durée de protection de l'enregistrement;
- 03 Nom du déposant;
- 04 Adresse (rue);
- 05 Localité et pays;
- 06 Le cas échéant, le nom et l'adresse du mandataire ou, le cas échéant, l'indication de l'adresse postale du déposant;
- 08 Reproduction(s) du dessin ou du modèle;
- 09 Le cas échéant, l'indication de la (des) couleur(s);
- 10 Le cas échéant, la description de la (des) couleur(s) mentionnée(s) au code 09;
- 11 Indication du produit ainsi que l'indication de la (des) classe(s) et de la (des) sous-classe(s);
- 12 Le cas échéant, l'indication des éléments caractéristiques du dessin ou du modèle;
- 13 Le cas échéant, l'indication du droit de priorité tel que visé à l'article 4 de la Convention de Paris pour la protection de la Propriété Industrielle;
- 14 Le cas échéant, l'indication du nom du véritable créateur du dessin ou du modèle;
- 15 Le cas échéant, l'indication de la période d'ajournement de la publication.

## Rubrique VII

Renouvellements de dépôts Benelux enregistrés conformément à l'article 3.11 de la Convention Benelux en matière de propriété intellectuelle (article 3.14 de la Convention Benelux en matière de propriété intellectuelle).

### *Ordre de la publication (précédé d'un code):*

- 01 Numéro d'ordre de l'enregistrement ainsi que le numéro et la date (jour, heure et minute) du dépôt, la date d'enregistrement;
- 02 Date d'échéance de la durée de protection de l'enregistrement;
- 03 Nom du déposant;
- 04 Adresse (rue);
- 05 Localité et pays;
- 06 Le cas échéant, le nom et l'adresse du mandataire ou, le cas échéant, l'indication de l'adresse postale du déposant;

- 09 In voorkomend geval, vermelding van de kleur(en);
- 10 In voorkomend geval, nadere omschrijving van de onder code 09 genoemde kleur(en);
- 11 Vermelding van het voortbrengsel alsmede klasse(n) en onderklassen) aanduiding;
- 12 In voorkomend geval, vermelding van de kenmerkende eigenschappen van de tekening of het model;
- 13 In voorkomend geval, vermelding van het recht van voorrang als bedoeld in artikel 4 van het Verdrag van Parijs tot bescherming van de Industriële Eigendom;
- 14 In voorkomend geval, vermelding van de naam van de werkelijke ontwerper van de tekening of het model;
- 18 Datum van verzoek tot vernieuwing.

- 08 Reproduction(s) du dessin ou du modèle;
- 09 Le cas échéant, l'indication de la (des) couleur(s);
- 10 Le cas échéant, la description de la (des) couleur(s) mentionnée(s) au code 09;
- 11 Indication du produit ainsi que l'indication de la (des) classe(s) et de la (des) sous-classe(s);
- 12 Le cas échéant, l'indication des éléments caractéristiques du dessin ou du modèle;
- 13 Le cas échéant, l'indication du droit de priorité tel que visé à l'article 4 de la Convention de Paris pour la protection de la Propriété Industrielle;
- 14 Le cas échéant, l'indication du nom du véritable créateur du dessin ou du modèle;
- 18 Date de la requête de renouvellement.

### Rubriek VIII

Beneluxdepots waarbij wijzigingen van de inschrijving van de tekening of het model in het register werden aangetekend (regel 3.1 van het Uitvoeringsreglement).

- 01 Overdrachten
- 02 Licenties
- 03 Pandrechten
- 04 Beslagleggingen
- 05 Doorhalen van licenties, pand, beslag
- 06 Adreswijzigingen (houder)
- 07 Naamswijzigingen (houder)
- 08 a Wijzigingen van correspondentie-adres
- b Aanstelling of wijziging van gemachtigde
- c Naams- en adreswijzigingen van gemachtigde
- d Naams- of adreswijzigingen van gemachtigde
- 09 Naams- en adreswijzigingen (houder)
- 10 Verbeteringen van schrijffouten
- 11 Overige verbeteringen

N.B.-De na de tekst van een wijziging voorkomende aanduiding betreft een interne codering.  
-Indien na de datum van aantekening de aanduidingen (1), (2), enz. voorkomen betekent dit dat bij de registraties gelijktijdig meerdere wijzigingen zijn aangetekend. Tevens geven deze aanduidingen de volgorde der wijzigingen aan.

### Rubriek IX

Beneluxdepots waarvan ingevolge een rechterlijke beslissing die in kracht van gewijsde is gegaan, de doorhaling van de inschrijving heeft plaatsgevonden op verzoek van de meest gereede partij (artikel 1.14 en 4.5 van het Benelux-verdrag inzake de intellectuele eigendom en regel 3.1 van het Uitvoeringsreglement).

### Rubriek X

- A Beneluxdepots waarvan de vrijwillige/ambtshalve doorhaling van de inschrijving heeft plaatsgevonden (artikel 3.21 van het Benelux-verdrag inzake de intellectuele eigendom en regel 3.1 van het Uitvoeringsreglement).  
*Volgorde van publicatie (voorafgegaan door codering):*
  - 01 Volgnummer van de inschrijving.
- B Benelux en internationale depots waarbij een verklaring van de houder of een rechtelijke beslissing als bedoeld in artikel 3.24, lid 3 van het Benelux-verdrag inzake de intellectuele eigendom is ingeschreven.  
*Volgorde van publicatie (voorafgegaan door codering):*
  - 01 Volgnummer van de inschrijving.

### Rubriek XI

Inschrijvingen van Benelux- en internationale depots waarbij een vordering tot opeising van de ontwerper werd ingeschreven (artikel 3.7 van het Benelux-verdrag inzake de intellectuele eigendom en regel 2.10, lid 1 van het Uitvoeringsreglement).

*Volgorde van publicatie (voorafgegaan door codering):*

- 01 Volgnummer van de inschrijving;
- 14 Naam van de ontwerper.

### Rubriek XII

Inschrijvingen van Benelux- en internationale depots waarbij de in artikel 3.7 het Benelux-verdrag inzake de intellectuele eigendom genoemde inschrijving van de vordering tot opeising werd doorgehaald (regel 2.10, lid 2 van het Uitvoeringsreglement).

*Volgorde van publicatie (voorafgegaan door codering):*

- 01 Volgnummer van de inschrijving;
- 14 Naam van de ontwerper.

### Rubrique VIII

Dépôts Benelux auprès desquels sont enregistrées au registre des modifications de l'enregistrement du dessin ou modèle (règle 3.1 du Règlement d'exécution).

- 01 Cessions
- 02 Licences
- 03 Droits de gage
- 04 Saisies
- 05 Radiation de licences, gages, saisies
- 06 Changement d'adresse (titulaire)
- 07 Changement de nom (titulaire)
- 08 a Changements d'adresse de correspondance
- b Institution ou changement de mandataire
- c Changements de nom et d'adresse du mandataire
- d Changements de nom ou d'adresse du mandataire
- 09 Changement de nom et d'adresse (titulaire)
- 10 Corrections d'erreurs de plume
- 11 Autre rectifications

N.B.-L'indication qui pourrait figurer après le texte d'une modification est un code interne.  
-Si les indications (1), (2), etc. devaient figurer après la date de notification, cela signifie qu'il y a plusieurs modifications qui sont notifiées simultanément. Ces indications font également apparaître le rang des modifications.

### Rubrique IX

Dépôts Benelux dont la radiation de l'enregistrement, faisant suite à une décision judiciaire coulée en force de chose jugée, a été effectuée à la demande de la partie la plus diligente (article 1.14 et 4.5 de la Convention Benelux en matière de propriété intellectuelle et la règle 3.1 du Règlement d'exécution).

### Rubrique X

- A Dépôts Benelux dont la radiation volontaire/d'office de l'enregistrement a été effectuée (article 3.21 de la Convention Benelux en matière de propriété intellectuelle et la règle 3.1 du Règlement d'exécution).  
*Ordre de la publication (précédé d'un code):*
  - 01 Numéro d'ordre de l'enregistrement.
- B Dépôts Benelux ou internationaux pour lesquels une requête de renonciation partielle ou une décision judiciaire est enregistrée, comme visée à l'article 3.24, alinéa 3 de la Convention Benelux en matière de propriété intellectuelle).  
*Ordre de la publication (précédé d'un code):*
  - 01 Numéro d'ordre de l'enregistrement.

### Rubrique XI

Enregistrements de dépôts Benelux et internationaux auprès desquels une action en revendication du créateur a été enregistrée (article 3.7 de la Convention Benelux en matière de propriété intellectuelle et règle 2.10, alinéa 1 du Règlement d'exécution).

*Ordre de la publication (précédé d'un code):*

- 01 Numéro d'ordre de l'enregistrement;
- 14 Nom du créateur.

### Rubrique XII

Enregistrements de dépôts Benelux et internationaux auprès desquels l'enregistrement de l'action en revendication visée à l'article 3.7 été radié (règle 2.10, alinéa 2 du Règlement d'exécution).

*Ordre de la publication (précédé d'un code):*

- 01 Numéro d'ordre de l'enregistrement;
- 14 Nom du créateur.

**Rubriek XIII**

Internationale inschrijvingen waarbij zijn aangetekend:  
(regel 3.2, lid 3 van het Uitvoeringsreglement)

- a Nietigverklaring;
- b Vervallen verklaring;
- c Licentieverlening;
- d Pandrecht;
- e Beslaglegging;
- f Doorhaling der licentieverlening, pand, beslag.

**Rubriek XIV**

Inschrijvingen van Benelux- en internationale depots waarbij de bijzondere verklaring betreffende instandhouding van een auteursrecht is aangetekend (artikel 21, lid 3 en artikel 24 van de Eenvormige Beneluxwet inzake Tekeningen of Modellen).

**Niet meer van toepassing sinds december 2003.**

**Rubriek XV**

Beneluxdepots waarvan de geldigheidsduur van de inschrijving verstreken is (artikel 3.22, sub a. van het Benelux-verdrag inzake de intellectuele eigendom).

De publicatie heeft plaats na afloop van de termijn van uitstel bedoeld in artikel 3.14, lid 3 van het Benelux-verdrag inzake de intellectuele eigendom.

**Rubrique XIII**

Enregistrements internationaux auprès desquels sont enregistrées:  
(règle 3.2, alinéa 3 du Règlement d'exécution).

- a Des décisions d'annulation;
- b Des décisions d'extinction;
- c Des licences;
- d Gages;
- e Saisies;
- f Des radiations de licence, gages, saisies.

**Rubrique XIV**

Enregistrements de dépôts Benelux et internationaux auprès desquels la déclaration spéciale concernant le maintien d'un droit d'auteur est enregistrée (article 21, par. 3 et article 24 de la Loi Uniforme Benelux en matière de Dessins ou Modèles).

**Plus d'application depuis décembre 2003.**

**Rubrique XV**

Dépôts Benelux dont l'enregistrement est venu à expiration (article 3.22, sous a. de la Convention Benelux en matière de propriété intellectuelle).

La publication a eu lieu après l'écoulement du délai de grâce prévu à l'article 3.14, alinéa 3 de la Convention Benelux en matière de propriété intellectuelle.



# Rubriek I

## Rubrique I

*Beneluxdepots ingeschreven overeenkomstig artikel 3.11 van het Benelux-verdrag inzake de intellectuele eigendom.*

*Dépôts Benelux enregistrés conformément aux dispositions de l'article 3.11 de la Convention Benelux en matière de propriété intellectuelle.*

- 01 Volgnummer van de inschrijving alsmede nummer en dagtekening (dag, uur en minuut) van het depot, datum van inschrijving;
- 02 Datum waarop de geldigheidsduur van de inschrijving verstrijkt;
- 03 Naam van de deposant;
- 04 Adres (straat);
- 05 Plaats en land;
- 06 In voorkomend geval, naam en adres van de gemachtigde of, in voorkomend geval, vermelding van het correspondentie-adres van de deposant;
- 08 Afbeelding(en) van de tekening of het model;
- 09 In voorkomend geval, vermelding van de kleur(en);
- 10 In voorkomend geval, nadere omschrijving van de onder code 09 genoemde kleur(en);
- 11 Vermelding van het voortbrengsel alsmede klasse(n) en onderklasse(n) aanduiding;
- 12 In voorkomend geval, vermelding van de kenmerkende eigenschappen van de tekening of het model;
- 13 In voorkomend geval, vermelding van het recht van voorrang als bedoeld in artikel 4 van het Verdrag van Parijs tot bescherming van de Industriële Eigendom;
- 14 In voorkomend geval, vermelding van de naam van de werkelijke ontwerper van de tekening of het model.

- 01 Numéro d'ordre de l'enregistrement ainsi que le numéro et la date (jour, heure et minute) du dépôt, la date d'enregistrement;
- 02 Date d'échéance de la durée de protection de l'enregistrement;
- 03 Nom du déposant;
- 04 Adresse (rue);
- 05 Localité et pays;
- 06 Le cas échéant, le nom et l'adresse du mandataire ou, le cas échéant, l'indication de l'adresse postale du déposant;
- 08 Reproduction(s) du dessin ou du modèle;
- 09 Le cas échéant, l'indication de la (des) couleur(s);
- 10 Le cas échéant, la description de la (des) couleur(s) mentionnée(s) au code 09;
- 11 Indication du produit ainsi que l'indication de la (des) classe(s) et de la (des) sous-classe(s);
- 12 Le cas échéant, l'indication des éléments caractéristiques du dessin ou du modèle;
- 13 Le cas échéant, l'indication du droit de priorité tel que visé à l'article 4 de la Convention de Paris pour la protection de la Propriété Industrielle;
- 14 Le cas échéant, l'indication du nom du véritable créateur du dessin ou du modèle.



- 01 *Inschrijvingsnummer*  
**39170-08**  
*Nummer en dagtekening (dag en uur) van het depot*  
84511-08 30.08.2012 , 08.00  
*Datum inschrijving*  
24.09.2012 ,
- 02 *Vervaldatum*  
30.08.2017
- 03 *Naam van de deposant*  
Jules Vreeswijk
- 04 *Adres (straat en nummer) van de deposant*  
Lisdoddelaan 39
- 05 *Postcode, plaats en land van de deposant*  
3451 PL Vleuten,  
Nederland
- 08 *Afbeelding van de tekening of het model*  
ZIE AFBEELDING(EN)
- 11 *Vermelding van het voortbrengsel gevolgd door de aanduiding van de klasse(n) en onderklasse(n)*  
Frame voor gecombineerd meubel (bank; tafel) (kl 6-01, 03, 05).



- 01 *Inschrijvingsnummer*  
**39178-00**  
*Nummer en dagtekening (dag en uur) van het depot*  
06933-00 05.01.2011 , 10.00  
*Datum inschrijving*  
23.10.2012 ,
- 02 *Vervaldatum*  
05.01.2016
- 03 *Naam van de deposant*  
Anne-Marie Renée HENDRIKX;  
Paul Hedwiq HEYMANS,  
Lemingberg 6,  
B-3010 Kessel-Lo
- 04 *Adres (straat en nummer) van de deposant*  
Emiel Banningstraat 48
- 05 *Postcode, plaats en land van de deposant*  
B-2000 Antwerpen,  
België
- 08 *Afbeelding van de tekening of het model*  
ZIE AFBEELDING(EN)
- 09 *Vermelding van de kleur(en)*  
lichtbruin, donkerbruin
- 11 *Vermelding van het voortbrengsel gevolgd door de aanduiding van de klasse(n) en onderklasse(n)*  
Scheermeshouder (kl 28-03).
- 14 *Vermelding van de naam van de werkelijke ontwerper van de tekening*  
HENDRIX Anne-Marie; HEYMANS Paul



- 01 *Inschrijvingsnummer*  
**39179-01**  
*Nummer en dagtekening (dag en uur) van het depot*  
06937-01 14.10.2011 , 08.00  
*Datum inschrijving*  
15.10.2012 ,
- 02 *Vervaldatum*  
14.10.2016
- 03 *Naam van de deposant*  
SPANHOVE Mike
- 04 *Adres (straat en nummer) van de deposant*  
Willem Van Doornyckstraat 53
- 05 *Postcode, plaats en land van de deposant*  
9120 Haasdonk,  
België
- 08 *Afbeelding van de tekening of het model*  
ZIE AFBEELDING(EN)
- 11 *Vermelding van het voortbrengsel gevolgd door de aanduiding van de klasse(n) en onderklasse(n)*  
Ontspanningsmatras (kl 6-09; 21-02).
- 14 *Vermelding van de naam van de werkelijke ontwerper van de tekening*  
SPANHOVE Mieke



- 01 *Inschrijvingsnummer*  
**39179-02**  
*Nummer en dagtekening (dag en uur) van het depot*  
06937-02 14.10.2011 , 08.00  
*Datum inschrijving*  
15.10.2012 ,
- 02 *Vervaldatum*  
14.10.2016
- 03 *Naam van de deposant*  
SPANHOVE Mike
- 04 *Adres (straat en nummer) van de deposant*  
Willem Van Doornyckstraat 53
- 05 *Postcode, plaats en land van de deposant*  
9120 Haasdonk,  
België
- 08 *Afbeelding van de tekening of het model*  
ZIE AFBEELDING(EN)
- 11 *Vermelding van het voortbrengsel gevolgd door de aanduiding van de klasse(n) en onderklasse(n)*  
Ontspanningsmatras met overkapping (kl 6-09; 21-02).
- 14 *Vermelding van de naam van de werkelijke ontwerper van de tekening*  
SPANHOVE Mieke



- 01 *Numéro d'enregistrement*  
**39180-00**  
*Numéro, date et heure du dépôt*  
06963-00 08.07.2012 , 08.00  
*Date de l'enregistrement*  
06.11.2012 ,
- 02 *Date d'échéance*  
08.07.2017
- 03 *Nom du déposant*  
BOULANGER Olivier
- 04 *Adresse (rue et numéro) du déposant*  
Rue Jules Hans 4
- 05 *Code postal, localité et pays du déposant*  
B-1420 Braine-l'Alleud,  
Belgique
- 08 *Reproduction du dessin ou modèle*  
VOIR REPRODUCTION(S)
- 11 *Indication du produit suivi de la (des) classe(s) et de la (des) sous-classe(s)*  
Meuble de culture (cl 6-06).
- 14 *Indication du nom du véritable créateur du dessin ou modèle*  
BOULANGER Olivier

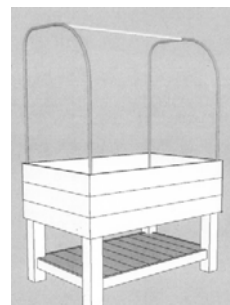

- 01 *Numéro d'enregistrement*  
**39181-01**

Numéro, date et heure du dépôt  
06986-01 17.09.2012 , 16.00

Date de l'enregistrement  
30.10.2012 ,

02 Date d'échéance  
17.09.2017

03 Nom du déposant  
MASSANGE Olivier

04 Adresse (rue et numéro) du déposant  
Rue ASM Servais Kinet 19

05 Code postal, localité et pays du déposant  
1200 Bruxelles,  
Belgique

08 Reproduction du dessin ou modèle  
VOIR REPRODUCTION(S)

11 Indication du produit suivi de la (des)  
classe(s) et de la (des) sous-classe(s)  
Table (cl 6-03).

14 Indication du nom du véritable créateur du  
dessin ou modèle  
MASSANGE Olivier



01 Numéro d'enregistrement  
**39181-02**

Numéro, date et heure du dépôt  
06986-02 17.09.2012 , 16.00

Date de l'enregistrement  
30.10.2012 ,

02 Date d'échéance  
17.09.2017

03 Nom du déposant  
MASSANGE Olivier

04 Adresse (rue et numéro) du déposant  
Rue ASM Servais Kinet 19

05 Code postal, localité et pays du déposant  
1200 Bruxelles,  
Belgique

08 Reproduction du dessin ou modèle  
VOIR REPRODUCTION(S)

11 Indication du produit suivi de la (des)  
classe(s) et de la (des) sous-classe(s)  
Chaise (cl 6-01).

14 Indication du nom du véritable créateur du  
dessin ou modèle  
MASSANGE Olivier



01 Numéro d'enregistrement  
**39181-03**

Numéro, date et heure du dépôt  
06986-03 17.09.2012 , 16.00

Date de l'enregistrement  
30.10.2012 ,

02 Date d'échéance  
17.09.2017

03 Nom du déposant  
MASSANGE Olivier

04 Adresse (rue et numéro) du déposant  
Rue ASM Servais Kinet 19

05 Code postal, localité et pays du déposant  
1200 Bruxelles,  
Belgique

08 Reproduction du dessin ou modèle  
VOIR REPRODUCTION(S)

11 Indication du produit suivi de la (des)  
classe(s) et de la (des) sous-classe(s)  
Chaise (cl 6-01).

14 Indication du nom du véritable créateur du  
dessin ou modèle  
MASSANGE Olivier



01 Numéro d'enregistrement  
**39181-04**

Numéro, date et heure du dépôt  
06986-04 17.09.2012 , 16.00

Date de l'enregistrement  
30.10.2012 ,

02 Date d'échéance  
17.09.2017

03 Nom du déposant  
MASSANGE Olivier

04 Adresse (rue et numéro) du déposant  
Rue ASM Servais Kinet 19

05 Code postal, localité et pays du déposant  
1200 Bruxelles,  
Belgique

08 Reproduction du dessin ou modèle  
VOIR REPRODUCTION(S)

11 Indication du produit suivi de la (des)  
classe(s) et de la (des) sous-classe(s)  
Chaise (cl 6-01).

14 Indication du nom du véritable créateur du  
dessin ou modèle  
MASSANGE Olivier



01 Numéro d'enregistrement  
**39181-05**

Numéro, date et heure du dépôt  
06986-05 17.09.2012 , 16.00

Date de l'enregistrement  
30.10.2012 ,

02 Date d'échéance  
17.09.2017

03 Nom du déposant  
MASSANGE Olivier

04 Adresse (rue et numéro) du déposant  
Rue ASM Servais Kinet 19

05 Code postal, localité et pays du déposant  
1200 Bruxelles,  
Belgique

08 Reproduction du dessin ou modèle  
VOIR REPRODUCTION(S)

11 Indication du produit suivi de la (des)  
classe(s) et de la (des) sous-classe(s)  
Chaise (cl 6-01).

14 Indication du nom du véritable créateur du  
dessin ou modèle  
MASSANGE Olivier



01 Numéro d'enregistrement  
**39181-06**

Numéro, date et heure du dépôt  
06986-06 17.09.2012 , 16.00

Date de l'enregistrement  
30.10.2012 ,

02 Date d'échéance  
17.09.2017



- 03 *Nom du déposant*  
**MASSANGE Olivier**
- 04 *Adresse (rue et numéro) du déposant*  
 Rue ASM Servais Kinet 19
- 05 *Code postal, localit  et pays du déposant*  
 1200 Bruxelles,  
 Belgique
- 08 *Reproduction du dessin ou mod le*  
**VOIR REPRODUCTION(S)**
- 11 *Indication du produit suivi de la (des) classe(s) et de la (des) sous-classe(s)*  
 Chaise (cl 6-01).
- 14 *Indication du nom du v ritable cr ateur du dessin ou mod le*  
**MASSANGE Olivier**



- 01 *Num ro d'enregistrement*  
**39181-07**
- Num ro, date et heure du d p t*  
 06986-07 17.09.2012 , 16.00
- Date de l'enregistrement*  
 30.10.2012 ,
- 02 *Date d' ch ance*  
 17.09.2017
- 03 *Nom du d posant*  
**MASSANGE Olivier**
- 04 *Adresse (rue et num ro) du d posant*  
 Rue ASM Servais Kinet 19
- 05 *Code postal, localit  et pays du d posant*  
 1200 Bruxelles,  
 Belgique
- 08 *Reproduction du dessin ou mod le*  
**VOIR REPRODUCTION(S)**
- 11 *Indication du produit suivi de la (des) classe(s) et de la (des) sous-classe(s)*  
 Chaise (cl 6-01).
- 14 *Indication du nom du v ritable cr ateur du dessin ou mod le*  
**MASSANGE Olivier**



- 01 *Inschrijvingsnummer*  
**39182-01**
- Nummer en dagtekening (dag en uur) van het depot*  
 84250-01 16.03.2012 , 08.00
- Datum inschrijving*  
 30.10.2012 ,
- 02 *Vervaldatum*  
 16.03.2017
- 03 *Naam van de deposant*  
**Frenk Verhagen**
- 04 *Adres (straat en nummer) van de deposant*  
 Edisonstraat 6, Postbus 484
- 05 *Postcode, plaats en land van de deposant*  
 5400 AL Uden,  
 Nederland
- 08 *Afbeelding van de tekening of het model*  
**ZIE AFBEELDING(EN)**
- 11 *Vermelding van het voortbrengsel gevolgd door de aanduiding van de klasse(n) en onderklasse(n)*  
 Asbakinrichting (kl 27-03).
- 14 *Vermelding van de naam van de werkelijke ontwerper van de tekening*  
**VERHAGEN Frenk**

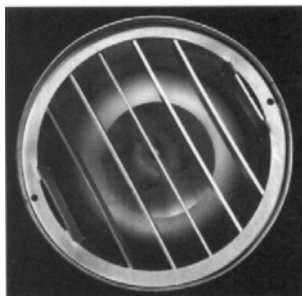

- 01 *Inschrijvingsnummer*  
**39182-02**
- Nummer en dagtekening (dag en uur) van het depot*  
 84250-02 16.03.2012 , 08.00
- Datum inschrijving*  
 30.10.2012 ,
- 02 *Vervaldatum*  
 16.03.2017
- 03 *Naam van de deposant*  
**Frenk Verhagen**
- 04 *Adres (straat en nummer) van de deposant*  
 Edisonstraat 6, Postbus 484
- 05 *Postcode, plaats en land van de deposant*  
 5400 AL Uden,  
 Nederland

- 08 *Afbeelding van de tekening of het model*  
**ZIE AFBEELDING(EN)**
- 11 *Vermelding van het voortbrengsel gevolgd door de aanduiding van de klasse(n) en onderklasse(n)*  
 Asbakinrichting (kl 27-03).
- 14 *Vermelding van de naam van de werkelijke ontwerper van de tekening*  
**VERHAGEN Frenk**

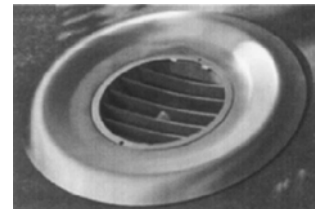

- 01 *Inschrijvingsnummer*  
**39183-00**
- Nummer en dagtekening (dag en uur) van het depot*  
 84273-00 18.01.2012 , 08.00
- Datum inschrijving*  
 17.10.2012 ,
- 02 *Vervaldatum*  
 18.01.2017
- 03 *Naam van de deposant*  
**Bergtech de Meern bv**
- 04 *Adres (straat en nummer) van de deposant*  
 Parkweg 38
- 05 *Postcode, plaats en land van de deposant*  
 3451 RK Vleuten,  
 Nederland
- 08 *Afbeelding van de tekening of het model*  
**ZIE AFBEELDING(EN)**
- 11 *Vermelding van het voortbrengsel gevolgd door de aanduiding van de klasse(n) en onderklasse(n)*  
 Buizenklem (kl 8-05).
- 14 *Vermelding van de naam van de werkelijke ontwerper van de tekening*  
**VAN DEN BERG Adrianus H.**

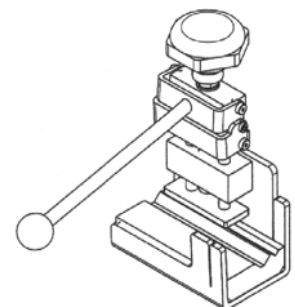

- 01 *Inschrijvingsnummer*  
**39184-00**
- Nummer en dagtekening (dag en uur) van het depot*  
 84277-00 20.01.2012 , 08.00
- Datum inschrijving*  
 22.10.2012 ,

- 02 *Vervaldatum*  
20.01.2017
- 03 *Naam van de deposant*  
Venso BV
- 04 *Adres (straat en nummer) van de deposant*  
Vijzelweg 21
- 05 *Postcode, plaats en land van de deposant*  
5145 NK Waalwijk,  
Nederland
- 08 *Afbeelding van de tekening of het model*  
ZIE AFBEELDING(EN)
- 09 *Vermelding van de kleur(en)*  
wit, diverse kleuren blauw, rood, grijs
- 11 *Vermelding van het voortbrengsel gevolgd door de aanduiding van de klasse(n) en onderklasse(n)*  
Frequentie controll apparaat (kl 13-02).

- 14 *Vermelding van de naam van de werkelijke ontwerper van de tekening*  
VENNEMAN Soeratin



- 01 *Inschrijvingsnummer*  
**39185-00**  
*Nummer en dagtekening (dag en uur) van het depot*  
84293-00 01.02.2012 , 08.00  
*Datum inschrijving*  
31.10.2012 ,
- 02 *Vervaldatum*  
01.02.2017
- 03 *Naam van de deposant*  
VAN DER HOORN Leon
- 04 *Adres (straat en nummer) van de deposant*  
Waalbandijk 5
- 05 *Postcode, plaats en land van de deposant*  
5313 AJ Nieuwaal,  
Nederland
- 08 *Afbeelding van de tekening of het model*  
ZIE AFBEELDING(EN)
- 09 *Vermelding van de kleur(en)*  
zwart, zilverkleurig
- 11 *Vermelding van het voortbrengsel gevolgd door de aanduiding van de klasse(n) en onderklasse(n)*  
Schoorsteenkap (kl 25-02).
- 12 *Beschrijving van de kenmerkende eigenschappen van het nieuwe uiterlijk van het voortbrengsel; in voorkomend geval, vermelding van de onderdelen van de tekening of het model waarop de kleuren betrekking hebben*  
Lagerhuis aan de buitenkant (bovenkant). Schanierpunt aan bovenkant.

- 14 *Vermelding van de naam van de werkelijke ontwerper van de tekening*  
GREFKENS Ted



- 01 *Numéro d'enregistrement*  
**39186-01**

*Numéro, date et heure du dépôt*

84326-01 16.04.2012 , 08.00

*Date de l'enregistrement*

06.11.2012 ,

- 02 *Date d'échéance*

16.04.2017

- 03 *Nom du déposant*

LECLERE Gregory

- 04 *Adresse (rue et numéro) du déposant*

16 Avenue de l'Araucarta

- 05 *Code postal, localité et pays du déposant*

1020 Bruxelles,  
Belgique

- 08 *Reproduction du dessin ou modèle*

VOIR REPRODUCTION(S)

- 11 *Indication du produit suivi de la (des) classe(s) et de la (des) sous-classe(s)*

Article d'habillement (cl 2-01, 02, 03, 05).

- 12 *Description des éléments caractéristiques de l'aspect nouveau du produit; le cas échéant, indication des parties du dessin ou modèle auxquelles se rapportent les couleurs*

L'article d'habillement se décline sous forme d'une robe, d'une écharpe, d'un gilet et d'un bustier avec capuchon.

- 14 *Indication du nom du véritable créateur du dessin ou modèle*

LECLERE Gregory



- 01 *Numéro d'enregistrement*  
**39186-02**

*Numéro, date et heure du dépôt*

84326-02 16.04.2012 , 08.00

*Date de l'enregistrement*

06.11.2012 ,

- 02 *Date d'échéance*

16.04.2017

- 03 *Nom du déposant*

LECLERE Gregory

- 04 *Adresse (rue et numéro) du déposant*

16 Avenue de l'Araucarta

- 05 *Code postal, localité et pays du déposant*

1020 Bruxelles,  
Belgique

- 08 *Reproduction du dessin ou modèle*

VOIR REPRODUCTION(S)

- 11 *Indication du produit suivi de la (des) classe(s) et de la (des) sous-classe(s)*

Article d'habillement (cl 2-01, 02, 03, 05).

- 12 *Description des éléments caractéristiques de l'aspect nouveau du produit; le cas échéant, indication des parties du dessin ou modèle auxquelles se rapportent les couleurs*

L'article d'habillement se décline sous forme d'une robe, d'une écharpe, d'un poncho et d'un bustier avec capuchon.

14 Indication du nom du véritable créateur du dessin ou modèle

LECLERE Gregory

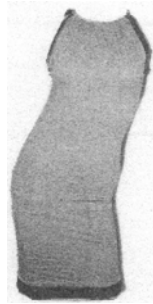
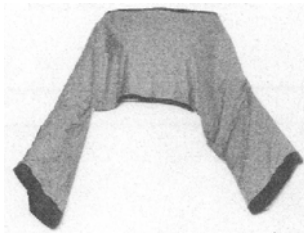
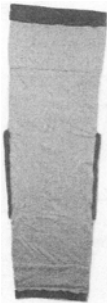

01 Numéro d'enregistrement

**39186-03**

Numéro, date et heure du dépôt

84326-03 16.04.2012 , 08.00

Date de l'enregistrement

06.11.2012 ,

02 Date d'échéance

16.04.2017

03 Nom du déposant

LECLERE Gregory

04 Adresse (rue et numéro) du déposant

16 Avenue de l'Araucarta

05 Code postal, localité et pays du déposant

1020 Bruxelles,  
Belgique

08 Reproduction du dessin ou modèle

VOIR REPRODUCTION(S)

11 Indication du produit suivi de la (des) classe(s) et de la (des) sous-classe(s)

Article d'habillement (cl 2-01, 02, 03, 05).

12 Description des éléments caractéristiques de l'aspect nouveau du produit; le cas échéant, indication des parties du dessin ou modèle auxquelles se rapportent les couleurs

L'article d'habillement se décline sous forme d'une robe, d'un poncho, d'un bustier et d'une jupe.

14 Indication du nom du véritable créateur du dessin ou modèle

LECLERE Gregory



01 Numéro d'enregistrement

**39186-04**

Numéro, date et heure du dépôt

84326-04 16.04.2012 , 08.00

Date de l'enregistrement

06.11.2012 ,

02 Date d'échéance

16.04.2017

03 Nom du déposant

LECLERE Gregory

04 Adresse (rue et numéro) du déposant

16 Avenue de l'Araucarta

05 Code postal, localité et pays du déposant

1020 Bruxelles,  
Belgique

08 Reproduction du dessin ou modèle

VOIR REPRODUCTION(S)

11 Indication du produit suivi de la (des) classe(s) et de la (des) sous-classe(s)

Article d'habillement (cl 2-01, 02, 03, 05).

12 Description des éléments caractéristiques de l'aspect nouveau du produit; le cas échéant, indication des parties du dessin ou modèle auxquelles se rapportent les couleurs

L'article d'habillement se décline sous forme d'une robe, d'un pantalon, d'un bustier et d'une écharpe.

14 Indication du nom du véritable créateur du dessin ou modèle

LECLERE Gregory

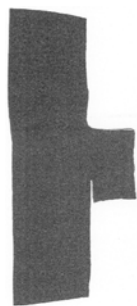

Numéro, date et heure du dépôt  
84326-05 16.04.2012 , 08.00

Date de l'enregistrement  
06.11.2012 ,

02 Date d'échéance

16.04.2017

03 Nom du déposant

LECLERE Gregory

04 Adresse (rue et numéro) du déposant

16 Avenue de l'Araucarta

05 Code postal, localité et pays du déposant

1020 Bruxelles,  
Belgique

08 Reproduction du dessin ou modèle

VOIR REPRODUCTION(S)

11 Indication du produit suivi de la (des) classe(s) et de la (des) sous-classe(s)

Article d'habillement (cl 2-01, 02, 03, 05).

12 Description des éléments caractéristiques de l'aspect nouveau du produit; le cas échéant, indication des parties du dessin ou modèle auxquelles se rapportent les couleurs

L'article d'habillement se décline sous forme d'une robe, d'un top, d'un bustier, d'une jupe et d'une écharpe.

14 Indication du nom du véritable créateur du dessin ou modèle

LECLERE Gregory

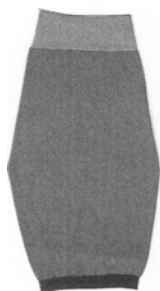

01 Inschrijvingsnummer

**39187-00**

Nummer en dagtekening (dag en uur) van het depot

84361-00 29.08.2012 , 08.00

Datum inschrijving

17.10.2012 ,

02 Vervaldatum

29.08.2017

03 Naam van de deposant

Mijs + Van der Wal B.V.  
h.o.d.n. Mijs Cartografie en  
Vormgeving

04 Adres (straat en nummer) van de deposant

Maaskade 173A

05 Postcode, plaats en land van de deposant

3071 NT Rotterdam,  
Nederland

08 Afbeelding van de tekening of het model

ZIE AFBEELDING(EN)

11 Vermelding van het voortbrengsel gevolgd door de aanduiding van de klasse(n) en onderklasse(n)

Tuinstoel (kl 6-01).

14 Vermelding van de naam van de werkelijke ontwerper van de tekening

MIJS Anton

01 Numéro d'enregistrement

**39186-05**

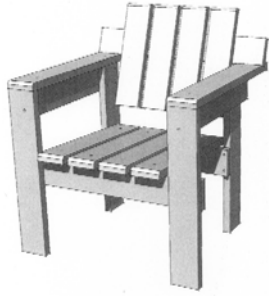

01 *Inschrijvingsnummer*  
**39188-00**

*Nummer en dagtekening (dag en uur) van het depot*

84365-00 20.04.2012 , 08.00

*Datum inschrijving*

29.10.2012 ,

02 *Vervaldatum*  
20.04.2017

03 *Naam van de deposant*  
BottomsUp BV

04 *Adres (straat en nummer) van de deposant*  
Kruisstraat 1

05 *Postcode, plaats en land van de deposant*  
5315 AM Kerkwijk,  
Nederland

08 *Afbeelding van de tekening of het model*  
ZIE AFBEELDING(EN)

11 *Vermelding van het voortbrengsel gevolgd door de aanduiding van de klasse(n) en onderklasse(n)*

Zitting voor stoel (zitinrichting) (kl 6-01).

12 *Beschrijving van de kenmerkende eigenschappen van het nieuwe uiterlijk van het voortbrengsel; in voorkomend geval, vermelding van de onderdelen van de tekening of het model waarop de kleuren betrekking hebben*  
"Kunststof stoel (zitting met rugleuning). In de onderkant van de zitting bevindt zich een uitsparing globaal ter grootte van de korte zijkant van een bierkrat. In de rand aan de voorzijde van de stoel is een opener aangebracht. Een deel van de ribben aan de zijkanen van de achterkant van de stoel vertoont een holling overeenkomstig de bolling van de stoel aan de tegenoverliggende (voor)zijde."

14 *Vermelding van de naam van de werkelijke ontwerper van de tekening*  
MELSE Jaco

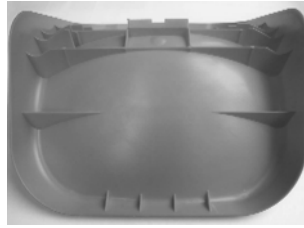

01 *Inschrijvingsnummer*  
**39189-00**

*Nummer en dagtekening (dag en uur) van het depot*

84414-00 31.05.2012 , 08.00

*Datum inschrijving*

17.10.2012 ,

02 *Vervaldatum*  
31.05.2017

03 *Naam van de deposant*  
Homeij Oosterwijk B.V.

04 *Adres (straat en nummer) van de deposant*  
Nijverheidsweg 9 a

05 *Postcode, plaats en land van de deposant*  
5061 KK Oosterwijk,  
Nederland

08 *Afbeelding van de tekening of het model*  
ZIE AFBEELDING(EN)

09 *Vermelding van de kleur(en)*  
zilverkleurig

11 *Vermelding van het voortbrengsel gevolgd door de aanduiding van de klasse(n) en onderklasse(n)*

Hefteindstuk van mes (kl 7-03).

12 *Beschrijving van de kenmerkende eigenschappen van het nieuwe uiterlijk van het voortbrengsel; in voorkomend geval, vermelding van de onderdelen van de tekening of het model waarop de kleuren betrekking hebben*

Hefteindstuk van keukenmes met logo gravering.



01 *Inschrijvingsnummer*  
**39190-00**

*Nummer en dagtekening (dag en uur) van het depot*

84415-00 31.05.2012 , 08.00

*Datum inschrijving*

17.10.2012 ,

02 *Vervaldatum*  
31.05.2017

03 *Naam van de deposant*  
Homeij Oosterwijk B.V.

04 *Adres (straat en nummer) van de deposant*  
Nijverheidsweg 9 a

05 *Postcode, plaats en land van de deposant*  
5061 KK Oosterwijk,  
Nederland

08 *Afbeelding van de tekening of het model*  
ZIE AFBEELDING(EN)

09 *Vermelding van de kleur(en)*  
zilverkleurig, zwart

11 *Vermelding van het voortbrengsel gevolgd door de aanduiding van de klasse(n) en onderklasse(n)*

Hefteindstuk van mes (kl 7-03).

12 *Beschrijving van de kenmerkende eigenschappen van het nieuwe uiterlijk van het voortbrengsel; in voorkomend geval, vermelding van de onderdelen van de tekening of het model waarop de kleuren betrekking hebben*  
Hefteindstuk van keukenmes met logo gravering.



01 *Inschrijvingsnummer*  
**39191-00**

*Nummer en dagtekening (dag en uur) van het depot*

84417-00 26.04.2012 , 15.00

*Datum inschrijving*

06.11.2012 ,

02 *Vervaldatum*  
26.04.2017

03 *Naam van de deposant*  
Hugo Timmermans

04 *Adres (straat en nummer) van de deposant*  
Noordermarkt 40-2

05 *Postcode, plaats en land van de deposant*  
1015 NA Amsterdam,  
Nederland

08 *Afbeelding van de tekening of het model*  
ZIE AFBEELDING(EN)

11 *Vermelding van het voortbrengsel gevolgd door de aanduiding van de klasse(n) en onderklasse(n)*

Rooster (grill) (kl 7-02).

12 *Beschrijving van de kenmerkende eigenschappen van het nieuwe uiterlijk van het voortbrengsel; in voorkomend geval, vermelding van de onderdelen van de tekening of het model waarop de kleuren betrekking hebben*

De grill is van gietijzer en heeft een vlakke bovenkant, vierkante diagonaal

gepositioneerde gaten en een driehoekige doorsnede van de gietijzeren staven.

- 14 *Vermelding van de naam van de werkelijke ontwerper van de tekening*  
TIMMERMANS Hugo

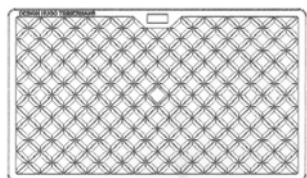
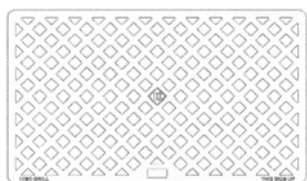

- 01 *Inschrijvingsnummer*  
**39192-00**  
*Nummer en dagtekening (dag en uur) van het depot*  
84422-00 02.05.2012 , 08.00  
*Datum inschrijving*  
31.10.2012 ,  
02 *Vervaldatum*  
02.05.2017  
03 *Naam van de deposant*  
FYSELproducts V.O.F.  
04 *Adres (straat en nummer) van de deposant*  
Gesloten stad 15  
05 *Postcode, plaats en land van de deposant*  
3823 DP Amersfoort,  
Nederland  
08 *Afbeelding van de tekening of het model*  
ZIE AFBEELDING(EN)  
11 *Vermelding van het voortbrengsel gevolgd door de aanduiding van de klasse(n) en onderklasse(n)*  
Biertray (kl 9-03, 05).  
14 *Vermelding van de naam van de werkelijke ontwerper van de tekening*  
JANSEN Dennis

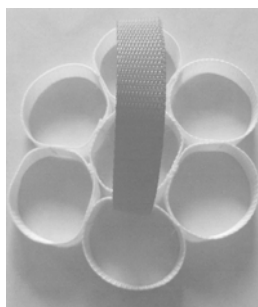
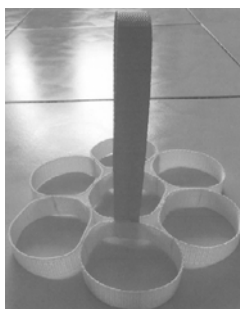

- 01 *Inschrijvingsnummer*  
**39193-00**  
*Nummer en dagtekening (dag en uur) van het depot*  
84425-00 03.05.2012 , 08.00  
*Datum inschrijving*  
31.10.2012 ,  
02 *Vervaldatum*  
03.05.2017  
03 *Naam van de deposant*  
Jansen Engineering BV  
04 *Adres (straat en nummer) van de deposant*  
Harselaarseweg 32  
05 *Postcode, plaats en land van de deposant*  
3771 MB Barneveld,  
Nederland  
08 *Afbeelding van de tekening of het model*  
ZIE AFBEELDING(EN)  
11 *Vermelding van het voortbrengsel gevolgd door de aanduiding van de klasse(n) en onderklasse(n)*  
Paneel voor scheidingswand (kl 25-01, 02).  
12 *Beschrijving van de kenmerkende eigenschappen van het nieuwe uiterlijk van het voortbrengsel; in voorkomend geval, vermelding van de onderdelen van de tekening of het model waarop de kleuren betrekking hebben*  
Gaas paneel voorzien van verschillende maaswijdtes.  
14 *Vermelding van de naam van de werkelijke ontwerper van de tekening*  
VAN ROEKEL Henk



- 01 *Inschrijvingsnummer*  
**39194-00**  
*Nummer en dagtekening (dag en uur) van het depot*  
84435-00 09.05.2012 , 16.52  
*Datum inschrijving*  
31.10.2012 ,  
02 *Vervaldatum*  
09.05.2017  
03 *Naam van de deposant*  
Shenzhen Dicolor Optoelectronics Co., Ltd.  
04 *Adres (straat en nummer) van de deposant*  
Dicolor Industry Park, Yonghe Road,  
Fuyong Town  
05 *Postcode, plaats en land van de deposant*  
Bao'an District, Shenzhen,  
China  
06 *Naam en adres van de gemachtigde of vermelding van het correspondentie-adres van de deposant*  
Landmark B.V.  
Drentsestraat 4  
3812 EH Amersfoort  
Nederland.  
08 *Afbeelding van de tekening of het model*  
ZIE AFBEELDING(EN)  
11 *Vermelding van het voortbrengsel gevolgd door de aanduiding van de klasse(n) en onderklasse(n)*  
LED display voor werktuigmachine (kl 10-05, 06; 26-04).  
13 *Recht van voorrang als bedoeld in artikel 4 van het verdrag van Parijs tot bescherming van de Industriële Eigendom*  
China, dd. 11 11 2011, nr. 201130418624.2, Shenzhen Dicolor Optoelectronics Co., Ltd.  
14 *Vermelding van de naam van de werkelijke ontwerper van de tekening*  
XU Chenai; WANG Wenping; LIU Jianhua

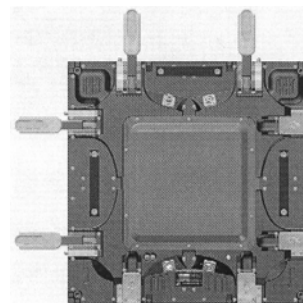
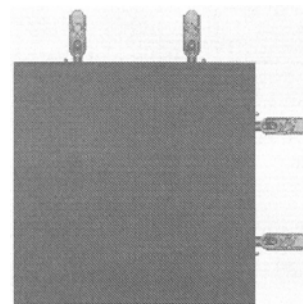





01 Numéro d'enregistrement  
**39195-01**

Numéro, date et heure du dépôt  
84436-01 11.05.2012 , 16.04  
Date de l'enregistrement  
10.10.2012 ,

02 Date d'échéance  
11.05.2017

03 Nom du déposant  
TANNOIA Giovanni

04 Adresse (rue et numéro) du déposant  
Voie de l' Air Pur 207

05 Code postal, localité et pays du déposant  
4052 Beaufays,  
Belgique

08 Reproduction du dessin ou modèle  
VOIR REPRODUCTION(S)

11 Indication du produit suivi de la (des)  
classe(s) et de la (des) sous-classe(s)  
Cendrier-poubelle (cl 9-09; 27-03).

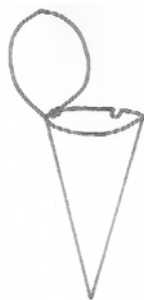

01 Numéro d'enregistrement  
**39195-02**

Numéro, date et heure du dépôt  
84436-02 11.05.2012 , 16.04  
Date de l'enregistrement  
10.10.2012 ,

02 Date d'échéance  
11.05.2017

03 Nom du déposant  
TANNOIA Giovanni

04 Adresse (rue et numéro) du déposant  
Voie de l' Air Pur 207

05 Code postal, localité et pays du déposant  
4052 Beaufays,  
Belgique

08 Reproduction du dessin ou modèle  
VOIR REPRODUCTION(S)

11 Indication du produit suivi de la (des)  
classe(s) et de la (des) sous-classe(s)  
Cendrier-poubelle (cl 9-09; 27-03).



01 Numéro d'enregistrement  
**39195-03**

Numéro, date et heure du dépôt  
84436-03 11.05.2012 , 16.04  
Date de l'enregistrement  
10.10.2012 ,

02 Date d'échéance  
11.05.2017

03 Nom du déposant  
TANNOIA Giovanni

04 Adresse (rue et numéro) du déposant  
Voie de l' Air Pur 207

05 Code postal, localité et pays du déposant  
4052 Beaufays,  
Belgique

08 Reproduction du dessin ou modèle  
VOIR REPRODUCTION(S)

11 Indication du produit suivi de la (des)  
classe(s) et de la (des) sous-classe(s)  
Cendrier-poubelle (cl 9-09; 27-03).

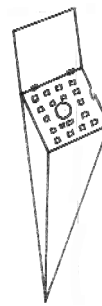

01 Numéro d'enregistrement  
**39195-04**

Numéro, date et heure du dépôt  
84436-04 11.05.2012 , 16.04  
Date de l'enregistrement  
10.10.2012 ,

02 Date d'échéance  
11.05.2017

03 Nom du déposant  
TANNOIA Giovanni

04 Adresse (rue et numéro) du déposant  
Voie de l' Air Pur 207

05 Code postal, localité et pays du déposant  
4052 Beaufays,  
Belgique

08 Reproduction du dessin ou modèle  
VOIR REPRODUCTION(S)

11 Indication du produit suivi de la (des)  
classe(s) et de la (des) sous-classe(s)  
Cendrier-poubelle (cl 9-09; 27-03).

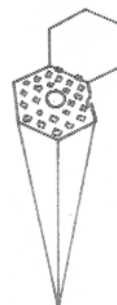

01 Numéro d'enregistrement  
**39195-05**

Numéro, date et heure du dépôt  
84436-05 11.05.2012 , 16.04  
Date de l'enregistrement  
10.10.2012 ,

02 Date d'échéance  
11.05.2017

03 Nom du déposant  
TANNOIA Giovanni

04 Adresse (rue et numéro) du déposant  
Voie de l' Air Pur 207

05 Code postal, localité et pays du déposant  
4052 Beaufays,  
Belgique

08 Reproduction du dessin ou modèle  
VOIR REPRODUCTION(S)

- 11 *Indication du produit suivi de la (des) classe(s) et de la (des) sous-classe(s)*  
Cendrier-poubelle (cl 9-09; 27-03).



- 01 *Inschrijvingsnummer*  
**39196-00**

*Nummer en dagtekening (dag en uur) van het depot*

84438-00 15.08.2012 , 08.00

*Datum inschrijving*

28.09.2012 ,

- 02 *Vervaldatum*  
15.08.2017

- 03 *Naam van de depositant*  
Rob Coenraads

- 04 *Adres (straat en nummer) van de depositant*  
Dorpsstraat 90 A

- 05 *Postcode, plaats en land van de depositant*  
4861 AD Chaam,  
Nederland

- 08 *Afbeelding van de tekening of het model*  
ZIE AFBEELDING(EN)

- 11 *Vermelding van het voortbrengsel gevolgd door de aanduiding van de klasse(n) en onderklasse(n)*  
Borstel voor velgen (kl 4-03).

- 14 *Vermelding van de naam van de werkelijke ontwerper van de tekening*  
COENRAADS Rob



- 01 *Inschrijvingsnummer*  
**39197-00**

*Nummer en dagtekening (dag en uur) van het depot*

84441-00 18.05.2012 , 08.00

*Datum inschrijving*

30.10.2012 ,

- 02 *Vervaldatum*  
18.05.2017

- 03 *Naam van de depositant*  
Belcardo nv

- 04 *Adres (straat en nummer) van de depositant*  
Noenendal 17

- 05 *Postcode, plaats en land van de depositant*  
9700 Oudenaarde,  
Nederland

- 08 *Afbeelding van de tekening of het model*  
ZIE AFBEELDING(EN)

- 11 *Vermelding van het voortbrengsel gevolgd door de aanduiding van de klasse(n) en onderklasse(n)*  
Parasolhoes (kl 3-01, 03).

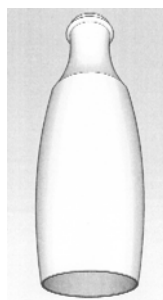

- 01 *Inschrijvingsnummer*  
**39198-00**

*Nummer en dagtekening (dag en uur) van het depot*

84443-00 21.05.2012 , 13.06

*Datum inschrijving*

09.10.2012 ,

- 02 *Vervaldatum*  
21.05.2017

- 03 *Naam van de depositant*  
Cattano Giorgio

- 04 *Adres (straat en nummer) van de depositant*  
Van Oldenbarneveldstraat 4-1

- 05 *Postcode, plaats en land van de depositant*  
1052 KA Amsterdam,  
Nederland

- 08 *Afbeelding van de tekening of het model*  
ZIE AFBEELDING(EN)

- 11 *Vermelding van het voortbrengsel gevolgd door de aanduiding van de klasse(n) en onderklasse(n)*  
Lamp (kl 26-05).

- 14 *Vermelding van de naam van de werkelijke ontwerper van de tekening*  
CATTANO Giorgio

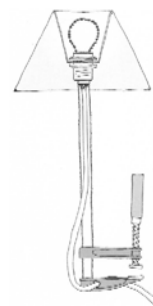

- 01 *Inschrijvingsnummer*  
**39199-00**

*Nummer en dagtekening (dag en uur) van het depot*

84456-00 29.05.2012 , 10.03

*Datum inschrijving*

06.11.2012 ,

- 02 *Vervaldatum*  
29.05.2017

- 03 *Naam van de depositant*  
BOON Marjan

- 04 *Adres (straat en nummer) van de depositant*  
Jonge Buorren 1

- 05 *Postcode, plaats en land van de depositant*  
8493 LX Terherne,  
Nederland

- 08 *Afbeelding van de tekening of het model*  
ZIE AFBEELDING(EN)

- 11 *Vermelding van het voortbrengsel gevolgd door de aanduiding van de klasse(n) en onderklasse(n)*  
Vuurkorf (kl 23-03).

- 14 *Vermelding van de naam van de werkelijke ontwerper van de tekening*  
BOON Marjan





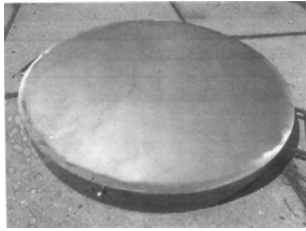

- 01 *Inschrijvingsnummer*  
**39200-01**  
*Nummer en dagtekening (dag en uur) van het depot*  
84459-01 06.08.2012 , 08.00  
*Datum inschrijving*  
30.10.2012 ,
- 02 *Vervaldatum*  
06.08.2017
- 03 *Naam van de deposant*  
Van Nifterik Holland B.V.
- 04 *Adres (straat en nummer) van de deposant*  
Bonnetstraat 40
- 05 *Postcode, plaats en land van de deposant*  
6718 XN Ede,  
Nederland
- 08 *Afbeelding van de tekening of het model*  
ZIE AFBEELDING(EN)
- 11 *Vermelding van het voortbrengsel gevolgd door de aanduiding van de klasse(n) en onderklasse(n)*  
Plantensteun (kl 8-08).
- 12 *Beschrijving van de kenmerkende eigenschappen van het nieuwe uiterlijk van het voortbrengsel; in voorkomend geval, vermelding van de onderdelen van de tekening of het model waarop de kleuren betrekking hebben*  
Bevat delen uit (half) ruwe bamboe schil.
- 14 *Vermelding van de naam van de werkelijke ontwerper van de tekening*  
VAN NIFTERIK Alex

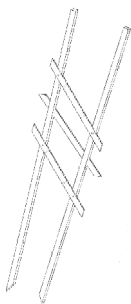

- 01 *Inschrijvingsnummer*  
**39200-02**  
*Nummer en dagtekening (dag en uur) van het depot*  
84459-02 06.08.2012 , 08.00  
*Datum inschrijving*  
30.10.2012 ,
- 02 *Vervaldatum*  
06.08.2017

- 03 *Naam van de deposant*  
Van Nifterik Holland B.V.
- 04 *Adres (straat en nummer) van de deposant*  
Bonnetstraat 40
- 05 *Postcode, plaats en land van de deposant*  
6718 XN Ede,  
Nederland
- 08 *Afbeelding van de tekening of het model*  
ZIE AFBEELDING(EN)
- 11 *Vermelding van het voortbrengsel gevolgd door de aanduiding van de klasse(n) en onderklasse(n)*  
Plantensteun (kl 8-08).
- 12 *Beschrijving van de kenmerkende eigenschappen van het nieuwe uiterlijk van het voortbrengsel; in voorkomend geval, vermelding van de onderdelen van de tekening of het model waarop de kleuren betrekking hebben*  
Bevat delen uit (half) ruwe bamboe schil.
- 14 *Vermelding van de naam van de werkelijke ontwerper van de tekening*  
VAN NIFTERIK Alex

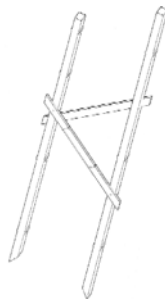

- 01 *Inschrijvingsnummer*  
**39201-01**  
*Nummer en dagtekening (dag en uur) van het depot*  
84460-01 06.08.2012 , 08.00  
*Datum inschrijving*  
31.10.2012 ,
- 02 *Vervaldatum*  
06.08.2017
- 03 *Naam van de deposant*  
Van Nifterik Holland B.V.
- 04 *Adres (straat en nummer) van de deposant*  
Bonnetstraat 40
- 05 *Postcode, plaats en land van de deposant*  
6718 XN Ede,  
Nederland
- 08 *Afbeelding van de tekening of het model*  
ZIE AFBEELDING(EN)
- 11 *Vermelding van het voortbrengsel gevolgd door de aanduiding van de klasse(n) en onderklasse(n)*  
Plantensteun (kl 8-08).
- 12 *Beschrijving van de kenmerkende eigenschappen van het nieuwe uiterlijk van het voortbrengsel; in voorkomend geval, vermelding van de onderdelen van de tekening of het model waarop de kleuren betrekking hebben*  
Bevat delen van staal (-kabel).
- 14 *Vermelding van de naam van de werkelijke ontwerper van de tekening*  
VAN NIFTERIK Alex



- 01 *Inschrijvingsnummer*  
**39201-02**  
*Nummer en dagtekening (dag en uur) van het depot*  
84460-02 06.08.2012 , 08.00  
*Datum inschrijving*  
31.10.2012 ,
- 02 *Vervaldatum*  
06.08.2017
- 03 *Naam van de deposant*  
Van Nifterik Holland B.V.
- 04 *Adres (straat en nummer) van de deposant*  
Bonnetstraat 40
- 05 *Postcode, plaats en land van de deposant*  
6718 XN Ede,  
Nederland
- 08 *Afbeelding van de tekening of het model*  
ZIE AFBEELDING(EN)
- 11 *Vermelding van het voortbrengsel gevolgd door de aanduiding van de klasse(n) en onderklasse(n)*  
Plantensteun (kl 8-08).
- 12 *Beschrijving van de kenmerkende eigenschappen van het nieuwe uiterlijk van het voortbrengsel; in voorkomend geval, vermelding van de onderdelen van de tekening of het model waarop de kleuren betrekking hebben*  
Bevat delen van staal (-kabel).

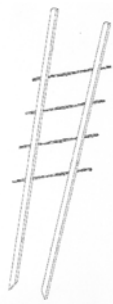

- 01 *Inschrijvingsnummer*  
**39202-00**  
*Nummer en dagtekening (dag en uur) van het depot*  
84462-00 31.05.2012 , 12.20  
*Datum inschrijving*  
31.10.2012 ,
- 02 *Vervaldatum*  
31.05.2017

- 03 *Naam van de deposant*  
Maaiers Verschueren,  
Besloten vennootschap met beperkte  
aansprakelijkheid
- 04 *Adres (straat en nummer) van de deposant*  
Veldstraat 43
- 05 *Postcode, plaats en land van de deposant*  
9080 Lochristi,  
Nederland
- 06 *Naam en adres van de gemachtigde of ver-  
melding van het correspondentie-adres van  
de deposant*  
GEVERS  
Holidaystraat 5  
B-1831 Diegem  
België.
- 08 *Afbeelding van de tekening of het model*  
ZIE AFBEELDING(EN)
- 11 *Vermelding van het voortbrengsel gevolgd  
door de aanduiding van de klasse(n) en  
onderklasse(n)*  
Uitlaat (kl 15-01).

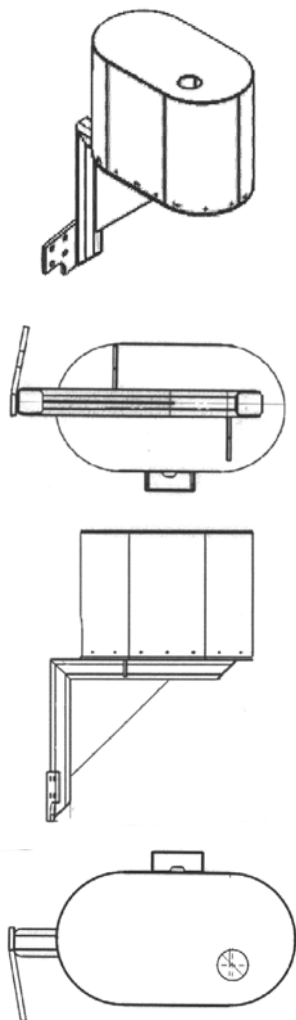

- 01 *Inschrijvingsnummer*  
**39203-00**  
*Nummer en dagtekening (dag en uur) van het  
depot*  
84466-00 06.06.2012 , 08.00  
*Datum inschrijving*  
22.10.2012 ,
- 02 *Vervaldatum*  
06.06.2017
- 03 *Naam van de deposant*  
Globalcom Industry S.A.
- 04 *Adres (straat en nummer) van de deposant*  
Bahnhofstrasse 84
- 05 *Postcode, plaats en land van de deposant*  
CH-8803 Rüschlikon,  
Zwitserland
- 06 *Naam en adres van de gemachtigde of ver-  
melding van het correspondentie-adres van  
de deposant*  
B.H.G. van der Bunt  
Bredestraat 9  
4823 ZA Breda  
Nederland.
- 08 *Afbeelding van de tekening of het model*  
ZIE AFBEELDING(EN)
- 09 *Vermelding van de kleur(en)*  
bruin, goud, rood, blauw, zwart

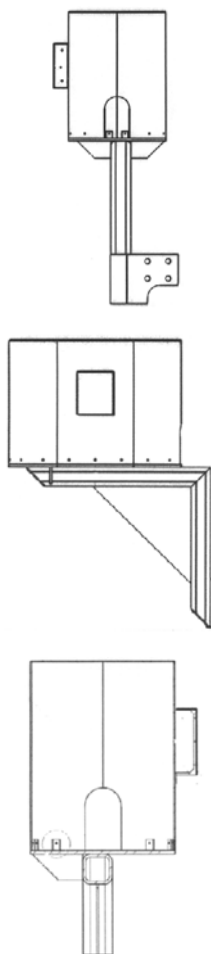

- 11 *Vermelding van het voortbrengsel gevolgd  
door de aanduiding van de klasse(n) en  
onderklasse(n)*  
Grafisch symbool (kl 32-00).



- 01 *Inschrijvingsnummer*  
**39204-00**  
*Nummer en dagtekening (dag en uur) van het  
depot*  
84467-00 01.08.2012 , 08.00  
*Datum inschrijving*  
30.10.2012 ,
- 02 *Vervaldatum*  
01.08.2017
- 03 *Naam van de deposant*  
Barista Technology BV
- 04 *Adres (straat en nummer) van de deposant*  
De Groene Haven 39
- 05 *Postcode, plaats en land van de deposant*  
2627 CB Delft,  
Nederland
- 08 *Afbeelding van de tekening of het model*  
ZIE AFBEELDING(EN)
- 11 *Vermelding van het voortbrengsel gevolgd  
door de aanduiding van de klasse(n) en  
onderklasse(n)*  
Koffiestamper automaat (kl 7-02).
- 14 *Vermelding van de naam van de werkelijke  
ontwerper van de tekening*  
PLUIMERS Laurens



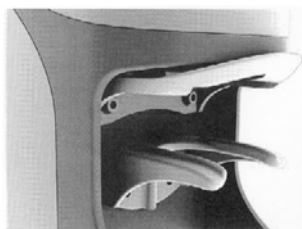
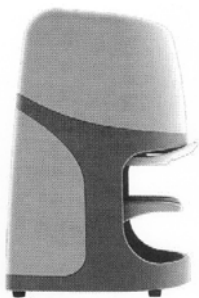

01 *Inschrijvingsnummer*

**39205-00**

*Nummer en dagtekening (dag en uur) van het depot*

84468-00 11.06.2012 , 14.00

*Datum inschrijving*

30.10.2012 ,

02 *Vervaldatum*

11.06.2017

03 *Naam van de deposant*

Hermanus Joseph Romualdus Maria  
Van Blokland

04 *Adres (straat en nummer) van de deposant*

Kerkegaarden 13

05 *Postcode, plaats en land van de deposant*

7271 DL Borculo,  
Nederland

08 *Afbeelding van de tekening of het model*

ZIE AFBEELDING(EN)

11 *Vermelding van het voortbrengsel gevolgd door de aanduiding van de klasse(n) en onderklasse(n)*

Kinderstoel (kl 6-01).

14 *Vermelding van de naam van de werkelijke ontwerper van de tekening*

VAN BLOKLAND Hermanus J.R.M.

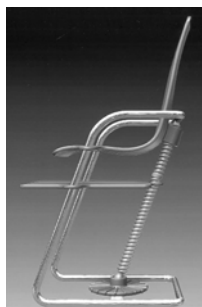
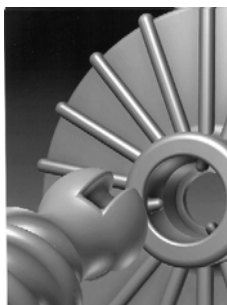
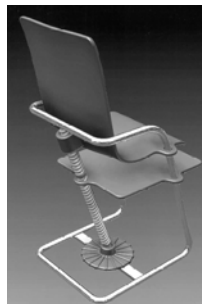

01 *Inschrijvingsnummer*

**39206-01**

*Nummer en dagtekening (dag en uur) van het depot*

84472-01 11.06.2012 , 08.00

*Datum inschrijving*

06.11.2012 ,

02 *Vervaldatum*

11.06.2017

03 *Naam van de deposant*

Heiko Balster

04 *Adres (straat en nummer) van de deposant*

Weverstraat 20

05 *Postcode, plaats en land van de deposant*

6862 DP Oosterbeek,  
Nederland

08 *Afbeelding van de tekening of het model*

ZIE AFBEELDING(EN)

11 *Vermelding van het voortbrengsel gevolgd door de aanduiding van de klasse(n) en onderklasse(n)*

Kruk (kl 6-01).

14 *Vermelding van de naam van de werkelijke ontwerper van de tekening*

BALSTER Heiko

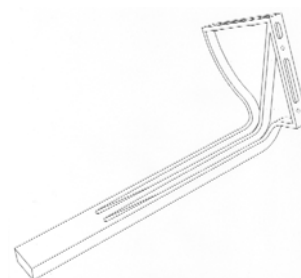
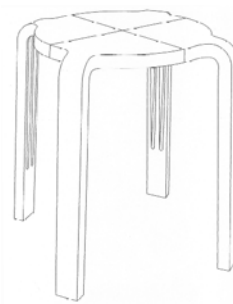

01 *Inschrijvingsnummer*

**39206-02**

*Nummer en dagtekening (dag en uur) van het depot*

84472-02 11.06.2012 , 08.00

*Datum inschrijving*

06.11.2012 ,

02 *Vervaldatum*

11.06.2017

03 *Naam van de deposant*

Heiko Balster

04 *Adres (straat en nummer) van de deposant*

Weverstraat 20

05 *Postcode, plaats en land van de deposant*

6862 DP Oosterbeek,  
Nederland

08 *Afbeelding van de tekening of het model*

ZIE AFBEELDING(EN)

11 *Vermelding van het voortbrengsel gevolgd door de aanduiding van de klasse(n) en onderklasse(n)*

Stoel (kl 6-01).

14 *Vermelding van de naam van de werkelijke ontwerper van de tekening*

BALSTER Heiko

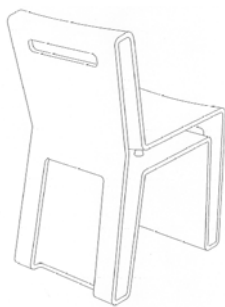

01 *Inschrijvingsnummer***39206-03***Nummer en dagtekening (dag en uur) van het depot*

84472-03 11.06.2012 , 08.00

*Datum inschrijving*

06.11.2012 ,

02 *Vervaldatum*

11.06.2017

03 *Naam van de deposant*

Heiko Balster

04 *Adres (straat en nummer) van de deposant*

Weverstraat 20

05 *Postcode, plaats en land van de deposant*6862 DP Oosterbeek,  
Nederland08 *Afbeelding van de tekening of het model*

ZIE AFBEELDING(EN)

11 *Vermelding van het voortbrengsel gevolgd door de aanduiding van de klasse(n) en onderklasse(n)*

Stoel (kl 6-01).

14 *Vermelding van de naam van de werkelijke ontwerper van de tekening*

BALSTER Heiko

01 *Inschrijvingsnummer***39206-04***Nummer en dagtekening (dag en uur) van het depot*

84472-04 11.06.2012 , 08.00

*Datum inschrijving*

06.11.2012 ,

02 *Vervaldatum*

11.06.2017

03 *Naam van de deposant*

Heiko Balster

04 *Adres (straat en nummer) van de deposant*

Weverstraat 20

05 *Postcode, plaats en land van de deposant*6862 DP Oosterbeek,  
Nederland08 *Afbeelding van de tekening of het model*

ZIE AFBEELDING(EN)

11 *Vermelding van het voortbrengsel gevolgd door de aanduiding van de klasse(n) en onderklasse(n)*

Stoel (kl 6-01).

14 *Vermelding van de naam van de werkelijke ontwerper van de tekening*

BALSTER Heiko

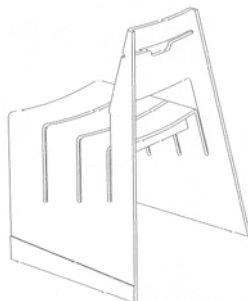
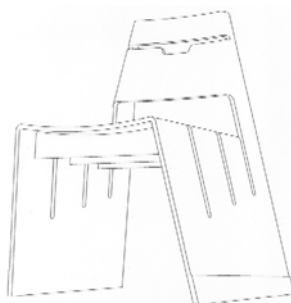
01 *Inschrijvingsnummer***39206-05***Nummer en dagtekening (dag en uur) van het depot*

84472-05 11.06.2012 , 08.00

*Datum inschrijving*

06.11.2012 ,

02 *Vervaldatum*

11.06.2017

03 *Naam van de deposant*

Heiko Balster

04 *Adres (straat en nummer) van de deposant*

Weverstraat 20

05 *Postcode, plaats en land van de deposant*6862 DP Oosterbeek,  
Nederland08 *Afbeelding van de tekening of het model*

ZIE AFBEELDING(EN)

11 *Vermelding van het voortbrengsel gevolgd door de aanduiding van de klasse(n) en onderklasse(n)*

Stoel (kl 6-01).

14 *Vermelding van de naam van de werkelijke ontwerper van de tekening*

BALSTER Heiko

01 *Inschrijvingsnummer***39206-06***Nummer en dagtekening (dag en uur) van het depot*

84472-06 11.06.2012 , 08.00

*Datum inschrijving*

06.11.2012 ,

02 *Vervaldatum*

11.06.2017

03 *Naam van de deposant*

Heiko Balster

04 *Adres (straat en nummer) van de deposant*

Weverstraat 20

05 *Postcode, plaats en land van de deposant*6862 DP Oosterbeek,  
Nederland08 *Afbeelding van de tekening of het model*

ZIE AFBEELDING(EN)

11 *Vermelding van het voortbrengsel gevolgd door de aanduiding van de klasse(n) en onderklasse(n)*Verbindingslement voor tafel (kl 6-03,  
06).14 *Vermelding van de naam van de werkelijke ontwerper van de tekening*

BALSTER Heiko

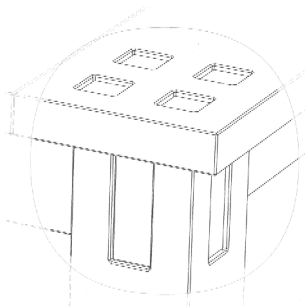
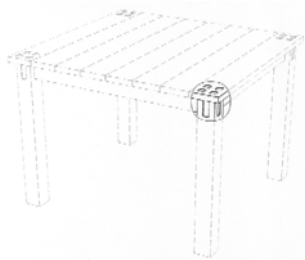
01 *Inschrijvingsnummer***39206-07***Nummer en dagtekening (dag en uur) van het depot*

84472-07 11.06.2012 , 08.00

*Datum inschrijving*

06.11.2012 ,

02 *Vervaldatum*

11.06.2017

03 *Naam van de deposant*

Heiko Balster

04 *Adres (straat en nummer) van de deposant*

Weverstraat 20

05 *Postcode, plaats en land van de deposant*6862 DP Oosterbeek,  
Nederland08 *Afbeelding van de tekening of het model*

ZIE AFBEELDING(EN)

11 *Vermelding van het voortbrengsel gevolgd door de aanduiding van de klasse(n) en onderklasse(n)*

Kruk (kl 6-01).

14 *Vermelding van de naam van de werkelijke ontwerper van de tekening*

BALSTER Heiko

01 *Inschrijvingsnummer***39206-08***Nummer en dagtekening (dag en uur) van het depot*

84472-08 11.06.2012 , 08.00

*Datum inschrijving*

06.11.2012 ,

02 *Vervaldatum*

11.06.2017

03 *Naam van de deposant*

Heiko Balster

04 *Adres (straat en nummer) van de deposant*

Weverstraat 20

05 *Postcode, plaats en land van de deposant*6862 DP Oosterbeek,  
Nederland08 *Afbeelding van de tekening of het model*

ZIE AFBEELDING(EN)

11 *Vermelding van het voortbrengsel gevolgd door de aanduiding van de klasse(n) en onderklasse(n)*

Set profilen voor zitmeubel (kl 6-01).

14 *Vermelding van de naam van de werkelijke ontwerper van de tekening*

BALSTER Heiko

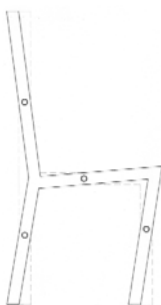
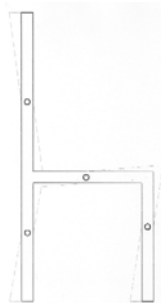
01 *Inschrijvingsnummer***39206-09***Nummer en dagtekening (dag en uur) van het depot*

84472-09 11.06.2012 , 08.00

*Datum inschrijving*

06.11.2012 ,

02 *Vervaldatum*

11.06.2017

03 *Naam van de deposant*

Heiko Balster

04 *Adres (straat en nummer) van de deposant*

Weverstraat 20

05 *Postcode, plaats en land van de deposant*6862 DP Oosterbeek,  
Nederland08 *Afbeelding van de tekening of het model*

ZIE AFBEELDING(EN)

11 *Vermelding van het voortbrengsel gevolgd door de aanduiding van de klasse(n) en onderklasse(n)*

Bestek (kl 7-03).

14 *Vermelding van de naam van de werkelijke ontwerper van de tekening*

BALSTER Heiko

01 *Inschrijvingsnummer***39206-10***Nummer en dagtekening (dag en uur) van het depot*

84472-10 11.06.2012 , 08.00

*Datum inschrijving*

06.11.2012 ,

02 *Vervaldatum*

11.06.2017

03 *Naam van de deposant*

Heiko Balster

04 *Adres (straat en nummer) van de deposant*

Weverstraat 20

05 *Postcode, plaats en land van de deposant*6862 DP Oosterbeek,  
Nederland08 *Afbeelding van de tekening of het model*

ZIE AFBEELDING(EN)

11 *Vermelding van het voortbrengsel gevolgd door de aanduiding van de klasse(n) en onderklasse(n)*

Glas (kl 7-01).

14 *Vermelding van de naam van de werkelijke ontwerper van de tekening*

BALSTER Heiko



01 *Inschrijvingsnummer*  
**39206-11**

*Nummer en dagtekening (dag en uur) van het depot*

84472-11 11.06.2012 , 08.00

*Datum inschrijving*

06.11.2012 ,

02 *Vervaldatum*

11.06.2017

03 *Naam van de deposant*

Heiko Balster

04 *Adres (straat en nummer) van de deposant*  
Weverstraat 20

05 *Postcode, plaats en land van de deposant*  
6862 DP Oosterbeek,  
Nederland

08 *Afbeelding van de tekening of het model*  
ZIE AFBEELDING(EN)

11 *Vermelding van het voortbrengsel gevolgd door de aanduiding van de klasse(n) en onderklasse(n)*  
Glas (kl 7-01).

14 *Vermelding van de naam van de werkelijke ontwerper van de tekening*  
BALSTER Heiko



01 *Inschrijvingsnummer*  
**39206-12**

*Nummer en dagtekening (dag en uur) van het depot*

84472-12 11.06.2012 , 08.00

*Datum inschrijving*

06.11.2012 ,

02 *Vervaldatum*

11.06.2017

03 *Naam van de deposant*

Heiko Balster

04 *Adres (straat en nummer) van de deposant*  
Weverstraat 20

05 *Postcode, plaats en land van de deposant*  
6862 DP Oosterbeek,  
Nederland

08 *Afbeelding van de tekening of het model*  
ZIE AFBEELDING(EN)

11 *Vermelding van het voortbrengsel gevolgd door de aanduiding van de klasse(n) en onderklasse(n)*  
Glas (kl 7-01).

14 *Vermelding van de naam van de werkelijke ontwerper van de tekening*  
BALSTER Heiko



01 *Inschrijvingsnummer*  
**39207-00**

*Nummer en dagtekening (dag en uur) van het depot*

84474-00 13.06.2012 , 08.00

*Datum inschrijving*

30.10.2012 ,

02 *Vervaldatum*

13.06.2017

03 *Naam van de deposant*

safnyhok BV

04 *Adres (straat en nummer) van de deposant*  
Chromiedijk 73

05 *Postcode, plaats en land van de deposant*  
4706 EV Roosendaal,  
Nederland

08 *Afbeelding van de tekening of het model*  
ZIE AFBEELDING(EN)

11 *Vermelding van het voortbrengsel gevolgd door de aanduiding van de klasse(n) en onderklasse(n)*  
Kinderstoel (kl 6-01).

14 *Vermelding van de naam van de werkelijke ontwerper van de tekening*  
VAN DEN BERG Hans

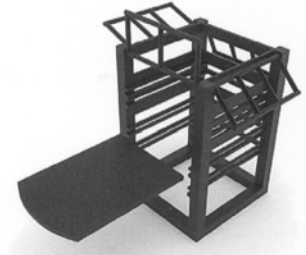

01 *Inschrijvingsnummer*  
**39208-01**

*Nummer en dagtekening (dag en uur) van het depot*

84476-01 13.06.2012 , 09.45

*Datum inschrijving*

07.11.2012 ,

02 *Vervaldatum*

13.06.2017

03 *Naam van de deposant*

Johan Thomas van Oostrum

04 *Adres (straat en nummer) van de deposant*  
Havenstraat 20A

05 *Postcode, plaats en land van de deposant*  
1211 KM Hilversum,  
Nederland

06 *Naam en adres van de gemachtigde of vermelding van het correspondentie-adres van de deposant*

Intellectueel Eigendomadvocaten

Willemsparkweg 34

1071 HG Amsterdam

Nederland.

08 *Afbeelding van de tekening of het model*  
ZIE AFBEELDING(EN)

11 *Vermelding van het voortbrengsel gevolgd door de aanduiding van de klasse(n) en onderklasse(n)*

Apneu (kl 24-01, 02).

14 *Vermelding van de naam van de werkelijke ontwerper van de tekening*  
VAN OOSTRUM Johan Thomas



01 *Inschrijvingsnummer*  
**39208-02**

*Nummer en dagtekening (dag en uur) van het depot*

84476-02 13.06.2012 , 09.45

*Datum inschrijving*

07.11.2012 ,

- 02 *Vervaldatum*  
13.06.2017
- 03 *Naam van de deposant*  
Johan Thomas van Oostrum
- 04 *Adres (straat en nummer) van de deposant*  
Havenstraat 20A
- 05 *Postcode, plaats en land van de deposant*  
1211 KM Hilversum,  
Nederland
- 06 *Naam en adres van de gemachtigde of vermelding van het correspondentie-adres van de deposant*  
Intellectueel Eigendomadvocaten  
Willemsparkweg 34  
1071 HG Amsterdam  
Nederland.
- 08 *Afbeelding van de tekening of het model*  
ZIE AFBEELDING(EN)
- 11 *Vermelding van het voortbrengsel gevolgd door de aanduiding van de klasse(n) en onderklasse(n)*  
Apneu apparaat (kl 24-01, 02).



- 01 *Inschrijvingsnummer*  
**39209-00**  
*Nummer en dagtekening (dag en uur) van het depot*  
84485-00 28.06.2012 , 08.00  
*Datum inschrijving*  
06.11.2012 ,
- 02 *Vervaldatum*  
28.06.2017
- 03 *Naam van de deposant*  
St. Joris Ceramic Wall Systems B.V.
- 04 *Adres (straat en nummer) van de deposant*  
St. Jorisstraat 54
- 05 *Postcode, plaats en land van de deposant*  
5954 AP Beesel,  
Nederland
- 08 *Afbeelding van de tekening of het model*  
ZIE AFBEELDING(EN)
- 11 *Vermelding van het voortbrengsel gevolgd door de aanduiding van de klasse(n) en onderklasse(n)*  
Baksteen (kl 25-01, 02).
- 12 *Beschrijving van de kenmerkende eigenschappen van het nieuwe uiterlijk van het voortbrengsel; in voorkomend geval, vermelding van de onderdelen van de tekening of het model waarop de kleuren betrekking hebben*  
Baksteen met aan de strekzijde een, ten opzichte van het metselvlak, terugliggende bovenrand en aan de onderzijde een, ten opzichte van het metselvlak, naar onder uitstekende

rand. Achter de bovenrand is een over de lengte aangebrachte ribbel (dol) en achter de onderrand is een over de lengte aangebrachte uitsparing (hol).

- 14 *Vermelding van de naam van de werkelijke ontwerper van de tekening*  
PETERS Pieter

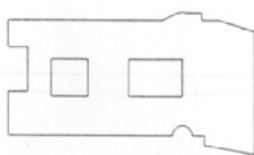
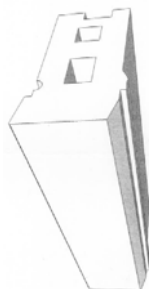

- 01 *Inschrijvingsnummer*  
**39210-01**  
*Nummer en dagtekening (dag en uur) van het depot*  
84535-01 26.09.2012 , 08.00  
*Datum inschrijving*  
06.11.2012 ,
- 02 *Vervaldatum*  
26.09.2017
- 03 *Naam van de deposant*  
Carolina Riffi Ollite-Hopman
- 04 *Adres (straat en nummer) van de deposant*  
Helmstok 37
- 05 *Postcode, plaats en land van de deposant*  
1319 CK Almere,  
Nederland
- 08 *Afbeelding van de tekening of het model*  
ZIE AFBEELDING(EN)
- 11 *Vermelding van het voortbrengsel gevolgd door de aanduiding van de klasse(n) en onderklasse(n)*  
Tas (kl 3-01).
- 14 *Vermelding van de naam van de werkelijke ontwerper van de tekening*  
RIFFIOLLITE - HOPMAN Carolina



- 01 *Inschrijvingsnummer*  
**39210-02**  
*Nummer en dagtekening (dag en uur) van het depot*  
84535-02 26.09.2012 , 08.00  
*Datum inschrijving*  
06.11.2012 ,
- 02 *Vervaldatum*  
26.09.2017
- 03 *Naam van de deposant*  
Carolina Riffi Ollite-Hopman
- 04 *Adres (straat en nummer) van de deposant*  
Helmstok 37
- 05 *Postcode, plaats en land van de deposant*  
1319 CK Almere,  
Nederland
- 08 *Afbeelding van de tekening of het model*  
ZIE AFBEELDING(EN)
- 11 *Vermelding van het voortbrengsel gevolgd door de aanduiding van de klasse(n) en onderklasse(n)*  
Tas (kl 3-01).
- 14 *Vermelding van de naam van de werkelijke ontwerper van de tekening*  
RIFFIOLLITE - HOPMAN Carolina



- 01 *Inschrijvingsnummer*  
**39211-00**  
*Nummer en dagtekening (dag en uur) van het depot*  
84562-00 11.09.2012 , 08.00  
*Datum inschrijving*  
07.11.2012 ,
- 02 *Vervaldatum*  
11.09.2017
- 03 *Naam van de deposant*  
Lars Zwirs;  
Jos Halfweg,

Kerkelaantje 1,  
1679 XA Midwoud

04 Adres (straat en nummer) van de deposant  
Paaldijk 62

05 Postcode, plaats en land van de deposant  
1689 WE Zwaag,  
Nederland

08 Afbeelding van de tekening of het model  
ZIE AFBEELDING(EN)

11 Vermelding van het voortbrengsel gevolgd  
door de aanduiding van de klasse(n) en  
onderklasse(n)

Stoel (kl 6-01).

14 Vermelding van de naam van de werkelijke  
ontwerper van de tekening  
ZWIRS Lars; HALFWEEG Jos



01 Inschrijvingsnummer  
**39212-00**

Nummer en dagtekening (dag en uur) van het  
depot

84575-00 19.09.2012 , 20.39

Datum inschrijving  
25.10.2012 ,

02 Vervaldatum  
19.09.2017

03 Naam van de deposant  
Cornelis Godefricus Goverde

04 Adres (straat en nummer) van de deposant  
Bakkerstraat 14

05 Postcode, plaats en land van de deposant  
4901 EA Oosterdrecht,  
Nederland

06 Naam en adres van de gemachtigde of ver-  
melding van het correspondentie-adres van  
de deposant

Jurimark  
Tolhuis 20-12  
6537 LW Nijmegen  
Nederland.

08 Afbeelding van de tekening of het model  
ZIE AFBEELDING(EN)

11 Vermelding van het voortbrengsel gevolgd  
door de aanduiding van de klasse(n) en  
onderklasse(n)

Fietsverankerung (kl 8-10; 25-01, 02).

14 Vermelding van de naam van de werkelijke  
ontwerper van de tekening  
GOVERDE Cornelis Godefridus

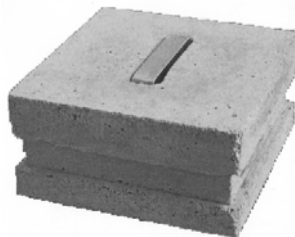

01 Inschrijvingsnummer  
**39213-01**

Nummer en dagtekening (dag en uur) van het  
depot

84599-01 26.09.2012 , 08.00

Datum inschrijving  
07.11.2012 ,

02 Vervaldatum  
26.09.2017

03 Naam van de deposant  
P&T Uitgevers v.o.f.

04 Adres (straat en nummer) van de deposant  
Langenhof 19

05 Postcode, plaats en land van de deposant  
5071 TM Udenhout,  
Nederland

06 Naam en adres van de gemachtigde of ver-  
melding van het correspondentie-adres van  
de deposant

EQUO advocaten  
De Lind 4  
5061 HW Oisterwijk  
Nederland.

08 Afbeelding van de tekening of het model  
ZIE AFBEELDING(EN)

11 Vermelding van het voortbrengsel gevolgd  
door de aanduiding van de klasse(n) en  
onderklasse(n)

Grafisch symbool (kl 32-00).

14 Vermelding van de naam van de werkelijke  
ontwerper van de tekening  
VAN DE VEN Tracy



01 Inschrijvingsnummer  
**39213-02**

Nummer en dagtekening (dag en uur) van het  
depot

84599-02 26.09.2012 , 08.00

Datum inschrijving  
07.11.2012 ,

02 Vervaldatum  
26.09.2017

03 Naam van de deposant  
P&T Uitgevers v.o.f.

04 Adres (straat en nummer) van de deposant  
Langenhof 19

05 Postcode, plaats en land van de deposant  
5071 TM Udenhout,  
Nederland

06 Naam en adres van de gemachtigde of ver-  
melding van het correspondentie-adres van  
de deposant

EQUO advocaten  
De Lind 4  
5061 HW Oisterwijk  
Nederland.

08 Afbeelding van de tekening of het model  
ZIE AFBEELDING(EN)

11 Vermelding van het voortbrengsel gevolgd  
door de aanduiding van de klasse(n) en  
onderklasse(n)

Grafisch symbool (kl 32-00).

14 Vermelding van de naam van de werkelijke  
ontwerper van de tekening  
VAN DE VEN Tracy



01 Inschrijvingsnummer  
**39213-03**

Nummer en dagtekening (dag en uur) van het  
depot

84599-03 26.09.2012 , 08.00

Datum inschrijving  
07.11.2012 ,

02 Vervaldatum  
26.09.2017

03 Naam van de deposant  
P&T Uitgevers v.o.f.

04 Adres (straat en nummer) van de deposant  
Langenhof 19

05 Postcode, plaats en land van de deposant  
5071 TM Udenhout,  
Nederland

06 Naam en adres van de gemachtigde of ver-  
melding van het correspondentie-adres van  
de deposant

EQUO advocaten  
De Lind 4  
5061 HW Oisterwijk  
Nederland.

08 Afbeelding van de tekening of het model  
ZIE AFBEELDING(EN)



11 *Vermelding van het voortbrengsel gevolgd door de aanduiding van de klasse(n) en onderklasse(n)*

Grafisch symbool (kl 32-00).

14 *Vermelding van de naam van de werkelijke ontwerper van de tekening*

VAN DE VEN Tracy



---

#@mmpp 1960



## Rubriek II Rubrique II

*Beneluxdepots ingeschreven overeenkomstig artikel 3.11 van het Benelux-verdrag inzake de intellectuele eigendom waarvan door de deposant opschorting van de publicatie van de inschrijving is gevraagd (artikel 3.12 van het Benelux-verdrag inzake de intellectuele eigendom).*

- 01 Volgnummer van de inschrijving;
- 15 Vermelding van de termijn waarvoor opschorting van de publicatie werd gevraagd.

*Dépôts Benelux enregistrés conformément aux dispositions de l'article 3.11 de la Convention Benelux en matière de propriété intellectuelle pour lesquels le déposant a demandé l'ajournement de la publication de l'enregistrement (article 3.12 de la Convention Benelux en matière de propriété intellectuelle).*

- 01 Numéro d'ordre de l'enregistrement;
- 15 Indication de la période d'ajournement de la publication.



01 *Inschrijvingsnummer*  
**39214-01**

15 *Vermelding van de uiterlijke opschortingsdatum van de publicatie*  
03.09.2013

---

01 *Inschrijvingsnummer*  
**39214-02**

15 *Vermelding van de uiterlijke opschortingsdatum van de publicatie*  
03.09.2013

---

01 *Inschrijvingsnummer*  
**39215-00**

15 *Vermelding van de uiterlijke opschortingsdatum van de publicatie*  
05.10.2013

---

#@mmpp 17



## Rubriek III Rubrique III

*Beneluxdepots ingeschreven overeenkomstig artikel 3.11 van het Benelux-verdrag inzake de intellectuele eigendom waarvan door de deposant opschorting van de publicatie van de inschrijving werd gevraagd.*

- 01 Volgnummer van de inschrijving alsmede nummer en dagtekening (dag, uur en minuut) van het depot, datum van inschrijving;
- 02 Datum waarop de geldigheidsduur van de inschrijving verstrijkt;
- 03 Naam van de deposant;
- 04 Adres (straat);
- 05 Plaats en land;
- 06 In voorkomend geval, naam en adres van de gemachtigde of, in voorkomend geval, vermelding van het correspondentie-adres van de deposant;
- 08 Afbeelding(en) van de tekening of het model;
- 09 In voorkomend geval, vermelding van de kleur(en);
- 10 in voorkomend geval, nadere omschrijving van de onder code 09 genoemde kleur(en);
- 11 Vermelding van het voortbrengsel alsmede klasse(n) en onderklasse(n) aanduiding;
- 12 In voorkomend geval, vermelding van de kenmerkende eigenschappen van de tekening of het model;
- 13 In voorkomend geval, vermelding van het recht van voorrang als bedoeld in artikel 4 van het Verdrag van Parijs tot bescherming van de Industriële Eigendom;
- 14 In voorkomend geval, vermelding van de naam van de werkelijke ontwerper van de tekening of het model;
- 15 Vermelding van de termijn waarvoor opschorting van de publicatie werd gevraagd.

*Dépôts Benelux enregistrés conformément aux dispositions de l'article 3.11 de la Convention Benelux en matière de propriété intellectuelle pour lesquels le déposant avait demandé l'ajournement de la publication.*

- 01 Numéro d'ordre de l'enregistrement ainsi que le numéro et la date (jour, heure et minute) du dépôt, la date d'enregistrement;
- 02 Date d'échéance de la durée de protection de l'enregistrement;
- 03 Nom du déposant;
- 04 Adresse (rue);
- 05 Localité et pays;
- 06 Le cas échéant, le nom et l'adresse du mandataire ou, le cas échéant, l'indication de l'adresse postale du déposant;
- 08 Reproduction(s) du dessin ou du modèle;
- 09 Le cas échéant, l'indication de la (des) couleur(s);
- 10 Le cas échéant, la description de la (des) couleur(s) mentionnée(s) au code 09;
- 11 Indication du produit ainsi que l'indication de la (des) classe(s) et de la (des) sous-classe(s);
- 12 Le cas échéant, l'indication des éléments caractéristiques du dessin ou du modèle;
- 13 Le cas échéant, l'indication du droit de priorité tel que visé à l'article 4 de la Convention de Paris pour la protection de la Propriété Industrielle;
- 14 Le cas échéant, l'indication du nom du véritable créateur du dessin ou du modèle;
- 15 Indication de la période d'ajournement de la publication.

- 01 *Inschrijvingsnummer*  
**39077-00**
- Nummer en dagtekening (dag en uur) van het depot*  
84230-00 03.12.2011 , 20.50
- Datum inschrijving*  
14.06.2012 ,
- 02 *Vervaldatum*  
03.12.2016
- 03 *Naam van de deposant*  
Backx van Meer Isabella
- 04 *Adres (straat en nummer) van de deposant*  
Stoofstraat 38
- 05 *Postcode, plaats en land van de deposant*  
4751 WE Oud-Gastel,  
Nederland
- 08 *Afbeelding van de tekening of het model*  
ZIE AFBEELDING(EN)
- 11 *Vermelding van het voortbrengsel gevolgd door de aanduiding van de klasse(n) en onderklasse(n)*  
Transportinrichting voor rolcontainer (kl 12-02).
- 14 *Vermelding van de naam van de werkelijke ontwerper van de tekening*  
BACKX Corné
- 15 *Vermelding van de uiterlijke opschortingsdatum van de publicatie*  
02.12.2012

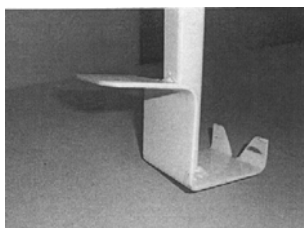
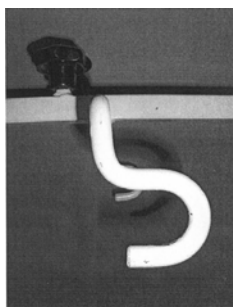
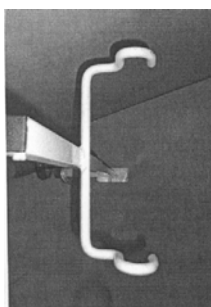
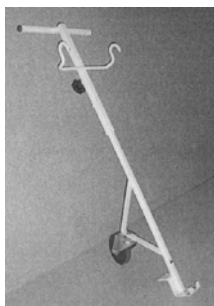

- 01 *Inschrijvingsnummer*  
**39148-00**
- Nummer en dagtekening (dag en uur) van het depot*  
84221-00 30.11.2011 , 18.00
- Datum inschrijving*  
30.08.2012 ,
- 02 *Vervaldatum*  
30.11.2016
- 03 *Naam van de deposant*  
Hans Ruijsseenaars architecten b.v.
- 04 *Adres (straat en nummer) van de deposant*  
Barentszplein 7
- 05 *Postcode, plaats en land van de deposant*  
1013 NJ Amsterdam,  
Nederland
- 08 *Afbeelding van de tekening of het model*  
ZIE AFBEELDING(EN)
- 09 *Vermelding van de kleur(en)*  
bruin, paars, oranje
- 11 *Vermelding van het voortbrengsel gevolgd door de aanduiding van de klasse(n) en onderklasse(n)*  
Stoel (kl 6-01).
- 14 *Vermelding van de naam van de werkelijke ontwerper van de tekening*  
RUIJSSENAARS Hans
- 15 *Vermelding van de uiterlijke opschortingsdatum van de publicatie*  
30.11.2012



#@mmp 62



## Rubriek VII Rubrique VII

*Vernieuwingen van de overeenkomstig artikel 3.11 van het Benelux-verdrag inzake de intellectuele eigendom ingeschreven Beneluxdepots (artikel 3.14 van het Benelux-verdrag inzake de intellectuele eigendom).*

- 01 Volgnummer van de inschrijving alsmede nummer en dagtekening (dag, uur en minuut) van het depot, datum van inschrijving;
- 02 Datum waarop de geldigheidsduur van de inschrijving verstrijkt;
- 03 Naam van de deposant;
- 04 Adres (straat);
- 05 Plaats en land;
- 06 In voorkomend geval, naam en adres van de gemachtigde of, in voorkomend geval, vermelding van het correspondentie-adres van de deposant;
- 08 Afbeelding(en) van de tekening of het model;
- 09 In voorkomend geval, vermelding van de kleur(en);
- 10 in voorkomend geval, nadere omschrijving van de onder code 09 genoemde kleur(en);
- 11 Vermelding van het voortbrengsel alsmede klasse(n) en onderklassen) aanduiding;
- 12 In voorkomend geval, vermelding van de kenmerkende eigenschappen van de tekening of het model;
- 13 In voorkomend geval, vermelding van het recht van voorrang als bedoeld in artikel 4 van het Verdrag van Parijs tot bescherming van de Industriële Eigendom;
- 14 In voorkomend geval, vermelding van de naam van de werkelijke ontwerper van de tekening of het model;
- 18 Datum van verzoek tot vernieuwing.

*Renouvellements de dépôts Benelux enregistrés conformément à l'article 3.11 de la Convention Benelux en matière de propriété intellectuelle (article 3.14 de la Convention Benelux en matière de propriété intellectuelle).*

- 01 Numéro d'ordre de l'enregistrement ainsi que le numéro et la date (jour, heure et minute) du dépôt, la date d'enregistrement;
- 02 Date d'échéance de la durée de protection de l'enregistrement;
- 03 Nom du déposant;
- 04 Adresse (rue);
- 05 Localité et pays;
- 06 Le cas échéant, le nom et l'adresse du mandataire ou, le cas échéant, l'indication de l'adresse postale du déposant;
- 08 Reproduction(s) du dessin ou du modèle;
- 09 Le cas échéant, l'indication de la (des) couleur(s);
- 10 Le cas échéant, la description de la (des) couleur(s) mentionnée(s) au code 09;
- 11 Indication du produit ainsi que l'indication de la (des) classe(s) et de la (des) sous-classe(s);
- 12 Le cas échéant, l'indication des éléments caractéristiques du dessin ou du modèle;
- 13 Le cas échéant, l'indication du droit de priorité tel que visé à l'article 4 de la Convention de Paris pour la protection de la Propriété Industrielle;
- 14 Le cas échéant, l'indication du nom du véritable créateur du dessin ou du modèle;
- 18 Date de la requête de renouvellement.



- 01 *Inschrijvingsnummer*  
**22908-00**  
*Nummer en dagtekening (dag en uur) van het depot*  
68110-00 15.10.1992 , 11.30
- 02 *Vervaldatum*  
15.10.2017
- 03 *Naam van de deposant*  
Arjo Hospital Equipment AB
- 04 *Adres (straat en nummer) van de deposant*  
Verkstadvägen 5
- 05 *Postcode, plaats en land van de deposant*  
S-241 21 Eslöv,  
Zweden
- 06 *Naam en adres van de gemachtigde of vermelding van het correspondentie-adres van de deposant*  
Octrooibureau Vriesendorp & Gaade  
B.V.  
Dr. Kuiperstraat 6  
2514 BB 's-Gravenhage  
Nederland.
- 08 *Afbeelding van de tekening of het model*  
ZIE AFBEELDING(EN)
- 11 *Vermelding van het voortbrengsel gevolgd door de aanduiding van de klasse(n) en onderklasse(n)*  
Badkuip (kl 23-02)
- 13 *Recht van voorrang als bedoeld in artikel 4 van het verdrag van Parijs tot bescherming van de Industriële Eigendom*  
Zweden, dd. 29 04 1992, nr. 92-0964,  
Arjo Hospital Equipment AB.
- 14 *Vermelding van de naam van de werkelijke ontwerper van de tekening*  
Jonnie Silbersky
- 18 *Dagtekening van de aanvraag van de vernieuwing*  
27.09.2012

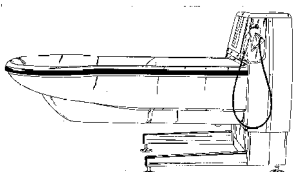
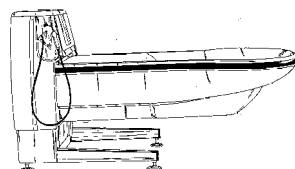
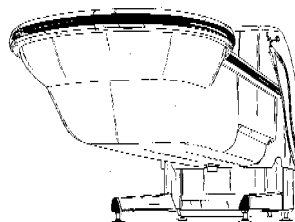
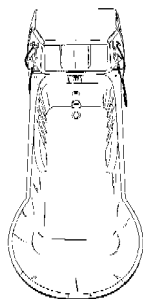
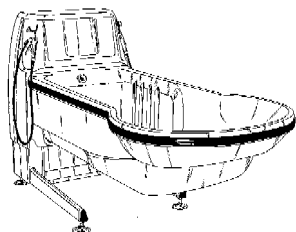

- 01 *Numéro d'enregistrement*  
**22914-00**  
*Numéro, date et heure du dépôt*  
68126-00 26.10.1992 , 15.20
- 02 *Date d'échéance*  
26.10.2017
- 03 *Nom du déposant*  
Reckitt Benckiser N.V.
- 04 *Adresse (rue et numéro) du déposant*  
Siriusdreef 14
- 05 *Code postal, localité et pays du déposant*  
2132 WT Hoofddorp,  
Pays-Bas
- 06 *Nom et adresse du mandataire ou indication de l'adresse postale du déposant*  
GEVERS  
Holidaystraat 5  
B-1831 Diegem  
Belgique.
- 08 *Reproduction du dessin ou modèle*  
VOIR REPRODUCTION(S)
- 11 *Indication du produit suivi de la (des) classe(s) et de la (des) sous-classe(s)*  
Bouteille (cl 9-01).
- 18 *Date de réception de la requête du renouvellement*  
23.10.2012



- 01 *Numéro d'enregistrement*  
**23105-00**  
*Numéro, date et heure du dépôt*  
68310-00 23.12.1992 , 14.00
- 02 *Date d'échéance*  
23.12.2017
- 03 *Nom du déposant*  
Keystone Retaining Wall Systems, Inc.,  
Minnesota corporation
- 04 *Adresse (rue et numéro) du déposant*  
4444 West 78th Street
- 05 *Code postal, localité et pays du déposant*  
Minneapolis, MN 55435,  
Etats-Unis d'Amérique
- 06 *Nom et adresse du mandataire ou indication de l'adresse postale du déposant*  
GEVERS  
Holidaystraat 5  
B-1831 Diegem  
Belgique.
- 08 *Reproduction du dessin ou modèle*  
VOIR REPRODUCTION(S)
- 11 *Indication du produit suivi de la (des) classe(s) et de la (des) sous-classe(s)*  
Bloc pour mur (cl 25-01).
- 13 *Droit de priorité visé à l'article 4 de la Convention de Paris pour la protection de la Propriété Industrielle*  
Canada, le 09 07 1992, no. 09-07-92-2,  
Keystone Retaining Wall Systems, Inc.
- 18 *Date de réception de la requête du renouvellement*  
09.10.2012

FIG.1.

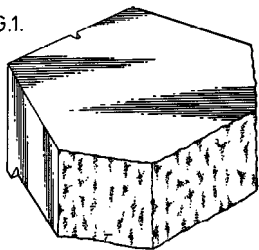

FIG.2.

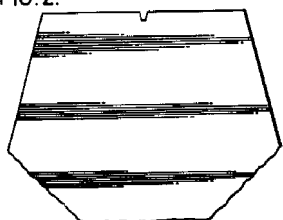

FIG.3.

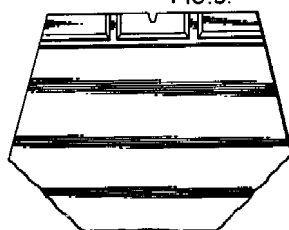

FIG.4.



FIG.5.

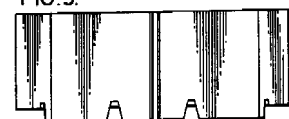

FIG.6.



01 *Inschrijvingsnummer*  
**23128-00**

*Nummer en dagtekening (dag en uur) van het depot*

68121-00 22.10.1992 , 11.25

02 *Vervaldatum*  
22.10.2017

03 *Naam van de deposant*  
BMA Ergonomics B.V.

04 *Adres (straat en nummer) van de deposant*  
Schoenerweg 4

05 *Postcode, plaats en land van de deposant*  
8042 PJ Zwolle,  
Nederland

06 *Naam en adres van de gemachtigde of vermelding van het correspondentie-adres van de deposant*

Octrooibureau Arnold & Siedsma  
Sweelinckplein 1  
2517 GK 's-Gravenhage  
Nederland.

08 *Afbeelding van de tekening of het model*  
ZIE AFBEELDING(EN)

11 *Vermelding van het voortbrengsel gevolgd door de aanduiding van de klasse(n) en onderklasse(n)*

Voetenbankje (kl 6-06).

18 *Dagtekening van de aanvraag van de vernieuwing*  
25.09.2012

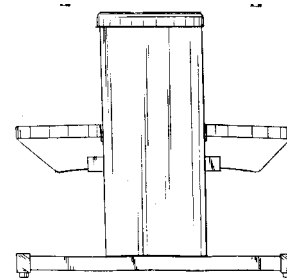
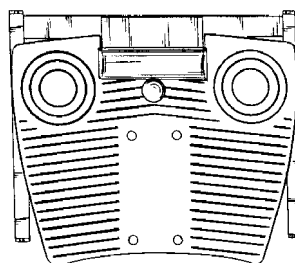
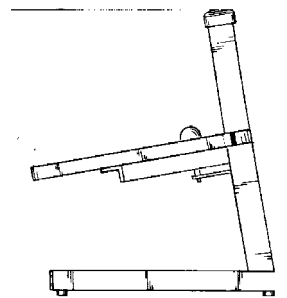
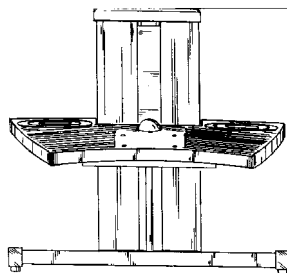
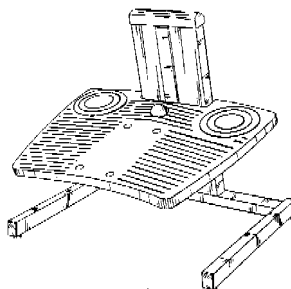

01 *Inschrijvingsnummer*  
**23181-00**

*Nummer en dagtekening (dag en uur) van het depot*

68258-00 07.12.1992 , 23.59

02 *Vervaldatum*  
07.12.2017

03 *Naam van de deposant*  
S.A. Etablissements Gabriel Boudier

04 *Adres (straat en nummer) van de deposant*  
14 rue de Cluj

05 *Postcode, plaats en land van de deposant*  
21019 Dijon,  
Frankrijk

06 *Naam en adres van de gemachtigde of vermelding van het correspondentie-adres van de deposant*

TMARK CONSEILS

31 rue Tronchet

75008 Paris

France.

08 *Afbeelding van de tekening of het model*  
ZIE AFBEELDING(EN)

11 *Vermelding van het voortbrengsel gevolgd door de aanduiding van de klasse(n) en onderklasse(n)*

Fles (kl 9-01).

18 *Dagtekening van de aanvraag van de vernieuwing*  
11.10.2012

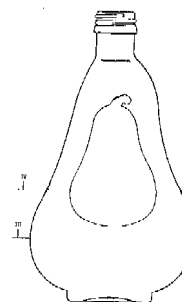



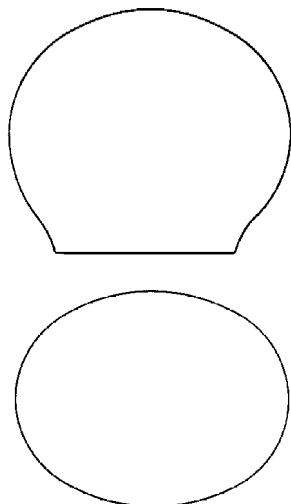

- 01 Numéro d'enregistrement  
**23202-01**  
Numéro, date et heure du dépôt  
68198-01 10.11.1992 , 23.59
- 02 Date d'échéance  
10.11.2017
- 03 Nom du déposant  
Dart Industries Inc., Delaware corporation
- 04 Adresse (rue et numéro) du déposant  
1717 Deerfield Road
- 05 Code postal, localité et pays du déposant  
Deerfield - Illinois 60015, Etats-Unis d'Amérique
- 06 Nom et adresse du mandataire ou indication de l'adresse postale du déposant  
GEVERS  
Holidaystraat 5  
B-1831 Diegem  
Belgique.
- 08 Reproduction du dessin ou modèle  
VOIR REPRODUCTION(S)
- 11 Indication du produit suivi de la (des) classe(s) et de la (des) sous-classe(s)  
Bol (cl 7-01, 07).
- 13 Droit de priorité visé à l'article 4 de la Convention de Paris pour la protection de la Propriété Industrielle  
E.U.A., le 05 06 1992, no. 896,565, Morison S. Cousins et Brian L. Aiken.
- 14 Indication du nom du véritable créateur du dessin ou modèle  
Morison S. Cousins et Brian L. Aiken
- 15 Indication de l'ultime date pour l'ajournement de la publication  
05.06.1993
- 18 Date de réception de la requête du renouvellement  
23.10.2012

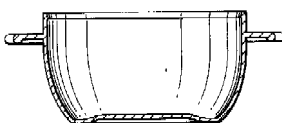
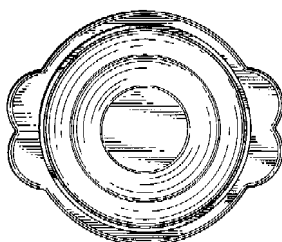
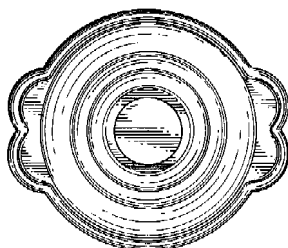
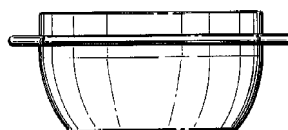
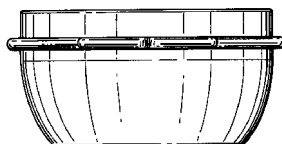
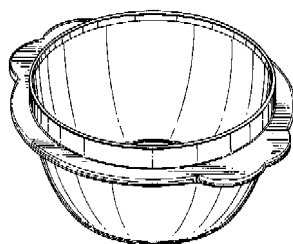

- 01 Numéro d'enregistrement  
**23202-02**  
Numéro, date et heure du dépôt  
68198-02 10.11.1992 , 23.59
- 02 Date d'échéance  
10.11.2017
- 03 Nom du déposant  
Dart Industries Inc., Delaware corporation
- 04 Adresse (rue et numéro) du déposant  
1717 Deerfield Road

- 05 Code postal, localité et pays du déposant  
Deerfield - Illinois 60015, Etats-Unis d'Amérique
- 06 Nom et adresse du mandataire ou indication de l'adresse postale du déposant  
GEVERS  
Holidaystraat 5  
B-1831 Diegem  
Belgique.
- 08 Reproduction du dessin ou modèle  
VOIR REPRODUCTION(S)
- 11 Indication du produit suivi de la (des) classe(s) et de la (des) sous-classe(s)  
Bol (cl 7-01, 07).
- 13 Droit de priorité visé à l'article 4 de la Convention de Paris pour la protection de la Propriété Industrielle  
E.U.A., le 05 06 1992, no. 896,565, Morison S. Cousins et Brian L. Aiken.
- 14 Indication du nom du véritable créateur du dessin ou modèle  
Morison S. Cousins et Brian L. Aiken
- 15 Indication de l'ultime date pour l'ajournement de la publication  
05.06.1993
- 18 Date de réception de la requête du renouvellement  
23.10.2012

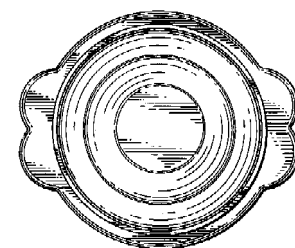
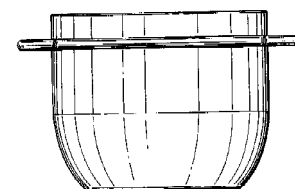
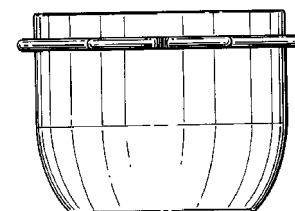
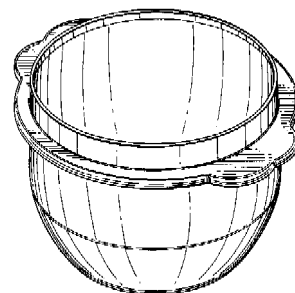

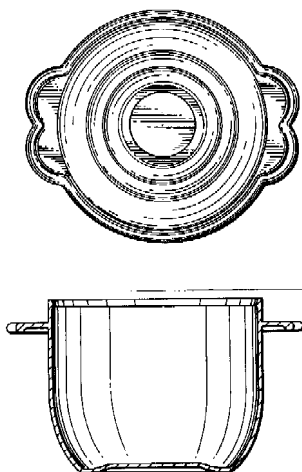

01 *Inschrijvingsnummer*

**23483-01**

*Nummer en dagtekening (dag en uur) van het depot*

68495-01 01.03.1993, 14.00

02 *Vervaldatum*

01.03.2018

03 *Naam van de deposant*

De Vlamboog B.V.

04 *Adres (straat en nummer) van de deposant*

Wijkermeerstraat 15

05 *Postcode, plaats en land van de deposant*

2131 HB Hoofddorp,  
Nederland

06 *Naam en adres van de gemachtigde of vermelding van het correspondentie-adres van de deposant*

Novagraaf Nederland B.V.  
Hogehilweg 3  
1101 CA Amsterdam-Zuidoost  
Nederland.

08 *Afbeelding van de tekening of het model*

ZIE AFBEELDING(EN)

11 *Vermelding van het voortbrengsel gevolgd door de aanduiding van de klasse(n) en onderklasse(n)*

Lastoorts (kl 8-05).

12 *Beschrijving van de kenmerkende eigenschappen van het nieuwe uiterlijk van het voortbrengsel; in voorkomend geval, vermelding van de onderdelen van de tekening of het model waarop de kleuren betrekking hebben*

Fig. 1: bovenaanzicht; fig. 2: zijaanzicht; fig. 3: onderaanzicht; fig. 4: vooraanzicht. De onderkant van het handvat heeft juist voor het begin van de kop een uitstulping. De uitstulping vormt één lijn met de kop van de toorts. De bovenkant van de kop is vormidentiek aan de onderzijde van de kop.

14 *Vermelding van de naam van de werkelijke ontwerper van de tekening*

Victor Michaël Alexander Barendregt

18 *Dagtekening van de aanvraag van de vernieuwing*

24.09.2012



FIG. 1

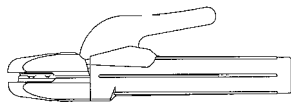

FIG. 2



FIG. 4

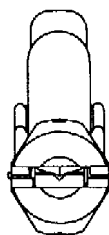

FIG. 3

01 *Inschrijvingsnummer*

**23483-02**

*Nummer en dagtekening (dag en uur) van het depot*

68495-02 01.03.1993, 14.00

02 *Vervaldatum*

01.03.2018

03 *Naam van de deposant*

De Vlamboog B.V.

04 *Adres (straat en nummer) van de deposant*

Wijkermeerstraat 15

05 *Postcode, plaats en land van de deposant*

2131 HB Hoofddorp,  
Nederland

06 *Naam en adres van de gemachtigde of vermelding van het correspondentie-adres van de deposant*

Novagraaf Nederland B.V.  
Hogehilweg 3  
1101 CA Amsterdam-Zuidoost  
Nederland.

08 *Afbeelding van de tekening of het model*

ZIE AFBEELDING(EN)

11 *Vermelding van het voortbrengsel gevolgd door de aanduiding van de klasse(n) en onderklasse(n)*

Lastoorts (kl 8-05).

12 *Beschrijving van de kenmerkende eigenschappen van het nieuwe uiterlijk van het voortbrengsel; in voorkomend geval, vermelding van de onderdelen van de tekening of het model waarop de kleuren betrekking hebben*

Fig. 1: bovenaanzicht; fig. 2: zijaanzicht; fig. 3: onderaanzicht; fig. 4: vooraanzicht. De onderkant van het handvat heeft juist voor het begin van de kop een uitstulping. De uitstulping vormt één lijn met de kop van de toorts. De bovenkant van de kop is vormidentiek aan de onderzijde van de kop.

14 *Vermelding van de naam van de werkelijke ontwerper van de tekening*

Victor Michaël Alexander Barendregt

18 *Dagtekening van de aanvraag van de vernieuwing*

24.09.2012

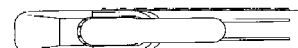

FIG. 1



FIG. 2



FIG. 3

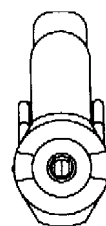

FIG. 4

01 *Inschrijvingsnummer*

**28891-01**

*Nummer en dagtekening (dag en uur) van het depot*

73478-01 12.08.1997, 10.30

02 *Vervaldatum*

12.08.2017

03 *Naam van de deposant*

Campbell Soup Company,  
New Jersey corporation

04 *Adres (straat en nummer) van de deposant*

Campbell Place

05 *Postcode, plaats en land van de deposant*

Camden - Staat New Jersey 08101,  
Ver.St.v.Am

06 *Naam en adres van de gemachtigde of vermelding van het correspondentie-adres van de deposant*

ARNOLD & SIEDSMA  
Meir 24 Bus 17  
B-2000 Antwerpen  
België.

08 *Afbeelding van de tekening of het model*

ZIE AFBEELDING(EN)

11 *Vermelding van het voortbrengsel gevolgd door de aanduiding van de klasse(n) en onderklasse(n)*

Deel van een fles (kl 9-01).

13 *Recht van voorrang als bedoeld in artikel 4 van het verdrag van Parijs tot bescherming van de Industriële Eigendom*

Ver.St.v.Am., dd. 13 02 1997, nr. 29/  
066,672. MILLER Brenda C.;  
WILSON Beth; SCHWED Kenneth D.;  
TAKSERAAS Jon K.

14 *Vermelding van de naam van de werkelijke ontwerper van de tekening*

MILLER Brenda C.; WILSON Beth;  
SCHWED Kenneth D.; TAKSERAAS  
Jon K.

18 *Dagtekening van de aanvraag van de vernieuwing*  
10.08.2012

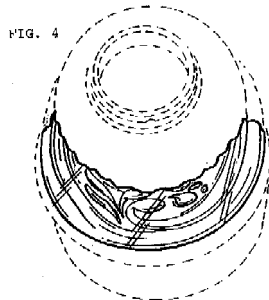
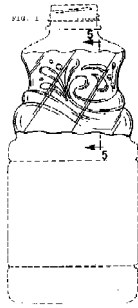

FIG. 5

01 *Inschrijvingsnummer*  
**28891-02**

*Nummer en dagtekening (dag en uur) van het depot*

73478-02 12.08.1997, 10.30

02 *Vervaldatum*

12.08.2017

03 *Naam van de deposant*

Campbell Soup Company,  
New Jersey corporation

04 *Adres (straat en nummer) van de deposant*

Campbell Place

05 *Postcode, plaats en land van de deposant*

Camden - Staat New Jersey 08101,  
Ver.St.v.Am

06 *Naam en adres van de gemachtigde of vermelding van het correspondentie-adres van de deposant*

ARNOLD & SIEDSMA

Meir 24 Bus 17

B-2000 Antwerpen

België.

08 *Afbeelding van de tekening of het model*

ZIE AFBEELDING(EN)

11 *Vermelding van het voortbrengsel gevolgd door de aanduiding van de klasse(n) en onderklasse(n)*

Deel van een fles (kl 9-01).

13 *Recht van voorrang als bedoeld in artikel 4 van het verdrag van Parijs tot bescherming van de Industriële Eigendom*

Ver.St.v.Am., dd. 13 02 1997, nr. 29/  
066,672, MILLER Brenda C.;  
WILSON Beth; SCHWED Kenneth D.;  
TAKSERAAS Jon K.

14 *Vermelding van de naam van de werkelijke ontwerper van de tekening*

MILLER Brenda C.; WILSON Beth;  
SCHWED Kenneth D.; TAKSERAAS  
Jon K.

18 *Dagtekening van de aanvraag van de vernieuwing*

10.08.2012

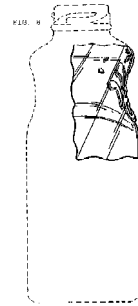
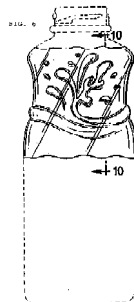

FIG. 9

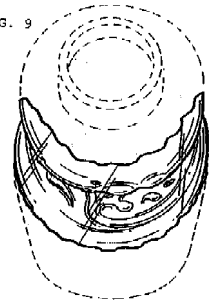

FIG. 10



01 *Inschrijvingsnummer*  
**29003-00**

*Nummer en dagtekening (dag en uur) van het depot*

73613-00 19.09.1997, 10.00

02 *Vervaldatum*

19.09.2017

03 *Naam van de deposant*

Brouwerij Van Steenberghe,  
Naamloze Vennootschap

04 *Adres (straat en nummer) van de deposant*

Lindenlaan 25

05 *Postcode, plaats en land van de deposant*

B-9940 Ertvelde,  
België

06 *Naam en adres van de gemachtigde of vermelding van het correspondentie-adres van de deposant*

GEVERS

Holidaystraat 5

B-1831 Diegem

België.

08 *Afbeelding van de tekening of het model*

ZIE AFBEELDING(EN)

11 *Vermelding van het voortbrengsel gevolgd door de aanduiding van de klasse(n) en onderklasse(n)*

Bierglas met houten voet (kl 7-01; 11-02).

- 12 Beschrijving van de kenmerkende eigenschappen van het nieuwe uiterlijk van het voortbrengsel; in voorkomend geval, vermelding van de onderdelen van de tekening of het model waarop de kleuren betrekking hebben  
Bierglas op houten voet.
- 18 Dagtekening van de aanvraag van de vernieuwing  
20.08.2012



- 01 Inschrijvingsnummer  
**29004-01**

Nummer en dagtekening (dag en uur) van het depot  
73615-01 18.09.1997, 23.59

- 02 Vervaldatum  
18.09.2017

- 03 Naam van de deposant  
PI-Design AG

- 04 Adres (straat en nummer) van de deposant  
Kantonsstrasse

- 05 Postcode, plaats en land van de deposant  
CH-6234 Triengen,  
Zwitserland

- 06 Naam en adres van de gemachtigde of vermelding van het correspondentie-adres van de deposant  
Dennemeyer & Associates SA  
55 rue des Bruyères  
L-1274 Howald  
Luxemburg.

- 08 Afbeelding van de tekening of het model  
ZIE AFBELDING(EN)

- 11 Vermelding van het voortbrengsel gevolgd door de aanduiding van de klasse(n) en onderklasse(n)  
Deksel voor een koffiezetapparaat (kl 7-01, 02).

- 13 Recht van voorrang als bedoeld in artikel 4 van het verdrag van Parijs tot bescherming van de Industriële Eigendom  
Denemerken, dd. 23 04 1997, nr. 0434/97, PI-Design AG.

- 14 Vermelding van de naam van de werkelijke ontwerper van de tekening  
CARSTEN Joergensen

- 18 Dagtekening van de aanvraag van de vernieuwing  
27.08.2012

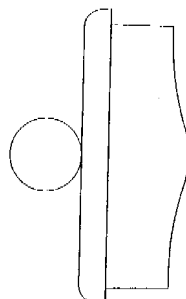
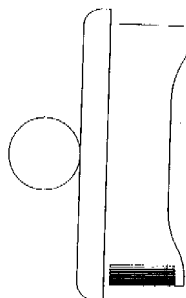
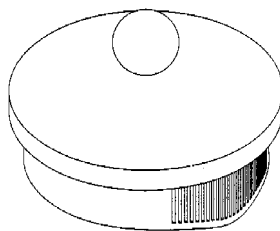

- 01 Inschrijvingsnummer  
**29004-02**

Nummer en dagtekening (dag en uur) van het depot  
73615-02 18.09.1997, 23.59

- 02 Vervaldatum  
18.09.2017

- 03 Naam van de deposant  
PI-Design AG

- 04 Adres (straat en nummer) van de deposant  
Kantonsstrasse

- 05 Postcode, plaats en land van de deposant  
CH-6234 Triengen,  
Zwitserland

- 06 Naam en adres van de gemachtigde of vermelding van het correspondentie-adres van de deposant  
Dennemeyer & Associates SA  
55 rue des Bruyères  
L-1274 Howald  
Luxemburg.

- 08 Afbeelding van de tekening of het model  
ZIE AFBELDING(EN)

- 11 Vermelding van het voortbrengsel gevolgd door de aanduiding van de klasse(n) en onderklasse(n)  
Deksel voor een koffiezetapparaat (kl 7-01, 02).

- 13 Recht van voorrang als bedoeld in artikel 4 van het verdrag van Parijs tot bescherming van de Industriële Eigendom  
Denemerken, dd. 23 04 1997, nr. 0435/97, PI-Design AG.

- 14 Vermelding van de naam van de werkelijke ontwerper van de tekening  
CARSTEN Joergensen

- 18 Dagtekening van de aanvraag van de vernieuwing  
27.08.2012

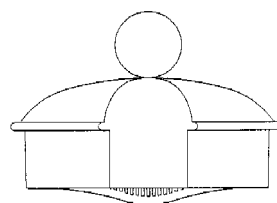
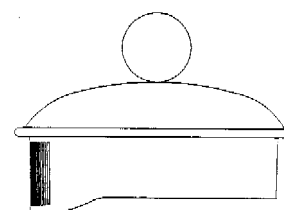
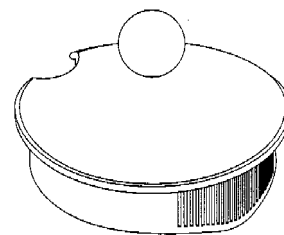

- 01 Inschrijvingsnummer  
**29004-03**

Nummer en dagtekening (dag en uur) van het depot  
73615-03 18.09.1997, 23.59

- 02 Vervaldatum  
18.09.2017

- 03 Naam van de deposant  
PI-Design AG

- 04 Adres (straat en nummer) van de deposant  
Kantonsstrasse

- 05 Postcode, plaats en land van de deposant  
CH-6234 Triengen,  
Zwitserland

- 06 Naam en adres van de gemachtigde of vermelding van het correspondentie-adres van de deposant  
Dennemeyer & Associates SA  
55 rue des Bruyères  
L-1274 Howald  
Luxemburg.

- 08 Afbeelding van de tekening of het model  
ZIE AFBELDING(EN)

- 11 Vermelding van het voortbrengsel gevolgd door de aanduiding van de klasse(n) en onderklasse(n)  
Deksel voor een koffiezetapparaat (kl 7-01, 02).

- 13 Recht van voorrang als bedoeld in artikel 4 van het verdrag van Parijs tot bescherming van de Industriële Eigendom  
Denemerken, dd. 23 04 1997, nr. 0436/97, PI-Design AG.

- 14 *Vermelding van de naam van de werkelijke ontwerper van de tekening*  
CARSTEN Joergensen
- 18 *Dagtekening van de aanvraag van de vernieuwing*  
27.08.2012

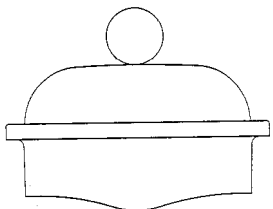
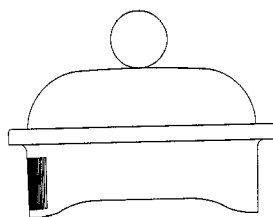
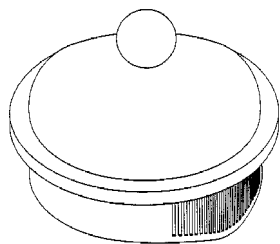

- 01 *Inschrijvingsnummer*  
**29004-04**
- Nummer en dagtekening (dag en uur) van het depot*  
73615-04 18.09.1997 , 23.59
- 02 *Vervaldatum*  
18.09.2017
- 03 *Naam van de deposant*  
PI-Design AG
- 04 *Adres (straat en nummer) van de deposant*  
Kantonsstrasse
- 05 *Postcode, plaats en land van de deposant*  
CH-6234 Triengen,  
Zwitserland
- 06 *Naam en adres van de gemachtigde of vermelding van het correspondentie-adres van de deposant*  
Dennemeyer & Associates SA  
55 rue des Bruyères  
L-1274 Howald  
Luxemburg.
- 08 *Afbeelding van de tekening of het model*  
ZIE AFBEELDING(EN)
- 11 *Vermelding van het voortbrengsel gevolgd door de aanduiding van de klasse(n) en onderklasse(n)*  
Deksel voor een koffiezetapparaat (kl 7-01, 02).
- 13 *Recht van voorrang als bedoeld in artikel 4 van het verdrag van Parijs tot bescherming van de Industriële Eigendom*  
Denemerken, dd. 23 04 1997, nr. 0437/97, PI-Design AG

- 14 *Vermelding van de naam van de werkelijke ontwerper van de tekening*  
CARSTEN Joergensen
- 18 *Dagtekening van de aanvraag van de vernieuwing*  
27.08.2012

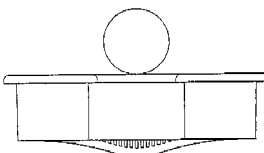
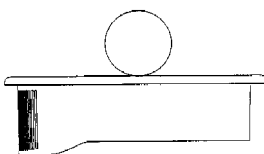
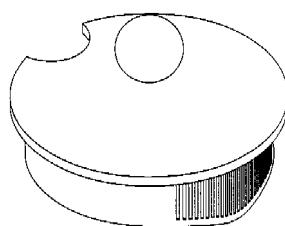

- 01 *Inschrijvingsnummer*  
**29019-01**
- Nummer en dagtekening (dag en uur) van het depot*  
73728-01 21.10.1997 , 16.00
- 02 *Vervaldatum*  
21.10.2017
- 03 *Naam van de deposant*  
C.E. NIEHOFF & CO.,  
Illinois corporation
- 04 *Adres (straat en nummer) van de deposant*  
2021 Lee Street
- 05 *Postcode, plaats en land van de deposant*  
Evanston, Illinois 60202,  
Ver.St.v.Am
- 06 *Naam en adres van de gemachtigde of vermelding van het correspondentie-adres van de deposant*  
GEVERS  
Holidaystraat 5  
B-1831 Diegem  
België.
- 08 *Afbeelding van de tekening of het model*  
ZIE AFBEELDING(EN)
- 11 *Vermelding van het voortbrengsel gevolgd door de aanduiding van de klasse(n) en onderklasse(n)*  
Electrische wisselstroom generator (kl 13-01).
- 12 *Beschrijving van de kenmerkende eigenschappen van het nieuwe uiterlijk van het voortbrengsel; in voorkomend geval, vermelding van de onderdelen van de tekening of het model waarop de kleuren betrekking hebben*  
Fig. 1: perspectief aanzicht; fig. 2: achterzijde; fig. 3: voorzijde; fig. 4: bovenaanzicht; fig. 5: onderaanzicht; fig. 6: aanzicht rechterzijde; fig. 7:

aanzicht linkerzijde (waarbij het model 180° is gedraaid).

- 13 *Recht van voorrang als bedoeld in artikel 4 van het verdrag van Parijs tot bescherming van de Industriële Eigendom*  
Ver.St.v.Am., dd. 30 04 1997, nr. 29/070,124, BECKER James; NAGHSHINEH Madjid.
- 14 *Vermelding van de naam van de werkelijke ontwerper van de tekening*  
BECKER James; NAGHSHINEH Madjid
- 18 *Dagtekening van de aanvraag van de vernieuwing*  
18.10.2012

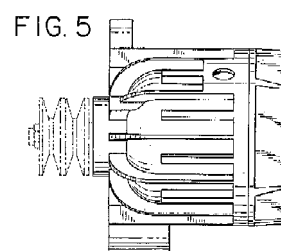
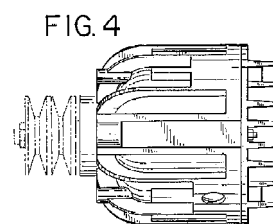
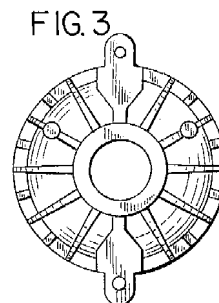
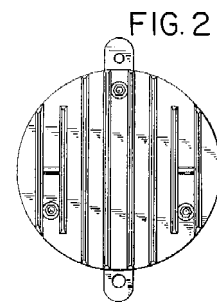
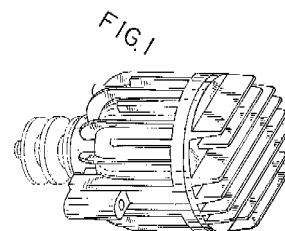

FIG. 6

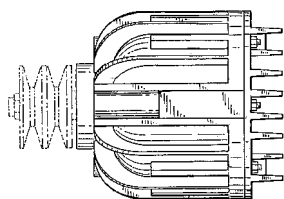
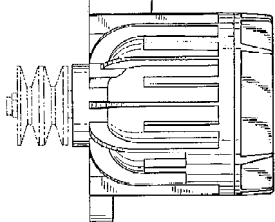

FIG. 7



01 *Inschrijvingsnummer*  
**29019-02**

*Nummer en dagtekening (dag en uur) van het depot*

73728-02 21.10.1997, 16.00

02 *Vervaldatum*  
21.10.2017

03 *Naam van de deposant*  
C.E. NIEHOFF & CO.,  
Illinois corporation

04 *Adres (straat en nummer) van de deposant*  
2021 Lee Street

05 *Postcode, plaats en land van de deposant*  
Evanston, Illinois 60202,  
Ver.St.v.Am

06 *Naam en adres van de gemachtigde of vermelding van het correspondentie-adres van de deposant*

GEVERS  
Holidaystraat 5  
B-1831 Diegem  
België.

08 *Afbeelding van de tekening of het model*  
ZIE AFBEELDING(EN)

11 *Vermelding van het voortbrengsel gevolgd door de aanduiding van de klasse(n) en onderklasse(n)*

Electrische wisselstroom generator (kl 13-01).

12 *Beschrijving van de kenmerkende eigenschappen van het nieuwe uiterlijk van het voortbrengsel; in voorkomend geval, vermelding van de onderdelen van de tekening of het model waarop de kleuren betrekking hebben*

Fig. 1: perspectief aanzicht; fig. 2: vooraanzicht; fig. 3: achteraanzicht; fig. 4: bovenaanzicht; fig. 5: zijaanzicht (links); fig. 6: onderaanzicht; fig. 7: zijaanzicht (rechts), waarbij het model 180° is gedraaid.

13 *Recht van voorrang als bedoeld in artikel 4 van het verdrag van Parijs tot bescherming van de Industriële Eigendom*

Ver.St.v.Am., dd. 24 04 1997, nr. 29/069,532, BECKER James; POURKERMANI Mahmood.

14 *Vermelding van de naam van de werkelijke ontwerper van de tekening*

BECKER James; POURKERMANI Mahmood

18 *Dagtekening van de aanvraag van de vernieuwing*

18.10.2012

FIG. 1

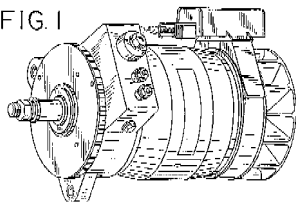

FIG. 2

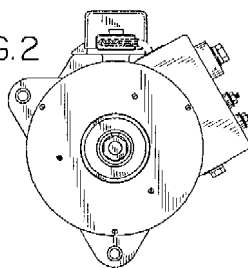

FIG. 3

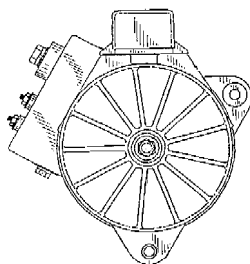

FIG. 4

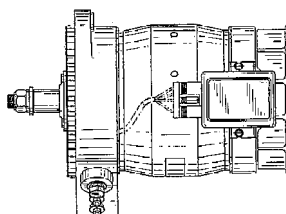

FIG. 5

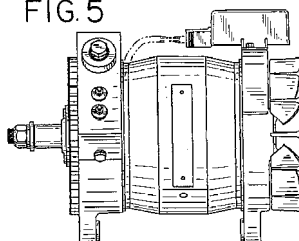

FIG. 6

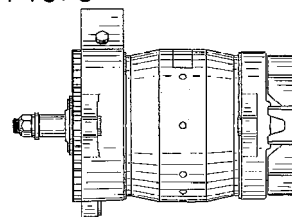
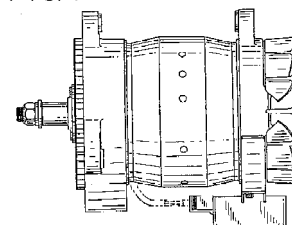

FIG. 7



01 *Numéro d'enregistrement*  
**29028-01**

*Numéro, date et heure du dépôt*

73872-01 18.11.1997, 10.05

02 *Date d'échéance*  
18.11.2017

03 *Nom du déposant*  
CANON KABUSHIKI KAISHA

04 *Adresse (rue et numéro) du déposant*  
30-2, 3-chome, Shimomaruko

05 *Code postal, localité et pays du déposant*  
Ohta-ku - Tokyo,  
Japon

06 *Nom et adresse du mandataire ou indication de l'adresse postale du déposant*

OFFICE PARETTE (FRED MAES)  
Avenue Gabrielle Petit 2  
B-7940 Brugelette  
Belgique.

08 *Reproduction du dessin ou modèle*  
VOIR REPRODUCTION(S)

11 *Indication du produit suivi de la (des) classe(s) et de la (des) sous-classe(s)*

Appareil pour la formation d'images (cl 14-02; 16-03; 18-02).

13 *Droit de priorité visé à l'article 4 de la Convention de Paris pour la protection de la Propriété Industrielle*

Japon, le 22 05 1997, no. 09-055185,  
Canon Kabushiki Kaisha.

14 *Indication du nom du véritable créateur du dessin ou modèle*

MIYAZAWA Yoshihiro

18 *Date de réception de la requête du renouvellement*

09.10.2012



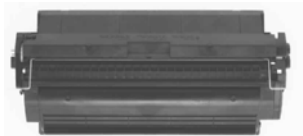

01 Numéro d'enregistrement  
**29028-02**

Numéro, date et heure du dépôt  
73872-02 18.11.1997 , 10.05

02 Date d'échéance  
18.11.2017

03 Nom du déposant  
CANON KABUSHIKI KAISHA

04 Adresse (rue et numéro) du déposant  
30-2, 3-chome, Shimomaruko

05 Code postal, localité et pays du déposant  
Ohta-ku - Tokyo,  
Japon

06 Nom et adresse du mandataire ou indication  
de l'adresse postale du déposant  
OFFICE PARETTE (FRED MAES)  
Avenue Gabrielle Petit 2  
B-7940 Brugelette  
Belgique.

08 Reproduction du dessin ou modèle  
VOIR REPRODUCTION(S)

11 Indication du produit suivi de la (des)  
classe(s) et de la (des) sous-classe(s)

Appareil pour la formation d'images (cl  
14-02; 16-03; 18-02).

13 Droit de priorité visé à l'article 4 de la Con-  
vention de Paris pour la protection de la Pro-  
priété Industrielle

Japon, le 22 05 1997, no. 09-055187,  
Canon Kabushiki Kaisha.

14 Indication du nom du véritable créateur du  
dessin ou modèle

MIYAZAWA Yoshihiro

18 Date de réception de la requête du renouvel-  
lement

09.10.2012

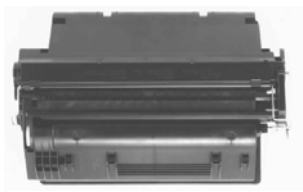
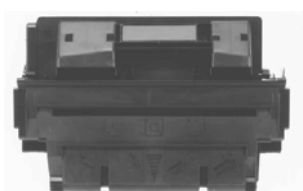

01 Numéro d'enregistrement  
**29028-03**

Numéro, date et heure du dépôt  
73872-03 18.11.1997 , 10.05

02 Date d'échéance  
18.11.2017

03 Nom du déposant  
CANON KABUSHIKI KAISHA

04 Adresse (rue et numéro) du déposant  
30-2, 3-chome, Shimomaruko

05 Code postal, localité et pays du déposant  
Ohta-ku - Tokyo,  
Japon

06 Nom et adresse du mandataire ou indication  
de l'adresse postale du déposant  
OFFICE PARETTE (FRED MAES)  
Avenue Gabrielle Petit 2  
B-7940 Brugelette  
Belgique.

08 Reproduction du dessin ou modèle  
VOIR REPRODUCTION(S)

11 Indication du produit suivi de la (des)  
classe(s) et de la (des) sous-classe(s)

Appareil pour la formation d'images (cl  
14-02; 16-03; 18-02).

13 Droit de priorité visé à l'article 4 de la Con-  
vention de Paris pour la protection de la Pro-  
priété Industrielle

Japon, le 22 05 1997, no. 09-055186,  
Canon Kabushiki Kaisha.

14 Indication du nom du véritable créateur du  
dessin ou modèle

MIYAZAWA Yoshihiro

18 Date de réception de la requête du renouvel-  
lement

09.10.2012



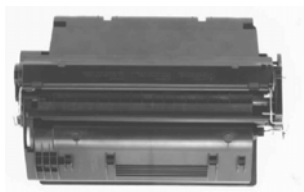

- 01 Numéro d'enregistrement  
**29093-00**  
Numéro, date et heure du dépôt  
73722-00 22.10.1997, 11.10
- 02 Date d'échéance  
22.10.2017
- 03 Nom du déposant  
ZETA ESPACIAL S.A.
- 04 Adresse (rue et numéro) du déposant  
Avda. de las Olimpiadas s/n,  
Polígono Industrial Can Rosés
- 05 Code postal, localité et pays du déposant  
08191 Rubí (Barcelona),  
Espagne
- 06 Nom et adresse du mandataire ou indication  
de l'adresse postale du déposant  
CABINET BEDE S.A.  
Boulevard General Wahis 15  
1030 Bruxelles  
Belgique.
- 08 Reproduction du dessin ou modèle  
VOIR REPRODUCTION(S)
- 11 Indication du produit suivi de la (des)  
classe(s) et de la (des) sous-classe(s)  
Bâton de sucette (cl 1-01).
- 12 Description des éléments caractéristiques de  
l'aspect nouveau du produit; le cas échéant,

indication des parties du dessin ou modèle  
auxquelles se rapportent les couleurs

Bâton de sucette comportant un  
support creux cylindrique et un  
capuchon cylindrique muni d'un clip.  
Le support est pourvu d'une base  
amovible.

- 14 Indication du nom du véritable créateur du  
dessin ou modèle  
ESCOLÀ Ramón
- 18 Date de réception de la requête du renouvel-  
lement  
02.10.2012



- 01 Inschrijvingsnummer  
**29121-00**  
Nummer en dagtekening (dag en uur) van het  
depot  
73777-00 06.11.1997, 11.35
- 02 Vervaldatum  
06.11.2017
- 03 Naam van de deposant  
F F SEELEY NOMINEES PTY LTD
- 04 Adres (straat en nummer) van de deposant  
1-11 Rothesay Avenue
- 05 Postcode, plaats en land van de deposant  
St Marys, South Australia 5042,  
Australië
- 06 Naam en adres van de gemachtigde of ver-  
melding van het correspondentie-adres van  
de deposant  
Octrooibureau Vriesendorp & Gaade  
B.V.  
Dr. Kuiperstraat 6  
2514 BB 's-Gravenhage  
Nederland.
- 08 Afbeelding van de tekening of het model  
ZIE AFBEELDING(EN)
- 11 Vermelding van het voortbrengsel gevolgd  
door de aanduiding van de klasse(n) en  
onderklasse(n)  
Luchtbehandelingsstoestel (kl 23-04).
- 13 Recht van voorrang als bedoeld in artikel 4  
van het verdrag van Parijs tot bescherming  
van de Industriële Eigendom  
Australië, dd. 07 05 1997, nr. 1427/1997,  
F F SEELEY NOMINEES PTY LTD.
- 14 Vermelding van de naam van de werkelijke  
ontwerper van de tekening  
COLLIVER Anthony David
- 18 Dagtekening van de aanvraag van de ver-  
nieuwing  
30.10.2012

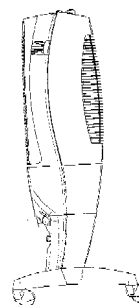
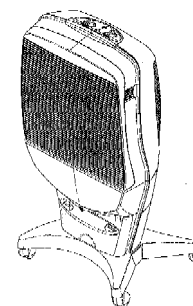
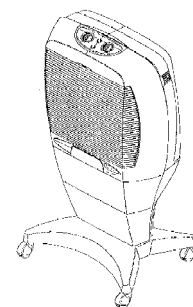
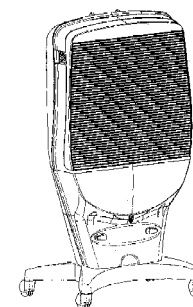
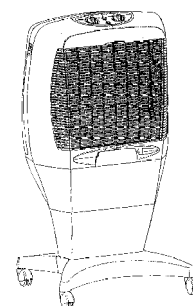

- 01 Inschrijvingsnummer  
**29182-01**  
Nummer en dagtekening (dag en uur) van het  
depot  
73667-01 06.10.1997, 23.59



- 02 *Vervaldatum*  
06.10.2017
- 03 *Naam van de deposant*  
Fibox Oy AB
- 04 *Adres (straat en nummer) van de deposant*  
Jorvaksenniitty
- 05 *Postcode, plaats en land van de deposant*  
02421 Jorvas,  
Finland
- 06 *Naam en adres van de gemachtigde of vermelding van het correspondentie-adres van de deposant*  
Novagraaf Nederland B.V.  
Hogehilweg 3  
1101 CA Amsterdam-Zuidoost  
Nederland.

- 08 *Afbeelding van de tekening of het model*  
ZIE AFBEELDING(EN)
- 11 *Vermelding van het voortbrengsel gevolgd door de aanduiding van de klasse(n) en onderklasse(n)*  
Houder voor omhulsel voor elektronica en instrumentatie (kl 13-03).
- 13 *Recht van voorrang als bedoeld in artikel 4 van het verdrag van Parijs tot bescherming van de Industriële Eigendom*  
Finland, dd. 07 04 1997, nr. 249/97,  
Fibox Oy AB.
- 14 *Vermelding van de naam van de werkelijke ontwerper van de tekening*  
KORHONEN Olli
- 18 *Dagtekening van de aanvraag van de vernieuwing*  
05.10.2012

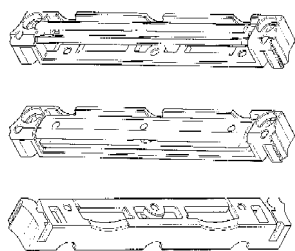

- 01 *Inschrijvingsnummer*  
**29182-02**  
*Nummer en dagtekening (dag en uur) van het depot*  
73667-02 06.10.1997 , 23.59
- 02 *Vervaldatum*  
06.10.2017
- 03 *Naam van de deposant*  
Fibox Oy AB
- 04 *Adres (straat en nummer) van de deposant*  
Jorvaksenniitty
- 05 *Postcode, plaats en land van de deposant*  
02421 Jorvas,  
Finland
- 06 *Naam en adres van de gemachtigde of vermelding van het correspondentie-adres van de deposant*  
Novagraaf Nederland B.V.  
Hogehilweg 3  
1101 CA Amsterdam-Zuidoost  
Nederland.
- 08 *Afbeelding van de tekening of het model*  
ZIE AFBEELDING(EN)

- 11 *Vermelding van het voortbrengsel gevolgd door de aanduiding van de klasse(n) en onderklasse(n)*  
Basis onderdeel van houder (kl 8-08; 13-03).
- 13 *Recht van voorrang als bedoeld in artikel 4 van het verdrag van Parijs tot bescherming van de Industriële Eigendom*  
Finland, dd. 07 04 1997, nr. 249/97,  
Fibox Oy AB.
- 14 *Vermelding van de naam van de werkelijke ontwerper van de tekening*  
KORHONEN Olli
- 18 *Dagtekening van de aanvraag van de vernieuwing*  
05.10.2012

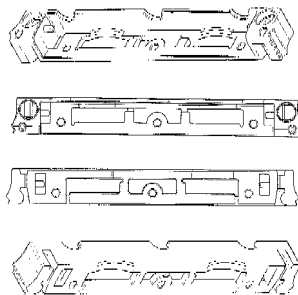

- 01 *Inschrijvingsnummer*  
**29182-03**  
*Nummer en dagtekening (dag en uur) van het depot*  
73667-03 06.10.1997 , 23.59
- 02 *Vervaldatum*  
06.10.2017
- 03 *Naam van de deposant*  
Fibox Oy AB
- 04 *Adres (straat en nummer) van de deposant*  
Jorvaksenniitty
- 05 *Postcode, plaats en land van de deposant*  
02421 Jorvas,  
Finland
- 06 *Naam en adres van de gemachtigde of vermelding van het correspondentie-adres van de deposant*  
Novagraaf Nederland B.V.  
Hogehilweg 3  
1101 CA Amsterdam-Zuidoost  
Nederland.
- 08 *Afbeelding van de tekening of het model*  
ZIE AFBEELDING(EN)
- 11 *Vermelding van het voortbrengsel gevolgd door de aanduiding van de klasse(n) en onderklasse(n)*  
Onderdeel van houder (kl 8-08; 13-03).
- 13 *Recht van voorrang als bedoeld in artikel 4 van het verdrag van Parijs tot bescherming van de Industriële Eigendom*  
Finland, dd. 07 04 1997, nr. 249/97,  
Fibox Oy AB.
- 14 *Vermelding van de naam van de werkelijke ontwerper van de tekening*  
KORHONEN Olli
- 18 *Dagtekening van de aanvraag van de vernieuwing*  
05.10.2012

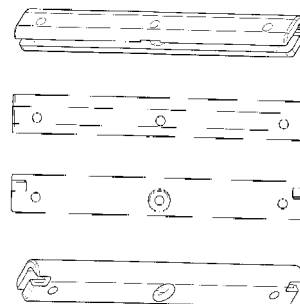

- 01 *Inschrijvingsnummer*  
**29183-01**  
*Nummer en dagtekening (dag en uur) van het depot*  
73668-01 06.10.1997 , 23.59
- 02 *Vervaldatum*  
06.10.2017
- 03 *Naam van de deposant*  
Fibox Oy AB
- 04 *Adres (straat en nummer) van de deposant*  
Jorvaksenniitty
- 05 *Postcode, plaats en land van de deposant*  
02421 Jorvas,  
Finland
- 06 *Naam en adres van de gemachtigde of vermelding van het correspondentie-adres van de deposant*  
Novagraaf Nederland B.V.  
Hogehilweg 3  
1101 CA Amsterdam-Zuidoost  
Nederland.
- 08 *Afbeelding van de tekening of het model*  
ZIE AFBEELDING(EN)
- 11 *Vermelding van het voortbrengsel gevolgd door de aanduiding van de klasse(n) en onderklasse(n)*  
Houder voor elektronica-/ instrumentatie omhulsels (kl 13-03).
- 13 *Recht van voorrang als bedoeld in artikel 4 van het verdrag van Parijs tot bescherming van de Industriële Eigendom*  
Finland, dd. 07 04 1997, nr. 248/97,  
Fibox Oy AB.
- 14 *Vermelding van de naam van de werkelijke ontwerper van de tekening*  
SONNTAG John-Erik
- 18 *Dagtekening van de aanvraag van de vernieuwing*  
05.10.2012

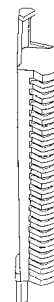

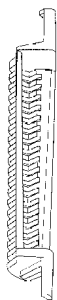

- 01 *Inschrijvingsnummer*  
**29183-02**  
*Nummer en dagtekening (dag en uur) van het depot*  
73668-02 06.10.1997 , 23.59
- 02 *Vervaldatum*  
06.10.2017
- 03 *Naam van de deponent*  
Fibox Oy AB
- 04 *Adres (straat en nummer) van de deponent*  
Jorvaksenniitty
- 05 *Postcode, plaats en land van de deponent*  
02421 Jorvas,  
Finland
- 06 *Naam en adres van de gemachtigde of vermelding van het correspondentie-adres van de deponent*  
Novagraaf Nederland B.V.  
Hogehilweg 3  
1101 CA Amsterdam-Zuidoost  
Nederland.
- 08 *Afbeelding van de tekening of het model*  
ZIE AFBEELDING(EN)
- 11 *Vermelding van het voortbrengsel gevolgd door de aanduiding van de klasse(n) en onderklasse(n)*  
Ondersteunend deel voor houder (kl 8-08; 13-03).
- 13 *Recht van voorrang als bedoeld in artikel 4 van het verdrag van Parijs tot bescherming van de Industriële Eigendom*  
Finland, dd. 07 04 1997, nr. 248/97,  
Fibox Oy AB.
- 14 *Vermelding van de naam van de werkelijke ontwerper van de tekening*  
SONNTAG John-Erik
- 18 *Dagtekening van de aanvraag van de vernieuwing*  
05.10.2012

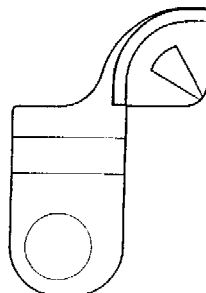
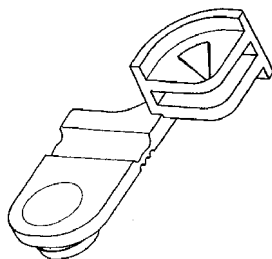
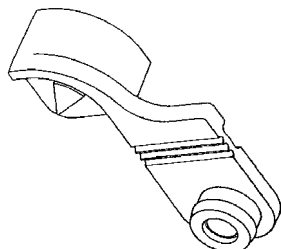

- 01 *Inschrijvingsnummer*  
**29183-03**  
*Nummer en dagtekening (dag en uur) van het depot*  
73668-03 06.10.1997 , 23.59
- 02 *Vervaldatum*  
06.10.2017
- 03 *Naam van de deponent*  
Fibox Oy AB
- 04 *Adres (straat en nummer) van de deponent*  
Jorvaksenniitty
- 05 *Postcode, plaats en land van de deponent*  
02421 Jorvas,  
Finland
- 06 *Naam en adres van de gemachtigde of vermelding van het correspondentie-adres van de deponent*  
Novagraaf Nederland B.V.  
Hogehilweg 3  
1101 CA Amsterdam-Zuidoost  
Nederland.
- 08 *Afbeelding van de tekening of het model*  
ZIE AFBEELDING(EN)
- 11 *Vermelding van het voortbrengsel gevolgd door de aanduiding van de klasse(n) en onderklasse(n)*  
Ondersteunend deel voor houder (kl 8-8; 13-03).
- 13 *Recht van voorrang als bedoeld in artikel 4 van het verdrag van Parijs tot bescherming van de Industriële Eigendom*  
Finland, dd. 07 04 1997, nr. 248/97,  
Fibox Oy AB.
- 14 *Vermelding van de naam van de werkelijke ontwerper van de tekening*  
SONNTAG John-Erik
- 18 *Dagtekening van de aanvraag van de vernieuwing*  
05.10.2012

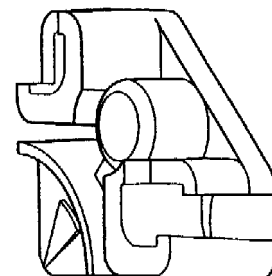
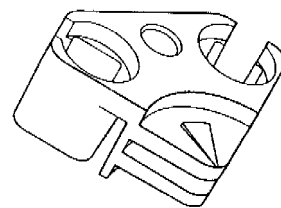

- 01 *Inschrijvingsnummer*  
**29364-00**  
*Nummer en dagtekening (dag en uur) van het depot*  
74166-00 20.02.1998 , 23.59
- 02 *Vervaldatum*  
20.02.2018
- 03 *Naam van de deponent*  
"VAN OORT'S  
BETONMORTELCENTRALE  
(O.B.C.) B.V.
- 04 *Adres (straat en nummer) van de deponent*  
Lithoyensedijk 16
- 05 *Postcode, plaats en land van de deponent*  
5396 NE Lithoyen,  
Nederland
- 06 *Naam en adres van de gemachtigde of vermelding van het correspondentie-adres van de deponent*  
Algemeen Octrooi- en Merkenbureau  
John F. Kennedylaan 2  
5612 AB Eindhoven  
Nederland.
- 08 *Afbeelding van de tekening of het model*  
ZIE AFBEELDING(EN)
- 11 *Vermelding van het voortbrengsel gevolgd door de aanduiding van de klasse(n) en onderklasse(n)*  
Betonblok (kl 25-01, 02).
- 15 *Vermelding van de uiterlijke opschortingsdatum van de publicatie*  
20.02.1999
- 18 *Dagtekening van de aanvraag van de vernieuwing*  
25.09.2012

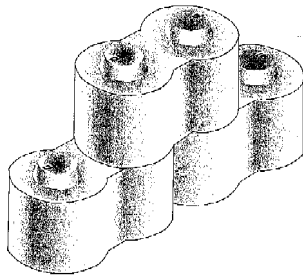

- 01 *Inschrijvingsnummer*  
**29550-01**

*Nummer en dagtekening (dag en uur) van het depot*

74193-01 27.02.1998 , 23.59

- 02 *Vervaldatum*  
27.02.2018

- 03 *Naam van de deposant*  
ORTMANS Eric

- 04 *Adres (straat en nummer) van de deposant*  
Ploegsebaan 123

- 05 *Postcode, plaats en land van de deposant*  
B-2930 Brasschaat  
België

- 06 *Naam en adres van de gemachtigde of vermelding van het correspondentie-adres van de deposant*

ARNOLD & SIEDSMA  
Meir 24 Bus 17  
B-2000 Antwerpen  
België.

- 08 *Afbeelding van de tekening of het model*  
ZIE AFBEELDING(EN)

- 11 *Vermelding van het voortbrengsel gevolgd door de aanduiding van de klasse(n) en onderklasse(n)*

Overkapping (kl 25-03).

- 18 *Dagtekening van de aanvraag van de vernieuwing*  
05.10.2012

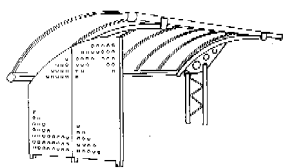

- 01 *Inschrijvingsnummer*  
**29550-02**

*Nummer en dagtekening (dag en uur) van het depot*

74193-02 27.02.1998 , 23.59

- 02 *Vervaldatum*  
27.02.2018

- 03 *Naam van de deposant*  
ORTMANS Eric

- 04 *Adres (straat en nummer) van de deposant*  
Ploegsebaan 123

- 05 *Postcode, plaats en land van de deposant*  
B-2930 Brasschaat  
België

- 06 *Naam en adres van de gemachtigde of vermelding van het correspondentie-adres van de deposant*

ARNOLD & SIEDSMA  
Meir 24 Bus 17  
B-2000 Antwerpen  
België.

- 08 *Afbeelding van de tekening of het model*  
ZIE AFBEELDING(EN)

- 11 *Vermelding van het voortbrengsel gevolgd door de aanduiding van de klasse(n) en onderklasse(n)*

Overkapping (kl 25-03).

- 18 *Dagtekening van de aanvraag van de vernieuwing*  
05.10.2012

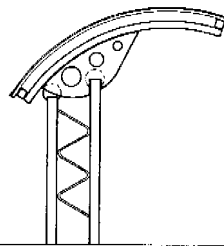

- 01 *Inschrijvingsnummer*  
**29550-03**

*Nummer en dagtekening (dag en uur) van het depot*

74193-03 27.02.1998 , 23.59

- 02 *Vervaldatum*  
27.02.2018

- 03 *Naam van de deposant*  
ORTMANS Eric

- 04 *Adres (straat en nummer) van de deposant*  
Ploegsebaan 123

- 05 *Postcode, plaats en land van de deposant*  
B-2930 Brasschaat  
België

- 06 *Naam en adres van de gemachtigde of vermelding van het correspondentie-adres van de deposant*

ARNOLD & SIEDSMA  
Meir 24 Bus 17  
B-2000 Antwerpen  
België.

- 08 *Afbeelding van de tekening of het model*  
ZIE AFBEELDING(EN)

- 11 *Vermelding van het voortbrengsel gevolgd door de aanduiding van de klasse(n) en onderklasse(n)*

Overkapping (kl 25-03).

- 18 *Dagtekening van de aanvraag van de vernieuwing*  
05.10.2012

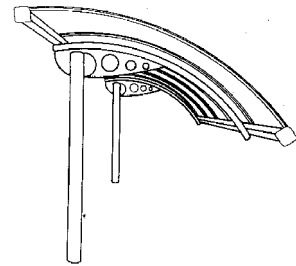

- 01 *Inschrijvingsnummer*  
**30047-01**

*Nummer en dagtekening (dag en uur) van het depot*

74215-01 04.03.1998 , 23.59

- 02 *Vervaldatum*  
04.03.2018

- 03 *Naam van de deposant*  
Kooymans Beheer B.V.

- 04 *Adres (straat en nummer) van de deposant*  
Engelsbergenstraat 32

- 05 *Postcode, plaats en land van de deposant*  
5616 JC Eindhoven,  
Nederland

- 06 *Naam en adres van de gemachtigde of vermelding van het correspondentie-adres van de deposant*

VEREENIGDE  
Johan de Wittlaan 7  
2517 JR Den Haag  
Nederland.

- 08 *Afbeelding van de tekening of het model*  
ZIE AFBEELDING(EN)

- 11 *Vermelding van het voortbrengsel gevolgd door de aanduiding van de klasse(n) en onderklasse(n)*

Bank (kl 6-01).

- 18 *Dagtekening van de aanvraag van de vernieuwing*  
25.09.2012

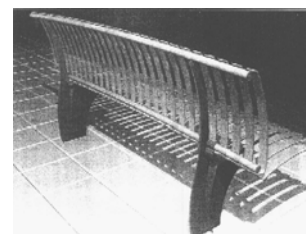
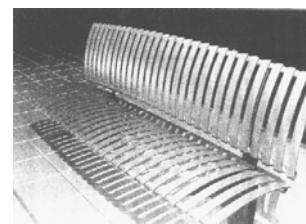

- 01 *Inschrijvingsnummer*  
**30047-02**

*Nummer en dagtekening (dag en uur) van het depot*

74215-02 04.03.1998 , 23.59

- 02 *Vervaldatum*  
04.03.2018
- 03 *Naam van de deposant*  
Kooymans Beheer B.V.
- 04 *Adres (straat en nummer) van de deposant*  
Engelsbergenstraat 32
- 05 *Postcode, plaats en land van de deposant*  
5616 JC Eindhoven,  
Nederland
- 06 *Naam en adres van de gemachtigde of vermelding van het correspondentie-adres van de deposant*  
VEREENIGDE  
Johan de Wittlaan 7  
2517 JR Den Haag  
Nederland.
- 08 *Afbeelding van de tekening of het model*  
ZIE AFBEELDING(EN)
- 11 *Vermelding van het voortbrengsel gevolgd door de aanduiding van de klasse(n) en onderklasse(n)*  
Bak (kl 9-09).
- 18 *Dagtekening van de aanvraag van de vernieuwing*  
25.09.2012

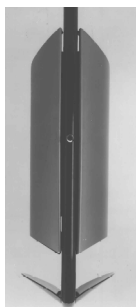

- 01 *Inschrijvingsnummer*  
**30047-03**
- Nummer en dagtekening (dag en uur) van het depot*  
74215-03 04.03.1998 , 23.59
- 02 *Vervaldatum*  
04.03.2018
- 03 *Naam van de deposant*  
Kooymans Beheer B.V.
- 04 *Adres (straat en nummer) van de deposant*  
Engelsbergenstraat 32
- 05 *Postcode, plaats en land van de deposant*  
5616 JC Eindhoven,  
Nederland

06 *Naam en adres van de gemachtigde of vermelding van het correspondentie-adres van de deposant*

VEREENIGDE  
Johan de Wittlaan 7  
2517 JR Den Haag  
Nederland.

- 08 *Afbeelding van de tekening of het model*  
ZIE AFBEELDING(EN)
- 11 *Vermelding van het voortbrengsel gevolgd door de aanduiding van de klasse(n) en onderklasse(n)*  
Bak (kl 9-09).
- 18 *Dagtekening van de aanvraag van de vernieuwing*  
25.09.2012

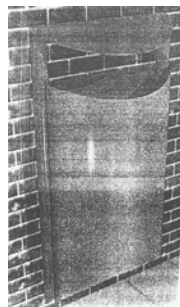

- 01 *Inschrijvingsnummer*  
**34598-00**
- Nummer en dagtekening (dag en uur) van het depot*  
79525-00 11.06.2002 , 14.00
- 02 *Vervaldatum*  
11.06.2017
- 03 *Naam van de deposant*  
SSL International plc
- 04 *Adres (straat en nummer) van de deposant*  
Toft Hall
- 05 *Postcode, plaats en land van de deposant*  
Knutsford, Cheshire WA16 9PD,  
Groot-Brittannië
- 06 *Naam en adres van de gemachtigde of vermelding van het correspondentie-adres van de deposant*  
De Vries & Metman  
Overschiestraat 180  
1062 XK Amsterdam  
Nederland.
- 08 *Afbeelding van de tekening of het model*  
ZIE AFBEELDING(EN)
- 11 *Vermelding van het voortbrengsel gevolgd door de aanduiding van de klasse(n) en onderklasse(n)*  
Huidvrijl (kl 28-03).
- 13 *Recht van voorrang als bedoeld in artikel 4 van het verdrag van Parijs tot bescherming van de Industriële Eigendom*  
Groot-Brittannië, dd. 13 12 2001, nr. 3000144, SSL International plc.
- 14 *Vermelding van de naam van de werkelijke ontwerper van de tekening*  
MACPHERSON Rosie Andrew;  
GURR Christopher Robert;  
HALSTEAD Robert Marcus;  
BURKINSHAW Sarah Jane
- 18 *Dagtekening van de aanvraag van de vernieuwing*  
04.10.2012

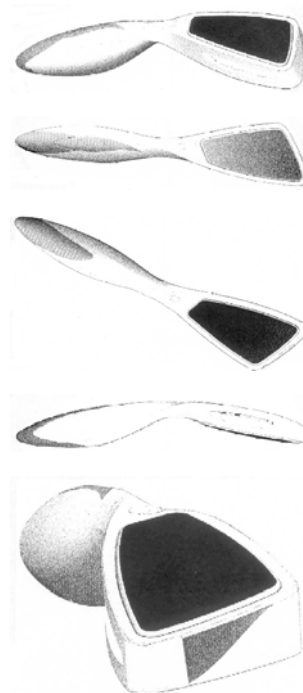

- 01 *Inschrijvingsnummer*  
**34854-00**
- Nummer en dagtekening (dag en uur) van het depot*  
79316-00 02.04.2002 , 23.59
- 02 *Vervaldatum*  
02.04.2017
- 03 *Naam van de deposant*  
SSL International plc
- 04 *Adres (straat en nummer) van de deposant*  
Toft Hall
- 05 *Postcode, plaats en land van de deposant*  
Knutsford, Cheshire WA16 9PD,  
Groot-Brittannië
- 06 *Naam en adres van de gemachtigde of vermelding van het correspondentie-adres van de deposant*  
De Vries & Metman  
Overschiestraat 180  
1062 XK Amsterdam  
Nederland.
- 08 *Afbeelding van de tekening of het model*  
ZIE AFBEELDING(EN)
- 11 *Vermelding van het voortbrengsel gevolgd door de aanduiding van de klasse(n) en onderklasse(n)*  
Voetvrijl (kl 28-03).
- 12 *Beschrijving van de kenmerkende eigenschappen van het nieuwe uiterlijk van het voortbrengsel; in voorkomend geval, vermelding van de onderdelen van de tekening of het model waarop de kleuren betrekking hebben*  
De getoonde figuren stellen achtereenvolgens voor: een vooraanzicht; een achteraanzicht; aanzicht ene uiteinde; aanzicht andere uiteinde; linker aanzicht; rechter aanzicht.

- 13 *Recht van voorrang als bedoeld in artikel 4 van het verdrag van Parijs tot bescherming van de Industriële Eigendom*  
Groot-Brittannië, dd. 02 10 2001, nr. 2105283, SSL International plc.
- 14 *Vermelding van de naam van de werkelijke ontwerper van de tekening*  
MACPHERSON Rosie Andrew;  
GURR Christopher Robert;  
HALSTEAD Robert Marcus;  
BURKINSHAW Sarah Jane
- 18 *Dagtekening van de aanvraag van de vernieuwing*  
14.09.2012

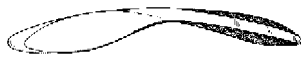
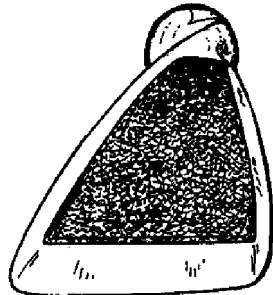

- 01 *Inschrijvingsnummer*  
**34888-01**  
*Nummer en dagtekening (dag en uur) van het depot*  
79826-01 16.09.2002 , 11.50
- 02 *Vervaldatum*  
16.09.2017
- 03 *Naam van de deposant*  
PITS N.V.
- 04 *Adres (straat en nummer) van de deposant*  
Tweestationsstraat 80
- 05 *Postcode, plaats en land van de deposant*  
1070 Anderlecht,  
België

- 06 *Naam en adres van de gemachtigde of vermelding van het correspondentie-adres van de deposant*  
Philips Intellectual Property & Standards  
High Tech Campus 44  
5656 AE Eindhoven  
Nederland.
- 08 *Afbeelding van de tekening of het model*  
ZIE AFBEELDING(EN)
- 11 *Vermelding van het voortbrengsel gevolgd door de aanduiding van de klasse(n) en onderklasse(n)*  
Verlichtingsarmatuur (kl 26-03, 05).
- 18 *Dagtekening van de aanvraag van de vernieuwing*  
13.09.2012

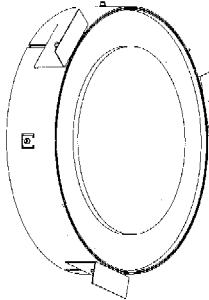
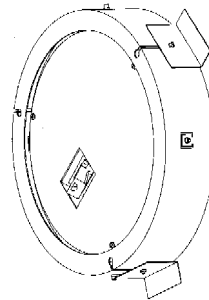

- 01 *Inschrijvingsnummer*  
**34888-02**  
*Nummer en dagtekening (dag en uur) van het depot*  
79826-02 16.09.2002 , 11.50
- 02 *Vervaldatum*  
16.09.2017
- 03 *Naam van de deposant*  
PITS N.V.
- 04 *Adres (straat en nummer) van de deposant*  
Tweestationsstraat 80
- 05 *Postcode, plaats en land van de deposant*  
1070 Anderlecht,  
België
- 06 *Naam en adres van de gemachtigde of vermelding van het correspondentie-adres van de deposant*  
Philips Intellectual Property & Standards  
High Tech Campus 44  
5656 AE Eindhoven  
Nederland.
- 08 *Afbeelding van de tekening of het model*  
ZIE AFBEELDING(EN)

- 11 *Vermelding van het voortbrengsel gevolgd door de aanduiding van de klasse(n) en onderklasse(n)*  
Verlichtingsarmatuur (kl 26-03, 05).
- 18 *Dagtekening van de aanvraag van de vernieuwing*  
13.09.2012

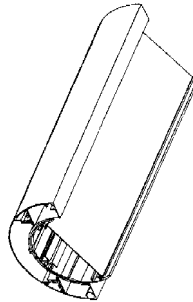
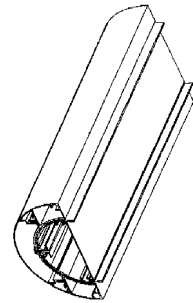
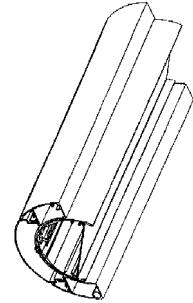

- 01 *Inschrijvingsnummer*  
**34888-03**  
*Nummer en dagtekening (dag en uur) van het depot*  
79826-03 16.09.2002 , 11.50
- 02 *Vervaldatum*  
16.09.2017
- 03 *Naam van de deposant*  
PITS N.V.
- 04 *Adres (straat en nummer) van de deposant*  
Tweestationsstraat 80
- 05 *Postcode, plaats en land van de deposant*  
1070 Anderlecht,  
België
- 06 *Naam en adres van de gemachtigde of vermelding van het correspondentie-adres van de deposant*  
Philips Intellectual Property & Standards  
High Tech Campus 44  
5656 AE Eindhoven  
Nederland.

- 08 *Afbeelding van de tekening of het model*  
ZIE AFBEELDING(EN)
- 11 *Vermelding van het voortbrengsel gevolgd door de aanduiding van de klasse(n) en onderklasse(n)*  
Verlichtingsarmatuur (kl 26-03, 05).
- 18 *Dagtekening van de aanvraag van de vernieuwing*  
13.09.2012

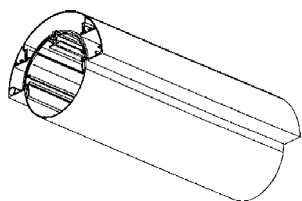

- 01 *Inschrijvingsnummer*  
**35032-00**  
*Nummer en dagtekening (dag en uur) van het depot*  
79944-00 15.10.2002 , 23.59
- 02 *Vervaldatum*  
15.10.2017
- 03 *Naam van de deposant*  
Gardman Limited
- 04 *Adres (straat en nummer) van de deposant*  
High Street
- 05 *Postcode, plaats en land van de deposant*  
Moulton Spalding, Lincolnshire PE12 6QD,  
Groot-Brittannië
- 06 *Naam en adres van de gemachtigde of vermelding van het correspondentie-adres van de deposant*  
Dennemeyer & Associates SA  
55 rue des Bruyères  
L-1274 Howald  
Luxemburg.
- 08 *Afbeelding van de tekening of het model*  
ZIE AFBEELDING(EN)
- 11 *Vermelding van het voortbrengsel gevolgd door de aanduiding van de klasse(n) en onderklasse(n)*  
Voederkorf (kl 30-02, 03).

- 13 *Recht van voorrang als bedoeld in artikel 4 van het verdrag van Parijs tot bescherming van de Industriële Eigendom*  
Groot-Brittannië, dd. 30 04 2002, nr. 3003249, Gardman Limited.
- 18 *Dagtekening van de aanvraag van de vernieuwing*  
26.09.2012

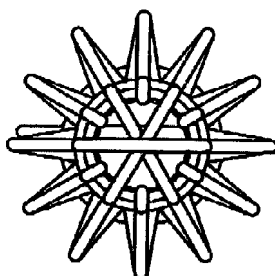
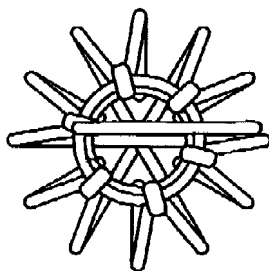
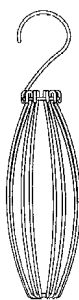

- 01 *Inschrijvingsnummer*  
**35108-00**  
*Nummer en dagtekening (dag en uur) van het depot*  
79953-00 16.10.2002 , 14.00
- 02 *Vervaldatum*  
16.10.2017
- 03 *Naam van de deposant*  
Mars Chocolate UK Limited
- 04 *Adres (straat en nummer) van de deposant*  
3D Dundee Road
- 05 *Postcode, plaats en land van de deposant*  
Slough, Berkshire SL1 4LG,  
Groot-Brittannië

- 06 *Naam en adres van de gemachtigde of vermelding van het correspondentie-adres van de deposant*  
Freshfields Bruckhaus Deringer  
Strawinskylaan 10  
1077 XZ Amsterdam  
Nederland.
- 08 *Afbeelding van de tekening of het model*  
ZIE AFBEELDING(EN)
- 09 *Vermelding van de kleur(en)*  
zwart, rood, wit, goudkleurig
- 11 *Vermelding van het voortbrengsel gevolgd door de aanduiding van de klasse(n) en onderklasse(n)*  
Lettertype (kl 18-03).
- 13 *Recht van voorrang als bedoeld in artikel 4 van het verdrag van Parijs tot bescherming van de Industriële Eigendom*  
Groot-Brittannië, dd. 18 04 2002, nr. 3003024, Mars U.K. Limited.
- 14 *Vermelding van de naam van de werkelijke ontwerper van de tekening*  
KNOWLES Jones Ritchie
- 18 *Dagtekening van de aanvraag van de vernieuwing*  
01.10.2012



- 01 *Numéro d'enregistrement*  
**35173-01**  
*Numéro, date et heure du dépôt*  
06543-01 29.01.2003 , 14.00
- 02 *Date d'échéance*  
29.01.2018
- 03 *Nom du déposant*  
Francotyp-Postalia AG & Co. KG
- 04 *Adresse (rue et numéro) du déposant*  
Triftweg 21-26
- 05 *Code postal, localité et pays du déposant*  
16547 Birkenwerder,  
Allemagne

- 06 *Nom et adresse du mandataire ou indication de l'adresse postale du déposant*  
**CABINET BEDE S.A.**  
 Boulevard General Wahis 15  
 1030 Bruxelles  
 Belgique.
- 08 *Reproduction du dessin ou modèle*  
**VOIR REPRODUCTION(S)**
- 11 *Indication du produit suivi de la (des) classe(s) et de la (des) sous-classe(s)*  
 Machine à affranchir (cl 18-02).
- 13 *Droit de priorité visé à l'article 4 de la Convention de Paris pour la protection de la Propriété Industrielle*  
 Allemagne, le 02 08 2002, no. 4 02 06 409.7, Francotyp-Postalia AG & Co. KG.
- 14 *Indication du nom du véritable créateur du dessin ou modèle*  
**HÜBLER Uwe**
- 18 *Date de réception de la requête du renouvellement*  
 10.10.2012

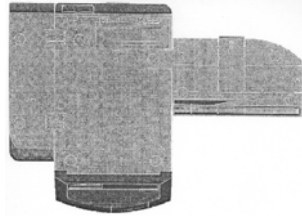
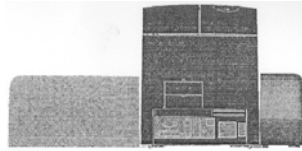
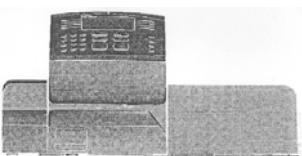
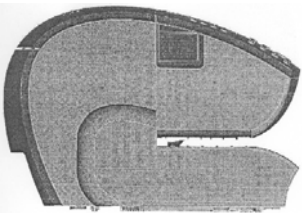
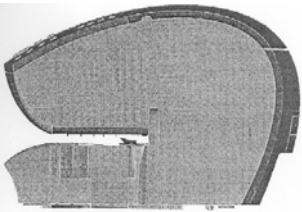
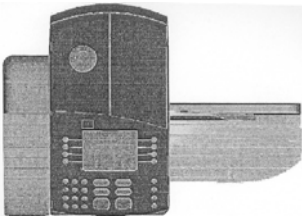
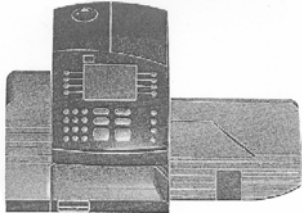

- 01 *Numéro d'enregistrement*  
**35173-02**  
*Numéro, date et heure du dépôt*  
 06543-02 29.01.2003 , 14.00
- 02 *Date d'échéance*  
 29.01.2018
- 03 *Nom du déposant*  
 Francotyp-Postalia AG & Co. KG

- 04 *Adresse (rue et numéro) du déposant*  
 Triftweg 21-26
- 05 *Code postal, localité et pays du déposant*  
 16547 Birkenwerder,  
 Allemagne
- 06 *Nom et adresse du mandataire ou indication de l'adresse postale du déposant*  
**CABINET BEDE S.A.**  
 Boulevard General Wahis 15  
 1030 Bruxelles  
 Belgique.
- 08 *Reproduction du dessin ou modèle*  
**VOIR REPRODUCTION(S)**
- 11 *Indication du produit suivi de la (des) classe(s) et de la (des) sous-classe(s)*  
 Machine à affranchir (cl 18-02).
- 13 *Droit de priorité visé à l'article 4 de la Convention de Paris pour la protection de la Propriété Industrielle*  
 Allemagne, le 02 08 2002, no. 4 02 06 409.7, Francotyp-Postalia AG & Co. KG.
- 14 *Indication du nom du véritable créateur du dessin ou modèle*  
**HÜBLER Uwe**
- 18 *Date de réception de la requête du renouvellement*  
 10.10.2012

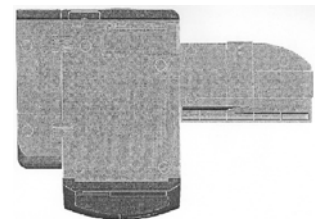
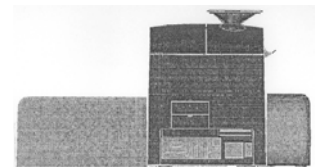
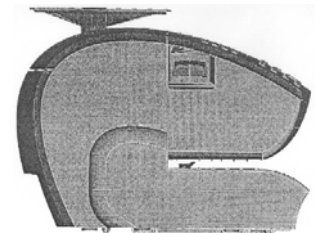
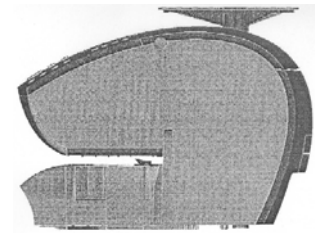
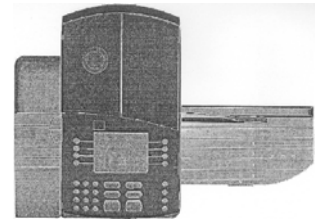
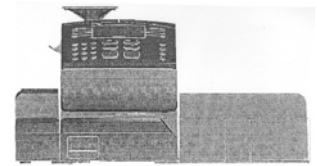

- 01 *Numéro d'enregistrement*  
**35173-03**  
*Numéro, date et heure du dépôt*  
 06543-03 29.01.2003 , 14.00
- 02 *Date d'échéance*  
 29.01.2018
- 03 *Nom du déposant*  
 Francotyp-Postalia AG & Co. KG
- 04 *Adresse (rue et numéro) du déposant*  
 Triftweg 21-26
- 05 *Code postal, localité et pays du déposant*  
 16547 Birkenwerder,  
 Allemagne

06 *Nom et adresse du mandataire ou indication de l'adresse postale du déposant*  
**CABINET BEDE S.A.**  
 Boulevard General Wahis 15  
 1030 Bruxelles  
 Belgique.

08 *Reproduction du dessin ou modèle*  
**VOIR REPRODUCTION(S)**

11 *Indication du produit suivi de la (des) classe(s) et de la (des) sous-classe(s)*  
 Machine à affranchir (cl 18-02).

13 *Droit de priorité visé à l'article 4 de la Convention de Paris pour la protection de la Propriété Industrielle*  
 Allemagne, le 02 08 2002, no. 4 02 06 409.7, Francotyp-Postalia AG & Co. KG.

14 *Indication du nom du véritable créateur du dessin ou modèle*  
**HÜBLER Uwe**

18 *Date de réception de la requête du renouvellement*  
 10.10.2012

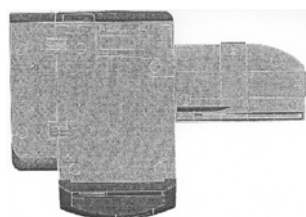
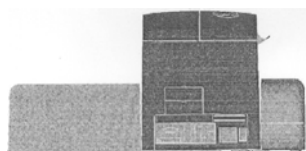
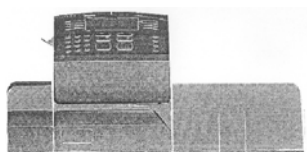
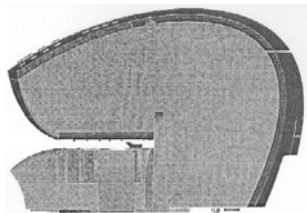
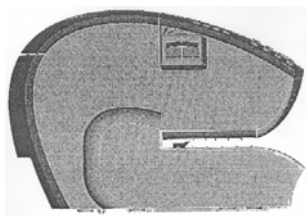
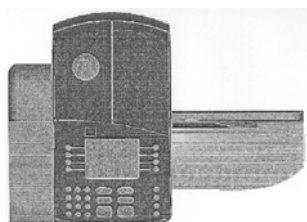

01 *Numéro d'enregistrement*  
**35173-04**

*Numéro, date et heure du dépôt*  
 06543-04 29.01.2003 , 14.00

02 *Date d'échéance*  
 29.01.2018

03 *Nom du déposant*  
 Francotyp-Postalia AG & Co. KG

04 *Adresse (rue et numéro) du déposant*  
 Triftweg 21-26

05 *Code postal, localité et pays du déposant*  
 16547 Birkenwerder,  
 Allemagne

06 *Nom et adresse du mandataire ou indication de l'adresse postale du déposant*  
**CABINET BEDE S.A.**  
 Boulevard General Wahis 15  
 1030 Bruxelles  
 Belgique.

08 *Reproduction du dessin ou modèle*  
**VOIR REPRODUCTION(S)**

11 *Indication du produit suivi de la (des) classe(s) et de la (des) sous-classe(s)*  
 Machine à affranchir (cl 18-02).

13 *Droit de priorité visé à l'article 4 de la Convention de Paris pour la protection de la Propriété Industrielle*  
 Allemagne, le 02 08 2002, no. 4 02 06 409.7, Francotyp-Postalia AG & Co. KG.

14 *Indication du nom du véritable créateur du dessin ou modèle*  
**HÜBLER Uwe**

18 *Date de réception de la requête du renouvellement*  
 10.10.2012

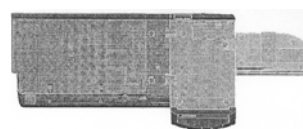
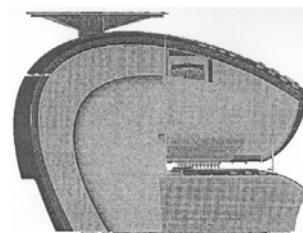
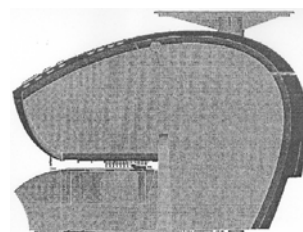
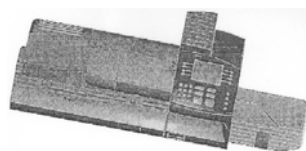

01 *Numéro d'enregistrement*  
**35173-05**

*Numéro, date et heure du dépôt*  
 06543-05 29.01.2003 , 14.00

02 *Date d'échéance*  
 29.01.2018

03 *Nom du déposant*  
 Francotyp-Postalia AG & Co. KG

04 *Adresse (rue et numéro) du déposant*  
 Triftweg 21-26

05 *Code postal, localité et pays du déposant*  
 16547 Birkenwerder,  
 Allemagne

06 *Nom et adresse du mandataire ou indication de l'adresse postale du déposant*  
**CABINET BEDE S.A.**  
 Boulevard General Wahis 15  
 1030 Bruxelles  
 Belgique.

08 *Reproduction du dessin ou modèle*  
**VOIR REPRODUCTION(S)**

11 *Indication du produit suivi de la (des) classe(s) et de la (des) sous-classe(s)*  
 Machine à affranchir (cl 18-02).

13 *Droit de priorité visé à l'article 4 de la Convention de Paris pour la protection de la Propriété Industrielle*  
 Allemagne, le 02 08 2002, no. 4 02 06 409.7, Francotyp-Postalia AG & Co. KG.



- 14 *Indication du nom du véritable créateur du dessin ou modèle*  
HÜBLER Uwe
- 18 *Date de réception de la requête du renouvellement*  
10.10.2012

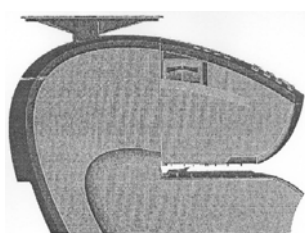
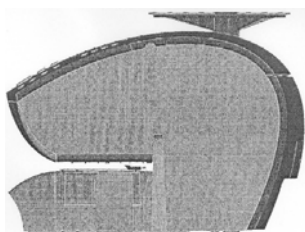
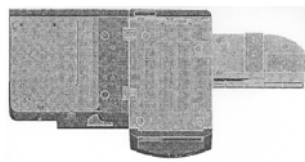
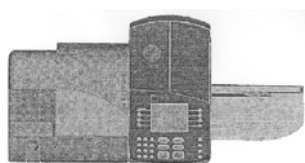
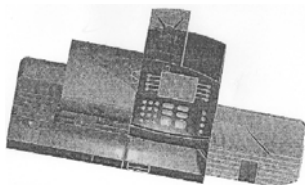

- 01 *Inschrijvingsnummer*  
**35185-00**  
*Nummer en dagtekening (dag en uur) van het depot*  
79696-00 06.08.2002 , 11.35
- 02 *Vervaldatum*  
06.08.2017

- 03 *Naam van de deposant*  
BLEIJKO BETONINDUSTRIE BV
- 04 *Adres (straat en nummer) van de deposant*  
Mariadijk 6 a
- 05 *Postcode, plaats en land van de deposant*  
4588 KJ Walsoorden,  
Nederland
- 06 *Naam en adres van de gemachtigde of vermelding van het correspondentie-adres van de deposant*  
PRONOVEM MARKS SA  
Josse Goffinlaan 158  
1082 Brussel  
België.
- 08 *Afbeelding van de tekening of het model*  
ZIE AFBEELDING(EN)
- 11 *Vermelding van het voortbrengsel gevolgd door de aanduiding van de klasse(n) en onderklasse(n)*  
Steen (kl 25-01, 02).
- 18 *Dagtekening van de aanvraag van de vernieuwing*  
06.08.2012

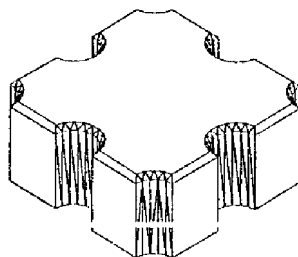

- 01 *Numéro d'enregistrement*  
**35208-00**  
*Numéro, date et heure du dépôt*  
80019-00 05.11.2002 , 14.10
- 02 *Date d'échéance*  
05.11.2017
- 03 *Nom du déposant*  
Radio Systems Corporation,  
Tennessee corporation
- 04 *Adresse (rue et numéro) du déposant*  
10427 Petsave Way
- 05 *Code postal, localité et pays du déposant*  
Knoxville, Tennessee,  
Etats-Unis d'Amérique
- 06 *Nom et adresse du mandataire ou indication de l'adresse postale du déposant*  
GEVERS  
Holidaystraat 5  
B-1831 Diegem  
Belgique.
- 08 *Reproduction du dessin ou modèle*  
VOIR REPRODUCTION(S)
- 11 *Indication du produit suivi de la (des) classe(s) et de la (des) sous-classe(s)*  
Mangeoire (cl 30-03).
- 13 *Droit de priorité visé à l'article 4 de la Convention de Paris pour la protection de la Propriété Industrielle*  
Etats-Unis d'Amérique, le 08 05 2002,  
no. 29/160,312, Kurt STEINBACHER.

- 14 *Indication du nom du véritable créateur du dessin ou modèle*  
Kurt STEINBACHER
- 18 *Date de réception de la requête du renouvellement*  
21.09.2012

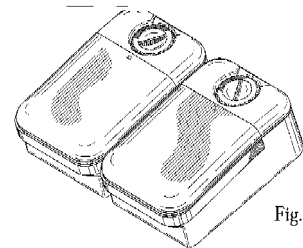

Fig.1

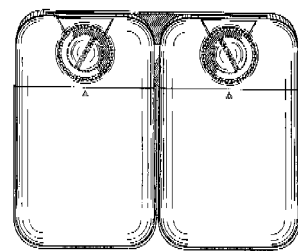

Fig.2



Fig.3

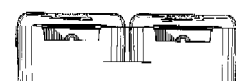

Fig.4

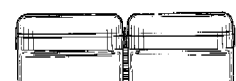

Fig.5

- 01 *Inschrijvingsnummer*  
**35266-04**  
*Nummer en dagtekening (dag en uur) van het depot*  
79950-04 16.10.2002 , 10.00
- 02 *Vervaldatum*  
16.10.2017
- 03 *Naam van de deposant*  
PI-Design AG
- 04 *Adres (straat en nummer) van de deposant*  
Kantonsstrasse
- 05 *Postcode, plaats en land van de deposant*  
CH-6234 Triengen,  
Zwitserland

06 *Naam en adres van de gemachtigde of vermelding van het correspondentie-adres van de deposant*

Dennemeyer & Associates SA  
55 rue des Bruyères  
L-1274 Howald  
Luxemburg.

08 *Afbeelding van de tekening of het model*  
ZIE AFBEELDING(EN)

11 *Vermelding van het voortbrengsel gevolgd door de aanduiding van de klasse(n) en onderklasse(n)*

Koffiemaker (kl 7-02).

13 *Recht van voorrang als bedoeld in artikel 4 van het verdrag van Parijs tot bescherming van de Industriële Eigendom*

Denemarken, dd. 25 04 2002, nr. 2002 00338, PI-Design AG.

14 *Vermelding van de naam van de werkelijke ontwerper van de tekening*

BODUM JØrgen

18 *Dagtekening van de aanvraag van de vernieuwing*

26.09.2012

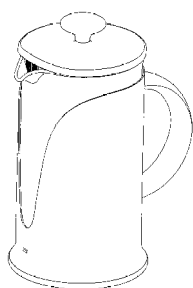

7-4. 1

01 *Inschrijvingsnummer*  
**35266-05**

*Nummer en dagtekening (dag en uur) van het depot*

79950-05 16.10.2002 , 10.00

02 *Vervaldatum*  
16.10.2017

03 *Naam van de deposant*  
PI-Design AG

04 *Adres (straat en nummer) van de deposant*  
Kantonsstrasse

05 *Postcode, plaats en land van de deposant*  
CH-6234 Triengen,  
Zwitserland

06 *Naam en adres van de gemachtigde of vermelding van het correspondentie-adres van de deposant*

Dennemeyer & Associates SA  
55 rue des Bruyères  
L-1274 Howald  
Luxemburg.

08 *Afbeelding van de tekening of het model*  
ZIE AFBEELDING(EN)

11 *Vermelding van het voortbrengsel gevolgd door de aanduiding van de klasse(n) en onderklasse(n)*

Koffiemaker (kl 7-02).

13 *Recht van voorrang als bedoeld in artikel 4 van het verdrag van Parijs tot bescherming van de Industriële Eigendom*

Denemarken, dd. 25 04 2002, nr. 2002 00338, PI-Design AG.

14 *Vermelding van de naam van de werkelijke ontwerper van de tekening*

BODUM JØrgen

18 *Dagtekening van de aanvraag van de vernieuwing*

26.09.2012

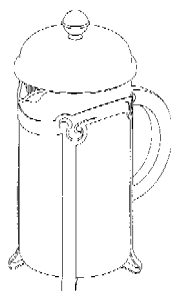

26. 1

01 *Inschrijvingsnummer*  
**35269-00**

*Nummer en dagtekening (dag en uur) van het depot*

79989-00 28.10.2002 , 14.00

02 *Vervaldatum*  
28.10.2017

03 *Naam van de deposant*  
STEM Drive Limited

04 *Adres (straat en nummer) van de deposant*  
Solway Works, Eastriggs

05 *Postcode, plaats en land van de deposant*  
Annan, Dumfriesshire DG12 6NJ,  
Groot-Brittannië

06 *Naam en adres van de gemachtigde of vermelding van het correspondentie-adres van de deposant*

Octrooibureau Vriesendorp & Gaade B.V.  
Dr. Kuiperstraat 6  
2514 BB 's-Gravenhage  
Nederland.

08 *Afbeelding van de tekening of het model*  
ZIE AFBEELDING(EN)

11 *Vermelding van het voortbrengsel gevolgd door de aanduiding van de klasse(n) en onderklasse(n)*

Mixer (kl 15-99).

13 *Recht van voorrang als bedoeld in artikel 4 van het verdrag van Parijs tot bescherming van de Industriële Eigendom*

Groot-Brittannië, dd. 02 05 2002, nr. 3003358, STEM Drive Limited.

14 *Vermelding van de naam van de werkelijke ontwerper van de tekening*

HIND Graham

18 *Dagtekening van de aanvraag van de vernieuwing*

02.10.2012

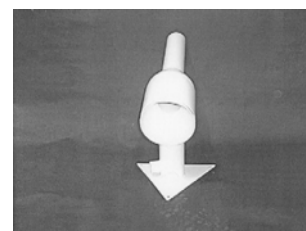
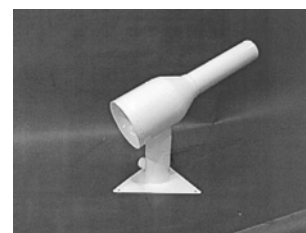
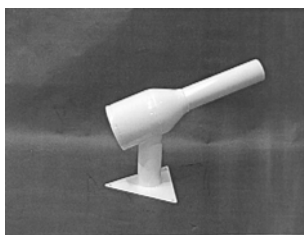

01 *Inschrijvingsnummer*  
**35271-01**

*Nummer en dagtekening (dag en uur) van het depot*

80066-01 14.11.2002 , 23.59

02 *Vervaldatum*  
14.11.2017

03 *Naam van de deposant*  
Brother Industries, Ltd.

04 *Adres (straat en nummer) van de deposant*  
15-1 Naeshiro-cho, Mizuho-ku,  
Nagoya-shi

05 *Postcode, plaats en land van de deposant*  
Aichi-ken 467-8561,  
Japan

06 *Naam en adres van de gemachtigde of vermelding van het correspondentie-adres van de deposant*

GEVERS  
Holidaystraat 5  
B-1831 Diegem  
België.

08 *Afbeelding van de tekening of het model*  
ZIE AFBEELDING(EN)

11 *Vermelding van het voortbrengsel gevolgd door de aanduiding van de klasse(n) en onderklasse(n)*

Sensoropening voor lintcassette (kl 14-02; 16-03; 18-02).

13 *Recht van voorrang als bedoeld in artikel 4 van het verdrag van Parijs tot bescherming van de Industriële Eigendom*

Japan, dd. 15 05 2002, nr. 2002-12902, Brother Industries, Ltd.

18 *Dagtekening van de aanvraag van de vernieuwing*  
26.09.2012

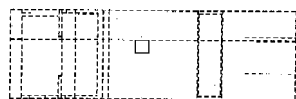
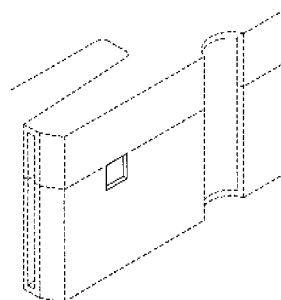
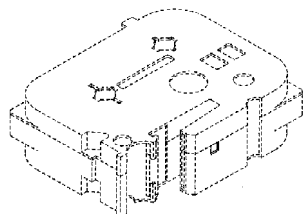

01 *Inschrijvingsnummer*  
**35271-02**

*Nummer en dagtekening (dag en uur) van het depot*

80066-02 14.11.2002 , 23.59

02 *Vervaldatum*  
14.11.2017

03 *Naam van de deposant*  
Brother Industries, Ltd.

04 *Adres (straat en nummer) van de deposant*  
15-1 Naeshiro-cho, Mizuho-ku,  
Nagoya-shi

05 *Postcode, plaats en land van de deposant*  
Aichi-ken 467-8561,  
Japan

06 *Naam en adres van de gemachtigde of vermelding van het correspondentie-adres van de deposant*

GEVERS  
Holidaystraat 5  
B-1831 Diegem  
België.

08 *Afbeelding van de tekening of het model*  
ZIE AFBEELDING(EN)

11 *Vermelding van het voortbrengsel gevolgd door de aanduiding van de klasse(n) en onderklasse(n)*

Sensoropening voor lintcassette (kl 14-02; 16-03; 18-02).

13 *Recht van voorrang als bedoeld in artikel 4 van het verdrag van Parijs tot bescherming van de Industriële Eigendom*

Japan, dd. 15 05 2002, nr. 2002-12903, Brother Industries, Ltd.

18 *Dagtekening van de aanvraag van de vernieuwing*  
26.09.2012

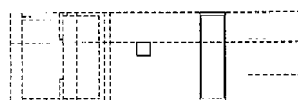
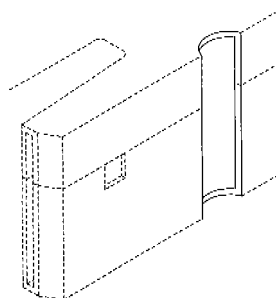
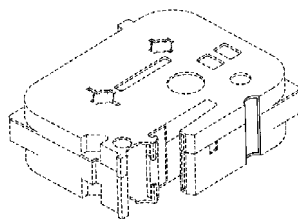

01 *Inschrijvingsnummer*  
**35272-00**

*Nummer en dagtekening (dag en uur) van het depot*

80067-00 14.11.2002 , 23.59

02 *Vervaldatum*  
14.11.2017

03 *Naam van de deposant*  
PICANOL N.V.,  
naamloze vennootschap

04 *Adres (straat en nummer) van de deposant*  
Steverlyncklaan 15

05 *Postcode, plaats en land van de deposant*  
8900 Ieper,  
België

06 *Naam en adres van de gemachtigde of vermelding van het correspondentie-adres van de deposant*

Antwerps Octrooi- en Merkenbureau  
M.F.J. Bockstael N.V.  
Arenbergstraat 13  
B-2000 Antwerpen  
België.

08 *Afbeelding van de tekening of het model*  
ZIE AFBEELDING(EN)

11 *Vermelding van het voortbrengsel gevolgd door de aanduiding van de klasse(n) en onderklasse(n)*

Weefmachine (kl 15-06).

18 *Dagtekening van de aanvraag van de vernieuwing*  
11.07.2012

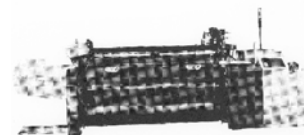

01 *Inschrijvingsnummer*  
**35409-00**

*Nummer en dagtekening (dag en uur) van het depot*

80074-00 20.11.2002 , 23.59

02 *Vervaldatum*  
20.11.2017

03 *Naam van de deposant*  
Pharmachemie B.V.

04 *Adres (straat en nummer) van de deposant*  
Swensweg 5

05 *Postcode, plaats en land van de deposant*  
2031 GA Haarlem,  
Nederland

06 *Naam en adres van de gemachtigde of vermelding van het correspondentie-adres van de deposant*

Octrooibureau Arnold & Siedsma  
Sweelinckplein 1  
2517 GK 's-Gravenhage  
Nederland.

08 *Afbeelding van de tekening of het model*  
ZIE AFBEELDING(EN)

11 *Vermelding van het voortbrengsel gevolgd door de aanduiding van de klasse(n) en onderklasse(n)*

Verpakking (kl 9-03, 05).

18 *Dagtekening van de aanvraag van de vernieuwing*  
25.10.2012

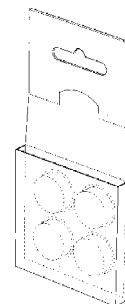

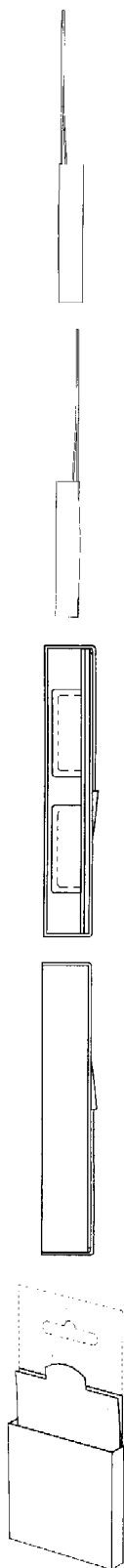

01 *Inschrijvingsnummer*  
**35464-01**

*Nummer en dagtekening (dag en uur) van het depot*  
80445-01 19.03.2003 , 23.59

02 *Vervaldatum*  
19.03.2018

03 *Naam van de deposant*  
Stam Bouwmachines B.V.

04 *Adres (straat en nummer) van de deposant*  
Uiterdijk 6

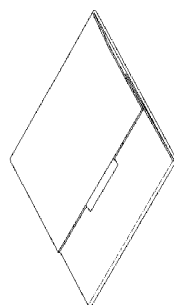
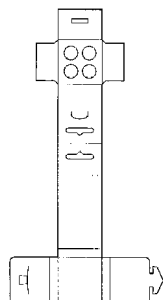
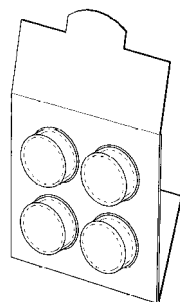
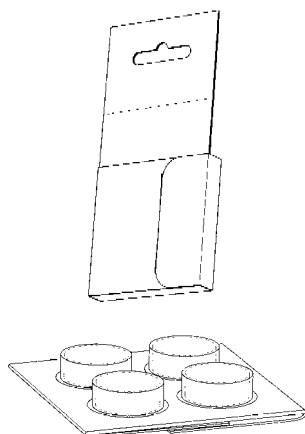

01 *Inschrijvingsnummer*  
**35464-01**

*Nummer en dagtekening (dag en uur) van het depot*  
80445-01 19.03.2003 , 23.59

02 *Vervaldatum*  
19.03.2018

03 *Naam van de deposant*  
Stam Bouwmachines B.V.

04 *Adres (straat en nummer) van de deposant*  
Uiterdijk 6

05 *Postcode, plaats en land van de deposant*  
1505 GW Zaandam,  
Nederland

06 *Naam en adres van de gemachtigde of vermelding van het correspondentie-adres van de deposant*

Merkenbureau Knijff & Partners B.V.  
Leeuwenveldseweg 12  
1382 LX Weesp  
Nederland.

08 *Afbeelding van de tekening of het model*  
ZIE AFBEELDING(EN)

09 *Vermelding van de kleur(en)*  
blauw, rood

11 *Vermelding van het voortbrengsel gevolgd door de aanduiding van de klasse(n) en onderklasse(n)*

Ophangbeugel (kl 8-08).

18 *Dagtekening van de aanvraag van de vernieuwing*  
28.09.2012



01 *Inschrijvingsnummer*  
**35464-02**

*Nummer en dagtekening (dag en uur) van het depot*  
80445-02 19.03.2003 , 23.59

02 *Vervaldatum*  
19.03.2018

03 *Naam van de deposant*  
Stam Bouwmachines B.V.

04 *Adres (straat en nummer) van de deposant*  
Uiterdijk 6

05 *Postcode, plaats en land van de deposant*  
1505 GW Zaandam,  
Nederland

06 *Naam en adres van de gemachtigde of vermelding van het correspondentie-adres van de deposant*

Merkenbureau Knijff & Partners B.V.  
Leeuwenveldseweg 12  
1382 LX Weesp  
Nederland.

08 *Afbeelding van de tekening of het model*  
ZIE AFBEELDING(EN)

09 *Vermelding van de kleur(en)*  
blauw, rood

11 *Vermelding van het voortbrengsel gevolgd door de aanduiding van de klasse(n) en onderklasse(n)*

Ophangbeugel (kl 8-08).

18 *Dagtekening van de aanvraag van de vernieuwing*  
28.09.2012



01 *Inschrijvingsnummer*  
**35500-01**

*Nummer en dagtekening (dag en uur) van het depot*

80045-01 13.11.2002 , 23.59

02 *Vervaldatum*  
13.11.2017

03 *Naam van de deposant*  
Conet Industry Inc.

04 *Adres (straat en nummer) van de deposant*  
6-16 Yangjae-dong, Seocho-gu

05 *Postcode, plaats en land van de deposant*  
Seoul,  
Republiek Korea

06 *Naam en adres van de gemachtigde of vermelding van het correspondentie-adres van de deposant*

VEREENIGDE  
Johan de Wittlaan 7  
2517 JR Den Haag  
Nederland.

08 *Afbeelding van de tekening of het model*  
ZIE AFBELDING(EN)

11 *Vermelding van het voortbrengsel gevolgd door de aanduiding van de klasse(n) en onderklasse(n)*  
Stofzuiger (kl 15-05).

14 *Vermelding van de naam van de werkelijke ontwerper van de tekening*  
YOUNG-SO Song

18 *Dagtekening van de aanvraag van de vernieuwing*  
15.10.2012

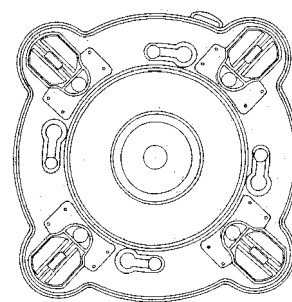
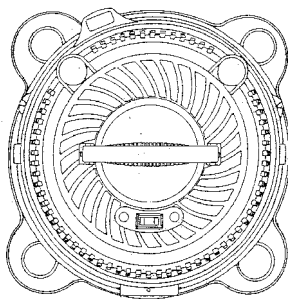
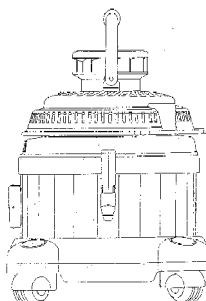
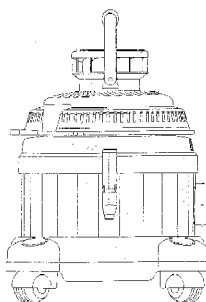
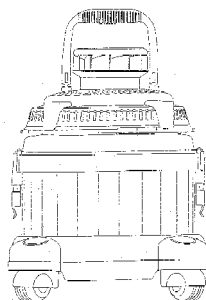
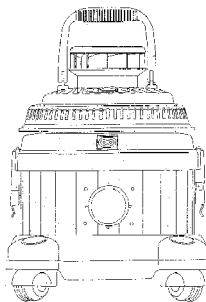
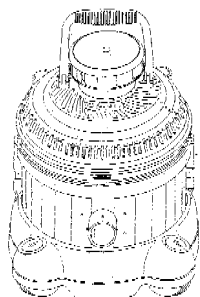

01 *Numéro d'enregistrement*  
**35502-01**

*Numéro, date et heure du dépôt*  
80064-01 14.11.2002 , 23.59

02 *Date d'échéance*  
14.11.2017

03 *Nom du déposant*  
CANON KABUSHIKI KAISHA

04 *Adresse (rue et numéro) du déposant*  
30-2, 3-chome, Shimomaruko

05 *Code postal, localité et pays du déposant*  
Ohta-ku - Tokyo,  
Japon

06 *Nom et adresse du mandataire ou indication de l'adresse postale du déposant*  
OFFICE PARETTE (FRED MAES)  
Avenue Gabrielle Petit 2  
B-7940 Brugelette  
Belgique.

08 *Reproduction du dessin ou modèle*  
VOIR REPRODUCTION(S)

11 *Indication du produit suivi de la (des) classe(s) et de la (des) sous-classe(s)*  
Cartouche d'encre (cl 14-02; 16-03; 18-02).

13 *Droit de priorité visé à l'article 4 de la Convention de Paris pour la protection de la Propriété Industrielle*  
Japon, le 20 05 2002, no. 2002-013311,  
CANON KABUSHIKI KAISHA.

14 *Indication du nom du véritable créateur du dessin ou modèle*  
FUJITA Akiyoshi; MATSUDA Kenji

18 *Date de réception de la requête du renouvellement*  
09.10.2012

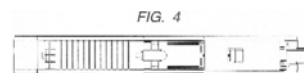
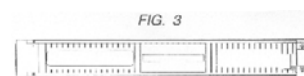
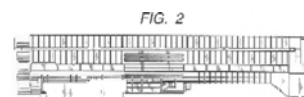
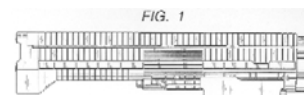

FIG. 5

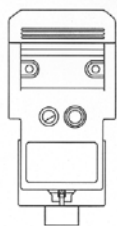

FIG. 6

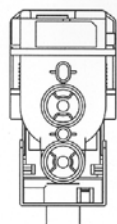
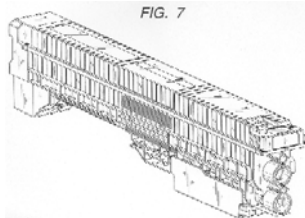

FIG. 7



- 14 Indication du nom du véritable créateur du dessin ou modèle  
NUMAGAMI Atsushi; UENO Takahito; MURAYAMA Kazunari
- 18 Date de réception de la requête du renouvellement  
09.10.2012

FIG. 1

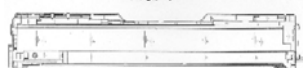

FIG. 2



FIG. 3

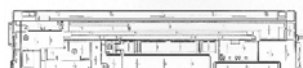

FIG. 4



FIG. 5

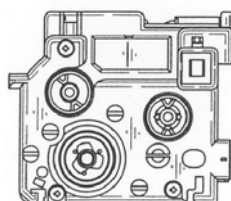
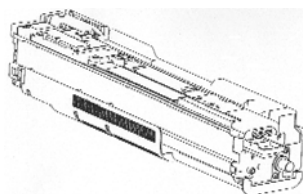
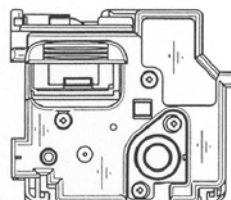

FIG. 6



- 01 Numéro d'enregistrement  
**35502-02**  
Numéro, date et heure du dépôt  
80064-02 14.11.2002 , 23.59
- 02 Date d'échéance  
14.11.2017
- 03 Nom du déposant  
CANON KABUSHIKI KAISHA
- 04 Adresse (rue et numéro) du déposant  
30-2, 3-chome, Shimomaruko
- 05 Code postal, localité et pays du déposant  
Ohta-ku - Tokyo, Japon
- 06 Nom et adresse du mandataire ou indication de l'adresse postale du déposant  
OFFICE PARETTE (FRED MAES)  
Avenue Gabrielle Petit 2  
B-7940 Brugelette Belgique.
- 08 Reproduction du dessin ou modèle  
VOIR REPRODUCTION(S)
- 11 Indication du produit suivi de la (des) classe(s) et de la (des) sous-classe(s)  
Cartouche de toner (cl 14-02; 16-03; 18-02).
- 13 Droit de priorité visé à l'article 4 de la Convention de Paris pour la protection de la Propriété Industrielle  
Japon, le 20 05 2002, no. 2002-013310, CANON KABUSHIKI KAISHA.

- 01 Inschrijvingsnummer  
**35577-01**  
Nummer en dagtekening (dag en uur) van het depot  
80181-01 20.12.2002 , 23.59
- 02 Vervaldatum  
20.12.2017
- 03 Naam van de deposant  
DeLaval Holding AB

- 04 Adres (straat en nummer) van de deposant  
PO Box 39
- 05 Postcode, plaats en land van de deposant  
SE-147 21 Tumba, Zweden
- 06 Naam en adres van de gemachtigde of vermelding van het correspondentie-adres van de deposant  
VEREENIGDE  
Johan de Wittlaan 7  
2517 JR Den Haag Nederland.
- 08 Afbeelding van de tekening of het model  
ZIE AFBEELDING(EN)
- 11 Vermelding van het voortbrengsel gevolgd door de aanduiding van de klasse(n) en onderklasse(n)  
Ligbox (kl 25-02; 30-02).
- 13 Recht van voorrang als bedoeld in artikel 4 van het verdrag van Parijs tot bescherming van de Industriële Eigendom  
Zweden, dd. 01 07 2002, nr. SE 02-1001, DeLaval Holding AB.
- 14 Vermelding van de naam van de werkelijke ontwerper van de tekening  
LARSON Göran
- 18 Dagtekening van de aanvraag van de vernieuwing  
26.10.2012



- 01 Inschrijvingsnummer  
**35577-02**  
Nummer en dagtekening (dag en uur) van het depot  
80181-02 20.12.2002 , 23.59
- 02 Vervaldatum  
20.12.2017
- 03 Naam van de deposant  
DeLaval Holding AB
- 04 Adres (straat en nummer) van de deposant  
PO Box 39
- 05 Postcode, plaats en land van de deposant  
SE-147 21 Tumba, Zweden
- 06 Naam en adres van de gemachtigde of vermelding van het correspondentie-adres van de deposant  
VEREENIGDE  
Johan de Wittlaan 7  
2517 JR Den Haag Nederland.
- 08 Afbeelding van de tekening of het model  
ZIE AFBEELDING(EN)

- 11 *Vermelding van het voortbrengsel gevolgd door de aanduiding van de klasse(n) en onderklasse(n)*  
Scheidingswand voor ligbox (kl 25-02; 30-02).
- 13 *Recht van voorrang als bedoeld in artikel 4 van het verdrag van Parijs tot bescherming van de Industriële Eigendom*  
Zweden, dd. 01 07 2002, nr. SE 02-1001, DeLaval Holding AB.
- 14 *Vermelding van de naam van de werkelijke ontwerper van de tekening*  
LARSON Göran
- 18 *Dagtekening van de aanvraag van de vernieuwing*  
26.10.2012



- 01 *Inschrijvingsnummer*  
**35577-03**  
*Nummer en dagtekening (dag en uur) van het depot*  
80181-03 20.12.2002 , 23.59
- 02 *Vervaldatum*  
20.12.2017
- 03 *Naam van de deposant*  
DeLaval Holding AB
- 04 *Adres (straat en nummer) van de deposant*  
PO Box 39
- 05 *Postcode, plaats en land van de deposant*  
SE-147 21 Tumba,  
Zweden
- 06 *Naam en adres van de gemachtigde of vermelding van het correspondentie-adres van de deposant*  
VEREENIGDE  
Johan de Wittlaan 7  
2517 JR Den Haag  
Nederland.
- 08 *Afbeelding van de tekening of het model*  
ZIE AFBEELDING(EN)
- 11 *Vermelding van het voortbrengsel gevolgd door de aanduiding van de klasse(n) en onderklasse(n)*  
Ligbox (kl 25-02; 30-02).
- 13 *Recht van voorrang als bedoeld in artikel 4 van het verdrag van Parijs tot bescherming van de Industriële Eigendom*  
Zweden, dd. 01 07 2002, no. SE 02-1001, DeLaval Holding AB.
- 14 *Vermelding van de naam van de werkelijke ontwerper van de tekening*  
LARSSON Gören
- 18 *Dagtekening van de aanvraag van de vernieuwing*  
26.10.2012

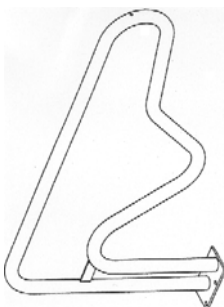
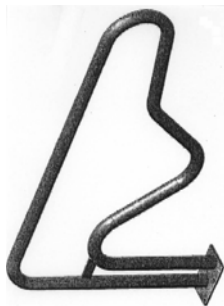

- 01 *Inschrijvingsnummer*  
**35597-00**  
*Nummer en dagtekening (dag en uur) van het depot*  
80301-00 31.01.2003 , 23.59
- 02 *Vervaldatum*  
31.01.2018
- 03 *Naam van de deposant*  
Craneo B.V.
- 04 *Adres (straat en nummer) van de deposant*  
Wagenmakerstraat 7
- 05 *Postcode, plaats en land van de deposant*  
2984 BD Ridderkerk,  
Nederland
- 06 *Naam en adres van de gemachtigde of vermelding van het correspondentie-adres van de deposant*  
Novagraaf Nederland B.V.  
Hogehilweg 3  
1101 CA Amsterdam-Zuidoost  
Nederland.
- 08 *Afbeelding van de tekening of het model*  
ZIE AFBEELDING(EN)
- 11 *Vermelding van het voortbrengsel gevolgd door de aanduiding van de klasse(n) en onderklasse(n)*  
Computerkastdeur (kl 14-02).
- 18 *Dagtekening van de aanvraag van de vernieuwing*  
22.10.2012

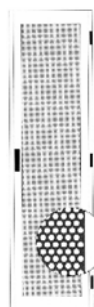
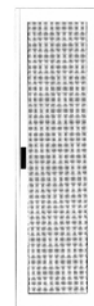
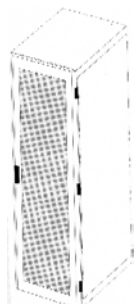

- 01 *Inschrijvingsnummer*  
**37408-00**  
*Nummer en dagtekening (dag en uur) van het depot*  
82541-00 10.10.2007 , 08.00
- 02 *Vervaldatum*  
10.10.2017
- 03 *Naam van de deposant*  
AVEVE N.V.
- 04 *Adres (straat en nummer) van de deposant*  
Minderbroedersstraat 8
- 05 *Postcode, plaats en land van de deposant*  
3000 Leuven,  
België
- 06 *Naam en adres van de gemachtigde of vermelding van het correspondentie-adres van de deposant*  
GEVERS  
Holidaystraat 5  
B-1831 Diegem  
België.
- 08 *Afbeelding van de tekening of het model*  
ZIE AFBEELDING(EN)
- 09 *Vermelding van de kleur(en)*  
rood, zwart, wit, bruin, lichtbruin
- 11 *Vermelding van het voortbrengsel gevolgd door de aanduiding van de klasse(n) en onderklasse(n)*  
Grafisch symbool (kl 32-00).



- 18 *Dagtekening van de aanvraag van de vernieuwing*  
22.08.2012



- 01 *Inschrijvingsnummer*  
**37453-00**

*Nummer en dagtekening (dag en uur) van het depot*

82593-00 08.01.2008 , 08.00

- 02 *Vervaldatum*  
08.01.2018
- 03 *Naam van de deposant*  
Nadia Essinouh
- 04 *Adres (straat en nummer) van de deposant*  
Bartholt Enthesstraat 22
- 05 *Postcode, plaats en land van de deposant*  
1067 NV Amsterdam,  
Nederland
- 08 *Afbeelding van de tekening of het model*  
ZIE AFBEELDING(EN)
- 09 *Vermelding van de kleur(en)*  
groen
- 11 *Vermelding van het voortbrengsel gevolgd door de aanduiding van de klasse(n) en onderklasse(n)*  
Fles met dop (kl 9-01, 07).
- 14 *Vermelding van de naam van de werkelijke ontwerper van de tekening*  
PIEK Ferry
- 18 *Dagtekening van de aanvraag van de vernieuwing*  
29.10.2012



- 01 *Inschrijvingsnummer*  
**37475-02**

*Nummer en dagtekening (dag en uur) van het depot*

82535-02 11.10.2007 , 08.00

- 02 *Vervaldatum*  
11.10.2017

- 03 *Naam van de deposant*  
Harvink Collection B.V.
- 04 *Adres (straat en nummer) van de deposant*  
Tinbergenlaan 3
- 05 *Postcode, plaats en land van de deposant*  
3401 MT IJsselstein,  
Nederland
- 08 *Afbeelding van de tekening of het model*  
ZIE AFBEELDING(EN)
- 11 *Vermelding van het voortbrengsel gevolgd door de aanduiding van de klasse(n) en onderklasse(n)*  
Fauteuil (kl 6-01).
- 14 *Vermelding van de naam van de werkelijke ontwerper van de tekening*  
HAKSTEEN Martin
- 18 *Dagtekening van de aanvraag van de vernieuwing*  
05.10.2012



- 01 *Inschrijvingsnummer*  
**37475-04**

*Nummer en dagtekening (dag en uur) van het depot*

82535-04 11.10.2007 , 08.00

- 02 *Vervaldatum*  
11.10.2017
- 03 *Naam van de deposant*  
Harvink Collection B.V.
- 04 *Adres (straat en nummer) van de deposant*  
Tinbergenlaan 3
- 05 *Postcode, plaats en land van de deposant*  
3401 MT IJsselstein,  
Nederland
- 08 *Afbeelding van de tekening of het model*  
ZIE AFBEELDING(EN)
- 11 *Vermelding van het voortbrengsel gevolgd door de aanduiding van de klasse(n) en onderklasse(n)*  
Poef (kl 6-01).
- 14 *Vermelding van de naam van de werkelijke ontwerper van de tekening*  
HAKSTEEN Martin

- 18 *Dagtekening van de aanvraag van de vernieuwing*  
05.10.2012



- 01 *Inschrijvingsnummer*  
**37475-05**

*Nummer en dagtekening (dag en uur) van het depot*

82535-05 11.10.2007 , 08.00

- 02 *Vervaldatum*  
11.10.2017
- 03 *Naam van de deposant*  
Harvink Collection B.V.
- 04 *Adres (straat en nummer) van de deposant*  
Tinbergenlaan 3
- 05 *Postcode, plaats en land van de deposant*  
3401 MT IJsselstein,  
Nederland
- 08 *Afbeelding van de tekening of het model*  
ZIE AFBEELDING(EN)
- 11 *Vermelding van het voortbrengsel gevolgd door de aanduiding van de klasse(n) en onderklasse(n)*  
Poef (kl 6-01).
- 14 *Vermelding van de naam van de werkelijke ontwerper van de tekening*  
HAKSTEEN Martin
- 18 *Dagtekening van de aanvraag van de vernieuwing*  
05.10.2012







- 01 *Inschrijvingsnummer*  
**37488-00**  
*Nummer en dagtekening (dag en uur) van het depot*  
82567-00 31.10.2007 , 16.02
- 02 *Vervaldatum*  
31.10.2017
- 03 *Naam van de deposant*  
Erdi Holding B.V.
- 04 *Adres (straat en nummer) van de deposant*  
Rechte Tocht 3-5
- 05 *Postcode, plaats en land van de deposant*  
1507 BZ Zaandam,  
Nederland
- 06 *Naam en adres van de gemachtigde of vermelding van het correspondentie-adres van de deposant*  
Markfellows B.V.  
Postbus 37088  
1030 AB Amsterdam  
Nederland.
- 08 *Afbeelding van de tekening of het model*  
ZIE AFBEELDING(EN)
- 11 *Vermelding van het voortbrengsel gevolgd door de aanduiding van de klasse(n) en onderklasse(n)*  
Afvalbak (kl 9-09).
- 18 *Dagtekening van de aanvraag van de vernieuwing*  
26.10.2012

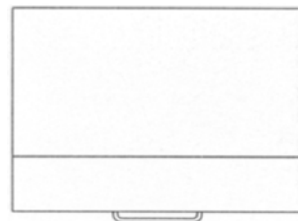
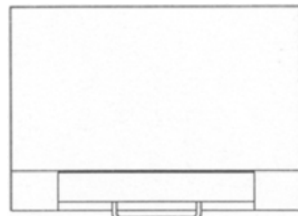
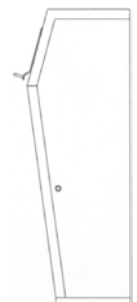
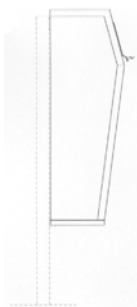

- 01 *Inschrijvingsnummer*  
**37676-00**  
*Nummer en dagtekening (dag en uur) van het depot*  
82573-00 25.03.2008 , 08.00
- 02 *Vervaldatum*  
25.03.2018
- 03 *Naam van de deposant*  
Homeij Oisterwijk B.V.
- 04 *Adres (straat en nummer) van de deposant*  
Nijverheidsweg 9 a
- 05 *Postcode, plaats en land van de deposant*  
5061 KK Oisterwijk,  
Nederland
- 08 *Afbeelding van de tekening of het model*  
ZIE AFBEELDING(EN)
- 11 *Vermelding van het voortbrengsel gevolgd door de aanduiding van de klasse(n) en onderklasse(n)*  
Kurkentrekker (kl 7-06).
- 18 *Dagtekening van de aanvraag van de vernieuwing*  
02.10.2012

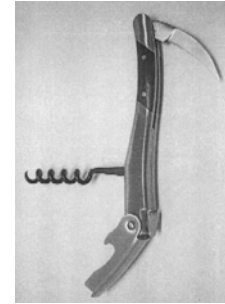

- 01 *Inschrijvingsnummer*  
**37678-00**  
*Nummer en dagtekening (dag en uur) van het depot*  
82647-00 25.01.2008 , 10.30
- 02 *Vervaldatum*  
25.01.2018
- 03 *Naam van de deposant*  
EBEMA N.V.
- 04 *Adres (straat en nummer) van de deposant*  
Dijkstraat 3
- 05 *Postcode, plaats en land van de deposant*  
B-3690 Zutendaal,  
België
- 08 *Afbeelding van de tekening of het model*  
ZIE AFBEELDING(EN)
- 11 *Vermelding van het voortbrengsel gevolgd door de aanduiding van de klasse(n) en onderklasse(n)*  
Grachtbodem (kl 25-01).
- 12 *Beschrijving van de kenmerkende eigenschappen van het nieuwe uiterlijk van het voortbrengsel; in voorkomend geval, vermelding van de onderdelen van de tekening of het model waarop de kleuren betrekking hebben*  
U-vormige constructie die samengesteld is uit grasdallen en geperforeerde stenen.
- 18 *Dagtekening van de aanvraag van de vernieuwing*  
28.09.2012

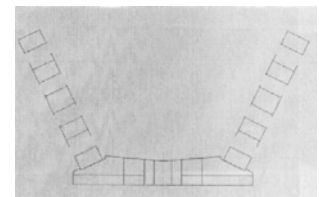
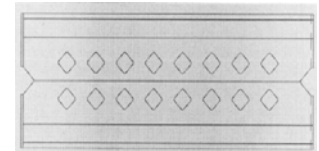
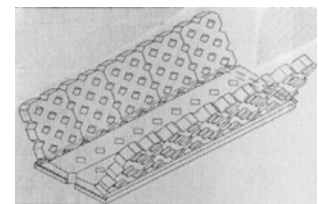

01 *Inschrijvingsnummer*  
**37682-00**

*Nummer en dagtekening (dag en uur) van het depot*

82728-00 28.04.2008 , 08.00

02 *Vervaldatum*  
28.04.2018

03 *Naam van de deposant*  
Maurits Frank Alexander Tromp  
h.o.d.n. Tromp Technical

04 *Adres (straat en nummer) van de deposant*  
P.H. ter Meulenplantsoen 4

05 *Postcode, plaats en land van de deposant*  
7524 CA Enschede,  
Nederland

08 *Afbeelding van de tekening of het model*  
ZIE AFBEELDING(EN)

11 *Vermelding van het voortbrengsel gevolgd door de aanduiding van de klasse(n) en onderklasse(n)*

(Loop) fiets (kl 12-11).

14 *Vermelding van de naam van de werkelijke ontwerper van de tekening*  
MEIJERINK Gert-Jan

18 *Dagtekening van de aanvraag van de vernieuwing*  
26.10.2012

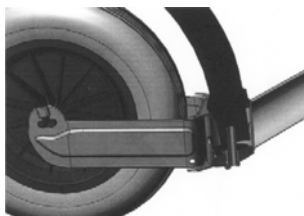
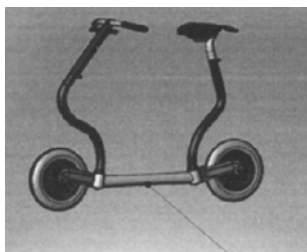

01 *Numéro d'enregistrement*  
**37771-00**

*Numéro, date et heure du dépôt*  
82673-00 04.03.2008 , 10.14

02 *Date d'échéance*  
04.03.2018

03 *Nom du déposant*  
S.A. Spa Monopole, Compagnie  
fermière de Spa,  
en abrégé S.A. Spa Monopole N.V.,  
société anonyme

04 *Adresse (rue et numéro) du déposant*  
34 rue A. Laporte

05 *Code postal, localité et pays du déposant*  
B-4900 Spa,  
Belgique

06 *Nom et adresse du mandataire ou indication de l'adresse postale du déposant*  
GEVERS  
Holidaystraat 5  
B-1831 Diegem  
Belgique.

08 *Reproduction du dessin ou modèle*  
VOIR REPRODUCTION(S)

11 *Indication du produit suivi de la (des) classe(s) et de la (des) sous-classe(s)*  
Bouteille (cl 9-01).

18 *Date de réception de la requête du renouvellement*  
25.10.2012

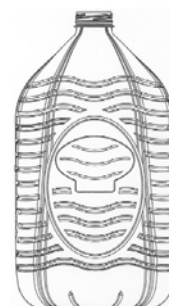
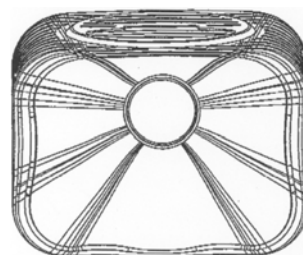
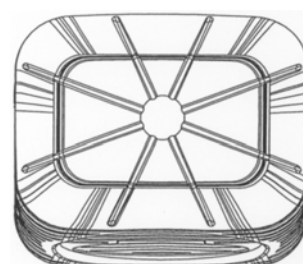
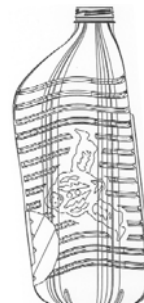

#@mmp 2420

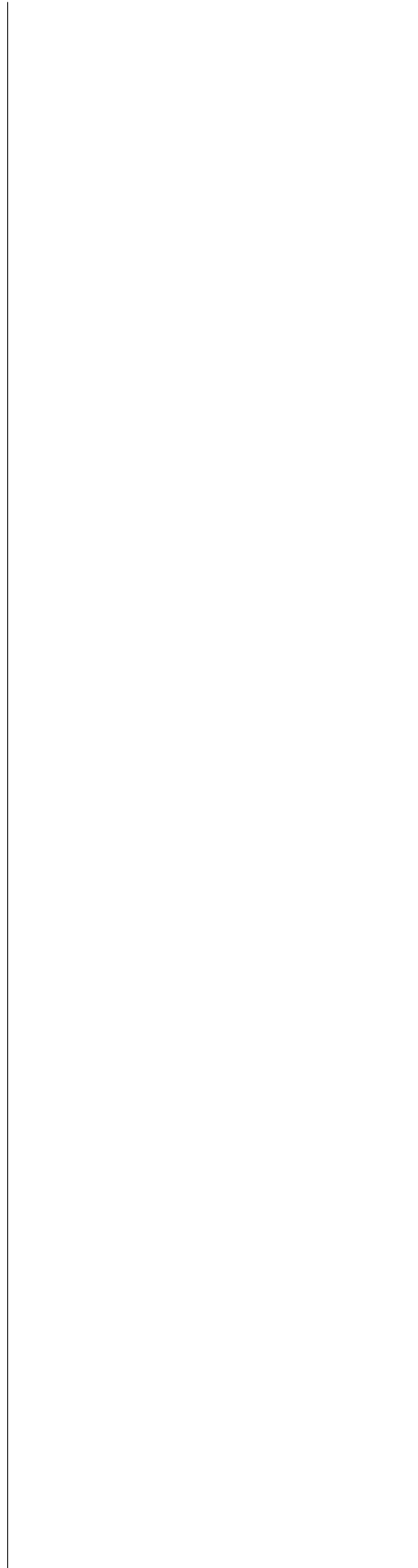



## Rubriek VIII Rubrique VIII

*Beneluxdepots waarbij wijzigingen van de inschrijving van de tekening of het model in het register werden aangetekend (regel 3.1 van het Uitvoeringsreglement).*

*Dépôts Benelux auprès desquels sont enregistrées au registre des modifications de l'enregistrement du dessin ou modèle (règle 3.1 du Règlement d'exécution).*

- 01 Overdrachten
  - 02 Licenties
  - 03 Pandrechten
  - 04 Beslagleggingen
  - 05 Doorhalen van licenties, pand, beslag
  - 06 Adreswijzigingen (houder)
  - 07 Naamswijzigingen (houder)
  - 08
    - a Wijzigingen van correspondentie-adres
    - b Aanstelling of wijziging van gemachtigde
    - c Naams- en adreswijzigingen van gemachtigde
    - d Naams- of adreswijzigingen van gemachtigde
  - 09 Naams- en adreswijzigingen (houder)
  - 10 Verbeteringen van schrijffouten
  - 11 Overige verbeteringen
- N.B - De na de tekst van een wijziging voorkomende aanduiding betreft een interne codering.
- Indien na de datum van aantekening de aanduidingen (1), (2), enz. voorkomen betekent dit dat bij de registraties gelijktijdig meerdere wijzigingen zijn aangetekend. Tevens geven deze aanduidingen de volgorde der wijzigingen aan.

- 01 Cessions
  - 02 Licences
  - 03 Droits de gage
  - 04 Saisies
  - 05 Radiation de licences, gages, saisies
  - 06 Changement d'adresse (titulaire)
  - 07 Changement de nom (titulaire)
  - 08
    - a Changements d'adresse de correspondance
    - b Institution ou changement de mandataire
    - c Changements de nom et d'adresse du mandataire
    - d Changements de nom ou d'adresse du mandataire
  - 09 Changement de nom et d'adresse (titulaire)
  - 10 Corrections d'erreurs de plume
  - 11 Autre rectifications
- N.B - L'indication qui pourrait figurer après le texte d'une modification est un code interne.
- Si les indications (1), (2), etc. devaient figurer après la date de notification, cela signifie qu'il y a plusieurs modifications qui sont notifiées simultanément. Ces indications font également apparaître le rang des modifications.



# 1 OVERDRACHTEN CESSIONS

**33176-00**

*Overgegaan aan:*

Holmbergs Childsafety Holding AB  
Stationsgatan 3  
S-302 45 Halmstad,  
Zweden

00031-001;

Aangetekend: 04.10.2012

**39036-01/39036-02**

*Cession à:*

LIPROTECT sprl  
14, rue de Praetere  
1050 Bruxelles,  
Belgique

00032-002;

Enregistré: 26.10.2012

**23166-00**

*Overgegaan aan:*

Brookland Special Products B.V.  
Rijksstraatweg 47  
2171 AK Sassenheim,  
Nederland

00033-001;

Aangetekend: 12.11.2012

# 6 ADRESWIJZIGINGEN CHANGEMENTS D'ADRESSE

**36268-01/36268-02, 36375-00, 36939-01/36939-02, 37821-01/ 37821-04, 37929-01/37929-11, 38562-01/38562-03**

*Adres gewijzigd in:*

Sigmund Rombergstraat 12  
3543 GC Utrecht,

20016-023;

Aangetekend: 22.06.2012

**39141-00**

*Adres gewijzigd in:*

Schievelhoek 22  
3920 Lommel,

20021-001;

Aangetekend: 11.10.2012

**35604-01/35604-03**

*Changement d'adresse en:*

C/Azalea 1, Miniparc 1, Edificio E  
28109 Soto de la Moraleja  
(Alcobendas), Madrid,

20022-003;

Enregistré: 23.10.2012

**31939-00, 32032-00**

*Adres gewijzigd in:*

Bredaseweg 123  
4872 LA Etten-Leur,

20023-002;

Aangetekend: 07.11.2012

# 8b AANSTELLING OF WIJ- ZIGING VAN GEMACHTIGDE INSTITUTION OU CHAN- GEMENT DE MANDA- TAIRE

**35565-01/35565-05**

*Institution ou changement de mandataire:*

Dennemeyer & Associates SA  
55 rue des Bruyères  
L-1274 Howald  
Luxembourg.

41046-005;

Enregistré: 09.10.2012

**26888-02**

*Aanstelling of wijziging van gemachtigde:*

Novagraaf Nederland B.V.  
Hogehilweg 3  
1101 CA Amsterdam-Zuidoost  
Nederland.

41047-001;

Aangetekend: 08.10.2012

**17522-01/17522-03**

*Aanstelling of wijziging van gemachtigde:*

Novagraaf Nederland B.V.  
Hogehilweg 3  
1101 CA Amsterdam-Zuidoost  
Nederland.

41048-003;

Aangetekend: 08.10.2012

**30870-01/30870-02, 31705-01/31705-04, 36862-01/36862-02**

*Aanstelling of wijziging van gemachtigde:*

Novagraaf Nederland B.V.  
Hogehilweg 3  
1101 CA Amsterdam-Zuidoost  
Nederland.

41049-008;

Aangetekend: 08.10.2012

19315-00, 19888-00, 19994-01/19994-06, 21323-00, 21822-01/ 21822-04, 22711-00, 22910-01, 22955-01/22955-02, 23845-00, 23929-00, 24314-00, 24412-00, 24821-00, 24983-00, 25395-00, 25652-01, 25652-05, 26026-00, 26396-00, 26768-00, 26871-00, 27123-00, 27247-01/27247-02, 27860-00, 27955-01/27955-02, 28021-01/28021-03, 28159-00, 28711-00, 29923-00, 30186-00, 30194-00, 30292-00, 30293-00, 30294-00, 30688-00, 31311-00, 31806-00, 32064-01/32064-02, 32714-00, 32715-00, 33029-00, 33282-00, 34085-00, 34575-00, 34847-01/34847-02, 35226-00, 35982-00, 36003-00, 36083-01/36083-02, 36319-00

*Aanstelling of wijziging van gemachtigde:*

Arnold & Siedsma (Amsterdam)  
Postbus 71720  
1008 DE Amsterdam  
Nederland.

41050-066;

Aangetekend: 01.11.2012

22798-00, 22923-00, 24252-01, 24349-00, 25084-01/25084-02, 25124-00, 25166-01/25166-03, 25455-01/25455-02, 25656-07, 26149-00, 26860-01/26860-02, 27159-00, 28257-01/28257-02, 28972-01/28972-02, 29004-01/29004-04, 29078-00, 29109-01/ 29109-02, 29139-00, 29631-00, 30070-01/30070-08, 30403-01/ 30403-04, 30743-00, 32013-00, 32996-13, 32996-15, 33000-00, 33079-00, 33178-02, 33178-05, 33419-00, 34292-07, 34590-00, 34811-00, 34881-00, 35165-00, 35266-04/35266-05, 35446-01/ 35446-03, 35605-00, 35613-01/35613-04, 35619-00, 35754-00, 35789-00, 35934-03, 35943-01/35943-03, 36082-00, 36090-00

*Aanstelling of wijziging van gemachtigde:*

Noordzij Partners B.V.  
Postbus 76842  
1070 KC Amsterdam  
Nederland.

41051-075;

Aangetekend: 01.11.2012

**23779-01/23779-03**

*Institution ou changement de mandataire:*

Office Kirkpatrick S.A.  
32, Avenue Wolfers  
B-1310 La Hulpe  
Belgique.

41052-003;

Enregistré: 31.10.2012

**29349-00**

*Aanstelling of wijziging van gemachtigde:*

Zacco Netherlands B.V.  
Nachtwachtdaan 20  
1058 EA Amsterdam  
Nederland.

41054-001;

Aangetekend: 06.11.2012

#@mmpp 105





## Index:

## Gemachtigden Mandataires

---

### A

---

**Algemeen Octrooi- en Merkenbureau**

John F. Kennedylaan 2  
5612 AB Eindhoven  
Nederland.

.....43

**Antwerps Octrooi- en Merkenbureau**

M.F.J. Bockstael N.V.  
Arenbergstraat 13  
B-2000 Antwerpen  
België.

.....52

**Arnold & Siedsma (Amsterdam)**

Postbus 71720  
1008 DE Amsterdam  
Nederland.

.....63

**ARNOLD & SIEDSMA**

Meir 24 Bus 17  
B-2000 Antwerpen  
België.

..... 35, 36, 44

---

### B

---

**B.H.G. van der Bunt**

Bredestraat 9  
4823 ZA Breda

Nederland.

..... 19

---

### C

---

**CABINET BEDE S.A.**

Boulevard General Wahis 15  
1030 Bruxelles

Belgique.

..... 41, 48, 49

---

### D

---

**De Vries & Metman**

Overschiestraat 180  
1062 XK Amsterdam  
Nederland.

.....45

Luxembourg.

.....62

**Denmeyer & Associates SA**

55 rue des Bruyères  
L-1274 Howald  
Luxembourg.

..... 37, 38, 47, 51

---

### E

---

**EQUO advocaten**

De Lind 4  
5061 HW Oisterwijk

Nederland.

.....25





---

**F**

---

**Freshfields Bruckhaus Deringer**  
**Strawinskylaan 10**  
**1077 XZ Amsterdam**

**Nederland.**

.....47

---

**G**

---

**GEVERS**

**Holidaystraat 5**  
**B-1831 Diegem**  
**België.**

..... 19, 36, 38, 39, 51, 52, 56

**GEVERS**

**Holidaystraat 5**  
**B-1831 Diegem**  
**Belgique.**

..... 32, 34, 50, 59

---

**I**

---

**Intellectueel Eigendomadvocaten**  
**Willemsparkweg 34**  
**1071 HG Amsterdam**

**Nederland.**

.....23, 24

---

**J**

---

**Jurimark**  
**Tolhuis 20-12**  
**6537 LW Nijmegen**

**Nederland.**

.....25

---

**L**

---

**Landmark B.V.**  
**Drentsestraat 4**  
**3812 EH Amersfoort**

**Nederland.**

..... 15

---

**M**

---

**Markfellows B.V.**  
**Postbus 37088**  
**1030 AB Amsterdam**  
**Nederland.**

.....58

**Merkenbureau Knijff & Partners B.V.**  
**Leeuwendeldseweg 12**  
**1382 LX Weesp**  
**Nederland.**

.....53

---

**N**

---

**Noordzij Partners B.V.**

**Postbus 76842**

1070 KC Amsterdam  
Nederland.  
.....63  
Novagraaf Nederland B.V.

Hogehilweg 3  
1101 CA Amsterdam-Zuidoost  
Nederland.  
.....35, 42, 43, 56, 62

## O

Octrooibureau Arnold & Siedsma  
Sweelinckplein 1  
2517 GK 's-Gravenhage  
Nederland.  
.....33, 52

Office Kirkpatrick S.A.  
32, Avenue Wolfers  
B-1310 La Hulpe  
Belgique.  
.....63

Octrooibureau Vriesendorp & Gaade B.V.  
Dr. Kuiperstraat 6  
2514 BB 's-Gravenhage  
Nederland.  
.....32, 41, 51

OFFICE PARETTE (FRED MAES)  
Avenue Gabrielle Petit 2  
B-7940 Brugelette  
Belgique.  
.....39, 40, 54, 55

## P

Philips Intellectual Property & Standards  
High Tech Campus 44  
5656 AE Eindhoven  
Nederland.  
.....46

PRONOVM MARKS SA  
Josse Goffinlaan 158  
1082 Brussel  
België.  
.....50

## T

TMARK CONSEILS  
31 rue Tronchet  
75008 Paris

France.  
.....33

## V

VEREENIGDE  
Johan de Wittlaan 7  
2517 JR Den Haag

Nederland.  
.....44, 45, 54, 55, 56

## Z

Zacco Netherlands B.V.  
Nachtwachttlaan 20  
1058 EA Amsterdam

Nederland.  
.....63





## Index:

## Deposanten Déposants

---

### A

---

Anne-Marie Renée HENDRIKX .....	8	AVEVE N.V. ....	56
Arjo Hospital Equipment AB .....	32		

---

### B

---

Backx van Meer Isabella .....	30	BOON Marjan .....	17
Barista Technology BV .....	19	BottomsUp BV .....	14
Belcardo nv .....	17	BOULANGER Olivier .....	8
Bergtech de Meern bv .....	10	Brother Industries, Ltd. ....	51, 52
BLEIJKO BETONINDUSTRIE BV .....	50	Brouwerij Van Steenberge, Naamloze Vennootschap .....	36
BMA Ergonomics B.V. ....	33		

---

### C

---

Campbell Soup Company, New Jersey corporation .....	35, 36	C.E. NIEHOFF & CO., Illinois corporation .....	38, 39
CANON KABUSHIKI KAISHA .....	39, 40, 54, 55	Conet Industry Inc. ....	54
Carolina Riffi Ollite-Hopman .....	24	Cornelis Godefricus Goverde .....	25
Cattano Giorgio .....	17	Craneo B.V. ....	56

---

### D

---

Dart Industries Inc., Delaware corporation .....	34	De Vlamboog B.V. ....	35
DeLaval Holding AB .....	55, 56		

---

### E

---

EBEMA N.V. ....	58	Erdi Holding B.V. ....	58
-----------------	----	------------------------	----

---

### F

---

F F SEELEY NOMINEES PTY LTD .....	41	Francotyp-Postalia AG & Co. KG .....	47, 48, 49
Fibox Oy AB .....	42, 43	Frenk Verhagen .....	10



FYSELproducts V.O.F. ....15

---

## G

---

Gardman Limited .....47

Globalcom Industry S.A. ....19

---

## H

---

Hans Ruijsenaars architecten b.v. ....30

Hermanus Joseph Romualdus Maria Van Blokland .....20

Harvink Collection B.V. ....57

Homeij Oisterwijk B.V. ....14, 58

Heiko Balster .....20, 21, 22, 23

Hugo Timmermans .....14

---

## J

---

Jansen Engineering BV .....15

Jos Halfweeg, Kerkelaantje 1, 1679 XA Midwoud .....25

Johan Thomas van Oostrum .....23, 24

Jules Vreeswijk .....8

---

## K

---

Keystone Retaining Wall Systems, Inc., Minnesota corporation  
32

Kooymans Beheer B.V. ....44, 45

---

## L

---

Lars Zwirs .....25

LECLERE Gregory .....11, 12, 13

---

## M

---

Maaiers Verschueren, Besloten vennootschap met beperkte  
aansprakelijkheid .....19

Maurits Frank Alexander Tromp h.o.d.n. Tromp Technical ....59

Mars Chocolate UK Limited .....47

Mijs + Van der Wal B.V. h.o.d.n. Mijs Cartografie en Vormgeving  
13

MASSANGE Olivier .....9, 10

---

## N

---

Nadia Essinouh .....57

---

## O

---

ORTMANS Eric .....44

---

## P

---

Paul Hedwiq HEYMANS, Lemingberg 6, B-3010 Kessel-Lo .....8

Pharmachemie B.V. ....52

PICANOL N.V., naamloze vennootschap .....52

PI-Design AG ..... 37, 38, 50, 51

PITS N.V. ....46

P&T Uitgevers v.o.f. ....25

---

## R

---

Radio Systems Corporation, Tennessee corporation .....50

Reckitt Benckiser N.V. ....32

Rob Coenraads .....17

---

## S

---

S.A. Etablissements Gabriel Boudier .....33

safnyhok BV .....23

S.A. Spa Monopole, Compagnie fermière de Spa, en abrégé S.A.

Spa Monopole N.V., société anonyme .....59

Shenzhen Dicolor Optoelectronics Co., Ltd. ....15

SPANHOVE Mike .....8

SSL International plc .....45

Stam Bouwmachines B.V. ....53

STEM Drive Limited .....51

St. Joris Ceramic Wall Systems B.V. ....24

---

## T

---

TANNOIA Giovanni .....16

---

## V

---

VAN DER HOORN Leon .....11

Van Nifterik Holland B.V. ....18

"VAN OORT'S BETONMORTELCENTRALE (O.B.C.) B.V. ....43

Venso BV .....11

---

## Z

---

ZETA ESPACIAL S.A. ....41





## Index:

## Klassen en onderklassen Classes et sous-classes

---

### 01

---

01-01 .....41

---

### 02

---

02-01 ..... 11, 12, 13

02-02 ..... 11, 12, 13

02-03 ..... 11, 12, 13

02-05 ..... 11, 12, 13

---

### 03

---

03-01 .....17, 24

03-03 ..... 17

---

### 04

---

04-03 ..... 17

---

### 06

---

06-01 ..... 8, 9, 10, 13, 14, 20, 21, 22, 23, 25, 30, 44, 57

06-03 ..... 8, 9, 21

06-05 .....8

06-06 ..... 8, 21, 33

06-09 .....8

---

### 07

---

07-01 .....22, 23, 34, 36, 37, 38

07-02 ..... 14, 19, 37, 38, 51

07-03 .....14, 22

07-06 .....58

07-07 ..... 34

---

### 08

---

08-05 .....10, 35

08-08 ..... 18, 42, 43, 53





08-10 .....25

---

## 09

---

09-01 .....32, 33, 35, 36, 57, 59

09-07 .....57

09-03 .....15, 52

09-09 .....16, 17, 45, 58

09-05 .....15, 52

---

## 10

---

10-05 .....15

10-06 .....15

---

## 11

---

11-02 .....36

---

## 12

---

12-02 .....30

12-11 .....59

---

## 13

---

13-01 .....38, 39

13-03 .....42, 43

13-02 .....11

---

## 14

---

14-02 .....39, 40, 51, 52, 54, 55, 56

---

## 15

---

15-01 .....19

15-06 .....52

15-05 .....54

15-99 .....51

---

# 16

---

16-03 .....39, 40, 51, 52, 54, 55

---

# 18

---

18-02 ..... 39, 40, 48, 49, 51, 52, 54, 55      18-03 .....47

---

# 21

---

21-02 .....8

---

# 23

---

23-02 .....32      23-04 .....41  
23-03 .....17

---

# 24

---

24-01 .....23, 24      24-02 .....23, 24

---

# 25

---

25-01 ..... 15, 24, 25, 32, 43, 50, 58      25-03 .....44  
25-02 ..... 11, 15, 24, 25, 43, 50, 55, 56

---

# 26

---

26-03 .....46, 47      26-05 ..... 17, 46, 47  
26-04 .....15

---

# 27

---

27-03 ..... 10, 16, 17

---

# 28

---

28-03 .....8, 45

---

# 30

---

30-02 ..... 47, 55, 56      30-03 .....47, 50

---

# 32

---

32-00 ..... 19, 25, 26, 56



## Index:

## Producten

### A

Al dan niet elektrische lichtbronnen. ....	15	Ander tafelgerei. ....	58
Ander gereedschap en instrumenten. ....	10, 35	Andere meubelstukken en meubeldelen. ....	8, 21, 33
Ander huishoudgerei. ....	34	Asbakken. ....	10, 16, 17

### B

Bakkerswaren, biscuits, banketwaren, deegwaren en andere graanproducten, chocolade, suikerwaren, ijs. ....	41	Boekdrukletters en -tekens. ....	47
		Bouwmaterialen. ....	15, 24, 25, 32, 43, 50, 58

### C

Controle-, veiligheids- of testinstrumenten, -apparaten en - toestellen. ....	15
----------------------------------------------------------------------------------	----

### D

Diversen. ....	51	Drukmachines. ....	39, 40, 48, 49, 51, 52, 54, 55
Dozen, kisten, containers, conservenblikken. ....	15, 52		

### F

Fietsrekken. ....	25	uitgerust met een druksysteem. ....	32, 33, 35, 36, 57, 59
Flessen, flacons, potten, mand- en buikflessen, recipiënten,			

### G

Gecombineerde meubelen. ....	8
Gelijkvormige tafels en meubelen. ....	8, 9, 21
Generatoren en motoren. ....	38, 39
Gymnastiek- of sporttoestellen en -artikelen. ....	8



---

## H

---

Handkarren, kruiwagens. ....	30	Hoofddeksels. ....	11, 12, 13
Hechtings-, steun- of montagemiddelen, voor zover niet begrepen in andere klassen. ....	18, 42, 43, 53	Huizen, garages en andere constructies. ....	44

---

## K

---

Kledingstukken. ....	11, 12, 13	Kopieer- of vergrootapparaten. ....	39, 40, 51, 52, 54, 55
Kookapparaten, -gerei en -potten. ....	14, 19, 37, 38, 51		

---

## L

---

Lampen, schemerlampen, luchters, wand- of plafondverlichting, lampenkappen, reflectoren, lampen voor foto- of filmprojectoren. ....	17, 46, 47	Logo's, getup, ornamentaties. ....	19, 25, 26, 56
-------------------------------------------------------------------------------------------------------------------------------------	------------	------------------------------------	----------------

---

## M

---

Machineborstels. ....	17	Medische instrumenten, laboratoriuminstrumenten en -toestellen. ....	23, 24
Materiaal voor verdeling of levering van elektrische energie. ....	42, 43	Motoren. ....	19
Matrassen en kussens. ....	8		

---

## O

---

Omheiningen, kooien, hokken en soortgelijke beschutting. ....	47, 55, 56	Openbareverlichtingstoestellen. ....	46, 47
Ondergoed, lingerie, korsetten, bustehouders, nachtkleding. ....	11,		

---

## P

---

Paraplu's, parasols, zonneschermen en wandelstokken. ....	17	Prefab- of montagebouwonderdelen. ....	11, 15, 24, 25, 43, 50, 55, 56
-----------------------------------------------------------	----	----------------------------------------	--------------------------------

---

## R

---

Reiskoffers, koffers, aktetassen, handtassen, sleutelhangers, aan hun inhoud aangepaste etuis, portefeuilles en soortgelijke artikelen. ....	17, 24	Rijwielen en motorfietsen. ....	59
----------------------------------------------------------------------------------------------------------------------------------------------	--------	---------------------------------	----

---

## S

---

Sanitaire installaties. ....	32	bloemenvazen en bloempotten. ....	36
Seinapparaten en -toestellen. ....	15	Stoelen. ....	8, 9, 10, 13, 14, 20, 21, 22, 23, 25, 30, 44, 57
Sluitwerk en accessoires. ....	57	Stropdassen, sjaals, halsdoeken en zakdoeken. ....	11, 12, 13
Snuisterijen, tafel- schoorsteen- of wandversierselen,			

---

## T

---

Tafelmessen, vorken, lepels. ....	14, 22	Toiletartikelen en schoonheidsproducten. ....	8, 45
Textielmachines, naai-, brei- of borduurmachines. ....	52	Transformatoren, gelijkrichters, batterijen en accumulators. ....	11
Toestellen voor informatieverwerking. ....	39, 40, 51, 52, 54, 55, 56		

---

## V

---

Vaat- en glaswerk. ....	22, 23, 34, 36, 37, 38	Verwarmingsinstallaties. ....	17
Vaste apparaten en installaties voor artsen, ziekenhuizen of laboratoria. ....	23, 24	Voederbakken en drinkbakken. ....	47, 50
Ventilatie en airconditioning. ....	41	Vuilnisbakken en vuilniscontainers en dragers. ....	16, 17, 45, 58

---

## W

---

Was-, reinigings- of droogmachines. ....	54
------------------------------------------	----

---

## Z

---

Zakken, zakjes, tubes en capsules. ....	15, 52
-----------------------------------------	--------





## Index:

## Produits

### A

Appareils d'éclairage public. ....	46, 47	Appareils, ustensiles et récipients pour la cuisson. 14, 19, 37, 38, 51	
Appareils et articles de gymnastique ou de sport. ....	8	Articles de chapellerie. ....	11, 12, 13
Appareils et dispositifs de signalisation. ....	15	Articles de toilette et équipements pour soins de beauté. 8, 45	
Appareils et installations fixes pour médecins, hopitaux ou laboratoires. ....	23, 24	Autres outils et instruments. ....	10, 35
Appareils pour le traitement de l'information. 39, 40, 51, 52, 54, 55, 56		Autres pièces de mobilier et parties de meubles. ....	8, 21, 33
Appareils pour photocopier ou agrandir. 39, 40, 51, 52, 54, 55		Autres récipients de ménage. ....	34
		Autres ustensiles de table. ....	58

### B

Bibelots, ornements de table, de dessus de cheminée ou de mur, vases et pots à fleurs. ....	36	Bouteilles, flacons, pots, bonbonnes, recipients munis d'un système à pression. ....	32, 33, 35, 36, 57, 59
Boîtes, caisses, conteneurs, boîtes à conserves. ....	15, 52	Brosses pour machines. ....	17
Boulangerie, biscuits, pâtisserie, pâtes et autres produits à base de céréales, chocolats, confiserie, glaces. ....	41		

### C

Caractères et signes typographiques. ....	47	Couteaux de table, fourchettes, cuillers. ....	14, 22
Cendriers. ....	10, 16, 17	Cravates, écharpes, foulards et mouchoirs. ....	11, 12, 13
Chariots à main, brouettes. ....	30	Cycles et motocycles. ....	59

### D

Divers. ....	51
--------------	----

### E

Enclos, cages, niches et abris analogues. ....	47, 55, 56	Equipements pour le chauffage. ....	17
------------------------------------------------	------------	-------------------------------------	----





---

## G

---

Générateurs et moteurs. .... 38, 39

---

## I

---

Installations sanitaires. .... 32  
 Instruments médicaux, instruments et ustensiles de laboratoire.  
 23, 24

Instruments, appareils et dispositifs de contrôle, de sécurité ou  
 d'essai. .... 15

---

## L

---

Lampes, lampadaires, lustres, appliques murales ou de plafond,  
 abat-jour, réflecteurs, lampes pour projecteurs de photographie  
 ou de cinématographie. .... 17, 46, 47

Logos, getup, ornements. .... 19, 25, 26, 56

---

## M

---

Machines pour laver, nettoyer ou sécher. .... 54  
 Machines pour l'impression. 39, 40, 48, 49, 51, 52, 54, 55  
 Machines textiles, machines à coudre, à tricoter ou à broder. 52  
 Maisons, garages et autres constructions. .... 44  
 Malles, valises, serviettes, sacs à main, porte-clés, étuis adaptés  
 à leur contenu, portefeuilles et articles analogues. ... 17, 24  
 Matelas et coussins. .... 8  
 Matériaux de construction. .... 15, 24, 25, 32, 43, 50, 58

Matériel de distribution ou de commande d'énergie électrique.  
 42, 43

Meubles combinés. .... 8  
 Moteurs. .... 19  
 Moyens de fermeture et accessoires. .... 57  
 Moyens de fixation, de soutien ou de montage, non compris dans  
 d'autres classes. .... 18, 42, 43, 53

---

## N

---

Nourrisseurs et abreuvoirs. .... 47, 50

---

## P

---

Parapluies, parasols, ombrelles et cannes. .... 17  
 Parties de construction préfabriquées ou préassemblées. . 11,  
 15, 24, 25, 43, 50, 55, 56

Poubelles et conteneurs pour ordures et leurs supports. 16, 17,  
 45, 58

---

## R

---

Râteliers à bicyclettes. ....25

---

## S

---

Sacs, sachets, tubes et capsules. .... 15, 52

Sièges. .8, 9, 10, 13, 14, 20, 21, 22, 23, 25, 30, 44, 57

Sources lumineuses, électriques ou non. .... 15

Sous-vêtements, lingerie, corsets, soutiens-gorge, vêtements de nuit. .... 11, 12, 13

---

## T

---

Tables et meubles semblables. ....8, 9, 21

Transformateurs, redresseurs, piles et accumulateurs. .... 11

---

## V

---

Vaisselle et verrerie. ....22, 23, 34, 36, 37, 38

Ventilation et conditionnement d'air. ....41

Vêtements. .... 11, 12, 13

